



**Uninterruptible power supply
Лінійно-інтерактивне джерело
безперебійного живлення**

MODEL/МОДЕЛЬ

LPM-U850VA-P

LPM-1100VA-P

LPM-U1100VA-P

LPM-U1400VA-P

Thank you for purchasing our product!
 This manual contains important safety instructions. Keep this manual handy for future reference.

INSTALLATION AND OPERATION

Before installation read carefully and learn the following instructions.

Check the following items inside box:

- user manual
- UPS
- mains cord

Device Review

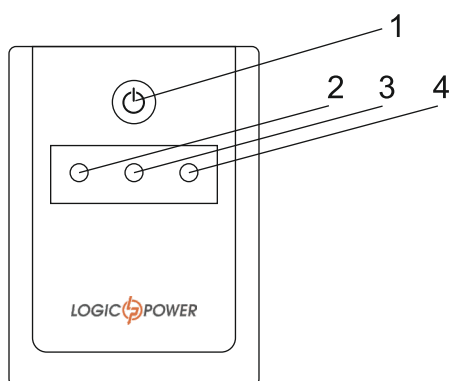

1. on/off button
2. battery mode indicator (red)
3. AC mains indicator (green)
4. overload indicator (yellow)

Unpacking and inspection

Examine the packing carton for damage. Notify your dealer immediately if damage is observed.
 Store the packing in a safe place for possible future trans-shipment of the UPS.

UPS installation

Position the UPS on a sturdy, dry surface in a well-ventilated area away from direct sources of heat.
 Leave at least 100 mm clearance all around the UPS to provide adequate ventilation.

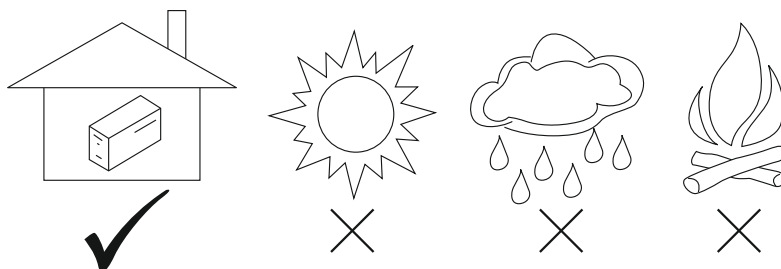
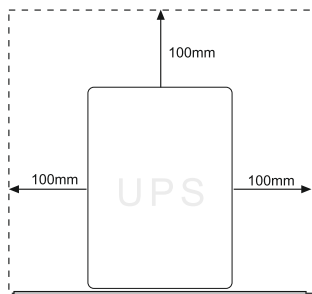

The UPS is intended for indoor use only. Although your UPS is very rugged, its internal components are not sealed from the environment. Kindly note the following:

- *Avoid direct sunlight
- *Avoid excessive heat
- *Avoid excessive humidity or liquids
- *Avoid excessive dust

Connect UPS to power

Connect the Power Cord to a verified grounded 3-wire receptacle. Do not power the UPS using a surge suppressor or power strip. Switch the utility power ON.

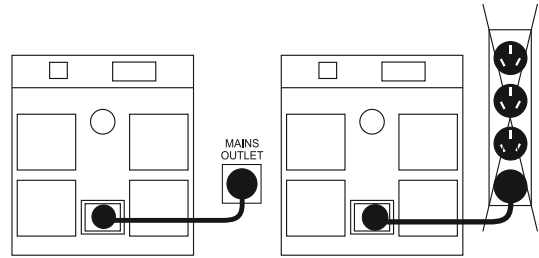

Connect equipment to UPS

Now connect your equipment to be protected (computer, monitor, etc.) to the AC Output sockets at the rear of the UPS.

- *Do not connect a Laser Printer or any non-computer peripherals to UPS outlets.
- *Do not connect a surge suppressor, power strip, or extension cord to the UPS outlet.

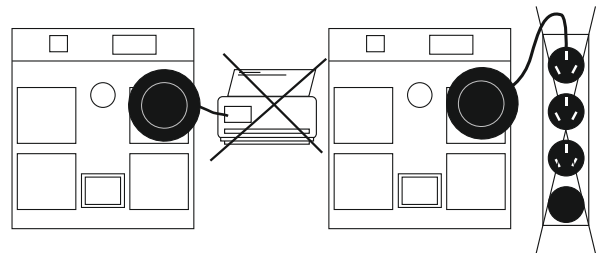
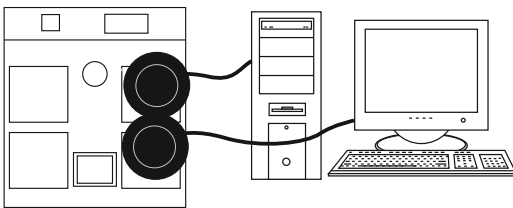

Enable the UPS by pressing the ON/OFF button located on the front panel for 3 seconds. The UPS is now ready to use. Switch on your equipment and you are ready to function.

Important safety notices

- *To avoid fire risk or current rush, place the device indoor with adjustable temperature and humidity. (look at technical specifications with temperature and humidity limits).
 - *To avoid overheat of UPS, don't cover air vents of UPS and keep it out of direct sunlight, don't place it next to warmer.
 - *Don't connect UPS's input to its output.
 - *Avoid contact of the UPS with liquids or any other things. Don't put containers with drinks and other liquids on the UPS or next to it.
 - *In case of emergency situation, push the OFF button and disconnect power cable from the mains.
 - *If UPS placed on metal base, to secure the UPS should be grounded while installing, to avoid residual current up to 3.5mA.
 - *It may electric shock. Even after disconnecting UPS from the main, the battery may be under dangerous voltage. Because of this, before UPS maintenance battery power should be turned off from positive and negative battery contacts.
 - *Battery maintenance should be provided or controlled by personal who specialized on batteries with compliance with safety measures. Third person shouldn't work with batteries.
 - *During battery replacing, use the same type of batteries.
 - *Internal voltage of battery is 12V. Sealed, lead acid 6-element battery.
 - *Don't throw the batteries into fire. They can detonate. Don't open and damage the batteries. Battery acid is dangerous for the skin and eyes.
 - *Disconnect UPS from the mains before cleaning and don't use spray or detergent.
 - *Battery may present risk to electric shock and short circuit. The following precautions should be appreciated before battery changing:
 1. Take off watches, rings and other metal things.
 2. Use tools with insulated handles.
 3. Put on rubber gloves and special protective clothes.
 4. Don't put metal tools on battery terminals.
- Disconnect UPS from power before connecting or disconnecting battery terminals.

All repair works must be performed only by qualified service personnel!

Don't try to open the cover and service the system yourself, no user serviceable parts inside. Refer servicing to qualified service personnel only. The product has its own internal energy source (battery). The output sockets may be live even when the product is not connected to an AC supply.

The product is intended for indoor use only. Kindly note to avoid excessive heat, dust, humidity or liquids.

Battery charging

AFTER SHIPMENT FROM THE FACTORY THE BATTERY NEEDS CHARGING. IF NOT USED FOR A LONG PERIOD OF TIME, THE BATTERY WILL START SELF-DISCHARGING, WHICH MAY RESULT IN A SHORT SERVICE LIFE OF THE BATTERY OR MAY EVEN CAUSE DAMAGE TO IT DURING WARRANTY PERIOD. CARE SHOULD ALSO BE TAKEN TO AVOID EXCESSIVE TEMPERATURE AROUND THE UPS, WHICH COULD ALSO RESULT IN REDUCING SERVICE LIFE OF THE BATTERY. TO ACHIEVE MAXIMUM SERVICE LIFE FROM THE BATTERY THE ABOVE INSTRUCTIONS SHOULD BE FOLLOWED.

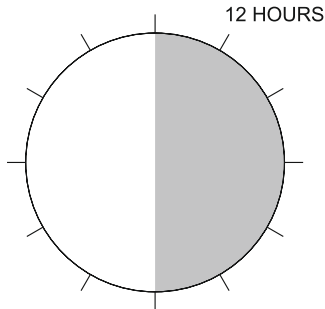

The UPS battery charges whenever the UPS is connected to utility power & is switched ON. It typically requires more than 12 hours to charge fully. Operating runtime is reduced until the battery is fully charged.

The UPS contains the lead acid battery inside, which don't require the servicing. Bad conditions, frequent discharging and excessive temperature reduce service life of the battery. It's also reduces if battery hasn't been used. The battery should be discharged once every 3 month at normal voltage.

UPS indicators and controls



ON/OFF button

Press this button for 3 seconds to supply power to the UPS outlets or to switch off power to the UPS outlets. The button is located on the front panel of UPS.



NORMAL

AC NORMAL INDICATOR

(Green continuous)

The UPS is supplying conditioned utility power to its outlets.



BACKUP



BACKUP INDICATOR

(Red led continuous bright)

The buzzer beeps every 8 seconds. The battery is powering the UPS outlets. The expected runtime for a typical personal computer (PC) is about 3 to 20 minutes.



BACKUP



LOW BATTERY INDICATOR

(Red led continuous bright)

The buzzer beeps fast whenever the battery is near the end of its runtime. Promptly save your data and exit all applications and shutdown the operating system.



NORMAL



OVERLOAD



OVERLOAD INDICATOR

The yellow led flashes, with continuous beeping. UPS protects itself at this time. Please move some load.

SPECIFICATIONS

	LPM-U850VA-P	LPM-1100VA-P	LPM-U1100VA-P	LPM-U1400VA-P
Capacity	850VA	1100VA	1100VA	1400VA
Input voltage	145VAC~290VAC			
Output voltage	220±10%VAC			
Output waveform	Pure sinewave/approximated sinewave			
Output frequency	50/60Hz			
Battery rating	12V/8,5Ah	12V/7,5Ah x2		
Backup time	3-20 minutes			
Noise level	Less than 45 dB			
Operating temperature	0~45 °C			
Humidity	10 to 90% non condensing			
Dimensions	305x89x140mm	345x145x160 mm		
Weight	5.6 kg	8.2kg		
USB Interface	+	-	+	+

TEST THE UPS

To test the UPS on battery back-up, switch off utility supply and observe 'backup indicator' lights. Also your PC should continue to function normally.

1. Self-testing while switching on

Before turning on the UPS, the red/yellow/green led will be bright twice by turns. Then the UPS will be ready for operation.

2. Silence Function

In Battery Mode, shortly press the switch will enable or disable the buzzer. But when UPS is low battery or overloaded, the buzzer can not be silenced.

3. Autorun

In DC mode, UPS discharges till battery run out and cut off, UPS autorun when AC recover.

4. Overload protection

When the UPS is overloaded while operating, which is not solved by the user in time, it will cut off the output automatically.

5. Low battery shut off

When the battery is about to be exhausted, UPS will shut down automatically to protect battery's life.

6. Switching off

1) AC Normal. UPS will cut off the output and goes to AC standby mode by pressing the switch for 3 seconds.

2) Backup. Press the switch for 3 seconds, the UPS will be turned off after a long beep.

TROUBLESHOOTING

SYMPTOMS	POSSIBLE CAUSES	ACTIONS TO TAKE
UPS can not be turned ON	UPS is not connecting to AC and Overloaded	Please connect to AC and reduce the load
	The input fuse is burnt or breaker is off	Replace the fuse or reset the breaker, remove some load and check if the load is short-circuit or faulty
	AC input voltage is too low	Please check the AC Input voltage
	The UPS is failure	Please send device to service center
The red LED continuous bright with a beep every 8 seconds	UPS suddenly turns to battery mode in spite of utility line present	Save the data promptly and shut down the operating system
The red LED continuous bright with a beep every second	Backup time less then 1 minute	Close the system and recharge again
Back-up time less than specified	Overloaded	Please reduce the load
	Battery is not fully charged	Recharge the battery for at least 12 hours and retest the backup time
	Charging unit fault	Please send device to service center

Дякуємо Вам за придбання нашого виробу!

Дана інструкція містить важливі правила техніки безпеки. Збережіть цю інструкцію для використання в майбутньому.

ВСТАНОВЛЕННЯ І ВИКОРИСТАННЯ

Перед встановленням уважно ознайомтеся і вивчіть наступні інструкції.

Перевірте наступні елементи всередині коробки:

- керівництво користувача
- Джерело безперебійного живлення
- мережевий шнур

Огляд приладу

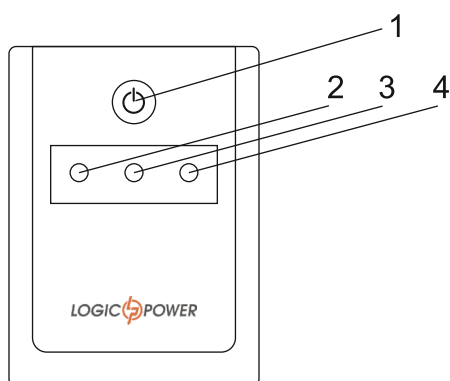

1. кнопка увімкнення/вимкнення
2. робота від батареї (червоний)
3. індикатор мережі змінного струму (зелений)
4. індикатор перевантаження (жовтий)

Розпакування і огляд

Огляньте упаковку коробки на наявність пошкоджень. Повідомте вашому продавцеві якщо є механічні пошкодження або неповна комплектація ДБЖ. Упаковку зберігайте в надійному місці для можливого транспортування ДБЖ.

Встановлення ДБЖ

Помістіть ДБЖ на міцну, суху поверхню в добре вентиляваному приміщенні, подалі від прямих джерел тепла. Залиште щонайменше 100 мм вільного простору навколо ДБЖ, щоб забезпечити достатню вентиляцію.

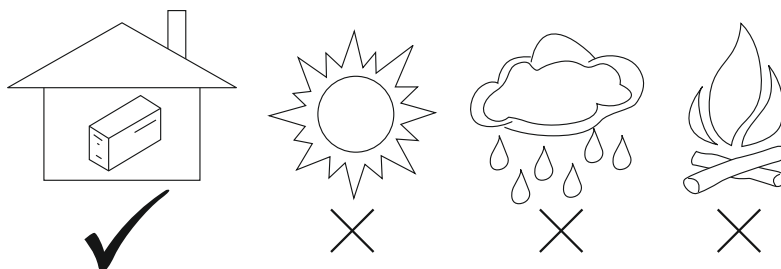
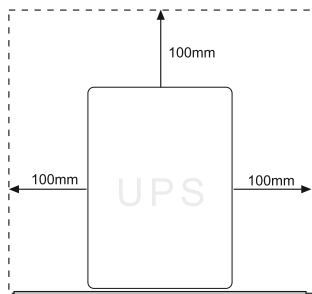

ДБЖ призначений для використання тільки всередині приміщень.

Він не захищений від впливу навколишнього середовища.

- * Уникайте потрапляння прямих сонячних променів
- * Уникайте перегріву
- * Уникайте надмірної кількості пилу
- * Уникайте надмірної вологості та потрапляння рідини

Підключіть ДБЖ до мережі

Підключіть шнур живлення до перевіреної заземленої розетки. Уникайте підключення ДБЖ до мережевого фільтра або подовжувача. Подайте електричне живлення

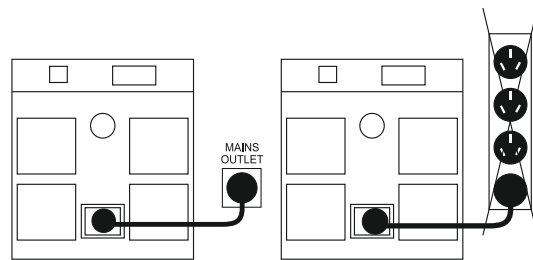

Підключіть обладнання до ДБЖ

Підключіть важливе обладнання (комп'ютер, монітор, модем) до ДБЖ. Периферійне обладнання (принтер, сканер, факс,) підключається до звичайної побутової розетки. Уникайте підключення активних мережевих фільтрів до ДБЖ.

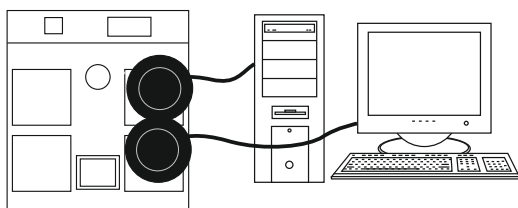

Увімкніть ДБЖ натиснувши на три секунди кнопку живлення, яка знаходиться на передній панелі пристрою. Після цього ДБЖ готовий до експлуатації. Увімкніть ваше обладнання і ви готові до роботи.

ВАЖЛИВЕ ПОПЕРЕДЖЕННЯ З ТЕХНІКИ БЕЗПЕКИ

- *Щоб запобігти ризику пожежі або ураження електричним струмом, розташуйте пристрій у приміщенні з регульованою температурою і вологістю (див. технічні характеристики по обмеженням температури і вологості).
 - *Для уникання перегріву ДБЖ, не закривайте охолоджуючі отвори ДБЖ і не піддавайте його впливу прямого сонячного світла, не встановлюйте його поруч із нагрівальними приладами.
 - *Не підключайте вхід ДБЖ до його виходу.
 - *Уникайте контакту ДБЖ із рідиною або будь-якими сторонніми предметами. Не ставте посудини із напоями або іншою рідиною на пристрій або поруч з ним.
 - *В разі аварійної ситуації натисніть на кнопку відключення і від'єднайте шнур живлення від електромережі.
 - *Якщо ДБЖ розташований на металевій підставці, то з метою забезпечення безпеки слід провести заземлення під час встановлення ДБЖ, щоб уникнути залишкового струму до 3,5mA.
 - *Можливе ураження струмом. Навіть після від'єднання пристрою від мережі може бути наявна небезпечна напруга від батареї. Тому при необхідності провести роботи з техобслуговування ДБЖ, живлення батареї повинне бути відключене від позитивного і негативного контактів батареї.
 - *При заміні батарей використовуйте такий же тип батарей.
 - *Внутрішня напруга батареї складає 12В. Герметична свинцево-кислотна 6-елементна батарея.
 - *Не кидайте батареї у вогонь. Вони можуть вибухнути. Не відкривайте і не пошкоджуйте батареї. Акумуляторна кислота небезпечна для шкіри і очей.
 - *Відключіть ДБЖ від мережі перед очищенням і не використовуйте засіб з аерозоллю або миючі засоби.
 - *Батарея може становити ризик ураження струмом і короткого замикання. Перед заміною батареї:
 1. Зніміть годинник, кільця і інші металеві предмети.
 2. Використовуйте інструменти з ізольованими ручками.
 3. Надіньте гумові рукавички і спеціальний захисний одяг.
 4. Не кладіть металеві інструменти на контакти батареї.
- Перед з'єднанням або роз'єднанням клем батареї вимкніть ДБЖ з мережі.

Всі ремонтні роботи повинні проводитися виключно кваліфікованим сервісним персоналом!

Не намагайтеся відкрити кришку і втручатися в роботу системи, всередині немає частин, які користувач може чинити самостійно. Обслуговуйте пристрій тільки в кваліфікованому сервісному центрі. Пристрій має внутрішнє джерело живлення, розетки виходу можуть бути під напругою навіть коли пристрій не підключений до мережі. Використовуйте пристрій тільки всередині приміщення, уникайте високих температур, потрапляння пилу та вологи.

Зарядка батареї

ПІСЛЯ ВІДПРАВКИ ТОВАРУ З ЗАВОДУ, БАТАРЕЯ ПОТРЕБУЄ ЗАРЯДУ. ЯКЩО ДБЖ НЕ ВИКОРИСТОВУЄТЬСЯ НА ПРОТЯЗІ ДОВГОГО ЧАСУ, БАТАРЕЯ ПОЧИНАЄ САМОРОЗРЯДЖУВАТИСЯ, ЩО МОЖЕ ПРИЗВЕСТИ ДО КОРОТКОГО ТЕРМІНУ СЛУЖБИ АКУМУЛЯТОРНОЇ БАТАРЕЇ АБО НАВІТЬ МОЖЕ ПРИЗВЕСТИ ДО ЇЇ ПОШКОДЖЕННЯ ПРОТЯГОМ ГАРАНТІЙНОГО ПЕРІОДУ. ПРИЙМІТЬ ЗАХОДИ, ЩОБ УНИКНУТИ ВИСОКИХ ТЕМПЕРАТУР НАВКОЛО ДБЖ, ЯКІ МОЖУТЬ ПРИЗВЕСТИ ДО СКОРОЧЕННЯ ТЕРМІНУ СЛУЖБИ БАТАРЕЇ. ЩОБ ДОСЯГТИ НАЙБІЛЬШОГО ТЕРМІНУ СЛУЖБИ БАТАРЕЇ, ЗАЗНАЧЕНІ ВИЩЕ РЕКОМЕНДАЦІЇ ПОВИННІ БУТИ ДОТРИМАНІ.

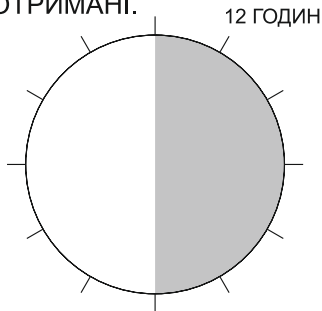

Батарея ДБЖ заряджається, коли пристрій підключений до мережі і включений. Звичайно потрібно більше 12 годин для повної розрядки. Час автономної роботи пристрою буде скороченим, якщо батарея не повністю заряджена.

ДБЖ містить герметичну свинцево-кислотну батарею, що не обслуговується. Погані умови, частий розряд і висока температура скорочують термін служби батареї. Він так само зменшується, якщо батарея не була використана. Слід розряджати батарею один раз в 3 місяці при нормальній нарузі.

LED індикатори ДБЖ



ON/OFF ПЕРЕМИКАЧ

Натисніть кнопку на передній панелі ДБЖ на 3 секунди для подачі живлення до розеток ДБЖ. Для вимкнення живлення утримуйте кнопку впродовж 3 секунд.



МЕРЕЖА

(Зелений індикатор)

ДБЖ подає живлення до вихідних розеток.

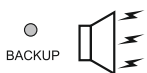

ІНДИКАТОР БАТАРЕЇ

(Червоний індикатор безперервно палає)

Лунає звуковий сигнал кожні 8 секунд. Батарея живить виходи ДБЖ. Очікуваний час роботи для типового ПК складає від 3 до 20 хвилин.

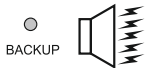

ІНДИКАТОР НИЗЬКОГО РІВНЯ ЗАРЯДУ БАТАРЕЇ

(Червоний індикатор безперервно палає)

Звуковий сигнал стає частіше, як тільки закінчується заряд батареї.

Оперативно збережіть ваші дані, закрийте всі програми та вимкніть комп'ютер.



ІНДИКАТОР ПЕРЕВАНТАЖЕННЯ

Безперервний звуковий сигнал. ДБЖ захищає себе в цей час. Будь ласка перерозподіліть навантаження.

ТЕХНІЧНІ ХАРАКТЕРИСТИКИ

	LPM-U850VA-P	LPM-1100VA-P	LPM-U1100VA-P	LPM-U1400VA-P
Потужність	850VA	1100VA	1100VA	1400VA
Вхідна напруга	145 В~290 В			
Вихідна напруга	220 В ±10%			
Форма вихідного сигналу	Правильна/апроксимована синусоїда			
Вихідна частота	50/60 Гц			
Потужність батареї	12В / 8,5 А•год	12 В/7,5 А•год x2		
Час резервної роботи	3-20 хвилин			
Рівень шуму	Менше 45 дБ			
Робоча температура	0~45 °С			
Вологість	10–90% без конденсату			
Габарити	305x89x140 мм	345x145x160 мм		
Вага	5.6 кг	8.2 кг		
Інтерфейс USB	+	-	+	+

ПЕРЕВІРКА ДБЖ

Щоб протестувати ДБЖ на резервному акумуляторі, вимкніть електроживлення пристрою та спостерігайте за індикаторами резервного живлення. Ваш ПК повинен продовжувати нормальну роботу.

1. Самотестування під час увімкнення

Перед включенням ДБЖ, кольорові світлодіоди увімкнуться двічі по черзі. Після цього ДБЖ буде готовий до роботи.

2. Функція Тиші

В режимі роботи від батареї коротке натискання вимикача увімкне або вимкне зумер. Але коли ДБЖ має низький рівень зарядки, або перевантажений, зумер не можна вимкнути.

3. Автоматичний запуск

При розрядженні батареї ДБЖ відключається. ДБЖ автоматично запускається при відновленні змінного струму.

4. Захист від перевантаження.

При перевантаженні ДБЖ автоматично вимикається через деякий час, якщо проблема не вирішена користувачем.

5. Відключення при низькому заряді

Коли заряд батареї майже вичерпано, ДБЖ автоматично вимикається для захисту батареї.

6. Виключення

1) Від мережі. ДБЖ відключить вихідні розетки і перейде в режим очікування при натисканні вимикача на 3 секунди.

2) Від батареї. Натисніть вимикач на три секунди. ДБЖ вимкнеться після довгого звукового сигналу.

ВИЯВЛЕННЯ ТА УСУНЕННЯ НЕПОЛАДОК

ОЗНАКИ ПОЛОМКИ	МОЖЛИВІ ПРИЧИНИ	ДІЇ ЩО ПОТРІБНО ВИКОНАТИ
ДБЖ не включається	ДБЖ не підключений до електромережі або перевантажений	Підключіть до мережі та знизьте навантаження
	Згорів запобіжник або автоматичний вимикач вимкнений	Замініть запобіжник, скиньте вимикач. Знизьте навантаження, перевірте наявність напруги.
	Вхідна напруга занадто низька	Перевірте вхідну напругу змінного струму
	Збій ДБЖ	Надішліть пристрій в сервіс-центр
Горить червоний LED індикатор зі звуковим сигналом кожні 8 секунд	ДБЖ раптово переключається в режим роботи від батареї, не дивлячись на роботу від мережі	Оперативно збережіть дані та завершіть роботу операційної системи
Горить червоний індикатор зі звуковим сигналом щосекунди	Час резервної роботи менше 1 хвилини	Вимкніть систему та перезарядіть батарею
Час резервної роботи менше, ніж вказано	Перевантаження	Будь ласка, знизьте навантаження на ДБЖ
	Батарея заряджена не до кінця	Перезарядіть батарею щонайменше протягом 12 годин та знову перевірте час резервної роботи.
	Помилка зарядного пристрою	Будь ласка, надішліть в сервісний центр на ремонт

Шановний користувачу!



Дякуємо Вам за придбання продукції торгової марки LOGICPOWER™, далі по тексту ОБЛАДНАННЯ. Придбане Вами обладнання повністю відповідає характеристикам, зазначеним в інструкції, що додається. Зазначені характеристики гарантуються заводом виробником. Обладнання прослужить Вам довго і якісно при дотриманні правил експлуатації та норм, зазначених в керівництві користувача.

При зверненні в сервісний центр необхідно чітко сформулювати проблему письмово і надати інформацію про умови експлуатації пристрою.

При відправленні пристрою до сервісного центру поштою, необхідно упакувати пристрій в заводську упаковку, для запобігання пошкодження при транспортуванні.

При виникненні необхідності гарантійного обслуговування обладнання, просимо Вас звертатися до дилера, фірми або магазину, у якого була здійснена покупка, або в один з авторизованих сервісних центрів (адреси сервісних центрів Ви зможете отримати в місці здійснення покупки або на сайті: www.logicpower.ua). Телефон безкоштовної гарячої лінії: 0800309988.

З метою модернізації обладнання виробник залишає за собою право без попереднього повідомлення вносити зміни в технічні характеристики, комплектацію та дизайн продукції.

Умови гарантійного обслуговування

1. Гарантійне обслуговування передбачає безкоштовний ремонт або заміну комплектуючих обладнання протягом гарантійного терміну.
2. Гарантійний ремонт здійснюється авторизованим сервісним центром.
3. Рішення питання про доцільність ремонту або заміни несправних частин обладнання приймається сервісним центром.
4. Гарантійне обслуговування здійснюється тільки при наявності правильно і чітко заповненого гарантійного талона. Повинні бути вказані: модель, серійний номер виробу, дата продажу, проставлена чітка печатка фірми-продавця та підпис покупця.
5. Гарантійний ремонт не проводиться у разі невідповідності серійних номерів виробу, і номерів, зазначених в гарантійному талоні і на упаковці.
6. Гарантія не поширюється на обладнання:
 - з відсутніми або пошкодженими гарантійними бирками, наклейками, пломбами, герметизуючими прокладками;
 - що має сліди механічних пошкоджень або самостійного ремонту;
 - зі слідами випадкового або навмисного потраплення сторонніх предметів, речовин, рідин, або комах у внутрішню частину виробу;
 - використовується з порушенням правил експлуатації, або використовується не за призначенням;
 - вийшло з ладу в результаті експлуатації при несправному електроживленні від електромережі 220V.
7. Гарантійне обслуговування здійснюється, якщо обладнання експлуатувалося в нормальних кліматичних умовах.
8. На обладнання, у якого закінчився термін гарантійного обслуговування, гарантія не поширюється.
9. Термін гарантійного обслуговування складає 24 місяці з дня продажу.
10. Термін гарантійного обслуговування акумуляторів становить 12 місяців з дня продажу.

ГАРАНТІЙНИЙ ТАЛОН

№ _____

МОДЕЛЬ

СЕРІЙНИЙ НОМЕР

ДАТА ПРОДАЖУ

БЕЗКОШТОВНЕ СЕРВІСНЕ ОБСЛУГОВУВАННЯ

ФІРМА-ПРОДАВЕЦЬ

АДРЕСА ФІРМИ-ПРОДАВЦЯ

ТЕЛЕФОН ФІРМИ-ПРОДАВЦЯ

СЕРВІСНИЙ ЦЕНТР

СПРАВНИЙ ВИРІБ В ПОВНОМУ КОМПЛЕКТІ, З ІНСТРУКЦІЄЮ ПО ЕКСПЛУАТАЦІЇ ОТРИМАВ;
З УМОВАМИ ГАРАНТІЇ ТА БЕЗКОШТОВНОГО СЕРВІСНОГО ОБСЛУГОВУВАННЯ, СПИСКОМ СЕРВІСНИХ ЦЕНТРІВ ОЗНАЙОМЛЕНИЙ І ЗГОДЕН.

ПІДПИС ПОКУПЦЯ

ФІРМОВИЙ ШТЕМПЕЛЬ
ПРОДАВЦЯ

ДАТА ПРИЙОМУ

ДАТА ВИДАЧІ

ОСОБЛИВІ ВІДМІТКИ

ПЕЧАТКА СЕРВІСНОГО ЦЕНТРУ

ДАТА ПРИЙОМУ

ДАТА ВИДАЧІ

ОСОБЛИВІ ВІДМІТКИ

ПЕЧАТКА СЕРВІСНОГО ЦЕНТРУ

ДАТА ПРИЙОМУ

ДАТА ВИДАЧІ

ОСОБЛИВІ ВІДМІТКИ

ПЕЧАТКА СЕРВІСНОГО ЦЕНТРУ

ДАТА ПРИЙОМУ

ДАТА ВИДАЧІ

ОСОБЛИВІ ВІДМІТКИ

ПЕЧАТКА СЕРВІСНОГО ЦЕНТРУ

ВІДРИВНИЙ ТАЛОН №1

LOGIC  POWER

МОДЕЛЬ
СЕРІЙНИЙ НОМЕР
ДАТА КУПІВЛІ
ФІРМА-ПРОДАВЕЦЬ
ГАРАНТІЙНЕ ОБСЛУГОВУВАННЯ 24 МІСЯЦІ ГАРАНТІЙНЕ ОБСЛУГОВУВАННЯ АКУМУЛЯТОРІВ 12 МІСЯЦІВ

ПЕЧАТКА ФІРМИ - ПРОДАВЦЯ

* ЗАПОВНЮЄТЬСЯ ФІРМОЮ-ПРОДАВЦЕМ

ВІДРИВНИЙ ТАЛОН №2

LOGIC  POWER

МОДЕЛЬ
СЕРІЙНИЙ НОМЕР
ДАТА КУПІВЛІ
ФІРМА-ПРОДАВЕЦЬ
ГАРАНТІЙНЕ ОБСЛУГОВУВАННЯ 24 МІСЯЦІ ГАРАНТІЙНЕ ОБСЛУГОВУВАННЯ АКУМУЛЯТОРІВ 12 МІСЯЦІВ

ПЕЧАТКА ФІРМИ - ПРОДАВЦЯ

* ЗАПОВНЮЄТЬСЯ ФІРМОЮ-ПРОДАВЦЕМ

ВІДРИВНИЙ ТАЛОН №3

LOGIC  POWER

МОДЕЛЬ
СЕРІЙНИЙ НОМЕР
ДАТА КУПІВЛІ
ФІРМА-ПРОДАВЕЦЬ
ГАРАНТІЙНЕ ОБСЛУГОВУВАННЯ 24 МІСЯЦІ ГАРАНТІЙНЕ ОБСЛУГОВУВАННЯ АКУМУЛЯТОРІВ 12 МІСЯЦІВ

ПЕЧАТКА ФІРМИ - ПРОДАВЦЯ

* ЗАПОВНЮЄТЬСЯ ФІРМОЮ-ПРОДАВЦЕМ

ВІДРИВНИЙ ТАЛОН №4

LOGIC  POWER

МОДЕЛЬ
СЕРІЙНИЙ НОМЕР
ДАТА КУПІВЛІ
ФІРМА-ПРОДАВЕЦЬ
ГАРАНТІЙНЕ ОБСЛУГОВУВАННЯ 24 МІСЯЦІ ГАРАНТІЙНЕ ОБСЛУГОВУВАННЯ АКУМУЛЯТОРІВ 12 МІСЯЦІВ

ПЕЧАТКА ФІРМИ - ПРОДАВЦЯ

* ЗАПОВНЮЄТЬСЯ ФІРМОЮ-ПРОДАВЦЕМ

ДАТА ПРИЙОМУ	
ДАТА ВИДАЧІ	
ПРОЯВ ДЕФЕКТУ	
МАЙСТЕР	



ДАТА ПРИЙОМУ	
ДАТА ВИДАЧІ	
ПРОЯВ ДЕФЕКТУ	
МАЙСТЕР	



ДАТА ПРИЙОМУ	
ДАТА ВИДАЧІ	
ПРОЯВ ДЕФЕКТУ	
МАЙСТЕР	



ДАТА ПРИЙОМУ	
ДАТА ВИДАЧІ	
ПРОЯВ ДЕФЕКТУ	
МАЙСТЕР	





WWW.LOGICPOWER.UA
0 800 30 99 88

ОФИЦИАЛЬНЫЙ ДИЛЕР В УКРАИНЕ:

storgom.ua

ГРАФИК РАБОТЫ:

Пн. – Пт.: с 8:30 по 18:30

Сб.: с 09:00 по 16:00

Вс.: с 10:00 по 16:00

КОНТАКТЫ:

+38 (044) 360-46-77

+38 (066) 77-395-77

+38 (097) 77-236-77

+38 (093) 360-46-77

Детальное описание товара:

<https://storgom.ua/product/lineyno-interaktivnyy-ibp-logicpower-lpm-u1100va-p-770-vt.html>

Другие товары: <https://storgom.ua/istochniki-bespereboinogo-pitaniia-ibp.html>