

ІНСТРУКЦІЯ З ЕКСПЛУАТАЦІЇ



ВСТУП

Для правильного використання цього різального верстату, щоб уникнути нещасних випадків, не можна починати роботу без ретельного вивчення цього посібника. Ви знайдете тут пояснення щодо роботи різних вузлів, а також указівки щодо необхідних перевірок і технічного обслуговування.

УВАГА: Ілюстрації і специфікації в даній інструкції можуть бути без повідомлення змінені виробником відповідно до вимог країни, де здійснюється продаж даного виробу.

ПЕРШ, НІЖ ВИ ПОЧНЕТЕ РОБОТУ: Прочитайте й зрозумійте всі попередження й інструкції перед початком експлуатації різального верстату, описаного в цьому посібнику. Ви знайдете пояснення щодо роботи різних його частин плюс інструкції щодо необхідних перевірок і відповідного технічного обслуговування. **ПОПЕРЕДЖЕННЯ Й ЗАСТЕРЕЖЕННЯ В ЦЬОМУ ПОСІБНИКУ ТРЕБА ЗРОЗУМІТИ Й ДОТРИМУВАТИСЯ ЇХ! ПРИ НЕВИКОНАННІ ДАНИХ ПОПЕРЕДЖЕНЬ, МОЖНА ОТРИМАТИ СЕРЬОЗНУ ТРАВМУ АБО СМЕРТЬ. САМЕ ВИ ВІДПОВІДАЛЬНІ** за те, щоб люди, що будуть використовувати різальний верстат, прочитали цей посібник.

ПОЯСНЕННЯ СИМВОЛІВ



Цей символ указує, що даний верстат відповідає чинній європейській директиві



Будь ласка прочитайте інструкції щодо використання перед першою роботою з верстатом.



Обов'язково.



Вказівка.



Заборона



Трикутник з попередженням.



Надягайте захист для очей.



Надягайте захист для органів дихання.



Використання захисту органів слуху є обов'язковим.



Надягайте шолом-каска.



Надягайте безпечні черевики.



Надягайте відповідний одяг.



Двигун відключений.



Використовуйте в добре провітрюваних зонах.



Не використовуйте у вогнебезпечних зонах.



Небезпечне машинне обладнання, очистіть руки і ноги.



Тримайте робочу зону чистою/гарно освітленою



Усуньте всі ризики з точки зору техніки безпеки .Зверніть особливу увагу на догляд та захист машини перед запуском



Видаліть інструменти з зони і машини



Неетилований бензин



Диск із алмазною ріжучою кромкою



Відпрацьований газ є отрутним - небезпека.



Забороняється знаходитися в даній зоні неробочому персоналу.



Не палити



Не працювати без всіх захисних пристроїв на своєму місці.



Завжди тримайте на своєму місці огороження диску.



Небезпечно високий рівень шуму.



Діаметр ріжучого диску



Кількість обертів за хвилину, Частота обертання



Номінальна швидкість

УВАГА
НЕБЕЗПЕКА УРАЖЕННЯ ОРГАНІВ СЛУХУ
ПРИ НОРМАЛЬНИХ УМОВАХ
ЕКСПЛУАТАЦІЇ ОПЕРАТОР ДАНОЇ МАШИНИ
МОЖЕ ПІДДАВАТИСЯ ВПЛИВУ РІВНЯ ШУМУ,
РІВНОГО АБО БІЛЬШОГО 85 ДБ(А)

МОДЕЛЬ	РІВЕНЬ ТИСКУ	РІВЕНЬ ПОТУЖНОСТІ	РІВЕНЬ ВІБРАЦІЇ
	LpA eq EN 1454 – EN ISO 11201	LwA eq EN 1454 – EN ISO 3744	EN 1454 – EN 28662 – 1
963ТТ – А – ТТ 163 (12” – 14”)	101dB(A)*	109dB(A)*	9.5 (SX) – 11.4 (DX) m/s ² (Indling) 9.5 (SX) – 11.4 (DX) m/s ² (Rated spindle speed)
983ТТ – А – ТТ 183 (12” – 14”)	102dB(A)*	111dB(A)*	10.1 (SX) – 12.0 (DX) m/s ² (Indling) 11.0 (SX) – 11.7 (DX) m/s ² (Rated spindle speed)
983ТТ – А – ТТ 183 (16”)	102dB(A)*	111dB(A)*	8.9 (SX) – 4.9 (DX) m/s ² (Indling) 10.9 (SX) – 11.5 (DX) m/s ² (Rated spindle speed)

* - середньозважені значення (1/2 - мінімальних обертів за хвилину, 1/2 - набирання швидкості).



Warning: Verify that all safety warning and operation labels are properly affixed to the unit and are clearly legible. Replace any labels that have become damaged or removed.

ПЕРЕБИВНІ КАРТИНКИ



Розташування: кришка фільтра

КІТ ① ÷ ⑨



КІТ ① ÷ ⑥



КІТ ⑦ ÷ ⑨

Розташування: огороження диска



Розташування: бокова кришка

Розташування: кришка фільтра

16"

cod./p.n. 52012101 KIT ⑦ 983 TT-A Oleo-Mac
cod./p.n. 52012102 KIT ⑧ TT 183 Efco
cod./p.n. 52012103 KIT ⑨ 983 TT-A Efco

12" - 14"

cod./p.n. 52012098 KIT ①
cod./p.n. 52012099 KIT ②
cod./p.n. 52012100 KIT ③

KIT ④ 963 TT-A Oleo-Mac
KIT ⑤ TT 163 Efco
KIT ⑥ 963 TT-A Efco

cod./p.n. 52022064
cod./p.n. 52022065
cod./p.n. 52022066

Застереження щодо техніки безпеки

НАСАМПЕРЕД БЕЗПЕКА!



УВАГА ЩО ТРЕБА І НЕ ТРЕБА

УВАГА: НЕВИКОНАННЯ ЦИХ ПОПЕРЕДЖЕНЬ Й ІНСТРУКЦІЙ З ЕКСПЛУАТАЦІЇ МОЖЕ СПРИЧИНИТИ СМЕРТЬ АБО СЕРЙОЗНІ ФІЗИЧНІ ТРАВМИ.

ТРЕБА прочитати весь цей посібник оператора перед експлуатацією цього верстату. Зрозумійте всі попередження, інструкції і засоби керування.

ТРЕБА тримати всі огороження на своєму місці й у гарному стані.

ТРЕБА носити схвалені за технікою безпеки засоби захисту органів слуху, очей, голови й дихання.

ТРЕБА прочитати і зрозуміти всі попередження й інструкції на верстаті.

ТРЕБА прочитати і зрозуміти визначення символів, що містяться в цьому посібнику.

ТРЕБА тримати всі частини вашого тіла подалі від ріжучого диску й всіх інших рухомих частин.

ТРЕБА знати, як зупинити верстат швидко у аварійному випадку.

ТРЕБА виключити двигун і дати йому охолодитися перед перезаправленням паливом. **ТРЕБА** оглянути різальний диск, фланці й вали на предмет ушкоджень перед монтажем ріжучого диску.

ТРЕБА використовувати швидкодіючі, зміцнені, абразивні ріжучого диску з товщиною 1/8" (3,17мм) (мінімум) або швидкодіючі, алмазні ріжучого диску, що спеціально мають розрахункову максимальну робочу швидкість обертання принаймні 5400 оборотів за хвилину на 14" (350 мм) або 6200 оборотів за хвилину на 12" (300 мм).

ТРЕБА використовувати швидкодіючі зміцнені, абразивні ріжучі диски або швидкодіючі, алмазні ріжучі диски, що мають характерний 1" (25,4 мм) отвір для 1" (25,4 мм) фланця, або 20 мм отвір для 20 мм фланця.

ТРЕБА використовувати абразивні ріжучі диски або швидкодіючі алмазні ріжучі диски спеціальних марок для використання з бензиновими, переносними, мобільними, абразивними різальними верстатами.

ТРЕБА прочитати всі матеріали й інструкції щодо техніки безпеки, які супроводжують будь-який різальний диск, що використовується із цим верстатом.

ТРЕБА ретельно оглядати кожен різальний диск перед його використанням. Якщо є будь-які знаки ушкодження або сильного зношування, то **НЕ ТРЕБА ВИКОРИСТОВУВАТИ ДАНИЙ РІЗАЛЬНИЙ ДИСК**.

ТРЕБА перевіряти, щоб отвір шпинделя ріжучого диску відповідав машинному шпинделю перед установкою ріжучого диску.

ТРЕБА встановлювати різальний диск надійно й міцно. Затисніть гайковим ключем гайку шпинделя.

ТРЕБА впевнитися, що різальний диск й фланці є чистими й вільними від бруду й сміття перед установкою ріжучого диска на різальному верстаті.

ТРЕБА використовувати правильний різальний диск для типу роботи, що виконується. Перевірте у виробника ріжучого диску, якщо Ви не знаєте, чи є правильним різальний диск.

ТРЕБА завжди тримати даний верстат обома руками, коли двигун працює. Використовуйте щільне захоплення великими пальцями й пальцями, що оточують рукоятки.

ТРЕБА тримати всі частини тіла подалі від різальних дисків, коли двигун працює.

ТРЕБА тримати рукоятки сухими і чистими.

ТРЕБА завжди переносити даний верстат із зупиненим двигуном і глушителем подалі від Вашого тіла.

ТРЕБА виявляти обачність і дотримуватися інструкцій при установці й зніманні диску.

ТРЕБА працювати на цьому верстаті тільки в добре провітрюваній зоні.

ТРЕБА проінструктувати оточуючих про те, де стояти у той час як різальний верстат працює.

ТРЕБА організувати програму навчання для всіх операторів цього верстату.

ТРЕБА звільнити робочу зону від сторонніх осіб. Ніколи не дозволяйте нікому стояти перед або за ріжучим диском у той час, як двигун працює.

ТРЕБА виявляти обачність при операціях з паливом.

ТРЕБА перемістити верстат принаймні на відстань у 3 метри (10 футів) від місця заправки паливом перед запуском двигуна й упевнитися в тому, що паливна кришка на різальному верстаті й канистрі з паливом належним чином закриті.

ТРЕБА забезпечити, щоб різальний диск не торкався сторонніх предметів перед запуском двигуна.

ТРЕБА враховувати застереження при підйомі й транспортуванні цього верстату.

ТРЕБА завжди перевіряти приховані електричні кабелі перед відрізанням. Якщо Ви не впевнені, то зв'яжіться з місцевими підприємствами комунального обслуговування.

ТРЕБА щоб все технічне обслуговування, яке не вказане в цьому посібнику, проводилося компетентним обслуговуючим персоналом.

ТРЕБА завжди прив'язувати даний верстат при транспортуванні.

ТРЕБА виявляти обачність і дотримуватися інструкцій при установці або транспортуванні верстату.

ТРЕБА чистити верстат після використання кожного дня.

ТРЕБА завжди надавати копію цього посібника користувачу даного верстату.

НЕ ТРЕБА перевищувати цей верстат, якщо Ви не прочитали й не розумієте цей посібник.

НЕ ТРЕБА використовувати цей верстат без огороження ріжучого диску або інших захисних огорожень на своєму місці.

НЕ ТРЕБА стояти позаду або попереду траєкторії ріжучого диску у той час, як двигун працює.

НЕ ТРЕБА залишати цей верстат без догляду у той час, як двигун працює.

НЕ ТРЕБА використовувати цей верстат, коли Ви стомлені або при поганому самопочутті.

НЕ ТРЕБА використовувати абразивні різальні диски, діаметром менше 1/8" (3,17 мм).

НЕ ТРЕБА перевищувати максимальну швидкість руху диску, що рекомендована для кожного розміру ріжучого диску. Надмірна швидкість може спричинити поломку ріжучого диску.

НЕ ТРЕБА використовувати пошкоджене устаткування або різальні диски.

НЕ ТРЕБА намагатися зупинити диск, що рухається, за допомогою Вашої руки.

НЕ ТРЕБА використовувати абразивний різальний диск, що падав.

НЕ ТРЕБА використовувати різальні диски будь-якого виду, що мають тип із твердосплавною пластиною або із зубцями.

НЕ ТРЕБА використовувати сегментовані алмазні різальні диски, якщо тільки вони спеціально не призначені для швидкодіючих переносних верстатів.

НЕ ТРЕБА класти різальні диски з 1-дюймовими (25,4мм) отворами шпинделя на 20-мм фланцях.

НЕ ТРЕБА шліфувати з боку ріжучого диску.

НЕ ТРЕБА запускати, натискати або протискувати різальний диск в перетині.

НЕ ТРЕБА використовувати металорізальний верстат, якщо різальний диск не зупиняє обертання, коли дросельний пускач вимкнено.

НЕ ТРЕБА запускати різання, поки Ви не отримаєте чисту робочу зону й надійну опору.

НЕ ТРЕБА дозволяти іншим людям бути біля верстату при запуску, перезаправленні паливом, або коли різальний верстат працює.

НЕ ТРЕБА використовувати верстат біля будь-чого, що є вогнебезпечним. Іскри можуть заподіяти пожежу або вибух.

НЕ ТРЕБА дозволяти людям або тваринам бути у робочій зоні при використанні різального верстату.

НЕ ТРЕБА використовувати верстат, якщо ви знаходитесь під впливом наркотичних або лікарських засобів, алкоголю.

НЕ ТРЕБА торкатися сухого ріжучого алмазного диску негайно після використання. Ці різальні диски вимагають декількох хвилин, щоб охолодитися після кожного різання.

НЕ ТРЕБА використовувати пошкоджені або зношені фланці ріжучого диску.

НЕ ТРЕБА використовувати цей верстат в закритій зоні, якщо тільки вона належним чином не провітрюється.

НЕ ТРЕБА дозволяти відхилення ріжучого диску від огороження бути більшим за 180 градусів.

НЕ ТРЕБА використовувати цей верстат без прикладання обох рук до рукояток.

Цей різальний верстат був розроблений тільки для деяких видів. **НЕ ТРЕБА** модифікувати цей верстат або використовувати для будь-якого іншого застосування крім того, для якого він був розроблений. Якщо Ви маєте будь-які питання щодо його застосування, то **НЕ ТРЕБА** використовувати даний верстат, поки Ви не отримаєте пораду.

ВИКОРИСТАННЯ



Будь ласка, прочитайте ці інструкції щодо використання до першої роботи верстату.



На заводі кожний верстат повністю перевіряється. Дотримуйтеся строго наших інструкцій, і ваш верстат служитиме Вам довгий термін в нормальних робочих умовах.

Застосування: Відрізання бетону за допомогою алмазного або абразивного диску. Різання металу за допомогою абразивного ріжучого диску.

Інструменти: Алмазні різальні диски - водне охолодження (мокрый режим) і повітряне охолодження (сухий режим) або абразивні різальні диски.

З'ЯСУЙТЕ НЕОБХІДНИЙ ТИП ДИСКУ ДО ЙОГО УСТАНОВКИ.

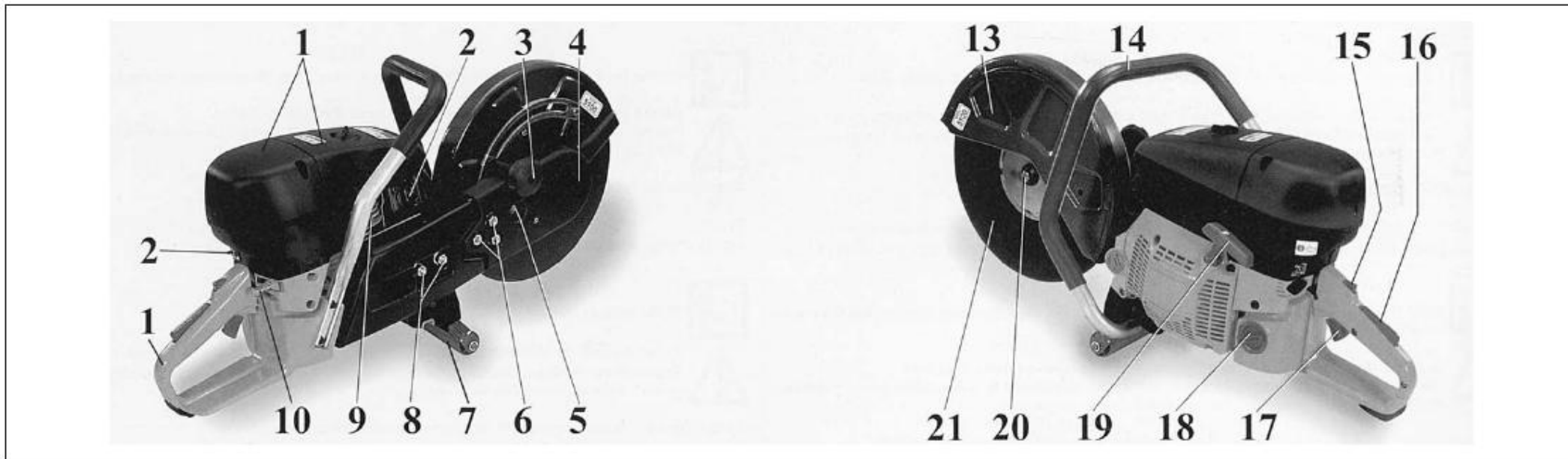

ДЕТАЛІ РІЗАЛЬНОГО ВЕРСТАТУ

- | | |
|--------------------------------------|---|
| 1 - Повітряний фільтр | 12 – Перемикач Вкл./Викл. |
| 2 – Глушитель | 13 - Огородження диску |
| 3 – Фіксатор огороження | 14 - Передня рукоятка |
| 4 – Отвір стопорного штифта | 15 – Блокувальний пристрій режиму половинної тяги |
| 5 - Кулачок регулювання натягу ремня | 16 - Блокування випадкового відкриття дросельної заслінки |
| 6 – Гайки кришки ремня | 17 – Пускач відкриття дросельної заслінки |
| 7 – Ролики / Колеса | 18 - Кришка паливного бака |
| 8 - Гайки встановлення маніпулятора | 19 - Рукоятка стартера |
| 9 - Клапан декомпресії | 20 – Болт фіксації диску |
| 10 - Важіль дроселя | 21 - Диск |
| 11 - Задня рукоятка | |

ТЕХНІЧНІ ДАНІ			
Модель	963 TT – А – TT 163		983 TT – А – TT 183
Двигун	2-тактовий, один циліндр, ЕМАК з повітряним охолодженням		
Циліндр	63.3 cm ³ (3.8 cu in)		80.7 cm ³ (5.0 cu in)
Вага без диска	10.2(12'') – 10.4(14'') kg (22.5 – 22.9 lb)		11.2(12'') – 11.4(14'') – 13.6(16'') kg (24.6 – 25.1 – 29.9 lb)
Максимальне число оборотів шпинделя	5100		5100 (12'' – 14'') 4700 (16'')
Швидкість двигуна в оборотах за хвилину (об./хв.)	10000±200		
Частота обертання на холостому ході - Ralenti, оборотів за хвилину	2400±2800		
Розміри	mm (in.)		
Довжина	740 mm(29.1'')	800 mm(31.5'')	870 mm(34.3'')
Висота		400 mm(15.8'')	440 mm(17.4'')
Ширина		220 mm(8.7'')	220 mm(8.7'')
Тип запалення	Електронне управління швидкістю		
Зазор	0.35 mm(0.015'')		
Свіча запалювання / Генератор, що задає частоту, тип, зазор	Champion RCJ7Y	NGK BPR8A	
	0.5 mm(0.030'')		
Виробник карбюратора	Walbro		
Модель	HAD 207		WJ 85
Тип	Діафрагма		
	Напів-фіксований струмінь		
Паливо / Суміш (Співвідношення)	2% (50:1)*		
Ємність паливного бака	700 cm ³ (0.18 Gallon)		880 cm ³ (0.23 Gallon)
Маніпулятор різання	Реверсивний		
Розмір шпинделя	15 mm(0.6'')		
Рекомендовані диски	12''(300mm) 80m/s – 12''(300mm) 100m/s – 14''(350mm) 100m/s		12''(300mm) 80m/s – 12''(300mm) 100m/s – 14''(350mm) 100m/s 16''(400mm) 100m/s
Максимальна глибина врізання	100 mm(4'') – 125 mm(5'')		100 mm(4'') – 125 mm(5'') – 140 mm(6'')

* Використовуйте тільки схвалені Мазильні матеріали (Див. - Заправлення паливом)

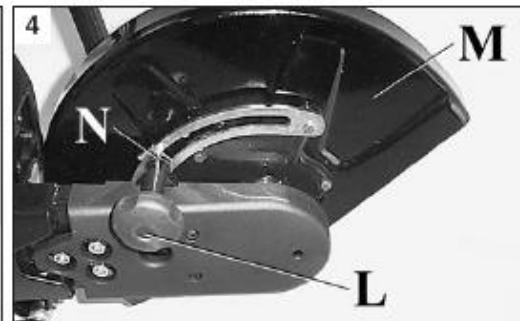
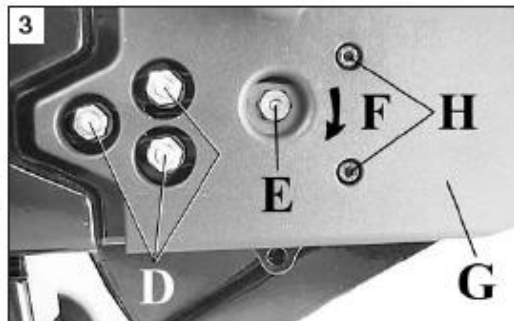
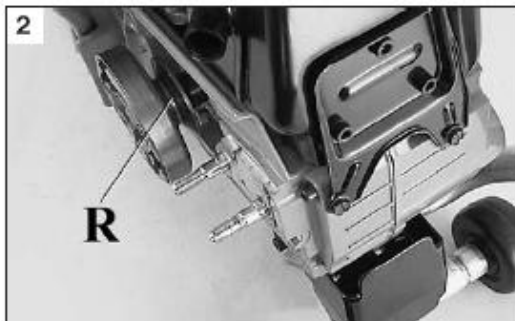
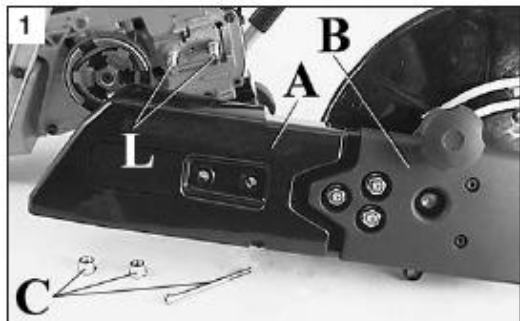

ЗБОРКА 12 – 14 ДЮЙМОВОЇ МОДЕЛІ

ВСТАНОВЛЕННЯ РЕВЕРСИВНОГО РІЗАЛЬНОГО МАНІПУЛЯТОРА

- Посадіть маніпулятор різального інструменту (А-В, Мал. 1) на штифтах, а ремінь приводу - на шків приводу (R, Мал. 2).
- Закріпіть маніпулятор різального інструменту (А-В, Малюнок 1) за допомогою гайок і гвинтів

НАТЯГНЕННЯ РЕМЕНЮ ПРИВОДУ

Щоб натягти ремінь (Мал. 3):

- відгвинтіть ці 3 гайки (D),
- поверніть кулачки крізь гайку (E) у напрямку (F)
- закрутіть гайку (D).

Контролюйте кожні 3-4 години натяг ременя приводу.



УВАГА

- Перевіряйте натяг ременя щодня. Заміняйте зношені ремені. Для різання біля стін, бордюрів або вертикальних перешкод необхідно обертати маніпулятор різального інструменту на 180° так, щоб різальний диск був розташований на протилежній стороні маніпулятора (Мал. 3-7).

ОБЕРТАННЯ РЕВЕРСИВНОГО МАНІПУЛЯТОРА (Мал. 3 – 5)

- Зніміть три гвинти (H), щоб зняти захисне огороження ременя маніпулятора (G).
- Послабте гвинт закріплення ременю (E).
- Зніміть два гвинти (D), щоб відчепити маніпулятор (B) від захисного огороження (A) і поверніть маніпулятор на огороженні крізь 18Т.
- Повторно складіть огороження (A) і маніпулятор (B) і покладіть на своє місце захисне огороження ременю (G).
- Поверніть огороження диску на 180°: зніміть поворотну кнопку (L, Малюнок 4), поверніть й розташуйте огороження (M), фіксатор (L) і загвинтіть в отвір (N). Малюнки 6-7 показують потужний різальний верстат з повернутим маніпулятором.



УВАГА - При використанні алмазного диску при повороті маніпулятора також поверніть диск на 180°.



УВАГА - огороження диска повинне бути розташоване таким чином, щоб іскри та частки матеріалу, що ріжеться, відлітали в іший бік від оператора.

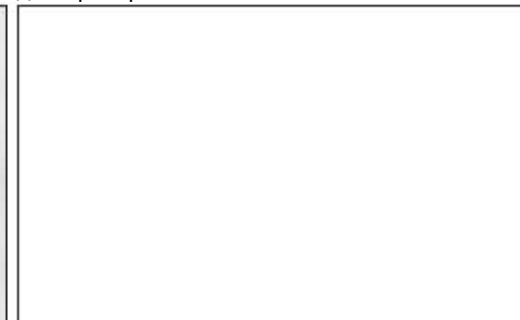

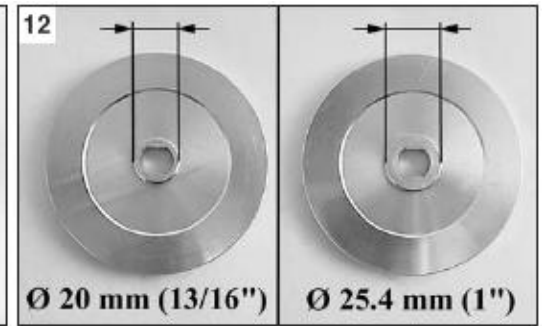
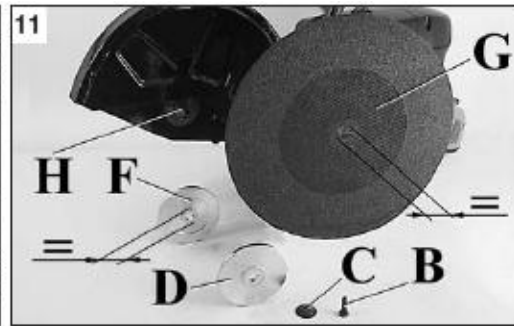
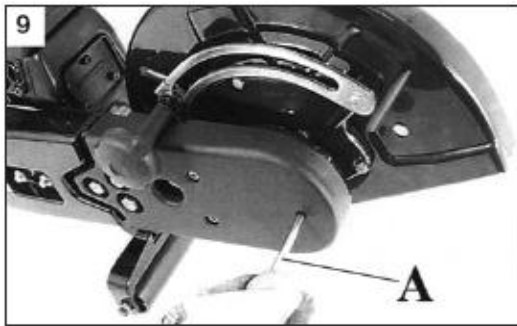

ЗБОРКА 12 – 14 ДЮЙМОВОЇ МОДЕЛІ

ЗАКРІПЛЕННЯ ДИСКУ

- Вставте шпильку (А, Мал. 9), що входить до комплекту поставки, у відповідний отвір, щоб замкнути шків і послабте болт (Малюнок 10).
- Зніміть болт (13, Малюнок 11), шайбу (С) і зовнішні (D) і внутрішні (F) фланці.
- Очистіть диск і його фланці перед їх монтажем.
- Виберіть відповідну сторону у фланці відповідно до внутрішнього діаметра диска (G, Малюнок 11) для використання (20 - 25,4 мм – 13/16" - 1" дюйм). Пристосуйте внутрішній фланець (F, Малюнок 14) на шпильці (H) на маніпуляторі; відцентруйте диск (G) на внутрішньому фланці (F). Пристосуйте зовнішній фланець (D) на шпильці (H) з використанням шайби (C) і болта (B).
- Вставте шпильку (А, Малюнок 14), що входить до комплекту поставки, у відповідний отвір, щоб замкнути диск і надайте крутний момент затиску болта 2,5 кгм (25 Нм) 1221 фунтодюймів (18,4 фунтофутів).

ЗАУВАЖЕННЯ: болт валу диску є правостороннім.



ТРИМАЙТЕ ВСІ ОГОРОДЖЕННЯ НА СВОЄМУ МІСЦІ



УВАГА - Завжди зупиняйте двигун перед заміною диска. Завжди дотримуйтесь напрямку обертання, інструкцій й вказівок, що вказані безпосередньо на диску.



Перед установкою диску маніпулятор, фланці і болт повинні бути оглянуті на предмет зношування й/або пошкодження. Болт валу диску повинен бути оглянутим на предмет належного затягу.



НЕ ТРЕБА використовувати оснащені твердосплавними пластинами або зубцями диску будь-якого виду.



НЕ ТРЕБА використовувати кам'яну кладку, бетон/асфальт або диски для різання металів, які спеціально не призначені для швидкодіючих переносних різальних верстатів.



Зверніть увагу на напрямок обертання алмазних дисків, що показаний стрілкою на диску. Впевніться, що диск і контактні зони фланців є чистими.



УВАГА! - Перед зборкою вашого різального кола подбайте, щоб максимальна швидкість кола (позначена на колі) перевищувала або дорівнювала числу оборотів шпинделя Вашого різального верстату (мітка на кожусі кола).

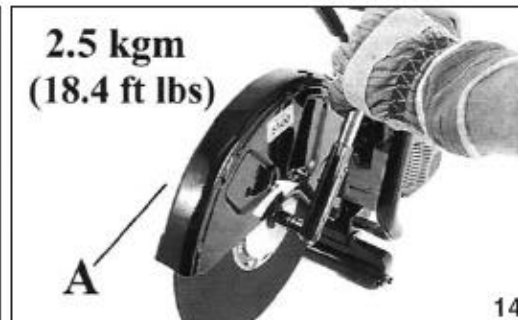
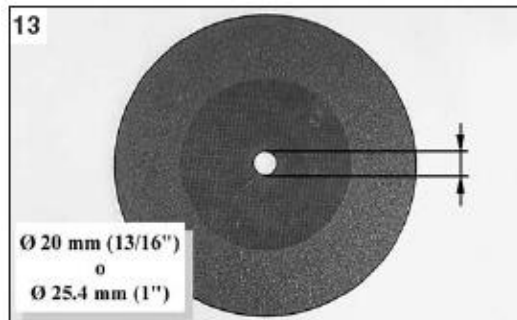

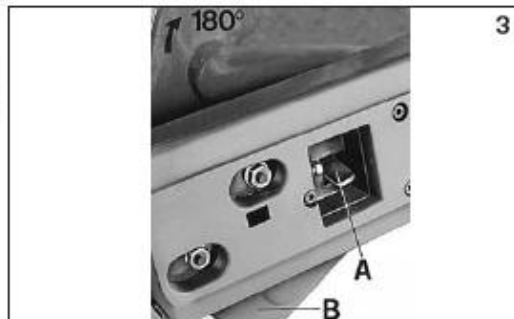
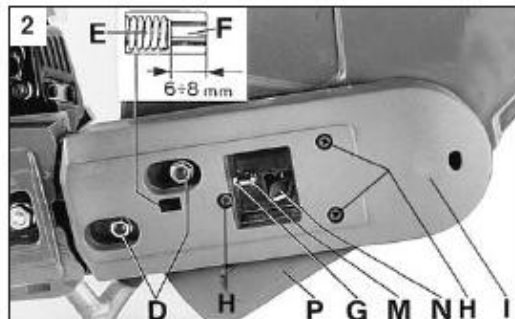
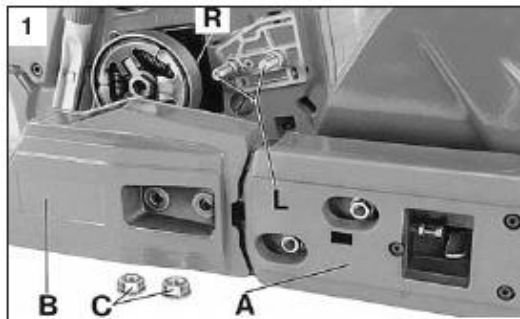

ЗБОРКА 16" МАНІПУЛЯТОРА (80,7 cm³)

УСТАНОВКА 16"-РЕВЕРСИВНОГО МАНІПУЛЯТОРА РІЗАЛЬНОГО ВЕРСТАТУ

- Посадіть маніпулятор різального інструменту (А-В, Малюнок 1) на штифти, а ремінь приводу - на шків приводу (R, Малюнок 1).
- Закріпіть маніпулятор різального інструменту (А-В, Малюнок 1) за допомогою гайок і гвинтів.

НАТЯГНЕННЯ РЕМЕНЮ ПРИВОДУ

Послабте гайки (D, Малюнок 2) на різальному інструменті. Затисніть гвинт (M), щоб напружити пружину (E), забезпечивши, щоб штифт (F) вийшов на 6 - 8 мм із свого сидла (Малюнок 2). Закрутіть гайки (D) і контргайку (G) для гвинта (M). Контролюйте натяг ременя приводу кожні 3 - 4 години використання. Правильний натяг досягається автоматично послабленням цих двох гайок (D), не маючи необхідності переміщати гвинт (M). Тільки коли штифт (F) повернеться на своє місце, а пружина більше не є стиснутою, якщо необхідно повторно встановити натяг автоматичного натяжного пристрою, то це робиться повтором попередньої операції, як сказано вище.



УВАГА - Перевіряйте натяг ременя щодня.

ОБЕРТАННЯ 16-ДУЙМОВОГО РЕВЕРСИВНОГО МАНІПУЛЯТОРА - (Малюнок 1-2)

- Зніміть три гвинти (H), щоб зняти захисне огородження ременя маніпулятора (I).
- Послабте гвинт закріплення ременю (M).
- Зніміть два гвинти (D), щоб відчепити маніпулятор (B) від захисного огородження (A) і поверніть маніпулятор на огороженні на 180°.
- Повторно складіть огородження (A) і маніпулятор (B) і покладіть на своє місце захисне огородження ременю (I).
- Натисніть важіль (N) і оберніть огородження диска (P) на 180°, поки не буде отримане правильне положення (Малюнок 3).



УВАГА - При використанні алмазного диска при повороті маніпулятора також поверніть диск на 180°.

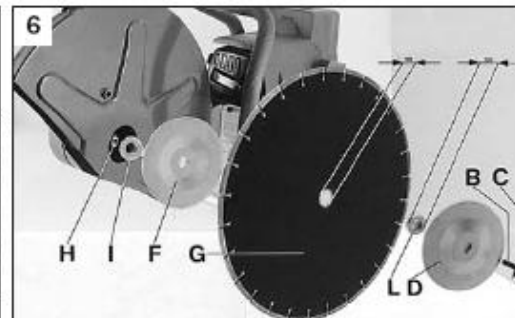

WARNING - The disk guard must be positioned so that sparks and particles of material being cut are carried away from the operator.

DISK FITTING

- Insert the pin (A, Fig. 4) supplied into the appropriate hole to lock the pulley, and slacken the bolt (Fig. 5).
- Remove the bolt (B, Fig. 6), the washer (C), and the outside (D) and inside flanges (F+I).
- Clean the disk and its flanges before installing them.
- Fit the inside flange (F+I Fig. 6) on the pin (H) on the arm; center the disk (G) on the inside flange (F). Fit the outside flange (D) on the pin (H) using the washer (C) and bolt (B).
- according to the internal diameter the disk that is to be used, insert the disk centering ring (L, Fig. 6).
- Insert the pin (A, Fig. 7) supplied into the appropriate hole to lock the disk and allow the bolt to be tightened to 2.5 kgm (25 Nm).



WARNING - Always stop the engine before changing the disk. Always follow the rotation direction, the instructions and indications given on the disk itself.

17	Бензин	4A	Масило	
			4%-25 : 1	2%-50 : 1
	5 l		200 cm ³	100 cm ³
	10 l		400 cm ³	200 cm ³
	25 l		1000 cm ³	500 cm ³
US			IMPERIAL	
GAS (Gal)	OIL (FL.OZ)	GAS (Gal)	OIL (FL.OZ)	
	2%-50:1		2%-50:1	
1	2,6	1	3,2	
2	5,2	2	6,4	
5	12,8	5	16	

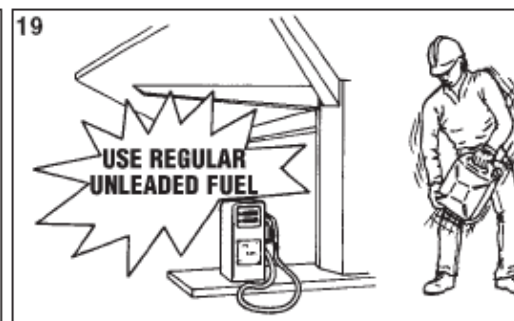
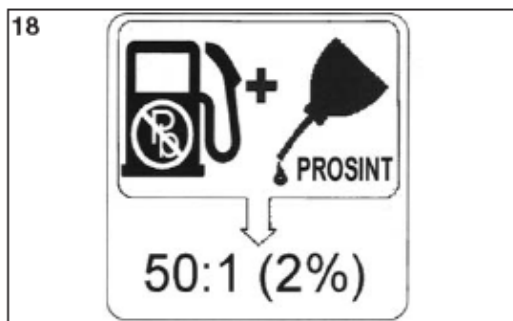

ЗАПУСК

ПАЛИВНА СУМІШ (Малюнок 17-18)

Цей двигун сертифікований, щоб працювати на неетилованому бензині. Для отримання кращих результатів використовуйте тільки PROSINT, змішаний 50:1 (2%). Це дасть оптимальні робочі характеристики, так само як і забезпечить належне змащення, або використовуйте мастило спеціальної марки для двигуна з 2 циклами з повітряним охолодженням.



НЕ ВИКОРИСТОВУЙТЕ АВТОМОБІЛЬНЕ МАСТИЛО!



УВАГА - 2-тактові двигуни мають високу питому потужність, і тому ми рекомендуємо використовувати бензин подвійного очищення, етилований або неетилований, з октановим числом не нижче 90.

При підготовці суміші використовуйте тільки мастило для 2-тактових двигунів. Потрясіть паливну канистру перед заповненням (Малюнок 19). Поповніть її, (Малюнок 20), коли двигун вимкнений і далеко від відкритого вогню. Перед відгинчуванням кришки паливного бака покладіть різальний верстат на плоску, тверду поверхню, щоб запобігти проливанню палива. Відгинчуйте кришку бака повільно при нагрітому двигуні. Заповніть паливний бак різального верстата тільки до ¾ ємності, щоб урахувати паливне розширення. Готуйте кількість суміші лише тільки для кожної роботи. **НЕ ТРЕБА** залишати суміш у паливному баці або в паливній канистрі протягом тривалих періодів.

ЗАПУСК ДВИГУНА

Переведіть вимикач запалювання (A, Малюнок 21A) в положення "START". При натисненні на кнопку (B, Малюнок 21B), клапан декомпресії відкривається. Він автоматично закривається при першому запуску. Ми рекомендуємо натискати цю кнопку перед кожним запуском. Потягніть важіль дроселя (B, Малюнок 22) і замкніть його на половині тяги, натиснувши кнопку (C); роз'єднайте важіль (B). Потягніть важіль дроселя (D). Покладіть різальний верстат на землю в стабільне положення. Перевірте, щоб диск вільно обертався й не контактував із будь-якими сторонніми предметами. Тримайте передню рукоятку міцно лівою рукою й покладіть Вашу праву ногу на основу задньої рукоятки (Малюнок 23). Потягніть повільно ремінь запуску, поки Ви не відчуєте опір, потім смикніть його декілька разів, і коли двигун запуститься, переведіть важіль дроселя (1) (Малюнок 24) назад у його початкове положення. Повторіть це до запуску двигуна. Як тільки двигун запустився, натисніть на пускач дроселя (13, Малюнок 24), щоб від'єднати його від положення половини тяги й пустити двигун на холостому ходу.

УВАГА: Змішуйте Ваше паливо повністю, і тримайте його чистим завжди. Не змішуйте прямо у вашому паливному баку верстата.

Забезпечте очищення зони навколо паливної кришки за допомогою чистої тканини перед зняттям даної кришки. Не дозволяйте забруднюючим речовинам попасти в паливний бак.



УВАГА!! - Як тільки двигун нагріється, не використовуйте дросель, щоб знову зробити запуск.



УВАГА!! Використовуйте пристрій половини відкриття дроселя тільки у фазі запуску двигуна.

Бензин є надзвичайно вогнебезпечним і високо вибуховим при деяких умовах. Завжди зупиняйте двигун. Не паліть і запобігайте відкритому полум'ю або іскрам біля верстата при поповненні палива або технічному обслуговуванні паливної системи. Завжди змішуйте в добре провітрюваних зонах.

ЩО ТРЕБА та НЕ ТРЕБА

ТРЕБА поповнювати запас палива повільно, щоб уникнути витoku.

ТРЕБА оглядати й упевнюватися, що всі паливопроводи є щільними й у гарному стані перед поповненням палива двигуна.

ТРЕБА закрити кришку паливного бака після поповнення палива.

ТРЕБА витерти двигун начисто після поповнення палива.

НЕ ТРЕБА заправляти двигун, що працює.

НЕ ТРЕБА заправляти паливом гарячий двигун.

НЕ ТРЕБА заправляти паливом двигун в огороженій зоні. Потрібна належна вентиляція.

НЕ ТРЕБА палити при заливанні палива.

НЕ ТРЕБА заправляти паливом двигун в зоні, де є відкрите полум'я або іскри, що можуть запалити пару.

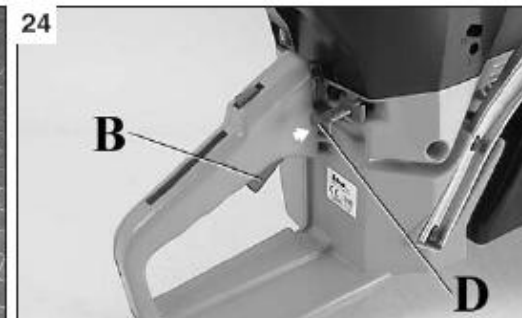
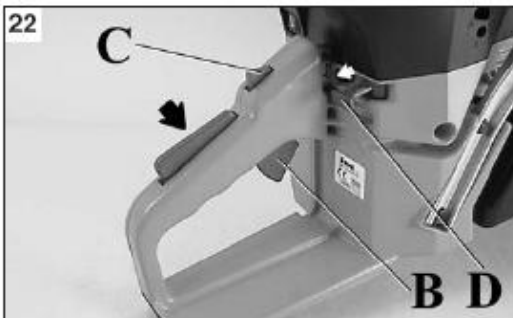
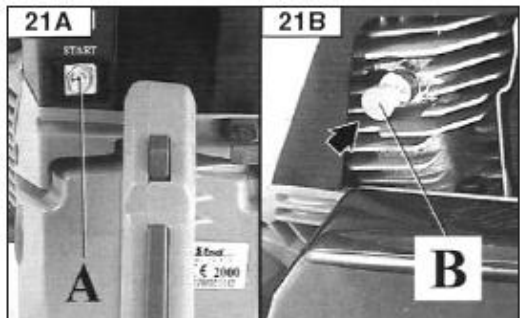

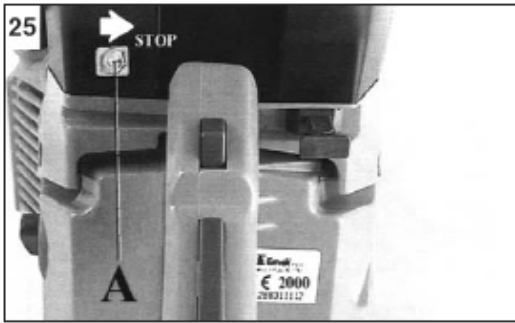

ЗУПИНКА ДВИГУНА

ЗУПИНКА ДВИГУНА

Роз'єднайте важіль дросельної заслінки, й двигун повернеться на холостий хід. Виключіть двигун, перевівши перемикач ON/OFF (ВКЛ./ВИКЛ.) (А, Малюнок 25) у положення "STOP".

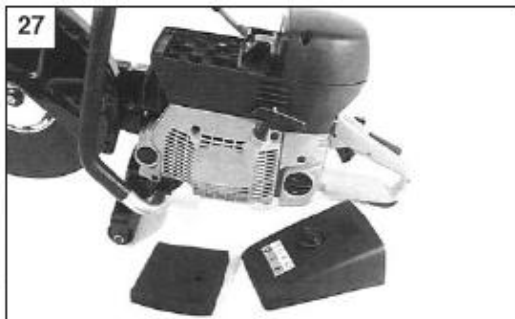
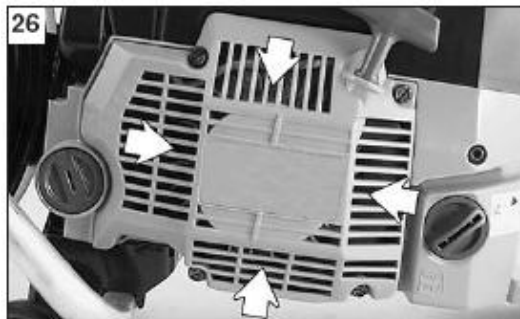

ТЕХНІЧНЕ ОБСЛУГОВУВАННЯ

КАРБЮРАТОР

Перед регулюванням карбюратора очистіть кришку стартера (Малюнок 26), повітряний фільтр (Малюнки 27-28) і прогрійте двигун.

Даний двигун розроблений і виготовлений відповідно до директив 97/68/ЄС і 2002/88/ЄС, а також Система контролю вихлопних газів включає систему запалювання, систему впуску повітря й, головним чином, карбюратор.

Конструкція (Мал. 29) карбюратора дозволяє регулювати його тільки гвинтами L і H у межах їхнього одного півоберту. Діапазон регулювання за допомогою гвинтів L і H, рівний одному півоберту, заданий виробником і не підлягає зміні.

⚠ УВАГА! - Не намагайтеся силою повернути гвинти за межами припустимого діапазону регулювання!

Гвинт мінімального режиму Т регулюється таким чином, щоб забезпечити стійку роботу на холостому ході і при спрацьовуванні зчеплення.

Гвинт L повинен бути відрегульований так, щоб двигун швидко реагував на натискання важеля акселератора і не глухнув на холостих обертах.

Гвинт H повинен бути відрегульований так, щоб двигун у час піляння працював на максимальних обертах.

Quickie оснащено запобіжними механізмами, що не дозволяють двигуну, і отже диску, перевищувати певну кількість обертів. Ці механізми функціонують, коли відбуваються зміни швидкості обертання, із двигуном на граничній швидкості й лезом без навантаження.

⚠ УВАГА!! На холостому ході двигунів (2400 – 2800 об./хв.) лезо не повинне обертатися. Ми рекомендуємо, щоб Ви мали торгового агента або уповноваженого механіка, щоб виконувати будь-які регулювання карбюратора.

⚠ УВАГА!! Погодні умови й висота можуть впливати на карбюрацію й заподіяти втрату потужності.

⚠ Не дозволяйте нікому стояти близько до **Quickie** при роботі або в той час, як відбувається налагодження карбюратора.

⚠ Не експлуатуйте двигун на високій швидкості за відсутності навантаження!

H - Гвинт регулювання високої швидкості
L - Гвинт регулювання низької швидкості
T - Гвинт регулювання холостого ходу

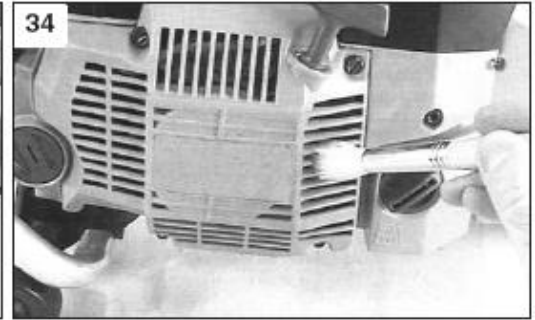
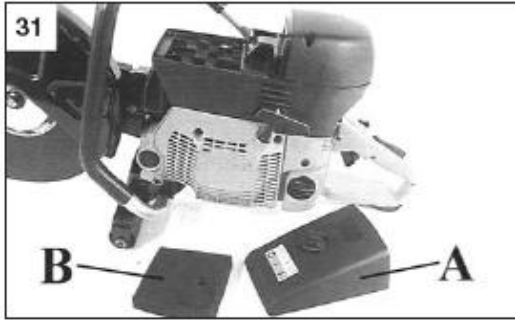

ТЕХНІЧНЕ ОБСЛУГОВУВАННЯ - ЗБЕРІГАННЯ

ТЕХНІЧНЕ ОБСЛУГОВУВАННЯ

ПОВІТРЯНИЙ ФІЛЬТР - Після кожних 8 годин роботи знімайте кришку (А, Малюнок 31) і попередній фільтр (В). Тепер зніміть кришку (Е, Малюнок 32), головний фільтр (С) і допоміжний фільтр (D). Замініть, якщо це необхідно, або продовжіть технічне обслуговування в такий спосіб:

Вимийте попередній фільтр (В) у незаймистій свіжій рідині для очищення (наприклад тепла мильна вода) і осушіть повністю. Після осушення покрийте елемент мастилом 2Т (12г / 0,42 унції), розподіляючи рівномірно по поверхні вручну.

Очистіть головний елемент фільтра (С) і допоміжний елемент (D) шляхом витрушування й стирання м'якою щіткою. Не зруйнуєте ці елементи стисненим повітрям.

Заблокований фільтр може заподіяти нерівномірну роботу двигуна, зношування внутрішніх компонентів двигуна, збільшення споживання та зменшення потужності.



УВАГА - Щоб забезпечити оптимальну роботу даного механізму, закрутіть головний фільтр (С) надійно за допомогою шестигранного гайкового ключа на 19 мм при повторній зборці. У агресивних або ворожих робочих умовах головний фільтр (С) повинен замінюватися при кожній третій заміні першого попереднього фільтра (В).

ПАЛИВНИЙ ФІЛЬТР - Перевіряйте бензофільтр періодично. Замініть його, якщо він занадто брудний (Малюнок 33)

СТАРТЕР - Використовуйте пензлик або стисле повітря для очищення охолоджувальних отворів стартера (Мал. 34).

ДВИГУН - Періодично чистіть ребра циліндра пензликом або стислим повітрям (Мал. 36). Забруднення циліндра може призвести до небезпечного перегріву двигуна.

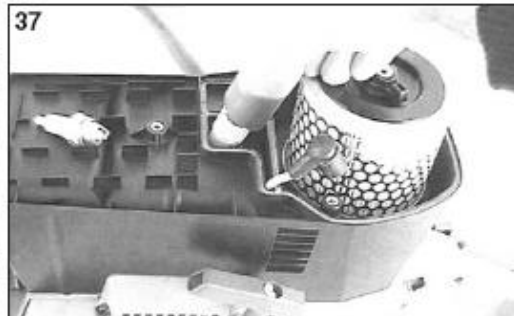
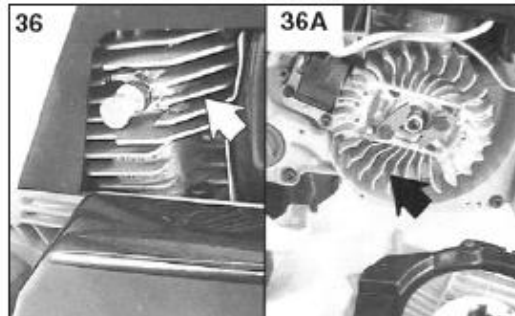

Перевірте основу клапана декомпресії; очистіть залишки бруду, які можуть змусити клапан залишатися відкритим.

СВІЧА ЗАПАЛЮВАННЯ - Рекомендується регулярно чистити свічу запалювання і перевіряти зазор між електродами (Мал. 35). Використовуйте свічу NGK BRP6A або іншої марки з тими ж температурними характеристиками.

РЕМІНЬ - Перевіряйте натяг ременя щодня (див. сторінку 22) і замініть ремень, якщо необхідно.

ЗБЕРІГАННЯ

Дотримуйтесь всіх інструкцій щодо технічного обслуговування, що описані вище. Чистіть різальний верстат й змазуйте металеві частини. Зніміть диск і зберігайте його в горизонтальному положенні на плоскій поверхні подалі від джерел тепла або вологості. Спорожніть паливний бак і поставте кришку назад на місце. Зніміть свічу запалювання й налейте невелику кількість мастила в циліндр (Малюнок 37). Поверніть колінчастий вал декілька разів, використовуючи ремень запуску, щоб розподілити мастило (Малюнок 38). Встановіть назад запальну свічу. Надягніть на двигун пластиковий кожух. Зберігайте у сухому місці, не на землі.

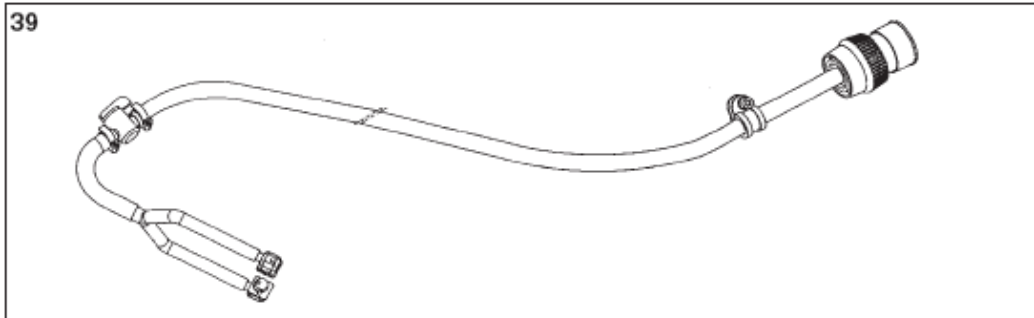

НАБІР ДЕТАЛЕЙ ДЛЯ МОКРОГО РЕЖИМУ

Тільки для США: Поставка набору деталей 52012062 (Малюнок 39).

Інші країни: Набір деталей 52012055 (Малюнок 40) є доступним як додаткове пристосування за вибором.

Набір деталей для мокрого режиму надає зручний спосіб застосувати воду до диску.

Для вологого різання приєднайтеся до відповідного водопостачання.

ВАЖЛИВІ ПОРАДИ

- Регулярно підтягуйте всі з'єднувальні деталі.
- Перевіряйте натяг ременів.
- Закріплюйте їх згідно інструкцій. Замініть негайно клиновий ремінь у випадку надриву та зношування.
- Закріплюйте лезо міцно.
- Забезпечуйте, щоб контактні поверхні фланців були чистими.
- При зберіганні даного верстату рекомендується зняти лезо і зберігати його окремо.

⚠ УВАГА: Всі операції з технічного обслуговування, які не вказані в цьому посібнику, повинні виконуватися уповноваженим Центром технічного обслуговування. Щоб забезпечити надійну й рівну роботу різального верстату, пам'ятайте, що його частини повинні замінюватися тільки ФІРМОВИМИ ЗАПЧАСТИНАМИ.



ГАРАНТІЙНИЙ СЕРТИФІКАТ

Даний виріб розроблено і вироблено відповідно до найсучасніших технологій. Фірма-виробник дає гарантію на нього на термін двадцять чотири (24) місяці з дня придбання у випадку його використання в особистих цілях/в якості хобі. Гарантія обмежується шістьма (6) місяцями у випадку його професійної експлуатації і трьома (3) місяцями у випадку здачі його напрокат.

Загальні гарантійні умови

- 1) Гарантійний термін устанавлюється, починаючи з моменту придбання даного виробу. Компанія через свою торговельну мережу і мережу центрів технічної підтримки забезпечує безкоштовну заміну деталей, що мають дефекти вихідних матеріалів, виготовлення або зборки. Договір гарантії не впливає на права покупця, забезпечувані законодавством у відношенні наслідків дефектів або браку проданого виробу.
- 2) Технічний персонал фірми виконає гарантійні роботи максимально швидко в межах часу, обумовлених організаційними вимогами.
- 3) Для одержання гарантійного обслуговування необхідно пред'явити уповноваженим представникам цілком заповнений нижченаведений гарантійний талон з печаткою дилера, а також чек, що підтверджує дату покупки.
- 4) Виріб не підлягає гарантійному обслуговуванню:
 - при очевидній відсутності обслуговування виробу;
 - у випадку порушення умов експлуатації виробу або порушення конструкції;
 - використання неналежного палива або змащення;
 - використання запчастин або приналежностей, що не є фірмовими;
 - якщо ремонт виробу робився самостійно або в неавторизованій майстерні.
- 5) Фірма-виробник не надає гарантії на вузли, що швидко зношуються і видаткові матеріали.
- 6) Гарантія не містить у собі операції по вдосконаленню або поліпшенню виробу.
- 7) Гарантія не містить у собі операції по запуску і техобслуговуванню, зроблені в період гарантійного терміну.
- 8) Претензії щодо ушкоджень, заподіяних при транспортуванні, повинні негайно пред'являтися транспортувальнику, інакше умови гарантії будуть вважатися порушеними.
- 9) Для двигунів інших марок (Briggs & Stratton, Tecumseh, Kawasaki і т.д.), встановлених на наших виробках, зберігається гарантія їхніх виробників.
- 10) Гарантія не покриває прямий або непрямий збиток, що може бути заподіяний людям або їх власності, внаслідок несправності виробу або його вимушеного простою.

Модель	Дата	Модель	Дата
_____	_____	_____	_____
Серійний номер	Продавець	Серійний номер	Продавець
_____	_____	_____	_____
Покупець	_____	Покупець	_____
_____	_____	_____	_____
_____	_____	_____	_____
_____	_____	_____	_____

Не надсилати окремо! Додати до заяви на надання гарантійної технічної допомоги



WARNINGS:



The engine exhaust from this product contains chemicals known to the State of California to cause cancer, birth defects or other reproductive harm.

ОФИЦИАЛЬНЫЙ ДИЛЕР В УКРАИНЕ:

storgom.ua

ГРАФИК РАБОТЫ:

Пн. – Пт.: с 8:30 по 18:30

Сб.: с 09:00 по 16:00

Вс.: с 10:00 по 16:00

КОНТАКТЫ:

+38 (044) 360-46-77

+38 (066) 77-395-77

+38 (097) 77-236-77

+38 (093) 360-46-77

Детальное описание товара: <https://storgom.ua/product/motorez-oleo-mac-983tta-16.html>

Другие товары: <https://storgom.ua/benzorezy.html>