

ІНСТРУКЦІЯ З ЕКСПЛУАТАЦІЇ



Pubbl. 66110169 - Ott/2004 - Printed in Italy



ЗМІСТ

ВСТУП

ДЕТАЛІ ГАЗОНОКОСАРКИ

ЗАПОБІЖНІ ЗАХОДИ

ЗАХИСНИЙ ОДЯГ

ПІДГОТОВКА ДО ЗАПУСКУ

ЗАПУСК ДВИГУНА

ВИКОРИСТАННЯ – ЗУПИНКА ДВИГУНА

ТРАНСПОРТУВАННЯ - ЗБЕРІГАННЯ

ПІДГОТОВКА ДО РОБОТИ

ЗАХОДИ БЕЗПЕКИ

ТЕХНІЧНІ ХАРАКТЕРИСТИКИ

ГАРАНТІЙНИЙ СЕРТИФІКАТ

ВСТУП

Для правильного використання газонокосарки, щоб уникнути нещасних випадків, не можна починати роботу без ретельного вивчення даної інструкції. Ви знайдете тут пояснення щодо роботи різних вузлів газонокосарки, а також указівки по необхідних перевірках і обслуговуванню.

УВАГА: Ілюстрації і специфікації в даній інструкції можуть бути без повідомлення змінені виробником, відповідно до вимог країни, де здійснюється продаж цього виробу.

ЗАПОБІЖНІ ЗАХОДИ І ПОПЕРЕДЖУВАЛЬНІ СИМВОЛИ



Перед використанням газонокосарки ознайомтеся з інструкцією з експлуатації і техобслуговування.



Зверніть увагу на те, що під час роботи з машиною з-під лез можуть відлітати предмети.

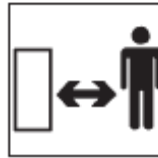

Не дозволяйте стороннім особам знаходитися в зоні роботи газонокосарки.



Перед початком обслуговування і чищення косарки зупиніть двигун і від'єднайте високовольтний провід свічі запалювання.



Під час роботи не розташовуйте руки і ноги поблизу обертових частин косарки.

Увага! - Після зупинки двигуна леза обертаються ще кілька секунд.



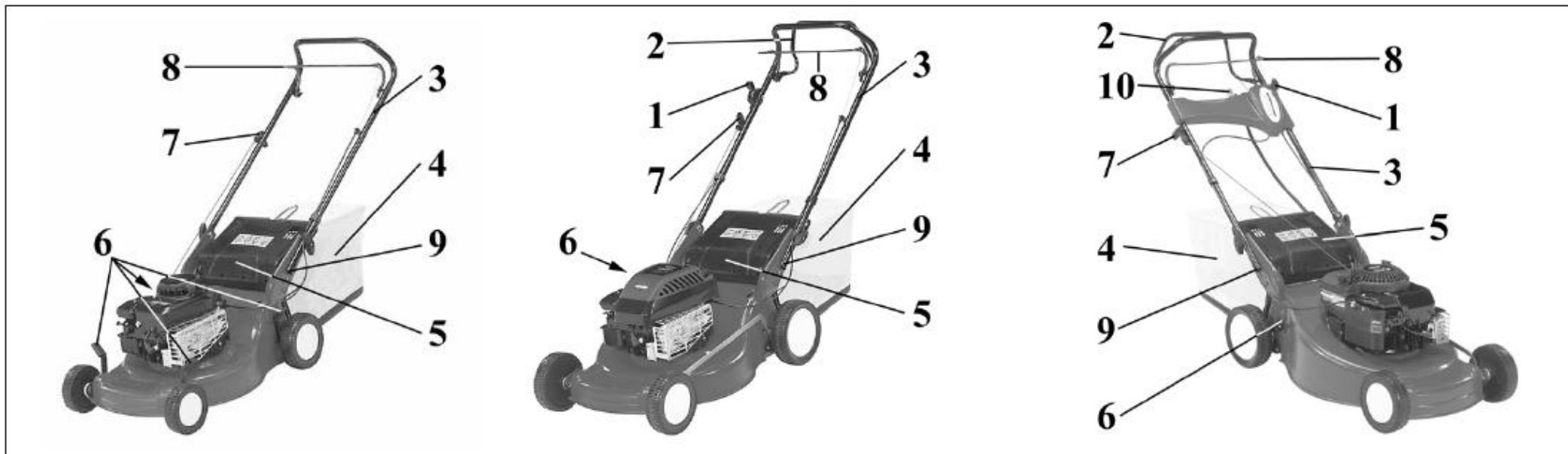

ДЕТАЛІ ГАЗОНОКОСАРКИ

- 1 - Акселератор (ручка газу)
- 2 - Ручка привода руху коліс
- 3 - Ручка
- 4 - Контейнер для збору трави
- 5 - Задня кришка

- 6 - Регулювання висоти косіння
- 7 - Ручка стартера
- 8 - Ручка гальма двигуна
- 9 - Кнопка регулювання висоти
- 10 - Пусковий ключ

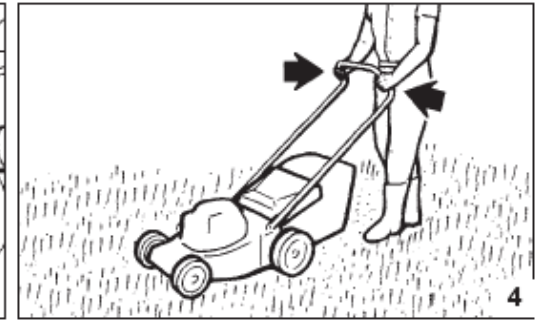
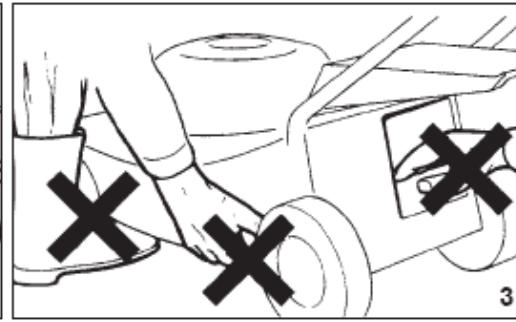
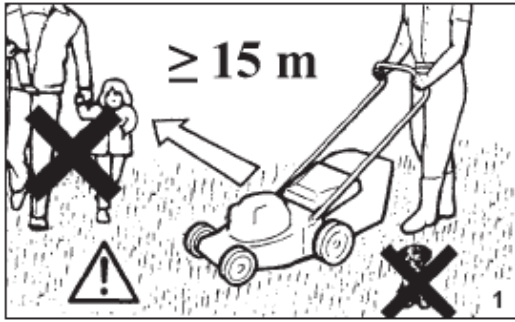

ЗАХОДИ БЕЗПЕКИ

Для попередження нещасних випадків строго дотримуйтесь нижченаведених указівок:

- 1 - Уважно прочитайте інструкції на прикріплених до машини табличках (стор. 2).
- 2 - Не дозволяйте дітям і стороннім особам стояти в зоні роботи машини (Мал. 1)
- 3 - Не дозволяйте використовувати газонокосарку дітям, особам що не мають необхідного досвіду або фізичної сили, або особам, що знаходяться в стані фізичного стомлення, під впливом алкоголю, наркотичних чи лікарських засобів (Мал. 2).
- 4 - Не наближайте руки і ноги до лез при включеному двигуні (Мал. 3).
- 5 - Завжди пам'ятайте про власну безпеку і вдягайтеся відповідним чином (див. стор. 8-9).
- 6 - Завжди надягайте міцні черевики, ні в якому разі не вдягайте сандалії.
- 7 - Перед початком роботи обов'язково надягніть захисні окуляри або інші засоби для захисту очей (стор. 8-9).
- 8 - Ретельно ознайомтеся з принципом роботи газонокосарки, з її вузлами управління і, зокрема, зі способом її швидкої зупинки в разі потреби.
- 9 - Не використовуйте газонокосарку на вологій траві або на інших слизьких поверхнях; тримайте ручку машини міцно (Мал. 4); ходіть повільно, не бігайте.
- 10 - На похилих галявинах повинне проводитися тільки переміщення догори й ніколи - поперек них; не косіть на занадто крутих схилах (Мал. 5).
- 11 Косіть завжди при денному світлі або при належному штучному освітленні.
- 12 Не залишайте газонокосарку в місцях, в яких може виникнути концентрація газових парів палива - небезпека пожежі.
- 13 - Переконайтеся що задня кришка встановлена правильно (Мал. 6).
- 14 - Не використовуйте газонокосарку без контейнера для збору трави (Мал. 6).
- 15 - У випадку удару об який-небудь твердий предмет, негайно зупиніть двигун і перевірте газонокосарку на відсутність ушкоджень. При виявленні ушкодження обов'язково усуньте його перед повторним використанням машини (Мал. 7).
- 16 - При запуску газонокосарки не нахиляйте її: відкрите лезо може завдати шкоди.
- 17 - Не стійте перед газонокосаркою з включеним двигуном: хто-небудь може випадково привести її в дію.
- 18 При перетинанні доріжок і інших проходів, а також при переміщенні машини з одного місця на інше, завжди вимикайте двигун.
- 19 Перевіряйте завжди щільність затягування болтів, гвинтів і гайок газонокосарки (Мал. 8).
- 20 Перед використанням газонокосарки переконайтеся в наявності і правильному встановленні на ній усіх запобіжних і захисних пристроїв.
- 21 Не виконуйте регулювальні операції на машині при включеному двигуні, за винятком регулювання карбюратора (Мал. 9).
- 22 Не заправляйте машину при включеному або гарячому двигуні.
- 23 При тимчасовому припиненні роботи вимкніть двигун і переконайтеся, що всі обертові частини газонокосарки зупинилися.
- 24 Перш ніж залишити газонокосарку в закритому приміщенні дайте двигуну остигти.
- 25 Ні в якому разі повинно бути змінено регулювання обмежника швидкості двигуна.

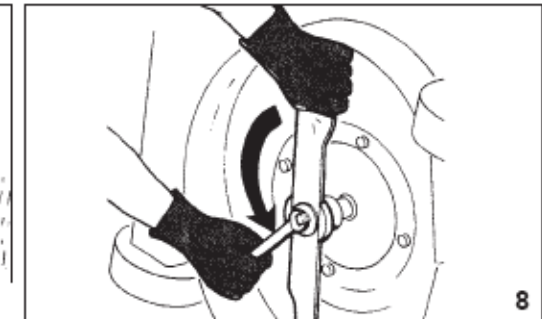
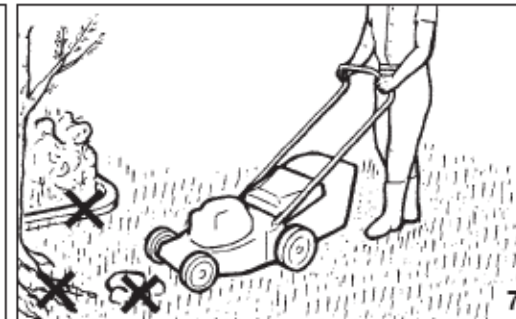
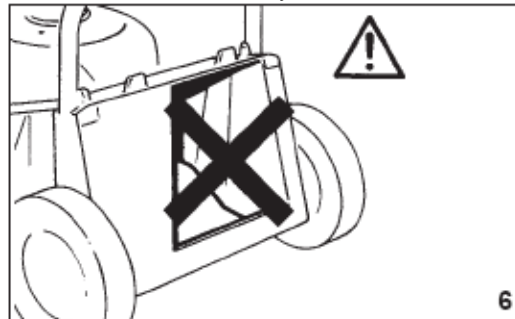
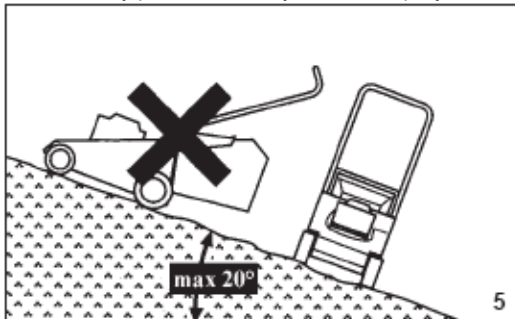

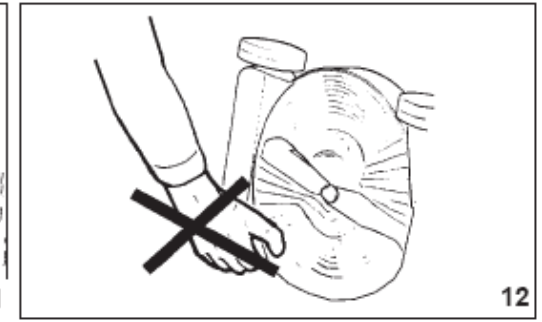
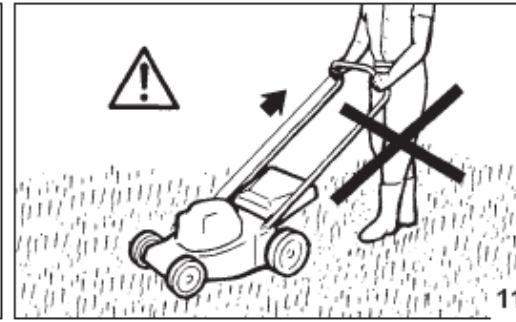
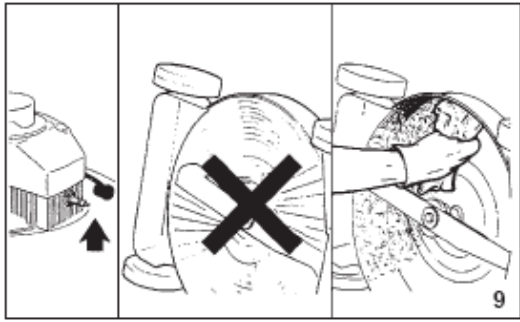

ЗАХОДИ БЕЗПЕКИ

- 26 Бензин є легкозаймистою речовиною: використовуйте його з великою обачністю (Мал. 10).
- 27 При запуску двигуна без контейнеру для збору трави тримайтеся на безпечній відстані від отвору виходу кошеної трави (Мал. 11).
- 28 Якщо ви збираєтесь залишити газонокосарку без догляду, обов'язково виключіть двигун і поставте її на плоску поверхню.
- 29 Не торкайтесь частин газонокосарки, що рухаються, або гарячих частин машини, наприклад, глушителя (Мал. 12).
- 30 В деяких випадках діючі місцеві правила обмежують вік оператора і використання машини у визначених умовах.
- 31 Оператор несе повну відповідальність за шкоду, заподіяну іншим особам або їхньому майну.
- 32 Паливо варто зберігати в спеціально передбачених для цього ємностях (Мал. 13).
- 33 Завжди заправляйте машину на відкритому повітрі і не паліть при виконанні цієї операції (Мал. 10).
- 34 У випадку витoku палива, перемістіть газонокосарку з цього місця не менш чим на 5 м, перш ніж запустити двигун (Мал. 14).
- 35 Завжди акуратно закривайте пробки паливного бака і інших ємностей.
- 36 Щоб уникнути розбалансування леза, замініть ушкоджені леза і відповідні кріпильні болти одночасно.
- 37 При роботі на схилах зберігайте стійке положення (Мал. 15).
- 38 Будьте дуже обачними при зміні напрямку роботи на схилах, а також при переміщенні газонокосарки з одного робочого місця на інше.
- 39 При запуску двигуна дотримуйтесь наведених у відповідних інструкціях указівок, і тримайте ноги на безпечній відстані від леза.
- 40 Зупиняйте двигун і від'єднуйте свічу запалювання кожного разу, коли ви залишаєте машину без догляду, перед очищенням леза або вихідного отвору після зняття контейнеру для збору трави, перед виконанням будь-якої іншої операції чищення або ремонту, у випадку ненормальної вібрації газонокосарки (негайно виявіть причину цього недоліку), а також після удару об стороннє тіло. У цьому випадку перевірте газонокосарку на наявність ушкоджень і усуньте їх перед повторним запуском машини (Мал. 9).
- 41 Для запобігання пожежі, зберігайте в чистоті двигун, глушитель, відсік акумуляторної батареї, а також очистуйте місце зберігання палива від трави, листя, мастила і змащувальних речовин.
- 42 Негайно замінійте зношені й ушкоджені частини машини.
- 43 При необхідності спорожнювання паливного бака, виконуйте цю операцію на відкритому повітрі.
- 44 При роботі з газонокосаркою завжди надягайте довгі штани (стор. 8-9).
- 45 Не відкручуйте пробку паливного бака при працюючому або гарячому двигуні.
- 46 Перед початком роботи контролюйте стан леза, відповідного кріпильного болта і всієї системи на відсутність зносу або ушкоджень.
- 47 Дійте дуже обережно при зміні напрямку косіння або у випадку притягування газонокосарки до себе.
- 48 Не запускайте двигун при включеному зчепленні.
- 49 Не піднімайте газонокосарку при включеному двигуні.

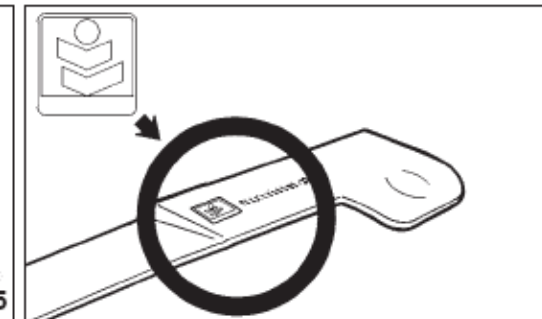
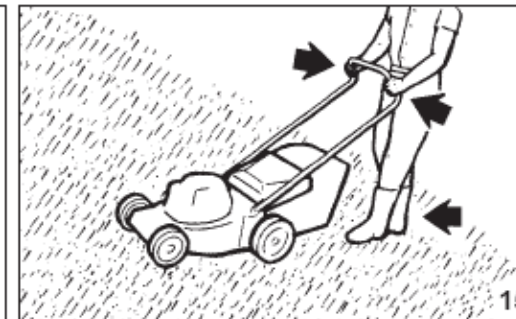
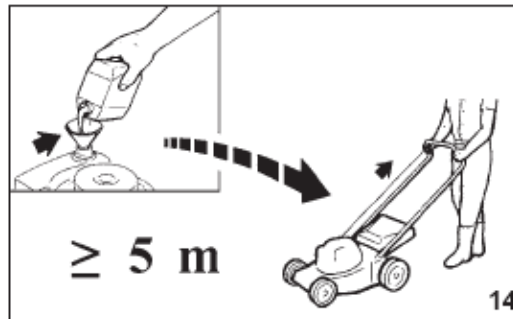



ЗАХИСНИЙ ОДЯГ

При роботі з газонокосаркою завжди надягайте сертифікований захисний одяг. Застосування захисного одягу не усуває ризик отримання травми, але зменшує можливі наслідки нещасного випадку. При виборі захисного одягу керуйтеся рекомендаціями Вашого довіреного дилера.

Одяг повинен бути зручним і не заважати при роботі. Надягайте прилягаючий до тіла захисний одяг. Захисні куртка (Мал. 1) і комбінезон (Мал. 2) Oleo-Mac є ідеальним рішенням.

Надягайте захисні черевики, що мають нековзні підшви і сталеві носки-наконечники (Мал. 3-4).

Надягайте захисні окуляри або козирок (Мал. 5-6)!

Використовуйте засоби для захисту органів слуху, наприклад, навушники (Мал. 7) або затички. Застосування засобів для захисту органів слуху вимагає особливої уваги й обережності, тому що при цьому обмежується здатність сприймати звукові сигнали про небезпеку (крики, сигнали попередження тощо).

Надягайте рукавички (Мал. 8), що забезпечують максимальне поглинання вібрацій.

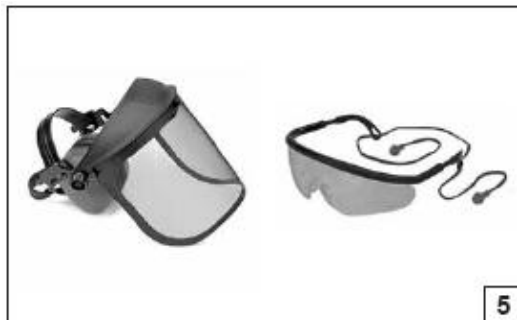

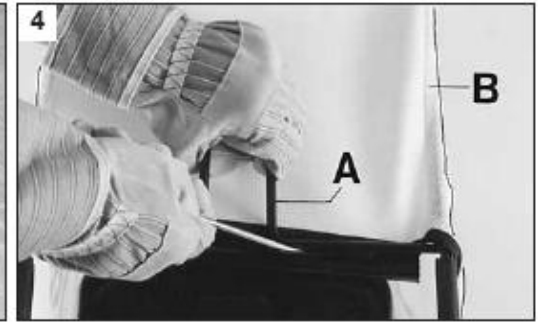
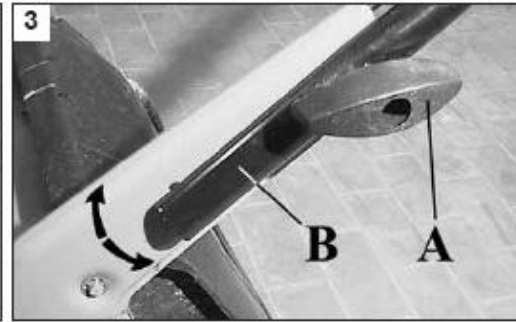
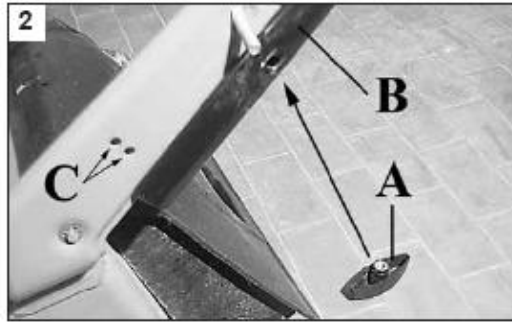
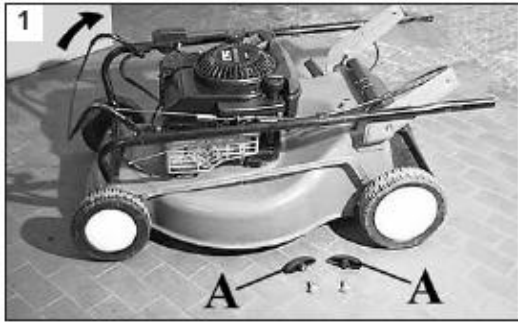

ПІДГОТОВКА ДО ЗАПУСКУ

Перед початком зборки і використання газонокосарки уважно прочитайте цю інструкцію.

УСТАНОВКА РУЧКИ (Мал. 1-2-3)

Підніміть ручку, як показано на мал. 1, затягніть кріпильні барашки (А, Мал. 3) Після встановлення ручки (В), встановіть висоту ручки. Виберіть одну з двох можливих позицій (С, Мал. 2).

РЕГУЛЮВАННЯ ВИСОТИ РУЧКИ (Мал. 3)

Відпустіть барашки (А) і встановіть ручку в зручне положення (В).

КОНТЕЙНЕР ДЛЯ ЗБОРУ ТРАВИ (Мал. 4)

Встановіть рамку (А) всередину контейнера (В). Закріпіть контейнер на рамці за допомогою викрутки або іншого придатного інструмента.

УСТАНОВКА КОНТЕЙНЕРА ДЛЯ ЗБОРУ ТРАВИ (Мал. 5)

Підніміть захисну кришку (А) і встановіть контейнер на верхню частину корпусу косарки.

УСТАНОВКА КОРЗИНИ:

- Зібрати корзину за допомогою крючків (мал. 6).
- Підняти відбивач (А), встановити корзину у верхній частині корпусу (мал. 7).

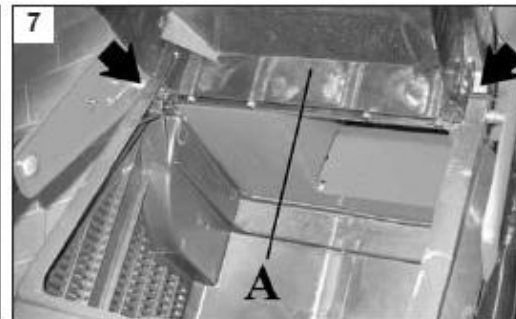
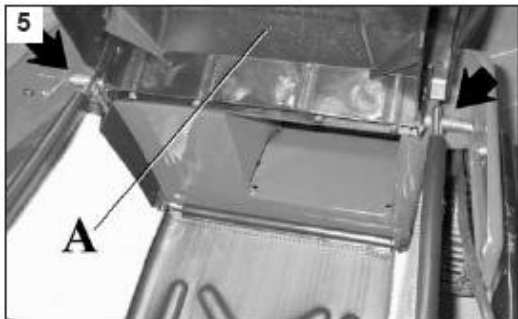

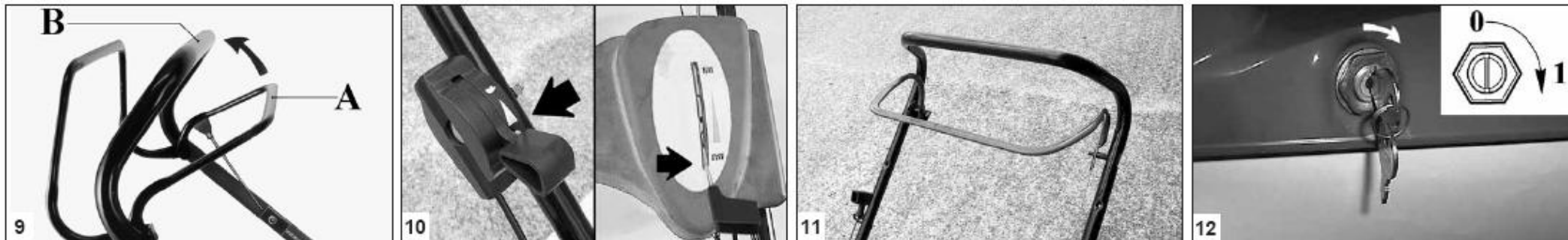

ЗАПУСК ДВИГУНА

ПРАВИЛА БЕЗПЕКИ ПРИ ЗАПУСКУ ДВИГУНА

- Виконуйте запуск двигуна на відкритій площадці подалі від високої трави. Видаліть камені, палки, проводи тощо із зони, на якій відбуватиметься запуск двигуна і косіння трави.
- Уважно прочитайте правила безпеки, викладені в цій інструкції.
- Ніколи не запускайте двигун у закритому або погано вентильованому приміщенні, вихлопні гази дуже отрутні і небезпечні для Вашого здоров'я.
- Перед запуском двигуна переконайтеся, що леза обертаються вільно.

ЗАПУСК ДВИГУНА

Перевірте двигун перед стартом: **при необхідності зверніться до паспорта** двигуна (Уважно перевірте тип бензину й мастила, що використовуються). Повільно потягніть ручку (А, Мал. 9) гальма двигуна до основної ручки (В), як показано на мал. 9.

МОДЕЛІ З АКСЕЛЕРАТОРОМ (Мал. 10)

Встановіть ручку акселератора в положення "START-MAX". Потягніть за стартовий шнур і заведіть двигун.

МОДЕЛІ З ЕЛЕКТРИЧНИМ СТАРТЕРОМ (Мал. 12)

- При першому пуску використовуйте пристрій ручного запуску і залишайте двигун працюючим протягом близько 15 хвилин при середньому режимі обертів.
- Приведіть ключ у положення 1 для запуску двигуна. Для забезпечення більш тривалого терміну служби акумуляторної батареї тримайте ключ у положенні запуску не менш 5-ти секунд. Почекайте принаймні 10 секунд перед виконанням другої спроби запуску.

Потягніть стартовий шнур до виникнення опору, потім різко смикніть і заведіть двигун. Після запуску переведіть ручку акселератора в середнє положення між МІНІМУМОМ і МАКСИМУМОМ (Мал. 13) і прогрійте двигун. Потім переведіть ручку акселератора в позицію START-МАКСИМУМУ (Мал. 10).

МОДЕЛІ БЕЗ АКСЕЛЕРАТОРА (Мал. 11)

Потягніть за стартовий шнур і заведіть двигун.

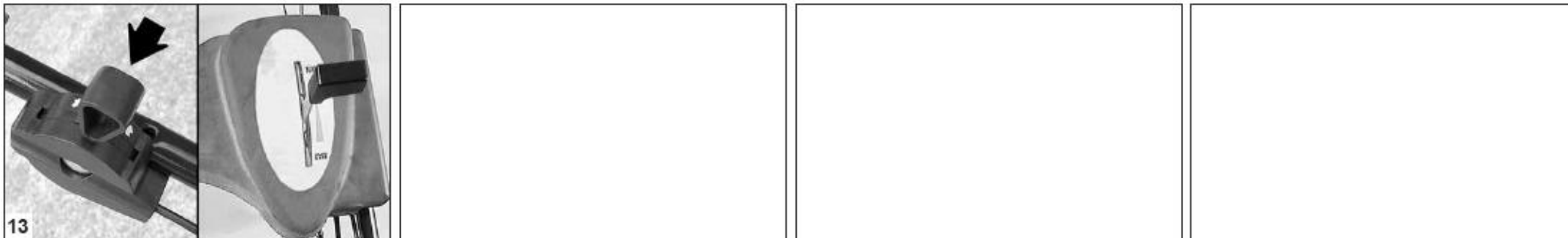

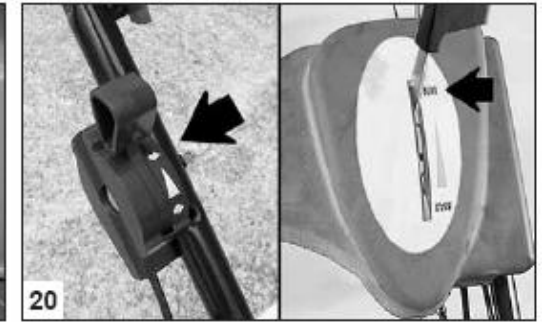
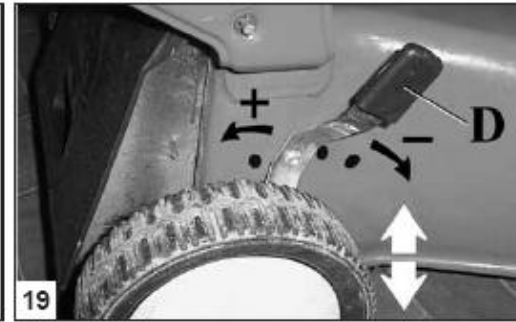
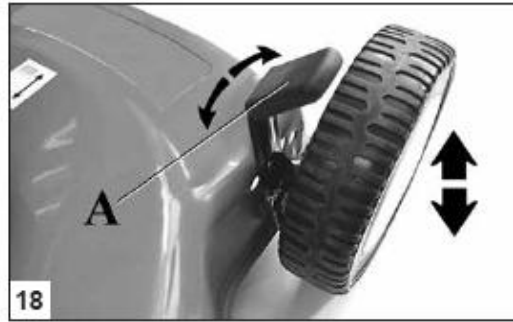
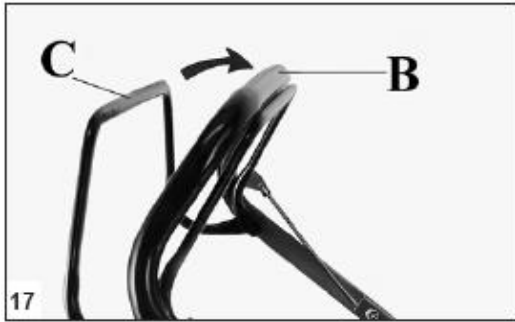

ВИКОРИСТАННЯ І ЗУПИНКА

ВИКОРИСТАННЯ (КОСІННЯ)

Рух (моделі з позначкою Т)

Для початку руху плавно потягніть важіль (С) назад до основної ручки (В, Мал. 17).

⚠ Для зупинки двигуна плавно відпустіть ручки (Мал. 20).

РЕГУЛЮВАННЯ ВИСОТИ КОСІННЯ

⚠ Увага! - Завжди зупиняйте двигун перед регулюванням висоти косіння.

Використовуйте важіль (А) для регулювання висоти косіння (Мал. 18).

Модель с позначкою Т-С

Закрутіть ручку (D, Мал. 19) для збільшення або зменшення висоти косіння.

ЗУПИНКА ДВИГУНА

1) Відпустіть ручки (Мал. 20) (тільки на моделях з акселератором).

2) Закрийте паливний кран (ДИВІТЬСЯ ПАСПОРТ ДВИГУНА).

Відпустіть гальмо двигуна (А, Мал. 21).

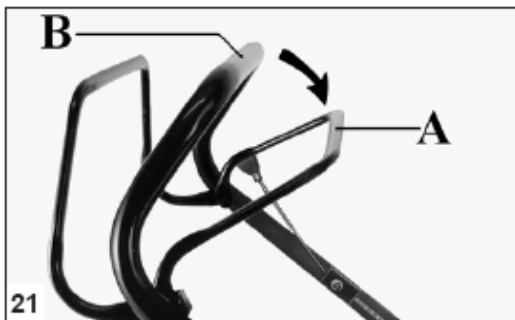

ВИКОРИСТАННЯ

УВАГА:

- Не використовуйте газонокосарку без контейнера або з повним контейнером.
- Завжди зупиняйте двигун перед зняттям контейнера для збору трави.

УВАГА:

- Якщо трава занадто висока: встановіть максимальну висоту косіння.
- Косіть траву по спіралі, із зовнішньої сторони ділянки всередину.

ТРАНСПОРТУВАННЯ І ЗБЕРІГАННЯ

УВАГА

При транспортуванні не перевертайте косарку, це може привести до витікання палива і мастила з картера двигуна.

- Переконайтеся, що пробка паливного бака надійно закрита (дивіться паспорт двигуна).
- При транспортуванні і зберіганні ручки управління можуть бути складені; для цього відверніть барашки на ручці і корпусі косарки. УВАГА: при складанні ручок не пережимайте троси управління.
- Зніміть контейнер для збору трави.
- Очистіть від трави корпус косарки.
- Переконайтеся, що косарка знаходиться в робочому стані, і очистіть повітряний фільтр.
- Ретельно перевірте кріплення всіх болтів і гайок.
- Спорожніть паливний бак.
- Запустіть двигун для повного спалення палива.
- Для запобігання корозії окремих частин косарки, змажте їх змащенням або мастилом.
- Видаліть свічу запалювання і влийте 5-10 гр. чистого мастила.
- Прокрутіть двигун для кращого розподілу мастила всередині двигуна і на клапанах.
- Розташуйте високовольтний провід подалі від свічі запалювання.
- Потягніть стартер.

Зберігайте косарку в сухому місці, захистіть лезо і корпус від потрапляння вологи.

ПІДГОТОВКА ДО РОБОТИ

Дійте в такий спосіб:

- Витягніть свічу запалювання і промийте в чистому бензині.
- Витріть її насухо.
- Прокрутіть стартер двигуна для розподілу мастила всередині двигуна.
- Встановіть свічу запалювання на місце.

Дивіться пункт "Запуск двигуна".

ПРАВИЛА БЕЗПЕКИ

Для довгого і якісного використання Вашої косарки уважно читайте інструкцію з експлуатації.

ВИКОРИСТОВУЙТЕ ТІЛЬКИ ОРИГІНАЛЬНІ ЗАПЧАСТИНИ



Перед початком будь-яких робіт з регулювання, обслуговування або ремонту косарки завжди від'єднуйте високовольтний провід від свічі запалювання.

Двигун і карбюратор (див. паспорт двигуна).

ОБСЛУГОВУВАННЯ РІЖУЧИХ ЧАСТИН ГАЗОНОКОСАРКИ



Будьте обережні при роботі з лезом. Використовуйте захисні рукавички.

- Щоразу після косіння ретельно очищуйте косарку.
- Леза повинні бути гострими.
- Заточене лезо - гарантія гарної роботи косарки.



Увага - Зламане або ушкоджене лезо небезпечне, замініть його.

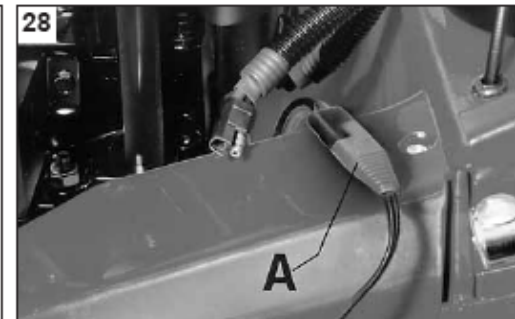
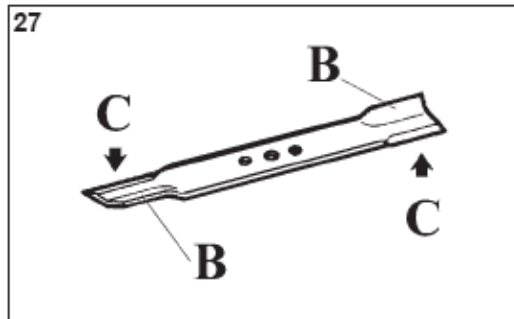
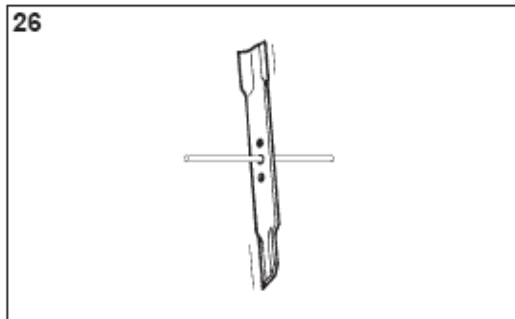
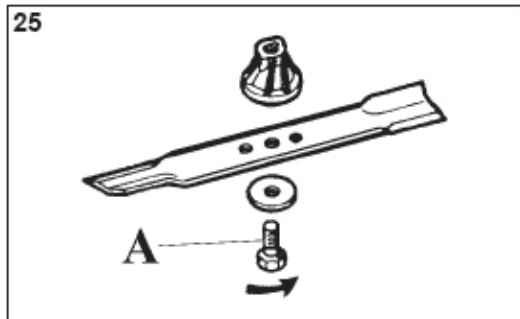

ОБСЛУГОВУВАННЯ



Закрийте паливний кран.
Від'єднайте високовольтний провід від свічі запалювання.
Розташуйте косарку карбюратором догори.

ЛЕЗО (Мал. 25)

- Відкрутіть болт (А) проти годинникової стрілки. - Болт кріплення леза (А) повинний бути затягнутим динамометричним ключем із зусиллям **36 - 38 Нм (3,6 - 3,8 кгм)**.

Для перевірки балансування леза вставте в центральний отвір леза круглий напилек і тримайте його горизонтально; правильно збалансоване лезо буде знаходитися в горизонтальному положенні (Мал. 26). При заточенні леза дотримуйтесь оригінального кута різання (С, Мал. 27).

При встановленні леза переконайтеся, що ріжуча частина розташована назовні (В, Мал. 27).

АКУМУЛЯТОРНА БАТАРЕЯ

Тривалий простій косарки може бути причиною зниження зарядки акумуляторної батареї. В цьому випадку слід зарядити батарею наступним чином: - Підключить кабелі батареї до кабелів зарядного пристрою (Мал. 28). - Підключить зарядний пристрій до електричної мережі напругою 230 V (Мал. 29). - Залишайте батарею під зарядкою протягом 24-36 годин.



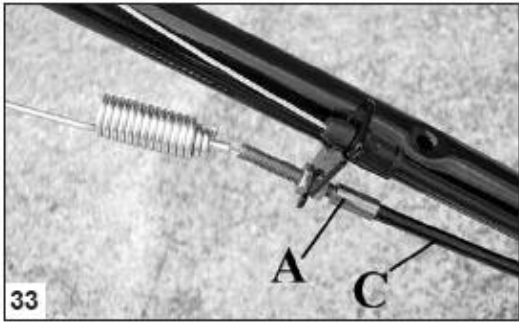

ОБСЛУГОВУВАННЯ

РЕГУЛЮВАННЯ ТРОСІВ КЕРУВАННЯ (С, Мал. 33) (мод. Т)

Якщо трос керування рухом працює неправильно, зробіть необхідні регулювання за допомогою гайки (А, Мал. 33).

При регулюванні троса газу звертайтеся до паспорта двигуна.

КОНТЕЙНЕР ДЛЯ ЗБОРУ ТРАВИ

Завжди перевіряйте стан контейнера на наявність ушкоджень.

Якщо контейнер забруднений, то промийте його за допомогою неагресивних м'яких засобів і висушіть окремо від газонокосарки.

Мокрий контейнер при роботі швидко заб'ється травою, і косарка не зможе наповнити його повністю.

Якщо ж працювати вимитим, але ще вологим контейнером, сітка буде забиватися швидше.



ТЕХНІЧНІ ХАРАКТЕРИСТИКИ	44		48			53		
ГАЛЬМО ДВИГУНА	41 см		46 см			51 см		
КІЛЬКІСТЬ ШВИДКОСТЕЙ	СПОСІБ ПЕРЕСУВАННЯ	ВИСОТА КОСІННЯ	СПОСІБ ПЕРЕСУВАННЯ	ВИСОТА КОСІННЯ		СПОСІБ ПЕРЕСУВАННЯ	ВИСОТА КОСІННЯ	
ШИРИНА КОСІННЯ	СПОСІБ ПЕРЕСУВАННЯ		СПОСІБ ПЕРЕСУВАННЯ	СПОСОБ ПЕРЕДВИЖЕННЯ	ЕЛЕКТРИЧНИЙ ПУСК	СПОСІБ ПЕРЕСУВАННЯ	СПОСІБ ПЕРЕСУВАННЯ	ЕЛЕКТРИЧНИЙ ПУСК
ТИП ДВИГУНА	4 ТИП ЗАПУСКУ							
ЄМНІСТЬ ТРАВАЗБОРНИКА	ТАК							
ВАГА	—	1	—	1	—	1		
ТИП ДВИГУНА 2900 RPM	—	3,5 км/год	—	3,5 км/год	—	3,5 км/год		
РУЧНИЙ	MIN 28 мм - MAX 75 мм							
НЕСАМОХІДНА	60 l							
САМОХІДНА	min 24 кг - max 26 кг		min 26 кг - max 34 кг			min 30 кг - max 35,5 кг		

ШИРИНА КОСІННЯ	РІВЕНЬ ШУМУ	РІВЕНЬ ЗВУКОВОЇ ПОТУЖНОСТІ НЕ БІЛЬШ	ВІБРАЦІЯ
см	LpA – EN 836 / A2	2000/14/EC LwA – EN ISO 3744 – ISO 11094	EN 836 / A2
41	85dB(A)	95dB(A)	4.5 m/s ²
46	85dB(A)	96dB(A)	
51	87dB(A)	100dB(A)	5.5 m/s ²

ГАРАНТІЙНИЙ СЕРТИФІКАТ

Даний виріб розроблено і вироблено відповідно до найсучасніших технологій. Фірма-виробник дає гарантію на нього на термін двадцять чотири (24) місяці з дня придбання у випадку його використання в особистих цілях/в якості хобі. Гарантія обмежується шістьма (6) місяцями у випадку його професійної експлуатації і трьома (3) місяцями у випадку здачі його напрокат.

Загальні гарантійні умови

- 1) Гарантійний термін устанавлюється, починаючи з моменту придбання даного виробу. Компанія через свою торговельну мережу і мережу центрів технічної підтримки забезпечує безкоштовну заміну деталей, що мають дефекти вихідних матеріалів, виготовлення або зборки. Договір гарантії не впливає на права покупця, забезпечувані законодавством у відношенні наслідків дефектів або браку проданого виробу.
- 2) Технічний персонал фірми виконає гарантійні роботи максимально швидко в межах часу, обумовлених організаційними вимогами.
- 3) Для одержання гарантійного обслуговування необхідно пред'явити уповноваженим представникам цілком заповнений нижченаведений гарантійний талон з печаткою дилера, а також чек, що підтверджує дату покупки.
- 4) Виріб не підлягає гарантійному обслуговуванню:
 - при очевидній відсутності обслуговування виробу;
 - у випадку порушення умов експлуатації виробу або порушення конструкції;
 - використання неналежного палива або змащення;
 - використання запчастин або приналежностей, що не є фірмовими;
 - якщо ремонт виробу робився самостійно або в неавторизованій майстерні.
- 5) Фірма-виробник не надає гарантії на вузли, що швидко зношуються і видаткові матеріали.
- 6) Гарантія не містить у собі операції по вдосконаленню або поліпшенню виробу.
- 7) Гарантія не містить у собі операції по запуску і техобслуговуванню, зроблені в період гарантійного терміну.
- 8) Претензії щодо ушкоджень, заподіяних при транспортуванні, повинні негайно пред'являтися транспортувальнику, інакше умови гарантії будуть вважатися порушеними.
- 9) Для двигунів інших марок (Briggs & Stratton, Tecumseh, Kawasaki тощо.), встановлених на наших виробках, зберігається гарантія їхніх виробників.
- 10) Гарантія не покриває прямий або непрямий збиток, що може бути заподіяний людям або їх власності, внаслідок несправності виробу або його вимушеного простою.

Модель	Дата	Модель	Дата
_____	_____	_____	_____
Серійний номер	Продавець	Серійний номер	Продавець
_____	_____	_____	_____
Покупець		Покупець	
_____		_____	
_____		_____	
_____		_____	
Не надсилати окремо! Додати до заяви на надання гарантійної технічної допомоги		Не надсилати окремо! Додати до заяви на надання гарантійної технічної допомоги	

УВАГА! - Ця інструкція повинна супроводжувати виріб під час всього строку його служби.



EMAK s.p.a. - Member of the YAMA group
42011 BAGNOLO IN PIANO (REGGIO EMILIA) ITALY

ОФИЦИАЛЬНЫЙ ДИЛЕР В УКРАИНЕ:

storgom.ua

ГРАФИК РАБОТЫ:

Пн. – Пт.: с 8:30 по 18:30

Сб.: с 09:00 по 16:00

Вс.: с 10:00 по 16:00

КОНТАКТЫ:

+38 (044) 360-46-77

+38 (066) 77-395-77

+38 (097) 77-236-77

+38 (093) 360-46-77

Детальное описание товара: <https://storgom.ua/product/gazonokosilka-oleo-mac-g-48-tk-all-road-plus4.html>

Другие товары: <https://storgom.ua/benzinovye-gazonokosilki.html>