

STIGA

SNOW ELECTRIC 31

BRUKSANVISNING	SV4
KÄYTTÖOHJEET	FI8
BRUGSANVISNING	DA... 12
BRUKSANVISNING	NO .. 16
GEBRAUCHSANWEISUNG	DE... 20
INSTRUCTIONS FOR USE	EN... 25
GEBRUIKSAANWIJZING	NL ... 29
MODE D'EMPLOI	FR... 33
INSTRUCCIONES DE USO	ES... 37
ISTRUZIONI PER L'USO	IT 41
INSTRUKCJA OBSŁUGI	PL ... 45
ИНСТРУКЦИЯ ПОЛЬЗОВАТЕЛЯ	RU .. 49
NÁVOD K POUŽITÍ	CS... 54
HASZNÁLATI UTASÍTÁS	HU .. 58
NAVODILA ZA UPORABO	SL ... 62
NÁVOD NA POUŽITIE	SK... 66
KASUTUSJUHISED	ET ... 70
NAUDOJIMO INSTRUKCIJOS	LT ... 74
LIETOŠANAS INSTRUKCIJA	LV ... 78

8218-2266-30

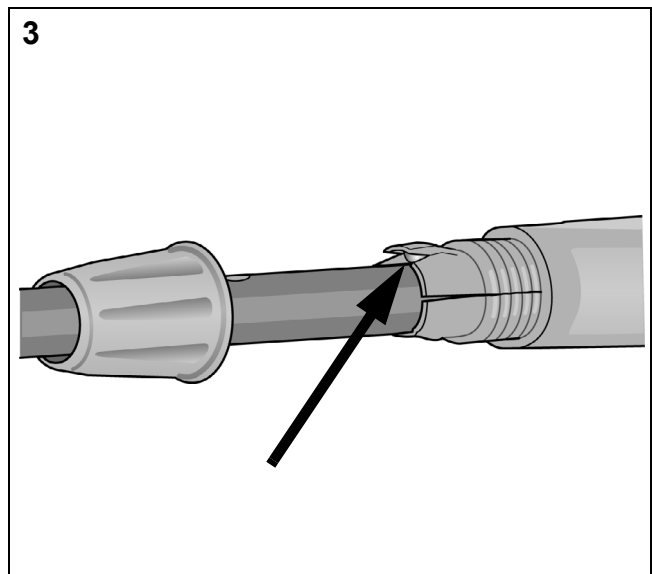
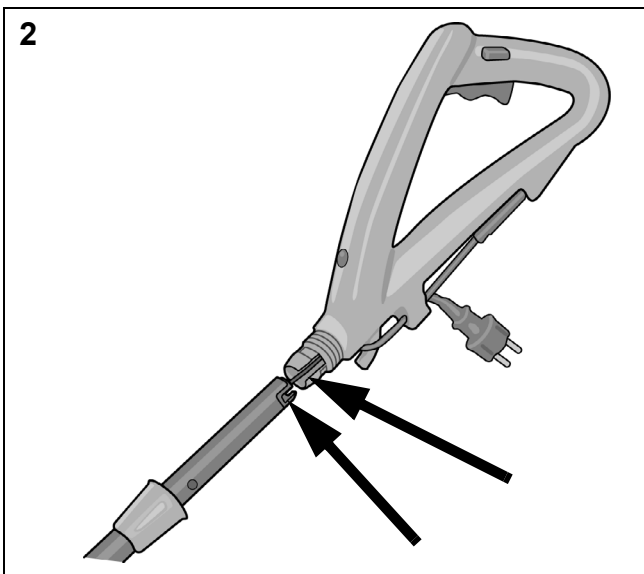
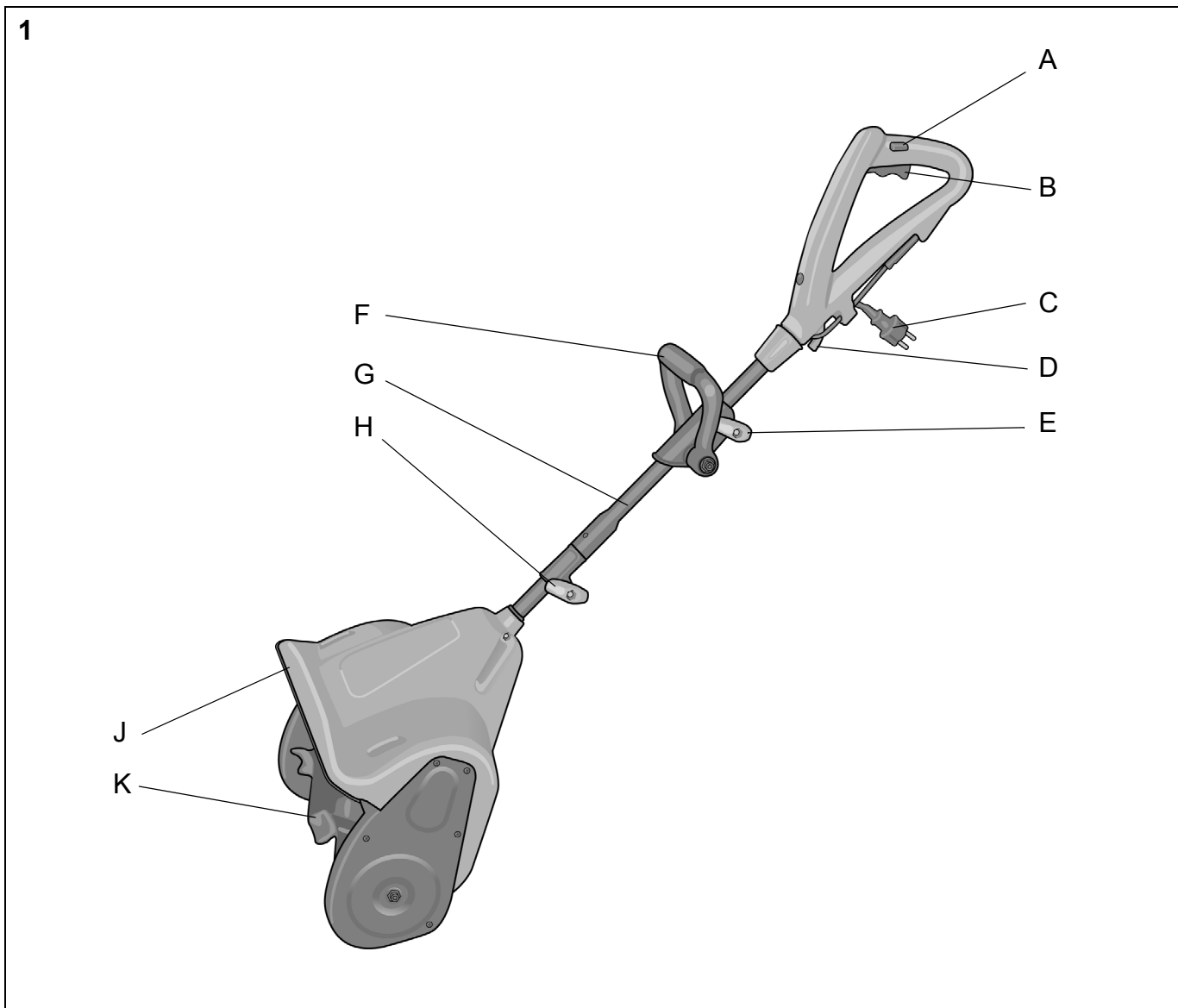

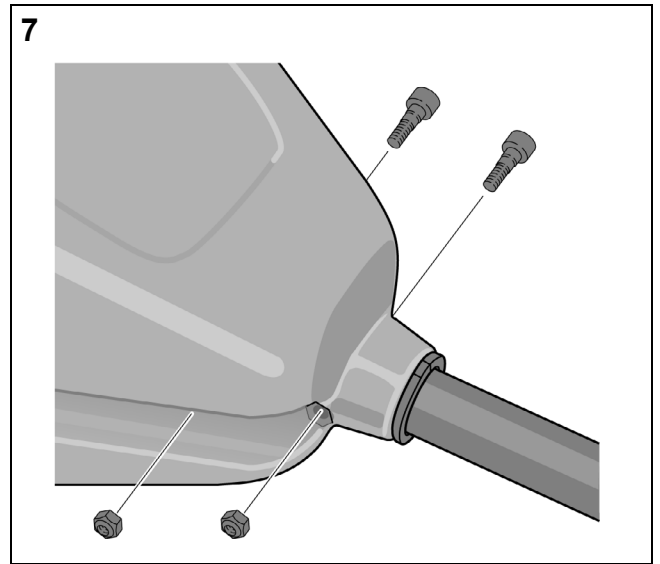
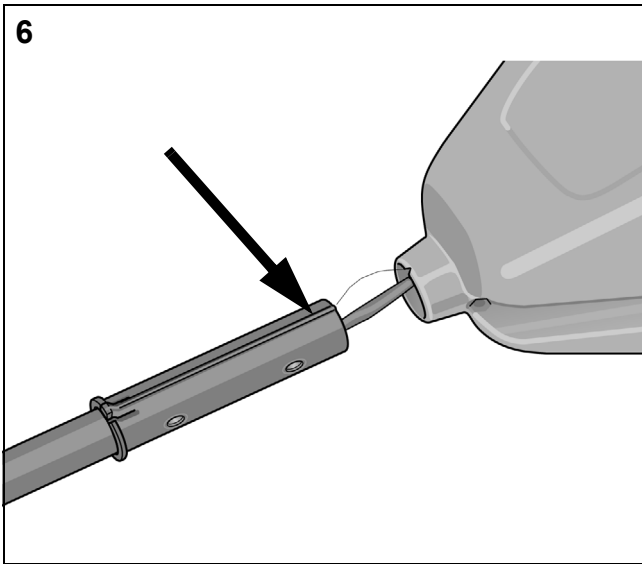
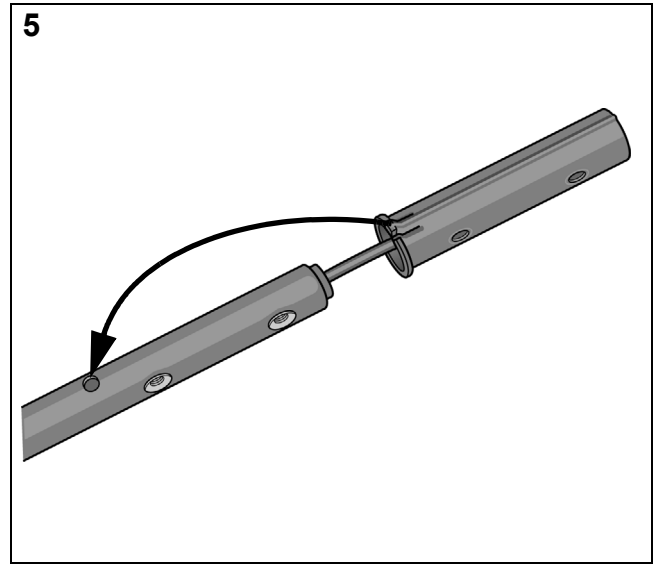
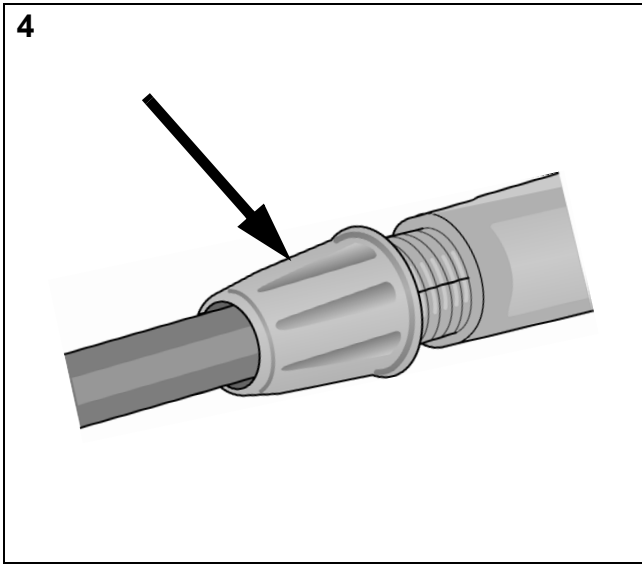

1 ALLMÄNT



Denna symbol betyder **VARNING. Allvarlig personskada och/eller egendomsskada kan bli följden om inte instruktionerna följs noga.**

1.1 SYMBOLER

Följande symboler finns på maskinen för att påminna Er om den försiktighet och uppmärksamhet som krävs vid användning.

Symbolerna betyder:



Varning. Om föreskrifterna inte följs finns risk för livsfara och maskinhaveri.



Varning. Risk för livsfarliga elektriska stötar.



Varning. Elanslutningen skall kopplas bort innan rengöring eller underhåll utförs. Stäng av motorn innan rensning av utkastet utförs.



Läs bruksanvisningen före användning.



Håll obehöriga på säkert avstånd från maskinen.



Varning för kringflygande hårda föremål.



Håll händer och fötter borta från roterande delar. Risk för dödsfall och lemlästning. Undvik skador av den roterande snöskruven. Snöskruven får inte komma i kontakt med händer, fötter eller kläder.



Berör inga roterande delar innan maskinen har stoppats.



Använd alltid hörselskydd.



Använd alltid ögonskydd.



Maskinen är dubbelisolerad.



Överensstämmer med relevant säkerhetsstandard.



Då produkten är uttjänt skall den lämnas för återvinning enligt lokala föreskrifter.

1.2 HÄNVISNINGAR

1.2.1 Figurer

Figurerna i denna bruksanvisning är numrerade 1, 2, 3, osv. Detaljer inne i figurerna är märkta A, B, C, osv. Hänvisning till detalj E i figur 5 skrivs "5:E".

1.2.2 Rubriker

Rubrikerna i denna bruksanvisning är numrerade enligt nedanstående exempel:

"2.3.2" är en underrubrik till "2.3" och ingår i densamma. Vid hänvisning till rubriker anges oftast endast rubrikens nummer. T.ex. "Se 2.3.2".

2 SÄKERHETSFORESKRIFTER

2.1 ALLMÄNT

- Läs igenom instruktionerna noga. Lär Er alla reglage samt rätt användning av snöslungan.
- Låt aldrig barn eller personer som ej känner till dessa föreskrifter använda snöslungan. Lokala föreskrifter kan ha restriktioner vad beträffar förarens ålder.
- Använd aldrig snöslungan om andra personer, särskilt barn eller djur är i närheten.
- Kom ihåg att föraren är ansvarig för olyckor som händer andra människor eller deras egendom.
- Var försiktig så att Ni inte halkar eller faller, speciellt när snöslungan backas.
- Använd inte snöslungan om Ni är påverkad av alkohol eller medicin, inte heller när Ni är trött eller sjuk.

2.2 FÖRBEREDELSE

- Kontrollera noga det område som skall snöröjas och plocka bort alla lösa, främmande föremål.
- Använd aldrig snöslungan utan att vara rätt klädd. Bär en fotbeklädnad som förbättrar greppet på halt underlag.
- Kontrollera att nätspänningen överensstämmer med snöslungans märkspänning.
- Under inga omständigheter får justeringar göras när motorn är igång (om inte annat sägs i bruksanvisningen).
- Låt snöslungan anpassa sig till utomhustemperaturen innan snöröjningen påbörjas.
- Använd alltid skyddsglasögon eller visir under arbete samt vid underhåll och service av snöslungan.

2.3 KÖRNING

- Håll aldrig händer eller fötter i närheten av eller under roterande delar. Undvik alltid utkastöppningen.
- Snöslungan får ej användas till att slunga någonting annat än snö.
- Var försiktig vid körning på eller korsande av grusgångar, trottoarer eller gator/vägar. Var uppmärksam på gömda faror och trafik.
- Rikta aldrig utkastet ut mot allmän väg eller mot trafik.
- Om snöslungan träffar ett främmande föremål, stanna motorn och inspektera snöslungan noga efter eventuella skador. Reparera skadorna innan snöslungan används på nytt.
- Om snöslungan börjar att vibrera onormalt, stanna motorn och kontrollera orsaken. Vibrationer är normalt ett tecken på problem.
- Snöslungan får endast kopplas in på eluttag som är försett med jordfelsbrytare. Jordfelsbrytaren skall ha en utlösningström på max 30 mA.
- Risk för att snubbla över elkabeln. Håll alltid uppsikt över elkabeln så att denna inte kommer i vägen för fötter eller annat som rör sig i området.

- Snöslungan får endast anslutas med kabel som är godkänd för utomhusbruk.
- Elkabeln som snöslungan ansluts med skall alltid vara intakt. Den får aldrig användas om den uppvisar skador.
- Snöslungan får aldrig användas om dess elkontakt, elkabel eller övrig elektrisk utrustning är skadade.
- Reparationer på den elektriska utrustningen får endast utföras av behörig elektriker.
- Elkabeln till snöslungan får aldrig köras över under arbetet.
- Om elkabeln till snöslungan har skadats under arbetet skall följande instruktioner följas:
 - A. Stoppa motorn.
 - B. Lämna platsen i motsatt riktning från det skadade stället på kabeln.
 - C. Koppla bort kabeln från eluttaget.
- Stoppa motorn och koppla bort elanslutningen:
 - A. Om förarpositionen lämnas.
 - B. Om inmatningshuset eller utkastet sätts igen och måste rensas.
 - C. Om reparation eller justering skall utföras.
- Före rengöring, reparation eller inspektion, se alltid till att alla roterande delar har stannat och att alla reglage är frikopplade.
- Kör aldrig tvärs över en sluttning. Kör uppifrån och ner och nerifrån och upp. Var försiktig när Ni ändrar riktning i en sluttning. Undvik branta sluttningar.
- Använd aldrig snöslungan med bristfälliga skydd eller utan att säkerhetsanordningarna finns på plats.
- Befintliga säkerhetsanordningar får inte kopplas bort eller sättas ur funktion.
- Använd aldrig snöslungan nära inhägnader, bilar, fönsterrutor, sluttningar och dylikt utan riktig inställning av utkastskärmen.
- Håll alltid barn borta från det område som skall snöröjas. Låt en annan, vuxen person hålla barnen under uppsikt.
- Överbelasta inte snöslungan genom att köra för fort.
- Var försiktig vid backning. Titta bakåt, före och under backning, efter eventuella hinder.
- Rikta aldrig utkastet mot åskådare. Låt aldrig någon stå framför snöslungan.
- Använd endast eventuella tillbehör som är godkända av tillverkaren.
- Kör aldrig snöslungan utan god sikt eller tillfredsställande belysning.
- Se alltid till att Ni har god balans och håll stadigt i styret.

2.4 UNDERHÅLL OCH FÖRVARING

- Drag åt alla muttrar och skruvar så att snöslungan är i säkert arbetsskick.
- Snöslungan får aldrig spolras med vatten. Detta skadar den elektriska utrustningen samt utgör fara för elektriska stötar.
- Innan snöslungan används skall all elektrisk utrustning kontrolleras. Om skador finns på isolering, infästning eller i annat avseende får snöslungan inte användas.
- Använd alltid original reservdelar. Icke original reservdelar kan medföra risk för skador även om de passar snöslungan.
- Före långtidsförvaring, kontrollera bruksanvisningen för rekommenderade åtgärder.
- Byt ut skadade varnings- och anvisningsdekalerna.

- Låt motorn gå ett par minuter, med snöskruven inkopplad, efter användning. Detta förhindrar att snöskruven fryser fast.

3 MONTERING

3.1 UPPACKNING

1. Öppna försiktigt kartongen.
2. Tag hand om alla dokument som finns i kartongen, t.ex. denna bruksanvisning.
3. Lyft upp snöslungan från kartongen.
4. Klipp av plastbanden och avlägsna all skyddsplast från maskinen.
5. Lämna kartongen och övrigt packmaterial till deponering enligt lokala bestämmelser.

3.2 MONTERING

1. Montera snöslungan enligt nedan.
2. Se fig. 2. Passa in den fyrkantiga klacken på skaftet mot urtaget på handtaget.
3. Se fig. 3. Skjut ihop handtaget och skaftet så att tappen låser i hålet i skaftet.
4. Se fig. 4. Gänga på och drag fast den stora plastmuttern.
5. Se fig. 5. Montera den svarta plasthylsan på skaftet så att tappen låser fast i hålet i skaftet.
6. Se fig. 6. Passa in skaftet mot snöslungan så att bommen i hålet passar in i urtaget i plasthylsan.
7. Se fig. 7. Skjut in skaftet i snöslungan och montera de två skruvarna med muttrar. Använd en stjärnmejsel.

4 BESKRIVNING

Snöslungan är avsedd för mindre snöröjningsarbeten intill hus med fast 230 VAC elnät.

Snöslungans reglage visas i fig. 1 och beskrivs nedan.

Pos	Benämning	Beskrivning
A	Startspärr	Förhindrar att startreglaget kan tryckas in ofrivilligt.
B	Startreglage	Startar motorn. Reglaget kan tryckas in efter att startspärren A har tryckts in
C	Anslutningsdon	För anslutning av ström.
D	Kabelavlastning	För avlastning av anslutningskabeln.
E	Låsvred	För låsning av skaftets handtag.
F	Handtag	
G	Skaft	Längden kan justeras.
H	Låsvred	För låsning av skaftet.
J	Snöskruvens hus	
K	Snöskruv	

5 ANVÄNDNING

5.1 ALLMÄNT

Starta aldrig motorn utan att först ha utfört alla åtgärder under "MONTERING" ovan.



Använd aldrig snöslungan utan att ha läst och förstått den bifogade bruksanvisningen samt alla varnings- och anvisningsdekalerna på snöslungan och i denna bruksanvisning.



Använd alltid skyddsglasögon eller visir under arbete samt vid underhåll och service av snöslungan.

5.2 FÖRE START



Anslutningskabeln och dess kontakter skall vara felfria och godkända för utomhusbruk.



Anslutningskabeln får endast kopplas in i eluttag, försedd med jordfelsbrytare med en brytström av max 30 mA.



Anslutningskabeln skall hängas upp i kabelavlastningen. Annars finns risk för skador invid kontakten vilket medför livsfara.

Koppla in snöslungan med elkabeln i fastighetens eluttag. Häng upp kabeln i kabelavlastningen (1:D) och anslut till anslutningsdonet (1:C).

5.3 START

Start av motor och snöskruv sker enligt nedanstående.

1. Luta snöslungan något bakåt så att snöskruven höjs en aning över marken.
2. Tryck in och håll kvar startspärren (1:A). Drag in startreglaget (1:B).
3. Släpp startspärren, sänk ner snöskruven mot marken och starta snöröjningen.

5.4 SÄKERHETSTEST

Säkerhetstestet nedan skall alltid utföras **efter start** och **före användning** av maskinen.

Om inte maskinen fungerar så som beskrivs **FÅR DEN INTE** användas. Den ska i så fall lämnas till auktoriserad verkstad för reparation.

Test av snöskruven

Släpp startreglaget. Motorn och snöskruven skall stoppa omedelbart.

5.5 STOPP

Stoppa motor och snöskruv genom att släppa startreglaget (1:B).

5.6 SNÖRÖJNING



Rikta aldrig snön mot personer som står bredvid.



Stoppa alltid motorn innan rensning utförs.



Använd alltid ögonskydd vid hantering av snöslungan.



Om snöskruven är blockerad, håll aldrig motorn aktiverad under mer än 20 sekunder. Ytterligare inkoppling förstör motorn.

1. Starta motorn enligt ovan och kontrollera kastlängd och kastriktning.
2. Skjut snöslungan sakta framåt och vinkla den något så att snön kastas snett framåt.
3. Stoppa arbetet genom att släppa startreglaget (1:B).

5.7 KÖRTIPS

1. Røj undan snön direkt efter snöfallet.
2. För fullständig snöröjning, överlappa varje röjspår något.
3. Kasta om möjligt snön i vindens riktning.
4. För säkerhet och undvikande av skada på snöslungan, håll området som skall röjas fritt från stenar, leksaker och andra främmande föremål.
5. Snöslungans kapacitet beror på snöns djup och täthet. Lär dig hur snöslungan arbetar vid olika snöförhållanden.

5.7.1 Torr och normal snö

Snö upp till 15 cm djup kan avlägsnas snabbt och lätt genom röjning i jämn hastighet.

Planera utkastet i vindens riktning.

5.7.2 Blöt packad snö

Hacka loss hård snö med spade e.d. Skjut sedan snöslungan försiktigt framåt. Hacka aldrig med snöslungan. Detta förstör snöslungan.

5.8 EFTER ANVÄNDNING



Snöslungan får aldrig spolras med vatten. Risk för skador på elsystemet och risk för elektriska stötar.

1. Stoppa motorn.
2. Koppla bort elkabeln från snöslungan och fastighetens eluttag.
3. Rengör snöslungan både utvändigt och invändigt med lämplig borste.
4. Kontrollera att inga skadade eller lösa delar förekommer. Reparera/byt ut delar vid behov.

6 UNDERHÅLL



Innan underhållsarbete utförs skall elanslutningen kopplas bort.

6.1 FÖRE ANVÄNDNING

- Kontrollera varje gång innan snöslungan används att elutrustningen är intakt och felfri. Snöslungan får inte användas om fel eller brister föreligger.
- Kontrollera att snöskruven roterar lätt.
- Kontrollera att samtliga skruvförband är fastdragna. Drag fast vid behov.
- Applicera silikonspray på snöskruven. Detta förhindrar nedisning.
- Kontrollera att inte starthandtaget kan aktiveras utan att startspärren förs åt vänster.

6.2 FELSÖKNING

Nedanstående fel kan oftast åtgärdas av användaren direkt. Om tveksamheter uppstår, kontakta auktoriserad agent.

Motorn startar inte:

- Elkabeln ej ansluten eller defekt.
- Säkring har löst ut. Om starkare säkring behöver installeras, kontakta behörig elektriker.

Motorn brummar, men startar inte:

- Snöskruv eller utkastarrör blockerade.
- Kondensatorn är defekt. Kontakta agenten.

Motorn stoppar plötsligt:

- Lösa kontakter.
- Överblastningskyddet har löst ut. Vänta i 10 minuter och gör nytt startförsök.

Snöslungan vibrerar:

- Lösa delar.
- Defekt snöskruv.

7 FÖRVARING

Då snöslungan skall förvaras en längre tid. T.ex. under den del av året som snöröjning inte behöver utföras skall följande åtgärder utföras:

1. Rengör hela snöslungan ordentligt.
2. Inspektera snöslungan med hänsyn till skador. Reparera vid behov.
3. Förvara snöslungan i ett rent och torrt utrymme.

8 KÖPVILLKOR

Full garanti lämnas mot fabrikations- och materialfel. Användaren måste noggrant följa de instruktioner som ges i den bifogade dokumentationen.

Garantin täcker inte skador som beror på:

- försummelse att ta del av medföljande dokumentation
- ovarsamhet
- felaktig och otillåten användning eller montering
- användande av reservdelar som inte är originaldelar
- användande av tillbehör som inte levererats eller godkänts av GGP.

Garantin täcker heller inte:

- slitdelar som t ex drivremmar, inmatningsskruvar, hjul
- normal förslitning
- motorer. Dessa täcks av respektive tillverkares garantier med separata villkor.

Köparen omfattas av respektive lands nationella lagar. De rättigheter som köparen har med stöd av dessa lagar begränsas inte av denna garanti.

9 ÅTERVINNING

9.1 AVFALLSHANTERING ENLIGT WEEE-DIREKTIVET (2002/96/EC)

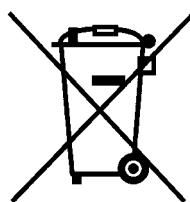

Värna om miljön!

Får ej slängas bland hushållssopor!
Denna produkt innehåller elektriska eller elektroniska komponenter som skall återvinnas.

Lämna produkten för återvinning på anvisad plats t.ex. kommunens återvinningsstation.

1 YLEISTÄ



Tämä kuvake tarkoittaa **VAROITUS**. Ohjeita on noudatettava tarkasti henkilö- ja/tai omaisuusvahinkojen välttämiseksi.

1.1 SYMBOLIT

Koneeseen on kiinnitetty seuraavat symbolit, joiden tarkoitus on muistuttaa käyttäjää laitteen käytön edellyttämästä varovaisuudesta ja tarkkaavaisuudesta.

Symbolien merkitykset:



Varoitus! Ohjeiden noudattamatta jättämisestä voi olla seurauksena hengenvaara tai koneen vaurioitumisvaara.



Varoitus! Sähköiskun vaara.



Varoitus! Kytke jännitteensyöttö irti ennen korjaus- tai huoltotöitä. Pysäytä moottori ennen poistoputken puhdistusta.



Lue käyttöohje ennen käyttöä.



Pidä sivulliset riittävän kaukana.



Varo laitteesta sinkoutuvia esineitä.



Pidä kädet ja jalat kaukana pyörivistä osista. Tapaturman ja hengenvaara. Varo pyörivää lumiruuvia. Varo ettei lumiruuvi osu käsiin, jalkoihin tai vaatteisiin.



Älä koske liikkuviin osiin.



Käytä aina kuulonsuojaimia.



Käytä aina suojalaseja.



Kone on kaksoiseristetty.



Täyttää oleellisten turvallisuusstandardien vaatimukset.



Toimita tuote kierrätettäväksi paikallisten määräysten mukaisesti.

1.2 VIITTEET

1.2.1 Kuvat

Tämän käyttöohjeen kuvat on numeroitu luvuin 1, 2, 3 jne. Kuvissa olevat osat on merkitty kirjaimin A, B, C jne. Viittaus osaan E kuvassa 5 merkitään ”5:E”.

1.2.2 Otsikot

Tämän käyttöohjeen otsikot on numeroitu alla olevan esimerkin mukaan. ”2.3.2” on luvun ”2.3” alaotsikko ja kuuluu tähän lukuun. Otsikoihin viitataan yleensä vain otsikon numerolla, esim. ”katso 2.3.2”.

2 TURVAOHJEET

2.1 YLEISTÄ

- Lue ohjeet huolellisesti. Tutustu hallintalaitteisiin sekä lumilingon oikeaan käyttöön.
- Älä anna lasten tai turvamääräyksiin perehtymättömien henkilöiden käyttää lumilinkoa. Paikallisessa lainsäädännössä saattaa olla koneen käyttäjän ikää koskevia rajoituksia.
- Älä koskaan käytä lumilinkoa, jos sen läheisyydessä on muita, erityisesti lapsia tai eläimiä.
- Muista, että kuljettaja vastaa onnettomuustilanteessa muille henkilöille tai omaisuudelle aiheutuneista vaurioista.
- Varo liukastumasta ja kaatumasta varsinkin silloin, kun peruutat lumilinkoa.
- Älä käytä lumilinkoa alkoholin tai lääkkeiden vaikutuksen alaisena, väsyneenä tai sairaana.

2.2 VALMISTELUT

- Tutki puhdistettava alue huolellisesti ja poista kaikki vieraat esineet.
- Pukeudu asianmukaisesti. Käytä jalkineita, jotka pitävät hyvin liukkaalla alustalla.
- Varmista, että verkkojännite vastaa lumilingon nimellijännitettä.
- Älä koskaan tee mitään säätöjä moottorin käydessä (ellei käyttöohjeessa toisin mainita).
- Anna lumilingon mukautua ulkolämpötilaan ennen töiden aloitusta.
- Käytä aina suojalaseja tai visiiriä käytön sekä kunnossapito- ja huoltotöiden aikana.

2.3 AJO

- Älä koskaan työnnä kättä tai jalkaa liikkuvien osien lähelle tai alle. Varo poistoaukkoa.
- Lumilinkoa ei saa käyttää mihinkään muuhun kuin lumen raivaamiseen.
- Noudata suurta varovaisuutta sorakäytävillä, poluilla ja teillä ajaessasi ja niitä ylittäessäsi. Varo piileviä vaaroja ja liikennettä.
- Älä koskaan suuntaa poistoputkea yleistä tietä tai liikennettä kohti.
- Jos lumilinko osuu vieraaseen esineeseen, pysäytä moottori ja tarkasta huolellisesti mahdolliset vauriot. Korjaa vauriot ennen töiden jatkamista.
- Jos lumilinko alkaa täristä epätavallisen voimakkaasti, pysäytä moottori ja selvitä tärinän syy. Tärinä on usein merkki viasta.
- Lumilingon saa kytkeä vain vikavirtasuojalla (laukeamisvirta maks. 30 mA) varustettuun pistorasiaan.
- Verkkojohto voi aiheuttaa kompastumisvaaran. Pidä silmällä verkkojohtoa: varo kompastumasta siihen ja varmista ettei se ole kenenkään muun tiellä.
- Lumilingon kytkemiseen saa käyttää vain ulkokäyttöön hyväksyttyä johtoa.
- Varmista aina, että johto on ehjä. Älä koskaan käytä vaurioitunutta johtoa.
- Lumilinkoa ei saa käyttää, jos sen pistorasia, verkkojohto tai muut sähkövarusteet ovat vaurioituneita.

- Sähkövarusteet saa korjata vain valtuutettu sähköasentaja.
- Älä koskaan aja lumilingolla verkkojohdon yli.
- Jos verkkojohto vaurioituu lumilinkoa käytettäessä, toimi seuraavasti:
 - A. Pysäytä moottori.
 - B. Poistu koneen läheisyydestä pois päin verkkojohdon vauriokohdasta.
 - C. Irrota verkkojohto pistorasiasta.
- Pysäytä moottori ja irrota verkkojohto lumilingosta:
 - A. Kun poistut kuljettajan paikalta.
 - B. Kun puhdistat tukkeutunutta syöttökoteloä tai poistoputkea.
 - C. Kun suoritat korjauksia tai säätöjä.
- Varmista ennen puhdistusta, korjausta ja tarkastusta, että kaikki pyörivät osat ovat pysähtyneet ja että kaikki hallintalaitteet on kytketty vapaalle.
- Aja aina viistosti rinteeseen poikki. Aja ylhäältä alaspäin ja päinvastoin. Ole varovainen, kun vaihdat suuntaa rinteessä. Vältä jyrkkiä rinteitä.
- Älä koskaan käytä lumilinkoa, jos sen suojarusteissa on puutteita tai jos ne eivät ole paikallaan.
- Suojarusteita ei saa kytkeä pois päältä eikä saattaa toimimattomaksi.
- Älä koskaan käytä lumilinkoa aitausten, autojen, ikkunoiden ja vastaavien läheisyydessä, jos lumisuihkun heittosuuntaa ei ole säädetty vastaavasti.
- Pidä aina lapset poissa työskentelyalueelta. Varmista, että lapset ovat toisen aikuisen valvonnassa.
- Älä ylikuormita lumilinkoa ajamalla liian suurella nopeudella.
- Ole varovainen peruuttaessasi. Katso taaksepäin ennen ja peruutuksen aikana ja yritä havaita mahdolliset esteet.
- Älä koskaan suuntaa poistoputkea henkilöitä kohti. Varmista, ettei ketään ole lumilingon etupuolella.
- Käytä ainoastaan lumilingon valmistajan hyväksymiä lisävarusteita.
- Älä koskaan käytä lumilinkoa, jos näkyvyys tai valaistus on heikko.
- Huolehdi siitä, että tasapainosi on hyvä ja ote ohjausaisasta on tukeva.

2.4 KUNNOSSAPITO JA SÄILYTYS

- Tiukkaa kaikki mutterit ja ruuvit niin, että lumilinko on turvallisessa käyttökunnossa.
- Lumilinkoa ei saa huuhdella vedellä. Vesi vaurioittaa sähkövarusteita ja aiheuttaa sähköiskun vaaran.
- Tarkasta kaikki sähkövarusteet ennen lumilingon käyttöä. Jos eristeissä, kiinnityksissä tai muissa lumilingon osissa on vaurioita, lumilinkoa ei saa käyttää.
- Käytä vain alkuperäisvaraosia. Muiden kuin alkuperäisvaraosien käyttö saattaa aiheuttaa vaaratilanteen, vaikka ne sopisivatkin lumilinkoon.
- Jos lumilinko varastoidaan pitkäksi ajaksi, tarkasta säilytysohjeet käyttöohjeesta.
- Vaihda vialliset varoitukset- ja ohjetarrat.
- Anna moottorin käydä käytön jälkeen muutama minuutti lumiruuvi kytkettynä. Näin estät lumiruuvien jäähtymisen.

3 ASENNUS

3.1 PAKKAUKSESTA PURKAMINEN

1. Avaa pakkaus varovasti.
2. Ota pakkauksesta kaikki asiakirjat, esim. tämä käyttöohje.
3. Nosta lumilinko pakkauksesta.
4. Irrota muovisiteet, joilla suuntauskampi on kiinnitetty työntöaisaan.
5. Toimita pakkaus ja muu pakkausmateriaali keräyspisteeseen paikallisten määräysten mukaisesti.

3.2 ASENNUS

1. Kokoa lumilinko alla kuvatulla tavalla.
2. Katso kuva 2. Sovita varren nelikulmainen tappi kahvan aukkoon.
3. Katso kuva 3. Työnnä kahva ja varsi yhteen niin, että tappi lukittuu varren aukkoon.
4. Katso kuva 4. Asenna ja kiristä suuri muovimutteri.
5. Katso kuva 5. Kierrä musta muoviholkki varren päälle niin, että tappi lukittuu varren aukkoon.
6. Katso kuva 6. Sovita varsi lumilinkoon niin, että aukon puomi osuu muoviholkissa olevaan aukkoon.
7. Katso kuva 7. Työnnä varsi lumilinkoon ja kiinni kahdella ruuvilla ja muttereilla. Käytä torx-taltoa.

4 KUVAUS

Lumilinko on tarkoitettu pienempiin lumenraivaustöihin talon ympärillä. Se toimii 230 V verkkojännitteellä.

Lumilingon käyttölaitteet näkyvät kuvassa 1 ja kuvataan alla.

Paikka	Nimitys	Kuvaus
A	Käynnistyssalpa	Estää käynnistyskahva tahattoman painamisen.
B	Käynnistyskahva	Käynnistää moottorin. Kahva voidaan painaa alas, kun käynnistyssalpa A on painettu.
C	Pistoke	Virtajohdon kytkemiseen.
D	Vedonpoistaja	Verkkojohdon kiinnitystä varten.
E	Lukituskahva	Lukitsee kahvan.
F	Kahva	
G	Varsi	Säädettävä.
H	Lukituskahva	Varren lukitsemiseen.
J	Lumiruuvin kotelo	
K	Lumiruuvi	

5 KÄYTTÖ

5.1 YLEISTÄ

Älä käynnistä moottoria, ennen kuin olet suorittanut kaikki edellä kohdassa "ASENNUS" mainitut toimenpiteet.



Älä koskaan käytä lumilinkoa, ennen kuin olet lukenut ja ymmärtänyt käyttöohjeen sekä kaikki lumilinkoon kiinnitetyt varoitus- ja ohjetarrat.



Käytä aina suojalaseja tai visiiriä käytön sekä kunnossapito- ja huoltotöiden aikana.

5.2 ENNEN KÄYNNISTYSTÄ



Verkkojohdon ja sen pistokkeiden tulee olla ehjiä ja ulkokäyttöön hyväksytyjä.



Verkkojohdon saa kytkeä vain vikavirtasuojalla (laukeamisvirta maks. 30 mA) varustettuun pistorasiaan.



Kiinnitä verkkajohto vedonpoistajaan. Muussa tapauksessa pistorasia saattaa vaurioitua ja aiheuttaa sähköiskun vaaran.

Kytke verkkojohdon toinen pää kiinteistön pistorasiaan.

Kiinnitä johto vedonpoistajaan (1:D) ja kytke se koneen pistorasiaan (1:C).

5.3 KÄYNNISTYS

Käynnistä moottori ja lumiruuvi seuraavasti.

1. Kallista lumilinkoa hieman taaksepäin niin, että lumiruuvi on irti maasta.
2. Paina ja pidä käynnistyssalpa (1:A) painettuna Paina käynnistyskahvaa (1:B).
3. Vapauta käynnistyssalpa, laske lumiruuvi maata vasten ja aloita lumenluonti.

5.4 TURVATESTI

Alla oleva turvatesti tulee aina suorittaa **ennen käynnistystä ja ennen käyttöä**.

Ellei kone toimi kuvatun mukaisesti, sitä **EI SAA KÄYTTÄÄ**. Kone tulee toimittaa valtuutettuun korjaamoon korjauksista varten.

Lumiruuvin tarkastus

Vapauta käynnistyskahva. Moottorin ja lumiruuvi tulee pysähtyä välittömästi.

5.5 PYSÄYTTÄMINEN

Pysäytä moottori ja lumiruuvi vapauttamalla käynnistyskahva (1:B).

5.6 LUMENLUONTI



Älä koskaan suuntaa poistoputkea muita henkilöitä kohti.



Pysäytä moottori ennen lumilingon puhdistusta.



Käytä aina suojalaseja lumilinkoa käyttäessäsi.



Lumiruuvin juutuessa moottoria saa käyttää enintään 20 sekunnin ajan. Pitkäaikaisempi käyttö rikkoo moottorin.

1. Käynnistä moottori yllä esitetyllä tavalla ja tarkasta heittoa- ja etäisyys.
2. Työnnä lumilinkoa hitaasti eteenpäin ja käännä sitä hieman niin, että lumi lentää vinosti eteenpäin.
3. Pysäytä lumilinko vapauttamalla käynnistyskahva (1:B).

5.7 AJOVINKKEJÄ

1. Lumi kannattaa raivata heti lumisateen jälkeen.
2. Parhaan lopputuloksen varmistamiseksi luontiurien tulisi limittyä hieman.
3. Suuntaa poistoputki mahdollisuuksien mukaan myötätuuleen.
4. Turvallisuussyistä ja lumilingon vaurioitumisen välttämiseksi puhdistettavalta alueelta tulisi poistaa kivet, leikkikalut ja muut vieraat esineet.
5. Lumilingon raivausteho riippuu lumen syvyydestä ja painosta. Tutustu lumilingon toimintaa erilaisissa lumioolosuhteissa.

5.7.1 Kuiva ja normaali lumi

Alle 15 cm paksuinen lumikerros on helppo ja kevyt luoda tasaisella nopeudella.

Suuntaa poistoputki myötätuuleen.

5.7.2 Pakkautunut nuoskalumi

Irrota kova lumi esim. lapiolla. Työnnä lumilinkoa sitten varovasti eteenpäin. Älä koskaan hakkaa lumilingolla. Se vaurioittaa lumilinkoa.

5.8 KÄYTÖN JÄLKEEN



Lumilinkoa ei saa huuhdella vedellä. Vesi voi vaurioittaa sähkövarusteita ja aiheuttaa sähköiskun vaaran.

1. Pysäytä moottori.
2. Irrota verkkajohto koneen ja kiinteistön pistorasioista.
3. Puhdista lumilinko ulko- ja sisäpuolelta sopivalla harjalla.
4. Tarkasta, ettei lumilingossa ole irronneita tai vaurioituneita osia. Korjaa/vaihda osat tarvittaessa.

6 KUNNOSSAPITO



Kytke verkkojohto irti ennen korjaus- tai huoltotöitä.

6.1 ENNEN KÄYTTÖÄ

- Tarkasta aina ennen lumilingon käyttöä, että sen sähkövarusteet ovat ehjiä ja kunnossa. Lumilinkoa ei saa käyttää, jos siinä on vikoja tai puutteita.
- Varmista, että lumiruuvi pyörii kevyesti.
- Varmista, että kaikki ruuviliitokset ovat tiukassa. Tiukkaa tarvittaessa.
- Suihkuta lumiruuviin silikoniöljyä. Se estää kiinnijäätymisen.
- Tarkasta että käynnistyskahvaa ei voi käyttää ilman, että käynnistyssalpa siirretään vasemmalle.

6.2 VIANMÄÄRITYS

Käyttäjä voi useimmiten itse poistaa seuraavat viat. Jos olet epävarma, ota yhteys valtuutettuun edustajaan.

Moottori ei käynnisty.

- Verkkojohto on irti tai viallinen.
- Varoke on lauennut. Jos varoke pitää vaihtaa suurempiarvoiseen, ota yhteys valtuutettuun sähköasentajaan.

Moottori surisee mutta ei käynnisty.

- Lumiruuvi tai poistoputki tukossa.
- Kondensaattori viallinen. Ota yhteys edustajaan.

Moottori pysähtyy äkillisesti.

- Löysä kosketus.
- Ylikuormitussuoja on lauennut. Odota 10 minuuttia ja yritä uudelleen.

Lumilinko tärisee:

- Irrallisia osia.
- Viallinen lumiruuvi.

7 SÄILYTYS

Kun lumilinko varastoidaan pidemmäksi ajaksi esim. kesän yli, tulee suorittaa seuraavat:

1. Puhdista koko lumilinko huolella.
2. Tarkasta lumilinko vaurioiden varalta. Korjaa tarvittaessa.
3. Varastoi lumilinko puhtaassa ja kuivassa tilassa.

8 TAKUUEHDOT

Koneelle myönnetään täydellinen valmistus- ja materiaaliviat kattava takuu. Käyttäjän on noudatettava huolella oheisessa asiakirjassa annettuja ohjeita.

Takuu ei koske vaurioita, jotka aiheutuvat:

- käyttöohjeen ohjeiden laiminlyönnistä
- varomattomuudesta
- virheellisestä tai kielletystä käytöstä tai asennuksesta
- muiden kuin alkuperäisvaraosien käytöstä
- muiden kuin GGPn toimittamien ja hyväksymien tarvikkeiden käytöstä

Takuu ei myöskään kata:

- kuluvia osia, kuten käyttöihinna, lumiruuvi, pyörät
- normaalia kulumista
- moottoreita. Niillä on oma valmistajan myöntämä takuu, jolla on erilliset takuehdot.

Ostajaa suojaa kyseisen maan lainsäädäntö. Takuu ei rajoita näiden lakien turvaamia oikeuksia.

1 GENERELT



Dette symbol betyder **ADVARSEL**. Der er risiko for alvorlig personskade og/eller materielle skader, hvis ikke instruktionerne følges nøje.

1.1 SYMBOLER

Maskinen er forsynet med følgende symboler for at understrege, at der skal udvises forsigtighed og opmærksomhed ved anvendelse af maskinen.

Symbolerne betyder:



Advarsel. Hvis disse forskrifter ikke overholdes, er der risiko for livsfare og skade på maskinen.



Advarsel. Risiko for livsfarligt elektrisk stød.



Advarsel. Eltilslutningen skal frakobles inden rengøring og vedligeholdelse. Sluk motoren, inden udkastet renses.



Læs brugsanvisningen før brug.



Hold uvedkommende på sikker afstand af maskinen.



Advarsel om udslyngede hårde genstande.



Hold hænder og fødder væk fra roterende dele. Risiko for dødsfald og lemlæstelse. Pas på den roterende sneskrue. Sneskruen må ikke komme i kontakt med hænder, fødder eller tøj.



Roterende dele må ikke berøres, før maskinen er stoppet.



STOP

Brug altid høreværn.



Brug altid øjenværn.



Maskinen er dobbeltisoleret.



Overholder relevante sikkerhedsstandarder.



Når produktet er udtjent, skal det afleveres til genbrug i henhold til lokale forskrifter.



1.2 HENVISNINGER

1.2.1 Figurer

Figureerne i denne brugsanvisning er nummereret 1, 2, 3, osv. Komponenter i figurene er mærket A, B, C, osv. Henvisning til komponent E i figur 5 skrives "5:E".

1.2.2 Overskrifter

Overskrifterne i denne brugsanvisning er nummereret som beskrevet i nedenstående eksempel:

"2.3.2" er en underoverskrift til "2.3" og udgør en del af denne.

Ved henvisning til overskrifter angives oftest kun overskriftens nummer, f.eks. "Se 2.3.2".

2 SIKKERHEDSFORSKRIFTER

2.1 GENERELT

- Læs anvisningerne grundigt igennem. Man skal sætte sig ind i alle reguleringsanordninger og den korrekte anvendelse af sneslyngen.
- Lad aldrig børn eller personer, som ikke er fortrolige med disse forskrifter, bruge sneslyngen. Lokale forskrifter kan indeholde restriktioner vedrørende førerens alder.
- Brug aldrig sneslyngen, hvis der er andre personer og især børn eller dyr i nærheden.
- Husk, at føreren har ansvaret for ulykker, der rammer andre personer eller deres ejendom.
- Udvis forsigtighed, så du ikke glider eller falder, specielt når du bakker med sneslyngen.
- Brug ikke sneslyngen, hvis du er påvirket af alkohol eller medicin, eller hvis du er træt eller syg.

2.2 FORBEREDELSE

- Kontrollér omhyggeligt det område, som skal ryddes for sne, og fjern alle løse genstande.
- Brug aldrig sneslyngen uden at være rigtigt påklædt. Bær en fodbeklædning, som gør, at du står bedre fast på et glat underlag.
- Kontrollér, at netspændingen svarer til sneslyngens mærkespænding.
- Foretag under ingen omstændigheder justeringer, mens motoren er i gang (medmindre det fremgår af brugsanvisningen).
- Lad sneslyngen tilpasse sig til udendørstemperaturen, inden snerydningen påbegyndes.
- Brug altid beskyttelsesbriller eller visir under arbejdet samt ved vedligeholdelse og service af sneslyngen.

2.3 KØRSEL

- Hold aldrig hænderne eller fødderne i nærheden af eller under de roterende dele. Undgå at stå foran udkaståbningen.
- Sneslyngen må ikke anvendes til at slynge andet end sne.
- Vær forsigtig ved kørsel på eller krydsning af grusgange, fortove eller gader/veje. Vær opmærksom på skjulte farer og trafik.
- Ret aldrig udkastet udad mod en offentlig vej eller mod trafikken.
- Hvis sneslyngen rammer et fremmedlegeme, stop da motoren, og kontrollér sneslyngen omhyggeligt for eventuelle skader. Reparér skaderne, før sneslyngen tages i brug igen.
- Hvis sneslyngen begynder at vibrere unormalt, stop da motoren og find årsagen. Vibrationer er normalt tegn på problemer.

- Sneslyngen må kun tilsluttes stikkontakter, som er tilsluttet et HFI-relæ. HFI-relæet skal have en udløsningsstrøm på maks. 30 mA.
- Risiko for at snuble over elkablet. Hold altid øje med elkablet, så det ikke kommer i vejen for fødder eller andet, som bevæger sig i området.
- Sneslyngen må kun tilsluttes med et kabel, som er godkendt til udendørs brug.
- Det elkablet, som sneslyngen tilkobles med, skal altid være intakt. Et beskadiget elkablet må aldrig anvendes.
- Sneslyngen må aldrig anvendes, hvis dens elkontakt, elkablet eller det øvrige elektriske udstyr er beskadiget.
- Reparationer på det elektriske udstyr skal udføres af en autoriseret elektriker.
- Elkablet til sneslyngen må aldrig køres over under arbejdet.
- Hvis elkablet til sneslyngen beskadiges under arbejdet, skal følgende instruktioner følges:
 - A. Stands motoren.
 - B. Forlad stedet i modsat retning af det beskadigede sted på kablet.
 - C. Tag kablet ud af stikkontakten.
- Stands motoren, og afbryd elttilslutningen:
 - A. Hvis førerpladsen forlades.
 - B. Hvis indføringshuset eller udkastet er tilstoppet og skal renses.
 - C. Hvis der skal udføres reparation eller justering.
- Før rengøring, reparationer eller eftersyn skal man altid sørge for, at alle roterende dele står stille, og at alle reguleringsanordninger er frikoblet.
- Kø aldrig på tværs af en skråning. Kø oppefra og ned og nedefra og op. Vær forsigtig, når du skifter retning på en skråning. Undgå stejle skråninger.
- Brug aldrig sneslyngen med mangelfuld afskærmning, eller uden at sikkerhedsanordningerne er på plads.
- De monterede beskyttelsesanordninger må ikke afmonteres eller sættes ud af drift.
- Brug aldrig sneslyngen nær ved indhegninger, biler, vinduesruder, skråninger og lignende, hvis udkastskærmen ikke er korrekt indstillet.
- Hold altid børn væk fra det område, som skal ryddes for sne. Lad en anden voksen holde øje med børnene.
- Overbelast ikke sneslyngen ved at køre for stærkt.
- Vær forsigtig, når du bakker. Kig bagud efter eventuelle forhindringer, før og mens du bakker.
- Ret aldrig udkastet mod eventuelle tilskuere. Lad aldrig nogen stå foran sneslyngen.
- Brug kun tilbehør, som er godkendt af producenten.
- Kø aldrig med sneslyngen uden at have godt udsyn eller tilstrækkelig belysning.
- Sørg altid for at være i god balance og at holde godt fast i styret.

2.4 VEDLIGEHOLDELSE OG OPBEVARING

- Spænd alle møtrikker og skruer, således at sneslyngen er i forsvarlig stand.
- Sneslyngen må ikke spules med vand. Dette skader det elektriske udstyr og udgør fare for elektrisk stød.
- Inden sneslyngen anvendes, skal alt elektrisk udstyr kontrolleres. Hvis der er skader på isolering, fæste eller andre skader, må sneslyngen ikke anvendes.

- Anvend altid originale reservedele. Ikke-originale reservedele kan medføre risiko for skader, også selv om de passer til sneslyngen.
- Før opbevaring over længere tid bør man læse anbefalingerne i brugsanvisningen.
- Udskift beskadigede advarsels- og instruktionsskilte.
- Efter brugen bør man lade motoren gå et par minutter med sneskruen tilkoblet. Derved forhindres sneskruen i at fryse fast.

3 MONTERING

3.1 UDPAKNING

1. Åbn forsigtigt kassen.
2. Tag vare på alle dokumenter, der ligger i kassen, f.eks. denne brugsanvisning.
3. Løft sneslyngen op af kassen.
4. Klip de plastbånd over, der holder indstillingsgrebet ved styret.
5. Bortskaf kassen og resten af emballagen i henhold til lokale bestemmelser.

3.2 MONTERING

1. Monter sædet i henhold til nedenstående.
2. Se fig. 2. Ret den firkantede del på skaftet ind efter udskæringen på håndtaget.
3. Se fig. 3. Skub håndtag og skaft sammen, så tappen låses fast i hullet i skaftet.
4. Se fig. 4. Skru den store plastmøtrik godt fast.
5. Se fig. 5. Monter den sorte plastholder på skaftet, så tappen låses fast i hullet i skaftet.
6. Se fig. 6. Ret skaftet ind efter sneslyngen, så tappen i hullet passer ind i udskæringen i plastholderen.
7. Se fig. 7. Skyd skaftet ind i sneslyngen, og fastgør de to skruer med møtrikker. Brug en stjerneskruetrækker.

4 BESKRIVELSE

Sneslyngen er beregnet til snerydningsarbejde i mindre omfang i nærheden af huse med 230 V vekselstrømsudtag.

Sneslyngens håndtag vises i fig. 1 og beskrives herunder.

Pos.	Betegnelse	Beskrivelse
A	Startspærre	Forhindrer, at starthåndtaget nedtrykkes ved et uheld.
B	Starthåndtag	Starter motoren. Håndtaget kan trykkes ned, når startspærren A er trykket ned.
C	Stik	Til tilslutning af strøm.
D	Kabelafkastning	Til aflastning af tilslutningskablet.
E	Låsegreb	Til låsning af håndtaget på skaftet.
F	Håndtag	
G	Skaft	Længden kan justeres.
H	Låsegreb	Til låsning af skaftet.
J	Sneskruens hus	
K	Sneskrue	

5 ANVENDELSE

5.1 GENERELT

Start aldrig motoren uden først at have udført alle ovenstående punkter under afsnittet "MONTERING".



Brug aldrig sneslyngen uden at have læst og forstået vedlagte brugsanvisning samt alle advarsels- og instruktionsskilte på sneslyngen og i denne brugsanvisning.



Brug altid beskyttelsesbriller eller visir under arbejdet samt ved vedligeholdelse og servicering af sneslyngen.

5.2 FØR START



Tilslutningskablet og dets kontakter skal være ubeskadigede og godkendt til udendørs brug.



Tilslutningskablet må kun sættes i kontakter udstyret med HFI-relæ med en brydestrøm på maks. 30 mA.



Tilslutningskablet skal hænges op i kabelafastningen. Ellers er der risiko for livsfarlige skader omkring kontakten.

Kobl sneslyngen med elkablet til ejendommens eludtag.

Hæng kablet i kabelafastningen (1:D), og kobl det til stikket (1:C).

5.3 START

Start af motor og sneskruer foretages som beskrevet nedenfor.

1. Vip sneslyngen bagud, så sneskruen hæves en smule over jorden.
2. Tryk startspærren ned og hold den nede (1:A). Træk i starthåndtaget (1:B).
3. Slip startspærren, sænk sneskruen mod jorden, og start snerydningen.

5.4 SIKKERHEDSTEST

Sikkerhedstesten skal altid udføres **efter start** og **før brug** af maskinen.

Hvis maskinen ikke fungerer som beskrevet, **MÅ DEN IKKE** benyttes. Den skal i så fald indleveres til et autoriseret værksted til reparation.

Test af sneskruer

Slip starthåndtaget. Motor og sneskruer skal straks stoppe.

5.5 STOP

Stop motor og sneskruer ved at slippe starthåndtaget (1:B).

5.6 SNERYDNING



Ret aldrig udkastet mod personer i nærheden.



Stop altid motoren, inden der foretages rensning.



Brug altid øjenværn ved håndtering af sneslyngen.



Hvis sneskruen er blokeret, må motoren aldrig køre i mere end 20 sekunder. Yderligere indkobling ødelægger motoren.

1. Start motoren som beskrevet ovenfor, og kontrollér kaste-længde og -retning.
2. Skub langsomt sneslyngen fremad i en lidt skrå vinkel, så sneen kastes skråt fremad.
3. Stands arbejdet ved at slippe starthåndtaget (1:B).

5.7 KØRETIPS

1. Ryd sneen med det samme efter snefaldet.
2. En komplet snerydning opnås ved at overlape hvert rydespor en smule.
3. Kast sneen i vindens retning, hvis det er muligt.
4. Af sikkerhedshensyn og for at undgå skade på sneslyngen skal området, der ryddes, være fri for sten, legetøj og andre fremmedlegemer.
5. Snelyngens kapacitet afhænger af sneens dybde og tæthed. Lær, hvordan sneslyngen arbejder under forskellige sneforhold.

5.7.1 Tør og normal sne

Sne op til 15 cm dybde kan fjernes hurtigt og nemt ved at foretage rydning i jævn hastighed.

Planlæg udkastet i vindens retning.

5.7.2 Våd, tæt pakket sne

Hård sne skal hakkes løs med en spade eller lignende. Derefter føres sneslyngen forsigtigt fremad. Før aldrig sneslyngen stødvist fremad. Det ødelægger sneslyngen.

5.8 EFTER BRUG



Sneslyngen må ikke spules med vand. Det kan ødelægge det elektriske system og skaber fare for elektrisk stød.

1. Stands motoren.
2. Kobl elkablet fra sneslyngen og ejendommens eludtag.
3. Rengør sneslyngen både udvendigt og indvendigt med en egnet børste.
4. Kontrollér, at der ikke er nogen beskadigede eller løse dele. Reparér/udskift dele ved behov.

6 VEDLIGEHOLDELSE



Inden vedligeholdelsesarbejde udføres, skal eltillutningen frakobles.

6.1 INDEN BRUG

- Kontrollér altid, at eludstyret er intakt og fejlfrit, inden sneslyngen anvendes. Snelyngen må ikke anvendes, hvis den har fejl eller mangler.
- Kontrollér, at sneskruen roterer let.
- Kontrollér, at samtlige skrueforbindelser er spændt. Stram dem, hvis det er nødvendigt.
- Påfør silikonespray på sneskruen. Dette forhindrer tilfrysning.
- Kontrollér, at starthåndtaget ikke kan aktiveres, uden at startspærren føres til venstre.

6.2 FEJLSØGNING

Nedenstående fejl kan brugeren ofte afhjælpe med det samme. I tilfælde af tvivl kontakten en autoriseret forhandler.

Motoren starter ikke:

- Elkablet er defekt eller ikke tilsluttet.
- Sikringen er udløst. Hvis det er nødvendigt at installere en stærkere sikring, kontaktes en autoriseret elektriker.

Motoren brummer, men starter ikke:

- Sneskruen eller udkastrøret er blokeret.
- Kondensatoren er defekt. Kontakt din forhandler.

Motoren stopper pludseligt.

- Løse kontakter.
- Overbelastningsbeskyttelsen er udløst. Vent i 10 minutter, og prøv derefter at starte.

Sneslyngen vibrerer:

- Løse dele.
- Defekt sneskrue.

7 OPBEVARING

Når sneslyngen skal opbevares i længere tid, f.eks. i den del af året, hvor der ikke skal ryddes sne, skal følgende gøres:

1. Rengør hele sneslyngen grundigt.
2. Gå sneslyngen efter for skader. Reparér hvis nødvendigt.
3. Opbevar sneslyngen i et rent og tørt rum.

8 SALGSBETINGELSER

Der ydes fuld garanti mod fabriktions- og materialefejl. Brugeren skal omhyggeligt følge de instruktioner, der er givet i vedlagte dokumentation.

Garantien dækker ikke skader, der skyldes:

- at brugeren ikke har gjort sig bekendt med medfølgende dokumentation
- uagtsomhed
- fejlagtig og forbudt brug eller montering
- anvendelse af uoriginale reservedele
- anvendelse af tilbehør, der ikke er leveret eller godkendt af GGP

Garantien dækker ligeledes ikke:

- sliddele, f.eks. drivremme, indføringsnegle, hjul
- normal slitage
- motorer. Disse dækkes af den pågældende fabrikants garantier med separate betingelser.

Køber er omfattet af det pågældende lands nationale love. De rettigheder, som køber har i henhold til disse love, begrænses ikke af denne garanti.

1 GENERELT



Dette symbolet betyr **ADVARSEL**. Hvis du ikke følger instruksjonene nøye, kan det føre til alvorlig personskade og/eller materiell skade.

1.1 SYMBOLER

Følgende symboler finnes på maskinen for å minne om den forsiktighet og oppmerksomhet som kreves ved bruk.

Symbolene betyr:



Advarsel. Hvis forskriftene ikke følges, kan det oppstå livsfarlige situasjoner og maskinhavari.



Advarsel. Fare for livsfarlig elektrisk støt.



Advarsel. Strømtilkoplingen må koples fra før rengjøring eller vedlikehold utføres. Slå av motoren før du renser utkastet.



Les bruksanvisningen før bruk.



Hold uvedkommende på trygg avstand fra maskinen.



Advarsel om harde gjenstander i luften.



Hold hendene og føttene borte fra roterende deler. Fare for dødsfall og lemlesting. Unngå skader fra den roterende snøskruen. Snøskruen skal ikke komme i kontakt med hender, føtter eller klær.



Ikke berør noen roterende deler før maskinen har stoppet.



Bruk alltid hørselvern.



Bruk alltid øyebeskyttelse.



Maskinen er dobbeltisolert.



Overholder relevant sikkerhetsstandard.



Når produktet er utslitt, skal det leveres til gjenvinning i henhold til lokale forskrifter.



1.2 HENVISNINGER

1.2.1 Figurer

Figurene i denne bruksanvisningen er nummerert 1, 2, 3 osv.

Detaljer inne i figurene er merket A, B, C osv.

Henvvisning til detalj E i figur 5 angis slik: "5 E".

1.2.2 Overskrifter

Overskriftene i denne bruksanvisningen er nummerert som vist i eksempelet nedenfor:

"2.3.2" er et underpunkt til "2.3" og inngår i denne overskriften.

Ved henvisninger til overskrifter angis som oftest bare nummeret på overskriften, for eksempel: "Se 2.3.2".

2 SIKKERHETSFORSKRIFTER

2.1 GENERELT

- Les instruksene nøye. Lær deg betjeningsutstyret og riktig bruk av snøfreseren.
- La aldri barn eller personer som ikke kjenner disse forskriftene bruke snøfreseren. Lokale bestemmelser kan inneholde begrensninger vedrørende førerens alder.
- Bruk aldri snøfreseren hvis det er andre personer, spesielt barn eller dyr, i nærheten.
- Husk at føreren er ansvarlig for eventuelle ulykker som måtte skje med andre personer eller deres eiendom.
- Vær forsiktig slik at du ikke glir eller faller, spesielt når du rygger.
- Bruk ikke snøfreseren hvis du er påvirket av alkohol eller medisiner, og heller ikke når du er trøtt eller syk.

2.2 FORBEREDELSE

- Kontroller nøye det området som skal ryddes, og ta bort alle løse gjenstander.
- Bruk aldri snøfreseren hvis du ikke er riktig kledd. Pass på at du bruker sko som forbedrer grepet på glatt underlag.
- Kontroller at nettspenningen stemmer overens med merkespenningen for snøfreseren.
- Justeringer må aldri gjøres mens motoren er i gang (hvis ikke annet står i bruksanvisningen).
- La snøfreseren tilpasse seg utetemperaturen før snøryddingen begynner.
- Bruk alltid vernebriller eller visir under ryddingen samt ved vedlikehold og service på freseren.

2.3 KJØRING

- Hold aldri hender og føtter i nærheten av eller under roterende deler. Unngå alltid utkaståpningen.
- Snøfreseren må ikke brukes til å frese noe annet enn snø.
- Vær forsiktig ved kjøring på eller ved kryssing av grusganger, fortau eller gater/veier. Vær oppmerksom på trafikk og skjulte farer.
- Rett aldri snøutkastet mot offentlig vei eller trafikk.
- Hvis snøfreseren treffer et fremmedlegeme, stopp motoren og undersøk snøfreseren nøye for eventuelle skader. Reparer skadene før snøfreseren brukes på nytt.
- Hvis snøfreseren begynner å vibrere unormalt, stopp motoren og undersøk årsaken. Vibrasjoner er et tegn på problemer.
- Snøfreseren må bare koples til strømuttak som er utstyrt med jordfeilbryter. Jordfeilbryteren må ha en utløsningsstrøm på maks. 30 mA.
- Fare for å snuble over strømkabelen. Se alltid etter hvor strømkabelen er, slik at den ikke kommer i veien for føtter eller annet som beveger seg i området.

- Snøfreseren skal bare tilkoples med kabel som er godkjent for utbruk.
- Strømkabelen som snøfreseren tilkoples med, må alltid være intakt. Den må ikke brukes hvis den er skadet.
- Snøfreseren må aldri brukes hvis strømkontakten, strømkabelen eller annet elektrisk utstyr er skadet.
- Reparasjoner på det elektriske utstyret må bare utføres av kvalifisert elektriker.
- Strømkabelen til snøfreseren må aldri kjøres over under arbeidet.
- Hvis strømkabelen til snøfreseren er blitt skadet under arbeidet, skal følgende instruksjoner følges.
 - A. Stopp motoren.
 - B. Forlat plassen i motsatt retning av det skadete stedet på kabelen.
 - C. Kople kabelen fra strømuttaket.
- Stopp motoren og kople fra strømtilkoplingen.
 - A. Hvis førerplassen forlates.
 - B. Hvis snøinnmatingshuset eller snøutkastet tettes igjen og må rengjøres.
 - C. Hvis reparasjoner eller justeringer skal utføres.
- Pass på at alle roterende deler har stanset og at alt betjeningsutstyr er frikoplest før rengjøring, service eller kontroll.
- Kjør aldri tvers over en skråning. Kjør ovenfra og ned og nedenfra og opp. Vær forsiktig når du svinger i en skråning. Unngå bratte skråninger.
- Bruk aldri snøfreseren med mangelfull beskyttelse eller uten at sikkerhetsanordningene er på plass.
- Eksisterende sikkerhetsanordninger må ikke koples ut eller på annen måte settes ut av funksjon.
- Bruk aldri snøfreseren i nærheten av gjerder, biler, vinduer, skråninger og lignende uten at utkastskjermen er riktig innstilt.
- Hold alltid barn borte fra det området som skal ryddes for snø. La en annen, voksen person holde øye med barna.
- Overbelast ikke snøfreseren ved å kjøre for fort.
- Vær forsiktig ved rygging. Se deg bakover etter eventuelle hindringer før og under rygging.
- Rett aldri snøutkastet mot mennesker. La aldri noen stå foran snøfreseren.
- Bruk bare eventuelt tilbehør som er godkjent av produsenten.
- Kjør aldri snøfreseren uten god sikt eller tilfredsstillende belysning.
- Pass på at du alltid har god balanse, og hold godt i styret.

2.4 VEDLIKEHOLD OG OPPBEVARING

- Trekk til alle mutrer og skruer slik at snøfreseren er i forsvarlig stand.
- Spyl aldri snøfreseren med vann. Det skader det elektriske utstyret og medfører fare for elektrisk støt.
- Før snøfreseren brukes må alt elektrisk utstyr kontrolleres. Hvis det har oppstått skader på isolering, feste eller annet, må ikke snøfreseren brukes.
- Bruk alltid originale reservedeler. Ikke originale reservedeler kan medføre skader, selv om de passer til snøfreseren.
- Les om anbefalte tiltak i bruksanvisningen før snøfreseren settes bort for lang tid.

- Skift ødelagte varsel- og anvisningsmerker.
- La motoren gå et par minutter etter bruk med snøskruen koplet til. Det forhindrer snøskruen i å fryse fast.

3 MONTERING

3.1 UTPAKKING

1. Åpne esken forsiktig.
2. Ta vare på alle dokumentene som finnes i esken, f.eks. denne bruksanvisningen.
3. Løft snøfreseren ut av esken.
4. Klipp av plastbåndene som holder fast innstillingssveiven ved styret.
5. Lever esken og øvrig emballasjemateriell til deponering i henhold til lokale bestemmelser.

3.2 MONTERING

1. Monter snøfreseren som nedenfor.
2. Se fig. 2. Sett den firkantede knotten på skaftet mot uttaket på håndtaket.
3. Se fig. 3. Skyv håndtaket og skaftet sammen slik at tappen låses i hullet i skaftet.
4. Se fig. 4. Skru på og trekk til den store plastmutteren.
5. Se fig. 5. Monter den svarte plasthylsen på skaftet slik at tappen låses fast i hullet i skaftet.
6. Se fig. 6. Sett skaftet mot snøfreseren slik at bommen i hullet passer inn i uttaket i plasthylsen.
7. Se fig. 7. Skyv skaftet inn i snøfreseren og monter de to skruene med muttere. Bruk en stjerneskrutrekker.

4 BESKRIVELSE

Snøfreseren er beregnet for mindre snøryddingsarbeid ved hus med fast strømmett på 230 V AC.

Snøfreserens betjening vises i fig. 1 og beskrives nedenfor.

Pos.	Navn	Beskrivelse
A	Startsperre	Forhindrer at starthåndtaket kan trykkes inn uforvarende.
B	Starthåndtak	Starter motoren. Håndtaket kan trykkes inn etter at startsperren A har blitt trykket inn.
C	Tilkoplingskontakt	For strømtilkopling.
D	Kabelavlastning	For avlastning av tilkoplingskabelen.
E	Låsebryter	Til låsing av skaftets håndtak.
F	Håndtak	
G	Skaft	Lengden kan justeres.
H	Låsebryter	Til låsing av skaftet.
J	Snøskruens hus	
K	Snøskruer	

5 BRUK

5.1 GENERELT

Start aldri motoren uten først å ha utført alle tiltak under "MONTERING" ovenfor.



Bruk aldri snøfreseren uten å ha lest og forstått den vedlagte bruksanvisningen samt alle advarsels- og anvisningsmerker på snøfreseren og i denne bruksanvisningen.



Bruk alltid vernebriller eller visir under arbeidet samt ved vedlikehold og service på snøfreseren.

5.2 FØR START



Tilkoplingskabelen og tilhørende kontakter skal være feilfrie og godkjent for utendørs bruk.



Tilkoplingskabelen må bare koples til strømuttak som er utstyrt med jordfeilbryter med en brytestrøm på maks. 30 mA.



Tilkoplingskabelen skal henges opp i kabelavlastingen. Ellers kan det oppstå livsfarlige skader ved kontakten.

Kople til snøfreseren med strømkabelen i strømuttaket på eiendommen.

Heng opp kabelen i kabelavlastingen (1:D) og kople til tilkoplingskontakten (1:C).

5.3 START

Start av motor og snøskruer skjer i henhold til følgende.

1. Vipp snøfreseren litt bakover slik at snøskruen kommer litt over bakken.
2. Trykk inn startspærren (1:A) og hold den inne. Dra inn starthåndtaket (1:B).
3. Slipp startspærren, senk snøskruen ned mot bakken og start snøryddingen.

5.4 SIKKERHETSTEST

Sikkerhetstesten nedenfor skal alltid utføres **etter start og før bruk** av maskinen.

Hvis maskinen ikke fungerer som beskrevet, **SKAL DEN IKKE** brukes. Den skal i så fall leveres til autorisert verksted for reparasjon.

Test av snøskruen

Slipp starthåndtaket. Motoren og snøskruen skal stoppe umiddelbart.

5.5 STOPP

Stopp motor og snøskruer ved å slippe starthåndtaket (1:B).

5.6 SNØRYDDING



Retts aldri snøen mot tilstedeværende personer.



Stopp alltid motoren før du renser snøfreseren.



Bruk alltid øyebeskyttelse når du bruker snøfreseren.



Hvis snøskruen er blokkert, hold aldri motoren i gang i mer enn 20 sekunder. Ytterligere innkobling ødelegger motoren.

1. Start motoren som beskrevet ovenfor, og kontroller kastlengde og kastretning.
2. Skyv snøfreseren sakte fremover og vinkle den litt, slik at snøen kastes på skrå forover.
3. Stopp arbeidet ved å slippe starthåndtaket (1:B).

5.7 KJØRETIPS

1. Fjern snøen rett etter at den har falt.
2. For å få en fullstendig snørydding, overlapp forrige vending noe.
3. Fres snøen bort med vindretningen hvis det er mulig.
4. I sikkerhetsøyemed og for å forhindre skade på snøfreseren, bør stein, leker og andre fremmedlegemer fjernes fra området som skal ryddes for snø.
5. Snøfreserens kapasitet avhenger av snøens dybde og vekt. Lær deg hvordan snøfreseren fungerer under ulike snøforhold.

5.7.1 Tørr og vanlig snø

Et snølag på opptil 15 cm kan fjernes raskt og lett ved rydding i jevn hastighet.

Fjern snøen i vindretningen hvis det er mulig.

5.7.2 Våt, tettpakket snø

Hakk løs hard snø med spade e.l. Skyv deretter snøfreseren forsiktig forover. Bruk aldri snøfreseren til å hakke. Det vil ødelegge snøfreseren.

5.8 ETTER BRUK



Spyl aldri snøfreseren med vann. Fare for skader på det elektriske systemet og fare for elektrisk støt.

1. Stopp motoren.
2. Kople strømkabelen fra snøfreseren og eiendommens strømuttak.
3. Rengjør snøfreseren både utvendig og innvendig med en egnet børste.
4. Kontroller at ingen deler er skadd eller løse. Reparer/skift deler ved behov.

6 VEDLIKEHOLD



Før vedlikeholdsarbeid utføres må strømtilkoplingen koples fra.

6.1 FØR BRUK

- Kontroller alltid at det elektriske utstyret er intakt og feilfritt før snøfreseren skal brukes. Snøfreseren må ikke brukes ved eventuelle feil eller mangler.
- Kontroller at snøskruen roterer uten problemer.
- Kontroller at alle skruefester er dratt forsvarlig til. Dra til ved behov.
- Påfør silikonspray på snøskruen. Dette hindrer nedising.
- Kontroller at ikke starthåndtaket kan aktiveres uten at startsperran føres til venstre.

6.2 FEILSØKING

Feilene nedenfor kan som regel rettes opp av brukeren selv. Kontakt autorisert forhandler ved tvil.

Motoren starter ikke:

- Strømkabelen ikke tilkopleet eller defekt.
- Sikringen har løst ut. Ved behov for installering av sterkere sikring, kontakt kvalifisert elektriker.

Motoren durer, men starter ikke:

- Snøskruen eller utkasterrør blokkert.
- Kondensatoren er defekt. Kontakt -forhandleren.

Motoren stopper plutselig:

- Løse kontakter.
- Overbelastningsvernet har løst ut. Vent i 10 minutter og gjør nytt startforsøk.

Snøfreseren vibrerer:

- Løse deler.
- Defekt snøskruen.

7 OPPBEVARING

Fordi snøfreseren skal oppbevares over lengre tid, for eksempel over den delen av året det ikke er nødvendig å rydde snø, må følgende tiltak utføres:

1. Rengjør hele snøfreseren ordentlig.
2. Kontroller at snøfreseren ikke har skader. Reparer ved behov.
3. Oppbevar snøfreseren på et rent og tørt sted.

8 KJØPSVILKÅR

Det gis full garanti mot fabrikkasjons- og materialfeil. Brukeren må følge instruksjonene i den vedlagte dokumentasjonen nøye.

Garantien dekker ikke skader som skyldes:

- at brukeren ikke har satt seg inn i dokumentasjonen som følger med
- uaktsomhet
- feilaktig og forbudt bruk eller montering
- bruk av reservedeler som ikke er originaldeler
- bruk av tilbehør som ikke er levert eller godkjent av GGP

Garantien dekker heller ikke:

- slitedeler, f.eks. drivremmer, naver, hjul
- normal slitasje
- motor. Disse dekkes av de respektive produsentenes garantier med egne vilkår.

Kjøperen omfattes av gjeldende lands nasjonale lover. De rettighetene kjøperen har i henhold til disse lovene begrenses ikke av denne garantien.

1 ALLGEMEINES



Dieses Symbol kennzeichnet eine **WARNUNG**. Ein Nichtbefolgen der Anweisungen kann schwerwiegende Personen- und bzw. oder Sachschäden nach sich ziehen.

1.1 SYMBOLE

An der Maschine gibt es folgende Symbole, um den Bediener darauf hinzuweisen, dass bei der Benutzung der Maschine Vorsicht und Aufmerksamkeit geboten sind.

Bedeutung der Symbole:



Warnung. Werden die Anweisungen nicht befolgt, besteht Lebensgefahr und ein Maschinendefekt kann auftreten.



Warnung. Gefahr durch lebensgefährliche Stromschläge.



Warnung. Vor Reinigungs- oder Wartungsarbeiten ist die Stromversorgung zu unterbrechen. Schalten Sie den Motor stets aus, bevor Sie den Auswurf reinigen.



Lesen Sie die Bedienungsanleitung vor der Verwendung durch.



Unbefugte Personen müssen sich im sicheren Abstand von der Maschine aufhalten.



Es besteht Gefahr für das Umherfliegen harter Gegenstände.



Hände und Füße von rotierenden Teilen fernhalten. Es besteht Todes- und Verstümmelungsgefahr.



Schäden an der rotierenden Schneeschraube vermeiden. Die Schneeschraube darf nicht mit Händen, Füßen oder Kleidung in Berührung kommen.



Vor dem Stillstand der Maschine dürfen rotierende Teile nicht angefasst werden.



Immer einen Gehörschutz tragen.



Immer einen Augenschutz tragen.



Die Maschine ist doppelt isoliert.



Entspricht den einschlägigen Sicherheitsnormen.



Hat das Produkt das Ende der Lebensdauer erreicht, muss es gemäß den lokalen Bestimmungen entsorgt werden.

1.2 HINWEISE

1.2.1 Abbildungen

Die Abbildungen in dieser Bedienungsanleitung sind mit 1, 2, 3 usw. nummeriert.

Die Komponenten in den Abbildungen sind mit A, B, C usw. bezeichnet.

Ein Verweis auf Komponente E in Abbildung 5 wird als "5:E" angegeben.

1.2.2 Überschriften

Die Überschriften in dieser Bedienungsanleitung sind gemäß folgendem Beispiel nummeriert.

"2.3.2" ist eine Zwischenüberschrift zu "2.3" und ist ihr untergeordnet.

Bei einem Hinweis auf Überschriften wird häufig lediglich die Nummer der Überschrift angegeben: z.B. "Siehe 2.3.2".

2 SICHERHEITSVORSCHRIFTEN

2.1 ALLGEMEINES

- Lesen Sie die Anleitungen sorgfältig durch. Machen Sie sich mit allen Bedienelementen und der richtigen Anwendung der Schneefräse vertraut.
- Niemals Kindern oder mit diesen Vorschriften nicht vertrauten Personen die Anwendung der Schneefräse gestatten. Das Mindestalter des Fahrers kann durch örtliche gesetzliche Bestimmungen festgelegt sein.
- Die Schneefräse niemals anwenden, wenn sich andere Personen in der Nähe aufhalten. Dies gilt insbesondere für Kinder und Tiere.
- Bedenken Sie, dass der Fahrer für Personen- oder Sachschäden verantwortlich ist, die er verursacht.
- Besonders beim Rückwärtsgehen mit der Schneefräse vorsichtig sein, damit Sie nicht ausrutschen oder fallen.
- Die Schneefräse nicht anwenden, wenn Sie unter dem Einfluss von Alkohol oder Medikamenten stehen, oder wenn Sie müde oder krank sind.

2.2 VORBEREITUNG

- Den zu bearbeitenden Bereich sorgfältig kontrollieren und alle losen Fremdkörper entfernen.
- Die Schneefräse nur mit geeigneter Kleidung anwenden. Rutschsichere Schuhe oder Stiefel tragen.
- Überprüfen Sie, ob die Netzspannung mit der Nennspannung der Schneefräse übereinstimmt.
- Es dürfen unter keinen Umständen Justierungen bei laufendem Motor durchgeführt werden (wenn nichts Gegenteiliges in der Gebrauchsanweisung steht).
- Die Schneefräse sollte sich zuerst an die Außentemperatur anpassen können, bevor sie in Betrieb genommen wird.
- Bei der Arbeit sowie bei Wartungs- und Servicemaßnahmen immer Schutzbrille oder Visier tragen.

2.3 BETRIEB

- Hände und Füße immer von den rotierenden Teilen fernhalten. Die Auswurföffnung grundsätzlich meiden.
- Die Schneefräse darf ausschließlich für Schnee verwendet werden.
- Beim Fahren auf oder Überqueren von Kieswegen, Bürgersteigen und Straßen/Wegen vorsichtig sein. Auf versteckte Gefahren und den Verkehr achten.
- Den Auswurf niemals auf eine öffentliche, befahrene Straße richten.
- Wenn die Schneefräse auf einen Fremdkörper trifft, den Motor abstellen und die Fräse sorgfältig auf eventuelle Schäden untersuchen. Die Schäden gegebenenfalls reparieren, bevor die Schneefräse wieder in Betrieb genommen wird.
- Wenn die Schneefräse stärker als normal zu vibrieren beginnt, den Motor abstellen und die Ursache suchen. Vibrationen sind normalerweise ein Zeichen für Probleme.
- Die Schneefräse darf nur an eine Steckdose angeschlossen werden, die über einen Erdungsfehlerschalter verfügt. Der Erdungsfehlerschalter muss einen Auslösestrom von max. 30 mA aufweisen.
- Es besteht die Gefahr, über das Stromkabel zu stolpern. Achten Sie daher stets darauf, dass sich das Stromkabel nicht im Weg befindet.
- Die Schneefräse darf nur mit einem Kabel verbunden werden, das für die Anwendung im Freien zugelassen ist.
- Das Stromkabel, über das die Schneefräse angeschlossen ist, muss intakt sein. Das Gerät darf nur mit einem unbeschädigten Kabel betrieben werden.
- Weisen Netzstecker, Stromkabel oder die restliche elektrische Ausrüstung Schäden auf, darf die Schneefräse nicht verwendet werden.
- Reparaturen an der elektrischen Ausrüstung dürfen nur von einem befugten Elektriker ausgeführt werden.
- Das Stromkabel der Schneefräse darf während des Betriebs nicht unter die Maschine gelangen.
- Wurde das Stromkabel der Schneefräse während der Arbeit beschädigt, sind folgende Anweisungen zu befolgen:
 - A. Stellen Sie den Motor ab.
 - B. Verlassen Sie den Ort in entgegengesetzter Richtung von der beschädigten Kabelstelle.
 - C. Ziehen Sie das Kabel aus der Steckdose.
- Stellen Sie den Motor ab und unterbrechen Sie die Stromversorgung:
 - A. Wenn die Fahrerposition verlassen wird.
 - B. Wenn Räumschild oder Auswurf verstopft sind und gereinigt werden müssen.
 - C. Wenn eine Reparatur oder Einstellung ausgeführt werden muss.
- Vor Reinigung, Reparatur oder Inspektion immer dafür sorgen, dass alle rotierenden Teile zum Stillstand gekommen sind und dass alle Bedienelemente freigekuppelt sind.
- Niemals quer zum Hang, sondern immer aufwärts oder abwärts fahren. Von oben nach unten und von unten nach oben fahren. Besonders vorsichtig sein, wenn am Abhang die Richtung geändert wird. Steile Abhänge meiden.
- Die Schneefräse niemals benutzen, wenn die Schutzanordnungen beschädigt sind oder die Sicherheitsvorrichtungen fehlen.
- Die vorhandenen Sicherheitsausstattungen dürfen nicht abgeschaltet oder außer Funktion gesetzt werden.
- Wenn die Schneefräse in der Nähe von Einzäunungen, Autos, Fensterscheiben, Abhängen und dergleichen benutzt wird, muss unbedingt darauf geachtet werden, dass der Auswurf korrekt eingestellt ist.
- Es sollten sich keine Kinder in der Nähe aufhalten, wenn die Schneefräse in Betrieb ist. Eine andere erwachsene Person sollte die Kinder beaufsichtigen.
- Die Schneefräse nicht durch zu schnelles Fahren übermäßig belasten.
- Vorsicht beim Zurücksetzen. Vor und während des Zurücksetzens nach hinten sehen und auf eventuelle Hindernisse achten.
- Den Auswurf niemals auf Umstehende richten. Es darf niemals eine Person vor der Schneefräse stehen.
- Nur vom Hersteller zugelassenes Zubehör anwenden.
- Die Schneefräse nur anwenden, wenn die Sicht gut ist und Tageslicht oder evtl. zusätzliche Beleuchtung ausreichen.
- Für gute Balance sorgen und den Führungsholm mit festem Griff halten.

2.4 WARTUNG UND AUFBEWAHRUNG

- Alle Schrauben und Muttern anziehen, sodass sich die Schneefräse in sicherem Betriebszustand befindet.
- Die Schneefräse darf nicht mit Wasser abgespült werden. Dies beschädigt die elektrische Ausrüstung und sorgt für eine Gefährdung durch elektrische Schläge.
- Vor der Verwendung der Schneefräse ist die gesamte elektrische Ausrüstung zu überprüfen. Liegen Schäden an Isolierung, Befestigung usw. vor, darf die Schneefräse nicht eingesetzt werden.
- Verwenden Sie ausschließlich Originalersatzteile. Andere Ersatzteile können Schäden am Gerät verursachen, auch wenn sie passen.
- Vor der Langzeitaufbewahrung die in der Gebrauchsanweisung empfohlenen Maßnahmen ausführen.
- Beschädigte Warn- und Hinweisschilder erneuern.
- Den Motor nach der Anwendung noch ein paar Minuten mit eingekuppelter Schneeschraube laufen lassen. Dadurch wird verhindert, dass die Schneeschraube festfriert.

3 MONTAGE

3.1 AUSPACKEN

1. Öffnen Sie vorsichtig den Karton.
2. Entnehmen Sie alle enthaltenen Dokumente, z.B. Bedienungsanleitung.
3. Heben Sie die Schneefräse aus dem Karton.
4. Die Plastikbänder abschneiden, die die Einstellkurbel am Führungsholm halten.
5. Entsorgen Sie den Karton und die weiteren Verpackungsmaterialien gemäß den lokalen Bestimmungen.

3.2 MONTAGE

1. Montieren Sie die Schneefräse gemäß der folgenden Anleitung.
2. Siehe Abb. 2. Setzen Sie den viereckigen Absatz des Schafts in die Aussparung am Griff.
3. Siehe Abb. 3. Schieben Sie den Griff und den Schaft zusammen, sodass der Zapfen im Loch im Schaft einrastet.
4. Siehe Abb. 4. Die große Kunststoffmutter aufsetzen und festziehen.
5. Siehe Abb. 5. Die schwarze Kunststoffhülse am Schaft montieren, sodass der Zapfen im Loch im Schaft einrastet.
6. Siehe Abb. 6. Setzen Sie den Schaft so in der Schneefräse ein, dass der Zapfen im Loch in die Aussparung der Kunststoffhülse passt.
7. Siehe Abb. 7. Schieben Sie den Schaft in die Schneefräse und montieren Sie die beiden Schrauben mit den Muttern. Verwenden Sie einen Kreuzschlitzschraubenzieher.

4 BESCHREIBUNG

Die Schneefräse ist für einfache Schneeräumungsarbeiten am Haus mit einem festen 230-VAC-Anschluss vorgesehen. Die Bedienelemente der Schneefräse werden in Abb. 1 gezeigt und im Folgenden beschrieben.

Pos.	Bezeichnung	Beschreibung
A	Startsperre	Verhindert, dass die Startvorrichtung unbeabsichtigt aktiviert werden kann.
B	Startvorrichtung	Startet den Motor. Die Vorrichtung wird aktiviert, nachdem die Startsperre A gedrückt wurde.
C	Verbindungsstecker	Für die Stromversorgung.
D	Kabelentlastung	Zum Entlasten des Anschlusskabels.
E	Verriegelungsknopf	Zur Verriegelung des Griffs am Schaft.
F	Handgriff	
G	Schaft	Die Länge kann eingestellt werden.
H	Verriegelungsknopf	Zur Verriegelung des Schafts.
J	Gehäuse der Schneeschraube	
K	Schneeschraube	

5 BETRIEB

5.1 ALLGEMEINES

Der Motor darf erst gestartet werden, nachdem alle unter "MONTAGE" beschriebenen Maßnahmen durchgeführt wurden.



Die Schneefräse darf erst verwendet werden, wenn zuvor die beigegefügte Bedienungsanleitung sowie alle Warn- und Instruktionsschilder am Gerät sowie in dieser Bedienungsanleitung gelesen und verstanden wurden.



Bei Betrieb und Wartung der Schneefräse ist immer eine Schutzbrille oder ein Visier zu tragen.

5.2 VOR DEM ANLASSEN



Das Anschlusskabel und seine Kontakte müssen einwandfrei funktionieren und für die Verwendung im Außenbereich zugelassen sein.



Das Anschlusskabel darf nur mit Steckdosen mit einem Fehlerstromschutzschalter und einem Schaltstrom von max. 30 mA verbunden werden.



Das Anschlusskabel ist in der Kabelentlastung aufzuhängen. Ansonsten können Schäden am Kontakt auftreten, die lebensgefährlich sind.

Schließen Sie die Schneefräse mit dem Stromkabel an der Steckdose des Gebäudes an.

Hängen Sie das Kabel in die Kabelentlastung (1:D) und schließen Sie es an den Verbindungsstecker an (1:C).

5.3 START

Der Start von Motor und Schneeschraube ist wie folgt vorzunehmen.

1. Neigen Sie die Schneefräse leicht nach hinten, sodass sich die Schneeschraube leicht erhöht über dem Boden befindet.
2. Drücken Sie die Startsperre (1:A) und halten Sie diese gedrückt. Drücken Sie die Startvorrichtung (1:B).
3. Lassen Sie die Startsperre los, senken Sie die Schneeschraube in Bodenrichtung und beginnen Sie mit der Schneeräumung.

5.4 SICHERHEITSTEST

Der unten beschriebene Sicherheitstest muss **nach jedem Start und vor jeder Verwendung** der Maschine durchgeführt werden.

Funktioniert die Maschine nicht ordnungsgemäß, **darf sie NICHT** verwendet werden. Die Maschine muss in diesem Fall zu einer autorisierten Werkstatt zur Reparatur gebracht werden.

Test der Schneeschraube

Lassen Sie die Startvorrichtung los. Motor und Schneeschraube müssen sofort stoppen.

5.5 STOPP

Stoppen Sie Motor und Schneeschraube, indem Sie die Startvorrichtung (1:B) loslassen.

5.6 SCHNEERÄUMUNG



Richten Sie den Schneeauswurf niemals auf Umstehende.



Stoppen Sie stets den Motor, bevor Sie eine Reinigung ausführen.



Tragen Sie beim Schneefräsen grundsätzlich einen Augenschutz.



Ist die Schneeschraube blockiert, darf der Motor nicht länger als 20 Sekunden weiter laufen. Dadurch kann der Motor beschädigt werden.

1. Starten Sie den Motor wie oben beschrieben und überprüfen Sie Auswurfweite und Auswurfrichtung.
2. Schieben Sie die Schneefräse leicht angewinkelt und vorsichtig vorwärts, sodass der Schnee schräg nach vorne ausgeworfen wird.
3. Beenden Sie die Arbeit, indem Sie die Startvorrichtung (1:B) loslassen.

5.7 FAHRTIPPS

1. Der Schnee sollte direkt nach dem Schneefall geräumt werden.
2. Für eine vollständige Räumung sollten sich die Frässpuren leicht überlagern.
3. Richten Sie den Schneeauswurf nach Möglichkeit entsprechend der Windrichtung aus.
4. Stellen Sie aus Sicherheitsgründen und um Schäden an der Schneefräse zu vermeiden sicher, dass sich im zu räumenden Bereich keine Steine, Spielsachen und andere Fremdkörper befinden.
5. Die Schneefräsenkapazität hängt von Schneehöhe und -dichte ab. Prägen Sie sich ein, wie die Schneefräse bei unterschiedlichen Schneeverhältnissen arbeitet.

5.7.1 Trockener und normaler Schnee

Schnee bis zu einer Höhe von 15 cm kann bei gleichmäßiger Geschwindigkeit leicht und schnell entfernt werden.

Richten Sie den Auswurf entsprechend der Windrichtung aus.

5.7.2 Gebundener Nassschnee

Harten Schnee mit einem Spaten o.Ä. lockern. Dann die Schneefräse vorsichtig vorwärts schieben. Den Schnee niemals mit der Schneefräse weghacken. Dadurch wird die Schneefräse beschädigt.

5.8 NACH DEM GEBRAUCH



Die Schneefräse darf nicht mit Wasser abgespült werden. Es besteht Gefahr für Schäden am elektrischen System und elektrische Schläge.

1. Stoppen Sie den Motor.
2. Trennen Sie das Stromkabel von der Schneefräse und der Steckdose des Gebäudes.
3. Reinigen Sie die Schneefräse innen und außen mit einer geeigneten Bürste.
4. Kontrollieren Sie die Schneefräse auf lose oder beschädigte Komponenten. Reparieren oder tauschen Sie Komponenten bei Bedarf aus.

6 WARTUNG



Vor dem Ausführen von Wartungsarbeiten ist die Stromversorgung zu unterbrechen.

6.1 VOR DEM EINSATZ

- Vor jeder Verwendung ist die Schneefräse darauf zu überprüfen, ob die elektrische Ausrüstung intakt und fehlerfrei arbeitet. Die Schneefräse darf nicht verwendet werden, wenn Defekte oder Mängel vorliegen.
- Überprüfen Sie, ob sich die Schneeschraube leicht dreht.
- Stellen Sie sicher, dass alle Schraubverbindungen fest angezogen sind. Ziehen Sie bei Bedarf nach.
- Tragen Sie Silikonspray auf die Schneeschraube auf. So wird ein Vereisen verhindert.
- Überprüfen Sie, ob der Startergriff aktiviert werden kann, ohne dass die Startsperrle nach links geschoben wird.

6.2 FEHLERSUCHE

Folgende Fehler können häufig direkt vom Benutzer behoben werden. Wenden Sie sich im Zweifelsfall an einen autorisierten Vertreter.

Der Motor startet nicht:

- Das Stromkabel ist nicht angeschlossen oder defekt.
- Die Sicherung wurde ausgelöst. Ist eine stärkere Sicherung zu installieren, wenden Sie sich an einen befugten Elektriker.

Der Motor brummt, startet jedoch nicht:

- Schneeschraube oder Auswurfrohr sind blockiert.
- Der Kondensator ist defekt. Wenden Sie sich an einen Vertreter.

Der Motor stoppt plötzlich:

- Kontakte haben sich gelöst.
- Der Überlastungsschutz wurde ausgelöst. Warten Sie 10 Minuten und unternehmen Sie dann einen neuen Startversuch.

Die Schneefräse vibriert:

- Komponenten sind lose.
- Schneeschraube ist defekt.

7 AUFBEWAHRUNG

Soll die Schneefräse für eine längere Zeit aufbewahrt werden, z.B. in der Zeit des Jahres, in der keine Schneeräumung erfolgt, sind folgende Maßnahmen auszuführen:

1. Die gesamte Schneefräse ist gründlich zu reinigen.
2. Die Schneefräse ist auf Beschädigungen zu untersuchen. Bei Bedarf sind Schäden zu reparieren.
3. Bewahren Sie die Schneefräse an einem sauberen und trockenen Ort auf.

8 VERKAUFSBEDINGUNGEN

Es wird eine umfassende Garantie auf Material- und Fabrikationsfehler eingeräumt. Käufer und Anwender müssen die Hinweise in der beigelegten Bedienungsanleitung genau beachten.

Die Garantie deckt keine Schäden bei:

- Nichtbeachtung der mitgelieferten Bedienungsanleitung
- Unachtsamkeit
- falscher oder unzulässiger Nutzung oder Montage
- Anwendung von Ersatzteilen, die keine Originalersatzteile sind
- Anwendung von Zubehör, das nicht von GGP stammt oder von GGP zugelassen ist

Die Garantie erstreckt sich ebenfalls nicht auf:

- Verschleißteile wie z.B. Antriebsriemen, Frässhnecken, Räder.
- normalen Verschleiß.
- Motoren. Für diese gelten die Garantiebedingungen der jeweiligen Hersteller.

Es gelten die im Land des Käufers gültigen gesetzlichen Vorschriften. Die darin geregelten Rechte des Käufers werden durch diese Garantie nicht eingeschränkt.

1 GENERAL



This symbol indicates **WARNING. Serious personal injury and/or damage to property may result if the instructions are not followed carefully.**

The following symbols appear on the machine. They are there to remind you of the care and attention required in use.

This is what the symbols mean:



Warning. If the regulations are not followed, there is a risk of danger to life and machine breakdown.



Warning. Risk of fatal electric shocks



Warning. The power supply must be disconnected before carrying out cleaning or maintenance. Shut off the motor before unclogging the discharge chute.



Read the owner's manual before operating the machine.



Keep bystanders at a safe distance from the machine.



Warning of hard objects flying off.



Keep hands and feet away from rotating parts. Risk of death and maiming. Avoid injury from the rotating auger, keep hands, feet and clothing away.



Do not touch any rotating parts before the machine has stopped.



Always use ear protections.



Always use eye protections.



The machine is double insulated.



Conforms to relevant safety standards.



Disposed product shall be recycled according to local regulations.



1.1 REFERENCES

1.1.1 Figures

The figures in these instructions for use are numbered 1, 2, 3, etc.

Components shown in the figures are marked A, B, C, etc.

A reference to component E in figure 5 is written "5:E".

1.1.2 Headings

The headings in these instructions for use are numbered in accordance with the following example:

"2.3.2" is a subheading to "2.3" and is included under this heading.

When referring to headings, only the number of the heading is normally specified. E.g. "See 2.3.2".

2 SAFETY INSTRUCTIONS

2.1 GENERAL

- Please read through these instructions carefully. Learn all the controls and the correct use of the machine.
- Never allow children or anyone who is not familiar with these instructions to use the snow thrower. Local regulations may impose restrictions as regards the age of the driver.
- Never use the machine if others, particularly children or animals, are in the vicinity.
- Remember that the driver is responsible for accidents that happen to other people or their property.
- Be careful not to trip or fall, especially when reversing the machine.
- Never use the snow thrower under the influence of alcohol or medication and if you are tired or ill.

2.2 PREPARATIONS

- Check the area to be cleared and remove any loose or foreign objects.
- Never use the snow thrower unless properly dressed. Wear footwear that improves your grip on a slippery surface.
- Check that the mains voltage corresponds with the snow thrower's rated voltage.
- Never, under any circumstances, make adjustments while the engine is running (unless otherwise specified in the instructions).
- Allow the snow thrower to adjust to the outdoor temperature before using it.
- Always use protective goggles or a visor during use, maintenance and service.

2.3 OPERATION

- Keep hands and feet away from rotating parts. Always avoid the discharge chute opening.
- The snow thrower must never be used to remove anything but snow
- Be careful when driving on or crossing gravel paths, pavements and roads. Be aware of hidden dangers and traffic.
- Never direct the discharge chute towards a public road or traffic.
- If the snow thrower hits a foreign object, stop the engine, disconnect and carefully inspect the machine for damage. Repair the damage before using the machine again.
- If the machine starts vibrating abnormally, stop the engine and look for the cause. Vibration is normally a sign of something wrong.
- The snow thrower may only be connected to power sockets that are supplied with earth leakage circuit breakers. The earth leakage circuit breaker must have a trip current of max. 30 mA.

- Risk of tripping over the electric cable. Always be aware of the whereabouts of the electric cable so that it does not get in the way of your feet or anything else moving about in the area.
- The snow thrower may only be connected with a cable that is approved for outdoor use.
- The electric cable with which the snow thrower is connected must always be intact. It must never be used if it displays signs of damage.
- The snow thrower must never be used if its plug, electric cable or other electrical equipment is damaged.
- Repairs to the electrical equipment may only be carried out by an authorised electrician.
- Never drive over the electric cable for the snow thrower while working.
- If the electric cable for the snow thrower has been damaged while working, the following instructions must be followed:
 - A. Stop the motor.
 - B. Leave the site in the opposite direction from the damaged point on the cable.
 - C. Disconnect the cable from the power socket.
- Stop the motor and disconnect the power supply:
 - A. If the driver leaves the machine.
 - B. If the auger housing or discharge chute is blocked and must be cleaned.
 - C. Before beginning repairs or adjustments.
- Always make sure the rotating parts have stopped and all the controls are disengaged before cleaning, repairing or inspection.
- Never drive across a slope. Move from the top down, and from the bottom to the top. Be careful when changing direction on a slope. Avoid steep slopes.
- Never operate the machine with insufficient protection or without the safety devices in place.
- Existing safety devices must not be disconnected or disengaged.
- Never use the snow thrower near enclosures, cars, windowpanes, slopes etc. without properly setting the discharge chute deflector.
- Always keep children away from areas to be cleared. Get another adult to keep the children under supervision.
- Do not overload the machine by driving it too fast.
- Take care when reversing. Look behind you before and during reversing to check for any obstacles.
- Never point the discharge chute towards bystanders. Do not allow anyone to stand in front of the machine.
- Only use accessories that are approved by the machine's manufacturer.
- Never drive the snow thrower in bad visibility or without satisfactory lighting.
- Always ensure you have a good balance and a tight grip on the handle.

2.4 MAINTENANCE AND STORAGE

- Tighten all nuts and screws so that the machine is in safe working condition.
- Never flush the machine with water. It will make damage to the electrical equipment and risk of electrical shocks.
- Check all electrical equipment before use. The snow thrower must never be used if its insulations, fittings or other electrical equipment is damaged.

- Always use genuine spare parts. Non-genuine spare parts can entail a risk of injury, even if they fit the machine.
- Before a long storage, check the instructions for recommendations.
- Replace damaged warning and instruction stickers.
- Let the engine run a couple of minutes with the auger connected after use. This prevents the auger from freezing solid.

3 ASSEMBLY

3.1 UNPACKING

1. Open the box carefully.
2. Take care of any documentation in the box, for example these instructions.
3. Lift the snow thrower from the box.
4. Cut the tie straps and remove all protecting plastic from the machine.
5. Dispose of the box and packaging according to local regulations.

3.2 ASSEMBLY

1. Assemble the snow thrower as follows.
2. See fig. 2. Align the square dog at the shank against the recess in the handle.
3. See fig. 3. Slide the shank and the handle together until the tap locks in the shank.
4. See fig. 4. Screw on, and tighten the big plastic nut.
5. See fig. 5. Assemble the black plastic sleeve on the shank until the tap locks in the shank hole.
6. See fig. 6. Align the shank against the snow thrower so the sleeve groove fits against the hole bar.
7. See fig. 7. Slide the shank into the snow thrower and assemble the two screws with nuts. Tighten with a Philips screwdriver.

4 DESCRIPTION

The snow thrower is intended for small snow cleaning works quite close to houses with stationary 230 VAC electric net. The snow thrower controls are shown in fig. 1 and described below.

Pos	Denomination	Description
A	Starting lockout	Prevents the start lever to be activated unintentionally.
B	Start lever	Starts the engine. The lever can be activated if the starting lockout A is depressed.
C	Connecting device	For connection of current.
D	Cable support	For supporting the connection cable.
E	Lock handle	For securing the shank handle.
F	Handle	
G	Shank	The length can be adjusted.
H	Lock handle	For securing the shank.
J	Auger housing	
K	Auger	

5 USING THE MACHINE

5.1 GENERAL

Never start the engine until all the above measures under 'ASSEMBLY' have been carried out.



Never use the snow thrower without first reading and understanding the enclosed instructions and all the warning and instruction stickers on the snow thrower and in these instructions.



Always wear protective goggles or a visor during use, maintenance and service.

5.2 BEFORE STARTING



The connection cable and its plugs must be fault free and approved for outdoor use.



The connection cable may only be connected to power sockets equipped with an earth leakage circuit breaker with a trip current of max. 30 mA.



The connection cable must be suspended on the cable support. Otherwise there is a risk of damage alongside the plug which is potentially life-threatening.

Connect the snow thrower with the electric cable from the property's power socket.

Suspend the cable on the cable support (1:D) and connect to the connector (1:C).

5.3 START

Start the motor and the auger as described below.

1. Lean the snow thrower back slightly so that the auger is raised a little above the ground.
2. Press in and hold the starting lockout (1:A) . Squeeze the start lever (1:B).
3. Release the starting lockout, lower the auger towards the ground and start to clear the snow.

5.4 SAFETY TEST

After starting and before use of the machine, it is essential to perform the safety test below.

If the unit fails to operate as described, **DO NOT** operate it. In this case, contact an authorised workshop for repair.

Auger test

Release the start lever. The motor and the auger should stop immediately.

5.5 STOP

Stop the motor and the auger by releasing the start lever (1:B).

5.6 SNOW CLEARANCE



Never aim the snow at bystanders.



Always stop the engine before unclogging.



Always wear eye protection when operating the snow thrower.



If the auger is blocked, never try to keep the motor engaged for more than 20 seconds. Extensive engagement will damage the motor.

1. Start the motor as described above and check the ejection distance and direction.
2. Push the snow thrower slowly forwards and hold it in a slight angle to throw the snow to the left or to the right.
3. Stop working by releasing the start lever (1:B).

5.7 OPERATING TIPS

1. Clear away the snow immediately after snowfall.
2. For complete snow clearance, slightly overlap each clearance pass.
3. If possible, discharge the snow downwind.
4. For safety and to prevent damage to the snow thrower, keep the area to be cleared free of stones, toys and other foreign objects.
5. The snow thrower's capacity depends on the depth and density of the snow. Learn how the snow thrower works in different snow conditions.

5.7.1 Dry and normal snow

Snow up to 15 cm deep can be removed quickly and easily by clearing at an even speed. Plan for downwind discharge of the snow.

5.7.2 Wet, packed snow

Chop packed snow using a spade or similar. Then push the snow thrower slowly forward. Never hoe with the snow thrower. This will destroy it.

5.8 AFTER USE



The snow thrower must never be rinsed with water. Risk of damage to the electrical system and risk of electric shocks.

1. Stop the motor.
2. Disconnect the electric cable from the snow thrower and the property's power socket.
3. Clean the inside and outside of the snow thrower with a suitable brush.
4. Check that there are no damaged or loose parts. Repair/replace parts if necessary.

6 MAINTENANCE



The electrical connection must be disconnected before carrying out maintenance work.

6.1 BEFORE USE

- Every time the snow thrower is to be used, check that the electrical equipment is intact and free of faults. The snow thrower must not be used if there are any faults or if anything is missing.
- Check that the auger rotates easily.
- Check that all screw joints are tightened. Tighten if necessary.
- Apply silicon spray to the auger. This prevents icing.
- Check that the starting handle cannot be activated without the ignition lock being moved to the left.

6.2 FAULT-TRACING

The faults described below can usually be rectified directly by the user. If there is any doubt, contact an authorised agent.

The motor does not start:

- The electric cable is not connected or is defective.
- The fuse has blown. If a higher amp fuse needs to be installed, contact an authorised electrician.

The motor hums, but does not start:

- Auger or discharge chute blocked.
- The capacitor is defective. Contact your GGP agent.

The motor stops suddenly:

- Loose plugs.
- The overload protection has been tripped. Wait for 10 minutes, then attempt to start again.

The snow thrower vibrates:

- Loose parts.
- Defective auger.

7 STORAGE

When the snow thrower is to be stored for an extended period, such as during that part of the year when snow clearance does not need to be carried out, the following measures must be taken.

1. Clean the whole snow thrower thoroughly.
2. Inspect the snow thrower for damage. Repair if necessary.
3. Store the snow thrower in a clean, dry place.

8 PURCHASE TERMS

A full warranty is issued against manufacturing and material defects. The user must carefully follow the instructions given in the enclosed documentation.

The warranty does not cover damage due to:

- Neglect by users to acquaint themselves with accompanying documentation
- Carelessness
- Incorrect and non-permitted use or assembly
- The use of non-genuine spare parts
- The use of accessories not supplied or approved by GGP

Neither does the warranty cover:

- Wear parts such as drive belts, augers, wheels
- Normal wear
- Engines. These are covered by the engine manufacturer's warranties, with separate terms and conditions.

The purchaser is covered by the national laws of each country. The rights to which the purchaser is entitled with the support of these laws are not restricted by this warranty.

9 RECYCLING

9.1 WASTE MANAGEMENT IN ACCORDANCE WITH THE WEEE DIRECTIVE (2002/96/EC)

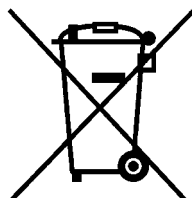

Take care of the environment!

Do not discard with household waste!

This product contains electrical and electronic components that must be recycled.

Hand the product in for recycling at the indicated location, e.g. the municipal recycling station.

1 ALGEMEEN



Dit symbool verwijst naar een **WAARSCHUWING**. Als de instructies niet nauwkeurig worden opgevolgd, kan dit tot ernstig persoonlijk letsel en/of materiële schade leiden.

Op de machine vindt u de volgende symbolen om u eraan te herinneren dat tijdens het gebruik voorzichtigheid en oplettendheid geboden zijn.

Betekenis van de symbolen:



Waarschuwing. Als de voorschriften niet worden opgevolgd, bestaat er een kans op ernstige verwondingen en een defecte machine.



Waarschuwing. Kans op levensgevaarlijke elektrische schokken.



Waarschuwing. Haal de stekker uit het stopcontact voordat u reinigings- of onderhoudswerkzaamheden gaat uitvoeren. Schakel de motor uit voordat u de uitvoerpijp gaat ontstoppen.



Lees de gebruiksaanwijzing voordat u de machine gaat gebruiken.



Houd omstanders op een veilige afstand van de machine.



Waarschuwing: harde voorwerpen die wegschieten.



Houd uw handen en voeten uit de buurt van draaiende onderdelen.



Kans op dodelijke verwondingen en verminking. Voorkom verwondingen door de draaiende vijzel. Houd handen, voeten en kleding uit de buurt.



Raak geen draaiende onderdelen aan totdat de machine is gestopt.



Draag altijd gehoorbescherming.



Draag altijd oogbescherming.



De machine is dubbel geïsoleerd.



Conform relevante veiligheidsnormen.



Het afgedankte product dient gerecycled te worden in overeenstemming met de plaatselijk geldende voorschriften.

1.1 VERWIJZINGEN

1.1.1 Afbeeldingen

De afbeeldingen in deze handleiding zijn genummerd met 1, 2, 3 etc.

Onderdelen in afbeeldingen worden aangegeven met A, B, C etc.

Een verwijzing naar onderdeel E in afbeelding 5 wordt als volgt weergegeven: "5:E".

1.1.2 Titels

De titels in deze gebruikershandleiding zijn op de volgende manier genummerd:

"2.3.2" is een subtitel van "2.3" en wordt onder deze titel vermeld.

Wanneer naar een titel wordt verwezen, wordt alleen het nummer van deze titel aangegeven. Bijvoorbeeld "Zie 2.3.2".

2 VEILIGHEIDSINSTRUCTIES

2.1 ALGEMEEN

- Lees deze instructies zorgvuldig door. Zorg dat u bekend bent met de werking van alle bedieningsmechanismen en het juiste gebruik van de machine.
- Laat kinderen of anderen die niet op de hoogte zijn van deze instructies de sneeuwrees niet gebruiken. In gemeentelijke verordeningen kunnen beperkingen worden aangegeven voor de leeftijd van de bestuurder.
- Gebruik de machine nooit wanneer anderen, met name kinderen of dieren, in de buurt zijn.
- De bestuurder is aansprakelijk voor ongelukken bij anderen of schade aan het eigendom van anderen.
- Zorg dat u niet struikelt of valt, vooral bij het achteruit bewegen van de machine.
- Gebruik de sneeuwrees niet wanneer u onder invloed bent van alcohol of geneesmiddelen of als u vermoeid of ziek bent.

2.2 VOORBEREIDING

- Controleer het werkgebied van de sneeuwrees en verwijder losse of vreemde voorwerpen.
- Gebruik de sneeuwrees alleen als u geschikte werkkleding draagt. Draag schoenen die een goede grip op de gladde ondergrond hebben.
- Controleer of de netspanning overeenkomt met de spanning die op het typeplaatje van de sneeuwrees is aangegeven.
- Ga de machine nooit opnieuw afstellen als de motor loopt (tenzij anders aangegeven in de instructies).
- Laat de sneeuwrees wennen aan de buitentemperatuur voordat u deze in gebruik neemt.
- Draag tijdens onderhoud en service altijd een veiligheidsbril of een vizier.

2.3 GEBRUIK

- Blijf met uw handen en voeten uit de buurt van draaiende onderdelen. Vermijd contact met de opening van de uitvoerpijp.
- Gebruik de sneeuwrees uitsluitend voor het ruimen van sneeuw.
- Wees voorzichtig bij het rijden op of oversteken van grindpaden, trottoirs en wegen. Wees bedacht op verborgen gevaren en het verkeer.
- Richt de uitvoerpijp nooit op de openbare weg of het verkeer.
- Als de sneeuwrees op een vreemd voorwerp stoot, stopt u de motor, trekt u de stekker uit het stopcontact en controleert u de machine op beschadigingen. Herstel de schade voordat u de machine weer gaat gebruiken.

- Als de machine abnormaal gaat trillen, stopt u de motor en gaat u op zoek naar de oorzaak. Trillen duidt doorgaans op een probleem.
- De sneeuwrees kan alleen worden aangesloten op een geaard stopcontact. De aardlekschakelaar moet schakelen bij een lekstroom van max. 30 mA.
- Risico op struikelen over de stroomkabel. Kijk altijd waar de stroomkabel zich bevindt zodat deze niet in de weg ligt voor uw voeten of andere voorwerpen in het werkgebied.
- De sneeuwrees mag alleen worden aangesloten met een kabel die is goedgekeurd voor buitengebruik.
- De stroomkabel die op de sneeuwrees is aangesloten, moet altijd intact zijn. Gebruik nooit een beschadigde kabel.
- Gebruik de sneeuwrees niet als de stekker, de stroomkabel of andere elektrische apparatuur beschadigd zijn.
- Reparaties aan de elektrische apparatuur mogen alleen worden uitgevoerd door een bevoegde elektricien.
- Rijd tijdens het gebruik nooit over de stroomkabel van de sneeuwrees.
- Als de stroomkabel van de sneeuwrees tijdens het gebruik beschadigd raakt, volgt u deze instructies:
 - A. Stop the motor.
 - B. Verlaat het werkgebied in tegengestelde richting van het beschadigde deel van de kabel.
 - C. Haal de stekker uit het stopcontact.
- In de volgende gevallen zet u de motor uit en haalt u de stekker uit het stopcontact:
 - A. Als de gebruiker de machine verlaat.
 - B. Als de vizelbehuizing of de uitvoerpijp blokkeren en gereinigd moeten worden.
 - C. Voordat u reparaties of aanpassingen gaat uitvoeren.
- Zorg dat alle draaiende onderdelen zijn gestopt en de bedieningselementen zijn uitgeschakeld voordat u de machine gaat schoonmaken, repareren of inspecteren.
- Rijd nooit dwars over een helling. Rijd van boven naar beneden en van beneden naar boven. Wees voorzichtig bij het veranderen van richting op een helling. Vermijd steile hellingen.
- Gebruik de machine nooit zonder voldoende bescherming of zonder dat de veiligheidsmechanismen zijn geplaatst.
- U mag bestaande veiligheidsmechanismen niet losmaken of uitschakelen.
- Gebruik de sneeuwrees nooit in de buurt van hekken, auto's, ruiten, hellingen etc. zonder dat de blaasrichting van de uitvoerpijp correct is afgesteld.
- Houd kinderen uit de buurt van het werkgebied. Zorg dat een andere volwassene op de kinderen let.
- Overbelast de machine niet door er te snel mee te rijden.
- Rijd voorzichtig achteruit. Kijk achter u voordat en terwijl u achteruit rijdt, om te controleren of er geen obstakels aanwezig zijn.
- Richt de uitvoerpijp nooit op omstanders. Laat niemand voor de machine staan.
- Gebruik alleen accessoires die zijn goedgekeurd door de fabrikant van de machine.
- Gebruik de sneeuwrees niet bij slecht zicht of zonder goede verlichting.
- Zorg altijd voor een goede balans en een goede grip op de handgreep.

2.4 ONDERHOUD EN OPBERGEN

- Draai alle schroeven en moeren goed aan zodat de machine veilig kan worden gebruikt.
- Spoel de machine nooit af met water. Dit beschadigt de elektrische apparatuur en kan elektrische schokken veroorzaken.
- Controleer vóór gebruik alle elektrische onderdelen. De sneeuwrees niet gebruiken als de isolatie, aansluitingen of andere elektrische onderdelen beschadigd zijn.
- Gebruik altijd originele reserveonderdelen. Niet-originele reserveonderdelen kunnen verwondingen veroorzaken, ook al passen ze in de machine.
- Raadpleeg de aanbevelingen in de instructies voordat u de machine voor langere tijd gaat opbergen.
- Vervang beschadigde waarschuwings- en instructiestickers.
- Laat de motor na gebruik een aantal minuten doorlopen met aangekoppelde vizel. Dit voorkomt dat de vizel vastvriest.

3 MONTAGE

3.1 UITPAKKEN

1. Maak de doos voorzichtig open.
2. Haal alle documentatie uit de doos.
3. Til de sneeuwrees uit de doos.
4. Knip de tie-wraps door waarmee de bedieningsstang van de uitvoerpijp aan de handgreep vastzit.
5. Gooi de doos en verpakking in overeenstemming met de lokale regelgeving weg.

3.2 MONTAGE

1. Monteer de sneeuwrees als volgt:
2. Zie afb. 2. Lijn de vierkante nok uit tegen de uitsparing van de pengreep.
3. Zie afb. 3. Schuif de pen en de handgreep naar elkaar toe, tot de afsluiter vastgrijpt in de pen.
4. Zie afb. 4. Schroef de grote plastic moer erop en draai deze goed vast.
5. Zie afb. 5. Monteer de zwarte plastic behuizing op de pen, tot de afsluiter vastgrijpt in de opening voor de pen.
6. Zie afb. 6. Lijn de pen uit tegen de sneeuwrees, zodat de sleuf van de behuizing tegen de volledige stang past.
7. Zie afb. 7. Schuif de pen in de sneeuwrees en monteer de beide schroeven met moeren. Draai ze aan met een Philips schroevendraaier.

4 BESCHRIJVING

De sneeuwrees is bedoeld om te gebruiken voor kleine sneeuwruimklussen dicht bij huizen met een vaste aansluiting van 230 V AC op het energienetwerk.

De bediening van de sneeuwrees wordt weergegeven in fig. 1 en wordt hieronder beschreven.

Nr.	Benaming	Beschrijving
A	Startblokkering	Verhindert het onbedoeld activeren van de starthendel.
B	Starthendel	Start de motor. De hendel kan worden geactiveerd wanneer startblokkering A is ingedrukt.
C	Netstekker	Zorgt voor stroomvoorziening.
D	Kabelsteun	Voor ondersteuning van de stroomkabel.
E	Vergrendelingshandgreep	Voor het vastzetten van de pengreep.
F	Handgreep	
G	Pen	De lengte kan worden veresteld.
H	Vergrendelingshandgreep	Voor het vastzetten van de pen.
J	Behuizing vijzel	
K	Vijzel	

5 MACHINE GEBRUIKEN

5.1 ALGEMEEN

Start de motor pas als de onder 'MONTAGE' beschreven maatregelen zijn uitgevoerd.



Gebruik de sneeuwrees niet zonder dat u de bijgesloten instructies en alle waarschuwings- en instructiestickers op de sneeuwrees en in deze instructies hebt gelezen en begrepen.



Draag tijdens onderhoud en service altijd een veiligheidsbril of een vizier.

5.2 VOOR HET STARTEN



De aansluitkabel en de stekkers moeten onbeschadigd en geschikt voor buitengebruik zijn.



De stroomkabel mag alleen worden aangesloten op een stopcontact dat wordt beveiligd door een aardlekschakelaar met een lekstroom van max. 30 mA.



De stroomkabel moet worden opgehangen aan de kabelsteun. Anders zou de stekker beschadigd kunnen raken, wat levensgevaarlijk is.

Sluit de stroomkabel van de sneeuwrees aan op het stopcontact.

Hang de kabel op aan de kabelsteun (1:D) en sluit deze aan op de connector (1:C).

5.3 STARTEN

Start de motor en de vijzel, zoals hieronder beschreven.

1. Kantel de sneeuwrees iets naar achteren, zodat de vijzel net boven de grond hangt.
2. Druk startblokkering A (1:A) in en houd deze ingedrukt. Knijp in de starthendel (1:B).
3. Laat de startblokkering los, richt de vijzel naar de grond en begin met sneeuwruimen.

5.4 VEILIGHEIDSTEST

Na het starten en vóór het gebruik van de machine is het van essentieel belang om de onderstaande veiligheidstest uit te voeren.

Als de machine niet naar behoren functioneert, **GBRUIKT U DEZE NIET**. Neem dan voor reparatie contact op met een erkende dealer.

Vijzeltest

Laat de starthendel los. De motor en de vijzel moeten direct stoppen.

5.5 STOPPEN

Stop de motor en de vijzel door de starthendel los te laten (1:B).

5.6 SNEEUWRUIMEN



Richt de sneeuw nooit op omstanders.



Stop de motor altijd voordat u de uitvoerpijp gaat ontstoppen.



Draag altijd oogbescherming als u de sneeuwrees gebruikt.



Laat de motor niet langer dan 20 seconden doorlopen als de vijzel blokkeert. Overbelasting beschadigt de motor.

1. Start de motor als hierboven beschreven en controleer de uitwerpafstand en -richting.
2. Duw de sneeuwrees langzaam vooruit en hou het enigszins in een hoek om de sneeuw naar links of rechts uit te werpen.
3. Stop de sneeuwrees door de starthendel los te laten (1:B).

5.7 BEDIENINGSTIPS

1. Begin direct na de sneeuwval met sneeuwruimen.
2. Voor een volledig schone ondergrond overlapt u iedere geruimde baan.
3. Werp de sneeuw indien mogelijk met de wind mee uit.
4. Uit veiligheidsoogpunt en om beschadiging aan de sneeuwrees te voorkomen, houdt u het gebied waar u wilt gaan sneeuwruimen vrij van stenen, speelgoed en andere vreemde voorwerpen.
5. De capaciteit van de sneeuwrees is afhankelijk van de hoogte en de dichtheid van de sneeuwlaag. Test hoe de sneeuwrees werkt onder verschillende sneeuwomstandigheden.

5.7.1 Droge en normale sneeuw

Een sneeuwlaag van 15 cm verwijdert u snel en gemakkelijk door met een gelijkmatige snelheid te rijden. Laat de sneeuw met de wind mee uitwerpen.

5.7.2 Natte, vaste sneeuw

Hak de vaste sneeuw los met een schop of iets dergelijks. Duw de sneeuwrees hierna langzaam vooruit. Hak nooit met de sneeuwrees zelf. Hierdoor zal de machine kapot gaan.

5.8 NA GEBRUIK



Spoel de sneeuwrees nooit met water af. Risico op beschadiging van het elektrische systeem en kans op elektrische schokken.

1. Stop de motor.
2. Haal de stroomkabel van de sneeuwrees uit het stopcontact.
3. Maak de binnen- en buitenzijde van de sneeuwrees met een geschikte borstel schoon.
4. Controleer of er geen beschadigde of losse onderdelen zijn. Repareer/vervang onderdelen indien nodig.

6 ONDERHOUD



Trek de stekker uit het stopcontact voordat u onderhoudswerkzaamheden aan de machine gaat uitvoeren.

6.1 VÓÓR GEBRUIK

- Controleer iedere keer dat u de sneeuwrees gebruikt of de elektrische onderdelen onbeschadigd zijn en zonder problemen werken. De sneeuwrees mag niet gebruikt worden bij problemen of ontbrekende onderdelen.
- Controleer of de vijzel gemakkelijk ronddraait.
- Controleer of alle schroeven zijn aangedraaid. Draai deze indien nodig extra aan.
- Spuit de vijzel in met siliconenspray. Dit voorkomt ijsvorming.
- Controleer of de starthendel alleen geactiveerd kan worden nadat de startknop is ingedrukt.

6.2 PROBLEMEN OPLOSSEN

Onderstaande problemen kunnen doorgaans direct door de gebruiker worden opgelost. Neem bij twijfel contact op met een erkende dealer.

Als de motor niet start:

- De stroomkabel is niet aangesloten of is beschadigd.
- De stop is doorgeslagen. Neem contact op met een erkende elektricien als er een stop met een hogere ampère geïnstalleerd moet worden.

De motor ratelt, maar start niet:

- De vijzel of de uitvoerpijp is geblokkeerd.
- De condensator is defect. Neem contact op met uw GGP-dealer.

De motor stopt plotseling:

- Trek de stekker uit het stopcontact.
- De beveiliging tegen overbelasting is in werking getreden. Wacht 10 minuten en probeer de motor opnieuw te starten.

De sneeuwrees trilt:

- Losse onderdelen.
- Defecte vijzel.

7 STALLING

Als de sneeuwrees voor langere tijd wordt gestald, bijvoorbeeld tijdens de zomermaanden, neemt u de volgende maatregelen:

1. Maak de sneeuwrees grondig schoon.
2. Inspecteer de sneeuwrees op beschadigingen. Voer indien nodig reparaties uit.
3. Stal de sneeuwrees in een schone, droge omgeving.

8 AANKOOPVOORWAARDEN

Fabricagefouten en materiaaldefecten vallen volledig onder de garantie. De gebruiker dient de instructies in de bijgeleverde documentatie zorgvuldig op te volgen.

De garantie geldt niet in de volgende gevallen:

- Niet lezen van de bijgeleverde documentatie door de gebruiker.
- Onachtzaamheid.
- Onjuist en ongeoorloofd gebruik of onjuiste en ongeoorloofde montage.
- Het gebruik van andere dan originele reserveonderdelen.
- Het gebruik van accessoires die niet door GGP zijn geleverd of goedgekeurd.

De garantie geldt ook niet voor:

- Aan slijtage onderhevige onderdelen zoals aandrijfriemen, frezen, wielen
- Normale slijtage
- Motoren. Deze zaken vallen onder de garantie van de bijbehorende fabrikant met afzonderlijke voorwaarden.

Op alle aankopen is de nationale wetgeving in het land van de koper van toepassing. De rechten die de koper aan de nationale wetgeving in zijn land kan ontleen worden door deze garantie niet beperkt.

1 GÉNÉRALITÉS



Ce symbole signale un **DANGER**. Risque de blessure ou de dégât matériel en cas de non-respect des instructions.

1.1 SYMBOLES

Les symboles suivants figurent sur la machine. Ils attirent votre attention sur les dangers d'utilisation et les mesures à respecter.

Explication des symboles :



Attention. Danger de mort et de décès aux équipements en cas de non-respect des consignes.



Attention. Danger de mort par électrocution.



Attention. Débrancher l'alimentation électrique avant toute intervention de nettoyage ou de maintenance. Éteindre le moteur avant de désencombrer l'éjecteur.



Lire le mode d'emploi avant d'utiliser la machine.



Respecter les distances de sécurité.



Attention : projections dangereuses.



Éloigner les mains et les pieds des éléments en rotation.



Danger de mort et de mutilation. Éviter les blessures éventuelles causées par la fraise en rotation : éloigner les mains, pieds et vêtements.



Ne toucher aucun élément en rotation avant l'arrêt complet de la machine.



Toujours utiliser des protections auditives.



Toujours utiliser des protections oculaires.



La machine est doublement isolée.



Conforme aux normes de sécurité en vigueur.



Les produits éliminés doivent être recyclés conformément aux réglementations locales en vigueur.

1.2 RÉFÉRENCES

1.2.1 Numérotation

Dans les instructions qui suivent, les figures sont numérotées 1, 2, 3, etc.

Les composants illustrés sont indiqués par A, B, C, etc.

Une référence renvoyant à l'élément E de la figure 5 sera indiquée « 5:E ».

1.2.2 Titres

Les titres sont numérotés selon l'exemple suivant:

« 2.3.2 » est un sous-titre de « 2.3 ».

En principe, lorsqu'on renvoie à un titre, seul son numéro est indiqué, par ex. « Voir 2.3.2 ».

2 RÈGLES DE SÉCURITÉ

2.1 GÉNÉRALITÉS

- Veuillez lire attentivement et conserver les instructions qui suivent. Familiarisez-vous avec les commandes et le maniement correct de la machine avant toute utilisation.
- Ne jamais confier l'utilisation du chasse-neige à des enfants ou à des personnes inexpérimentées. L'âge minimum du conducteur est déterminé par les réglementations en vigueur.
- Ne pas utiliser la machine à proximité de personnes – en particulier d'enfants – ou d'animaux.
- Le conducteur assume seul la responsabilité des accidents impliquant des personnes ou des biens.
- Veiller à ne pas trébucher ou tomber, surtout lors de la conduite en marche arrière.
- L'usage du chasse-neige est interdit aux utilisateurs fatigués, malades, ou sous l'influence de l'alcool ou de médicaments.

2.2 PRÉCAUTIONS

- Contrôler la zone à déneiger et retirer les objets susceptibles de gêner le travail.
- Porter des vêtements appropriés et des chaussures ou bottes à semelles antidérapantes.
- Vérifier que la tension d'alimentation correspond à la tension nominale du chasse-neige.
- Il est formellement interdit de procéder aux réglages lorsque le moteur n'est pas à l'arrêt (sauf instructions contraires).
- Laisser le chasse-neige s'adapter à la température extérieure avant de l'utiliser.
- Porter impérativement des lunettes de protection ou une visière pendant l'utilisation, la maintenance et les entretiens.

2.3 UTILISATION

- Éloigner les mains et les pieds des éléments mobiles. Ne jamais s'approcher de l'orifice de l'éjecteur.
- Utiliser le chasse-neige exclusivement pour déneiger.
- Faire attention lorsqu'on déneige des sentiers, trottoirs et routes, ou lorsqu'on les traverse. Se méfier des dangers cachés et faire attention au trafic.
- Ne jamais diriger l'éjecteur vers la voie publique ou le trafic.
- En cas d'impact avec un objet quelconque, couper le moteur et vérifier minutieusement l'état de la machine. Procéder aux réparations qui s'imposent avant de redémarrer.
- Si la machine vibre anormalement, couper le moteur et vérifier immédiatement l'origine des vibrations. Elles signalent généralement un problème.
- Connecter le chasse-neige exclusivement à des prises électriques protégées par un interrupteur différentiel de max. 30 mA.

- Risque de chute à cause du câble électrique. Vérifier en permanence où se trouve le câble pour ne pas s'y prendre les pieds ou l'accrocher avec des éléments mobiles.
- Connecter le chasse-neige exclusivement au moyen d'un câble agréé pour l'extérieur.
- Le câble d'alimentation du chasse-neige doit en permanence être intact. Ne pas l'utiliser s'il est endommagé.
- Ne jamais utiliser le chasse-neige lorsque la fiche, le câble ou d'autres éléments électriques sont endommagés.
- Seul un électricien agréé est habilité à effectuer des interventions sur le matériel électrique.
- Ne pas rouler sur le câble du chasse-neige pendant son utilisation.
- Si le câble électrique est endommagé pendant le travail, procéder comme suit :
 - A. Arrêter le moteur.
 - B. Quitter les lieux dans la direction opposée au câble endommagé.
 - C. Retirer la fiche de la prise électrique.
- Arrêter le moteur et débrancher la fiche :
 - A. lorsqu'il n'y a personne sur le siège conducteur.
 - B. si la fraise ou l'éjecteur se bloquent et doivent être dégagés.
 - C. avant d'entamer des réparations ou des réglages.
- Avant de procéder au nettoyage, à la réparation ou à l'inspection de la machine, s'assurer que toutes les parties mobiles sont à l'arrêt et que toutes les commandes sont débrayées.
- Ne jamais circuler perpendiculairement à une pente. Se déplacer de haut en bas, et de bas en haut. Redoubler de prudence lors des changements de direction sur les terrains en pente. Éviter les pentes escarpées.
- Ne jamais utiliser la machine si les protections et dispositifs de sécurité sont insuffisants.
- Il est interdit de déconnecter les dispositifs de sécurité ou d'en empêcher le fonctionnement.
- Ne pas déneiger à proximité de clôtures, véhicules, fenêtres ou sur des pentes escarpées sans adapter le déflecteur d'éjection.
- Éloigner les enfants des zones à déneiger et confier leur surveillance à un adulte.
- Ne pas surcharger la machine en tentant de déneiger trop rapidement.
- Faire attention en changeant de direction. Regarder derrière soi avant et pendant la marche arrière pour vérifier l'absence d'obstacles.
- Ne jamais orienter l'éjecteur vers des personnes se trouvant à proximité. De même, personne ne doit se trouver dans la trajectoire de celle-ci.
- Utiliser exclusivement des accessoires approuvés par le fabricant.
- Ne jamais utiliser le chasse-neige lorsque la luminosité ou la visibilité sont insuffisantes.
- Veiller à avoir en permanence une bonne stabilité sur le sol et une bonne prise sur le guidon.

2.4 MAINTENANCE ET REMISAGE

- Serrer tous les boulons et vis pour assurer la sécurité de la machine.
- Ne jamais rincer le chasse-neige à l'eau pour éviter d'endommager l'équipement électrique, ce qui risquerait de provoquer un choc électrique.
- Avant d'utiliser le chasse-neige, vérifier tous les équipements électriques. Ne pas utiliser le chasse-neige si l'isolation, les fixations ou d'autres éléments sont endommagés.
- Utiliser exclusivement des pièces d'origine. L'utilisation de pièces de rechange d'autres marques, même si elles s'adaptent à la machine, peut se révéler dangereuse.
- Lorsque le chasse-neige doit être remisé pendant une longue période, se référer aux instructions du manuel de l'utilisateur.
- Remplacer les autocollants d'avertissement et d'instructions devenus illisibles.
- À la fin du travail, laisser tourner le chasse-neige pendant quelques minutes pour éviter que la fraise ne soit figée par le gel.

3 ASSEMBLAGE

3.1 DÉBALLAGE

1. Ouvrir l'emballage avec précaution.
2. Mettre de côté toute documentation y figurant, par exemple les présentes instructions.
3. Sortir le chasse-neige du carton.
4. Couper le lien qui maintient la tige de régulation de l'éjection sur le côté du guidon.
5. Mettre le carton et le reste du conditionnement au rebut conformément à la réglementation en vigueur.

3.2 MONTAGE

1. Assembler le chasse-neige comme suit :
2. Voir la fig. 2. Aligner le manche et la tige contre le renforcement dans la poignée.
3. Voir fig. 3. Enfoncer la tige dans la poignée jusqu'à ce qu'elles soient clipsées.
4. Voir fig. 4. Visser la protection sur l'ensemble.
5. Voir fig. 5. Installer le manchon noir sur la tige jusqu'à ce qu'il se clipse entièrement.
6. Voir fig. 6. Aligner la tige et le chasse-neige de manière à ce que la rainure puisse coulisser dans la fente de la tige.
7. Voir fig. 7. Insérer la tige dans le chasse-neige et fixer les deux vis et les écrous. Serrer les vis à l'aide d'un tournevis cruciforme.

4 DESCRIPTION

Le chasse-neige est conçu pour les petits travaux de déneigement à proximité d'habitations raccordées à un réseau électrique stable de 230V.

Les commandes du chasse-neige sont présentées dans la fig. 1 et décrites ci-après.

Pos	Appellation	Description
A	Verrou d'allumage	Évite de pouvoir démarrer le chasse-neige de manière non voulue.
B	Poignée de démarrage	Démarré le moteur. La poignée ne peut être actionnée que si le verrou d'allumage A est appuyé.
C	Appareil de connexion	Permet le raccordement à l'alimentation électrique.
D	Support pour le câble	Permet de fixe le câble de connexion.
E	Poignée de verrouillage	Permet de maintenir la poignée de la tige.
F	Poignée	
G	Tige	La longueur peut être ajustée.
H	Poignée de verrouillage	Permet de maintenir la tige.
J	Boîtier	
K	Fraise	

5 UTILISER L'APPAREIL

5.1 GÉNÉRALITÉS

Ne pas démarrer le moteur avant d'avoir accompli toutes les étapes décrites sous le chapitre MONTAGE.



Avant d'utiliser le chasse-neige, lire attentivement le mode d'emploi, les instructions et les étiquettes de sécurité apposées sur la machine.



Porter impérativement des lunettes de protection ou une visière pendant l'utilisation, la maintenance et l'entretien.

5.2 AVANT DE COMMENCER



Le câble d'alimentation et les fiches doivent être intacts et agréés pour usage à l'extérieur.



Le câble d'alimentation ne peut être branché que sur des prises électriques protégées par un disjoncteur différentiel de max. 30 mA.



Le câble de connexion doit être suspendu au support de câble pour éviter d'endommager la fiche ; une fiche défectueuse représente un danger de mort potentiel.

Connecter le câble d'alimentation du chasse-neige à une prise murale.

Suspendre le câble sur le support (1:D) et brancher la prise (1:C).

5.3 DÉMARRAGE

Démarrer le moteur et la fraise comme suit.

1. Basculer le chasse-neige vers l'arrière pour que la fraise soit légèrement décollée du sol.
2. Appuyer sur le verrou d'allumage (1:A) et le maintenir enfoncé. Appuyer sur la poignée de démarrage (1:B).
3. Relâcher le verrou d'allumage, abaisser la fraise vers le sol et procéder au déneigement.

5.4 TEST DE SÉCURITÉ

Entre le démarrage et l'utilisation de la machine, procéder au test de sécurité suivant.

Si l'unité ne fonctionne pas de la manière décrite, **NE PAS** l'utiliser. Dans ce cas, contacter un atelier agréé pour faire procéder aux réparations requises.

Test de la fraise

Relâcher le bouton de démarrage. Le moteur et la fraise devraient s'arrêter immédiatement.

5.5 ARRÊT

Arrêter le moteur et la fraise en relâchant la poignée de démarrage (1)

5.6 DÉNEIGEMENT



Ne jamais diriger l'éjecteur vers des personnes se trouvant à proximité de la machine.



Toujours arrêter le moteur pour débloquer le mécanisme.



Toujours porter des lunettes de protection lors du déneigement.



Ne jamais laisser tourner le moteur pendant plus de 20 secondes lorsque la fraise est bloquée, sous peine d'endommager le moteur.

1. Pour démarrer le moteur, suivre les instructions ci-dessus et vérifier la distance et la direction de l'éjection.
2. Faire avancer le chasse-neige lentement et le maintenir légèrement vers la droite ou la gauche pour éjecter la neige sur le côté.
3. Arrêter le moteur en relâchant la poignée de démarrage (1:B).

5.7 CONSEILS D'UTILISATION

1. Déneiger immédiatement après une chute de neige.
2. Pour un déneigement complet, travailler par bandes en prévoyant un léger chevauchement.
3. Si possible, éjecter la neige dans le sens du vent.
4. Pour la sécurité et pour éviter d'endommager le chasse-neige, retirer les pierres, jouets et autres objets de la zone à déneiger.
5. La capacité du chasse-neige dépend de la profondeur et de la densité de la neige. Familiarisez-vous avec le fonctionnement de la machine en fonction des différents types de neige.

5.7.1 Pour une neige poudreuse et normale

Jusqu'à une épaisseur de 15 cm, une vitesse régulière convient pour déneiger rapidement et aisément. Évacuer la neige du côté sous le vent.

5.7.2 Pour une neige lourde et mouillée

À l'aide d'une pelle, fendre la neige compacte. Faire ensuite lentement avancer le chasse-neige. Ne jamais sarcler avec un chasse-neige. Cela l'endommagerait définitivement.

5.8 APRÈS L'UTILISATION



Ne jamais rincer le chasse-neige à l'eau, pour ne pas endommager le système électrique et éviter les chocs électriques.

1. Arrêter le moteur.
2. Débrancher le câble d'alimentation des deux côtés.
3. Nettoyer l'intérieur et l'extérieur du chasse-neige à l'aide d'une brosse appropriée.
4. Vérifier si le chasse-neige n'est pas endommagé. Si nécessaire, procéder aux réparations et remplacements qui s'imposent.

6 ENTRETIEN



Débrancher le câble d'alimentation avant toute intervention.

6.1 AVANT L'UTILISATION

- Avant chaque utilisation du chasse-neige, vérifier l'équipement électrique. Il doit être intact et en bon état de marche. Ne pas utiliser le chasse-neige en cas de défaut ou si des éléments manquent.
- Vérifier si la fraise tourne facilement.
- Vérifier si toutes les vis sont serrées. Resserrer si nécessaire.
- Appliquer un spray au silicone sur la fraise pour éviter la formation de givre.
- Vérifier que la poignée de démarrage ne peut être actionnée sans avoir déplacé le verrou d'allumage vers la gauche.

6.2 GUIDE DE DÉPANNAGE

Les pannes mentionnées ci-dessous peuvent généralement être résolues par l'utilisateur. En cas de doute, contacter un agent agréé.

Le moteur ne démarre pas :

- le câble électrique n'est pas connecté ou est défectueux.
- Le fusible a grillé. Si un fusible de calibre supérieur doit être installé, contacter un électricien agréé.

Le moteur émet un bourdonnement mais ne démarre pas :

- Blocage de la fraise ou de l'éjecteur.
- Le condensateur est défectueux. Contacter un agent.

Le moteur s'arrête soudainement :

- Fiches débranchées.
- La protection contre la surcharge a déclenché. Attendre 10 minutes, puis tenter de redémarrer.

Le chasse-neige vibre :

- Éléments détachés.
- Fraise défectueuse.

7 REMISAGE

Avant de remiser le chasse-neige pour une longue période, notamment pendant les saisons sans neige, prendre les précautions suivantes :

1. Nettoyer complètement le chasse-neige.
2. Vérifier l'état du chasse-neige. Réparer si nécessaire.
3. Remiser le chasse-neige dans un endroit propre et sec.

8 CONDITIONS GÉNÉRALES D'ACHAT

Une garantie totale couvre les défauts matériels et les vices de fabrication. L'utilisateur est tenu de suivre scrupuleusement les instructions contenues dans la documentation fournie.

Sont exclus de la garantie les dégâts consécutifs à :

- la méconnaissance du contenu de la documentation fournie
- la négligence
- tout usage ou assemblage incorrect ou non autorisé
- l'utilisation d'autres éléments que les pièces d'origine
- l'utilisation d'accessoires non fournis ou non agréés par GGP

Sont également exclus de la garantie :

- les pièces d'usure telles que courroies d'entraînement, fraises, pneus, boulons
- l'usure normale
- les moteurs. Ceux-ci sont couverts par la garantie fournie par leur fabricant et font l'objet de conditions générales séparées.

L'acquéreur est protégé par les lois nationales de chaque pays. La présente garantie ne limite en aucun cas les droits dont il dispose dans le cadre de ces législations.

1 GENERAL



Este símbolo indica una **ADVERTENCIA**. Si no se siguen al pie de la letra las instrucciones, pueden producirse lesiones personales y/o daños materiales graves.

Se han incluido los siguientes símbolos en la máquina para recordarle que debe manejarla con el debido cuidado y atención.

A continuación se indica el significado de los distintos símbolos.



Advertencia. Si no se siguen las indicaciones, se corre el riesgo de producir lesiones personales y daños a la máquina.



Advertencia. Riesgo de descarga eléctrica mortal.



Advertencia. Debe desconectarse la fuente de alimentación antes de realizar operaciones de mantenimiento o limpieza. Desconecte el motor antes de eliminar la obstrucción del conducto de salida.



Lea el manual del usuario antes de utilizar el aparato.



Mantenga a otras personas a una distancia prudencial de la máquina.



Peligro de proyección de objetos duros.



Mantenga manos y pies alejados de componentes giratorios. Riesgo de lesiones y mutilación. Evite lesiones producidas por la hélice giratoria, mantenga alejadas las manos, pies y ropa.



No toque ninguna pieza giratoria antes de detener la máquina.



Utilice siempre protecciones para los oídos.



Utilice siempre protecciones para los ojos.



La máquina tiene un doble aislamiento.



Cumple las normas de seguridad relevantes.



Los productos de desecho deben reciclarse de acuerdo con las normativas locales.



1.1 REFERENCIAS

1.1.1 Figuras

En estas instrucciones, las figuras van identificadas con números: 1, 2, 3, etc.

Los componentes que se muestran en las figuras van identificados con letras: A, B, C, etc.

La referencia a un componente determinado de una figura concreta incluye el número de la figura y la letra de dicho componente, separados por dos puntos. Por ejemplo, la referencia "5:E" corresponde al componente E de la figura 5.

1.1.2 Apartados

Los apartados de estas instrucciones van numerados como se indica en el ejemplo siguiente:

"2.3.2" es un subapartado de "2.3" y forma parte de dicho apartado.

Por lo general, las referencias a los apartados y subapartados incluyen el número correspondiente, pero no su título. Por ejemplo: "Consulte 2.3.2".

2 INSTRUCCIONES DE SEGURIDAD

2.1 GENERAL

- Lea atentamente estas instrucciones. Es conveniente que conozca bien todos los controles y el uso correcto de la máquina.
- No permita que el quitanieves sea utilizado por niños ni por personas que no hayan leído estas instrucciones. La ley puede imponer restricciones en lo que se refiere a la edad del conductor.
- No utilice la máquina cuando haya otras personas (en especial niños) o animales en las proximidades.
- Recuerde que el conductor es responsable de los accidentes que sufran otras personas o sus propiedades.
- Procure no tropezar o caer, especialmente cuando esté conduciendo marcha atrás.
- No utilice el quitanieves bajo los efectos del alcohol o medicamentos ni cuando esté cansado o enfermo.

2.2 PREPARATIVOS

- Revise la zona que va a limpiar y retire todos los objetos extraños.
- No utilice el quitanieves si no lleva la ropa apropiada. Utilice un calzado cuyas suelas no resbalen sobre la superficie.
- Compruebe que la tensión de la corriente coincida con la tensión nominal del quitanieves.
- Bajo ninguna circunstancia se deben hacer ajustes con el motor en marcha (salvo que se indique lo contrario en las instrucciones).
- Espere que el quitanieves se ajuste a la temperatura ambiente antes de usarlo.
- Utilice siempre un visor o gafas de protección durante el uso, el mantenimiento y las reparaciones.

2.3 FUNCIONAMIENTO

- Mantenga manos y pies alejados de componentes giratorios. Preste especial atención a la abertura del conducto de salida.
- El quitanieves sólo se debe utilizar para retirar nieve.
- Tenga cuidado cuando circule sobre superficies de grava, pavimentos y carreteras. Preste atención al tráfico y a peligros ocultos.
- No dirija nunca el conducto de salida hacia una vía pública o el tráfico.
- Si el quitanieves se golpea contra un objeto extraño, apague el motor, desconecte y revise la máquina para ver si está dañada. Repare los daños antes de volver a usar la máquina.

- Si la máquina vibra de forma anormal, apague el motor y busque la causa. Las vibraciones suelen indicar alguna avería.
- El quitanieves solo debe conectarse a tomas de alimentación que estén equipadas con disyuntores de pérdida a tierra. El disyuntor de pérdida a tierra debe tener una intensidad de disparo máxima de 30 mA.
- Riesgo de tropezar con el cable eléctrico. Preste atención en todo momento a la ubicación del cable eléctrico para que no se enrede con sus pies o con cualquier otro objeto que se mueva en la zona.
- El quitanieves solo puede conectarse a un cable aprobado para su uso en el exterior.
- El cable eléctrico con el que se conecta el quitanieves debe estar siempre intacto. No debe usarse si muestra indicios de daños.
- El quitanieves no debe usarse si su enchufe, cable eléctrico o cualquier otro equipo eléctrico está dañado.
- Las reparaciones del equipo eléctrico solo deben ser realizadas por un electricista autorizado.
- Nunca pase por encima del cable eléctrico del quitanieves mientras trabaja.
- Si el cable eléctrico del quitanieves ha sufrido daños durante el trabajo, deben seguirse las siguientes instrucciones:
 - A. Pare el motor.
 - B. Deje el lugar en la dirección opuesta al punto dañado en el cable.
 - C. Desconecte el cable de la toma eléctrica.
- Pare el motor y desconecte la alimentación:
 - A. Si el conductor deja la máquina.
 - B. Si la caja de la hélice o el conducto de salida están bloqueados y requieren limpieza.
 - C. Antes de realizar un ajuste o reparación.
- Compruebe que las piezas giratorias se han detenido y que todos los controles están desactivados antes de efectuar trabajos de limpieza, reparación o revisión.
- No conduzca de través por pendientes. Vaya en línea recta, de arriba abajo y de abajo arriba. Extremar las precauciones cuando cambie de sentido en un terreno inclinado. Evite las pendientes pronunciadas.
- No utilice nunca la máquina con una protección insuficiente o sin los dispositivos de seguridad.
- No desconecte ni desactive los dispositivos de seguridad.
- No utilice el quitanieves cerca de recintos, vehículos, ventanas, pendientes, etc. sin haber ajustado correctamente el deflector del conducto de salida.
- Impida la entrada de niños en la zona que va a limpiar. Procure que otro adulto se encargue de vigilar a los niños.
- No sobrecargue la máquina conduciéndola a excesiva velocidad.
- Tenga cuidado al dar marcha atrás. Mire hacia atrás antes de iniciar la maniobra y también mientras la ejecuta para evitar posibles obstáculos.
- No dirija nunca el conducto de salida hacia otras personas. No permita que nadie se coloque delante del quitanieves.
- Utilice exclusivamente accesorios aprobados por el fabricante de la máquina.
- No conduzca el quitanieves en condiciones de mala visibilidad o con iluminación insuficiente.

- Compruebe siempre que mantiene un buen equilibrio y un control adecuado del manillar.

2.4 MANTENIMIENTO Y ALMACENAMIENTO

- Apriete todas las tuercas y tornillos para que la máquina se mantenga en perfecto estado de funcionamiento.
- No lave la máquina con agua. Podría dañar el equipo eléctrico y correr riesgo de descargas eléctricas.
- Compruebe todo el equipo eléctrico antes de usar el aparato. El quitanieves no debe usarse si su aislamiento, conexiones o cualquier otro equipo eléctrico está dañado.
- Utilice exclusivamente repuestos originales. Los repuestos que no sean originales pueden entrañar riesgos de lesiones, aunque se adapten a la máquina.
- Si la máquina va a estar guardada durante un tiempo prolongado, consulte las recomendaciones en las instrucciones.
- Cambie las pegatinas de instrucciones y advertencias que se hayan deteriorado.
- Después del uso, deje el motor en marcha durante un par de minutos con la hélice conectada para evitar que se congele.

3 MONTAJE

3.1 DESEMBALAJE

1. Abra la caja con cuidado.
2. Tenga en cuenta toda la documentación en la caja, por ejemplo estas instrucciones.
3. Saque el quitanieves de la caja.
4. Corte las bandas de sujeción y retire todos los plásticos protectores de la máquina.
5. Deseche la caja y el embalaje con arreglo a la normativa local.

3.2 MONTAJE

1. Monte el quitanieves del siguiente modo.
2. Consulte la figura 2. Alinee el fiador cuadrado del brazo contra la muesca en el manillar.
3. Consulte la figura 3. Deslice el brazo y el manillar juntos hasta que el cierre encaje en el brazo.
4. Consulte la figura 4. Atornille y apriete la tuerca de plástico grande.
5. Consulte la figura 5. Monte el manguito de plástico negro en el brazo hasta que el cierre encaje en el orificio del brazo.
6. Consulte la figura 6. Alinee el brazo contra el quitanieves de forma que la ranura del manguito encaje contra el orificio de la barra.
7. Consulte la figura 7. Deslice el brazo en el quitanieves y monte los dos tornillos con tuercas. Apretar con un destornillador Philips.

4 DESCRIPCIÓN

El quitanieves va dirigido a pequeños trabajos de limpieza de nieve cerca de casas con red eléctrica fija de 230 V de CA.

Los controles del quitanieves se muestran en la fig. 1 y se describen a continuación.

Pos	Denominación	Descripción
A	Bloqueo de arranque	Impide accionar involuntariamente la palanca de arranque.
B	Palanca de arranque	Pone en marcha el motor. La palanca puede activarse si está pulsado el bloqueo de arranque A.
C	Dispositivo de conexión	Para la conexión de corriente.
D	Soporte del cable	Para sujetar el cable de conexión.
E	Manilla de bloqueo	Para asegurar la manilla del brazo.
F	Manillar	
G	Brazo	Es posible ajustar la longitud.
H	Manilla de bloqueo	Para asegurar el brazo.
J	Carcasa de la hélice	
K	Hélice	

5 USO DE LA MÁQUINA

5.1 GENERAL

No ponga el motor en marcha hasta haber realizado todas las operaciones descritas en el apartado "MONTAJE".



No utilice el quitanieves si no ha leído y comprendido el las instrucciones adjuntas y todas las pegatinas de instrucciones y advertencias en la quitanieves y en estas instrucciones.



Utilice siempre un visor o gafas de protección durante el uso, el mantenimiento y las reparaciones.

5.2 ANTES DEL ARRANQUE



El cable de conexión y sus conectores deben estar libres de defectos y estar aprobados para uso en exteriores.



El cable de conexión solo puede conectarse a tomas de corriente equipadas con un disyuntor de pérdida a tierra con una intensidad de disparo máxima de 30 mA.



El cable de conexión debe colgarse del soporte para el cable. De lo contrario, se corre el riesgo de dañar el conector, lo que podría suponer amenazas para la vida.

Conecte el quitanieves con el cable eléctrico a la toma de corriente de la casa.

Cuelga el cable del soporte para cable (1:D) y conéctelo al conector (1:C).

5.3 ARRANQUE

Ponga en marcha el motor y la hélice, como se describe arriba.

1. Inclina el quitanieves hacia atrás ligeramente de forma que la hélice se levante un poco del suelo.
2. Mantenga pulsado el bloqueo de arranque (1:A). Presione la palanca de arranque (1:B).
3. Suelte el bloqueo de arranque, baje la hélice hacia el suelo y comience a limpiar la nieve.

5.4 PRUEBA DE SEGURIDAD

Después de arrancar y antes de usar la máquina, es esencial realizar la siguiente prueba de seguridad.

Si la unidad no funciona según lo previsto, **NO** la utilice. En este caso, póngase en contacto con un taller autorizado para repararla.

Prueba de hélice

Suelte la palanca de arranque. El motor y la hélice deben detenerse de inmediato.

5.5 PARADA

Pare el motor y la hélice soltando la palanca de arranque (1:B).

5.6 QUITAR NIEVE

Nunca dirija la nieve hacia las personas próximas.



Detenga siempre el motor antes de eliminar cualquier obstrucción.



Utilice siempre protección ocular al trabajar con el quitanieves.



Si la hélice está bloqueada, no intente mantener el motor conectado durante más de 20 segundos. Una conexión excesiva dañará el motor.



1. Ponga en marcha el motor como se describe arriba y compruebe la distancia y dirección de lanzamiento.
2. Empuje lentamente el quitanieves hacia delante y manténgalo con un ligero ángulo para lanzar la nieve hacia la derecha o la izquierda.
3. Detenga el trabajo soltando la palanca de arranque (1:B).

5.7 RECOMENDACIONES DE USO

1. Limpie la nieve inmediatamente después de la nevada.
2. Para una completa retirada de la nieve, solape ligeramente cada pasada de limpieza.
3. Si es posible, descargue la nieve a favor del viento.
4. Por seguridad y para evitar dañar el quitanieves, mantenga la zona que va a limpiar libre de piedras, juguetes y otros objetos extraños.
5. La capacidad de quitanieves depende de la profundidad y la densidad de la nieve. Averigüe cómo funciona el quitanieves en distintas condiciones de nieve.

5.7.1 Nieve seca y normal

Es posible retirar nieve con hasta 15 cm de profundidad de forma rápida y sencilla limpiando a velocidad uniforme. Tenga en cuenta descargar la nieve a favor del viento.

5.7.2 Nieve húmeda y compacta

Ablande la nieve compacta mediante una pala o similar. Después, empuje el quitanieves despacio hacia delante. No haga surcos con el quitanieves. Lo destruiría.

5.8 DESPUÉS DEL USO



El quitanieves no debe lavarse con agua. Riesgo de dañar el sistema eléctrico y riesgo de descargas eléctricas.

1. Pare el motor.
2. Desconecte el cable eléctrico del quitanieves y de la toma de corriente de la casa.
3. Limpie el interior y el exterior del quitanieves con un cepillo apropiado.
4. Compruebe que no haya piezas dañadas ni sueltas. Repare/sustituya las piezas que sean necesarias.

6 MANTENIMIENTO



Debe desconectarse la conexión eléctrica antes de realizar trabajos de mantenimiento.

6.1 ANTES DE UTILIZAR LA MÁQUINA

- Cada vez que vaya a usarse la quitanieves, compruebe que el equipo eléctrico esté intacto y no presente defectos. El quitanieves no debe usarse si presenta cualquier defecto o si falta alguna pieza.
- Compruebe que la hélice gire con facilidad.
- Compruebe que todas las uniones atornilladas estén bien apretadas. Apretar en caso necesario.
- Aplicar silicona rociada a la hélice. Esto evita la formación de hielo.
- Compruebe que el mango de arranque no pueda activarse sin mover hacia la izquierda el bloqueo del encendido.

6.2 LOCALIZACIÓN DE FALLOS

Los defectos descritos a continuación normalmente pueden ser solucionados directamente por el usuario. En caso de duda, póngase en contacto con un distribuidor autorizado.

El motor no se pone en marcha:

- El cable eléctrico no está conectado o es defectuoso.
- Se ha fundido el fusible. Si es necesario instalar un fusible de amperaje superior, póngase en contacto con un electricista autorizado.

El motor suena, pero no se pone en marcha:

- Hélice o el conducto de salida bloqueado.
- El condensador está defectuoso. Póngase en contacto con su distribuidor de GGP.

El motor se detiene de repente:

- Contactos flojos.
- Se ha disparado la protección contra sobrecarga. Espere 10 minutos y, después, inténtelo de nuevo.

El quitanieves vibra:

- Piezas flojas.
- Hélice defectuosa.

7 ALMACENAMIENTO

Cuando va a almacenarse el quitanieves durante un periodo prolongado, como durante la parte del año cuando no es necesario limpiar la nieve, deben tomarse las siguientes medidas.

1. Limpie el quitanieves a fondo.
2. Compruebe que el quitanieves no está dañado y repárelo si es necesario.
3. Almacene el quitanieves en un lugar limpio y seco.

8 CONDICIONES DE COMPRA

Este producto incluye una garantía que cubre todos los defectos de fabricación y materiales. El usuario debe seguir todas las instrucciones incluidas en la documentación adjunta.

La garantía no cubre los daños derivados de:

- El desconocimiento por parte del usuario de las recomendaciones e instrucciones contenidas en la documentación adjunta.
- La falta de cuidado.
- El uso o montaje indebido o incorrecto.
- El uso de repuestos que no sean originales.
- El uso de accesorios no suministrados o aprobados por GGP.

Además, la garantía tampoco cubre:

- Piezas sujetas a desgaste, como correas de transmisión, hélices, ruedas.
- Desgaste normal.
- Motores. Estos componentes están cubiertos por la garantía del fabricante del motor en las condiciones que este haya establecido.

El comprador está protegido por las leyes de ámbito nacional de cada país. Esta garantía no restringe en modo alguno los derechos que dichas leyes otorgan al comprador.

9 RECICLAJE

9.1 GESTIONE SUS RESIDUOS CON ARREGLO A LA DIRECTIVA WEEE (2002/96/CE)

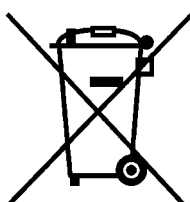

¡Cuide el medio ambiente!

No tire la máquina con la basura doméstica.

Este producto contiene componentes eléctricos y electrónicos que se deben reciclar.

Lleve la máquina a un lugar adecuado para su reciclaje, por ejemplo, un punto limpio municipal.

1 GENERALITÀ



Questo simbolo indica una segnalazione di ATTENZIONE. La mancata osservanza delle istruzioni fornite può causare gravi lesioni personali e/o danni materiali.

1.1 SIMBOLI

Sulla macchina vengono utilizzati i seguenti simboli. La loro funzione è quella di ricordare all'operatore di utilizzarla con l'attenzione e la cautela necessari.

Significato dei simboli:



Avvertenza. In caso di mancata osservanza delle norme, sussiste il rischio di morte e danni alla macchina.



Avvertenza. Rischio di folgorazione.



Avvertenza. Disinserire l'alimentazione della macchina prima di effettuare qualsiasi intervento di pulizia o manutenzione. Spegnerne il motore prima di rimuovere le ostruzioni dallo scarico.



Leggere il manuale prima di utilizzare la macchina.



Tenere i non addetti ai lavori a debita distanza dalla macchina.



Attenzione: oggetti volanti.



Non avvicinare le mani e i piedi agli organi rotanti. Rischio di morte o mutilazione. Per evitare lesioni, non avvicinare mani, piedi o indumenti alla coclea rotante.



Non toccare le parti rotanti finché la macchina non è ferma.



Indossare sempre cuffie protettive.



Utilizzare sempre dispositivi di protezioni degli occhi.



La macchina ha un doppio isolamento.



È conforme agli standard di sicurezza applicabili.



Il prodotto destinato allo smaltimento deve essere riciclato in conformità con le normative locali vigenti.

1.2 RIFERIMENTI

1.2.1 Figure

Le figure in queste istruzioni per l'uso sono numerate 1, 2, 3, e così via.

I componenti indicati nelle figure sono contrassegnati con le lettere A, B, C, e così via.

Un riferimento al componente E nella figura 5 viene indicato con la dicitura "5:E".

1.2.2 Intestazioni

Le intestazioni in queste istruzioni per l'uso sono numerate come indicato nel seguente esempio:

"2.3.2" è un sottotitolo di "2.3" ed è incluso in questa intestazione.

Quando si fa riferimento alle intestazioni, in genere vengono specificati solo i numeri delle stesse. Per esempio: "Vedere 2.3.2".

2 NORME DI SICUREZZA

2.1 GENERALITÀ

- Leggere attentamente le presenti istruzioni. Imparare ad utilizzare i comandi per un corretto impiego della macchina.
- Non consentire l'utilizzo dello spazzaneve ai bambini o a chiunque non abbia letto queste istruzioni. È possibile che esistano norme nazionali che impongono un limite di età per l'utilizzo.
- Non utilizzare mai la macchina se nelle vicinanze vi sono persone, in particolare bambini, o animali.
- Tenere presente che il conducente è responsabile per eventuali danni arrecati a persone o cose.
- Fare attenzione a non inciampare o cadere, soprattutto quando si procede in retromarcia.
- Non utilizzare la macchina se si è sotto l'effetto di alcolici, medicinali o se si è stanchi o ammalati.

2.2 PREPARAZIONE

- Controllare bene la zona da pulire e asportare eventuali corpi estranei.
- Non utilizzare lo spazzaneve senza indossare gli indumenti adeguati. Indossare calzature che permettano una buona presa su superfici scivolose.
- Controllare che la tensione di rete corrisponda alla tensione nominale dello spazzaneve.
- Non eseguire mai regolazioni con il motore in funzione (salvo diversa indicazione nelle istruzioni).
- Prima di iniziare a lavorare, attendere che lo spazzaneve si adatti alla temperatura esterna.
- Indossare sempre occhiali di protezione o una visiera durante l'utilizzo, la manutenzione o la riparazione.

2.3 FUNZIONAMENTO

- Non avvicinare le mani e i piedi agli organi rotanti. Prestare particolare attenzione all'apertura dello scivolo di scarico.
- Lo spazzaneve deve essere utilizzato esclusivamente per rimuovere la neve.
- Prestare attenzione quando si procede su marciapiedi, strade e viottoli in ghiaia. Fare attenzione a pericoli nascosti e traffico.
- Non dirigere mai il getto verso strade pubbliche o passanti e veicoli.
- Se lo spazzaneve colpisce corpi estranei, spegnere il motore e ispezionare attentamente la macchina per verificare che non abbia subito danni. Riparare eventuali danni prima di riutilizzare la macchina.
- Se la macchina presenta vibrazioni anomale, spegnere il motore e localizzare la causa. Normalmente le vibrazioni sono sintomo della presenza di un problema.
- Collegare lo spazzaneve solo a prese elettriche con interruttore di messa a terra. L'interruttore di messa a terra deve scattare a max. 30 mA.
- Rischio di calpestare il cavo elettrico. È necessario sapere sempre dove si trova il cavo per non inciampare o agganciare oggetti nell'area di utilizzo dello spazzaneve.
- Collegare lo spazzaneve con un cavo omologato per uso esterno.
- Il cavo elettrico di connessione dello spazzaneve deve essere sempre integro. Non utilizzare mai cavi danneggiati.
- Non utilizzare mai lo spazzaneve se la spina, il cavo elettrico o altre apparecchiature elettriche sono danneggiati.
- Eventuali interventi di riparazione sono consentiti esclusivamente ad elettricisti autorizzati.
- Non calpestare il cavo elettrico dello spazzaneve durante l'utilizzo dello stesso.
- Se il cavo elettrico dello spazzaneve viene danneggiato durante l'utilizzo dello stesso, procedere come segue:
 - A Arrestare il motore.
 - B Abbandonare il posto in direzione opposta rispetto al punto danneggiato del cavo.
 - C Scollegare il cavo di alimentazione dalla spina.
- Arrestare il motore e disinserire l'alimentazione:
 - A Se è necessario abbandonare il posto di guida.
 - B Se la sede della coclea o lo scivolo di scarico sono ostruiti e devono essere puliti.
 - C Prima di iniziare interventi di riparazione o regolazione.
- Prima di eseguire pulizie, riparazioni o controlli, accertarsi sempre che tutti gli organi rotanti siano fermi e che tutti i comandi siano disinseriti.
- Non utilizzare la macchina trasversalmente su un pendio. Muoversi sempre dall'alto verso il basso, quindi dal basso verso l'alto. Prestare attenzione quando si cambia direzione su un pendio. Evitare pendenze ripide.
- Non utilizzare la macchina se le protezioni sono insufficienti o se i dispositivi di sicurezza non sono correttamente posizionati.

- Non disinserire o manomettere i sistemi di sicurezza presenti.
- Non utilizzare mai lo spazzaneve in prossimità di recinzioni, automobili, finestre, pendii ecc. senza aver adeguatamente regolato il deflettore dello scivolo di scarico.
- Tenere sempre i bambini lontano dall'area in cui deve essere utilizzata la macchina. È necessario che i bambini vengano sorvegliati da un altro adulto.
- Non sovraccaricare la macchina conducendola a velocità troppo elevata.
- Prestare attenzione quando si procede in retromarcia. Guardare dietro di sé prima e durante la retromarcia per assicurarsi che non vi siano ostacoli.
- Non dirigere mai il getto verso altre persone. Non consentire a nessuno di sostare davanti allo spazzaneve.
- Utilizzare esclusivamente accessori approvati dal produttore della macchina.
- Non usare mai lo spazzaneve in condizioni di visibilità o illuminazione scarse.
- Assicurarsi sempre di essere in buone condizioni di equilibrio e di tenere saldamente la stegola.

2.4 MANUTENZIONE E IMMAGAZZINAMENTO

- Serrare tutti i dadi e le viti per assicurare un funzionamento sicuro della macchina.
- Mai lavare lo spazzaneve con acqua. Altrimenti, i dispositivi elettrici verranno danneggiati, causando il rischio di folgorazione.
- Controllare tutti i dispositivi elettrici prima di utilizzare lo spazzaneve. Non utilizzare lo spazzaneve in caso di danni all'isolamento, ai supporti o qualsiasi altro tipo di danno.
- Utilizzare esclusivamente ricambi originali. I ricambi non originali, anche quelli installabili sulla macchina, possono provocare lesioni.
- Prima di un rimessaggio prolungato consultare le istruzioni.
- Sostituire gli adesivi che riportano istruzioni e messaggi di avvertenza, se danneggiati.
- Dopo l'uso, lasciare il motore acceso per un paio di minuti con la coclea collegata. In questo modo si previene il congelamento della coclea.

3 MONTAGGIO

3.1 DISIMBALLAGGIO

1. Aprire la scatola con cautela.
2. Consultare l'eventuale documentazione inclusa nella scatola, ad esempio le presenti istruzioni.
3. Sollevare lo spazzaneve dalla scatola.
4. Tagliare le cinghie di fissaggio che mantengono l'albero di comando dello scivolo sul lato del manico.
5. Smaltire la scatola e gli imballi nel rispetto delle normative locali.

3.2 MONTAGGIO

1. Montare lo spazzaneve come riportato di seguito.
2. Vedere fig. 2. Allineare il gancio quadrato sullo stelo all'incavo nel manico.
3. Vedere fig. 3. Far scorrere lo stelo e il manico insieme finché il tappo non si blocca nello stelo.
4. Vedere fig. 4. Avvitare e serrare il dado in plastica.
5. Vedere fig. 5. Montare il manicotto di plastica nera sullo stelo finché il tappo non si blocca nel foro dello stelo.
6. Vedere fig. 6. Allineare lo stelo allo spazzaneve in modo che la scanalatura del manicotto corrisponda alla barra forata.
7. Vedere fig. 7. Far scorrere lo stelo nello spazzaneve e montare le due viti con i dadi. Serrare con un cacciavite a croce.

4 DESCRIZIONE

Lo spazzaneve è destinato all'uso per piccoli lavori di rimozione della neve in prossimità di abitazioni con rete elettrica fissa a 230 V c.a.

I comandi dello spazzaneve sono illustrati nella fig. 1 e descritti di seguito.

Pos.	Denominazione	Descrizione
A	Blocco avviamento	Impedisce l'attivazione accidentale della leva di avviamento.
B	Leva di avviamento	Avvia il motore. La leva può essere attivata se il blocco avviamento A è premuto.
C	Dispositivo di collegamento	Per il collegamento all'alimentazione elettrica.
D	Supporto del cavo.	Per supportare il cavo di connessione.
E	Blocco manico	Per bloccare il manico.
F	Manico	
G	Stelo	La lunghezza è regolabile.
H	Blocco manico	Per bloccare lo stelo.
J	Alloggiamento coclea	
K	Coclea	

5 UTILIZZO DELLA MACCHINA

5.1 GENERALITÀ

Non avviare il motore senza aver prima portato a termine tutti i passaggi descritti nella sezione "MONTAGGIO".



Non utilizzare lo spazzaneve senza prima aver letto e compreso le istruzioni fornite unitamente ad esso e tutti gli adesivi di avvertenza e istruzioni presenti su di esso.



Indossare sempre occhiali di protezione o una visiera durante l'uso, la manutenzione e le riparazioni.

5.2 PRIMA DELL'AVVIAMENTO



Il cavo di connessione e le spine devono essere integri, privi di difetti e omologati per uso esterno.



Il cavo di connessione può essere collegato esclusivamente a prese di corrente dotate di interruttore di messa a terra con una corrente di scatto di max.

30 mA.



Il cavo di connessione deve essere sostenuto dal suo supporto. Altrimenti c'è il rischio, potenzialmente fatale, di danneggiare il cavo stesso in prossimità della spina.

Collegare lo spazzaneve al cavo elettrico dalla presa di corrente dell'edificio.

Porre il cavo sul suo supporto (1:D) e collegarlo al connettore (1:C).

5.3 AVVIAMENTO

Avviare il motore e la coclea come descritto di seguito.

1. Inclinare lo spazzaneve leggermente all'indietro e sollevare la coclea di poco dal terreno.
2. Premere e tenere premuto il blocco avviamento (1:A). Stringere la leva di avviamento (1:B).
3. Rilasciare il blocco avviamento, abbassare la coclea verso il terreno e cominciare a rimuovere la neve.

5.4 TEST DI SICUREZZA

Dopo l'avviamento e prima dell'uso della macchina, è essenziale effettuare il test di sicurezza riportato di seguito.

Se il funzionamento dell'unità non risulta conforme a quanto descritto, **NON** utilizzarla. In tal caso, contattare un'officina autorizzata per la riparazione.

Test della coclea

Rilasciare la leva di avviamento. Il motore e la coclea dovrebbero arrestarsi immediatamente.

5.5 ARRESTO

Rilasciare la leva di avviamento per arrestare il motore e la coclea (1:B).

5.6 SPALATURA DELLA NEVE

Non indirizzare la neve verso le persone.



Arrestare sempre il motore prima di procedere a operazioni di sblocco.



Quando si utilizza lo spazzaneve, indossare sempre dispositivi di protezioni degli occhi.



Se la trivella risulta bloccata, non provare mai a tenere il motore inserito per più di 20 secondi. Un inserimento prolungato danneggia il motore.



1. Avviare il motore come descritto in precedenza e controllare la distanza e la direzione del getto della neve espulsa.
2. Far avanzare lentamente lo spazzaneve e mantenerlo leggermente inclinato per espellere la neve a destra o a sinistra.
3. Per arrestare lo spazzaneve rilasciare la leva di avviamento (1:B).

5.7 SUGGERIMENTI PER L'USO

1. Rimuovere la neve subito dopo le neviccate.
2. Per rimuovere completamente la neve, ripassare in parte sulle zone già pulite.
3. Se possibile, scaricare la neve sottovento.
4. Per motivi di sicurezza e per evitare di danneggiare lo spazzaneve, eliminare sassi, giocattoli e altri corpi estranei dalla zona da sgomberare.
5. La capacità dello spazzaneve dipende dallo spessore e dalla densità della neve. Verificare il funzionamento dello spazzaneve in varie condizioni di neve.

5.7.1 Neve asciutta e normale

La neve di spessore fino a 15 cm può essere rimossa rapidamente procedendo allo sgombero a velocità uniforme. Predispone lo scarico della neve sottovento.

5.7.2 Neve bagnata e compattata

Rompere la neve compattata con un badile o simile. Quindi far avanzare lentamente lo spazzaneve. Non sarchiare mai con lo spazzaneve per evitare di danneggiarlo irrimediabilmente.

5.8 DOPO L'USO



Mai lavare lo spazzaneve con acqua. Altrimenti, i dispositivi elettrici verranno danneggiati, causando il rischio di folgorazione.

1. Arrestare il motore.
2. Scollegare il cavo elettrico dallo spazzaneve e dalla presa di corrente dell'edificio.
3. Pulire lo spazzaneve internamente ed esternamente con una spazzola adeguata.
4. Controllare che non vi siano componenti danneggiati o allentati. Se necessario, riparare/sostituire i componenti.

6 MANUTENZIONE



Prima di eseguire interventi di riparazione o manutenzione disinserire l'alimentazione.

6.1 PRIMA DELL'USO

- Controllare sempre che i dispositivi elettrici siano integri e perfettamente funzionanti prima di utilizzare lo spazzaneve. Non utilizzare lo spazzaneve se si riscontrano difetti o mancanze.
- Controllare che la coclea ruoti liberamente.
- Controllare che tutti i collegamenti a vite siano serrati. Serrare, se necessario.
- Applicare spray al silicone sulla coclea, per evitare la formazione di ghiaccio.
- Controllare che la maniglia di avviamento possa essere attivata solo con lo spostamento del blocchetto di accensione a sinistra.

6.2 RICERCA GUASTI

I guasti descritti di seguito possono essere eliminati direttamente dall'utente. In caso di dubbi, contattare un centro autorizzato.

Il motore non si avvia:

- Il cavo elettrico non è collegato o è difettoso.
- Il fusibile è fuso. Se dovesse essere necessario montare un fusibile con un amperaggio superiore, contattare un elettricista autorizzato.

Il motore borbotta ma non si avvia:

- Coclea o scivolo di scarico ostruiti.
- Il condensatore è difettoso. Contattare il centro di fiducia.

Il motore si arresta all'improvviso:

- Candele lente.
- La protezione da sovraccarico è scattata. Attendere 10 minuti e riprovare.

Lo spazzaneve vibra:

- Parti lente.
- Coclea difettosa.

7 RIMESSAGGIO

Se si prevede un rimessaggio dello spazzaneve piuttosto lungo, ad esempio nel periodo dell'anno in cui non è necessario rimuovere la neve, procedere come segue.

1. Pulire accuratamente lo spazzaneve.
2. Verificare che lo spazzaneve non presenti alcun danno. Effettuare le riparazioni eventualmente necessarie.
3. Riporre lo spazzaneve in un luogo pulito ed asciutto.

8 CONDIZIONI D'ACQUISTO

La garanzia copre tutti i difetti dei materiali e di fabbricazione. L'utilizzatore dovrà seguire attentamente tutte le istruzioni fornite nella documentazione allegata.

Per le batterie: sei mesi dalla data dell'acquisto.

La garanzia non copre i danni dovuti a:

- mancata familiarizzazione con la documentazione di accompagnamento
- disattenzione
- uso e montaggio non corretti o non consentiti
- utilizzo di pezzi di ricambio non originali
- utilizzo di accessori non forniti o non approvati da GGP

La garanzia non copre:

- la normale usura di materiali di consumo come cinghie di trasmissione, coclee, ruote,
- normale usura
- i motori. Sono coperti dalle garanzie del produttore del motore nei termini e nelle condizioni specificati.

L'acquirente è protetto dalle leggi in vigore nel proprio paese. I diritti dell'acquirente previsti dalle proprie leggi nazionali non sono in alcun modo limitati dalla presente garanzia.

1 INFORMACJE OGÓLNE



Ten symbol nakazuje zachowanie **OSTROŻNOŚCI**. Niedokładne stosowanie się do instrukcji może prowadzić do poważnych obrażeń ciała i/lub uszkodzenia mienia.

1.1 SYMBOLE

Na maszynie znajdują się następujące symbole. Ich zadaniem jest przypomnienie o zachowaniu ostrożności i uwagi podczas jej używania.

Znaczenie symboli:



Ostrzeżenie. W przypadku nieprzestrzegania instrukcji obsługi powstaje ryzyko zagrożenia życia i awarii maszyny.



Ostrzeżenie. Ryzyko śmiertelnego porażenia prądem



Ostrzeżenie. Przed przystąpieniem do czyszczenia lub konserwacji należy odłączyć zasilanie. Przed odblokowaniem wyrzutnika należy zatrzymać silnik.



Przed przystąpieniem do obsługi maszyny należy przeczytać instrukcję obsługi.



Trzymać osoby trzecie w bezpiecznej odległości od maszyny.



Uwaga na wyrzucane twarde przedmioty.



Nie zbliżać dłoni ani stóp do obracających się części.



Ryzyko śmierci lub okaleczenia. Aby uniknąć obrażeń spowodowanych przez obracającą się śrubę, nie należy zbliżać do niej dłoni, stóp ani elementów odzieży.



Nie dotykać żadnych obracających się części, dopóki maszyna nie zatrzyma się.



Zawsze należy nosić ochroniacze uszu.



Zawsze należy nosić osłonę oczu.



Maszyna posiada podwójną izolację.



Zgodność z odpowiednimi normami bezpieczeństwa.



Produkt wycofany z eksploatacji należy poddać utylizacji zgodnie z lokalnymi przepisami.

1.2 OZNACZENIA

1.2.1 Rysunki

Rysunki w niniejszej instrukcji zostały kolejno ponumerowane: 1, 2, 3, itd.

Komponenty przedstawione na rysunkach zostały oznaczone literami A, B, C, itd.

Oznaczenie komponentu E na rysunku 5 to: „5:E”.

1.2.2 Sekcje

Sekcje w niniejszej instrukcji zostały ponumerowane zgodnie z następującym przykładem:

„2.3.2” to podpunkt w sekcji „2.3” i znajduje się właśnie w tej sekcji.

Odwołując się do sekcji zwykle podawany jest tylko jej numer. Przykład: „Patrz 2.3.2”.

2 INSTRUKCJE BEZPIECZEŃSTWA

2.1 INFORMACJE OGÓLNE

- Należy dokładnie przeczytać niniejszą instrukcję. Należy również zapoznać się z elementami sterowania oraz prawidłowym użytkowaniem maszyny.
- Nigdy nie należy pozwalać na używanie maszyny dzieciom ani nikomu, kto nie zapoznał się z instrukcją użytkowania odśnieżarki. Przepisy lokalne mogą określać ograniczenia dotyczące wieku kierowcy.
- Nigdy nie należy używać maszyny, jeśli w pobliżu znajdują się zwierzęta lub osoby, szczególnie dzieci.
- Należy pamiętać, że za wypadki, które mogą przydarzyć się ludziom lub ich mieniu, odpowiada kierowca.
- Należy uważać, aby nie potknąć się i nie upaść, szczególnie podczas cofania.
- Nigdy nie należy używać odśnieżarki znajdując się pod wpływem alkoholu lub leków oraz będąc zmęczonym czy chorym.

2.2 PRZYGOTOWANIA

- Sprawdzić teren, który będzie odśnieżany i usunąć wszystkie ruchome i obce przedmioty.
- Nigdy nie należy używać odśnieżarki bez odpowiedniej odzieży ochronnej. Należy nosić obuwie, które poprawia przyczepność na śliskiej powierzchni.
- Sprawdzić, czy napięcie zasilania odpowiada napięciu znamionowemu odśnieżarki.
- Nigdy, w żadnym wypadku, nie należy przeprowadzać regulacji podczas pracy silnika (chyba, że instrukcja nakazuje co innego).
- Przed rozpoczęciem używania odśnieżarki należy zaczekać, aż maszyna dostosuje się do temperatury zewnętrznej.
- Podczas używania, konserwowania i serwisowania odśnieżarki zawsze należy nosić okulary ochronne lub osłonę twarzy.

2.3 PRACA

- Nie zbliżać dłoni ani stóp do obracających się części. Zawsze należy unikać zbliżania się do wylotu wyrzutnika.
- Odśnieżarka służy wyłącznie do usuwania śniegu.
- Zachować ostrożność podczas jazdy lub przejeżdżania przez ścieżki żwirowe, chodniki i drogi. Należy również uważać na ukryte niebezpieczeństwa i ruch uliczny.
- Nigdy nie należy kierować wyrzutnika w stronę drogi publicznej czy przejeżdżających pojazdów.
- Jeśli odśnieżarka uderzy w jakiś obcy przedmiot, należy wyłączyć silnik i dokładnie sprawdzić maszynę pod kątem uszkodzeń. Przed jej ponownym użyciem należy naprawić powstałe uszkodzenia.

- Jeśli maszyna wpada w drgania, należy wyłączyć silnik i sprawdzić przyczynę. Drgania są zazwyczaj znakiem, że coś jest nie tak.
- Odsnieżarkę można podłączyć tylko do gniazda zasilania, wyposażonego w wyłączniki obwodu prądu upływowego. Prąd wyłączenia wyłącznika obwodu prądu upływowego powinien wynosić maks. 30 mA.
- Ryzyko wyłączenia przez kabel elektryczny. Należy zawsze zwracać uwagę, gdzie znajduje się kabel elektryczny, aby nie dostał się pod nogi, ani pod poruszające się pojazdy.
- Odsnieżarkę można podłączać tylko za pomocą kabla przeznaczonego do użytku na zewnątrz.
- Kabel elektryczny użyty do podłączenia odsnieżarki zawsze musi być nienaruszony. Nigdy nie należy używać kabla, jeśli są na nim widoczne ślady uszkodzenia.
- Nigdy nie należy podłączać odsnieżarki, jeśli jej wtyczka, kabel elektryczny lub inne urządzenie elektryczne uległo uszkodzeniu.
- Naprawy sprzętu elektrycznego może przeprowadzać tylko uprawniony elektryk.
- Podczas pracy odsnieżarki nigdy nie należy przejeżdżać po kablu elektrycznym.
- Jeśli kabel elektryczny odsnieżarki został uszkodzony podczas pracy, należy wykonać następujące instrukcje:
 - A. Zatrzymać silnik.
 - B. Opuścić miejsce, idąc w kierunku przeciwnym do uszkodzonego miejsca kabla.
 - C. Odłączyć kabel od gniazda zasilania.
- Zatrzymać silnik i odłączyć zasilanie:
 - A. Jeśli fotel kierowcy jest pusty.
 - B. Jeśli obudowa śruby śnieżnej lub wyrzutnik są zablokowane i wymagają wyczyszczenia.
 - C. Przed rozpoczęciem naprawy lub regulacji.
- Przed przystąpieniem do czyszczenia, naprawy lub kontroli zawsze należy sprawdzić, czy obracające się części zatrzymały się i czy wszystkie elementy sterowania są wyłączone.
- Nigdy nie należy jeździć w poprzek pochyłości. Zawsze należy poruszać się z góry na dół i z dołu pod górę. Należy zachować ostrożność podczas zmiany kierunku na zboczu. Należy unikać stromych zboczy.
- Nigdy nie należy obsługiwać maszyny przy niewystarczającym zabezpieczeniu lub bez założonych urządzeń zabezpieczających.
- Zabrania się odłączać lub wyłączać istniejące urządzenia zabezpieczające.
- Nigdy nie należy używać odsnieżarki w pobliżu ogrodzenia, samochodów, szyb okiennych, zboczy, itp., bez odpowiedniego ustawienia tunelu wyrzutowego.
- Zawsze należy trzymać dzieci z dala od odsnieżanego obszaru. Najlepiej, gdy dzieci znajdują się pod opieką drugiej osoby dorosłej.
- Nie należy przeciążać maszyny, jadąc zbyt szybko.
- Zachować ostrożność podczas cofania. Przed i w trakcie cofania należy oglądać się za siebie, aby w porę spostrzec ewentualne przeszkody.
- Nigdy nie należy kierować wyrzutnika w stronę osób trzecich. Nie należy dopuszczać, aby ktoś stał przed maszyną.

- Należy stosować wyłącznie akcesoria zatwierdzone przez producenta maszyny.
- Nigdy nie należy prowadzić odsnieżarki przy złej widoczności lub bez dostatecznego oświetlenia.
- Zawsze należy utrzymywać równowagę i mocno trzymać uchwyt.

2.4 KONSERWACJA I PRZECHOWYWANIE

- W ramach przygotowania maszyny do pracy należy dokręcić wszystkie śruby i nakrętki.
- Odsnieżarki nigdy nie należy splukiwać wodą. Spowoduje to uszkodzenie urządzeń elektrycznych i stworzy ryzyko porażenia prądem.
- Przed rozpoczęciem korzystania z odsnieżarki należy sprawdzić wszystkie urządzenia elektryczne. W razie uszkodzenia izolacji, mocowań, itp., nie wolno używać odsnieżarki.
- Zawsze należy używać oryginalnych części zamiennych. Nieoryginalne części zamienne mogą powodować ryzyko wystąpienia obrażeń ciała, nawet jeśli pasują do maszyny.
- Przed przechowaniem maszyny na dłuższy czas należy zastosować się do odpowiednich zaleceń w instrukcji.
- Wymienić uszkodzone naklejki ostrzegawcze i instrukcje.
- Po zakończeniu pracy należy pozostawić silnik na chodzie z włączoną śrubą śnieżną przez kilka minut. Zapobiega to zamarzaniu śruby śnieżnej.

3 MONTAŻ

3.1 ROZPAKOWANIE

1. Ostrożnie otworzyć karton.
2. Zachować całą dokumentację, w tym niniejszą instrukcję.
3. Wyjąć odsnieżarkę z kartonu.
4. Przetnij taśmy mocujące pręt sterujący wyrzutnikiem do boku uchwytu.
5. Pozbyć się kartonu i opakowań zgodnie z lokalnymi przepisami.

3.2 MONTAŻ

1. Montaż odsnieżarki przebiega w następujący sposób.
2. Patrz rys. 2. Dopasuj kwadratowy element w trzonku do wgłębienia w uchwycie.
3. Patrz rys. 3. Zsuń trzonek i uchwyt razem, aż zaczep zablokuje się w trzonku.
4. Patrz rys. 4. Załóż i dokręć dużą plastikową nakrętkę.
5. Patrz rys. 5. Załóż czarną plastikową osłonę na trzonek, aż zaczep zablokuje się w otworze w trzonku.
6. Patrz rys. 6. Dopasuj trzonek do odsnieżarki, aby rowek osłony pasował do pręta otworowego.
7. Patrz rys. 7. Wsuń trzonek w odsnieżarkę i przykręć za pomocą dwóch śrub i nakrętek. Dokręć śrubokrętem krzyżakowym.

4 OPIS

Odśnieżarka jest przeznaczona do odśnieżania niewielkich powierzchni dość blisko zabudowań z dostępnym zasilaniem elektrycznym 230 V AC.

Sterowanie odśnieżarki zostało przedstawione na rys. 1 i opisane poniżej.

Poz.	Nazwa	Opis
A	Blokada rozruchu	Zapobiega przypadkowemu załączeniu dźwigni rozruchowej.
B	Dźwignia rozruchowa	Służy do uruchamiania silnika. Dźwignię można załączyć po uprzednim naciśnięciu blokady rozruchu A.
C	Wtyczka przyłączeniowa	Do podłączenia zasilania.
D	Wspornik kablowy	Podtrzymuje kabel przyłączeniowy.
E	Uchwyt blokujący	Zabezpiecza uchwyt trzonek.
F	Uchwyt	
G	Trzonek	Umożliwia regulację długości.
H	Uchwyt blokujący	Zabezpiecza trzonek.
J	Obudowa śruby śnieżnej	
K	Śruba śnieżna	

5 UŻYWANIE MASZyny

5.1 INFORMACJE OGÓLNE

Nigdy nie należy uruchamiać silnika, dopóki nie zostaną przeprowadzone wszystkie czynności opisane w części 'MONTAŻ'.



Nigdy nie należy używać odśnieżarki bez uprzedniego przeczytania ze zrozumieniem dołączonej instrukcji oraz wszystkich naklejek ostrzegawczych i instrukcji umieszczonych na maszynie i w niniejszej instrukcji.



Podczas używania, konserwowania i serwisowania odśnieżarki zawsze należy nosić okulary ochronne lub osłonę twarzy.

5.2 PRZED URUCHOMIENIEM



Kabel przyłączeniowy i wtyczki powinny być nieuszkodzone i przeznaczone do użytku na zewnątrz.



Kabel przyłączeniowy można podłączać tylko do gniazd zasilania wyposażonych w wyłącznik obwodu prądu upływowego o prądzie wyłączenia maks. 30 mA.



Kabel przyłączeniowy należy zawiesić na wsporniku kablowym. W przeciwnym razie istnieje ryzyko uszkodzenia wtyczki, co stwarza potencjalne zagrożenie życia.

Podłączyć odśnieżarkę kablem elektrycznym do gniazda zasilania w budynku.

Zawiesić kabel na wsporniku kablowym (1:D) i podłączyć wtyczkę (1:C).

5.3 ROZRUCH

Uruchomić silnik i śrubę śnieżną zgodnie z opisem poniżej.

1. Przechylić odśnieżarkę lekko do tyłu, aby śruba śnieżna została nieco uniesiona nad podłoże.
2. Naciśnij i przytrzymaj blokadę rozruchu (1:A). Naciśnij dźwignię rozruchową (1:B).
3. Zwolnij blokadę rozruchu, opuść śrubę śnieżną nad podłoże i rozpocznij odśnieżanie.

5.4 PRÓBA BEZPIECZEŃSTWA

Po uruchomieniu i przed użyciem maszyny należy koniecznie przeprowadzić poniższą próbę bezpieczeństwa.

Jeśli maszyna nie zachowa się zgodnie z opisem, **NIE WOLNO** jej używać. W takim przypadku należy skontaktować się z autoryzowanym warsztatem w celu naprawy.

Test śruby

Zwolnij dźwignię rozruchową. Silnik i śruba śnieżna powinny natychmiast się zatrzymać.

5.5 ZATRZYMYWANIE

Zatrzymaj silnik i śrubę śnieżną, zwalniając dźwignię rozruchową (1:B).

5.6 ODŚNIEŻANIE



Nigdy nie należy kierować śniegu na osoby trzecie.



Przed odblokowaniem wyrzutnika zawsze należy zatrzymać silnik.



Podczas obsługi odśnieżarki zawsze należy nosić osłonę oczu.



Jeśli śruba śnieżna zablokuje się, nie wolno dopuścić, aby silnik pracował dłużej niż 20 sekund. Nadmierne obciążenie uszkodzi silnik.

1. Uruchom silnik zgodnie z powyższym opisem i sprawdź odległość i kierunek wyrzucania.
2. Powoli popychaj odśnieżarkę do przodu, trzymając ją nieco pod kątem, aby wyrzucać śnieg na lewo lub na prawo.
3. Przerwij pracę, zwalniając dźwignię rozruchową (1:B).

5.7 WSKAZÓWKI DOTYCZĄCE OBSŁUGI

1. Należy usuwać świeży śnieg.
2. W celu dokładnego odśnieżania, trasy przejazdu odśnieżarki powinny nieco się nakładać.
3. Jeśli to możliwe, śnieg należy wyrzucać z wiatrem.
4. W ramach zabezpieczenia i ochrony odśnieżarki przed uszkodzeniem należy usunąć z odśnieżanego obszaru kamienie, zabawki i inne przedmioty.
5. Wydajność odśnieżarki zależy od głębokości i ubicia śniegu. Należy sprawdzić, jak odśnieżarka pracuje w różnych warunkach śniegowych.

5.7.1 Suchy i zwykły śnieg

Śnieg sięgający 15 cm można usuwać szybko i łatwo, posuwając się z równą prędkością. Odśnieżanie należy tak zaplanować, aby śnieg był wyrzucany z wiatrem.

5.7.2 Mokry, ubity śnieg

Ubity śnieg należy rozdrobnić łopatą lub podobnym narzędziem. Następnie powoli popychać odśnieżarkę do przodu. Nie wolno przekopywać się odśnieżarką przez śnieg. Doprowadzi to do jej zniszczenia.

5.8 PO ZAKOŃCZENIU PRACY



Odśnieżarki nie wolno splukiwać wodą. Grozi to uszkodzeniem instalacji elektrycznej oraz porażeniem prądem.

1. Zatrzymaj silnik.
2. Odłącz kabel elektryczny od odśnieżarki oraz od gniazda zasilania w budynku.
3. Wyczyść wnętrze oraz elementy zewnętrzne odśnieżarki odpowiednią szczotką.
4. Sprawdź, czy nie ma uszkodzonych lub poluzowanych części. W razie potrzeby należy je naprawić lub wymienić.

6 KONSERWACJA



Przed przystąpieniem do konserwacji należy odłączyć złącze elektryczne.

6.1 PRZED ROZPOCZĘCIEM PRACY

- Przed każdym użyciem odśnieżarki należy sprawdzić, czy urządzenia elektryczne są w stanie nienaruszonym i nie uległy uszkodzeniu. Nie wolno używać odśnieżarki, jeśli jest uszkodzona lub jeśli brakuje jakiejś części.
- Sprawdzić, czy śruba śnieżna swobodnie się obraca.
- Sprawdzić, czy wszystkie połączenia śrubowe są dokręcone. W razie potrzeby dokręcić.
- Nanieść spray silikonowy na śrubę śnieżną. Zapobiegnie go jej oblodzeniu.
- Sprawdzić, czy nie można załączyć uchwytu rozruchowego bez przesunięcia blokady zapłonu w lewo.

6.2 USUWANIE USTEREK

Usterki opisane poniżej zwykle potrafi usunąć sam użytkownik. W razie wątpliwości należy skontaktować się z autoryzowanym przedstawicielem firmy.

Nie można uruchomić silnika:

- Nie podłączony lub uszkodzony kabel elektryczny.
- Przepalony bezpiecznik. Jeśli wymagany jest większy bezpiecznik, należy skontaktować się z uprawnionym elektrykiem.

Silnik mruczy, ale nie można go uruchomić:

- Zablockowana śruba śnieżna lub wyrzutnik.
- Uszkodzony kondensator. Skontaktować się z przedstawicielem firmy.

Silnik nagle zatrzymuje się:

- Poluzowane wtyczki.
- Uruchomiło się zabezpieczenie przed przeciążeniem. Zaczekać 10 minut i spróbować uruchomić go ponownie.

Odśnieżarka drga:

- Poluzowane części.
- Uszkodzona śruba śnieżna.

7 PRZECHOWYWANIE

Jeśli odśnieżarka ma zostać przechowana przez dłuższy okres czasu, taki jak część roku, kiedy odśnieżanie nie jest potrzebne, należy wykonać podane niżej czynności.

1. Dokładnie wyczyścić całą odśnieżarkę.
2. Sprawdzić odśnieżarkę pod kątem uszkodzeń. W razie potrzeby naprawić.
3. Przechować odśnieżarkę w czystym, suchym miejscu.

8 WARUNKI ZAKUPU

Wady produkcyjne i materiałowe są objęte pełną gwarancją. Użytkownik powinien dokładnie przestrzegać instrukcji podanych w załączonej dokumentacji.

Gwarancja nie obejmuje uszkodzeń spowodowanych przez:

- Niezapoznanie się użytkowników z załączoną dokumentacją
- Niedbałość
- Nieprawidłowe lub niedozwolone użycie lub montaż
- Używanie nieoryginalnych części zamiennych
- Używanie akcesoriów nie dostarczonych lub nie zatwierdzonych przez firmę GGP

Gwarancja nie obejmuje również:

- Zużycia części, takich jak paski, śruby śnieżne, koła
- Normalnego zużycia
- Silniki. Silnik jest objęty gwarancją producenta, zawierającą oddzielne warunki i postanowienia.

Nabywca chroniony jest przez polskie prawo. Niniejsza gwarancja w żaden sposób nie ogranicza praw, które przysługują kupującemu w ramach tych przepisów.

1 ОБЩАЯ ИНФОРМАЦИЯ



Этот символ означает **ПРЕДУПРЕЖДЕНИЕ**. Несоблюдение инструкций может привести к серьезной травме и/или повреждению имущества.

1.1 СИМВОЛЫ

Указанные ниже знаки нанесены на машину. Эти знаки указывают, на что следует обратить внимание при эксплуатации машины.

Значение символов:



Осторожно! В случае невыполнения указаний может возникнуть угроза жизни, а машина может выйти из строя.



Осторожно! Опасность смертельного поражения электрическим током.



Осторожно! Прежде чем приступать к очистке или техническому обслуживанию машины, отключайте подачу электропитания. Отключите двигатель, прежде чем приступить к очистке разгрузочного желоба.



Перед тем как приступить к эксплуатации машины, прочитайте руководство для пользователя.



Следите за тем, чтобы посторонние люди находились на безопасном расстоянии от машины.



Остерегайтесь отбрасываемых в сторону твердых предметов.



Руки и ноги должны находиться на безопасном расстоянии от вращающихся деталей.



Опасность нанесения увечий и смерти. Остерегайтесь вращающегося бура, держите в стороне руки, ступни и одежду.



Не прикасайтесь к любым вращающимся частям до полной остановки машины.



Обязательно пользуйтесь средствами для защиты органов слуха.



Обязательно пользуйтесь средствами для защиты глаз.



Машина имеет двойную изоляцию.



В соответствии в стандартами техники безопасности.



Утилизацию продукта необходимо выполнять в соответствии с местным законодательством.

1.2 ССЫЛКИ

1.2.1 Рисунки

Рисунки в настоящих инструкциях по эксплуатации нумеруются как 1, 2, 3 и т. д.

Компоненты, показанные на рисунках, нумеруются как А, В, С и т. д.

Ссылка на компонент Е на рис. 5 записывается как "5:Е".

1.2.2 Заголовки

Заголовки в настоящих инструкциях по эксплуатации нумеруются в соответствии со следующим примером: "2.3.2" является частью раздела "2.3" и включен в него под этим заголовком.

При ссылках на заголовки обычно указывается только номер заголовка, например "См. п. 2.3.2".

2 МЕРЫ БЕЗОПАСНОСТИ

2.1 ОБЩИЕ СВЕДЕНИЯ

- Внимательно прочитайте настоящую инструкцию. Ознакомьтесь с назначением органов управления и правилами пользования машиной.
- Не разрешайте пользоваться снегоочистителем детям или лицам, не знакомым с настоящей инструкцией. Местным законодательством могут быть установлены ограничения в отношении возраста лиц, допускаемых к управлению машиной.
- Не используйте машину, если поблизости находятся другие люди (в особенности дети) или животные.
- Помните, что оператор несет ответственность за несчастные случаи, которые могут случиться с другими людьми, и за ущерб, нанесенный их имуществу.
- Примите меры по предотвращению падения и переворачивания машины при изменении направления ее движения на противоположное.
- Запрещается пользоваться снегоочистителем в состоянии алкогольного опьянения, под действием лекарственных препаратов и в состоянии усталости или болезни.

2.2 ПОДГОТОВКА

- Убедитесь в том, что на участке, который требуется очистить от снега, нет мусора и посторонних предметов.
- Оператор снегоочистителя должен носить рабочую одежду соответствующего типа. Рекомендуется также использовать обувь, предотвращающую скольжение.
- Убедитесь, что напряжение сети питания соответствует номинальному рабочему напряжению снегоочистителя.
- Ни при каких обстоятельствах не выполняйте регулировку при работающем двигателе (если только это специально не определено в инструкциях).
- Перед тем как приступить к чистке снега, дайте машине адаптироваться к температуре окружающего воздуха.
- Во время вождения, технического обслуживания и ремонта машины обязательно используйте защитные очки или щиток.

2.3 ИНСТРУКЦИИ ПО ЭКСПЛУАТАЦИИ

- Руки и ноги должны находиться на безопасном расстоянии от вращающихся деталей. Избегайте находиться вблизи отверстия разгрузочного желоба.
- Этот снегоочиститель должен использоваться строго по назначению, т. е. только для уборки снега.
- Соблюдайте осторожность при вождении машины по гравию, тротуарам и дорожному покрытию. Следите за скрытыми препятствиями и движением других транспортных средств.
- Не направляйте разгрузочный желоб в сторону автомобильных дорог или других движущихся транспортных средств.
- При столкновении снегоочистителя с препятствием выключите двигатель и внимательно проверьте машину на наличие повреждений. Перед тем как вновь приступить к работе, устраните неисправность.
- При обнаружении сильной вибрации машины, выключите двигатель и выясните причину. Обычно вибрация указывает на наличие неисправности.
- Снегоочиститель можно подключать только к таким штепсельным розеткам, которые снабжены автоматическим выключателем утечки на землю. Ток срабатывания автоматического выключателя утечки на землю не должен превышать 30 мА.
- Существует опасность наезда на электрический кабель. Всегда следите за тем, чтобы электрический кабель не оказался у вас под ногами, или на пути любых перемещающихся по участку объектов.
- Для подключения снегоочистителя следует использовать только такой кабель, который предназначен для использования вне помещений.
- Электрический кабель, используемый для подключения снегоочистителя, всегда должен быть в исправном состоянии. Если на кабеле имеются признаки повреждений, таким кабелем пользоваться нельзя.
- Нельзя пользоваться снегоочистителем, если повреждена его штепсельная вилка, электрический кабель или другое электрическое оборудование.
- К ремонту электрического оборудования допускается только квалифицированный электрик.
- Во время работы не допускайте, чтобы снегоочиститель проезжал по электрическому кабелю.
- Если электрический кабель снегоочистителя получил повреждения во время работы, выполняйте следующие указания:
 - A. Остановите двигатель.
 - B. Покиньте участок, на котором работает снегоочиститель, двигаясь в таком направлении, чтобы удаляться от точки повреждения кабеля.
 - C. Отключите кабель от штепсельной розетки.
- Остановите двигатель и прекратите подачу электропитания:
 - A. Если место водителя не занято.
 - B. Если кожух шнека или разгрузочный желоб забиты и требуют очистки.
 - C. Перед тем, как приступить к ремонту или регулировке.
- Перед тем как приступить к чистке, ремонту или осмотру, дождитесь остановки всех вращающихся деталей и переведите все органы управления в нерабочее положение.

- Запрещается перемещать машину поперек склона. Двигайтесь сверху вниз и снизу вверх. Будьте осторожны при изменении направления движения на склоне. Избегайте перемещения по крутым склонам.
- Запрещается эксплуатировать машину с недостаточной защитой или без установленных на место защитных устройств.
- Не допускается отсоединять или переводить в нерабочее положение существующие защитные устройства.
- Запрещается использовать снегоочиститель вблизи ограждений, автомобилей, остеклений, уклонов и т.п., не выполнив надлежащую регулировку дефлектора разгрузочного желоба.
- Следите за тем, чтобы очищаемых от снега участках не было детей. Дети должны находиться под присмотром взрослых.
- Не перегружайте машину, ведя ее на высокой скорости.
- Будьте осторожны при включении заднего хода. Перед движением задним ходом и во время движения следите за возможными препятствиями сзади.
- Следите за тем, чтобы разгрузочный желоб не был направлен в сторону находящихся рядом с машиной людей. Следите за тем, чтобы никто не находился перед машиной.
- Используйте только принадлежности, рекомендованные изготовителем машины.
- Запрещается управлять снегоочистителем в условиях плохой видимости или плохого освещения.
- Во время вождения водитель должен находиться в состоянии устойчивого равновесия и надежно удерживать рукоятку управления.

2.4 ТЕХНИЧЕСКОЕ ОБСЛУЖИВАНИЕ И ХРАНЕНИЕ

- Затяните все гайки и винты таким образом, чтобы машина находилась в безопасном рабочем состоянии.
- Нельзя промывать снегоочиститель водой. Это может привести к повреждению электрического оборудования и повлечь за собой опасность поражения электрическим током.
- Перед тем, как начать эксплуатацию снегоочистителя, следует проверить все электрическое оборудование. В случае повреждения изоляции, креплений, или при наличии других неисправностей, снегоочистителем пользоваться нельзя.
- Используйте только фирменные запасные части. При использовании запасных частей, выпускаемых другими изготовителями, можно получить травмы, даже если эти части подходят к машине.
- Перед постановкой машины на длительное хранение примите все рекомендуемые меры.
- Заменяйте поврежденные таблички с предостережениями и инструкциями.
- После уборки снега дайте двигателю поработать в течение нескольких минут с подсоединенным шнеком. Это предотвратит замерзание шнека.

3 СБОРКА

3.1 РАСПАКОВКА

1. Осторожно откройте коробку.
2. Извлеките из коробки документацию, например данные инструкции.
3. Поднимите снегоочиститель из упаковочной коробки.
4. Обрежьте соединительные накладки, которыми штанга регулировочного штока крепится к стороне рукоятки.
5. Утилизацию коробки и упаковочного материала производите в соответствии с местными законодательными актами.

3.2 СБОРКА

1. Собирайте снегоочиститель следующим образом.
2. См. рис. 2. Выровняйте квадратный конец хвостовика относительно углубления в ручке.
3. См. рис. 3. Наденьте ручку на хвостовик до защелкивания.
4. См. рис. 4. Навинтите и затяните большую пластиковую гайку.
5. См. рис. 5. Установите на хвостовик черную пластиковую втулку до защелкивания выступа в отверстии хвостовика.
6. См. рис. 6. Выровняйте хвостовик относительно снегоочистителя, чтобы канавка на втулке была установлена против полого стержня.
7. См. рис. 7. Вставьте хвостовик в снегоочиститель и установите два винта с гайками. Затяните с помощью крестообразной отвертки.

4 ОПИСАНИЕ

Снегоочиститель предназначен для небольших снегоочистительных работ возле дома от сети 230 В пер. тока. Органы управления снегоочистителя показаны на рис. 1, а их описание приведено ниже.

Поз.	Обозначение	Описание
A	Блокировка запуска	Не допускает случайного включения пускового рычага.
B	Пусковой рычаг	Пуск двигателя. Рычаг можно включить, если нажата кнопка блокировки запуска A.
C	Соединительное устройство	Используется для подключения к сети.
D	Опора кабеля	Для крепления соединительного кабеля.
E	Фиксирующая рукоятка	Для крепления рукоятки хвостовика.
F	Рукоятка	
G	Хвостовик	Длина может регулироваться.
H	Фиксирующая рукоятка	Для крепления хвостовика.
J	Кожух шнека	
K	Шнек	

5 ЭКСПЛУАТАЦИЯ МАШИНЫ

5.1 ОБЩАЯ ИНФОРМАЦИЯ

Не включайте двигатель, пока не будут выполнены все операции, описанные в разделе СБОРКА.



Перед тем как приступить к эксплуатации снегоочистителя, внимательно изучите все прилагаемые инструкции и таблички с предупреждениями и указаниями, которые имеются на машине.



Во время эксплуатации, технического обслуживания и ремонта машины обязательно используйте защитные очки или щиток.

5.2 ПОДГОТОВКА К ПУСКУ



Соединительный кабель и его штепсельная вилка должны быть в исправном состоянии и рассчитаны на использование вне помещений.



Соединительный кабель можно подключать только к таким штепсельным розеткам, которые снабжены автоматическим выключателем утечки на землю, с током срабатывания, не превышающим 30 мА.



Соединительный кабель должен быть подвешен на кабельном кронштейне. В противном случае возникает опасность повреждения кабеля возле штепсельной вилки, что потенциально опасно для жизни.

С помощью электрического кабеля подключите снегоочиститель к домашней штепсельной розетке.

Подвесьте кабель на кабельном кронштейне (1:D) и присоедините к разъему (1:C).

5.3 ПУСК

Запустите двигатель и шнек, как описано ниже.

1. Слегка откиньте снегоочиститель назад, чтобы шнек немного приподнялся над землей.
2. Нажмите и удерживайте кнопку блокировки запуска (1:A). Сожмите пусковой рычаг (1:B).
3. Отпустите кнопку блокировки запуска, опустите шнек на землю и приступайте к уборке снега.

5.4 ИСПЫТАНИЕ НА БЕЗОПАСНОСТЬ

После запуска двигателя и до начала эксплуатации машины необходимо провести описанное ниже испытание на безопасность.

Если машина не работает так, как описано ниже, **НЕ** эксплуатируйте ее. В случае неполадок обратитесь в авторизованную ремонтную мастерскую для проведения ремонта.

Испытание шнека

Отпустите пусковой рычаг. Двигатель и шнек должны остановиться немедленно.

5.5 ОСТАНОВ

Остановите работу двигателя и шнека, освободив пусковой рычаг (1:B).

5.6 УБОРКА СНЕГА



Не направляйте снежный поток на людей.



Перед прочисткой засоров выключение двигателя обязательно.



При работе снегоочистителя использование средств защиты глаз обязательно.



Если шнек заблокирован, никогда не держите двигатель включенным дольше 20 секунд.

Длительное включение вызовет повреждение двигателя.

1. Запустите электродвигатель, как описано выше, и проверьте, в каком направлении и на какое расстояние будет отбрасываться снег.
2. Медленно толкайте вперед снегоочиститель и удерживайте его под небольшим углом для выбрасывания снега в левую или правую сторону.
3. Остановите работу машины, освободив пусковой рычаг (1:В).

5.7 СОВЕТЫ ПО ЭКСПЛУАТАЦИИ

1. Убирайте снег сразу после снегопада.
2. Для полной уборки снега выполняйте проход над очищаемой поверхностью с незначительным перекрытием очищенных участков.
3. По возможности, направляйте удаляемый снег по ветру.
4. В целях безопасности и предотвращения повреждения снегоочистителя удалите с очищаемого участка камни, игрушки и прочие посторонние предметы.
5. Производительность снегоочистителя зависит от глубины и плотности снега. Обращайте внимание, как снегоочиститель работает в различных снежных условиях.

5.7.1 Уборка сухого снега средней плотности

Снег глубиной до 15 см легко и быстро убирается при движении с равномерной скоростью. Планируйте работу так, чтобы снег выбрасывался по ветру.

5.7.2 Мокрый слежавшийся снег

Порубите слежавшийся снег лопатой или иным инструментом. Затем толкайте снегоочиститель медленно вперед. Ни в коем случае не копайте с помощью снегоочистителя. Это приведет к его поломке.

5.8 ПОСЛЕ ИСПОЛЬЗОВАНИЯ



Нельзя промывать снегоочиститель водой. Это может привести к повреждению системы электрооборудования и повлечь за собой опасность поражения электрическим током.

1. Остановите двигатель.
2. Отсоедините электрический кабель от снегоочистителя и от хозяйственной электрической розетки.
3. С помощью подходящей щетки очистите снегоочиститель внутри и снаружи.
4. Проверьте снегоочиститель на отсутствие поврежденных деталей или деталей с ослабленным креплением. При необходимости отремонтируйте/замените детали.

6 ТЕХНИЧЕСКОЕ ОБСЛУЖИВАНИЕ



Перед выполнением работ по техническому обслуживанию необходимо разорвать электрическое соединение.

6.1 ПЕРЕД ИСПОЛЬЗОВАНИЕМ

- Каждый раз перед использованием снегоочистителя проверяйте электрическое оборудование на исправность и отсутствие повреждений. Нельзя использовать снегоочиститель, если имеют место какие-либо неисправности, или при отсутствии какой-либо детали.
- Убедитесь, что ротор вращается свободно.
- Убедитесь, что все резьбовые соединения затянуты. При необходимости произведите их затяжку.
- С помощью распылителя нанесите на шнек слой силикона. Это предотвратит обледенение шнека.
- Убедитесь, что пусковая рукоятка не может быть приведена в действие, если замок зажигания не повернут влево.

6.2 ПОИСК И УСТРАНЕНИЕ НЕИСПРАВНОСТЕЙ

Неисправности, описанные ниже, как правило, могут быть устранены самим пользователем. В случае сомнений обратитесь к официальному представителю компании.

Не запускается электродвигатель:

- Не подключен, или неисправен электрический кабель.
- Перегорел предохранитель. В случае, если нужно установить плавкий предохранитель с большим номиналом по току, обратитесь к сертифицированному электрику.

Электродвигатель издает гудение, но не запускается:

- Заблокирован шнек или разгрузочный желоб.
- Вышел из строя конденсатор. Обратитесь к дилеру компании.

Электродвигатель неожиданно останавливается:

- Ослабли разъемы.
- Сработало устройство защиты по перегрузке. Подождите 10 минут, затем повторите попытку запустить электродвигатель.

Ощущается вибрация снегоочистителя:

- Ослабли крепления деталей.
- Неисправен шнек.

7 ХРАНЕНИЕ

Если снегоочиститель ставится на длительное хранение, например, до следующей зимы, следует выполнить следующие действия.

1. Тщательно очистите весь агрегат.
2. Проверьте снегоочиститель на наличие повреждений. При необходимости выполните ремонт.
3. Снегоочиститель должен храниться в чистом, сухом месте.

8 УСЛОВИЯ ПРОДАЖИ

На дефекты изготовления и материалов дается полная гарантия. Пользователь обязан строго следовать инструкциям, приведенным в поставляемой документации.

Гарантия не распространяется на повреждения, возникшие вследствие:

- отказа пользователя от ознакомления с сопровождающей документацией
- небрежного обращения,
- неправильного или запрещенного способа использования или сборки,
- использования запасных частей других производителей,
- использования принадлежностей, не поставляемых или не одобренных компанией GGP

Гарантия также не распространяется на:

- изнашиваемые компоненты, такие как приводные ремни, шнеки, колеса;
- нормальный износ;
- двигатели. На них предоставляются гарантии изготовителей, с отдельными условиями и сроками.

Покупатель защищен национальными законами охраны прав потребителя. Права, которые предоставлены покупателю этими законами, не ограничиваются настоящей гарантией.

1 OBECNĚ



Tento symbol znamená **POZOR**. Nedodržení pokynů může vést k vážnému zranění osob nebo k poškození majetku.

1.1 SYMBOLY

Na stroji jsou umístěny následující symboly. Informují vás, kdy je při jeho používání třeba dbát zvýšené opatrnosti.

Symboly mají následující význam:



Výstraha. Při nedodržení pokynů hrozí nebezpečí smrtelného zranění nebo poškození stroje.



Výstraha. Hrozí nebezpečí smrtelného úrazu elektrickým proudem.



Výstraha. Před čištěním a prováděním údržby je třeba stroj odpojit od zdroje elektrického napětí. Před pročištěním vyhozovacího komínu vypněte motor.



Před použitím stroje si přečtěte uživatelskou příručku.



Přihlízející lidé musí být vždy v dostatečné vzdálenosti od stroje.



Hrozí nebezpečí odmrštění tvrdých předmětů.



Ruce a chodidla udržujte v dostatečné vzdálenosti od otáčejících se součástí.



Hrozí nebezpečí vážného až smrtelného zranění. Držte ruce, chodidla a oděv dále od otáčejícího se nabíracího šroubu, aby nedošlo ke zranění.



Nedotýkejte se žádných otáčejících se součástí, dokud se stroj nezastaví.



Vždy používejte chrániče sluchu.



Vždy používejte ochranné brýle.



Stroj má dvojitou izolaci.



Stroj vyhovuje příslušným bezpečnostním normám.



Vyřazený výrobek se musí recyklovat podle místních předpisů.

1.2 ODKAZY

1.2.1 Obrázky

Obrázky v tomto návodu k použití jsou číslovány 1, 2, 3 atd. Součásti zobrazené na obrázcích jsou označovány A, B, C atd.

Odkaz na součást E na obrázku 5 je uveden jako „5:E“.

1.2.2 Nadpisy

Nadpisy v tomto návodu k použití jsou číslovány podle následujícího příkladu:

„2.3.2“ je dílčí nadpis pod „2.3“ a je uveden pod tímto nadpisem.

Při odkazování na nadpisy se normálně uvádí pouze číslo nadpisu, např. „Viz 2.3.2“.

2 BEZPEČNOSTNÍ POKYNY

2.1 OBECNĚ

- Pročtěte si, prosím, pečlivě tyto pokyny. Seznamte se se všemi ovládacími prvky a naučte se správně používat zařízení.
- Nikdy nenechávejte stroj obsluhovat dětmi ani jinými osobami, které nejsou seznámeny s těmito pokyny. Věk obsluhující osoby může být omezen místními předpisy.
- Nikdy stroj nepoužívejte, pokud jsou v jeho blízkosti jiné osoby, zejména děti nebo zvířata.
- Pamatujte, že obsluha je zodpovědná za poranění osob či poškození majetku způsobené provozem stroje.
- Dávejte pozor, abyste neuklouzli nebo neupadli, zejména pokud se strojem couváte.
- Nikdy nepoužívejte stroj, pokud jste pod vlivem alkoholu, léků nebo pokud jste unavení či nemocní.

2.2 PŘÍPRAVA

- Z místa, ze kterého budete odklízet sníh, odstraňte všechny cizí předměty.
- Před spuštěním motoru vypněte všechny ovládací prvky.
- Se sněhovou frézou pracujte vždy pouze ve vhodném oblečení. Noste boty, které dobře drží na kluzkém povrchu.
- Nastavte výšku skříně nabíracího šroubu tak, aby se nedotýkala povrchu šterkových cest.
- Zkontrolujte, zda napětí v síti odpovídá jmenovitému napájecímu napětí stroje.
- Za žádných okolností neprovádějte jakékoliv nastavení stroje, je-li motor v chodu (pokud tak není uvedeno v pokynech).
- Než začnete odklízet sníh, vyčkejte, až se sněhová fréza přizpůsobí vnější teplotě.
- Při práci se strojem, jeho údržbě i opravách vždy používejte ochranné brýle nebo štít.

2.3 PROVOZ

- Ruce a chodidla udržujte v dostatečné vzdálenosti od otáčejících se součástí. Vyhybejte se otvoru vyhozovacího komínu.
- Buďte opatrní při přejíždění nebo pojíždění po šterkových cestách, chodnicích a silnicích. Dávejte pozor na skrytá nebezpečí a projíždějící vozidla.
- Narazí-li sněhová fréza na cizí předmět, vypněte motor a pečlivě prohlédněte stroj, zda nedošlo k jeho poškození. Před opětovným použitím stroj opravte.
- Začne-li stroj nadměrně vibrovat, vypněte motor a okamžitě se pokuste nalézt příčinu vibrací. Vibrace často signalizují, že se strojem není něco v pořádku.

- Sněhovou frézu zapojte pouze do zásuvek se svodovým jističem. Svodový jistič musí mít maximální vypínací proud 30 mA.
- Nebezpečí zakopnutí o napájecí kabel. Vždy dávejte pozor, kudy vede napájecí kabel, abyste o něj nezakopnuli nebo jej nepoškodili.
- Sněhovou frézu připojte pouze ke kabelu schválenému k venkovnímu použití.
- Elektrický kabel sloužící k napájení stroje nesmí být žádným způsobem poškozený. Pokud vykazuje známky poškození, nepoužívejte jej.
- Nikdy nepoužívejte sněhovou frézu s poškozenou zástrčkou, kabelem nebo jinou částí elektrického napájení.
- Opravy elektrického zařízení smí provádět pouze k této práci oprávněný technik.
- Při práci nikdy nepřejíždějte přes napájecí kabel sněhové frézy.
- Pokud dojde při odklizení sněhu k poškození kabelu frézy, postupujte podle následujících pokynů.
 - A. Vypněte motor.
 - B. Opusťte místo obsluhy v opačném směru od místa poškození kabelu.
 - C. Odpojte kabel ze zásuvky.
- Vypněte motor a odpojte napájecí kabel ze zásuvky:
 - A. pokud opouštíte místo obsluhy,
 - B. je-li podávací šroub nebo vyhazovací komín ucpaný a je třeba je pročistit,
 - C. než začnete stroj seřizovat nebo opravovat.
- Před čištěním, opravou či prohlídkou stroje se ujistěte, že všechny otáčející se části jsou v klidu a všechny ovládací prvky jsou vypnuty.
- Nikdy nejezděte napříč svahem. Po svahu se pohybujte shora dolů a zdola nahoru. Při změně směru pohybu po svahu buďte opatrní. Nepracujte na příkrých svazích.
- Stroj nikdy nepoužívejte bez dostatečné ochrany nebo s odmontovanými ochrannými prvky.
- Stávající ochranné prvky nesmí být odmontovány ani odpojeny.
- Používáte-li sněhovou frézu v blízkosti hrazení, vozidel, oken, sjezdovek apod. vždy nejprve správně nastavte deflektor vyhazovacího komína.
- Děti musí být vždy v bezpečné vzdálenosti od pracovní oblasti stroje. Dohledem nad dětmi pověřte další dospělou osobu.
- Nepřetěžujte stroj, neodklízejte sníh příliš rychle.
- Při couvání buďte opatrní. Před couváním i během něj se dívejte za sebe a kontrolujte, zda za vámi nejsou žádné překážky.
- Vyhazovací komín nikdy nesměrujte na přihlízející osoby. Nenechávejte nikoho stát před strojem.
- Používejte pouze příslušenství schválené výrobcem stroje.
- Sněhovou frézu nikdy nepoužívejte při špatné viditelnosti nebo slabém světle.
- Za každých okolností si zachovejte rovnováhu a pevně držte rukojeť.

2.4 ÚDRŽBA A USKLADNĚNÍ

- Utáhněte všechny šrouby a matice, aby byl stroj v bezpečném provozním stavu.
- Sněhovou frézu nikdy neoplachujte vodou. Mohlo by dojít k poškození elektrických součástí a následnému úrazu elektrickým proudem.
- Před použitím stroje zkontrolujte všechny elektrické součásti. Nepoužívejte stroj, pokud objevíte poškození izolace, upevňovacích součástí nebo jiných dílů.
- Vždy používejte originální náhradní díly. Jiné než originální náhradní díly mohou představovat nebezpečí zranění, i když se ke stroji hodí.
- Před uložením stroje na delší dobu si přečtete pokyny výrobce.
- Vyměňte poškozené výstražné a instrukční nálepky.
- Po použití nechte stroj s otáčejícím se šroubem několik minut běžet. Zabráníte tak zamrznutí šroubu.

3 MONTÁŽ

3.1 VYBALENÍ

1. Opatrně otevřete krabici.
2. Dejte pozor na veškerou dokumentaci v krabici, například na tento návod.
3. Vytáhněte z krabice sněhovou frézu.
4. Přeřízněte upínací řemínky, které přidržují ovládací hřídel vyhazovacího komína na straně rukojeti.
5. Zlikvidujte krabici a obalový materiál v souladu s místními předpisy.

3.2 MONTÁŽ

1. Při montáži sněhové frézy postupujte následovně.
2. Viz obr. 2. Vyrovnajte čtvercovou zarážku na násadě s prohlubní v rukojeti.
3. Viz obr. 3. Zasuňte sestavu násady a rukojeti, dokud čep nezapadne do násady.
4. Viz obr. 4. Našroubujte velkou plastovou matici a utáhněte ji.
5. Viz obr. 5. Namontujte černé plastové šroubu na násadu tak, aby čep zapadl do otvoru v násadě.
6. Viz obr. 6. Vyrovnajte násadu se sněhovou frézou, aby drážka v násadě přiléhala k liště s otvory.
7. Viz obr. 7. Zasuňte násadu do sněhové frézy a nainstalujte dva šrouby s maticemi. Utáhněte je křížovým šroubovákem.

4 POPIS

Sněhová fréza je určena k odklizení menšího množství sněhu v blízkosti domů se střídavým síťovým napětím 230 V.

Ovládací prvky sněhové frézy jsou znázorněny na obr. 1 a popsány níže.

Poz.	Označení	Popis
A	Blokování startu	Zabraňuje neúmyslné aktivaci spouštěcí páky.
B	Spouštěcí páka	Spouští motor. Páku lze aktivovat v případě, že je stisknuto blokování startu A.
C	Přípojka	Slouží k připojení napájení.
D	Držák kabelu	Slouží k uchycení napájecího kabelu.
E	Zámek rukojeti	Slouží k zajištění rukojeti na násadě.
F	Rukojeť	
G	Násada	Lze upravovat délku.
H	Zámek rukojeti	Slouží k zajištění násady.
J	Skříň nabíracího šroubu	
K	Nabírací šroub	

5 POUŽITÍ STROJE

5.1 OBECNĚ

Motor nespouštějte dříve, než provedete všechny kroky uvedené v kapitole „MONTÁŽ“.



Před použitím sněhové frézy si nejprve pozorně přečtěte pokyny a výstražné a informační štítky na stroji i v této příručce a seznamte se s jejich významem.



Při práci se strojem, jeho údržbě i opravách vždy používejte ochranné brýle nebo štít.

5.2 PŘED SPUŠTĚNÍM



Napájecí kabel a konektory nesmí být poškozeny a musí být schváleny pro venkovní použití.



Napájecí kabel zapojujte pouze do zásuvek se svodovým jističem s maximálním spínacím proudem 30 mA.



Napájecí kabel musí být zavěšen na držáku kabelu. Jinak hrozí jeho poškození v blízkosti zástrčky, které může způsobit smrtelné zranění.

Sněhovou frézu zapojte pomocí kabelu do zásuvky domovní elektrické sítě.

Zavěste kabel do držáku (1:D) a zasuňte ho do konektoru (1:C).

5.3 SPUŠTĚNÍ

Spusťte motor a nabírací šroub podle následujícího popisu.

1. Mírně nakloňte sněhovou frézu dozadu, aby se nabírací šnek nadzvedl ze země.
2. Stiskněte a podržte blokování startu (1:A). Stiskněte spouštěcí páku (1:B).
3. Uvolněte blokování startu, spusťte nabírací šroub na zem a začněte odklízet sníh.

5.4 BEZPEČNOSTNÍ ZKOUŠKA

Po spuštění a před použitím stroje je nezbytné provést níže popsanou bezpečnostní zkoušku.

Pokud zařízení nefunguje podle popisu, **NEPOUŽÍVEJTE** ho. V takovém případě se obraťte na autorizovanou dílnu se žádostí o opravu.

Zkouška nabíracího šroubu

Uvolněte spouštěcí páku. Motor a nabírací šroub by se měly ihned zastavit.

5.5 ZASTAVENÍ

Uvolněním spouštěcí páky (1:B) zastavte motor a nabírací šroub.

5.6 ODKLÍZENÍ SNĚHU



Vyhazovací komín nikdy nesměřujte na osoby v blízkosti stroje.



Před pročišťováním stroje vždy vypněte motor.



Při práci se sněhovou frézou vždy používejte ochranné brýle nebo ochranný štít.



Je-li nabírací šroub ucpaný, nikdy nenamáhejte motor déle než 20 sekund. Při nadměrném namáhání se poškodí motor.

1. Podle výše uvedených pokynů spusťte motor a zkontrolujte, jakým směrem a do jaké vzdálenosti stroj odhazuje sníh.
2. Pomalu tlačte sněhovou frézu dopředu a držte ji mírně nakloněnou, aby se sníh odhazoval doleva nebo doprava.
3. Chcete-li zastavit, uvolněte spouštěcí páku (1:B).

5.7 RADY PRO PRÁCI SE STROJEM

1. Sníh odklízejte ihned, jakmile napadne.
2. Pro dokonalé odklizení sněhu se strojem pojíždějte s přesahem do již odklizené oblasti.
3. Je-li to možné, odhazujte sníh směrem po větru.
4. V zájmu bezpečnosti a ochrany stroje před poškozením vyčistěte místo, ze kterého chcete odklízet sníh, od kameňů, hraček a jiných cizích předmětů.
5. Kapacita sněhové frézy závisí na hloubce a hustotě sněhu. Seznamte se s funkcí sněhové frézy v různých sněhových podmínkách.

5.7.1 Prachový a středně vlhký sníh

Sněhovou pokrývku do 15 cm lze odstranit snadno a rychle pojížděním rovnoměrnou rychlostí. Práci si rozvrhněte tak, aby sníh odletoval směrem po větru.

5.7.2 Mokrá a ztuhlý sníh

Ztuhlý sníh rozsekejte lopatou nebo podobným nástrojem. Potom lehce tlačte sněhovou frézu kupředu. Sněhovou frézu nikdy nepoužívejte k prokopávání. Tím by se zničil.

5.8 PO POUŽITÍ



Sněhovou frézu nikdy neoplachujte vodou. Hrozí poškození elektrického systému a nebezpečí úrazu elektrickým proudem.

1. Vypněte motor.
2. Odpojte napájecí kabel od sněhové frézy a zásuvky domovní elektrické sítě.
3. Vhodným kartáčem očistěte vnější i vnitřní součásti stroje.
4. Zkontrolujte, zda některé díly nejsou poškozené nebo uvolněné. V případě potřeby je opravte/vyměňte.

6 ÚDRŽBA



Při provádění údržby musí být stroj odpojen od elektrického napájení.

6.1 PŘED POUŽITÍM

- Před každým použitím zkontrolujte, zda nejsou poškozeny elektrické součásti stroje. Chybí-li nebo je-li poškozena jakákoliv část stroje, neuvádějte jej do provozu.
- Zkontrolujte, zda se volně otáčí nabírací šroub.
- Zkontrolujte, zda jsou utaženy všechny šrouby a matice. Je-li třeba, dotáhněte je.
- Natříkejte na nabírací šroub silikonový sprej. Zabraňuje tvorbě námrazy.
- Zkontrolujte, zda nelze při poloze zámku zapalování vlevo zaktivovat rukojeť startéru.

6.2 ODSTRAŇOVÁNÍ PROBLÉMŮ

Následující problémy může v obvyklém případě odstranit sám uživatel. Máte-li jakékoliv pochybnosti, spojte se s autorizovaným zástupcem společnosti.

Motor nelze spustit:

- Není připojen napájecí kabel nebo je poškozen.
- Je vyhořelá pojistka. Je třeba nainstalovat silnější pojistku. Obráťte se na autorizovaného elektrotechnika.

Motor hučí, ale neotáčí se:

- Zablokovaný nabírací šnek nebo vyhazovací komín.
- Vadný kondenzátor. Spojte se se svým prodejcem strojů.

Motor přestal náhle fungovat:

- Uvolněné zástrčky.
- Aktivována tepelná pojistka. Počkejte 10 minut a poté zkuste znovu nastartovat.

Stroj vibruje:

- Uvolněné součásti.
- Poškozený nabírací šnek.

7 USKLADNĚNÍ

Před uložením stroje na delší období, například mimo sněhovou sezónu, proveďte následující opatření.

1. Celý stroj pečlivě vyčistěte.
2. Zkontrolujte, zda sněhová fréza není poškozena. Je-li třeba, opravte ji.
3. Stroj uložte na čistém a suchém místě.

8 SMLUVNÍ PODMÍNKY PRODEJE

Na výrobní a materiálové závady se vztahuje plná záruka. Uživatel je povinen řídit se pokyny uvedenými v příložené dokumentaci.

Záruka se nevztahuje na vady vzniklé v důsledku:

- toho, že se uživatel neseznámil s doprovodnou dokumentací,
- nedbalosti,
- nesprávného nebo nedovoleného užívání nebo montáže,
- použití jiných než originálních náhradních dílů
- a použití přídavných zařízení, která nebyla dodána nebo schválena společností GGP.

Záruka se nevztahuje ani na:

- opotřebení dílů jako jsou například hnací řemeny, nabírací šrouby, světla,
- běžné opotřebení,
- a motory. Na motor se vztahují samostatné termíny a podmínky záruky výrobce motoru.

Na kupujícího se vztahují ustanovení národních zákonů příslušné země. Tato záruka neomezuje práva udělená kupujícímu uvedenými zákony.

1 ÁLTALÁNOS



FIGYELMEZTETŐ jelzés Ha nem tartják be pontosan az utasításokat, súlyos személyi sérülés és/vagy vagyoni kár keletkezhet.

1.1 SZIMBÓLUMOK

A gépen a következő szimbólumok láthatók. Az a rendeltetésük, hogy emlékeztessenek a használat közben szükséges karbantartásra és figyelemre.

A szimbólumok jelentése:



Figyelmeztetés! Az előírások be nem tartása életveszéllyel vagy a gép meghibásodásával járhat.



Figyelmeztetés! Fennáll az áramütés veszélye.



Figyelmeztetés! A tisztítás vagy a karbantartási munka elvégzése előtt húzza ki az elektromos kábelt a hálózathoz. A kidobócső tisztítása előtt kapcsolja ki a motort.



A gép üzemeltetése előtt olvassa el a Használati útmutatót.



A nézelődők maradjanak biztonságos távolságra a géptől.



Ügyeljen a kirepülő tárgyakra.



Kezét-lábát tartsa távol a forgó alkatrészekről. Életveszél és roncsolásos sérülés veszélye. Kerülje a forgó csiga okozta sérülést, tartsa távol kezét, lábát és ruházatát.



A gép leállása előtt ne érintsen meg egyetlen forgórészt se!



Mindig használjon fülvédőt.



Mindig használjon védőszemüveget.



A gép kettős szigeteléssel rendelkezik.



Megfelel a vonatkozó biztonsági szabványoknak.



A leselejtezett terméket a helyi szabályok szerint kell újrahasznosítani.



1.2 HIVATKOZÁSOK

1.2.1 Ábrák

A Használati útmutatóban szereplő ábrák számozása 1, 2, 3 stb.

Az ábrákban bemutatott alkatrészek jelölése A, B, C stb.

A 2. ábrán látható C alkatrésze utaló hivatkozás módja:

„Lásd a 2:C ábrát”, vagy egyszerűen „(2:C)”.

1.2.2 Fejezetek címei

A Használati útmutatóban szereplő fejezetcímek számozása a következő példa szerint történik:

Az „1.3.1 Általános biztonsági ellenőrzés” alcím az „1.3 Biztonsági ellenőrzés” főcím alá van besorolva.

A címekre vonatkozó utaláskor általában csak annak a számát adjuk meg. Pl. „Lásd 1.3.1”.

2 BIZTONSÁGTECHNIKAI UTASÍTÁSOK

2.1 ÁLTALÁNOS

- Kérjük, olvassa el figyelmesen ezt a biztonságtechnikai útmutatót. Ismerkedjen meg a vezérlőszervekkel és a gép helyes működtetésével.
- Soha ne engedje, hogy gyermekek vagy olyan személyek üzemeltessék a hómárót, akik nincsenek tisztában a biztonságtechnikai utasításokkal. A helyi előírások korlátozhat szabhatnak a vezető életkorát illetően.
- Soha ne használja a gépet, ha mások, elsősorban gyermekek vagy állatok, is vannak a közelben.
- Soha ne feledje, hogy a vezető felel a személyeket vagy vagyontárgyaikat ért balesetekért, sérülésekért.
- Ügyeljen arra, hogy soha ne botoljon meg vagy essen el, főleg, ha a gép hátramenetben halad.
- Soha ne üzemeltesse a hómárót, ha alkohol vagy gyógyszer hatása alatt áll, fáradt vagy beteg.

2.2 ELŐKÉSZÜLETEK

- Ellenőrizze a megtisztítandó területet, és távolítson el minden szétszóródott vagy idegen tárgyat.
- A hómárót kizárólag megfelelő öltözékben használja. Visseljen olyan lábbelít, amely csúszós felületen is jól tapad.
- Ellenőrizze, hogy a hálózati feszültség megfelel a hómáró névleges feszültségének.
- Soha, semmilyen körülmények között se módosítsa a beállításokat, ameddig a motor jár (kivéve, ha az útmutató ezzel ellentétes utasítást tartalmaz).
- Használat előtt várjon, hogy a hómáró alkalmazkodhasson a külső hőmérsékletre.
- Használat, karbantartás és szervizelés közben mindig használjon védőszemüveget.

2.3 ÜZEMELTETÉS

- Kezét-lábát tartsa távol a forgó alkatrészekről. Mindig kerülje el a kidobócső nyílását.
- A hómárót kizárólag hóeltakarításra használható.
- Legyen óvatos, amikor kavicsos ösvényeken, járdán vagy úton halad, vagy azokat keresztezi. Legyen tisztában a rejtett veszélyekkel és a közlekedőkkel.
- A kidobócső soha ne irányuljon a közút vagy a közlekedők felé.
- Ha a hómáró idegen tárgyba ütközik, állítsa le a motort, húzza ki a gyertya kábelét és körültekintően vizsgálja meg a gépet, hogy érte-e sérülés. Mielőtt újra használná a gépet, javítsa ki a sérülést.
- Ha a gép abnormálisan vibrálni kezd, állítsa le a motort és keresse meg annak okát. A vibráció általában valamilyen hibát jelez.

- A hómáró csak olyan csatlakozó aljzathoz csatlakoztatható, amely áramköri megszakítóval van ellátva. Az áramköri megszakító max. értéke 30 mA legyen.
- Elbotlás veszélye az elektromos kábellel kapcsolatban Mindig legyen tisztában azzal, hogy hol fut az elektromos kábel, hogy ne legyen útban, és ne akadjon bele a lába vagy bármi más az adott területen.
- A hómárot csak olyan kábellel lehet csatlakoztatni, amelyet kültéri használatra szántak.
- A hómáró csatlakoztatására használt elektromos kábelnek mindig hibátlannak kell lennie. Tilos használni, ha sérülés jelei láthatók rajta.
- A hómárot soha nem szabad használni, ha a csatlakozó dugó, az elektromos kábel vagy más elektromos berendezés sérült.
- Az elektromos berendezés javítását csak engedéllyel rendelkező villanyszerelő végezheti.
- Működő hómáróval soha ne hajtson keresztül az elektromos kábelen.
- Ha a hómáró elektromos kábele munka közben megsérül, az alábbi utasításokat kell betartani:
 - A. Állítsa le a motort.
 - B. A kábel sérült pontjára tekintettel a megfelelő irányban hagyja el a helyszínt.
 - C. Húzza ki a csatlakozó kábelt a csatlakozó aljzathoz.
- Állítsa le a motort és szüntesse meg az áramellátást.
 - A. Ha a vezető eltávozik a géptől.
 - B. Ha a marócsiga vagy a kidobócső eltömődött és meg kell tisztítani.
 - C. Mielőtt javításhoz vagy beállításhoz fogna.
- Mielőtt a tisztítást, javítást vagy ellenőrzést megkezdene, mindig győződjön meg róla, hogy a forgó alkatrészek megálltak, és minden vezérlés kikapcsolt.
- Mielőtt a gépet magára hagyná, kapcsoljon ki minden vezérlőszervet, a sebességváltót helyezze üresbe, állítsa le a motort és vegye ki az indítókulcsot.
- Zárt térben soha ne járassa a motort, kivéve ha a gépet a tárolási helyére viszi, vagy onnan kihozza. Ebben az esetben gondoskodjon róla, hogy a tárolóhely ajtaja nyitva legyen. A kipufogógázok mérgezők.
- Lejtőn soha ne haladjon keresztben. Fentről lefelé és lentől felfelé haladjon. Legyen óvatos, amikor lejtőn irányt változtat. Kerülje a meredek lejtőket.
- Soha ne használja a gépet elégtelen védelemmel vagy úgy, hogy a biztonsági berendezések ne legyenek a helyükön.
- A meglévő biztonsági eszközök nem lehetnek kikapcsolva vagy eltávolítva.
- Ne módosítson a motor beállításán, és ne növelje a motor fordulatszámát. Amikor a motor magasabb fordulatszámon üzemel, megnő a személyi sérülés veszélyének lehetősége.
- A hómárot soha ne használja beugrók, gépkocsik, ablakok, lejtők stb. közelében a kidobócső megfelelő beállítása nélkül.
- A gyermekeket mindig tartsa távol a megtisztítandó területtől. Gondoskodjon róla, hogy egy másik felnőtt felügyeljen a gyermekekre.
- Ne terhelje túl a gépet azzal, hogy túl gyorsan halad.

- Tolasson óvatosan. Mielőtt hátramenetbe kapcsolna és tolatás közben is, hátranzve győződjön meg róla, hogy vannak-e akadályok az útjában.
- A kidobócső soha ne irányuljon a nézelődők felé. Senki se engedje meg, hogy a gép elé álljon.
- Csak olyan tartozékot használjon, amelyet a gép gyártója jóváhagyott.
- A hómáróval soha ne közlekedjen rossz látási viszonyok között, vagy elégtelen világítás mellett.
- Mindig szilárdan álljon a lábán és határozottan fogja a tolokart.

2.4 KARBANTARTÁS ÉS TÁROLÁS

- Húzzon meg minden csavart és anyát, hogy ellenőrizze: a gép biztonságos, munkakész állapotban van. Ellenőrizze rendszeresen a nyírócsavarokat.
- Mindig eredeti gyári alkatrészeket használjon. A nem eredeti gyári alkatrészek használata sérülés veszélyét hordozza még akkor is, ha illenek a géphez.
- Soha ne tárolja a berendezést úgy egy épületben, hogy a benzintartályban még üzemanyag van, ha ott az üzemanyag gőzei nyílt lánggal vagy szikrával kerülhetnek kapcsolatba.
- Hagyja a motort lehűlni, mielőtt a gépet beállítaná a raktárba.
- Tartós tárolás előtt tanulmányozza az útmutató ajánlásait.
- Cserélje ki a sérült figyelmeztető vagy útmutató címkéket.
- Használat után járassa a motort néhány percig bekapcsolt marócsigával. Ezzel megakadályozza, hogy a marócsiga befagyjon.

3 ÖSSZESZERELÉS

3.1 KICSOMAGOLÁS

1. Óvatosan nyissa ki a dobozt.
2. Ügyeljen a dobozban található dokumentációra, például erre az utasításra.
3. Emelje ki a hómárot a dobozból.
4. Vágja el a kidobócső vezérlőtengelyét a kar oldalához rögzítő hevedereket.
5. A dobozt és a csomagolást a helyi rendeleteknek megfelelően kell elhelyezni.

3.2 ÖSSZESZERELÉS

1. A hómáró összeszerelése
2. Lásd a 2. ábrát. Illessze a szár derékszögű részét a karon lévő mélyedésbe.
3. Lásd a 3. ábrát. Tolja össze a szárat és a kart, hogy a csap rögzüljön a szárba.
4. Lásd a 4. ábrát. Csavarozza fel és húzza meg a nagy műanyag anyát.
5. Lásd a 5. ábrát. Illessze rá a fekete műanyag burkolatot a szárra, hogy a csap bepattanjon a száron lévő nyílásba.
6. Lásd a 6. ábrát. Illessze a szárat a hómárhoz, hogy a burkolaton lévő vajat a bevágáshoz kerüljön.
7. Lásd a 7. ábrát. Csúsztassa a szárat a hómárhoz, és szerelje fel a két anyáscsavart. Húzza meg a Philips csavarhúzóval.

4 LEÍRÁS

A hómaró kisebb hó eltakarítására szolgál a ház közelében, ahol fix 230 V váltóáramú elektromos hálózat található.

A hómaró kezelőszervei az 1. ábrán láthatók, a leírás lejjebb található.

Té- tel- szá- m	Megnevezés	Leírás
A	Indító kapcsoló	Megakadályozza, hogy az indítókar véletlenül aktiválódjon.
B	Indítókar	Ez indítja be a motort. A kar akkor aktiválható, ha az "A" indító kapcsoló be van nyomva.
C	Csatlakozó	Az elektromos hálózathoz való csatlakozáshoz
D	Kábeltartó	A csatlakozó kábel rögzítéséhez
E	Kar rögzítő	A kar rögzítéséhez
F	Kar	
G	Szár	A hossza állítható.
H	Kar rögzítő	A szár rögzítéséhez
J	A csiga háza	
K	Csiga	

5 A GÉP HASZNÁLATA

5.1 ÁLTALÁNOS

Soha ne indítsa be a motort, mielőtt a fenti ÖSSZESZERE-
LÉS c. fejezetben leírtakkal nem végzett.



Ameddig el nem olvasta és meg nem értette a mellékelt utasításokat, és a hómarón, valamint az útmutatóban található valamennyi figyelmeztetés és utasítást, soha ne használja a hómarót!



Használat, karbantartás és szervizelés közben mindig viseljen védőszemüveget.

5.2 BEINDÍTÁS ELŐTT



A csatlakozó kábelnek és a rajta lévő csatlakozó dugónak hibamentesnek és kültéri használatra alkalmasnak kell lennie.



A csatlakozó kábel csak olyan aljzathoz csatlakoztatható, amely max. 30 mA-s földelő megszakítóval van ellátva.



A csatlakozó kábelt a kábeltartóra kell felfüggeszteni. Máskülönb a csatlakozó dugónál fennáll a sérülés veszélye, ami potenciálisan életveszélyes lehet.

Az elektromos kábellel csatlakoztassa a hómarót a csatlakozó aljzathoz.

Függeszze fel a kábelt a kábeltartóra (1:D) és csatlakoztassa a konnektorhoz (1:C).

5.3 INDÍTÁS

Indítsa be a motort és a csigát az alább leírtak szerint.

1. Kissé döntse hátra a hómarót, hogy a marócsiga enyhén emelkedjen a földtől.
2. Tartsa lenyomva a indító kapcsolót (1:A). Szorítsa meg az indítókart (1:B).
3. Oldja az indító kapcsolót, engedje vissza a földre a marócsigát és kezdje meg a hóeltakarítást.

5.4 BIZTONSÁGI TESZT

A gép beindítása után and használata előtt elengedhetetlen az alábbi biztonsági teszt elvégzése.

Amennyiben a berendezés nem a leírtak szerint működik, **NE** üzemeltesse! Ilyen esetben forduljon engedéllyel rendelkező szakszervizhez, és kérje a gép javítását.

A marócsiga tesztje

Engedje el az indítókart. A motornak és a csigának azonnal le kell állnia.

5.5 STOP

Állítsa le a motort és a marócsigát az indítókar (1:B) elengedésével.

5.6 HÓELTAKARÍTÁS

Soha ne irányítsa a havat a nézelődők felé.



Az eltömődés megszüntetése előtt mindig állítsa le a motort.



A hómaró üzemeltetése során mindig viseljen védőszemüveget.



Ha a csiga elzáródik, 20 másodpercnél tovább soha ne járassa tovább a motort. A hosszú ideig való járatás miatt a motor károsodhat.



1. A fentiekben leírtak szerint indítsa be a motort és ellenőrizze a kidobás távolságát és irányát.
2. Lassan tolja előre a hómarót és a balra vagy jobbra történő kidobáshoz enyhe szögben haladjon a hóhoz képest.
3. A munkát az indítókar (1:B) elengedésével fejezheti be.

5.7 ÖTLETEK AZ ÜZEMELTETÉSHEZ

1. Hőesés után azonnal takarítsa el a havat.
2. A hó teljes eltakarításához a menetek között legyen átfedés.
3. Ha lehetséges, a havat szélirányban vesse ki.
4. A biztonság érdekében, és a hómaró rongálódásának megelőzésére a megtisztítandó területen ne legyenek kövek, játékok és egyéb idegen tárgyak.
5. A hómaró teljesítménye a hó mélységétől és tömörségétől függ. Ismerje meg, hogy a hómaró hogyan működik eltérő hóviszonyok között.

5.7.1 Száraz és normál hó

Max. 15 cm mély hó gyorsan és könnyen, egyenletes sebességgel haladva takarítható el. Törekedjen a hó szélirányba való kivetésére.

5.7.2 Vizes, összetömörödött hó

Használjon lapátot vagy hasonló eszközt az összetömörödött hó feltöréséhez. Majd lassan tolja előre a hómarót. Soha ne tolja a havat a hómaróval. Ettől megrongálódhat.

5.8 HASZNÁLAT UTÁN



A hómarót tilos vízzel leöblíteni. Fennáll az elektromos rendszer megrongálódásának és az áramütésnek a veszélye.

1. Állítsa le a motort.
2. Húzza ki az elektromos kábelt a hómaróból és a csatlakozó aljzataból.
3. Megfelelő kefével tisztítsa meg a hómarót kívül-belül.
4. Ellenőrizze, hogy látható-e sérülés vagy meglazult részek. Ha szükséges, végezze el a javítást/cserét.

6 KARBANTARTÁS



A karbantartási munka elvégzése előtt húzza ki az elektromos kábelt a hálózatból.

6.1 HASZNÁLAT ELŐTT:

- A hómaró használata előtt minden alkalommal ellenőrizze, hogy az elektromos berendezés sértetlen és hibamentes legyen. A hómarót tilos használni, ha bármilyen hiba áll fenn, vagy bármi hiányzik a gépről.
- Ellenőrizze, hogy a marócsiga könnyen forogjon.
- Ellenőrizze, hogy minden csavarkötés meg legyen húzva. Ha szükséges, húzza meg a csavarkötéseket.
- Használjon szilikon spray-t a marócsigán. Ez megakadályozza a jegesedést.
- Ellenőrizze, hogy az indítókar ne aktiválódhasson anélkül, hogy a gyújtászárat balra tolja.

6.2 HIBAKERESÉS

Az alábbiakban ismertetett hibákat általában a felhasználó közvetlenül ki tudja javítani. Ha bármilyen kételye támad, keressen fel egy engedéllyel rendelkező ügynököt.

A motor nem indul.

- Az elektromos kábel nincs csatlakoztatva, vagy hibás.
- A biztosíték kioldott. Ha magasabb amperértékű biztosítékot kell beépíteni, hívjon egy engedéllyel rendelkező technikust.

A motor berreg, de nem indul.

- A marócsiga vagy a kidobócső eltömődött.
- A kondenzátor hibás. Vegye fel a kapcsolatot a ügynökkel.

A motor hirtelen leáll.

- A csatlakozó meglazult.
- A túlterhelés elleni védelem lekapcsolt. Várjon 10 percet, majd kísérelje meg újraindítani a gépet.

A hómaró vibrál.

- Meglazult alkatrészek.
- Hibás marócsiga.

7 TÁROLÁS

Amikor a hómarót hosszabb ideig tárolja, például abban az évszakban, amikor nem kell havat takarítani, az alábbi intézkedéseket kell végrehajtani.

1. Alaposan tisztítsa meg az egész hómarót.
2. Vizsgálja meg, hogy van-e sérülés a hómarón. Ha szükséges, javítsa meg.
3. A hómarót tiszta, száraz helyen tárolja.

8 A VÁSÁRLÁS FELTÉTELEI

Gyártási és anyaghibákra teljes körű garancia van érvényben. A felhasználónak körültekintően be kell tartania a csatolt dokumentumban szereplő utasításokat.

Kivételek:

A garancia nem vonatkozik a következők miatti károsodásra:

- A felhasználó elmulasztotta áttanulmányozni a csatolt dokumentációt.
- Gondatlanság.
- Nem rendeltetésszerű vagy meg nem engedett használat vagy összeszerelés.
- Nem eredeti alkatrészek használata.
- Nem a GGP által szállított, illetve jóváhagyott tartozékok használata.

Nem vonatkozik a garancia továbbá:

- A kopó alkatrészekre, például ékszíjakra, marócsigákra, kerekekre
- Normál elhasználódásra
- Motorokra Ezekre a motor gyártójának a garanciái érvényesek külön feltételek szerint.

A vásárlásra az egyes országok nemzeti törvényei az irányadók. Ez a garancia nem korlátozza azokat a jogokat, amelyek a vásárlót a fentiekben hivatkozott törvények értelmében megilletik.

1 SPLOŠNO



S tem znakom je označeno OPOZORILO. Navodila upoštevajte dosledno, drugače lahko pride do resnih poškodb oseb ali opreme.

1.1 SIMBOLI

Na stroju so naslednji opozorilni simboli. Njihov namen je, da vas opozarjajo na skrb in pozornost, ki sta potrebni pri uporabi.

Znaki pomenijo naslednje:



Opozorilo. Neupoštevanje opozorila lahko povzroči smrtno nesrečo ali uničenje stroja.



Opozorilo. Smrtna nevarnost – udar električnega toka



Opozorilo. Pred čiščenjem ali vzdrževanjem obvezno odklopite električno napajanje. Pred čiščenjem odprtine za izmetavanje snega izključite motor.



Pred uporabo stroja preberite knjižico z navodili za lastnika.



Opazovalci naj bodo v varni razdalji od stroja.



Opozorilo na možnost izmeta trdih predmetov.



Roke in noge imejte vedno dovolj daleč od vrtljivih delov.



Nevarnost smrtno nesreče ali pohabljenja. Z rokami, nogami in oblačili se ne približujte vrtljivemu snežnemu vijaku, da vas ne poškoduje.



Ne dotikajte se vrtljivih delov, dokler se stroj ne ustavi.



Vedno uporabljajte zaščito za sluh.



Vedno uporabljajte zaščito za oči.



Stroj je dvojno izoliran.



Ustreza veljavnim varnostnim standardom.



Zavržen izdelek bo recikliran po veljavnih predpisih.

1.2 SKLICI

1.2.1 Slike

V teh navodilih so slike oštevilčene z 1, 2, 3 itd.

Deli, prikazani na slikah, so označeni z A, B, C itd.

Sklicevanje na del E na sliki 5 je navedeno kot "5:E".

1.2.2 Poglavlja

Poglavja v teh navodilih za uporabo so oštevilčena v skladu z naslednjim primerom:

"2.3.2" je podpoglavje "2.3" in je del tega poglavja.

Pri sklicevanju na poglavja je navadno navedena samo številka poglavja. Npr. "Glejte 2.3.2."

2 VARNOSTNA NAVODILA

2.1 SPLOŠNO

- Skrbno preberite ta navodila. Naučite se pravilno upravljati in uporabljati stroj.
- Nikoli ne dovolite, da snežno frezo uporabljajo otroci ali nekdo, ki ni seznanjen s temi navodili. Lokalni predpisi lahko določajo omejitve glede voznikove starosti.
- Nikoli ne uporabljajte stroja, če so v bližini druge osebe, še zlasti otroci, ali živali.
- Zapomnite si, da je za nesreče, pri katerih se poškodujejo drugi ljudje ali njihova lastnina, odgovoren voznik.
- Pazite, da se ne spotaknete ali padete, zlasti pri vzratni vožnji.
- Stroja ne uporabljajte, kadar ste pod vplivom alkohola ali zdravil in kadar ste utrujeni ali bolni.

2.2 PRIPRAVE

- Preglejte območje, ki ga nameravate očistiti, in odstranite vse prosto ležeče predmete.
- Nikoli ne uporabljajte snežne freze, če niste primerno oblečeni. Obujte si čevlje ali škornje, ki ne drsijo na spolzkih tleh.
- Preverite, ali omrežna napetost ustreza nazivni napetosti snežne freze.
- Nikoli, ne glede na okoliščine, ne skušajte spreminjati nastavitve, kadar motor deluje (razen če je tako določeno v navodilih proizvajalca).
- Preden začnete uporabljati snežno frezo, pustite, da se prilagodi na zunanjo temperaturo.
- Vedno ko stroj uporabljate ali na njem opravljate vzdrževalna ali servisna dela, nosite zaščitna očala ali vizir.

2.3 DELOVANJE

- Roke in noge imejte vedno dovolj daleč od vrtljivih delov. Ne približujte se odprtini izmeta.
- Snežni puhalnik lahko uporabljate izključno za odstranjevanje snega.
- Bodite previdni med vožnjo po peščenih poteh, pločnikih in cestah, ali kadar jih prečkate. Pazite na skrite nevarnosti in promet.
- Nikoli ne usmerite usmernika izmeta proti javni cesti ali prometu na cesti.
- Če freza zadene ob tujek, ugasnite motor, odklopite kabel s svečke in skrbno preglejte stroj, da ugotovite, ali je nastala kakšna poškodba. Preden stroj znova uporabite, ga popravite, če je potrebno.
- Če se stroj začne pretirano tresi, ugasnite motor in takoj poiščite vzrok. Tresljaji ponavadi pomenijo, da je nekaj narobe.

- Snežno frezo lahko priključite samo na električno vtičnico z varnostno ozemljitvijo, varovano z varovalko za uhajavi tok. Največji dopustni prožilni uhajavi tok te varovalke je 30 mA.
- Nevarnost padca čez električni kabel. Vedno pazite, kako leži električni kabel, da se ne spotaknete čezenj ali da se vanj ne zaplete katerikoli premikajoči se predmet.
- Za snežno frezo je obvezna uporaba kabla, odobrenega za zunanjo uporabo.
- Priključni električni kabel snežne freze mora biti popolnoma brezhiben. Ne uporabljajte kabla, ki kaže kakršnekoli znake poškodb.
- Snežne freze ne smete uporabljati, če so poškodovani vtičač, električni kabel ali kak drug del električne opreme.
- Popravila električne opreme sme izvajati samo pooblaščen električar.
- Med delom s snežno frezo nikoli ne zapeljite čez električni kabel.
- Če se električni kabel snežne freze med delom poškoduje, upoštevajte naslednja navodila:
 - A. Ustavite motor.
 - B. Zapustite območje v nasprotni smeri od mesta poškodbe kabla.
 - C. Kabel odklopite iz električne vtičnice.
- Ugasnite motor in odklopite električno napajanje:
 - A. Če je voznikov sedež na levi.
 - B. Če sta ohišje vijaka ali odprtina izmeta zamašena in ju je treba očistiti.
 - C. Preden začnete stroj popravljati ali na njem spreminjati nastavitve.
- Pred čiščenjem, popraviljem ali pregledovanjem stroja se vedno prepričajte, da so se vsi vrtljivi deli ustavili in da so vse ročice izklopljene.
- Nikoli ne vozite povprek po vzpetinah. Premikajte se od zgoraj navzdol in od spodaj navzgor. Pri menjavanju smeri na vzpetini bodite izredno pazljivi. Izogibajte se strmim vzpetinam.
- Nikoli ne upravljajte stroja brez ustrezne zaščite ali ustrezno nameščenih varnostnih naprav.
- Varnostnih naprav, ki so na stroju, ne smete odklopiti ali odstraniti.
- Snežne freze nikoli ne uporabljajte v bližini ograj, okenskih šip, bregov itd., ne da bi prej ustrezno nastavili usmernik izmeta.
- Otroci se na območju, ki ga nameravate očistiti, ne smejo zadrževati. Poskrbite, da bodo pod nadzorom druge odrasle osebe.
- Ne preobremenite stroja s prehitro vožnjo.
- Bodite previdni pri vzratni vožnji. Preden zapeljete in med tem, ko vozite vzratno, pogledajte nazaj in se prepričajte, da za vami ni nobenih ovir.
- Nikoli ne usmerite izmeta proti ljudem, ki so v bližini. Nikomur ne dovolite, da stoji pred strojem.
- Uporabljajte samo pripomočke, ki jih je odobril proizvajalec stroja.
- Snežne freze nikoli ne uporabljajte pri slabi vidljivosti ali premajhni osvetljenosti.
- Vedno poskrbite, da stojite stabilno in trdno držite ročaj.

2.4 VZDRŽEVANJE IN HRANJENJE

- Privijte vse matice in vijake, tako da je stroj v varnem delovnem stanju.
- Snežne freze ne smete nikoli spirati z vodo. S tem bi poškodovali električno opremo in se izpostavili nevarnosti udarcev električnega toka.
- Pred uporabo snežne freze preglejte vso električno opremo. Če ugotovite poškodbe izolacije ali pritrditev ali kake druge poškodbe, snežne freze ne smete uporabljati.
- Vedno uporabljajte originalne rezervne dele. Drugi rezervni deli lahko povzročijo poškodbo, čeprav se prilegajo stroju.
- Pred daljšim hranjenjem si v navodilih preberite priporočila.
- Zamenjajte poškodovane nalepke z opozorili in navodili.
- Po uporabi pustite, da stroj še nekaj minut deluje z vklopljenim snežnim vijakom. To prepreči zamrznitev snežnega vijaka.

3 SESTAVLJANJE

3.1 ODSTRANJEVANJE EMBALAŽE

1. Pazljivo odprite škatlo.
2. Pazljivo ravnajte z dokumenti v škatli, na primer s temi navodili.
3. Iz škatle dvignite stroj.
4. Prerežite vezice, ki držijo gred za usmerjanje izmeta na strani ročaja.
5. Škatlo in embalažni material odstranite v skladu s predpisi o varovanju okolja.

3.2 SESTAVLJANJE

1. Sestavite snežno frezo po naslednjem postopku.
2. Glejte sl. 2. Poravnajte kvadratni nastavek na steblo ob odprtino v ročaju.
3. Glejte sl. 3. Potisnite steblo in ročaj skupaj, dokler se priključek ne zaskoči v steblo.
4. Glejte sl. 4. Privijte in zategnite veliko plastično matico.
5. Glejte sl. 5. Namestite črno plastično objemko na steblo, da se priključek zaskoči v odprtini stebela.
6. Glejte sl. 6. Poravnajte steblo ob snežno frezo, tako da se utor objemke prilega palici z odprtino.
7. Glejte sl. 7. Potisnite steblo v snežno frezo in namestite vijaka z maticama. Zategnite z izvijačem Philips.

4 OPIS

Snežna freza je namenjena čiščenju snega manjšega obsega v bližini hiš z omrežno električno napetostjo 230 VAC.

Komande snežne freze so prikazane na sl. 1 in opisane spodaj.

Poz.	Naziv	Opis
A	Blokada zagona	Preprečuje nenamerno aktiviranje ročice za zagon.
B	Ročica za zagon	Zažene motor. To ročico lahko aktivirate, če je pritisnjena blokada zagona A.
C	Priključna naprava	Za priključitev napajanja.
D	Nosilec kabla	Za podpiranje priključnega kabla.
E	Blokirni ročaj	Za pritrditev ročaja stabla.
F	Ročaj	
G	Steblo	Dolžino je mogoče nastaviti.
H	Blokirni ročaj	Za pritrditev stabla.
J	Ohišje snežnega vijaka	
K	Snežni vijak	

5 UPORABA STROJA

5.1 SPLOŠNO

Nikoli ne zaženite motorja, dokler niste izpolnili vseh navodil iz zgornjega poglavja "SESTAVLJANJE".



Nikoli ne uporabljajte stroja, ne da bi prej prebrali in razumeli navodila ter vse nalepke z opozorili in navodili, ki so na stroju in v tem priručniku.



Vedno ko stroj uporabljate ali na njem opravljate vzdrževalna ali servisna dela, nosite zaščitna očala ali vizir.

5.2 PRED ZAGONOM



Priključni kabel, vtičnice in vtikači morajo biti brezhibni in odobreni za zunanjo uporabo.



Električni kabel smete priključiti le na električno vtičnico, opremljeno z varovalko uhajavih tokov s prožilnim tokom do največ 30 mA.



Priključni kabel morate speljati skozi nosilec kabla. V nasprotnem primeru se lahko poškodujeta vtičač ali kabel ob vtikaču, kar je lahko smrtno nevarno.

Priključite snežno frezo z električnim kablom v omrežno vtičnico.

Obesite kabel na nosilec kabla (1:D) in priključite vtičač (1:C).

5.3 ZAGON

Zaženite motor in vijak po spodnjih navodilih.

1. Nagnite snežno frezo nekoliko nazaj, tako da je vijak malo dvignjen nad tlemi.
2. Pritisnite in držite gumb (1:A). Stisnite ročico za zagon (1:B).
3. Sprostite blokado zagona, spustite snežni vijak na tla in začnite čistiti sneg.

5.4 VARNOSTNI PREIZKUS

Po zagonu in pred uporabo stroja obvezno opravite spodaj opisani varnostni preizkus.

Če stroj ne deluje tako, kot je opisano, ga **NE** uporabljajte. Odpeljite ga na popravilo v pooblaščen servis.

Preizkus snežnega polža

Sprostite ročico za zagon. Motor in snežni vijak se morata takoj ustaviti.

5.5 ZAUSTAVITEV

Motor in vijak ustavite tako, da sprostite ročico za zagon (1:B).

5.6 ČIŠČENJE SNEGA



Nikoli ne usmerite snega proti ljudem, ki so v bližini.



Pred čiščenjem snega iz stroja ugasnite motor.



Pri delu s snežno frezo vedno nosite zaščitna očala.



Če je snežni vijak blokiran, motor ne sme delovati več kot 20 sekund. Intenzivno delovanje poškoduje motor.

1. Zaženite motor po zgornjih navodilih ter preverite smer in razdaljo izmeta snega.
2. Počasi potisnite snežno frezo naprej in jo držite pod rahlim kotom, tako da sneg meče v levo ali desno.
3. Delovanje snežne freze ustavite tako, da sprostite ročico za zagon (1:B).

5.7 NASVETI ZA UPORABO

1. Sneg očistite takoj po tem, ko zapade.
2. Če želite temeljito očiščeno površino, naj se posamezni prehodi rahlo prekrivajo.
3. Če je mogoče, odmetavajte sneg v smeri vetra.
4. Zaradi varnosti, in da se preprečijo poškodbe snežne freze, na površini, ki jo čistite, ne sme biti kamenja, igrač in drugih prostih predmetov.
5. Zmogljivost snežne freze je odvisna od višine in teže zapadlega snega. Preberite, kako se freza obnaša v različnih razmerah.

5.7.1 Suh in povprečno visok sneg

Sneg do globine 15 cm lahko odstranite hitro in preprosto z normalno hitrostjo. Upoštevajte, da je najbolje odmetavati sneg v smeri vetra.

5.7.2 Moker, stisnjen sneg

Stisnjen sneg razsekajte z lopato ali podobnim orodjem. Nato počasi potisnite snežno frezo naprej. Snežne freze ne smete nikoli uporabljati za pletje. S tem bi jo uničili.

5.8 PO UPORABI

Snežne freze ne smete nikoli spirati z vodo. Nevarnost poškodb električne opreme in nevarnost udarcev električnega toka.

1. Ugasnite motor.
2. Izvlecite električni kabel iz omrežne vtičnice.
3. Zunanost in notranjost snežne freze očistite s primerno krtačo.
4. Preverite morebitne poškodbe ali razrahljane dele. Pritrdite/zamenjajte, kar je potrebno.

6 VZDRŽEVANJE

Pred vzdrževanjem obvezno odklopite električno napajanje.

6.1 PRED UPORABO:

- Pred vsako uporabo snežne freze preverite brezhibnost električne opreme. Če je karkoli pokvarjeno ali manjka, snežne freze ne smete uporabljati.
- Preverite, ali se snežni vijak prosto vrti.
- Preverite, ali so vse matice in vijaki trdno priviti. Če je treba, jih privijte.
- Na snežni vijak npršite silikonski premaz. S tem preprečite primrzovanje.
- Prepričajte se, da ročice za zagon ni mogoče aktivirati, ne da bi bilo stikalo za vžig potisnjeno v levo.

6.2 UGOTAVLJANJE NAPAK

Spodaj opisane napake lahko navadno odpravi že uporabnik sam. Če ste v dvomih, se obrnite na pooblaščen servisno delavnico.

Motorja ni mogoče zagnati:

- Električni kabel ni priključen ali pa je okvarjen.
- Pregorela je varovalka. Če je treba vgraditi močnejšo, se posvetujte s pooblaščenim elektrikom.

Motor brni, vendar ga ni mogoče zagnati:

- Blokiran snežni vijak ali odprtina izmeta.
- Okvarjen kondenzator. Obrnite se na pooblaščen servisno delavnico.

Motor se nenadoma ustavi:

- Nezanesljiv stik med vtičaki in vtičnicami.
- Sprožena zaščita pred preobremenitvijo. Počakajte 10 minut, nato poskusite motor znova zagnati.

Snežna freza se trese:

- Razrahljani deli.
- Okvarjen snežni vijak.

7 SKLADIŠČENJE

Če nameravate snežno frezo dati za dalj časa v skladišče, npr. čez poletje, so pred tem potrebni naslednji ukrepi:

1. Temeljito očistite celotno snežno frezo.
2. Preglejte snežno frezo, ali je kje poškodovana. Popravite morebitne poškodbe.
3. Stroj hranite v zaprtem in suhem prostoru.

8 PRODAJNI POGOJI

Za napake v izdelavi in materialu velja garancija v celoti. Uporabnik mora dosledno upoštevati navodila v priloženi dokumentaciji.

Za akumulatorje: šest mesecev od datuma nakupa.

Garancija ne velja za škodo, ki nastane zaradi:

- uporabnikovega neupoštevanja priložene dokumentacije
- malomarnosti
- nepravilne in nedovoljene uporabe ali sestavljanja
- uporabe neoriginalnih rezervnih delov
- uporabe priključkov, ki jih ni dobavila ali odobrila GGP

Garancija prav tako ne velja za:















- dele, ki se obrabijo, kot so pogonski jermeni, snežni vijaki, kolesa
- normalno obrabo
- motorje. Zanje veljajo ustrezne garancije proizvajalcev z ločenimi pogoji.

Potrošnika varuje državna zakonodaja posameznih držav. Ta garancija ne omejuje pravic potrošnika, ki izhajajo iz te zakonodaje.

1 SYMBOLY

Na fréze sa nachádzajú nasledujúce symboly: Ich účelom je pripomínať starostlivosť a pozornosť, ktorá je pri prevádzke potrebná.

Symboly majú tieto významy:

-  Varovanie. Nedodržiavanie pokynov spôsobuje riziko ohrozenia života a poškodenia stroja.
-  Varovanie. Riziko smrteľných úrazov elektrickým prúdom
-  Varovanie. Pred čistením a údržbou sa musí vypnúť napájanie. Pred uvoľňovaním upchaného vyhadzovacieho komína vypnite motor.
-  Pred použitím snehovej frézy si preštudujte návod na obsluhu.
-  Okolostojace osoby sa musia zdržiavať v bezpečnej vzdialenosti od frézy.
-  Pozor na vymršťované tvrdé predmety.
-  Nepribližujte sa rukami ani nohami k otáčajúcim sa dielcom.
-  Hrozí nebezpečenstvo usmrtenia a zmrzačenia. Vyhybajte sa úrazom spôsobeným otáčajúcou sa závitovkou, nepribližujte sa rukami, nohami ani oblečením.
-  Kým sa fréza nezastaví, nedotýkajte sa žiadnych rotujúcich častí.
-  Vždy používajte ochranu sluchu.
-  Vždy používajte ochranu očí.
-  Stroj má zdvojenú izoláciu.
-  Vyhovuje príslušným bezpečnostným predpisom.
-  Výrobok sa musí recyklovať v súlade s platnými predpismi.

1.1 ODKAZY

1.1.1 Obrázky

Obrázky v tomto návode na použitie sú očíslované 1, 2, 3 atď.

Komponenty zobrazené na obrázkoch sú označené A, B, C atď.

Odkaz na komponent E na obrázku 5 sa zapisuje ako „5:E“.

1.1.2 Nadpisy

Záhlavia v tomto návode na použitie sú očíslované v súlade s nasledujúcim príkladom:

„2.3.2“ je podnadpis v „2.3“ a je súčasťou tohto nadpisu.

V odkazoch na nadpisy sa spravidla uvádza iba číslo nadpisu. Napr. „Pozri obr. 2.3.2“.

2 BEZPEČNOSTNÉ POKYNY

2.1 ZÁKLADNÉ INFORMÁCIE

- Starostlivo si preštudujte tieto pokyny. Oboznámte sa so všetkými ovládacími prvkami a správnym používaním stroja.
- Nikdy nedovoľte, aby snehovú frézu nepoužívali deti ani osoby, ktoré nie sú oboznámené s týmito pokynmi. Vek vodiča môže byť obmedzený platnými vnútroštátnymi predpismi.
- Frézu nikdy nepoužívajte, ak sa v blízkosti nachádzajú iné osoby, predovšetkým deti, alebo zvieratá.
- Pripomíname, že za úrazy iných osôb alebo ich majetku je zodpovedný vodič.
- Pracujte obozretne, aby ste sa nepotkli a nepadli, predovšetkým pri spätnom chode frézy.
- Snehovú frézu nikdy nepoužívajte pod vplyvom alkoholu alebo liekov, ani ak ste unavený alebo chorý.

2.2 PRÍPRAVY

- Skontrolujte plochu, ktorá sa má vyčistiť, a odstráňte všetky uvoľnené alebo cudzie predmety.
- Nikdy nepoužívajte snehovú frézu, ak nie ste vhodne oblečení. Noste obuv so zvýšenou priľnavosťou na klzkom povrchu.
- Skontrolujte, či sieťové napätie zodpovedá menovitému napätiu snehovej frézy.
- Nikdy, za žiadnych okolností nenastavujte frézu kým je motor v chode (ak sa to výslovne nepožaduje v pokynoch).
- Pred použitím nechajte snehovú frézu, aby sa prispôbila k vonkajšej teplote.
- Pri používaní, údržbe a servise vždy používajte ochranné okuliare alebo ochranný štít.

2.3 PREVÁDZKA

- Nepribližujte sa rukami ani nohami k otáčajúcim sa dielcom. Vždy sa vyhýbajte otvoru vyhadzovacieho komína.
- Snehová fréza sa nesmie používať na odstraňovanie ničoho iného ako snehu.
- Buďte opatrní pri jazde alebo prechode po štrkových cestičkách, chodníkoch a cestách. Pozorne si všimajte skryté nebezpečenstvá a premávku.
- Nikdy neobracajte vyhadzovací komín smerom na verejnú cestu alebo premávku.
- Ak snehovú frézu narazí na cudzí predmet, zastavte motor, odpojte kábel zapalovacej sviečky a frézu starostlivo skontrolujte, či nie je poškodená. Pred opätovným použitím frézy poškodenie opravte.
- Ak sa fréza začne abnormálne chvieť, zastavte motor a hľadajte príčinu. Vibrácie spravidla naznačujú, že niečo nie je v poriadku.
- Snehová fréza sa môže pripojiť iba k napájacím zásuvkám chránených ochrannými ističmi. Spínací prúd ochranného ističa musí byť max. 30 mA.
- Riziko zakopnutia o elektrický kábel. Vždy majte prehľad o tom, kde sa elektrický kábel nachádza, aby sa vám alebo niekomu inému nedostal pri prechádzaní pod nohy.

- Snehovú frézu možno pripojiť iba pomocou kábla schváleného na vonkajšie použitie.
- Elektrický kábel, ktorým je snehová fréza pripojená, musí byť vždy nepoškodený. Nesmie sa používať, ak sú na ňom stopy poškodenia.
- Snehová fréza sa nesmie používať, ak je poškodená napájacia vidlica, elektrický kábel alebo iné elektrické zariadenia.
- Opravy elektrických zariadení môže uskutočniť iba autorizovaný elektrotechnik.
- Počas práce nikdy nejazdíte po elektrickom kábli pre snehovú frézu.
- Ak sa elektrický kábel snehovej frézy pri práci poškodí, postupujte takto:
 - A. Zastavte motor.
 - B. Opustite pracovnú zónu v opačnom smere od poškodeného miesta na kábli.
 - C. Odpojte zapalovací kábel od zapalovacej sviečky.
- Zastavte motor a odpojte napájací zdroj:
 - A. Ak vodič opustí frézu.
 - B. Ak je kryt závitovky alebo vyhadzovací komín upchaný a musí sa vyčistiť.
 - C. Pred začiatkom opravy alebo nastavovacích operácií.
- Pred čistením, opravou alebo kontrolou sa vždy presvedčíte, že rotujúce dielce sa zastavili a že všetky ovládacie prvky sú vypnuté, resp. vysunuté zo záberu.
- Nikdy nejazdíte šikmo po svahoch. Jazdíte zhora nadol a zdola nahor. Buďte opatrný pri zmene smeru na svahu. Vyhýbajte sa strmým svahom.
- Nikdy nepracujte s frézou, ak nie je zabezpečená dostatočná ochrana alebo bez bezpečnostných zariadení.
- Existujúce bezpečnostné zariadenia nesmú byť odpojené ani vyradené z činnosti.
- Nikdy nepoužívajte snehovú frézu v blízkosti oplotenia, automobilov, okenných tabúl, svahov atď. bez vhodného nastavenia usmerňovača vyhadzovacieho komína.
- Na čistenom priestranstve sa nikdy nesmú zdržiavať deti. Na zabezpečenie dohľadu na deti si zavolajte ďalšiu dospelú osobu.
- Frézu nepreťažujte príliš rýchlou jazdou.
- Pri spätnom chode frézy buďte opatrní. Pozrite sa za seba pred a počas spätného chodu a skontrolujte, či tam nie sú prekážky.
- Nikdy neobracajte vyhadzovací komín smerom na okolostojace osoby. Nedovoľte, aby pred frézou stáli iné osoby.
- Používajte iba príslušenstvo schválené výrobcom frézy.
- Nikdy nejazdíte so snehovou frézou pri slabej viditeľnosti alebo bez dostatočného osvetlenia.
- Vždy dbajte na zaručenie spoľahlivej rovnováhy a pevne držte rukoväť.

2.4 ÚDRŽBA A SKLADOVANIE

- Zatiahnite všetky matice a skrutky, aby bola fréza v bezpečnom prevádzkovom stave. Pravidelne kontrolujte poistné skrutky.
- Vždy používajte originálne náhradné dielce. Iné ako originálne náhradné dielce môžu spôsobovať riziko úrazu, aj keď sú vhodné pre túto frézu.
- Pred odložením frézy na skladovanie nechajte motor vychladnúť.
- Pred dlhším skladovaním skontrolujte, či sa v návode neuvádzajú odporúčania.
- Vymeňte poškodené varovné a inštrukčné nálepky.
- Po použití nechajte motor bežať niekoľko minút so závitovkou v zábere. Predídete tak primrznutiu závitovky.

3 MONTÁŽ

3.1 VYBALENÍ

1. Opatrne otvorte krabici.
2. Dejte pozor na veškerou dokumentaci v krabici, například na tento návod.
3. Vytáhněte z krabice sněhovou frézu.
4. Přehlézněte upínací řemínky, které přidržují ovládací hřídel vyhadzovacího komína na straně rukojeti.
5. Zlikvidujte krabici a obalový materiál v souladu s místními předpisy.

3.2 MONTÁŽ

1. Postup při montáži frézy.
2. Pozri obrázok 2. Vyrovnajte obĺžnikovú západku na drieku s vybraním na rukoväti.
3. Pozri obrázok 3. Zasunutím spojte driek s rukoväťou, až kým sa ventil zaistí v drieku.
4. Pozri obrázok 4. Naskrutkujte a dotiahnite veľkú plastovú maticu.
5. Pozri obrázok 5. Zmontujte čierne plastové puzdro na drieku, kým sa kohút nezaistí v otvore drieku.
6. Pozri obrázok 6. Vyrovnajte driek vzhľadom na snehovú frézu tak, aby drážka puzdra zapadla na tyči s otvorom.
7. Pozri obrázok 7. Zasuňte stopku do snehovej frézy a zmontujte dve skrutky s maticami. Zatiahnite skrutkovačom s krížovou hlavou.

4 POPIS

Snehová fréza je určená na menšie práce pri čistení od snehu v blízkosti domov s pevnou elektrickou sieťou 230 Vstr. Na obrázku 1 sú zobrazené ovládacie prvky snehovej frézy a ich popis uvádzame ďalej.

Poz.	Označenie	Popis
A	Štartovacia poistka	Znemožňuje neúmyselné aktivovanie štartovacej páčky
B	Štartovacia páčka	Naštartuje motor. Páčka sa môže aktivovať, ak je stlačená štartovacia poistka.
C	Pripojovací konektor	Na pripojenie elektrického napájania.
D	Držiak kábla	Na pridržiavanie pripojovacieho kábla.
E	Blokovacia rukoväť	Na zaistenie rukoväte drieku.
F	Rukoväť	
G	Driek	Dĺžka sa dá upraviť.
H	Blokovacia rukoväť	Na zaistenie drieku.
J	Teleso závitovky	
K	Závitovka	

5 POUŽÍVANIE FRÉZY

5.1 ZÁKLADNÉ INFORMÁCIE

Nikdy neštartujte motor skôr, kým nevykonáte všetky hore uvedené opatrenia v časti „MONTÁŽ“.



Snehovú frézu nikdy nepoužívajte bez toho, aby ste si najprv prečítali a porozumeli pokynom a všetkým nálepkám s varovaniami a pokynmi na fréze a v tomto návode.



Pri používaní, údržbe a servise vždy používajte ochranné okuliare alebo ochranné štíty tváre.

5.2 PRED NAŠTARTOVANÍM



Pripojovací kábel a jeho vidlice musia byť v bezchybnom stave a schválené na použitie vo vonkajšom prostredí.



Pripojovací kábel možno pripojiť iba k sieťovým zásuvkám chráneným ochranným ističom so spínacím prúdom max. 30 mA.



Pripojovací kábel musí byť zavesený na držiaku kábla. V opačnom prípade hrozí riziko poškodenia susediacej vidlice, ktoré môže potenciálne ohrozovať život.

Snehovú frézu pripojte elektrickým káblom vedúcim do zásuvky v budove.

Kábel zaveste na držiak kábla (1:D) a pripojte ku konektoru (1:C).

5.3 SPUSTENIE

Motor a závitovku spúšťajte týmto postupom.

1. Mierne nakloňte zadnú časť snehovej frézy, aby závitovka bola mierne nadvihnutá nad zem.
2. Stlačte a podržte stlačenú štartovaciu blokovaciu poistku (1:A). Stlačte štartovaciu páku (1: B).
3. Uvoľnite štartovaciu blokovaciu poistku, spustíte závitovku k zemi a začnete upratovať sneh.

5.4 BEZPEČNOSTNÁ SKÚŠKA

Po spustení a pred použitím stroja je nutné vykonať nasledujúcu skúšku bezpečnosti.

Ak zariadenie prestane pracovať podľa tu uvedeného popisu, **NEPOUŽÍVAJTE** ho. V tomto prípade sa so žiadosťou o opravu obráťte na autorizovaný servis.

Skúška závitovky

Uvoľnite štartovaciu páku. Motor i závitovka sa musia ihneď zastaviť.

5.5 DORAZ

Motor a závitovku zastavíte uvoľnením štartovacej páky (1:B).

5.6 ČISTENIE OD SNEHU

Nikdy nesmerujte sneh na okolostojace osoby.



Pred čistením upchanej frézy vždy zastavte motor.



Pri práci so snehovou frérou si vždy chráňte oči ochrannými pomôckami.



Ak sa zadrie alebo upchá závitovka, nenechávajte motor zapnutý dlhšie ako 20 sekúnd. Dlhšie zaťažovanie by poškodilo motor.



1. Naštartuje motor ako sa popisuje hore a skontrolujte vzdialenosť a smer vyhadzovania snehu.
2. Snehovú frézu potlačte pomaly dopredu a držte ju pod miernym uhlom, aby sa sneh mohol odhadzovať doľava alebo doprava.
3. Uvoľnením štartovacej páky (1:B) prácu ukončíte.

5.7 PREVÁDZKOVÉ TIPY

1. Sneh odstraňujte okamžite po snežení.
2. Na dokonalé odstránenie snehu sa prechody musia trocha prekryvať.
3. Podľa možnosti vyhadzujte sneh po vetre.
4. Pre bezpečnosť a na predchádzanie poškodeniu snehovej frézy udržiavajte čistenú plochu bez kameňov, hračiek a iných predmetov.
5. Výkon snehovej frézy závisí od hĺbky a hustoty snehu. Oboznámte sa s prevádzkou snehovej frézy pri rozličných snehových podmienkach.

5.7.1 Suchý a normálny sneh

Čistením s rovnomernou rýchlosťou možno rýchlo a ľahko odstrániť sneh s výškou do 15 cm. Čistenie si organizujte tak, aby sa sneh vyhadzoval po vetre.

5.7.2 Vlhký, udupaný sneh

Zhutnený sneh rozraďte rýľom alebo iným vhodným nástrojom. Snehovú frézu tlačte pomaly dopredu. Snehovú frézu nepoužívajte na kopanie. Tým by ste ju zničili.

5.8 PO POUŽITÍ



Snehová fréza sa nesmie umývať vodou. Hrozí riziko poškodenia elektrického zariadenia a riziko úrazu elektrickým prúdom.

1. Zastavte motor.
2. Elektrický kábel odpojte od snehovej frézy a od zásuvky v budove.
3. Vyčistite vhodnou kefou vnútrajšok a vonkajšok snehovej frézy.
4. Vizualne skontrolujte, či diely nie sú poškodené alebo uvoľnené. V prípade potreby diely opravte/vymeňte.

6 ÚDRŽBA



Pred čistením a údržbou sa elektrická prípojka musí odpojiť.

6.1 PRED POUŽITÍM

- Vždy, keď sa má použiť snehová fréza skontrolujte, či je elektrické zariadenie v bezchybnom stave a bez porúch. Snehová fréza sa nesmie používať v prípade vzniku poruchy alebo ak čokoľvek chýba.
- Skontrolujte, či sa závitovka ľahko otáča.
- Skontrolujte, či sú všetky skrutkové spoje dotiahnuté. Podľa potreby ich dotiahnite.
- Závitovku postriekajte silikónovým sprejom. Predídete tak zamrznutiu.
- Skontrolujte, či sa spúšťač rukoväť nedá aktivovať keď je zapalovacia zámka posunutá doľava.

6.2 ZISŔOVANIE PRÍČIN PORÚCH

Dolu popisované poruchy si spravidla môže používateľ svojpomocne opraviť. V prípade akýchkoľvek pochybností sa obráťte na autorizovaného zástupcu.

Motor sa neuvádza do chodu:

- Elektrický kábel nie je pripojený alebo je chybný.
- Prepálená poistka. Ak je potrebné nainštalovať poistku s vyšším menovitým prúdom, obráťte sa na autorizovaného elektrotechnika.

Motor len hučí ale neuvádza sa do chodu:

- Upchaná závitovka alebo vyhadzovací komín.
- Chybný kondenzátor. Obráťte sa na zástupcu GGP.

Motor sa náhle zastavuje:

- Uvoľnené vidlice.
- Aktivovala sa ochrana proti preťaženiu. Počkejte 10 minút a skúste motor znova uviesť do chodu.

Snehová fréza vibruje:

- Uvoľnené diely.
- Chybná závitovka.

7 SKLADOVANIE

Ak sa má snehová fréza uložiť na dlhšie obdobie, napríklad na ročné obdobia, kedy nie je upratovanie snehu potrebné, musíte postupovať ako sa uvádza ďalej.

1. Dôkladne vyčistite celú snehovú frézu.
2. Skontrolujte, či snehová fréza nie je poškodená. V prípade potreby ju opravte.
3. Snehovú frézu skladujte na čistom, suchom mieste.

8 PODMIENKY PREDAJA

Poskytujeme úplnú záruku na výrobné chyby a chyby materiálu. Používateľ musí dôsledne dodržiavať pokyny uvedené v sprievodnej dokumentácii.

Výnimky:

Záruka sa nevzťahuje na poškodenia spôsobené:

- Nedbalosťou používateľa, ktorý sa neoboznami so sprievodnou dokumentáciou
- Lajdáctvom
- Nesprávnym a nedovoleným použitím alebo montážou
- Použitím iných ako originálnych náhradných dielcov
- Použitím príslušenstva, ktoré nedodala alebo neschválila spoločnosť GGP

Záruka sa nevzťahuje ani na:

- Dielce podliehajúce rýchlemu opotrebeniu ako sú remene pohonu, závitovky, čelné svetlomety, kolesá, poistné skrutky a drôty
- Normálne opotrebenie
- Motory. Na tie sa vzťahuje záruka výrobcu motora, ktorá má osobitné podmienky a dojednanie.

Práva kupujúceho chránia vnútroštátne zákony každej konkrétnej krajiny. Práva, na ktoré má kupujúci nárok na základe týchto zákonov nie sú touto zárukou obmedzené.

1 ÜLDINFO



See sümbol tähistab **ETTEVAATUSE vajalikkust**. Kui neid juhiseid hoolikalt ei järgita, võivad tulemuseks olla tõsised isikuvigastused ja/või varaline kahju.

1.1 SÜMBOLID

Masinal on nähtaval järgmised sümbolid. Need tulevad kasutajale meelde, millist hooldust ja tähelepanu tuleb kasutuse ajal rakendada.

Sümbolite tähendused



Hoiatus! Juhul kui ettekirjutusi ei järgita, võib tekkida vigastuste ja masinarikete oht.



Hoiatus! Surmavate elektrilöökide oht.



Hoiatus! Enne puhastust või hooldust tuleb toiteallikas lahti ühendada. Seisake mootor enne väljalaskerenni puhastamist.



Enne masina kasutamist tutvuge omaniku käsiraamatuga.



Veenduge, et juuresolevad isikud on masinast ohutul kaugusel.



Kõvade objektide eemaldumise oht.



Hoidke käed ja jalad pöörlevatest osadest eemal. Surma- ja vigastusoht. Hoiduge pöörleva etteande tekitatavate võimalike vigastuste eest, hoidke käed, jalad ja riideesemed sellest eemal.



Pöörlevaid masinaosi ei tohi puudutada – oodake, kuni need seiskuvad.



STOP



Kandke alati kuulmekaitsmeid.



Kandke alati kaitseprille.



Masin on kahekordse isolatsiooniga.



Vastab asjaomastele ohutusstandarditele.



Utiliseeritav toode tuleb võtta ringlusse kohalike määruste kohaselt.

1.2 VIITED

1.2.1 Joonised

Käesoleva juhendi joonised on märgistatud 1, 2, 3 jne.

Joonistel näidatud osad on märgistatud A, B, C jne.

Viide masinaosale E joonisel 5 kirjutatakse „5:E”.

1.2.2 Pealkirjad

Käesolevate juhiste pealkirjad on nummerdatud kooskõlas järgmise näitega:

“2.3.2” on „2.3” alapealkiri ja on lisatud selle pealkirja alla. Pealkirjadele viidates täpsustatakse tavaliselt üksnes pealkirja number, nt „vt 2.3.2”.

2 OHUTUSJUHISED

2.1 ÜLDINFO

- Palun lugege käesolevaid juhiseid hoolikalt. Õppige ära masina kõik juhtimiseadised ja nende kasutamine.
- Ärge kunagi lubage lumepuhurit kasutada lastel või isikutel, kes ei ole käesolevate juhistega tutvunud. Kohalikud seadused võivad kehtestada piiranguid seoses kasutaja vanusega.
- Ärge kunagi kasutage masinat, kui keegi on läheduses, eriti lapsed või loomad.
- Kasutaja vastutab teistele inimestele või nende varale põhjustatud võimaliku kahju eest.
- Vaadake, et te ei komista ega kuku, eriti masina tagasi-pööramisel.
- Ärge kunagi kasutage lumepuhurit alkoholi või ravimite mõju all või kui olete väsinud või haige.

2.2 ETTEVALMISTUS

- Kontrollige puhastatav ala ja eemaldage kõik lahtised või kõrvalised objektid.
- Ärge kasutage lumepuhurit, kui te pole vastavalt riides. Kandke jalanõusid, mis haakuvad libedal pinnal.
- Kontrollige, et toitepinge vastab lumepuhuri määratud pingele.
- Ärge kunagi tehke mingil juhul mis tahes muudatusi, kui mootor töötab (v.a siis, kui juhistes on teisiti määratud).
- Enne kasutamist laske lumepuhuril välitemperatuuriga kohaneda.
- Kasutuse, hoolduse ja tehnohoolduse ajal kasutage alati kaitseprille või visiiri.

2.3 KASUTAMINE

- Hoidke käed ja jalad pöörlevatest osadest eemal. Vältige alati väljalaskerenni ava.
- Lumepuhurit võib kasutada ainult lume koristamiseks.
- Kruusateede, kõnniteede ja maanteed ületamisel või nendel sõites olge alati ettevaatlik. Teadvustage varjatud ohte ja jälgige liiklust.
- Ärge kunagi suunake väljalaskerenni üldkasutatava tee või liikluse suunas.
- Juhul kui lumepuhur pörkab vastu tundmatut objekti, peatage mootor, lülitage see välja ja uurige hoolikalt, kas masinal on kahjustusi. Enne masina uuesti kasutamist parandage kahjustus.
- Juhul kui masin hakkab tavapäratult vibreerima, peatage mootor ja tuvastage selle põhjus. Vibratsioon näitab tavaliselt, et midagi on valesti.
- Lumepuhuri võib ühendada üksnes pistikupesasse, millel on rikkevoolukaitseüliti. Rikkevoolukaitseüliti peab olema max 30 mA vooluvabasti.

- Elektri juhtme taha komistamise oht. Jälgige alati elektri juhtme asukohta kindlustamiseks, et see ei takerdu teie jalgadesse või muude piirkonnas olevate objektide taha.
- Lumepuhuri võib ühendada üksnes juhtmega, mis on mõeldud kasutamiseks välitingimustes.
- Lumepuhuriga ühendatud elektri juhe peab alati terve olema. Vigastatud juhet ei tohi kasutada.
- Lumepuhurit ei tohi kunagi kasutada, kui selle kork, elektri juhe või muud elektriseadmed on kahjustada saanud.
- Elektriseadmeid võib parandada üksnes selleks volitatud elektrik.
- Ärge kunagi sõitke üle lumepuhuri elektri juhtme, kui masin töötab.
- Kui lumepuhuri elektri juhe on töö ajal kahjustada saanud, tuleb järgida allolevaid juhiseid:
 - A. Peatage mootor.
 - B. Lahkuge töökohalt juhtme kahjustatud osast vastupidises suunas.
 - C. Tõmmake elektri juhe pistikupesast välja.
- Peatage mootor ja ühendage toiteallikas lahti:
 - A. kui juht läheb masinast eemale;
 - B. kui etteande kinnituskohast või väljalaskerenn on ummistunud ja vajab puhastust;
 - C. enne remonti või muudatuste tegemist.
- Veenduge alati, et pöörlevad osad on seiskunud ja kõik juhtimiseadised on enne puhastust, remonti või ülevaatust lahti ühendatud.
- Ärge kunagi sõitke üle kallaku. Liikuge ülalt alla ja alt ülesse. Olge ettevaatlik kallakul suunda muutes. Vältige järske kallakuid.
- Ärge kunagi kasutage masinat ilma piisava kaitseta või ilma ohutusseadisteta.
- Olemasolevaid ohutusseadiseid ei tohi lahti ühendada või eemaldada.
- Ärge kunagi kasutage lumepuhurit piirdeaedade, autode, aknaruutude, kallakute jne läheduses ilma väljalaskerenni deflektori korrektse seadistusega.
- Hoidke lapsed alati puhastatavast alast eemal. Andke lapsed teise täiskasvanu järelevalve alla.
- Ärge koormake masinat üle liiga kiiresti sõites.
- Olge ümberpööramise ettevaatlik. Enne ümberpööramise ja selle ajal vaadake selja taha, veendumaks takistuste puudumises.
- Ärge kunagi suunake väljalaskerenni kõrvalseisvate isikute poole. Ärge lubage kellelgi masina ees seista.
- Kasutage üksnes lisatarvikuid, mis on masina tootja poolt heaks kiidetud.
- Ärge kunagi kasutage lumepuhurit halva nähtavuse või ebapiisava valgustuse korral.
- Veenduge alati, et teil on hea tasakaal ja te hoiate käepidemest kõvasti kinni.

2.4 HOOLDUS JA HOIUSTAMINE

- Pingutage kõik mutrid ja kruvid, et masin oleks ohutus töökorras.
- Ärge kunagi loputage masinat veega. See võib kahjustada elektriseadmeid ja on elektrilöögi saamise oht.
- Enne kasutust kontrollige kõiki elektriseadmeid. Lumepuhurit ei tohi kunagi kasutada, kui selle isolatsioon, abiseaded või muud elektriseadmed on kahjustada saanud.

- Kasutage alati originaalosi. Mitteoriginaalosate kasutamisega võib kaasuda vigastuste oht, isegi siis, kui need sobivad masinaga.
- Enne pikaaegset hoiustamist vaadake soovituslikke juhiseid.
- Asendage kahjustatud hoiatus- ja juhiskleebised.
- Pärast kasutust laske mootoril paar minutit koos ühendatud etteandega töötada. See takistab etteande jäigaks külmumist.

3 MONTEERIMINE

3.1 LAHTIPAKKIMINE

1. Avage pakend ettevaatlikult.
2. Kindlasti võtke pakendist välja kogu dokumentatsioon, nagu nt see kasutusjuhend, ja hoidke hoolikalt alles.
3. Tõstke lumepuhur pakendist välja.
4. Lõigake läbi paiskuri juhtvõlli ja käepidet koos hoidvad sidemed.
5. Pakendi ja pakkematerjali utiliseerimisel järgige kohalike eeskirju.

3.2 PAIGALDAMINE

1. Lumepuhuri montaaž toimub järgmiselt.
2. Vt joonist 2. Pange varrel olev kandiline nukk kohakuti käepidemel oleva süvendiga.
3. Vt joonist 3. Lükake vart koos käepidemega, kuni nukk varre sees fikseerub.
4. Vt joonist 4. Keerake suur plastmutter peale ja kinni.
5. Vt joonist 5. Pange must plastümbris varrele, kuni nukk fikseerub varrel olevasse süvendisse.
6. Vt joonist 6. Pange vars lumepuhuri vastu nii, et ümbrise soon puutub kokku aukudega latiga.
7. Vt joonist 7. Lükake vars lumepuhuri sisse ja monteeri kaks kruvi koos mutritega. Pingutage ristpeaga kruvikeerajaga.

4 KIRJELDUS

Lumepuhur on nähtud ette väiksemateks lumepuhastustöödeks majade läheduses, kus on olemas paikne 230 V vahelduvvooluvõrk.

Lumepuhuri juhtsüsteemid on näha joonisel 1, allpool järgneb nende kirjeldus.

Pos.	Nimetus	Kirjeldus
A	Käivituse lukustusnupp	Takistab käivitushoova tahtmatu rakendamise.
B	Käivitushoob	Käivitab mootori. Hoova saab rakendada, kui käivituse lukustusnupp (A) sisse vajutada.
C	Ühenduspistik	Toitevoolu ühendamiseks.
D	Kaablitugi	Ühenduskaabli toetamiseks.
E	Lukustuskäepide	Varre käepideme fikseerimiseks.
F	Käepide	
G	Vars	Reguleeritava pikkusega.
H	Lukustuskäepide	Varre fikseerimiseks.
J	Etteande korpus	
K	Etteanne	

5 MASINA KASUTAMINE

5.1 ÜLDIST

Ärge käivitage mootorit enne, kui peatükis „MONTEERIMINE” toodud toimingud on tehtud.



Ärge kasutage lumepuhurit enne, kui olete juhised läbi lugenud ja neist aru saanud. Sama kehtib ka lumepuhuril ning siin juhistes olevate hoiatus- ja juhiskleebiste kohta.



Kasutuse, hoolduse ja tehnohoolduse ajal kasutage alati kaitseprille või visiiri.

5.2 ENNE KÄIVITAMIST



Ühendusjuhe ja selle korgid peavad olema terved ja loodud välistingimustes kasutamiseks.



Ühendusjuhtme võib ühendada üksnes rikkevoolukaitseülilitiga varustatud pistikupesasse, max 30 mA vooluvabastiga.



Ühendusjuhe tuleb riputada juhtmehoidikule. Vastasel juhul võib kork kahjustada saada, mis võib olla eluohtlik.

Ühendage lumepuhur elektri juhtmega, mis on ühendatud valduse pistikupesaga.

Riputage juhe üle juhtmehoidiku (1:D) ja ühendage konektoriga (1:C).

5.3 KÄIVITAMINE

Käivitage mootor ja etteanne nii, nagu allpool kirjeldatud.

1. Kallutage lumepuhurit veidi tahapoole, nii et etteanne oleks natuke maapinnast kõrgemal.
2. Vajutage ja hoidke käivituse lukustusnupu all (1:A). Vajutage käivitushooba (1:B).
3. Vabastage käivituse lukustusnupp, laske etteanne alla-poolle ja hakake lund puhastama.

5.4 OHUTUSE KONTROLL

Pärast masina käivitamist ja enne masina kasutamist on vaja teha järgmised ohutuse kontrollid.

Kui seade ei tööta alltoodud kirjelduse kohaselt, **EI TOHI** seda kasutada. Sel juhul pöörduge volitatud töökoja poole ja laske seade parandada.

Etteande kontrollimine

Vabastage käivitushoob. Mootor ja etteanne peavad kohe seiskuma.

5.5 SEISKAMINE

Peatage mootor ja etteanne käivitushoova vabastamisega (1:B).

5.6 LUME PUHASTAMINE

Ärge suunake lund kõrvalseisjate poole.



Enne ummistuse eemaldamist seisake alati mootor.



Lumepuhuriga töötades kasutage alati silmakaitsemeid.



Juhul kui etteanne on ummistunud, ärge hoidke mootorit töös üle 20 sekundi. Mootori edasine koormamine võib seda kahjustada.



1. Käivitage mootor, nagu eespool kirjeldatud, ja kontrollige lume väljaheitmise kaugust ja suunda.
2. Lükake lumepuhurit aeglaselt edasi ja hoidke seda veidi nurga all, et lund vasakule või paremale heita.
3. Töö lõpetamiseks vabastage käivitushoob (1:B).

5.7 KASUTUSNÕUANDED

1. Puhastage lumi kohe pärast lumesadu.
2. Täielikuks puhastamiseks sõitke kergelt üle iga eelneva puhastusraja.
3. Võimaluse korral heitke lumi allatuult.
4. Ohutuse tagamiseks ja lumepuhuri kahjustuste vältimiseks kontrollige, et puhastataval alal ei oleks kive, mänguasju jm kõrvalisi objekte.
5. Lumepuhuri töövõime sõltub lume sügavusest ja paksusest. Vaadake kuidas lumepuhur erinevate lumeolude korral töötab.

5.7.1 Kuiv tavaline lumi

Kuni 15 cm sügavust lund saab kiiresti ja hõlpsalt eemaldada ühtlase kiirusega puhastades. Proovige lumi heita allatuult.

5.7.2 Märg lumekamakas

Raiuge lumekamakas labida või sarnase tööriistaga lahti. Seejärel lükake lumepuhurit aeglaselt edasi. Lumepuhurit ei tohi kasutada sahkamiseks. See lõhub seadme.

5.8 PÄRAST KASUTAMIST



Lumepuhurit ei tohi kunagi veega loputada. Elektrisüsteemi kahjustuste tekkimise ja elektrilöögioht.

1. Peatage mootor.
2. Ühendage elektrijuhe lumepuhuri küljest ja samuti valduse pistikupesast lahti.
3. Puhastage lumepuhur seest ja väljast sobiva harjaga.
4. Kontrollige, et masinal ei ole vigastatud ega lahtiseid osi. Vajaduse korral parandage/asendage vastavad osad.

6 HOOLDUS



Enne hooldustööde alustamist tuleb elektritühendus lahti ühendada.

6.1 ENNE KASUTUST

- Enne lumepuhuri igakordset kasutamist veenduge, et elektriseadmed on töökorras ja vigadeta. Lumepuhurit ei tohi kasutada, kui sel esineb vigasid või puuduvaid osasid.
- Kontrollige, et etteanne pöörleb vabalt.
- Kontrollige, et kõik kruviühendused on pingul. Vajaduse korral pingutage.
- Kandke etteandele silikoonpihustit. See takistab külumist.
- Kontrollige, et käivituskäepidet ei saa aktiveerida, enne kui süütelukk vasakule viiakse.

6.2 VEAOTSING

Allpool kirjeldatud vigasid saab tavaliselt kasutaja ise parandada. Kahtluse korral võtke ühendust volitatud edasimüüjaga.

Mootor ei käivitu:

- Elektrijuhe ei ole ühendatud või on vigane.
- Kaitse on läbi läinud. Juhul kui on vaja paigaldada suurema võimsusega kaitse, võtke ühendust kvalifitseeritud elektrikuga.

Mootor suriseb, kuid ei käivitu.

- Etteanne või väljalaskerenn on ummistunud.
- Kondensaator on vigane. Võtke ühendust oma GGP agendiga.

Mootor seiskub ootamatult.

- Vabastage korgid.
- Ülekoormuskaitse on vabastatud. Oodake 10 minutit ja proovige uuesti käivitada.

Lumepuhur vibreerib:

- Lahtised masinaosad.
- Vigane etteanne.

7 HOIUSTAMINE

Juhul kui lumepuhurit on vaja pikemaks ajaks hoiustada, nt perioodil, mil lund ei ole vaja koristada, tuleb rakendada järgnevaid meetmeid:

1. Puhastage terve lumepuhur põhjalikult.
2. Kontrollige, et lumepuhuril ei oleks kahjustusi. Vajaduse korral parandage.
3. Paigutage lumepuhur puhtasse, kuiva kohta.

8 OSTUTINGIMUSED

Tootmis- ja materjalivigadele kehtib täielik garantiid. Kasutaja peab täpselt järgima kõiki juurdelisatud dokumentides esitatud juhiseid.

Garantii ei laiene kahjudele, mille põhjustas:

- kasutajapoolne hoolimatus tutvuda juurdelisatud dokumentidega;
- lohakus;
- ebaõige või lubamatu kasutamine või komplekteerimine;
- mitteoriginaalosalade kasutamine;
- lisade kasutamine, mis ei ole GGP poolt tarnitud ega tunnustatud.

Samuti ei kuulu garantiid alla:

- kuluvad osad nt rihmajamid, etteanded, rattad;
- tavapärane kulumine;
- mootorid. Nendele kehtib mootoritootja garantiid, millel on eraldi tingimused.

Ostja õigusi reguleerivad iga maa siseriiklikud seadused. Käesolev garantiid ei piira ostja ülalnimetatud seadustest tulenevaid õigusi.

1 BENDRAS APRAŠAS



Šis simbolis reiškia **ATSARGIAI**. Jeigu būsite neatsargūs ir nesilaikysite instrukcijų, galite stipriai susižeisti ir (arba) patirti materialinių nuostolių.

1.1 SIMBOLIAI

Ant mašinos būna pavaizduoti šie simboliai. Jų paskirtis – priminti jums apie reikiamą atsargumą ir dėmesį, naudojantis mašina.

Šie simboliai reiškia:



Dėmesio! Jei nesilaikoma nurodymų, gali kilti pavojus gyvybei ir sugesti mašina.



Dėmesio! Mirtino elektros smūgio pavojus.



Dėmesio! Prieš atliekant valymo ar techninės priežiūros darbus būtina išjungti elektros tiekimą. Prieš valydami užsikimšusį išmetamąjį vamzdį išjunkite variklį.



Prieš pradėdami dirbti su mašina perskaitykite naudotojo vadovą.



Pašalinių asmenų paprašykite laikytis saugiu atstumu nuo mašinos.



Išspėjimas apie kietų daiktų išsviedimą.



Rankas ir kojas laikykite toliau nuo besisukančių dalių.



Mirties ir sužalojimo pavojus. Saugokitės, kad nesužalotų besisukantis sraigtas. Rankas, kojas ir drabužius laikykite toliau nuo jo.



Nelieskite besisukančių dalių, kol mašina visiškai nesustojo.



Visada naudokite ausų apsaugą.



Visada naudokite akių apsaugą.



Mašina yra dvigubai izoliuota.



Atitinka taikytinus saugos standartus.



Gaminį išmetant reikia laikytis vietinių nuostatų.

1.2 NUORODOS

1.2.1 Paveikslėliai

Šiose naudojimo instrukcijose paveikslėliai sunumeruoti 1, 2, 3 ir t. t.

Paveikslėliuose pavaizduotos sudedamosios dalys žymimos A, B, C ir t. t.

Nuoroda į sudedamąją dalį „E“ 5 paveikslėlyje rašoma taip: „5:E“.

1.2.2 Antraštės

Antraštės šiose instrukcijose sunumeruotos taip, kaip šiame pavyzdyje:

“2.3.2“ yra antraštės „2.3“ paantraštė, kuri eina po minėtos antraštės.

Nuorodose į antraštes paprastai nurodomas tik antraštės numeris, pvz., „Žr. 2.3.2“.

2 SAUGOS INSTRUKCIJOS

2.1 BENDRAS APRAŠAS

- Prašom atidžiai perskaityti šias instrukcijas. Išsiaiškinkite, kaip naudotis visais valdymo prietaisais ir tinkamai dirbti su mašina.
- Niekada neleiskite naudoti sniego valytuvo vaikams ar asmenims, nesusipažinusiems su šiomis instrukcijomis. Vietos valdžia gali taikyti tam tikrus apribojimus dėl vaivuočio amžiaus.
- Niekada nedirbkite su mašina, jei šalia yra kitų asmenų, ypač vaikų, taip pat gyvūnų.
- Atminkite: už nelaimingus atsitikimus, per kuriuos nukentčia žmonės ar sugadinama jų nuosavybė, atsako vaivuočiojas.
- Atbuline eiga važiuokite atsargiai, kad neužkliūtumėte ir neapvirstumėte.
- Niekada nesinaudokite sniego valytuvu būdami apsvaigę nuo alkoholio ar vaistų, taip pat jei esate pavargę ar sergate.

2.2 PRIEŠ PRADĖDAMI DARBĄ

- Patikrinkite plotą, kurį ketinate valyti, ir pašalinkite iš jo nepritvirtintus ar pašalinius daiktus.
- Niekada nedirbkite su sniego valytuvu, jei nesate tinkamai apsirengę. Avėkite avalynę, kurios padai mažiau slysta slidžiu paviršiumi.
- Patikrinkite, ar elektros maitinimo tinklo įtampa atitinka sniego valytuvo vardinę įtampą.
- Niekada, kokios bebūtų aplinkybės, neatlikite reguliavimo operacijų varikliui veikiant (jeigu instrukcijose nenurodyta kitaip).
- Prieš pradėdami naudotis sniego valytuvu, palaukite, kol jo temperatūra susilygins su lauko temperatūra.
- Dirbdami su sniego valytuvu, atlikdami jo techninę priežiūrą ar remontą, visada užsidėkite apsauginius akinius arba antveidį.

2.3 EKSPLOATACIJA

- Rankas ir kojas laikykite atokiai nuo besisukančių dalių. Stenkitės neprisiliesti prie išmetimo vamzdžio angos.
- Sniego valytuvą visada turi būti naudojamas tik sniegui valyti.

- Būkite atsargūs, kai važiuojate ar kertate žvyru išpiltus takus, šaligatvius bei kelius. Saugokitės nematomų pavojų ir kitų transporto priemonių.
- Niekada nenukreipkite išmetimo vamzdžio į kelią ar juo važiuojančias transporto priemones.
- Jei sniego valytuvas atsitrenkė į kokį nors pašalinį daiktą, išjunkite variklį, atjunkite elektros maitinimą ir atidžiai apžiūrėkite, ar mašina neapgadinta. Prieš toliau naudodamiesi mašina, pašalinkite gedimą.
- Jei užvedama mašina neįprastai vibruoja, išjunkite variklį ir išsiaiškinkite vibracijos priežastį. Vibracija dažniausiai būna kokio nors gedimo požymis.
- Šį sniego valytuvą galima jungti tik į elektros maitinimo tinklo lizdus su žemimo jungtuvais. žemimo jungtuvo atjungimo srovė turi būti ne didesnė kaip 30 mA.
- Pavojus užkliūti už elektros kabelio. Visada žinokite, kur nutiestas elektros kabelis, kad jis neužkliūtų už jūsų kojų ar kitų šioje zonoje judančių daiktų.
- Prie sniego valytuvo galima jungti tik kabelį, leidžiamą naudoti lauke.
- Elektros kabelis, prijungtas prie sniego valytuvo, niekada neturi būti pažeistas. Jo niekada negalima naudoti, jei matyti pažeidimo požymius.
- Sniego valytuvą draudžiama naudoti, jei jo kištukas, elektros kabelis ar kiti elektros įtaisai yra sugedę.
- Taisyti elektros įrangą leidžiama tiksliai įgaliojamam elektrikui.
- Dirbdami niekada neužvažiuokite ant sniego valytuvo kabelio.
- Jei dirbant sniego valytuvo kabelis buvo pažeistas, būtina vadovautis šiais nurodymais:
 - A. Išjunkite variklį.
 - B. Iš darbo vietos išeikite priešinga kryptimi, nei pažeista kabelio vieta.
 - C. Kabelio kištuką ištraukite iš elektros maitinimo tinklo lizdo.
- Išjunkite variklį ir atjunkite elektros maitinimą:
 - A. Jeigu vairuotojas palieka mašiną.
 - B. Jeigu sraigto gaubtas arba išmetimo vamzdis yra užsikimšęs ir jį reikia išvalyti.
 - C. Prieš pradėdami remonto arba reguliavimo operacijas.
- Prieš pradėdami valyti, taisyti arba tikrinti mašiną, visada patikrinkite, ar besisukančios dalys nebesisuka ir visi valdymo prietaisai išjungti.
- Niekada nevažiuokite skersai šlaito. Važiuokite iš viršaus į apačią ir iš apačios į viršų. Keisdami važiavimo kryptį ant šlaito, būkite itin atsargūs. Stenkitės nevažiuoti stačiais šlaitais.
- Niekada nedirbkite su mašina, jei jos apsauga nepakankama arba nesumontuoti apsauginiai įtaisai.
- Esami apsauginiai įtaisai neturi būti atjungti arba išjungti.
- Niekada nenaudokite sniego valytuvo šalia aptvertų vietų, automobilių, langų, šlaitų ir kt., tinkamai nereguliuotą išmetimo vamzdžio kreiptuvo.
- Į valomas vietas niekada neleiskite vaikų. Pasirūpinkite, kad kitas suaugęs asmuo prižiūrėtų vaikus.
- Neperkraudkite mašinos važiuodami per greitai.
- Atbuline eiga važiuokite atsargiai. Prieš pradėdami važiuoti atbuline eiga ir važiuodami, pažiūrėkite, ar už jūsų nugaros nėra jokių kliūčių.

- Niekada nenukreipkite išmetimo vamzdžio į netoliese stovinčius žmones. Niekam neleiskite stovėti priešais mašiną.
- Naudokite tik tuos priedus, kuriuos leidžia naudoti mašinos gamintojas.
- Niekada nevažiuokite sniego valytuvu, kai blogas matomumas ar nepakankamas apšvietimas.
- Visada išlaikykite pusiausvyrą ir tvirtai suimkite rankeną.

2.4 TECHNINĖ PRIEŽIŪRA IR LAIKYMO SĄLYGOS

- Užveržkite visas veržles ir varžtus, kad mašinos darbinė būklė būtų saugi.
- Niekada neplaukite mašinos vandeniu. Jis sugadins elektros įrangą ir sukels elektros smūgių pavojų.
- Prieš naudodami mašiną, patikrinkite visą elektros įrangą. Sniego valytuvą draudžiama naudoti, jei jo izoliatoriai, prietaisai ar kita elektros įranga yra sugedę.
- Visuomet naudokite originalias atsargines dalis. Naudojant neoriginalias atsargines dalis, net jei jos į mašiną tinka, rizikuojama susižeisti.
- Prieš ilgalaikį saugojimą, instrukcijoje paskaitykite rekomendacijas.
- Pakeiskite apgadintus įspėjamuosius ir nurodomuosius lipdukus.
- Baigę naudotis mašina, variklį palikite įjungtą, neatjungę sraigto. Tai neleis sraigtui užšalti.

3 MONTAVIMAS

3.1 IŠPAKAVIMAS

1. Atsargiai atidarykite dėžę.
2. Susipažinkite su visais dėžėje esančiais dokumentais, pvz., šiomis instrukcijomis.
3. Iškelkite sniego valytuvą nutempkite iš dėžės.
4. Nupjaukite suveržimo dirželius, laikančius išmetimo valdymo veleną rankenos šone.
5. Išmeskite dėžę ir pakuotę, laikydamiesi vietinių reikalavimų.

3.2 SURINKIMAS

1. Sniego valytuvą surinkite, kaip nurodyta toliau.
2. Žr. 2 pav. Įdėkite kvadratinę koto sąvarą į rankenos įpjovą.
3. Žr. 3 pav. Stumkite kotą ir rankeną vienas kito link, kol kaištis užsifiksuos ant koto.
4. Žr. 4 pav. Užsukite ir priveržkite didelę plastikinę veržlę.
5. Žr. 5 pav. Ant koto pritvirtinkite juodą plastikinę įvorę. Kaištis turi užsifikuoti koto angoje.
6. Žr. 6 pav. Įdėkite kotą į sniego valytuvą, kad įvorės griovelis įsitvirtintų strype su anga.
7. Žr. 7 pav. Stumkite kotą į sniego valytuvą ir įkiškite du varžtus su veržlėmis. Priveržkite „Philips“ atsuktuvu.

4 APRAŠAS

Sniego valytuvas skirtas nedideliam kiekiui sniego valyti šalia namų, kuriuose yra stacionarus 230 VAC elektros tinklas. Sniego valytuvo valdikliai pavaizduoti 1 pav. ir aprašyti toliau.

Poz.	Pavadinimas	Aprašas
A	Paleidimo blokas	Apsaugo, kad nebūtų netyčia aktyvinta paleidimo svirtis.
B	Paleidimo svirtis	Paleidžia variklį. Svirtį galima aktyvinti, jei paleidimo blokas A išjungtas.
C	Jungiamasis įtaisas	Prijungia elektros srovę.
D	Kabelio laikiklis	Laiko jungiamąjį kabelį.
E	Fiksuojamoji rankena	Užfiksuoja koto rankeną.
F	Rankena	
G	Kotas	Galima keisti ilgį.
H	Fiksuojamoji rankena	Užfiksuoja kotą.
J	Sraigto gaubtas	
K	Sraigas	

5 MAŠINOS NAUDOJIMAS

5.1 BENDROJI DALIS

Niekada nepaleiskite variklio neatlikę visų veiksmų, nurodytų skyriuje SURINKIMAS.



Niekada nenaudokite sniego valytuvo, kol neperskaitėte ir nesupratote pridėtų instrukcijų ir visų išpajamųjų ir nurodomųjų lipdukų, priklijuotų prie sniego valytuvo ir aprašytų šiose instrukcijose.



Dirbdami su sniego valytuvu, atlikdami jo techninę priežiūrą ar remontą visada užsidėkite apsauginius akinius arba antveidį.

5.2 PRIEŠ PALEIDŽIANT MAŠINĄ



Jungiamasis kabelis ir jo kištukai turi būti nepriklaistantys buklės ir skirti naudoti lauke.



Jungiamąjį kabelį leidžiama jungti tik į elektros tinklo lizdus, turinčius įžeminimo jungtuvą, kurio atjungimo srovė – ne didesnė kaip 30 mA.



Jungiamasis kabelis turi būti užkabintas už kabelio laikiklio. Priešingu atveju gali būti sugadintas kištukas, o tai kelia grėsmę gyvybei.

Sniego valytuvą elektros kabeliu įjunkite į pastato elektros tinklo lizdą.

Kabelį užkabinkite už kabelio laikiklio (1:D) ir sujunkite su jungtimi (1:C).

5.3 PALEIDIMAS

Paleiskite variklį ir įjunkite sraigą, kaip aprašyta toliau.

1. Sniego valytuvą palenkite atgal, kad sraigas būtų šiek tiek pakilęs nuo žemės.
2. Paspauskite ir laikykite nuspaudę paleidimo blokas svirtį (1:A). Suspauskite paleidimo svirtį (1:B).
3. Atleiskite paleidimo blokas svirtį, sraigą nuleiskite prie žemės ir pradėkite valyti sniegą.

5.4 SAUGOS BANDYMAS

Paleidus mašiną ir prieš ją naudojant būtina atlikti toliau aprašytą saugos bandymą.

Jei mašina neveikia, kaip aprašyta, jos NENAUDOKITE. Tokiu atveju kreipkitės į igaliojasias dirbtuves dėl remonto.

Sraigto bandymas

Atleiskite paleidimo svirtį. Variklis ir sraigas turėtų iš karto sustoti.

5.5 IŠJUNGIMAS

Išjunkite variklį ir sraigą atleisdami paleidimo svirtį (1:A).

5.6 SNEIGO VALYMAS



Niekada nenukreipkite išmetamo sniego į šalia stovinčius žmones.



Prieš valydami užsikimšusią mašiną visada išjunkite variklį.



Dirbdami su sniego valytuvu visada naudokite akių apsaugą.



Jei sraigas užstrigo, niekada nelaikykite variklio įjungto ilgiau nei 20 sekundžių. Ilgesnį laiką su sraigtu sukabintas variklis suges.

1. Paleiskite variklį, kaip aprašyta pirmiau, ir patikrinkite išmetimo nuotolį bei kryptį.
2. Lėtai stumkite sniego valytuvą į priekį. Laikykite jį šiek tiek pakreiptą kampu, kad sniegas būtų išmetamas į kairę arba į dešinę.
3. Darbą galite nutraukti atleisdami paleidimo svirtį (1:B).

5.7 PATARIMAI DĖL NAUDOJIMO

1. Sniegą valykite vos pasnigus.
2. Kad nuvalytumėte visą sniegą, sraigtu užgriebkite šiek tiek anksčiau nuvalyto ruožo.
3. Jeigu įmanoma, sniegą išmeskite pavėjui.
4. Saugos sumetimais ir siekdami išvengti sniego valytuvo gedimo, pasirūpinkite, kad valomame plote nebūtų akmenų, žaislų ir kitų pašalinių daiktų.
5. Sniego valytuvo našumas priklauso nuo sniego dangos gylio ir tankio. Išsiaiškinkite, kaip sniego valytuvus valo skirtingų tipų sniegą.

5.7.1 Sausas ir įprastas sniegas

Sniego dangą, kurios gylis – iki 15 cm, galima greitai ir lengvai pašalinti valant tolygiu greičiu. Sniegą išmeskite pavėjui.

5.7.2 Šlapias, suslėgtas sniegas

Suskaldykite suslėgtą sniegą kastuvu ar panašiu įrankiu. Tada lėtai stumkite sniego valytuvą į priekį. Nekaskite sniego valytuvu. Taip jį sugadinsite.

5.8 PO NAUDOJIMO

**Sniego valytuvo negalima plauti vandeniu. Tai ke-
lia elektros sistemos sugadinimo ir elektros smūgio
pavojų.**

1. Išjunkite variklį.
2. Nuo sniego valytuvo ir pastato elektros tinklo lizdo atjunkite elektros kabelį.
3. Išvalykite sniego valytuvą tinkamu šepetiu iš vidaus ir iš išorės.
4. Patikrinkite, ar nėra sugedusių arba atsipalaidavusių dalių. Jeigu reikia, dalis sutaisykite arba pakeiskite.

6 TECHNINĖ PRIEŽIŪRA

**Prieš pradėdant techninę priežiūrą, būtina at-
jungti elektros jungtį.**

6.1 PRIEŠ NAUDOJIMĄ

- Kaskart, kai ketinate dirbti su sniego valytuvu, patikrinkite, ar visa elektros įranga veikia ir yra nepriekaištingos būklės. Dirbti sniego valytuvu draudžiama, jei yra gedimų arba trūksta dalių.
- Patikrinkite, ar sraigtas sukasi lengvai.
- Patikrinkite, ar visos varžtinės jungtys užveržtos. Jeigu reikia, užveržkite.
- Sraigą apipurškite silikono purškalu. Tada sraigtas nepledės.
- Patikrinkite, ar užvedimo rankenos neįmanoma įjungti nepasukus uždegimo spynelės į kairę.

6.2 GEDIMŲ PAIEŠKA

Toliau aprašytus gedimus dažniausiai gali pašalinti pats naudotojas. Jeigu dėl ko nors abejojate, kreipkitės į įgaliotąjį atstovą.

Variklis neužsiveda:

- Neprijungtas arba pažeistas elektros kabelis.
- Išsilydė saugiklis. Jei reikia sumontuoti didesnės vardinės srovės saugiklį, kreipkitės į įgaliotąjį elektriką.

Variklis dūzgia, tačiau neužsiveda:

- Užsikimšęs sraigtas arba išmetimo vamzdis.
- Sugedęs kondensatorius. Kreipkitės į jus aptarnaujantį GGP atstovą.

Variklis staiga išsijungia:

- Atsilaisvinę kištukai.
- Suveikė apsauga nuo perkrovos. Palaukite 10 minučių, paskui vėl pamėginkite užvesti.

Sniego valytuvai vibruoja:

- Atsilaisvinusios dalys.
- Sugedęs sraigtas.

7 LAIKYMAS

Kai sniego valytuvą ketinate pastatyti ilgesniam laikui, pvz., tuo metų laiku, kai nereikia valyti sniego, reikia imtis toliau išvardytų priemonių.

1. Kruopščiai nuvalykite/išvalykite visą sniego valytuvą.
2. Sniego valytuvą patikrinkite, ar nėra gedimų. Jeigu reikia, gedimus pašalinkite.
3. Sniego valytuvą laikykite švarioje, sausoje vietoje.

8 ĮSIGIJIMO SĄLYGOS

Suteikiama visiška garantija dėl gamybos ar medžiagos defektų. Pirkėjas turi rūpestingai laikytis nurodymų, išvardytų pridėtuose dokumentuose.

Garantija netaikoma, jeigu gedimai atsirado dėl šių priežasčių:

- naudotojai neperskaitė prie mašinos pridėtų dokumentų
- dėl aplaidumo
- dėl netinkamo ir neleistino mašinos naudojimo ar surinkimo
- dėl neoriginalių atsarginių dalių naudojimo
- dėl priedų, kurių netiekia ir neleidžia naudoti GGP, naudojimo

Garantija taip pat netaikoma:

- susidėvintiems dalims, kaip antai pavarų diržams, sraigtams, ratams
- natūraliam mašinos susidėvimui
- varikliams. Jiems taikomos variklio gamintojo garantijos, suteikiamos remiantis atskiromis sąlygomis.

Pirkėją gina jo šalies įstatymai. Teisių, kurias pirkėjui suteikia šalies įstatymai, neriboja šis garantijos dokumentas.

1 VISPĀRĒJIE NOTEIKUMI



Šis simbols nozīmē **UZMANĪBU**. Šo norādījumu neievērošana var radīt nopietnus savainojumus un/vai īpašuma bojājumus.

1.1 SIMBOLI

Uz iekārtas redzami šādi simboli. Tie ir nepieciešami, lai atgādinātu par rūpību un uzmanību, lietojot iekārtu.

Tālāk ir paskaidrota simbolu nozīme.



Brīdinājums. Neievērojot noteikumus, pastāv dzīvības apdraudējuma un iekārtas bojājumu risks.



Brīdinājums. Nāvējoša elektriskās strāvas trieciena risks.



Brīdinājums. Pirms tīrīšanas un apkopes darbu veikšanas obligāti ir jāatvieno strāvas padeve. Izslēdziet motoru, pirms atbrīvojat tekni no traucēkļiem.



Pirms iekārtas darbināšanas izlasiet īpašnieka rokasgrāmatu.



Nodrošiniet, lai apkārtējās personas atrastos drošā attālumā no iekārtas.



Brīdinājums par cietiem priekšmetiem, kurus var izmest.



Nelieciet rokas un kājas pie rotējošām detaļām. Nāvējošu savainojumu un sakropļošanas risks. Sargieties no savainojumiem, ko var radīt gliemežskrūve; netuviniet tai rokas, kājas un apģērbu.



Nepieskarieties rotējošām detaļām, ja iekārta nav apstājusies.



Vienmēr izmantojiet ausu aizsarglīdzekļus.



Vienmēr izmantojiet acu aizsarglīdzekļus.



Iekārtai ir dubulta izolācija.



Atbilst attiecīgajiem drošības standartiem.



Produkts ir jāutilizē atbilstoši vietējiem noteikumiem.

1.2 NORĀDES

1.2.1 Attēli

Attēli šajā lietošanas instrukcijā ir numurēti šādi: 1., 2., 3. utt.

Attēlos parādītās sastāvdaļas ir apzīmētas ar A, B, C utt.

Norāde sastāvdaļai E 5. attēlā tiek rakstūrta šādi: 5:E.

1.2.2 Virsraksti

Virsraksti šajās lietošanas instrukcijās ir numurēti atbilstoši šādam piemēram:

“2.3.2” ir apakšvirsraksts virsrakstam “2.3” un tiek iekļauts zem šī virsraksta.

Norādot uz virsrakstiem, parasti tiek norādīti tikai virsrakstu numuri, piemēram, "Skatīt 2.3.2".

2 DROŠĪBAS INSTRUKCIJAS

2.1 VISPĀRĒJI NOTEIKUMI

- Lūdzu, rūpīgi izlasiet šos norādījumus. Apgūstiet visu vadības ierīču nozīmi un mašīnas pareizu lietojumu.
- Nekad neļaujiet bērniem vai jebkurai personai, kas neziņna šīs instrukcijas, strādāt ar sniega metēju. Jūsu valsts normatīvie akti var noteikt ierobežojumus attiecībā uz vadītāja vecumu.
- Nekad nelietojiet mašīnu, ja tuvumā ir citas personas, it īpaši bērni vai dzīvnieki.
- Atcerieties, ka mašīnas vadītājs ir atbildīgs par kaitējumu, kas nodarīts citiem cilvēkiem vai to īpašumam.
- Uzmanieties, lai neapģāztos, it īpaši braucot ar mašīnu atpakaļgaitā.
- Nekad nestrādājiet ar sniega metēju, esot alkohola reibumā vai medikamentu ietekmē, vai ja esat noguris vai slims.

2.2 SAGATAVOŠANĀS DARBAM

- Pārbaudiet tīrāmo zonu un novāciet visus vaļīgos priekšmetus un svešķermeņus.
- Nekad nestrādājiet ar sniega metēju, ja neesat pienācīgi apģērbies. Valkājiet apavus, kas nodrošina labu saķeri ar slidenām virsmām.
- Pārbaudiet, vai elektriskā tīkla barošanas strāva atbilst sniega metēja nominālajam spriegumam.
- Nekad un nekādos apstākļos neveiciet regulēšanu, ja dzinējs darbojas (ja vien tas nav īpaši norādīts instrukcijās).
- Pirms strādāt ar sniega metēju, ļaujiet tam pielāgoties āra temperatūras apstākļiem.
- Strādājot un veicot apkopi, vienmēr izmantojiet aizsargbrilles vai sejsargu.

2.3 EKSPLUATĀCIJA

- Turiet rokas un kājas tālāk no rotējošām daļām. Vienmēr uzmanieties no izlādes teknes atveres.
- Sniega metējs ir jāizmanto tikai un vienīgi sniega tīrīšanai.
- Esiet uzmanīgi, pārvietojoties pa grants celiņiem, bruģi vai ceļiem vai šķērsojot tos. Esiet informēti par slēptajām briesmām un satiksmi.
- Nekad nevērsiet izlādes tekni koplietošanas ceļu vai satiksmes virzienā.
- Ja sniega metējā iekļūst svešķermenis, apturiet motoru, atvienojiet un rūpīgi pārbaudiet, vai mašīnai nav bojājumu. Salabojiet bojājumu, pirms atkal darbināt mašīnu.
- Ja mašīnai parādās neraksturīga vibrācija, apturiet motoru un noskaidrojiet cēloni. Vibrācija parasti norāda to, ka kaut kas nav kārtībā.

- Sniega metēju drīkst pievienot tikai pie tādām kontaktligzdām, kas aprīkotas ar iezemējuma noplūdes ķēdes pārtraucējiem. Iezemējuma noplūdes ķēdes pārtraucēja izslēgšanas strāvai jābūt, maksimums, 31 mA.
- Pastāv atvienošanās risks caur elektrisko kabeli. Vienmēr esiet informēti par to, kur atrodas elektriskais kabelis, lai tas netraucētu ne jums, ne kādam citam, kas pārvietojas pa darba zonu.
- Sniega metēju drīkst pievienot tikai tādām kabelim, kas ir apstiprināts izmantošanai ārpus telpām.
- Sniega metējam pievienotajam elektriskajam kabelim vienmēr jābūt darbības stāvoklī. Ja ir redzamas bojājumu pazīmes, to nedrīkst izmantot.
- Sniega metēju nedrīkst izmantot, ja ir bojāta tā kontakt-dakša, elektriskais kabelis vai cits elektriskais aprīkojums.
- Elektrisko aprīkojumu drīkst remontēt tikai kvalificēts un pilnvarots elektriķis.
- Strādājot nekad nebrauciet pāri sniega metēja elektriskajam kabelim.
- Ja sniega metēja kabelis strādājot ir bojāts, jāizpilda šādas instrukcijas:
 - A. Apturiet motoru.
 - B. Atstājiet darba vietu kabeļa bojājuma punktam pretējā virzienā.
 - C. Atvienojiet kabeli no barošanas tīkla kontaktligzdas.
- Apturiet motoru un atvienojiet barošanas strāvas padevi:
 - A. Ja vadītājs atstāj mašīnu.
 - B. Ja ir bloķēts un jātīra gliemežskrūves korpuss vai izlādes tekne.
 - C. Pirms sākt remontdarbus vai regulēšanu.
- Pirms veikt tīrīšanu, remontu vai pārbaudi, vienmēr pārliedzinieties, ka rotējošās daļas ir apstājušās un ka visas vadības ierīces ir izslēgtas.
- Nekad nebrauciet šķērsām slīpumam. Pārvietojieties no augšas uz leju un no lejas uz augšu. Esiet uzmanīgi, mainot virzienu slīpumā. Izvairieties no stāva slīpuma.
- Nekad nedarbiniet mašīnu ar nepietiekamu aizsardzību vai ja drošības ierīces nav vietā.
- Esošās drošības ierīces nedrīkst būt atvienotas vai izslēgtas.
- Nekad neizmantojiet sniega metēju līdzās skapjiem, automašīnām, logu rūtīm utt., ja nav pareizi iestatīts izlādes teknes novirzītājs.
- Neļaujiet bērniem uzturēties tīrāmo laukumu tuvumā. Nodrošiniet, lai bērns pieskaftu kāds pieaugušais.
- Nepārslogojiet mašīnu, braucot ar to pārāk ātri.
- Esiet uzmanīgs, braucot atpakaļgaitā. Izpildot kustību atpakaļgaitā, skatieties, kas atrodas aiz jums, lai konstatētu iespējamus šķēršļus.
- Nekad nevērsiet izlādes tekni pret līdzās stāvošajiem. Neļaujiet nevienam stāvēt priekšā mašīnai.
- Izmantojiet tikai mašīnas izgatavotāja apstiprinātus papildu piederumus.
- Nekad nebrauciet ar sniega metēju sliktas redzamības vai nepietiekama apgaismojuma apstākļos.
- Vienmēr nodrošiniet, lai jums būtu stabils līdzsvars un ciešs roktura satvēriens.

2.4 APKOPE UN GLABĀŠANA

- Pievelciet visus uzgriežņus un skrūves, lai mašīna būtu drošā darbības stāvoklī.
- Nekad neskalojiet mašīnu ar ūdeni. Tas var sabojāt elektrisko aprīkojumu un radīt elektriskās strāvas trieciena risku.
- Pirms lietošanas pārbaudiet visu elektrisko aprīkojumu. Sniega metēju nedrīkst izmantot, ja ir bojāta izolācija, stiprinājumi vai cits elektriskais aprīkojums.
- Vienmēr izmantojiet oriģinālās rezerves daļas. Neoriģinālās rezerves daļas var radīt savainojumu risku, pat ja tās der ierīcei.
- Pirms ilgstošas glabāšanas, izlasiet instrukcijas un ieteikumus.
- Nomainiet bojātās brīdinājuma un instrukciju uzlīmes.
- Darbu beidzot, ļaujiet dzinējam darboties vairākas minūtes ar ieslēgtu gliemežskrūvi. Tas pasargās gliemežskrūvi no sasalšanas.

3 MONTĀŽA

3.1 IZPAKOŠANA

1. Rūpīgi atveriet kārbu.
2. Uzmanīgi izņemiet dokumentāciju no kārbas, piemēram, šīs instrukcijas.
3. Izceliet sniega metēju no kārbas.
4. Atvienojiet saites, kas nofiksē teknes vadības asi pie roktura malas.
5. Utilizējiet kārbu un iepakojumu saskaņā ar jūsu valsts noteikumiem.

3.2 MONTĀŽA

1. Lai montētu sniega metēju, veiciet tālāk norādītās darbības.
2. Skatiet 2. attēlu. Izlīdziniet kāta kvadrātveida sprūdu pret iedobi rokturī.
3. Skatiet 3. attēlu. Sabīdiet kātu un rokturi, līdz tapa ir fiksēta kātā.
4. Skatiet 4. attēlu. Uzskrūvējiet un pievelciet lielo plastmasas uzgriezni.
5. Skatiet 5. attēlu. Novietojiet melno plastmasas uznavu uz kāta, līdz tapa ir fiksēta kāta atverē.
6. Skatiet 6. attēlu. Izlīdziniet kātu pret sniega metēju, lai uznavas grope piegultu pie atveru stieņa.
7. Skatiet 7. attēlu. Iebīdiet kātu sniega metējā un pieskrūvējiet divas skrūves ar uzgriežņiem. Pievelciet, izmantojot krustiņa skrūvgriezi.

4 APRAKSTS

Sniega metējs ir paredzēts neliela apjoma sniega tīrīšanas darbiem ēku tuvumā, kurās tiek izmantots stacionārs 230 VAC elektroītīkls.

Sniega metēja vadīklas ir parādītas 1. attēlā un aprakstītas tālāk.

Poz.	Nosaukums	Apraksts
A	Palaišanas bloķētājs	Novērš palaišanas roktura nejaušu aktivizēšanu.
B	Palaišanas rokturis	Iedarbina motoru. Rokturi var iedarbināt, ja ir nospiests palaišanas bloķētājs A.
C	Savienotājs	Paredzēts strāvas padeves pievienošanai.
D	Kabeļa turētājs	Paredzēts elektrības kabeļa turēšanai.
E	Bloķēšanas rokturis	Paredzēts kāta roktura fiksēšanai.
F	Rokturis	
G	Kāts	Garumu var mainīt.
H	Bloķēšanas rokturis	Paredzēts kāta fiksēšanai.
J	Gliemežskrūves korpuss	
K	Gliemežskrūve	

5 IEKĀRTAS LIETOŠANA

5.1 VISPĀRĒJI NORĀDĪJUMI

Nekad neiedarbiniet motoru, ja nav izpildītas visas nodaļā "MONTĀŽA" aprakstītās darbības.



Nekad nestrādājiet ar sniega metēju, ja neesat vispirms izlasījis un izpratis pievienotās instrukcijas un visas brīdinājumu un instrukciju uzlīmes, kas piestiprinātas sniega metējam un aprakstītas šajā instrukcijā.



Strādājot un veicot apkopi, vienmēr izmantojiet aizsargbrilles vai sejsargu.

5.2 PIRMS DARBA SĀKŠANAS



Elektrības kabelim un tā kontaktdakšām jābūt bez defektiem un apstiprinātiem izmantošanai ārpus telpām.



Elektrības kabeli drīkst pievienot tikai rozetēm, kas aprīkotas ar noplūdstrāvas aizsargslēdzi, kura nostrādes strāva ir maks. 30 mA.



Elektrības kabelim ir jābūt novietotam uz kabeļa turētāja. Pretējā gadījumā pastāv kontaktdakšas sabojāšanas risks, kas var radīt dzīvības apdraudējumu.

Izmantojot elektrības kabeli, pievienojiet sniega metēju pie barošanas tīkla kontaktlīgšanas.

Novietojiet kabeli uz turētāja (1:D) un pievienojiet to savienotājam (1:C).

5.3 IEDARBINĀŠANA

Iedarbiniet motoru un gliemežskrūvi, kā aprakstīts tālāk.

1. Sasveriet sniega metēju nedaudz atpakaļ, lai gliemežskrūve būtu nedaudz pacelta virs zemes.
2. Nospiediet un turiet palaišanas bloķētāju (1:A). Saspieties palaišanas rokturi (1:B).
3. Atlaidiet palaišanas bloķētāju, nolaidiet gliemežskrūvi uz zemes un sāciet tīrīt sniegu.

5.4 DROŠĪBAS PĀRBAUDE

Pēc iekārtas palaišanas un pirms lietošanas ir svarīgi veikt tālāk aprakstīto drošības pārbaudi.

Ja ierīce nedarbojas, kā aprakstīts, **NEDARBINIET** to. Sazinieties ar pilnvarotu darbnīcu, lai veiktu remontdarbus.

Gliemežskrūves pārbaude

Atlaidiet palaišanas sviru. Motoram un gliemežskrūvei būtu nekavējoties jāapstājas.

5.5 APTURĒŠANA

Apturiet motoru un gliemežskrūvi, atlaižot palaišanas rokturi (1:B).

5.6 SNIEGA TĪRĪŠANA



Nekad nevērsiet sniega strūklu uz apkārt esošajiem cilvēkiem.



Pirms nosprostošanas tīrīšanas vienmēr apturiet motoru.



Strādājot ar sniega metēju, vienmēr valkājiet aizsargbrilles.



Ja gliemežskrūve ir nosprostota, nedarbiniet motoru ilgāk par 20 sekundēm. Pārmērīga noslodze sabojās motoru.

1. Iedarbiniet motoru, kā aprakstīts iepriekš, un pārbaudiet sviediena attālumu un virzienu.
2. Lēni stumiet sniega metēju uz priekšu un nedaudz sasveriet to, lai mestu sniegu uz kreiso vai labo pusi.
3. Pārtrauciet darbu, atlaižot palaišanas rokturi (1:B).

5.7 PADOMI EKSPLUATĀCIJAI

1. Tīriet sniegu tūlīt pēc snigšanas.
2. Lai sniegu notīrītu pilnībā, tīrīšanas joslām ir nedaudz jāpārklājas.
3. Ja iespējams, sniegs jāaizsveļ pa vējam.
4. Drošības apsvērumu dēļ un, lai izvairītos no sniega metēja sabojāšanas, nodrošiniet, lai tīrāmajā zonā nebūtu akmeņu, rotaļlietu un citu svešķermeņu.
5. Sniega metēja jauda ir atkarīga no sniega biezuma un blīvuma. Noskaidrojiet, kā sniega metējs darbojas dažādos sniega apstākļos.

5.7.1 Sauss un normāls sniegs

Līdz 15 cm biezu sniega kārtu var notīrīt ātri un viegli, strādājot ar vienmērīgu ātrumu. Centieties virzīt sniega izmešanas strūklu pa vējam.

5.7.2 Slapjš un sablīvējies sniegs

Sairdiniet sablīvēto sniegu, izmantojot lāpstu vai citu rīku. Pēc tam lēnām stumiet sniega metēju uz priekšu. Nekad neirdiniet sniegu ar sniega metēju. Tādējādi to var sabojāt.

5.8 PĒC DARBA

Sniega metēju nekādā gadījumā nedrīkst skalot ar ūdeni. Tas var radīt elektrosistēmas bojājumus un elektriskās strāvas trieciena risku.

1. Apturiet motoru.
2. Atvienojiet elektrības kabeli no sniega metēja un barošanas tīkla kontaktligzdas.
3. Izmantojot piemērotu birsti, notīriet sniega metēju no iekšpuses un ārpusēs.
4. Pārbaudiet, vai kāda detaļa nav bojāta vai kļuvusi vaļīga. Ja nepieciešams, salabojiet vai nomainiet to.

6 APKOPE

Pirms veikt jebkādas apkopes darbus, ir jāatvieno elektriskais savienojums.

6.1 PIRMS LIETOŠANAS

- Ikreiz, kad tiek izmantots sniega metējs, pārbaudiet, vai elektriskais aprīkojums ir darbības kārtībā un vai nav defektu. Sniega metēju nedrīkst izmantot, ja tam ir defekti vai trūkst kādas daļas.
- Pārbaudiet, vai gliemežskrūve griežas viegli.
- Pārbaudiet, vai visi skrūvju savienojumi ir pievilkti. Ja nepieciešams, pievelciet.
- Apsmidziniet gliemežskrūvi ar silikona aerosolu. Tas novērsīs ledus veidošanos.
- Pārbaudiet, vai palaišanas rokturi nevar aktivizēt, ja aizdedzes aizslēgs nav pārslēgts pa kreisi.

6.2 DEFektu NOTEIKŠANA

Tālāk aprakstītos defektus parasti var novērst pats lietotājs. Ja rodas kādas šaubas, sazinieties ar pilnvaroto izplatītāju.

Nevar palaist motoru:

- Nav pievienots vai ir bojāts elektriskais kabelis.
- Pārdedzis drošinātājs. Ja ir jāuzstāda drošinātāji ar lielāku nominālu, konsultējieties ar kvalificētu elektriķi.

Motors dūc, bet to nevar palaist:

- Bloķēta gliemežskrūve vai izlādes tekne.
- Bojāts kondensators. Sazinieties ar savu GGP aģentu.

Motors pēkšņi apstājas:

- Vaļīgas kontaktdakšas.
- Nostrādājusi pārslodzes aizsardzība. Pagaidiet 10 minūtes, tad mēģiniet vēlreiz.

Sniega metējs vibrē:

- Vaļīgas detaļas.
- Bojāta gliemežskrūve.

7 UZGLABĀŠANA

Ja sniega metēju paredzēts ilgāku laiku uzglabāt, piemēram, to gada laiku, kad nav nepieciešams tīrīt sniegu, jāveic tālāk norādītie pasākumi.

1. Rūpīgi notīriet visu sniega metēju.
2. Pārbaudiet, vai sniega metējam nav bojājumu. Ja vajadzīgs, salabojiet.
3. Uzglabājiet sniega metēju tīrā un sausā vietā.

8 IEGĀDES NOSACĪJUMI

Attiecībā uz ražošanas un materiālu defektiem tiek sniegta pilna garantija. Lietotājam precīzi jāievēro pievienotajā dokumentācijā sniegtie norādījumi.

Garantijas nosacījumi netiek attiecināti uz bojājumiem, kas radušies kāda no turpmāk minēto iemeslu dēļ:



- Lietotāju nevērtība vai dokumentācijā sniegto instrukciju neievērošana
- Nolaidība
- Nepareiza un neatļauta lietošana vai montāža
- Neoriģinālu rezerves daļu lietošana
- GGP nepiegādātu vai nesertificētu piederumu lietošana

Garantijas nosacījumi netiek attiecināti arī uz:

- izlietojamiem materiāliem, piemēram, piedziņas siksniņām, gliemežskrūvēm, riteņiem
- Normālo nodilumu
- Motori. Uz dzinējiem tiek attiecinātas dzinēja izgatavotāja garantijas ar atsevišķiem nosacījumiem.

Uz pircēju attiecas katras valsts vietējie likumi. Šī garantija neierobežo pircēja tiesības saskaņā ar minētajiem likumiem.

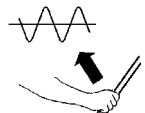
EG-försäkran om överensstämmelse • EY-vaatimusten mukaisuusvakuutus • EU-overensstemmelseserklæring • EU-forsikring om overensstemmelse • EG-Konformitätsbescheinigung • EC conformity declaration • Déclaration de conformité CE • EU-gelijkvormigheidsverklaring • Dichiarazione di conformità CE • Declaración de conformidad CE • Declaração de conformidade da CE • Deklaracija zgodnosti EC • Декларация ЕС о соответствии • Deklarace shody s EU • EK megfeleléségi nyilatkozat • Izjava ES o skladnosti • EU vastavusdeklaratsioon • EB atitikties deklaracija • EK atbilstības deklarācija • ES декларация за съответствие • Δήλωση συμμόρφωσης Ε.Ε. • Declarație de conformitate EC • Vyhľadanie zhode EC

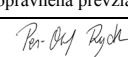
<p>SV Tillverkare • FI Valmistaja • DA Producent • NO Produsent • DE Hersteller • EN Manufacturer • FR Fabricant • NL Fabrikant • IT Produttore • ES Fabricante • PT Fabricante • PL Producent • RU Изготовитель • CS Výrobce • HU Gyártó • SL Proizvajalec • ET Tootja • LT Gamintojas • LV Ražotājs • BG Производител • EL Κατασκευαστής • RO Producător • SK Výrobca</p>	GGP Sweden AB, Box 1006 SE-573 28 TRANÅS, SWEDEN
<p>SV Fabrikat • FI Valmiste • DA Fabrikat • NO Fabrikat • DE Fabrikat • EN Make • FR Marque • NL Fabricage • IT Marca • ES Marca • PT Marca • PL Marka • RU Торговая марка • CS Značka • HU Gyártmány • SL Znamka • ET Mark • LT Markė • LV Ražojums • BG Марка • EL Κατασκευή • RO Produs • SK Značka</p>	Stiga
<p>SV Eldriven snöslunga • FI Sähkökäyttöinen lumilinko • DA Elektrisk sneslynge • NO Elektrisk snofreser • DE Elektrischer Schneewerfer • EN Electric snow thrower • FR Souffleuse à neige électrique • NL Elektrische sneeuwrees • IT Lanciameve elettrico • ES Cañón de nieve eléctrico • PT Utensílio para remover neve elétrico • PL Odsnieżarka elektryczna • RU Электрический снегомет • CS Elektrická sněhová fréza • HU Bektromos hómoró • SL Električni metalec snega • ET Elektriline lumepuhur • LT Elektrinis sniego valytuvas • LV Elektriskais sniega metējs • BG Электрически снегорин • EL Ηλεκτρικό εκχονοττικό • RO Freză de zăpadă electrică • SK Elektrická snežná fréza</p>	
<p>SV Serienr - Se dekal på chassi • FI Valmistenumero - Katso tarra rungossa • DA Serienr. - Se mærkat på chassis • NO Serienr. - Se etikett på chassiset • DE Seriennummer - Siehe Schild am Chassis • EN Serial number - See label on chassis • FR Numéro de série - Voir la plaque sur le châssis • NL Seriennummer - Zie label op chassis • IT Numero di serie - Vedi etichetta sul telaio • ES Número de serie - Véase la etiqueta en el chasis • PL Numer seryjny - Patrz etykieta na podwoziu • RU Заводской номер - См. табличку на шасси • CS Číslo série - Viz štítek na podvozku • HU Sorozatszám - Lásd az alvázon lévő adattáblát! • SL Serijska številka - Glej nalepko na šasiji • ET Seerianumber - Vt siiti šassiil • LT Serijos numeris - Žr. etiketę ant važiuoklės • LV Sērijas numurs - Skatīt uzlīmi uz šasijas • SK Výrobné číslo - pozri štítok na podvozku</p>	
<p>SV Typ • FI Tuotyyppi • DA Type • NO Type • DE Typ • EN Type • FR Type • NL Type • IT Tipo • ES Tipo • PL Typ • RU Тип • CS Typ • HU Típus • SL Tip • ET Tüüp • LT Tipas • LV Tips • SK Typ</p>	ST 201
<p>SV Art.nr. • FI Tuotenumero • DA Art.nr. • NO Art.nr. • DE Art.-Nr. • EN Item no • FR N° d'article • NL Itemnr. • IT Articolo n. • ES N° de referencia • PT Item nº • PL Pozycja nr • RU Поз. • CS Číslo položky • HU Tételszám • SL Izdelek, št. • ET Toote nr • LT Gaminio nr. • LV Precēs Nr. • BG № на елемент • EL Αρ. αντικείμενου • RO Nr. articol • SK Položka č</p>	18-2809
 <p>SV Vibration • FI Tärinä • DA Vibration • NO Vibrasjon • DE Vibration • EN Vibration • FR Vibration • NL Vibratie • IT Vibrazioni • ES Vibración • PT Vibração • PL Wibracje • RU Вибрация • CS Vibrace • HU Vibráció • SL Tresljaji • ET Vibratsioon • LT Vibracija • LV Vibrācija • BG Вибрации • EL Δόνηση • RO Vibrații • SK Vibrácie</p>	< 3,3 m/s ² σ=0,3 m/s ²
<p>SV Uppmätt ljudeffektiv • FI Mitattu äänitehotaso • DA Målt lyd effektiveau • NO Målt lyd effektivnivå • DE Gemessener geräuschpegel • EN Measured sound power level • FR Niveau de puissance acoustique mesuré • NL Gemeten geluidsniveau • IT Livello di potenza sonora misurato • ES Nivel de potencia de sonido medido • PT Nivel de potencia sonora medido • PL Nieprzekraczalny poziom hałasu • RU Замеренный уровень шума • CS Naměřená úroveň hluku • HU Mért hangteljesítményszint • SL Izmerjena raven zvočne jakosti • ET Mõõdetud müratase • LT Išmatuotas triukšmo lygis • LV Izmērtais trokšņa līmenis • BG Измерено ниво на звуковата мощност • EL Μετρημένο επίπεδο ισχύος ήχου • RO Nivel putere acustică măsurat • SK Nameraná úroveň akustického výkonu</p>	95 dB(A)
<p>SV Garanterad ljudeffektiv • FI Taattu äänitehotaso • DA Garanteret lyd effektiveau • NO Garantert lyd effektivnivå • DE Garantierter Geräuschpegel • EN Guaranteed sound power level • FR Niveau de puissance acoustique garanti • NL Gegarandeerd geluidsniveau • IT Livello di potenza sonora garantito • ES Nivel de potencia de sonido garantizado • PT Nivel de ruído garantido • PL Nieprzekraczalny poziom hałasu • RU Гарантированный предельный уровень шума • CS Zaručená úroveň hluku • HU Garántált hangteljesítményszint • SL Zajamčena raven zvočne jakosti • ET Garanteeritud müratase • LT Garantuojamas triukšmo lygis • LV Garantētais trokšņa līmenis • BG Гарантирано ниво на звуковата мощност • EL Εγγυημένο επίπεδο ισχύος ήχου • RO Nivel putere acustică garantat • SK Zaručená úroveň akustického výkonu</p>	98 dB(A)
<p>SV Arbetsbredd • FI Työleveys • DA Arbejdsbredde • NO Arbejdsbredde • DE Arbeitsbreite • EN Working width • FR Largeur de travail • IT Larghezza di lavoro • ES Ancho de corte • PL Szerokość goboza • RU Ширина захвата • CS Pracovní záběr • HU Fogászélesség • SL Delovna širina • ET Töölaius • LT arbinis plotis • LV Darba platums • SK Pracovní šířka</p>	35 cm
<p>SV Ljudtrycksnivå vid operatörens öra • FI Äänenpaine taso käyttäjän korvan tasolla • DA Lydtrykkniveau ved brugerens øre • NO Lydtrykknivå ved operatørens øre • DE Schalldruckpegel am Ohr der Bedienungsperson • EN Sound pressure level at operator's ear • FR Niveau sonore au niveau de l'oreille de l'opérateur • NL Geluidsdrukniveau bij het oor van de gebruiker • IT Livello di pressione acustica all'orecchio dell'operatore • ES Nivel de presión acústica en el oído del operador • PT Níveis de pressão do som no ouvido do operador • PL Poziom ciśnienia akustycznego w uchu operatora • RU Уровень звукового давления на месте оператора • CS Hladina akustického tlaku naměřená u ucha obsluhující osoby • HU Hangnyomás szint a gépkészülék fülénél • SL Raven zvočnega tlaka pri ušesu uporabnika • ET Helirõhu tase kasutaja kõrva juures • LT Garso spaudimo lygis įrangos naudotojui • LV Skaņas spiediena līmenis pie operatora auss • BG Ниво на звуково налягане при ушите на оператора • EL Επίπεδο πίεσης ήχου στο αυτί χειριστή • RO Nivel putere acustică la urechea operatorului • SK Hladina zvukového tlaku pri uchu obsluhy</p>	84 dB(A) σ=0,7 dB(A)
<p>SV Anmält organ • FI Ilmoitettu laitos • DA Bemyndiget organ • NO Underrettet organ • DE Anmeldeorganisation • EN Notified body • FR Organisme notifié • NL Keuringsinstantie • IT Organismo notificato • ES Organismo notificado • PT Organismo notificado • PL Urząd zatwierdzający • RU Уполномоченная организация • CS Oprávněný orgán • HU Az értesített címzettje • SL Obveščeni organ • ET Teavitatud asutus • LT Notifikuotoji įstaiga • LV Informētā iestāde • BG Нотифициран орган • EL Κοινοποιημένος οργανισμός • RO Organ avizat • SK Notifikovaný orgán (2000/14/EC; 2005/88/EC)</p>	Tüv Rheinland
<p>SV Denna produkt är i överensstämmelse med • FI Tämä tuote täyttää seuraavien direktiivien vaatimukset • DA Dette produkt er i overensstemmelse med • NO Dette produktet er i overensstemmelse med • DE Dieses Produkt ist in Übereinstimmung mit • EN This product conforms to • FR Ce produit est conforme à • NL Dit product voldoet aan • IT Questo prodotto è conforme alla • ES Este producto respeta las siguientes normas • PT Este produto está em conformidade com • PL Ten produkt odpowiada następującym normom • RU Соответствует требованиям действующих директив • CS Tento výrobek vyhovuje • HU Ez a termék megfelel • SL Ta izdelek je v skladu z • ET Käesolev toode vastab • LT Šis gaminys atitinka • LV Šis produkts atbilst • BG Този продукт съответства • EL Το παρόν προϊόν συμμορφώνεται με • RO Acest produs este în conformitate cu • SK Tento výrobok spĺňa požiadavky</p>	2004/108/EC 2006/42/EC 2000/14/EC; 2005/88/EC
<p>SV Produkten är utvecklad och tillverkad enligt följande standard • FI Tuote on kehitetty ja valmistettu seuraavien normien mukaisesti • DA Produktet er udviklet og fremstillet i overensstemmelse med følgende normer • NO Produktet er utviklet og produsert i overensstemmelse med følgende normer • DE Das Erzeugnis ist in Übereinstimmung mit folgenden Normen entwickelt und gefertigt worden • EN This product has been developed and manufactured in conformance with the following standards • FR Le produit en question a été mis au point et fabriqué conformément aux normes suivantes • NL Het product is in overeenstemming met volgende normen ontwikkeld en vervaardigd • IT Riferimento alle norme armonizzate • ES Referente a standards armonizados • PT Referências às normas harmonizadas • PL W odniesieniu do norm harmonizujących • RU Этот продукт был разработан и изготовлен в соответствии со следующими стандартами • CS Použití harmonizované normy • HU A termék fejlesztése és gyártása a következő szabványokkal összhangban történt • SL Nivatkozás a harmonizálti szabványokra • ET Käesolev toode on välja töötatud ja toodetud kooskõlas järgmist standarditega • LT Šis gaminys yra suprojektuotas ir pagamintas pagal šiuos standartus • LV Šis izstrādājums ir izgatavots un ražots saskaņā ar šādiem standartiem • BG Този продукт е разработен и произведен в съответствие със следните стандарти • EL Το παρόν προϊόν σχεδιάστηκε και κατασκευάστηκε σύμφωνα με τα ακόλουθα πρότυπα • RO Acest produs a fost dezvoltat și fabricat în conformitate cu următoarele standarde • SK Tento výrobok bol vyvinutý a vyrobený v súlade s nasledujúcimi normami</p>	ISO/DIS 8437:2008 EN60335-1 EN62233:2008
<p>SV Person behörig att samla teknisk dokumentation • FI Teknisen dokumentaation keräämisestä vastaava henkilö • DA Person ansvarlig for at samle teknisk dokumentation • NO Person godkjent for innsamling av teknisk dokumentasjon • DE Person, die zum Sammeln technischer Informationen autorisiert ist • EN Person authorised to collect the technical documentation • FR Personne chargée de conserver la documentation technique • NL Persoon bevoegd om technische documentatie te verzamelen • IT Persona autorizzata alla raccolta della documentazione tecnica • ES Persona autorizada para recoger la documentación técnica • PT Pessoa autorizada a recolher a documentação técnica • PL Osoba upoważniona do odbioru dokumentacji technicznej • RU Лицо, уполномоченное комплектовать техническую документацию • CS Osoba pověřená sestavením technické dokumentace • HU Műszaki dokumentáció összeállítására jogosult személy • SL Oseba, pooblaščena za prevzem tehnične dokumentacije • ET Isik, kes on volitatud vastu võtma tehnilisi dokumentatsiooni • LT Asmuo, įgaliojamas rinkti techninius dokumentus • LV Persona, kura ir pilnvarota nodrošināt tehnisko dokumentāciju • BG Лице, оторизирано да събира на техническа документация • EL Εξουσιοδοτούμενο άτομο για τη συλλογή τεχνικών εγγράφων τεκμηρίωσης • RO Persoana autorizată să colecteze documentația tehnică • SK Osoba oprávnená prevziať si technickú dokumentáciu</p>	GGP Sweden AB, Box 1006 SE-573 28 TRANÅS, SWEDEN  Sören Palmér
<p>Tranås - SWEDEN 2012-05-24</p>	Per-Olof Rydh (MD & Op. Manager) 



GGP Sweden AB · Box 1006 · SE-573 28 TRANÅS

www.stiga.com

ОФИЦИАЛЬНЫЙ ДИЛЕР В УКРАИНЕ:

storgom.ua

ГРАФИК РАБОТЫ:

Пн. – Пт.: с 8:30 по 18:30

Сб.: с 09:00 по 16:00

Вс.: с 10:00 по 16:00

КОНТАКТЫ:

+38 (044) 360-46-77

+38 (066) 77-395-77

+38 (097) 77-236-77

+38 (093) 360-46-77

Детальное описание товара: <https://storgom.ua/product/snegouborshchik-stiga-electric31.html>

Другие товары: <https://storgom.ua/snegouborshchiki.html>