

4v **STIGA**®

Park series 4WD / 2WD

420

420 P

520 P

540 PX

720 W

720 PW

740 PWX

Type P 901 CH



TOSAERBA CON CONDUCENTE A BORDO SEDUTO
SEKAČKA SE SEDÍČÍ OBSLUHOU
HAVETRAKTOR/HAVETRAKTOR MED FRONTKLIPPER (FM)
AUF SITZMÄHER (RASENMÄHER MIT FAHRERSITZ MIT SITZENDEM BENUTZER)
RIDE-ON LAWNMOWER WITH SEATED OPERATOR
CORTADORA DE PASTO CON CONDUCTOR SENTADO
ISTUVA JUHIGA MURUNII TJA
PÄÄLTÄAJETTAVA RUOHONLEIKKURI
TONDEUSE À GAZON À CONDUCTEUR ASSIS
SJEDEĆA KOSILICA TRAVE S OPERATEROM
VEZETŐÜLÉSES FŰNYÍRÓGÉP
BALNINÉ VEJAPJOVÉ SU SÉDINČIU OPERATORIUMI
SĚŽOT VADĀMA ZĀLIENU PĻAUJMAŠĪNA
GRASMAAIER MET ZITTENDE BEDIENER
SITTEGRESSKLIPPER
KOSIARKA Z OPERATOREM JADĄCYM, W POZYCJI SIEDZĄCEJ NA MASZYNI
CORTA RELVAS PARA OPERADOR SENTADO
ЕЗДОВАЯ КОСИЛКА С СИДЕНЬЕМ
TRAKTORSKA KOSILNICA
ÅKGRÄSKLIPPARE OCH FRÄMRE KLIPPNING (FM)

MANUALE DI ISTRUZIONI IT
INSTRUKTIONSMANUAL CS
INSTRUKTIONSMANUAL DA
GEBRAUCHSANWEISUNG DE
INSTRUCTION MANUAL EN
USO Y MANTENIMIENTO ES
KASUTUSJUHEND ET
KÄYTTÖOPAS FI
MANUEL D'UTILISATION FR
PRIRUČNIK ZA UPORABU HR
HASZNÁLATI UTASÍTÁS HU
VARTOJIMO INSTRUKCIJA LT
OPERATORA ROKASGRĀMATA LV
GEBRUIKERSHANDLEIDING NL
BRUKSANVISNING - VEDLIKEHOLD NO
INSTRUKCJE OBSŁUGI PL
MANUAL DE USO PT
ІНСТРУКЦІЯ З ЕКСПЛУАТАЦІЇ UA
PRIROČNIK Z NAVODILI SL
BRUKSANVISNING OCH UNDERHÅLL SV

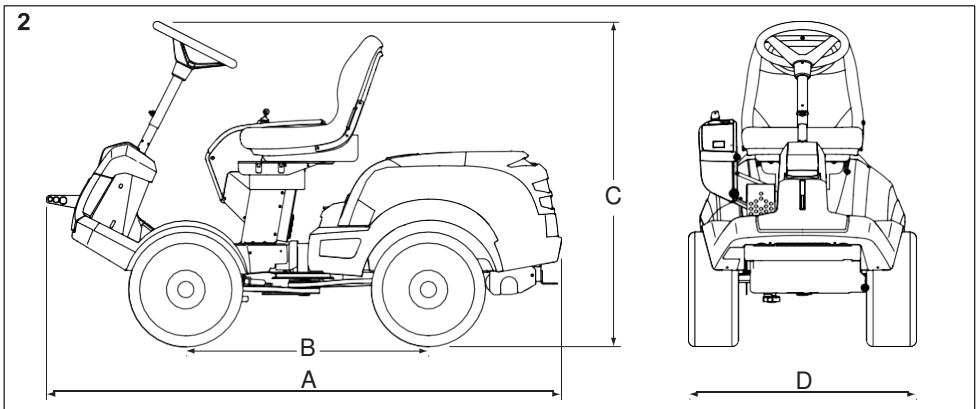
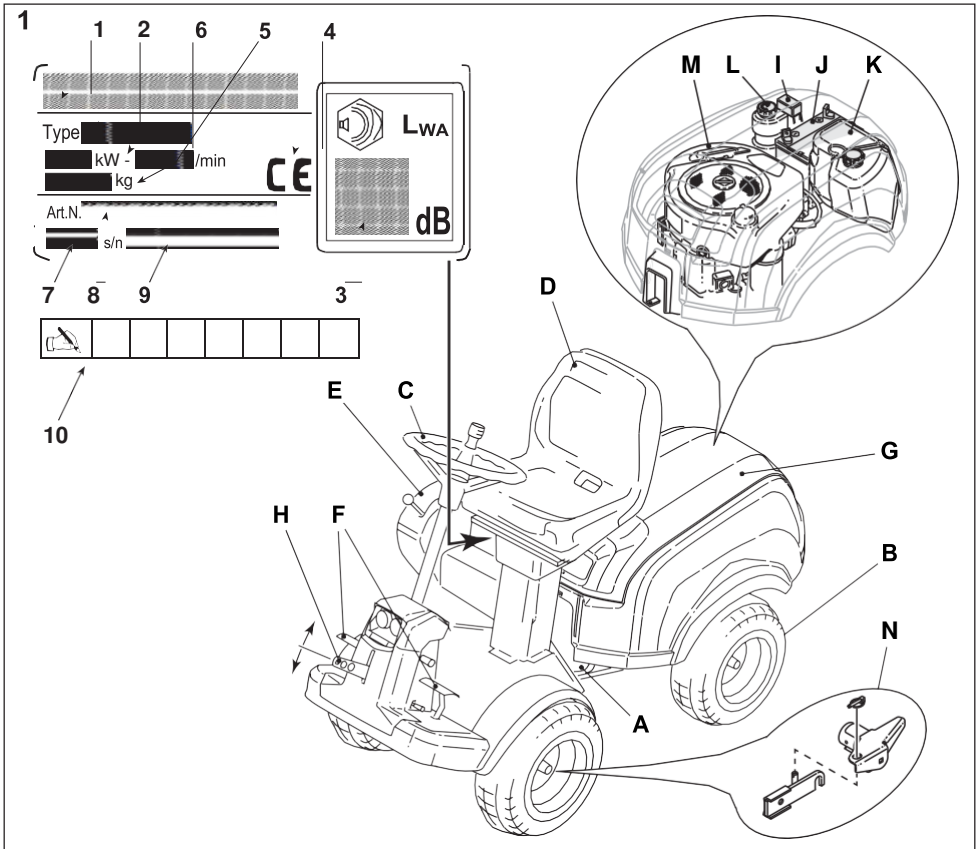

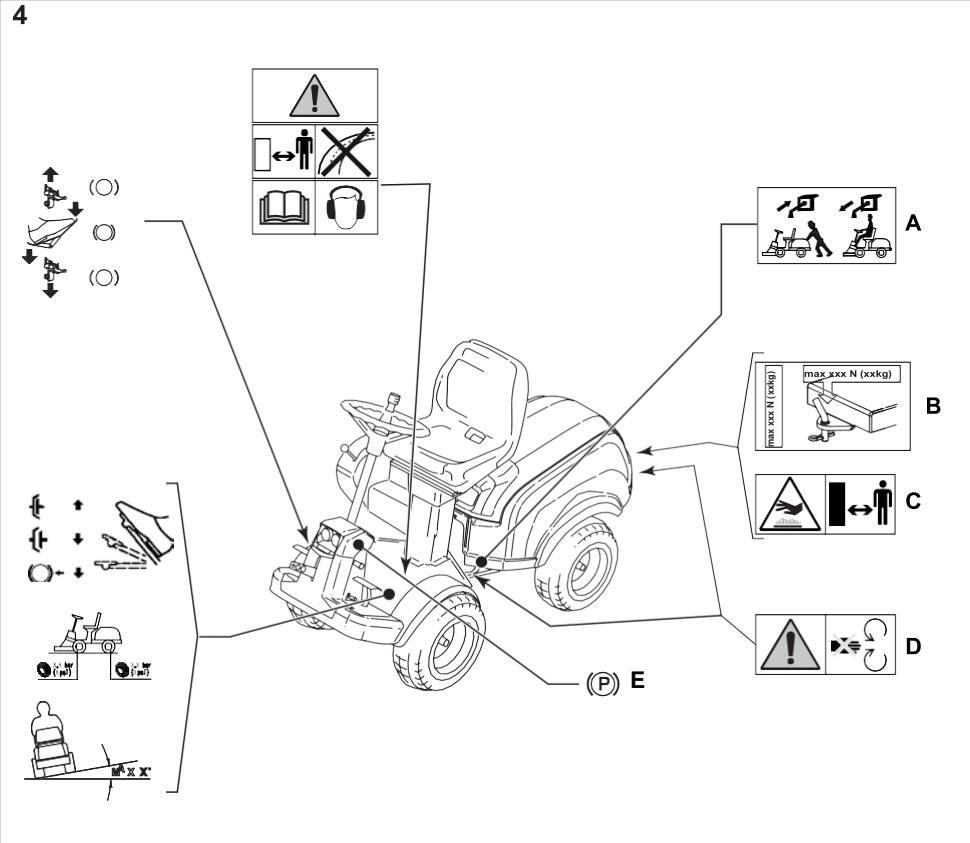
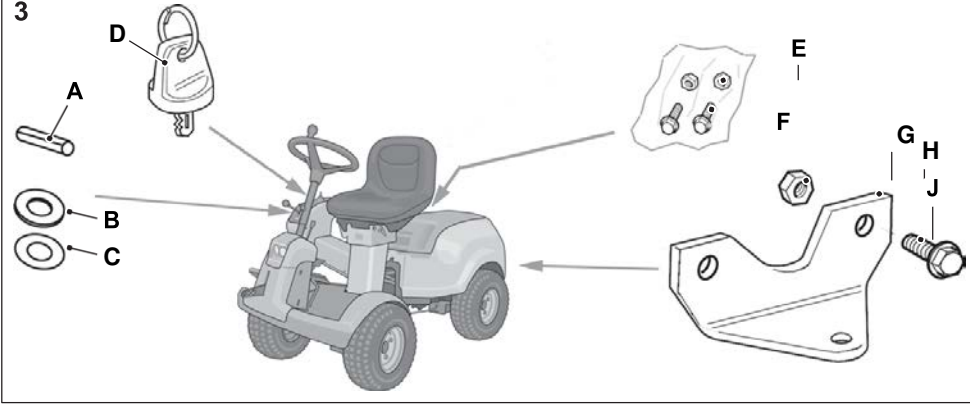

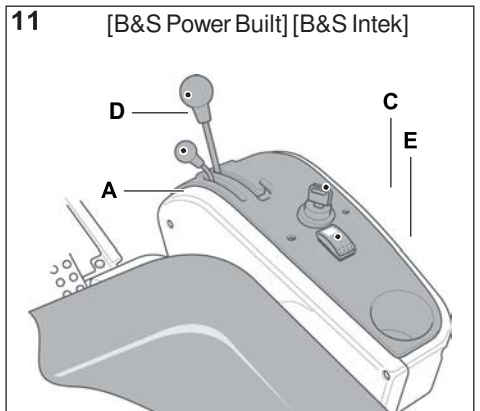
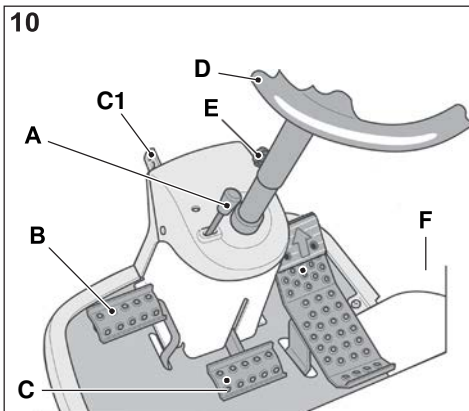
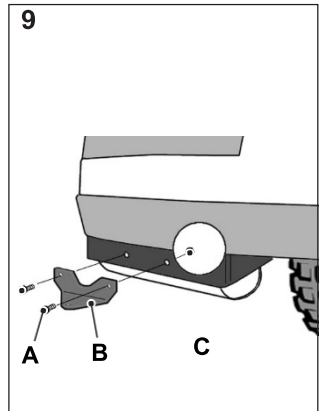
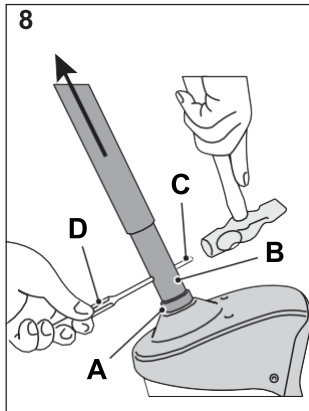
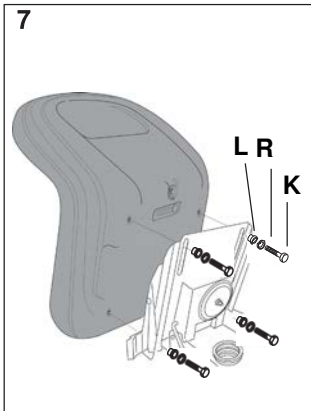
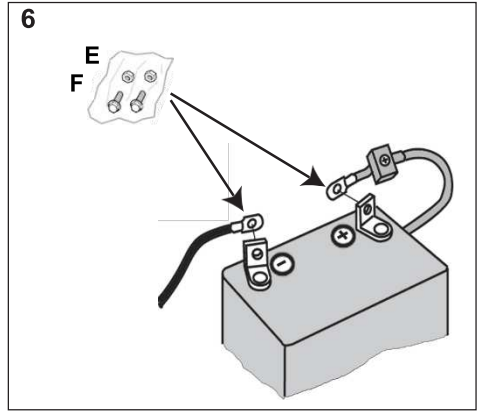
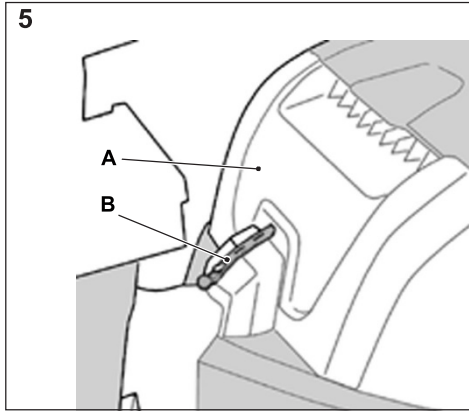

12

[B&S Vanguard]

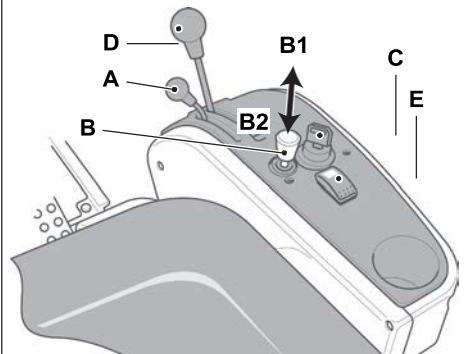

13

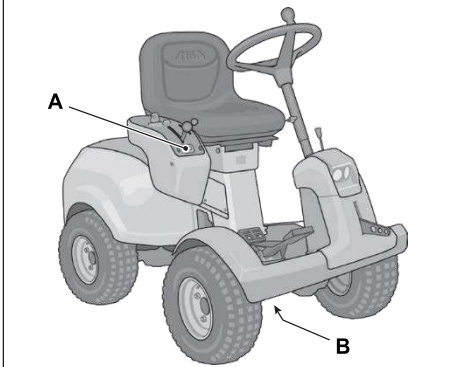

14

2WD

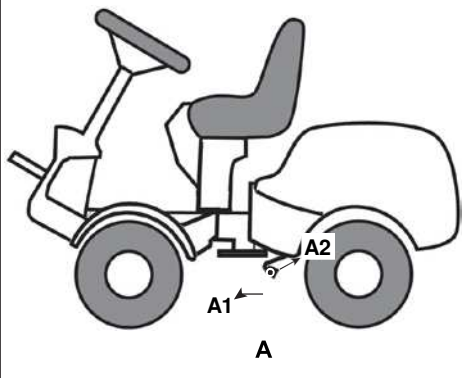

15

4WD

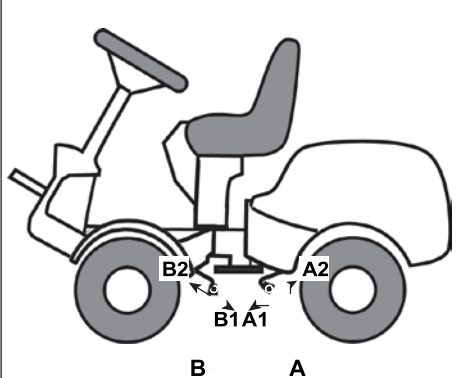

16

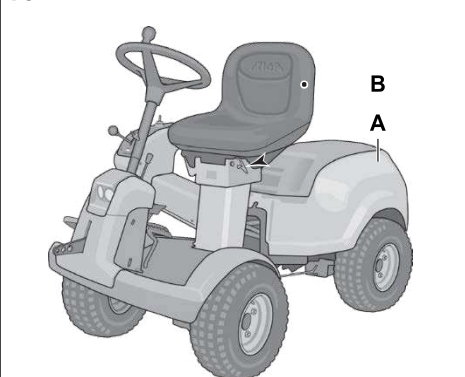

17

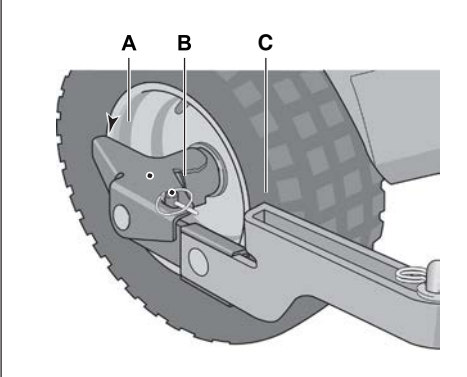

18

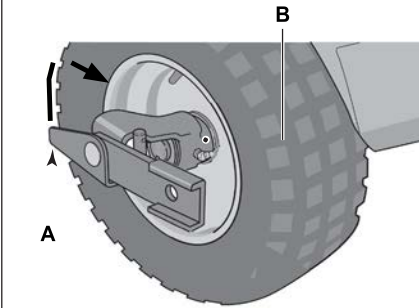

19

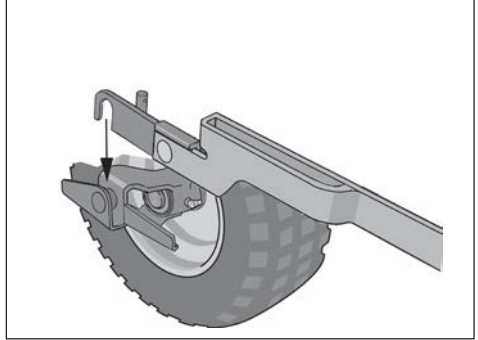

20

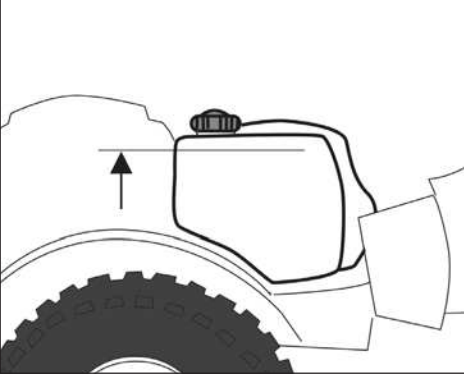

21

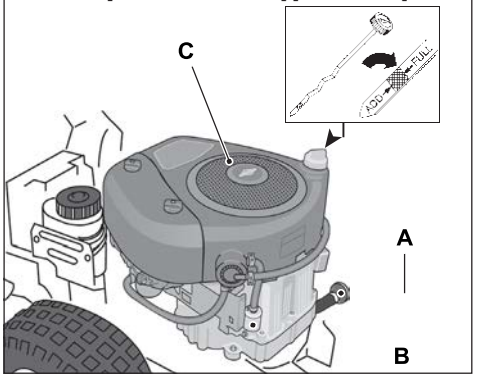

22

[B&S Vanguard]

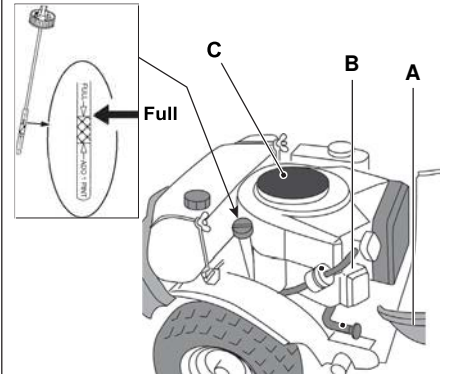

23

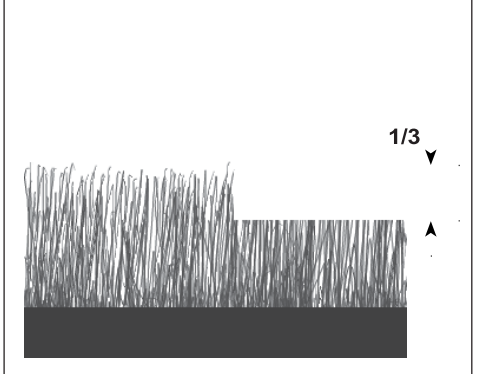

24

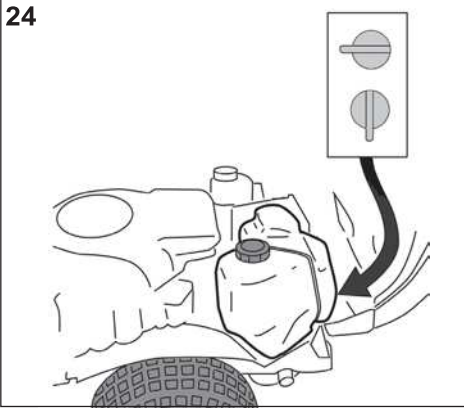

25

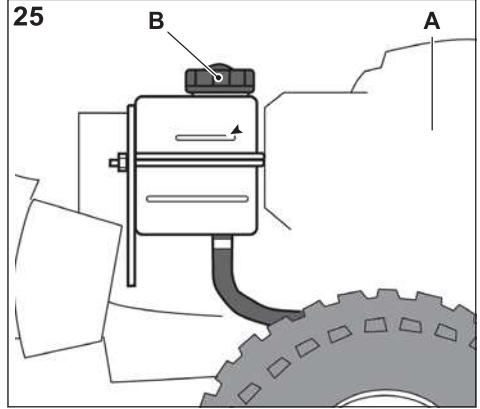

26

4WD

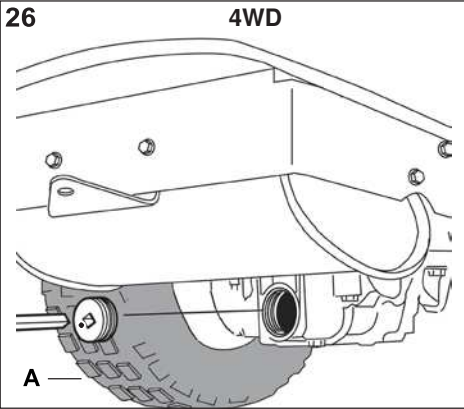

27

2WD

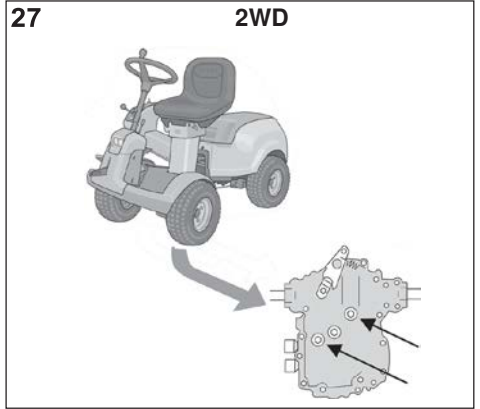

28

4WD

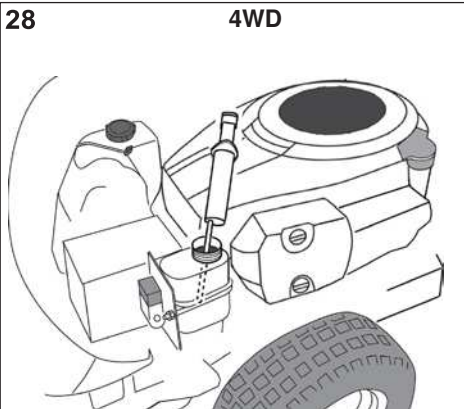

29

4WD

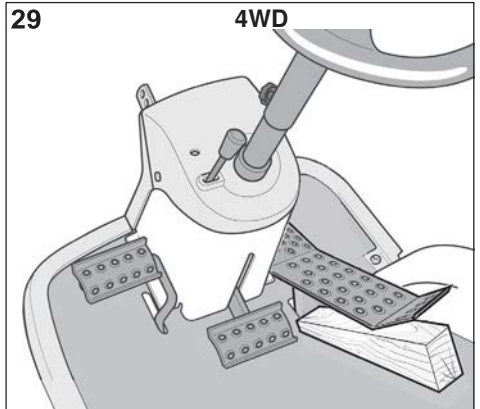

30

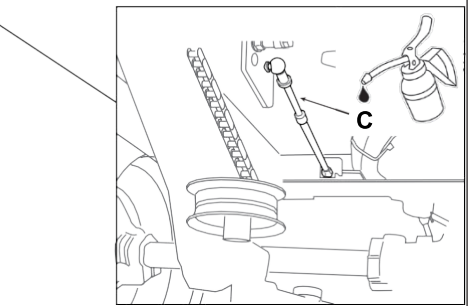
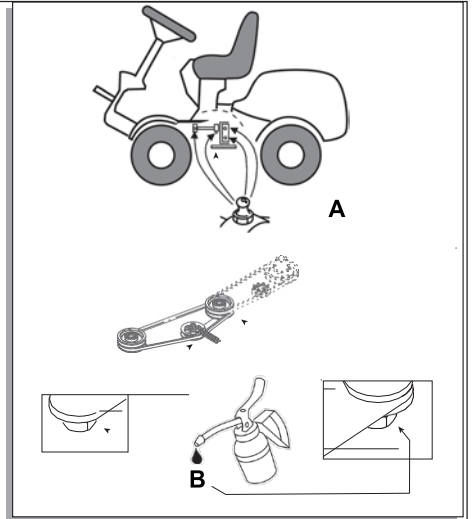
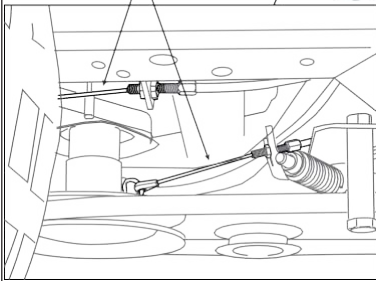
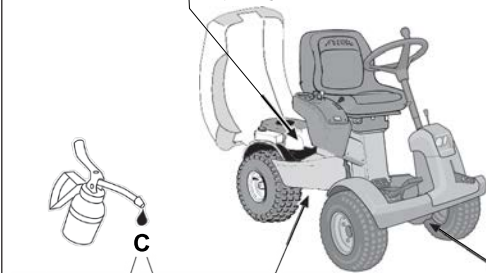
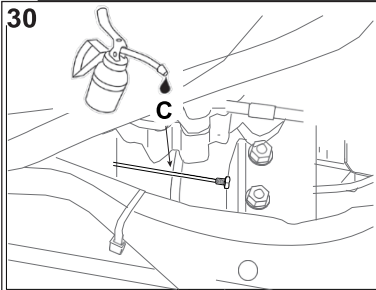

31

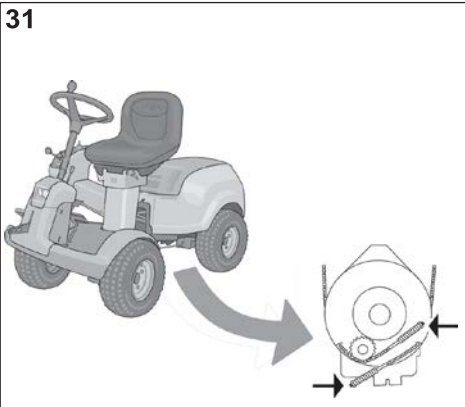

32

[B&S Power Built] [B&S Intek]

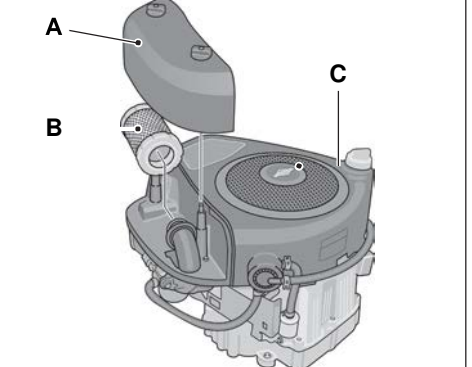

33

[B&S Vanguard]

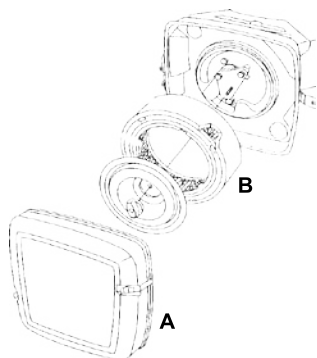

34

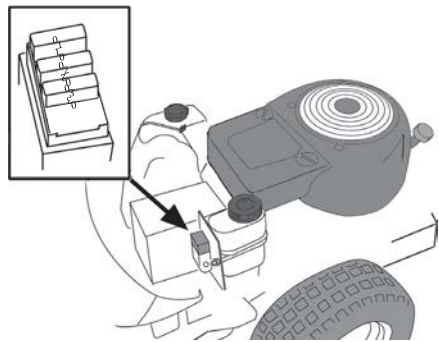

ТАБЛИЦЯ З ТЕХНІЧНИМИ ДАНИМИ

[1]	Тип		P 901 CH	P 901 CH	P 901 CH
[2]	Модель		PARK - 420	PARK - 420 P	PARK - 520 P
[3]	Двигун		B&S Power Built 3130 AVS (21R807) [A] (з паливним насосом)	B&S Intek 4155 AVS (31R577) [A] (з паливним насосом)	B&S Intek 4185 (31R877)
[4]	Об'єм циліндрів	cc	344	500	500
[5]	Привід		2WD	2WD	2WD
[6]	Потужність	kW	7,4	8,82	10,72
[7]	Оберти двигуна	rpm	3200	3200	3200
[8]	Електроустановка		12 V	12 V	12 V
[9]	Акумулятор		VLRA	VRLA	VLRA
[10]	Паливо		[A]Неетильований бензин	[A]Неетильований бензин	[A]Неетильований бензин
[11]	Ємність паливного бака	l	12	12	12
[12]	Моторне мастило		SAE 10W-30	SAE 10W-30	SAE 10W-30
[13]	Мастило двигуна, експлуатаційний клас		[A] SJ або вище	[A] SJ або вище	[A] SJ або вище
[14]	Ємність бака для масла двигуна, без заміни фільтра	l	1,4	1,4	1,4
[15]	Ємність бака для масла двигуна, з заміною фільтра	l	/	1,5	1,5
[16]	Масло коробки передач		/	/	/
[17]	Кількість масла коробки передач в момент заміни	l	/	/	/
[18]	Свіча запалювання		[A]Champion XC12YC або еквівалентна	[A]Champion XC12YC або еквівалентна	[A]Champion XC12YC або еквівалентна
[19]	Свічка запалювання, відстань між електродами	mm	0,75	0,75	0,75
[20]	Шини		dim. 16x7.50-8	16x7.50-8	16x7.50-8
[21]	Тиск у шинах	передні	bar 0,6 - psi 9	bar 0,6 - psi 9	bar 0,6 - psi 9
		задні	bar 0,4 - psi 6	bar 0,4 - psi 6	bar 0,4 - psi 6
[22]	Висота стрижки	mm	[A] Висоту стрижки див. в "Таблиці технічних даних" інструкція ріжучого вузла		
[23]	Швидкість ходу (орієнтовна) при русі вперед	km/h	10	10	10
[24]	Швидкість ходу (орієнтовна) при русі заднім ходом	km/h	6	6	6
[25]	Маса	kg	180÷230		
[26]	A = Довжина	mm	1960	1960	1960
[27]	B = Міжосьова відстань	mm	992,5	992,5	992,5
[28]	C = Висота	mm	1236	1236	1236
[29]	D = Ширина	mm	864	864	864
[30]	Рівень вимірюється звуковий потужності	dB(A)	98,5	98,5	98,5
[31]	Похибка	dB(A)	0,85	0,85	0,85
[32]	Рівень звукової потужності гарантований	dB(A)	100	100	100
[33]	Рівень звукового тиску	dB(A)	83	84	84
[34]	Похибка	dB(A)	0,7	0,7	0,7
[35]	Рівень вібрації на місці водія	m/s ²	< 0,9	< 0,9	< 0,9

[36]	Похибка	m/s ²	0,3	0,3	0,3
[37]	Рівень вібрації на рульовому колесі	m/s ²	< 2,5	< 2,5	< 2,5
[38]	Похибка	m/s ²	0,3	0,3	0,3

ТАБЛИЦЯ ТЕХНІЧНИМИ ДАНИМИ

[1]	Тип		P 901 CH	P 901 CH	P 901 CH
[2]	Модель		PARK - 540 PX	PARK - 720 W / 720 PW	PARK - 740 PWX
[3]	Двигун		B&S Intek 4185 (31R877)	B&S Vanguard 18hp 2 cyl (356777)	B&S Vanguard 18hp 2 cyl (356777)
[4]	Об'єм циліндрів	cc	500	570	570
[5]	Привід		4WD	2WD	4WD
[6]	Потужність	kW	10,72	11,82	11,82
[7]	Оберти двигуна	rpm	3200	3200	3200
[8]	Електроустановка		12 V	12 V	12 V
[9]	Акумулятор		VLRA	VLRA	VLRA
[10]	Паливо		[A] Неетильований бензин	[A] Неетильований бензин	[A] Неетильований бензин
[11]	Ємність паливного бака	l	12	12	12
[12]	Моторне мастило		SAE 10W-30	SAE 10W-30	SAE 10W-30
[13]	Мастило двигуна, експлуатаційний клас		[A] SJ або вище	[A] SJ або вище	[A] SJ або вище
[14]	Ємність бака для масла двигуна, без заміни фільтра	l	1,4	1,6	1,6
[15]	Ємність бака для масла двигуна, з заміною фільтра	l	1,5	1,7	1,7
[16]	Масло коробки передач		5W-40 / 5W-50	5W-40 / 5W-50	5W-40 / 5W-50
[17]	Кількість масла коробки передач в момент заміни	l	3,6	3,6	3,6
[18]	Свіча запалювання		[A] "Champion" XC12YC або еквівалентна	[A] "Champion" XC12YC або еквівалентна	[A] "Champion" XC12YC або еквівалентна
[19]	Свічка запалювання, відстань між електродами	mm	0,75	0,75	0,75
[20]	Шини	dim.	16x7.50-8	16x7.50-8	16x7.50-8
[21]	Тиск у шинах	передні	bar 0,6 - psi 9	bar 0,6 - psi 9	bar 0,6 - psi 9
		задні	bar 0,4 - psi 6	bar 0,4 - psi 6	bar 0,4 - psi 6
[22]	Висота стрижки	mm	[A] Висоту стрижки див. В "Таблиці технічних даних" інструкція ріжучого вузла		
[23]	Швидкість ходу (орієнтовна) при русі вперед	km/h	10	10	10
[24]	Швидкість ходу (орієнтовна) при русі заднім ходом	km/h	6	6	6
[25]	Маса	kg	180÷230		
[26]	A = Довжина	mm	1960	1960	1960
[27]	B = Міжосьова відстань	mm	992,5	992,5	992,5
[28]	C = Висота	mm	1236	1236	1236
[29]	D = Ширина	mm	864	864	864
[30]	Рівень вимірюється звуковий потужності	dB(A)	98,5	98,5	98,5
[31]	Похибка	dB(A)	0,85	0,85	0,85
[32]	Рівень звукової потужності гарантований	dB(A)	100	100	100
[33]	Рівень звукового тиску	dB(A)	84	84	84
[34]	Похибка	dB(A)	0,7	0,7	0,7
[35]	Рівень вібрації на місці водія	m/s ²	< 0,9	< 0,9	< 0,9
[36]	Похибка	m/s ²	0,3	0,3	0,3















TABELLA DATI TECNICI				
[37]	Рівень вібрації на рульовому колесі	m/s ²	< 2,5	< 2,5
[38]	Похибка	m/s ²	0,3	0,3

ТАБЛИЦЯ 3 ТЕХНІЧНИМИ ДАНИМИ

[39]	- НАВІСНІ ЗНАРЯДДА НА ЗАМОВЛЕННЯ	
[40]	Опис	Тип
[41]	Причіп	45-03453-997 / ST-1405
[42]	Пристрій для розкидання добрив	45-03153-997
[43]	Пристрій для збору листя та трави	45-03313-997 (**) 45-02616-997 (**)
[44]	Граблі	ST-1407 / ST-1408
[45]	Ланцюги проти ковзання	√
[46]	Колеса для бруду / снігу	√
[47]	Ріжучий вузол	95CP / 95CP E
		100C E
		105C E
		110C E
		110C E QF(**)
		125C E QF(**)
[48]	Фронтальний розпушувач	PA304 (**)
[49]	Подрібнювач	PA409 / PA409 E (**)
[50]	Турбінний снігоочисник	PA407 (**)
[51]	Фронтальний підмітально-прибиральний пристрій	PA501 / PVA101 / FKM 900 KA
[52]	Шнекороторний снігоочисник	ST-1404
[53]	Розпушувач / культиватор	LAR 1405 / LAR 1405 E
[54]	Противаги задніх коліс	√
[55]	Задні пристрій підйому навісних знарядь	ST-1406
[56]	 (**) У моделях 2WD слід обов'язково встановити на задні колеса противаги.	

ТАБЛИЦЯ ТЕХНІЧНИХ ДАНИХ

[57] ТАБЛИЦЯ ПРАВИЛЬНОГО ПОЄДНАННЯ ПРИЛАДДА - НАВІСНЕ ПРИЛАДДА

Акcesуар [60]	[58] ЗАДНІ НАВІСНІ ЗНАРЯДДА					
	 [41]	 [42]	 [43]	 [44]	 [45]	 [46]
 [45]	√	√	-	-	-	-
 [47]	√ (***)	√	√	√	-	√
 [48]	√	-	-	√	-	-
 [49]	-	-	√	-	-	√
 [50]	-	√	-	-	√	√
 [51]	-	√	-	-	√	√
 [52]	-	√	-	-	√	√
 [53]	-	-	√	-	-	-

[59] ЗАДНІ НАВІСНІ ЗНАРЯДДА

[61]  (***) При одночасному використанні ріжучого вузла типу 110С Е, 110С Е QF, 125С Е QF і причепа в моделях 2WD слід обов'язково встановити на задні колеса протитяги.

1 Зміст

0	ТАБЛИЦЯ З ТЕХНІЧНИМИ ДАНИМИ	IX
1	ВСТУП	4
1.1	СТРУКТУРА ПОСІБНИКА	4
1.2	УМОВНІ ПОЗНАЧЕННЯ	4
1.3	ЗБЕРІГАННЯ ПОСІБНИКА	4
2	ЗНАЙОМСТВО З МАШИНОЮ	4
2.1	Моделі [2WD]	4
2.2	Моделі [4WD]	5
2.3	ПЕРЕДБАЧЕНЕ ВИКОРИСТАННЯ	5
2.3.1	Визначення типології користувача	5
2.4	НЕНАЛЕЖНЕ ВИКОРИСТАННЯ	5
2.5	ЗНАКИ БЕЗПЕКИ	5
2.5.1	Самоклеючі етикетки (4)	6
2.6	ІДЕНТИФІКАЦІЙНА ТАБЛИЧКА	6
2.7	ОСНОВНІ КОМПОНЕНТИ (1)	7
3	ТЕХНІКА БЕЗПЕКИ	7
3.1	ЗАГАЛЬНІ РЕКОМЕНДАЦІЇ	7
3.2	ПІДГОТОВЧІ ОПЕРАЦІЇ	8
3.3	ПІД ЧАС ВИКОРИСТАННЯ	8
3.4	ТЕХНІЧНЕ ОБСЛУГОВУВАННЯ І ЗБЕРІГАННЯ	11
3.5	ТРАНСПОРТУВАННЯ	12
3.6	ОХОРОНА НАВКОЛИШНЬОГО СЕРЕДОВИЩА	12
4	ЗАСТРАХУЙТЕ ВАШУ ГАЗОНОКОСАРКУ	13
5	ЗБІРКА	13
5.1	КОМПОНЕНТИ ДЛЯ ЗБІРКИ (3)	13
5.2	КАПОТ ДВИГУНА (5: А)	13
5.3	АКУМУЛЯТОР	13
5.3.1	З'єднання акумулятора (6)	13
5.3.2	Зарядка акумулятора	14
5.4	СИДІННЯ (7)	14
5.5	РУЛЬОВЕ КОЛЕСО (8)	14
5.6	БУКСИРОВАЛЬНІ ПЛАСТИНИ (9)	14
5.7	ШВИДКОЗ'ЄМНІ ПРИСТРОЇ (1:N)	14
5.8	ТИСК В ШИНАХ	14
5.9	ПРИЛАДДЯ	15
6	ПРИСТРОЇ УПРАВЛІННЯ	15
6.1	ПЕДАЛЬ МЕХАНІЧНОГО ПРИСТРОЇ ПІДЙОМУ НАВІСНИХ ЗНАРЯДЬ (10:С)	15
6.2	ПЕДАЛЬ ГАЛЬМА СТОЯНКИ (10:В)	15
6.3	БЛОКУЮЧИЙ ВАЖІЛЬ ДЛЯ ГАЛЬМА СТОЯНКИ (10:А)	15
6.4	ПЕДАЛЬ ПРИВОДА (10:F)	15

6.5	РУЛЬОВЕ КОЛЕСО (10:D)	15
6.6	РУКОЯТКА УПРАВЛІННЯ Power Built] [B&S Intek] (11:A)	16
6.7	РУКОЯТКА КЕРУВАННЯ ДРОСЕЛЬНОЮ(ЗАСЛІНКОЮ12: A) МОД .: [B & S Vanguard]	16
6.8	РУКОЯТКА УПРАВЛІННЯ ЗБАГАЧЕННЯ (12:В) - МОД.: [2WD]	16
6.9	ЗАМОК ЗАПАЛЮВАННЯ / ФАРИ (10, 11:С)	16
6.10	МЕХАНІЗМ ВІДБОРУ ПОТУЖНОСТІ (11:D; 12:D)	16
6.11	ЛІЧИЛЬНИК МОТОГОДИН (13:A)	17
6.12	РЕГУЛЮВАННЯ ВИСОТИ СТРИЖКИ (11:Е; 12:Е)	17
6.13	ВАЖІЛЬ ВІДКЛЮЧЕННЯ ТРАНСМІСІЇ (14, 15)	17
6.14	РЕГУЛЮВАННЯ СИДІННЯ (16:В)	17
6.15	КАПОТ ДВИГУНА	17
6.16	ШВИДКОЗ'ЄМНІ ПРИБОРІ (16:С)	17
7	ПУСК І РУХ.....	18
7.1	ЗАСТЕРЕЖЕННЯ ПРИ ВИКОРИСТАННІ	18
7.2	КОМБІНОВАНЕ ВИКОРИСТАННЯ ПРИЛАДДА –НАВІСНОГО ЗНАРЯДЬ	18
7.3	ЗАПРАВКА БЕНЗИНОМ (19)	18
7.4	ПЕРЕВІРКА РІВНЯ МАСЛА В ДВИГУНІ (21, 22)	19
7.5	ПЕРЕВІРКА РІВНЯ МАСЛА В КОРОБЦІ ПЕРЕДАЧ	19
7.6	ПЕРЕВІРКА СИСТЕМИ БЕЗПЕКИ	19
7.6.1	Загальна перевірка безпеки	19
7.6.2	Перевірка електробезпеки	19
7.7	ПУСК / РОБОТА	19
7.7.1	РУХ	20
7.8	ВИМИКАННЯ	20
7.9	ЧИЩЕННЯ	21
8	ВИКОРИСТАННЯ ПРИСТАВКИ	21
8.1	ВИСОТА СТРИЖКИ.	21
8.2	РЕКОМЕНДАЦІЇ ЩОДО ПІДСТРИГАННЯ ТРАВИ	21
9	ТЕХНІЧНЕ ОБСЛУГОВУВАННЯ.....	21
9.1	ПРОГРАМА ПРОВЕДЕННЯ ТЕХОБСЛУГОВУВАННЯ	21
9.2	ПІДГОТОВКА	21
9.3	ТАБЛИЦЯ ТАБЛИЦЯ РОБІТ З ТЕХНІЧНОГО ОБСЛУГОВУВАННЯ	22
9.4	ТИСК В ШИНАХ	22
9.5	ДОЛИВАННЯ ЗАМІНА МАСЛА В ДВИГУНІ	22
9.5.1	Контроль / доливання (21, 22)	22
9.5.2	Заміна / заповнення (21, 22)	22
9.5.3	Заміна масляного фільтра (При наявності)	23
9.6	ЗАМІНА ПАЛИВНОГО ФИЛЬТРА (21:В, 22:В)	23
9.7	ПЕРЕВІРКА РІВНЯ / ДОЛИВАННЯ МАСТИЛА В КОРОБЦІ ПЕРЕДАЧ [4WD]	23
9.7.1	Контроль/доливання (25)	23

9.7.2	Заміна	23
9.8	КОНТРОЛЬ РЕМІННИХ ПЕРЕДАЧ	24
9.9	КЕРМО	24
9.9.1	Перевірки	24
9.9.2	Регулювання (31)	24
9.10	АКУМУЛЯТОР	25
9.10.1	Зарядка від двигуна	25
9.10.2	Зарядка за допомогою зарядного пристрою	25
9.10.3	Зняття / встановлення	25
9.10.4	Чищення	26
9.11	ПОВІТРЯНИЙ ФІЛЬТР ДВИГУНА (31, 32)	26
9.11.1	Чищення / Заміна - мод .: [B&S Power Built] [B&S Intek] (32)	26
9.11.2	Чищення / Заміна - мод.: - мод .: [B&S Vanguard] (33)	26
9.11.3	Заміна свічки запалювання	26
9.11.4	Чищення повітрязабірника	26
9.12	ЗМАЩЕННЯ (30)	27
9.13	ЗАПОБІЖНИКИ (34)	27
10	ОБСЛУГОВУВАННЯ І РЕМОНТ	27
11	ЗБЕРІГАННЯ	28
12	УМОВИ КУПІВЛІ	28
13	ЗВЕДЕНА ТАБЛИЦЯ РОБІТ З ТЕХНІЧНОГО ОБСЛУГОВУВАННЯ	29
14	ВИЯВЛЕННЯ ТА УСУНЕННЯ ПОРУШЕНЬ	30

1 ВСТУП



Попереджуйте включити двигун, обов'язково вивчіть даний посібник.

1.1 СТРУКТУРА ПОСІБНИКА

Посібник складається з титульного листа, змісту, розділу, що включає всі малюнки, і пояснювального тексту.

Документ розділений на глави, параграфи і підпункти;

Даний посібник містить таблиці, що охоплюють різні двигуни (якщо такі передбачені).

Для того, щоб полегшити користування таблицею, виділіть дані, що відносяться до вашої машини або двигуна.

Малюнки

Малюнки в цих інструкціях з експлуатації нумеруються як 1, 2, 3 і т. д.

Компоненти, показані на малюнках, нумеруються як А, В, С і т. Д.

Посилання на малюнок позначається цифрою, наприклад, (2).

Посилання на компонент А на мал. 2 позначається як (2: А).

Заголовки

Заголовки в цих інструкціях з експлуатації нумеруються як зазначено в наступному прикладі:

2.3 «передбачених ВИКОРИСТАННЯ» є підзаголовком глави «2 ЗНАЙОМСТВО З МАШИНОЮ» і йде під цим заголовком.

2.3 «передбачених ВИКОРИСТАННЯ» є підзаголовком глави «2 ЗНАЙОМСТВО З МАШИНОЮ» і йде під цим заголовком.

При необхідності зробити посилання на заголовок, як правило, вказуються тільки відповідні цифри, наприклад, «Див. 2.3.1 ».

1.2 УМОВНІ ПОЗНАЧЕННЯ

Умовні знаки



ПОПЕРЕДЖУВАЛЬНІ. В разі недотримання наданих інструкцій існує небезпека отримання важких травм або пошкодження обладнання.

Умовні знаки



Наказує. Вказують дії, що підлягають обов'язковому виконанню.



Умовні знаки ЗАБОРОНЯЮЧІ. Вказують заборонені дії

Умовні знаки ВКАЗІВНІ.



Вказують інформацію або пояснення, що мають важливе значення.



Умовні знаки ПОСИЛАННЯ

Позначають посилання на інформацію; в примітці вказано, де знаходиться відповідна інформація.

1.3 ЗБЕРІГАННЯ ПОСІБНИКА

Посібник повинно підтримуватися в хорошому стані, бути читабельним і має зберігатися в відомому і легко доступному для користувача машини місці.

2 ЗНАЙОМСТВО З МАШИНОЮ

Дана машина призначена для застосування в садівництві, а саме являє собою газонокосарку, керовану сидячим водієм, з фронтальним установкою навісних знарядь.

Машина оснащена двигуном, захищеним картером і приводить в дію ріжучі пристрої, а також вузлом коробки передач (трансмісії), що забезпечує рух самої машини. Машина має шарнірно-зчленовану конструкцію.

Це означає, що її рама розділена на передню і задню секції, які можуть повертатися по відношенню один до одного.

Шарнірнозчленоване рульове управління дозволяє машині об'їжджати дерева та інші перешкоди зі зменшеним радіусом повороту.

Водій може керувати машиною і виконувати всі основні дії з місця водія.

Встановлені на машині запобіжні пристрої передбачають вимикання двигуна і ріжучого вузла.

2.1 Моделі [2WD]

Машина має привід на задні колеса.

На задній осі встановлена гідростатична трансмісія з безступінчастим регулюванням передавального числа прямих і задньої передач.

Крім того, задня вісь обладнана

диференціалом, який полегшує виконання поворотів.

Знаряддя, встановлені спереду, приводяться в дію за допомогою приводних ременів.

2.2 Моделі [4WD]

Машина має повний привід.

Потужність від двигуна на ведучі колеса передається за допомогою гідравліки.

Двигун управляє масляним насосом, який через гідросистему пускає в хід передній і задній мости (колеса).

Передні і задні колеса обертаються з однаковою швидкістю.

Для полегшення поворотів обидва мости забезпечені диференціалами.

Знаряддя, встановлені спереду, приводяться в дію за допомогою приводних ременів.

2.3 ПЕРЕДБАЧЕНЕ ВИКОРИСТАННЯ

Дана машина запроєктована і виготовлена для різання трави.

Використання навісних знарядь, включених Виробником в оснащення машини або придбаних окремо, дозволяє виконувати широкий набір робіт, описаних у цій настанові або в інструкціях окремих приладдя.

Можливість застосування додаткових знарядь (якщо це передбачено Виробником) розширює область передбаченого використання за рахунок інших функцій, але в межах і відповідно до умов, зазначених в інструкціях таких знарядь.

Машина повинна управлятися одним  оператором.

 При використанні інших фронтальних навісних знарядь, ніж ріжучий вузол, знижується стійкість машини.

 Машина повинна використовуватися з ріжучим вузлом або іншим фронтальним навісним знаряддям.

2.3.1 Визначення типології користувача

Дана машина призначена для простих користувачів, тобто непрофесійних операторів.

Дана машина призначена для простих користувачів, тобто непрофесійних операторів.

2.4 НЕНАЛЕЖНЕ ВИКОРИСТАННЯ

Будь-яке використання, яке відрізняється від вищевказаного, може виявитися небезпечним і призвести до травм людей і / або нанесення матеріального збитку

Наступні способи використання (як, наприклад, але не обмежуючись) повинні розглядатися як неналежні:

- перевезення на газонокосарці або на причепі інших людей, дітей або тварин;
- буксирування або переміщення вантажів без використання спеціального буксируваного пристрою;
- використання машини на нестійкому, слизькому, зледенілому, кам'янистому або нерівному ґрунті, при наявності калюж або в заболочених місцях, що не дозволяють оцінити щільність ґрунту;
- приведення в дію ножів при відсутності трави.

Неналежне використання машини веде до припинення на гарантійний ремонт і звільнення Виробника жодної відповідальності за можливі збитки, що виникли в результаті нанесення ушкоджень оператору або третім особам. Така відповідальність покладається на користувача. 

2.5 ЗНАКИ БЕЗПЕКИ

Наявні на машині знаки безпеки інформують користувача про правильні способи її експлуатації, зокрема при виконанні дій, що вимагають особливої обережності і уваги.

 Як правило, супроводжується іншими знаками, що вказують характер небезпеки.

 Увага! До початку експлуатації уважно вивчіть інструкцію з експлуатації.

 **Увага!** Обережно! Уважно стежите за тим, щоб під працюючої машиною не виявилися сторонні предмети. Уважно стежите за людьми, що знаходяться на ділянці робіт.

 Обов'язково користуйтеся засобами для захисту органів слуху.

 **Увага!** Машина не призначена для використання на дорогах загального користування.

 **Увага!** Обережно! Забороняється рух машини, оснащеної навісними знаряддями даного виробника, по схилах з ухилом понад 10° в будь-якому напрямку.

 Тиск у шинах. На етикетці вказані оптимальні дані тиску в шинах - див. Розділ "0 ТАБЛИЦЯ ТЕХНІЧНИХ

ДАНИХ". Правильний тиск шин є необхідною умовою для використання машини з хорошими результатами.

2.5.1 Самоклеючі етикетки (4)

 Вказівка блокуючого важеля для стоянкового гальма

 Вказівка включення / відключення коробки передач (4: A).

Етикетка знаходиться:

- близько важеля включення / відключення коробки передач.

 Вказівка максимального буксирі ваги (4: B).

Етикетка знаходиться:

- близько буксировочної пластини

 **Увага!** Ризик опіків (4: C). Не торкайтеся до глушника.

Етикетка знаходиться:

- близько глушника



Увага! Ризик роздавлювання (4: D). Слід тримати руки і ноги на безпечній відстані від шарнірного зчленування рульової колонки і буксированого гака, коли на ньому закріплено навісне знаряддя.

Етикетка знаходиться:

- близько шарнірного зчленування кермо колонки;
- близько буксировочної пластини

Пошкоджені або стали

 **нечитабельним етикетки повинні бути замінені.**

Запитайте нові етикетки в

 **авторизованому сервісному центрі.**

2.6 ІДЕНТИФІКАЦІЙНА ТАБЛИЧКА

На ідентифікаційній табличці вказані такі дані (Див. Мал. 1):

1. Адреса Виробника
2. Тип машини
3. Рівень звукової потужності
4. Маркування відповідності CE
5. Вага в кг
6. Потужність і робоча швидкість двигуна
7. Рік випуску
8. Заводський номер
9. Серійний номер

 Вносіть заводський номер вашої газонакосарки в відповідному полі

на малюнку (1:10).

Ідентифікація виробу визначається двома частинами:

- Назва та заводський номер машини.
- Модель, тип і заводський номер двигуна.

Ці позначення слід

 **використовувати при будь-яких контактах з сервісними майстернями.**

 **Приклад Декларації про відповідність приводиться на передостанній сторінці Посібника.**

2.7 ОСНОВНІ КОМПОНЕНТИ(1)

Машина складається з наступних основних компонентів (Див. Мал. 1):

- A. Рама
- B. Колеса
- C. Рульове колесо
- D. Сидіння
- E. Пульт управління
- F. Педальний привід
- G. Капот двигуна
- H. Підйомний важіль фронтальних навісних знарядь
- I. Відсік плавких запобіжників
- J. Акумулятор
- K. Паливний бак
- L. Резервуар масла коробки передач
- M. Двигун
- N. Швидкознімний пристрій для навісних знарядь

3 ТЕХНІКА БЕЗПЕКИ

 **Перед застосуванням машини уважно прочитайте цю інструкцію.**

3.1 ЗАГАЛЬНІ РЕКОМЕНДАЦІЇ

 **УВАГА:** Перед застосуванням машини уважно прочитайте цю інструкцію. Ознайомтеся з органами управління та належним використанням машини. Навчіться швидко зупиняти машину і відключати органи управління. Недотримання попереджень та інструкцій може викликати електричні удари, пожежі і / або важкі ушкодження. Збережіть всі попередження та інструкції для подальших консультацій.

 **Ні в якому разі не дозволяйте користуватися машиною дітям або особам, недостатньо добре знайомим з правилами поведінки з нею. Місцеві законодавчі акти можуть встановлювати мінімальний вік користувача.**

 **Не використовуйте машину, якщо поблизу знаходяться інші люди, і особливо діти або тварини.**

 **Ніколи не користуйтеся інструментом. Якщо ви втомилися, погано себе відчуваєте або перебуваєте під впливом лікарських засобів, наркотиків, алкоголю або речовин, що знижують ваші рефлексії і увагу.**

 **Пам'ятайте, що оператор або інший користувачі несуть відповідальність за нещасні випадки або виникнення непередбачених ситуацій, в результаті яких можуть постраждати треті особи або майну яких може бути завдано шкоди. Користувач несе відповідальність за оцінку потенційних ризиків на ділянці, на якому він працює, крім того, він повинен вжити всіх заходів обережності, щоб забезпечити свою безпеку і безпеку інших людей, особливо на схилах, нерівних, слизьких або нестійкій поверхні.**

 **Якщо ви вирішите передати або позичити машину іншим особам, переконайтеся, що вони ознайомилися з інструкціями по використанню, що містяться в цьому посібнику.**

 **Забороняється перевозити на машині дітей або інших осіб, оскільки вони можуть впасти і отримати важкі травми або ж перешкодити безпечного керування машиною.**

 **Особа, яка управляє машиною, має суворо дотримуватися приписи з управління і в особливості:**

- a. Не відволікатися і належним чином сконцентруватися на роботі;
- b. Пам'ятати, що управління машиною, ковзної по похилій поверхні, не можна відновити за допомогою гальма. Нижче перераховані основні причини втрати управління:

- Недостатнє зчеплення між колесами і поверхнею;
- Занадто висока швидкість;
- Недостатнє гальмування;
- Невідповідність машини мети використання;
- Незнання особливостей поведінки машини на різних типах поверхонь, особливо на похилих;
- Неправильне використання в якості буксирного засобу;



Машина оснащена рядом мікропереключачем і запобіжних пристроїв, які ні в якому разі не можна відкривати або знімати, оскільки це веде до скасування гарантії і звільнення виробника від будь-якої відповідальності за наслідки. Перед кожним використанням машини перевіряйте працездатність захисних пристроїв.

3.2 ПОДГОТОВЧІ ОПЕРАЦІЇ

- Перед роботою на машині надіньте міцну робочу нековзну взуття і довгі штани.
 - Не працювати на машині босоніж або у відкритих сандалях.
 - Не надягати ланцюжки, браслети, галстуки, одяг з розгорнутими частинами або забезпечену зав'язками.
 - Необхідно зібрати довге волосся.
- Обов'язково користуйтеся засобами для захисту органів слуху.
- Уважно огляньте робочу ділянку і заберіть все, що може бути викинуто машиною або може пошкодити ріжучий вузол (каменів, гілки, дріт, кістки і т.д.).

УВАГА: НЕБЕЗПЕКА! бензин



легко запалюється.

- Зберігайте паливо в спеціальних канистрах;
- Заливайте паливо через воронку, тільки на відкритому місці і не паліть при цій операції, а також взагалі при роботі з паливом;
- Заливайте паливо перед тим як запустити двигун; не доливайте бензин і не знімайте пробку бака, коли двигун працює або коли він гарячий;

- в разі розливу бензину не запускайте двигун, заберіть машину з місця розливу і прийміть заходи щодо попередження загоряння до тих пір, поки паливо не випарується, і його випаровування НЕ розсіюється;
- Завжди кладіть на місце і добре закручіть пробки бака і канистри з паливом.



Замініть несправні глушники



Перед користуванням проведіть загальний огляд машини і в особливості огляд ріжучого вузла

і переконайтеся, що гвинти і ріжучий вузол не зношені і не пошкоджені. Для збереження балансування замінійте пошкоджені або зношені ріжучий вузол і гвинти все разом.

Всі ремонти повинні проводитися в авторизованому сервісному центрі.



Здійснювати періодичний контроль стану акумулятора. У разі пошкодження корпусу, кришки корпусу або затискачів акумулятора його слід замінити.

3.3



ПІД ЧАС ВИКОРИСТАННЯ

Не вмикайте двигун в закритому просторі, де може зібратися небезпечний чадний газ. Запуск повинен проводитися ззовні або в добре провітрюваному приміщенні.

Не забувайте про те, що вихлопні газ двигуна токсичний! Працюйте тільки при денному світлі



або при хорошому штучному освітленні, в умовах гарної видимості. На робочому місці не повинно бути дорослих людей, дітей і тварин.



Якщо можливо, уникайте роботи на мокрій траві. Уникайте роботи під дощем або, якщо наближається гроза. Забороняється використовувати машину при поганих погодних

умовах, особливо при можливості



блискавок.

Перед запуском двигуна відключити ріжучий вузол або механізм відбору потужності, встановити нейтральну передачу.

Будьте дуже обережні під час



наближення до перешкод, які можуть погіршити огляд. При парковці машини завжди



ставите її на гальмо стоянки.



Не допускається рух машини в будь-якому напрямку по схилах з ухилом понад 10° (17%).



Пам'ятайте, що не існує "Безпечних" схилів. При переміщенні по газонах з ухилом необхідно дотримуватися особливої обережності. Щоб уникнути перекидання машини або втрати керування:

- при підйомі або спуску не зупиняйтеся і не починайте рух різко;
- плавню включайте тягу і завжди тримайте трансмісію включеної, особливо при спуску;
- На похилих поверхнях і на крутих поворотах швидкість необхідно знизити;
- Зверніть увагу на підйоми, канави і приховані небезпеки;
- Не об'єднуйте свій пристрій різання трави на схилах в поперечному напрямку. стрижку газону на схилах слід проводити строго в напрямку підйому / спуску і ніколи не в поперечному напрямку, виявляючи особливу обережність при зміні напрямку і стежачи за тим, щоб колеса, що знаходяться на більш високому рівні не наїхали на перешкоди (каменів, гілки, коріння і т.д.), які можуть викликати бокове ковзання, перекидання або втрату керування машиною.

Знижуйте швидкість перед будь-яким



зміною напрямку руху на похилих ділянках,

а також завжди ставите машину на гальмо стоянки, якщо ви залишаєте її без нагляду.

Дійте з особливою



обережністю поблизу від крутих схилів, канав, насипів. Машина може перекинутися при з'їзді колеса з краю обриву або при обваленні обриву.



Будьте обережні при русі і роботі на задньому ході. Перед рухом заднім ходом і під час руху дивіться назад, щоб переконатися у відсутності перешкод.



Під час буксирування вантажів або при використанні важкого обладнання **будьте уважні:**

- Для кріплення буксирних тяг використовуйте тільки призначені для цього місця кріплення;
- Перевозите тільки таку кількість вантажу, яке можна легко контролювати;
- Не намагайтеся повернути кермо різко. Будьте уважні під час заднього ходу;
- Встановіть на колеса противаги або ваги, якщо в керівництві рекомендується їх використання.



При перетині не зарослих травною ділянок, а також при переміщенні з і на ділянки різання трави відключіть ріжучий вузол або механізм відбору потужності і встановіть ріжучий диск в найвище становище.

При використанні машини поблизу



від доріг стежте за рухом транспорту.

УВАГА! машина не призначена



для використання на дорогах загального користування. Її використання (згідно з правилами дорожнього руху) дозволено тільки на приватній території, відокремленої від дорожнього руху.

забороняється використовувати

машину, якщо пошкоджені її запобіжні пристосування,

Цей момент не тримайте руки і ноги до обертових частин і не пішіть під ними. завжди тримайтеся подалі від отвору викиду.

Не залишайте машину з включеним двигуном на ділянках з високою травою, щоб не створювати ризик виникнення пожежі.

При використанні навісних знарядь ніколи не направляйте викид трави на перебуваючих поряд людей.

Використовуйте тільки знаряддя, дозволені виробником машини. Не дозволяється експлуатація

машини без знарядь/інструментів, встановлених в передбачених місцях. При русі без навісних знарядь може бути порушена стійкість машини. Будьте обережні при

використанні збірок трави та інших пристосувань, які можуть вплинути на стійкість машини, особливо на схилах. Не змінюйте регулювань

двигуна і не виводьте двигун на занадто високі обороти. Намагайтеся не торкатися частин

двигуна, що нагріваються під час роботи. Ризик опіку.

Відключити ріжучий вузол або пристрій відбору потужності, встановити нейтральну передачу і поставити машину на гальмо стоянки, зупинити двигун і вийняти ключ запалювання (переконавшись, що всі рухомі частини повністю зупинені):

- Якщо ви залишаєте машину без нагляду або віддаляєтеся з місця водія;
- Перед видаленням блокування або перед очищенням каналу викиду;
- Перед тим як приступити до перевірки, очищення або роботі на машині;
- Після удару об сторонній предмет. Посторонній предмет. Перевірити, чи

не була пошкоджена машина і провести необхідний ремонт до того, як знову їй скористатися;



Відключити ріжучий вузол або пристрій відбору потужності і зупинити двигун (переконавшись, що всі рухомі частини повністю зупинені):

- Перед заправкою паливом;
- Коли ви знімаєте або встановлюєте мішок для збору трави.
- Перед регулюванням висоти стрижки, коли ця операція не може бути виконана з місця водія.



Відключити ріжучий вузол або механізм відбору потужності у час транспортування або коли вони не використовуються. Зменшити оберти перед зупинкою



двигуна. закрийте подачу палива після закінчення роботи, слідуючи інструкціям посібника. Будьте обережні при роботі з



багатонажовими деками, так як один обертовий ніж може привести в обертання інші ножі.



УВАГА - в разі поломки або аварії під час роботи негайно зупиніть двигун і відійдіть від машини, щоб не викликати подальші ушкодження. У разі отримання травми або нанесення травми іншим особам негайно надайте належну першу допомогу і зверніться до медичного закладу. Ретельно заберіть будь-яке сміття, який може стати причиною ушкоджень машини або тілесних ушкоджень людей або тварин, якщо залишиться непоміченим.

! **УВАГА** - Значення рівня шуму і вібрації, зазначені в цьому посібнику, є максимальними робочими значеннями машини. Використання незбалансованого ріжучого елемента, занадто висока швидкість, відсутність обслуговування істотно впливають на рівень шуму і вібрацію. Отже, необхідно вжити профілактичних заходів для усунення можливого збитку, викликаного високим рівнем шуму і вібраційними навантаженнями; виконувати обслуговування машини, надягати протишумові навушники, робити перерви під час роботи.

3.4 ТЕХНІЧНЕ ОБСЛУГОВУВАННЯ І ЗБЕРІГАННЯ

! **УВАГА!** - Перед виконанням будь-яких операцій з очищення або техобслуговування вийняти ключ і прочитати відповідні інструкції. У всіх ситуаціях, де є присутнім ризик для рук, надягайте відповідний одяг і робочі рукавички.

УВАГА: - У жодному випадку

! не використовуйте машину з пошкодженими частинами. Пошкоджені або зношені деталі завжди необхідно замінювати, їх ніколи не ремонтують.

Використовуйте тільки оригінальні запчастини: використання неоригінальних і / або неправильно встановлених запасних частин може знизити безпеку використання машини, викликати нещасні випадки або тілесні ушкодження, і звільняє виробника від відповідальності за будь-які зобов'язання.

! Всі операції з технічного обслуговування і регулювань, що не описані в цьому посібнику, повинні проводитися в магазині вашого дилера або в спеціалізованому центрі,

відповідним підготовленим персоналом і обладнанням, необхідними для правильного виконання роботи і підтримки початкового рівня безпеки машини. Операції, виконані в невідповідних для цього структурах або некваліфікованими людьми, призводять до втрати гарантії в будь-якій формі і всіх зобов'язань і відповідальності Виробника.

- Після кожного використання витягніть ключ і перевірте, чи не чи є пошкодження.
- Слідкуйте за тим, щоб гайки і гвинти були затягнуті для впевненості в тому, що машина завжди безпечна при роботі. Регулярне техобслуговування надзвичайно важливо для надійності та підтримки експлуатаційних характеристик на потрібному рівні.
- Регулярно перевіряйте затяжку кріпильних гвинтів ріжучого вузла.

! Завжди використовуйте робочі рукавички при роботі з ріжучим вузлом, його установці або демонтажі. виконуйте балансування

! ріжучого вузла при його заточуванні. Всі операції з ріжучим вузлом (Демонтаж, заточка, балансування, установка і / або заміна) представляють собою складні роботи, що вимагають особливих навичок і використання спеціального обладнання; тому для забезпечення безпеки необхідно доручати їх виконання спеціалізованим центрам;

- Регулярно перевіряйте роботу гальм. Дуже важливо проводити належне технічне обслуговування гальм, а в разі потреби і їх ремонт.
- Замініть пошкоджені таблички із застереженнями і інструкціями.
- Якщо машина не обладнана механічним фікатором транспортного положення при поставці машини на стоянку, в гараж або залишення без нагляду необхідно опустити навісні знаряддя на землю.
- Машину слід зберігати так, щоб вона не була доступна для дітей.



Не залишайте машину з паливом в баку в приміщенні, де випаровування палива можуть вступити в контакт з полум'ям, іскрою або джерелом сильного тепла.

- Дайте охолонути двигуну перед переміщенням машини в будь-яке приміщення.
- Для запобігання небезпеки загоряння регулярно очищайте двигун, глушник, гніздо акумулятора і зону зберігання машини від залишків трави, листя або надлишків мастила.
- Щоб знизити небезпеку пожежі, регулярно перевіряйте машину на предмет відсутності витоків масла і / або палива.
- Якщо бак потрібно спорожнити, виконуйте цю операцію на відкритому повітрі і при охолодженню двигуні.
- Ніколи не залишайте ключ, вставлений в замок запалювання, або в місці, доступному для дітей або для інших осіб, не здатних управляти машиною. Перед проведенням будь-якого обслуговування завжди виймайте ключ



УВАГА! - Інформація, що міститься в акумуляторі кислота розідає. В разі механічного пошкодження або надмірної зарядки кислота може потекти. Не допускайте вдихання кислоти і її потрапляння на будь-яку частину тіла.



Вдихання парів кислоти викликає пошкодження слизової оболонки і інших внутрішніх органів. У таких випадках необхідно негайно звернутися за медичною допомогою.



УВАГА! - Не допускається надмірна зарядка акумулятора.

Надмірна зарядка може викликати вибух акумуляторної батареї з викидом кислоти.



УВАГА! - Кислота завдає серйозні пошкодження інструментам, одягу та інших матеріалами .. Бризки кислоти необхідно негайно змити водою.



Забороняється закорочувати клемми акумулятора. Утворені при це іскри можуть стати причиною пожежі.



УВАГА: гідравлічні компоненти.

Витік гідравлічної рідини під тиском може призвести до її проникненню під шкіру і нанесення тяжких ушкоджень, що вимагають негайного надання медичної допомоги.

3.5 ТРАНСПОРТУВАННЯ



УВАГА: - Якщо машину необхідно транспортувати на вантажівці або причепі, користуватися спеціальними платформами доступу відповідної міцності, ширини і довжини. Під час транспортування закрити паливний кран (якщо він передбачений), опустити рижучий вузол або навісне знаряддя, включити гальмо стоянки і належним чином закріпити машину на транспортному засобі за допомогою тросів або ланцюгів.

3.6 ОХОРОНА НАВКОЛИШНЬОГО СЕРЕДОВИЩА

- Турбота про охорону навколишнього середовища повинна бути визначальним фактором при використанні машини. Необхідно уникати порушення спокою сусідів.
- Слід строго дотримуватися усіх місцевих законів з утилізації пакувальних матеріалів, мастил, палива, фільтрів, зношених частин і будь-яких матеріалів, які можуть завдати шкоди навколишньому середовищу; забороняється викидати такі матеріали разом з побутовим сміттям,

вони повинні здаватися на спеціальні складальні пункти, що виробляють їх переробку.

- Слід строго дотримуватися усіх місцевих законів по утилізації відходів.
- Якщо машина приходить в непридатність забороняється залишати її в навколишнє середовище, необхідно звернутися в спеціалізований центр відповідно до місцевих норм.

4 ЗАСТРАХУЙТЕ ВАШУ_ ГАЗОКОСАРКУ

"Перевірте страховий поліс на вашу газонокосарку.

Зверніться в вашу страхову компанію. Слід оформити універсальну страховку на випадок дорожньо-транспортної пригоди, пожежі, пошкодження або розкрадання. "

5 ЗБІРКА

! **Перед першим використанням слід повністю зарядити акумулятор. Щоб уникнути травм і пошкодження**

⊘ **обладнання забороняється експлуатувати машину до виконання всіх завдань розділу «ЗБІРКА».**

! **Розпакування машини і її монтаж повинні виконуватися за допомогою належного інструменту на рівній твердій поверхні, що забезпечує достатній простір для переміщення самої машини і її упаковки.**

КОМПОНЕНТИ ДЛЯ ЗБІРКИ (3)

Машина продається з розібраним сидінням і рульовим колесом; акумулятор встановлений у відповідному відсіку, але не підключений.

В упаковці машини перебувають компоненти для збірки (3), перераховані в наступній таблиці:

Pos.	N.	опис	Розміри
A	2	Штифт	6 x 36
B	1	Шайба	6x38x0,5
C	1	Шайба	16x38x1,0
D	2	Ключ запалювання	/
E	2	Гайка	/
F	2	Гайка для акумулятора	/
G	2	Гайка	M8
H	1	Буксирна пластина	/
J	2	Гвинт	8x20
R	4	Граверні шайби	14 x 8,2 x 2

5.1 КАПОТ ДВИГУН(5:A)

 Для доступу до паливного крану, акумуляторної батареї або двигуну необхідно відкрити капот двигуна.

Капот двигуна відкривається наступним чином:

1. Відключіть гумовий ремінь (5: B) на передньому краю капота.
2. Обережно підняти капот. Щоб закрити капот двигуна слід опустити його і заблокувати гумовим ременем.

⊘ **Забороняється запускати двигун при відкритому капоті.**

АКУМУЛЯТОР

Тип акумулятора, який використовується в машині, зазначений в таблиці 0 «Технічні дані».

⚠ **УВАГА! Інформація, що міститься в акумуляторі кислота корозійна, і контакт з нею дуже шкідливий.**
При зверненні з акумулятором слід дотримуватися граничної обережності і не допускати витоків кислоти.
Забороняється контролювати і/або

⊘ **доливати рідину акумулятора.**

5.1.1 З'єднання акумулятора (6)

Підключення акумулятора до електроустановки машини проводиться за допомогою гвинтів і гайок (6: F; 6: E)

1. Спочатку підключіть червоний кабель до позитивної (+) клеми акумулятора.

2. Потім підключіть чорний кабель до негативної (-) клеми акумулятора.

Якщо кабелі правильно підключено в неправильному



порядку, існує небезпека короткого замикання і пошкодження акумулятора.



Якщо кабелі поміняти місцями, то генератор і акумуляторна батарея вийдуть з ладу. Надійно закріпіть кабелі.



Незакріплені кабелі можуть послужити причиною пожежі. Ні в якому разі не допускається запуск



двигуна з від'єднанням акумуляторною батареєю. Це може викликати серйозне пошкодження генератора і системи електрообладнання.

5.1.2 Зарядка акумулятора



Перед першим використанням слід повністю зарядити акумулятор. Завжди заряджайте акумулятор.



Порядок зарядки акумулятора вказано в 9.10.

5.2 СІДІННЯ (7)

- Зніміть з кронштейна сидіння такі деталі:
 - 4 гайки (для блокування при транспортуванні, не використовуються).
 - 4 гвинта (7: K).
 - 4 підпорні шайби (7: L).
 - 4 Граверні шайби (7: R).
- Розташуйте сидіння над кріпленням в кронштейні сидіння.
- Встановіть на гвинти (7: L) підпорні шайби (7: K), з шайби (7: R).
- Вставте гвинти з встановленими на них наполегливими шайбами в пази кронштейна сидіння і в отвори в пластині сидіння. Закрутіть сидіння до максимуму. Момент затягування: $9 \pm 1,7$ Нм



При перетягуванні гвинтів із зусиллям понад $9 \pm 1,7$ Нм сидіння буде пошкоджено.

Перевірте вільне переміщення сидіння в прорізах кронштейна.

Сидіння можна скласти. При паркуванні машини на стоянці під дощем складіть сидіння в передньому напрямку, щоб не промкла подушка.

5.3 РУЛЬОВЕ КОЛЕСО (8)

Для зведення до мінімуму осьового люфту кермової колонки встановіть регулювальні шайби товщиною 0,5 мм і / або 1 мм (3: C; 3: B) на рульову колонку між сорочками поз. (7: A) в наступному порядку.

- Встановіть сорочку (8: B) на рульову колонку і зафіксуйте її, вставивши один з штифтів (8: C) приблизно на 1/3 його довжини.
- Потягніть сорочку рульової колонки і рульову колонку вгору.
- Перевірте скільки і які регулювальні шайби (товщиною 0,5 мм, 1 мм або обидві) можна вставити в утворилося в точці (8: A) отвір. Шайби повинні вставлятися без зусиль, оскільки необхідно залишити невеликий осьовий люфт.
- Витягніть штифт (8: C) за допомогою вибивання (8: D) і розберіть сорочку.
- Встановіть шайбу (i), як зазначено в попередньому пункті 3.
- Встановіть сорочку на рульову колонку і зафіксуйте двома штифтами, забувши їх до упору. Заблокуйте колонку рульового колеса.

БУКСИРОВАЛЬНА ПЛАСТИНА (9)

Встановіть буксирну пластину (9: B) в задній частині машини.

Використовуйте для цього гвинти і гайки (9: A; 9: C). Момент затягування: 22 Нм

5.4 ШВИДКОЗМІННІ ПРИСТРОЇ (1 :N)

Сполуки швидко і інструкції по їх монтажу поставляються в окремій упаковці, вкладеній в загальну упаковку машини.

Встановіть швидкоз'ємні пристрою на передні осі машини.

5.5 ТИСК В ШИНАХ

Тиск шин вказано в таблиці 0 "Технічні дані".

5.6 ПРИЛАДДА

У комплекті з кожною приналежністю поставляється посібник по її установці.

 **Примітка:** Ріжучий вузол в даному випадку відноситься до приладдя.

6 ПРИСТРОЇ УПРАВЛІННЯ

6.1 ПЕДАЛЬ МЕХАНІЧНОГО ПРИСТРОЇ ПІДЙОМУ НАВІСНИХ ЗНАРЯДЬ (10: C)

Управляє важелем (10: C1) і служить для перекладу навісних знарядь з робочого положення в положення транспортування.

- Положення транспортування: Вичавити педаль до упору, прибрати ногу, педаль залишиться вичавленою.
- робоче положення: Натиснути і повільно відпустити педаль.

 **Забороняється перехід в стан транспортування, якщо навісне знаряддя працює. це призведе до виходу з ладу пасової передачі.**

6.2 ПЕДАЛЬ ГАЛЬМА СТОЯНКИ (10: B)

 **Ніколи не натискайте цю педаль під час руху. Це може викликати перегрів силової передачі.**

Педаль (9: B) має положення:
- Відпущено. Привід включений.



Передній Ручному гальмі.

Вижато наполовину. передній привід не включений. Ручному гальмі.

Натиснута до кінця. Передній привід не включений. Гальмо стоянки повністю віджати, але не заблокований. Дане положення застосовується також для аварійного гальмування.

6.3 БЛОКУЮЧИЙ ВАЖІЛЬ ДЛЯ ГАЛЬМА СТОЯНКИ (10: A)

 Фіксує педаль «муфта-гальмо» в натиснутому стані. Ця функція застосовується для блокування машини

на ухилах, при транспортуванні і т.д., коли двигун не працює.

Блокування:

1. Повністю втопите педаль (10: B).
2. Переведіть блокування (10: A) вправо.
3. Натисніть і відпустіть педаль (10: B).
4. Відпустіть словіянювач (10: A).

Розблокування:

1. Натисніть і відпустіть педаль (10: B).

6.4 ПЕДАЛЬ ПРИВОДУ (10: F)

Якщо при відпущеній педалі гальмування машини не виконується належним чином, необхідно виконати аварійне гальмування за допомогою лівої педалі (9: B).

Педаль визначає передавальне співвідношення між двигуном і провідними колесами (= швидкість).



- Натиснути педаль вперед - машина рухається вперед.
- Відпустити педаль - рух машини припиняється

Віджати педаль назад - машина рухається назад. зменшення зусилля натискання на педаль - машина гальмує. У верхній частині педалі є регульовальна пластина, яку можна встановити в зручне для водія положення.

 **Якщо при відпущеній педалі гальмування машини не виконується належним чином, необхідно виконати аварійне гальмування за допомогою лівої педалі (10: B).**

6.5 РУЛЬОВЕ КОЛЕСО (10: D)

Висота положення керма регулюється вільно.

Відкрутіть рукоятку регулювання (10: E) і підняти або опустити рульове колесо в бажане положення. Затягніть рукоятку.

 **Не допускається регулювати висоту керма під час роботи.**

 **Забороняється повертати рульове колесо, коли машина зупинена, а навісне обладнання опущено. При цьому виникає небезпека аномальних навантажень на сервопривід і механізм рульового управління.**

6.6 РУКОЯТКА УПРАВЛІННЯ ДРОСЕЛЬНОЇ ЗАСЛІНКИ І ЗБАГАЧЕННЯМ [B&S Power Built] [B&S Intek] (11:A)

Регулятор служить для регулювання обертів двигуна і для збагачення паливної суміші повітрям при запуску холодного двигуна.

Якщо двигун працює з



перебоями (Зміна кількості обертів двигуна), це може означати, що рукоятка управління подана вперед настільки, що включається дросельна заслінка. Це призводить до пошкодження двигуна, підвищення витрат палива і нанесення шкоди навколишньому середовищу.

Регулятор положення повітряної заслінки - для запуску холодного двигуна. Не використовуйте це положення, коли двигун прогрітий.



Дросельна заслінка повністю відкрита - при роботі з машиною рукоятка дросельної заслінки повинна завжди бути в цьому положенні. Повністю відкритому положенню дросельної заслінки відповідає положення рукоятки в 2 см за становищем збагачення Холостий хід.



6.7 РУКОЯТКА УПРАВЛІННЯ ДРОСЕЛЬНОЇ ЗАСЛІНКИ (12:A) МОД.: [B&S Vanguard]

Служить для регулювання режиму роботи двигуна.



Дросельна заслінка повністю відкрита - при роботі з машиною рукоятка дросельної заслінки повинна завжди бути в цьому положенні.



Холостий хід.

6.8 РУКОЯТКА УПРАВЛІННЯ ЗБАГАЧЕННЯМ (12:В) - МОД.: [2WD]

Витяжна рукоятка для збагачення паливної суміші при запуску холодного двигуна.



Рукоятка повністю витягнута (12: В1) - повітряна заслінка закрита. Для запуску холодного двигуна.

Рукоятка повністю втоплена (12: В2) - повітряна заслінка відкрита. Для запуску розігрітого двигуна і при роботі машини.

Робота на машині з витягнутою



рукояткою управління повітряної заслінкою на гарячому двигун не допускається.

ЗАМОК ЗАПАЛЮВАННЯ / ФАРИ (10,

11:С) Замок запалювання служить для запуску і зупинки двигуна.

Замок запалювання є також вимикачем фар.

6.9 з запалювання служить для запуску і зупинки двигуна.

6.10 Замок запалювання є також вимикачем фар.



Не залишайте місце водія, якщо знаходиться в положенні 2 або 3. Існує небезпека запалювання, паливо може через карбюратор піти в двигун, і може статися розрядка і пошкодження акумуляторної батареї.

Чотири положення ключа запалювання:

1. Положення "Стоп" - двигун вимкнений.



Ключ можна витягти.

2. Робоче положення - фари включені.

"Стоп" -двигун вимкнений.

Ключ можна витягти.



3. Робочі положення - фари вимкнені.

4. Положення "Запуск" - при повороті ключа в цьому положенні запускається стартер. Як тільки двигун запуститься, відпустіть ключ, він повернеться в робоче положення 3. Для включення фар поверніть ключ в положення 2.

6.11 ВІДБОРУ ПОТУЖНОСТІ (11:D; 12:D)

Важіль включення і відключення механізму відбору потужності для роботи встановлених спереду надвісних знарядь.



Механізм відбору потужності ні за яких умов не повинен включити, якщо навісне знаряддя, яке встановлюється спереду, знаходиться в транспортному положенні. Це призведе до виходу з ладу пасової передачі.

 Два положення:

 Важіль в передньому положенні - механізм відбору потужності відключений.

6.12 ЛІЧИЛЬНИК МОТОГОДИН (13:A)

Вказує число годин роботи. Працює тільки при включеному двигуні.

6.13 РЕГУЛЮВАННЯ ВИСОТИ СТРИЖКИ (11:E; 12:E)

Машина обладнана пристроєм для управління ріжучим блоком з електричним регулятором висоти стрижки.

 Натискаючи перемикач, можна плавно регулювати висоту обрізки. Ріжучий блок підключається до контакту (13:B).

6.14 ВАЖІЛЬ ВІДКЛЮЧЕННЯ ТРАНСМІСІЇ (14, 15)

Важіль відключення безступінчастої трансмісії.

2WD обладнана важелем, приєднаним до задньої осі. Див. (14: A).
4WD обладнана двома важелями, приєднаними до задньої осі (15: A) і до передньої осі (14: B).



 **Важіль включення / відключення трансмісії ні в якому разі не має не знайдеться між зовнішнім і внутрішнім положеннями. Це призводить до перегріву і пошкодження трансмісії.**

Ці важелі дозволяють переміщати машину вручну (штовханням або буксируванням), не включаючи двигун.

Два положення:

Трансмісія включена (14: A1; 15: A1-B1) - для нормального використання.

Трансмісія вимкнена (14: A2; 15: A2-B2) - машину можна переміщати вручну.

Машина не повинна буксируватися на великій відстані або на високій швидкості. Це може привести до пошкодження трансмісії.

 **Машину не слід експлуатувати коли передній важіль знаходиться у висунутому положенні. При цьому виникає ризик пошкодження передньої осі і витоку з неї масла.**

6.15 РЕГУЛЮВАННЯ СІДІННЯ (16:B)

Сідіння можна пересунути вперед і назад, як показано далі.



1. Посуньте важіль управління (16: A) вгору.
2. Сядьте на сідіння і займіть зручне положення.
3. Для того щоб зафіксувати сідіння, відпустіть важіль управління (16: A).

Сідіння обладнане запобіжним вимикачем, який підключений до захисної системи машини.

Це означає, що запустити машину неможливо, якщо на її сідінні нікого немає. (Див. 7.6.2).

6.16 КАПОТ ДВИГУНА

 **Порядок доступу до паливного крану, акумуляторної батареї або двигуну дивіться в 5.2.**

6.17 ШВИДКОЗМІННІ ПРИСТРОЇ (16:C)

 Швидкозамінні з'єднання забезпечують швидку і легку заміну різних навісних знарядь.

Швидкозамінні з'єднання дозволяють легко переміщати ріжучий вузол в одне з двох положень:

- Нормальне положення з повністю натягнутим ремнем.
- Відведений положення на 4 см від нормального, з ослабленим ремнем, в результаті чого ріжучий диск наближається до машини

Якщо колесо натягу відведено від ремня, швидкоз'ємні з'єднання спрощують заміну ремня і ріжучого вузла, а також полегшують переклад в положення мийки та обслуговування.

Ослаблення натягнення ремня (17, 18)

 **Див. Також інструкції навісного знаряддя і швидкоз'ємного з'єднання.**

1. Витягнути блокувальні шпильки або стопорні штифти (17: С) з обох сторін.
2. Відкрийте швидкороз'ємні з'єднання, натиснувши на їх задні секції каблуком (17: А).

Коли швидкозамінні



з'єднання відкриті, кронштейни навісних знарядь звільняються.

Перед виконанням будь-яких



регулювань або техобслуговування слід покласти кронштейни на опору і закрити її.

1. Виконайте всі необхідні поправочні заходи, наприклад:
 - Відключіть ремінь.
 - Замініть знаряддя, від'єднавши кронштейни (19).

Натяг ременя (17, 18)

Спочатку натягніть одну сторону, а потім іншу, згідно з наведеними нижче інструкцій.

Не намагайтеся повернути важіль руками.



Небезпека отримання травм і переломів.

1. Поставте ногу на важіль (18: А) і обережно поверніть його на півоберта вперед.
2. Вставте шпильку або стопорний штифт (17: В).
3. Виконайте описане вище дію на іншій сторони.

7 ПУСК І РУХ

7.1 ЗАСТЕРЕЖЕННЯ ПРИ ВИКОРИСТАННІ



Обов'язково переконайтеся, що в двигуні є належна кількість масла. Це особливо важливо при роботі на ухилах (див. 7,4).
Будьте особливо обережні при роботі на схилах: чи не рушайте різко з місця і не гальмуйте різко, що не викошуйте траву поперек схилу, рухайтесь зверху вниз або знизу вгору.

При паркуванні машини завжди залишайте її на гальмах стоянки.



Не допускається рух машини по схилах з ухилом більше 10° в будь-якому напрямку. Знижуйте швидкість на ухилах і



при виконанні різких поворотів, щоб не допустити перекидання машини або втрати керування. При русі на максимальній



При русі на максимальній швидкості не повертайте рульове колесо занадто різко. Машина може перекинутися.



Руки і пальці слід тримати на безпечній відстані від шарнірного зчленування рульової колонки і дужки сидіння. Небезпека отримання травм і переломів.

7.2 КОМБІНОВАНЕ ВИКОРИСТАННЯ ПРИЛАДДЯ – НАВІСНЕ ЗНАРЯДДЯ



Комбіноване використання приладдя пояснюється

в "ТАБЛИЦІ ПРАВИЛЬНОГО ПОЄДНАННЯ ПРИЛАДДЯ - навісне знаряддя "в розділі" 0 ТАБЛИЦЯ технічними даними "

7.3 ЗАПРАВКА БЕНЗИНОМ (19)



Використовуйте тільки неетилований бензин. Не використовуйте бензино-масляну суміш

Ємність резервуара вказана в таблиці 0 "Технічні дані". Резервуар має прозорі стінки, що дозволяє легко контролювати рівень палива.



ЗВЕРНІТЬ УВАГУ! бензин

є схильним до псування продуктом і не повинен залишатися в резервуарі понад 30 днів.

Можна використовувати екологічне пальне, наприклад, алкілірований бензин. Такий бензин чинить менший шкідливий вплив на людей і навколишнє середовище. Не зареєстровані негативні наслідки використання такого

бензину. Однак у продажу є різні марки алкілірованого бензину, для яких неможливо дати точні вказівки по використанню. Для отримання більш точної інформації рекомендується звернутися до інструкцій і даних, наданих виробниками алкілірованого бензину.

Не заправляйте бензобак до самого верху. Слід залишити в баку трохи місця (відповідне наливний горловині + 1 - 2 см від верху), щоб при нагріванні бензин міг збільшитися в обсязі, що не переливаючись через край.

i При використанні перед постановкою на довгу стоянку (наприклад, в зимовий період), слід залити в бензобак таке кількість палива, яке необхідно для виконання цієї останньої роботи. Перед постановкою машини на стоянку необхідно повністю спорожнити паливний бак (Див. 11).

7.4 ПЕРЕВІРКА РІВНЯ МАСЛА В ДВИГУНІ (21, 22)

Машина поставляється з двигуном, повністю заповненим маслом.

! Перед запуском двигуна перевірте рівень масла.

i Контроль рівня / доливання масла в двигун описані в 9 5 1

7.5 ПЕРЕВІРКА РІВНЯ МАСЛА

i В КОРОБЦІ ПЕРЕДАЧ Контроль рівня / доливання масла в коробку передач описані в 9 7 1.

7.6 ПЕРЕВІРКА СИСТЕМИ БЕЗПЕКИ

При випробуванні машини переконайтеся, що результати перевірок безпеки відповідають наведеним в наступних таблицях.

! Перевірки безпеки обов'язково виконуватися кожним використанням машини.



Якщо результати будь-якої

перевірки відрізняються від зазначених в таблицях нижче, експлуатувати машину не допускається!
Надішліть машину в сервісний центр для перевірки та ремонту!

Об'єкт	Результат
Паливні трубопроводи і з'єднання.	Витік відсутній
Електричні кабелі.	Ізоляція не пошкоджена. Механічні пошкодження відсутні
Вихлопна система	Витік в з'єднаннях відсутній. Всі гвинти затягнуті.
Масляні трубопроводи	Витіку відсутній. Пошкодження відсутні.
Подайте машину вперед / назад і відпустіть педаль робочого гальма.	Машина зупиняється.
Випробувальна поїздка	Аномальні вібрації відсутні. Аномальні звуки відсутні.

7.6.2 Перевірка електробезпеки

Стан	Дія	Результат
Не натиснуті педаль гальма / стоянки	Спробуйте запустити двигун.	Двигун не запускається.
Двигун працює.	Водій піднімається з сидіння.	Двигун зупиняється.

7.7 ПУСК / РОБОТА

! Під час роботи на машині капот двигуна повинен бути закритий і заблокований.

i При роботі з машиною дросельна заслінка повинна завжди бути повністю відкрита.

i При включенні машини почекайте 2 секунди в положенні запуску перед тим, як включити двигун.

1. Відкрийте паливний кран (24).
2. Переконайтеся, що кабелі свічок запалювання надіті на відповідні свічки.
3. Переконайтеся, що привід відбору потужності розчеплюючи (11: D; 12: D).
4. Прибрати ногу з педалі робочого гальма (10: F).

Модель [B & S Power Built] [B & S Intek]: Запуск холодного двигуна

1. Включити трансмісію (14: A1).
2. Поставити машину на гальмо стоянки (10: B).
3. Перекрити подачу повітря (11: A).
4. Повернути ключ запалювання і запустити двигун.
5. Як тільки двигун запуститься, поступово вичавити педаль газу до упору (11: A).

i Перед початком руху почекайте кілька хвилин, щоб масло нагрілося. Запуск розігрітого двигуна

1. Включити трансмісію (14: A1).
2. Поставити машину на гальмо стоянки (10: B).
3. Повністю відкрити дросельну заслінку (11: A).
4. Повернути ключ запалювання і запустити двигун.

i Продовжувати відповідно до вказівок, наведених у параграфі 7.7.1.

Модель [B&S Vanguard]: Запуск холодного двигуна

1. Включити трансмісію (15: A1; 15: B1).
2. Поставити машину на гальмо стоянки (10: B).
3. Повністю відкрити дросельну заслінку (12: A).
4. Повністю витягнути рукоятку повітряної заслінки (12: B1).
5. Повернути ключ запалювання і запустити двигун.

i Перед початком руху почекайте кілька хвилин, щоб масло нагрілося.

Запуск прогрітого двигуна

1. Включити трансмісію (15: A1-B1).
2. Поставити машину на гальмо стоянки (10: B).
3. Повністю відкрити дросельну заслінку (12: A).
4. Повністю витягнути рукоятку повітряної заслінки (12: B2).
5. Повернути ключ запалювання і запустити двигун.

i Продовжувати відповідно до вказівок, наведеними в параграфі 7.7.1.

7.7.1 Рух

Запуск машини проводиться таким чином:

- Повністю втопите педаль (10: B), а потім відпустіть.
- Для приведення машини в рух натисніть на педаль (10: F).
- Переміститися на ділянку виконання робіт.
- Якщо встановлено фронтальні навісні знаряддя, привести в дію привід відбору потужності (11: D, 12: D)
- Почати роботу.

7.8 ВИМИКАННЯ

Зупинка машини проводиться таким чином:

- Відключити механізм відбору потужності (11: D; 12: D).
Поставити машину на гальмо стоянки
- (10: B).
- Дайте двигуну попрацювати 1 2 хвилини на холостому ходу.
- Зупинити двигун поворотом ключа запалювання.
- Перекрити кран подачі палива. Це особливо важливо, якщо машина буде транспортуватися, наприклад, на трейлері.

! При необхідності віддалитися від машини від'єднайте кабелі від свічки запалювання та виймайте ключ запалювання.



Двигун може бути дуже гарячим відразу після виключення.

Не торкайтеся глушника, двигуна або ребра охолодження. Це може привести до опіку

7.9 ЧИЩЕННЯ

i Щоб знизити ризик пожежі очищайте двигун, глушник, акумулятор і бензобак від трави, листя і надлишків олії. Щоб зменшити небезпеку пожежі, регулярно перевіряйте машину на предмет відсутності витоку масла і / або палива.

i не використовуйте воду під високим тиском. Це може пошкодити ущільнення валу, електричні компоненти або гідравлічні клапани.

Машину необхідно очистити після кожного використання. Чистка повинна проводитися з дотриманням наступних інструкцій:

- Не допускати попадання води на двигун.
- Чистити двигун за допомогою щітки і / або стисненого повітря.
- Очищати забірник повітря охолодження двигуна.
- Після промивання водою слід привести в рух машину і наявні на ній навісні знаряддя, щоб видалити залишки води, яка могла б проникнути в підшипники і викликати їх пошкодження

8 ВИКОРИСТАННЯ ПРИСТАВКИ

Переконайтеся, що в траві відсутні



будь-які сторонні предметів, як, наприклад, каменів і т.д.

8.1 ВИСОТА СТРИЖКИ.

Найкращі результати досягаються при зрізанні верхній третини довжини трави. Див. Мал. 23.

Якщо трава висока, і її потрібно сильно підрізати, зробіть стрижку двічі, встановлюючи різні значення висоти стрижки. Якщо поверхню галявини нерівна, не встановлюйте мінімальну висоту стрижки. Це може стати причиною пошкодження ножів об поверхню землі, зняття верхнього шару ґрунту на галявині.

8.2 РЕКОМЕНДАЦІЇ ЩОДО ПІДСТРИГАННЯ ТРАВИ

Для того щоб досягти оптимальних результатів при стрижці, виконуйте наступні рекомендації:

- Проводьте стрижку часто.
- Включайте двигун на повні оберти.
- Трава повинна бути сухою.
- Ножі повинні бути гострими.
- Слідкуйте за чистотою нижньої поверхні ріжучої приставки.

9 ТЕХНІЧНЕ ОБСЛУГОВУВАННЯ

9.1 ПРОГРАМА ПРОВЕДЕННЯ ТЕХОБСЛУГОВУВАННЯ

Щоб утримувати машину в хорошому стані з точки зору надійності, безпечної роботи і уваги до питань охорони навколишнього середовища, завжди виконуйте сервісну програму STIGA SpA.

Положення цієї програми наведені в посібнику з експлуатації STIGA SpA .. Регламентне техобслуговування повинно виконуватися сервісною майстерні. Перший і проміжний контроль рекомендується провести в сервісній майстерні, але можливе їх здійснення і силами користувача.

Процедури контролю представлені в техпаспорті машини і в главі 7 «ПУСК І РУХ», а також далі.

Перевірки, проведені в сервісній майстерні, гарантують професійне виконання робіт і використання фірмових запасних частин. Після кожного регламентного техобслуговування і проміжного контролю сервісна майстерня проставляє в техпаспорт штамп. Наявність техпаспорта з такими штампами збільшує вартість старої машини.

9.2 ПІДГОТОВКА



Всі техобслуговування і ремонти повинні проводитися на нерухомій машині з вимкненим двигуном

Для запобігання

-  самовільного відкоту машини завжди залишайте її на гальмо стоянки. Зупиніть двигун.

Для запобігання випадкового

-  запуску двигуна від'єднайте кабелі від свічки запалювання і витягніть ключ запалювання.

9.3 ТАБЛИЦЯ РАБОТ ПО ТЕХНИЧЕСКОМУ ОБСЛУЖИВАНИЮ ТАБЛИЦЯ РОБІТ З ТЕХНІЧНОГО ОБСЛУГОВУВАННЯ



Див. Главу «13 ЗВЕДЕНА ТАБЛИЦЯ РОБІТ З ТЕХНІЧНОГО ОБСЛУГОВУВАННЯ». Метою таблиці є надати допомогу в підтримці вашої машини в справному та безпечному стані. У таблиці вказані основні види робіт і періодичність виконання кожної з них. Виконуйте відповідні дії, в залежності від того, яке з них настає раніше. Заміну масла слід

-  виробляти частіше, якщо двигун експлуатується в тяжких умовах або при підвищеній температурі навколишнього повітря.

9.4 ТИСК В ШИНАХ

Відрегулювати тиск в шинах відповідно до значень, зазначеними в таблиці 0 «Технічні дані».

9.5 ДОЛИВАННЯ / ЗАМІНА МАСЛА В ДВИГУНІ

-  Даний вид робіт описаний також в посібнику по двигуну, поставленому з машиною

9.5.1 Контроль / доливання (21, 22)

 **Перед кожним запуском двигуна перевірте рівень масла. Під час контролю машина повинна стояти на рівному майданчику.**

 Протріть місце навколо масляного щупа. Переверніть його і витягніть вгору. Протріть масляний щуп.

Повністю опустіть масляний щуп вниз і загорніть його до відмови.

Ще раз відверніть масляний щуп і витягніть його вгору. Зніміть показання рівня масла.

Долити масло, якщо його рівень нижче позначки «FULL» (Повний) "(21, 22).

-  **Рівень масла ні в якому разі не повинен перевищувати позначку "FULL". Двигун може перегрітися. Якщо рівень масла перевищує позначку "FULL", необхідно злити масло до досягнення належного рівня.**

Заміну масла слід проводити частіше, якщо двигун експлуатується в тяжких умовах або при підвищеній температурі навколишнього повітря

9.5.2 Заміна / заповнення (21,22) Терміни виконання робіт см. В главі 13.

-  **Тип масла, рекомендований до використанню, зазначений в таблиці 0**

"Технічні дані". Використовуйте тільки масло без добавок.

Міняти масло слід в розігрітому двигуні.

Масло, злите з двигуна

-  **негайно після його виключення, може бути дуже гарячим. Перед зливом масла дайте двигуну охолонути кілька хвилин.**

Дійте наступним чином:

1. Встановіть машину на рівну поверхню.
2. Поставте машину на гальмо стоянки.
3. Відкрийте капот двигуна.
4. Закріпіть затиск на зливному масляному шлангу. Використовуйте регульований ловлячий пристрій, зажим "polygrip" або аналогічний інструмент (21: A; 22: A).
5. Наведіть затиск на 3-4 см вгору по зливному масляному шлангу і витягніть пробку.
6. Злийте відпрацьоване масло в спеціальну ємність.



ЗВЕРНІТЬ УВАГУ! Не

забризкати маслом приводні ремені.

7. Утилізація відпрацьованого масла проводиться відповідно до місцевих нормативних документах.
8. Встановіть зливну масляну пробку і посуňte затискач назад таким чином, щоб він перетиснув шланг вище пробки.
9. приберіть можливі розливи масла.
10. Витягнути масляний шуп і залити нове масло. Кількість масла зазначено в таблиці 0 «Технічні дані».
11. Після заправки масла, запустіть двигун і прогрійте його на холостому ході протягом 30 секунд.
12. Огляньте двигун на предмет витоків масла.
13. Зупиніть двигун. Зачекайте 30 секунд, і потім перевірте, чи рівень масла зазначеному в параграфі 9.5.1.

9.5.3 Заміна масляного фільтра (При наявності)

Даний вид робіт описаний також



в посібнику по двигуну, поставленому з машиною. Терміни виконання робіт див. У розділі 13.



Для виконання цього виду технічного обслуговування рекомендується звернутися до авторизованого сервісного центру.

Спочатку злийте моторне масло і встановіть зливну масляну пробку, як описано вище. Потім замініть масляний фільтр наступним чином:

- Очистіть область навколо фільтра і демонуйте фільтр.
- мочіть олиєю прокладку нового фільтра.
- Встановіть фільтр. Спочатку загвинтите фільтр таким чином, щоб прокладка стикалася з двигуном. Потім додатково загвинтити фільтр на 1/2 або 3/4 обороту.
- Продовжити роботу по п. 7 відповідно до вказівок параграфу 9.4.3.

9.6 ЗАМІНА ПАЛИВНОГО ФІЛЬТРА (21 :B, 22 :B)



Даний вид робіт описаний також в посібнику по двигуну поставленому з машиною.



Терміни виконання робіт см. В главі 13.

Якщо був встановлений новий фільтр, перевірте відсутність витоків палива.

9.7 ПЕРЕВІРКА РІВНЯ / ДОЛИВАННЯ МАСТИЛА в КОРОБЦІ ПЕРЕДАЧ [4WD]



Терміни виконання робіт см. В главі 13.



Тип і кількість масла вказані в таблиці 0 «Технічні дані».

9.7.1 Контроль/доливання (25)

1. Встановіть машину на рівну поверхню.
2. Проконтролюйте рівень масла в баку (25: A). Рівень повинен збігатися з лінією.
3. При необхідності долийте масло.

9.7.2 Заміна

Злив масла

1. Дайте машині попрацювати на різних швидкостях протягом 10-20 хвилин, щоб прогрілося масло коробки передач.
2. Встановіть машину на рівну поверхню.
3. Залиште машину на гальмо стоянки.
4. Витягніть обидва роз'єднують важеля в положення A1 - B1, як показано на мал. (15: A; 15: B).
5. Помістіть одну спеціальну ємність під задню вісь і одну під передню.
6. Відкрийте капот двигуна і зніміть пробку з резервуара масла.



Для масляної пробки слід застосовувати тільки комірці з квадратом на 3/8 дюйма. Інструменти іншого розміру можуть пошкодити пробку.

7. Викрутіть масляну пробку на задній осі (26: A).
8. Відверніть 2 зливних пробки на передній осі. Для цього слід застосовувати

торцевої ключ на 12 мм. Зачекайте, поки масло не витече з передньої осі і трубопроводів (27).

9. Переконайтеся, що не пошкоджені прокладки на масляних пробках на передній осі (26). Встановіть пробки на місце. Момент затягування: 15-17 Нм.
10. Переконайтеся, що немає пошкоджень прокладка на масляній пробці на задній осі (26: А). Встановіть пробку на задню вісь. Затягніть масляну пробку моментом до 5 Нм.

i Якщо масляну пробку затягнути моментом більше 5 Нм, вона буде пошкоджена.

11. Видаліть масло з найглибшої секції резервуара за допомогою пристрою для видалення масла (27).
12. Відпрацьоване масло слід утилізувати відповідно до місцевих нормативів.

Заповнення

1. Залийте в масляний резервуар свіже масло.
2. Переконайтеся в тому, що розчіплювати важіль муфти задньої осі витягнуть.
3. Пуск двигуна: При пуску двигуна розчіплювати важіль трансмісії передньої осі засовується всередину автоматично.

⊘ Не заводьте двигун при засунутому розчіплювачі важелі трансмісії задньої осі і витягнутому розчіплювачі важелі трансмісії передньої осі (15: А; 15: В). Це може пошкодити ущільнення передньої осі.

i Якщо двигун буде працювати в приміщенні, до вихлопної труби двигуна повинно бути приєднано для витяжки вихлопних газів.

4. Потягніть важіль відключення трансмісії передньої осі.

(i) **ЗВЕРНІТЬ УВАГУ!** Масло йде в систему дуже швидко. Доливу масла в резервуар слід проводити безперервно до повного заповнення самого резервуара і системи, не допускаючи попадання в установку повітря.

5. Встановіть педаль газу в положення, відповідне руху вперед, зафіксувавши її за допомогою дерев'яного клина (29).
6. Дайте двигуну попрацювати в режимі прямого ходу протягом однієї хвилини.
7. Заберіть дерев'яний клин і встановіть педаль газу в положення, відповідне заднього ходу. Продовжити заливку масла в резервуар.
8. Дайте двигуну попрацювати в режимі заднього ходу протягом однієї хвилини.
9. Змініть напрямок роботи двигуна через кожну хвилину, як описано вище, і продовжуйте заливку масла в резервуар до тих пір, поки в ньому не припиниться виділення бульбашок.
10. Вимкніть двигун, встановіть кришку (25: В) масляного резервуара і закрийте капот двигуна.
11. Дайте машині попрацювати на різних швидкостях протягом декількох хвилин і при необхідності відрегулюйте рівень масла в резервуарі.

9.8 КОНТРОЛЬ ПАСОВА ПЕРЕДАЧА

Перевірте справність і відсутність пошкоджень ременів.

! Терміни виконання робіт см. В розділі 13.

9.9 КЕРМО

! Терміни виконання робіт див. У розділі 13.

9.9.1 Перевірки

Поверніть рульове колесо злегка назад і вперед.

У ланцюгах рульового управління не повинно бути механічних люфтів.

9.9.2 Регулювання (31)

Регулювання ланцюгів рульового управління при необхідності проводиться таким чином.

1. Покласти машину на рівній поверхні і встановіть рульове колесо в центральне положення.
2. Відрегулюйте ланцюга рульового управління, використовуючи дві гайки, розташовані під центральним шарніром (31).
3. Регулюйте обидві гайки на одну і ту ж

4. Подайте машину по прямій і переконайтеся, що рульове колесо не зміщено від центру.
5. У разі зміщення рульового колеса відпустіть одну гайку і підтягніть іншу

Не перетягуйте кермові ланцюга. це



ускладнить хід рульового колеса і збільшить знос рульових ланцюгів.

9.10 АКУМУЛЯТОР

Тип акумулятора, який використовується в машині, зазначений в таблиці 0 «ТЕХНІЧНІ ДАНІ».



УВАГА! Інформація, що міститься акумуляторі кислота корозійна, і контакт з нею дуже шкідливий. При зверненні з акумулятором слід дотримуватися граничної обережності і не допускати витоків кислоти.



Попадання кислоти в очі або на шкіру може привести до важких травм. При попаданні кислоти будь-яку частину тіла негайно рясно промийте водою і якомога швидше зверніться за медичною допомогою.

Забороняється контролювати або доливати рідину акумулятора. Єдиний вид робіт з технічного обслуговування акумулятора - це його зарядка, наприклад, після довгого періоду зберігання.

Зарядку акумулятора можна робити:

- за допомогою двигуна
- за допомогою зарядного пристрою.

9.10.1 Зарядка від двигуна

Цей метод можна застосовувати тільки в разі наявності мінімального заряду акумулятора, що дозволяє запуск.

- Якщо акумулятор новий, слід приєднати до нього кабелі.
- Вивести машину на відкрите повітря.
- Увімкніть двигун відповідно до інструкцій, наведених в цьому посібнику.
- Увімкніть двигун відповідно до інструкцій, наведених в цьому посібнику.

- Залиште двигун безперервно працювати протягом 45 хвилин (час, необхідний для повної зарядки акумулятора).
- Зупиніть двигун

9.10.2 Зарядка за допомогою зарядного пристрою



Використовувати зарядний пристрій з постійною напругою. При зарядці від стандартного автомобільного зарядного пристрою акумуляторна батарея може вийти з ладу. За більш детальною інформацією звертайтеся до свого дилера



Перед підключенням зарядного пристрою від'єднайте акумулятор від електроустановки.

9.10.3 Зняття / встановлення

Акумуляторна батарея знаходиться під капотом двигуна.

При знятті / установці акумуляторної батареї кабелі відключаються / підключаються наступним чином:

1. При знятті: Спочатку витягнути чорний кабель від негативної клеми акумулятора (-). Після цього від'єднайте червоний кабель від позитивної (+) клеми акумулятора.
2. При установці: Спочатку підключіть червоний кабель до позитивної (+) клеми акумулятора. Потім підключіть чорний кабель до негативної (-) клеми акумулятора.



Якщо кабелі від'єднувати / Приєднувати в неправильному порядку, існує небезпека короткого замикання і пошкодження акумулятора.

Якщо кабелі поміняти місцями, то генератор і акумуляторна батарея вийдуть з ладу.

Надійно закріпіть кабелі. Незакріплені кабелі можуть послужити причиною пожежі.

Ні в якому разі не допускається запуск двигуна з від'єднаною акумуляторною батареєю. Це може викликати серйозне пошкодження генератора і системи електрообладнання.

9.10.4 Чищення

Якщо висновки батареї окислились, їх слід зачистити.

Зачистити клеми батареї дротяною щіткою і змастити.

9.11 ПОВІТРЯНИЙ ФІЛЬТР ДВИГУНА (31, 32)

! Терміни виконання робіт см. В главі 13
Даний вид робіт описаний також

! в посібнику по двигуну, поставленому з машиною.

9.11.1 Чищення/Заміна-мод.: [B&S Power Built] [B&S Intek] (32)

! Терміни виконання робіт див. В главі 13
ЗВЕРНІТЬ УВАГУ! Якщо

! машина працює на курній ґрунті, чистку / заміну фільтрів слід виконувати частіше.

Зняття / встановлення повітряних фільтрів виробляються в такий спосіб:

1. Ретельно очистіть область навколо гнізда повітряного фільтра (32: А).
2. Відкрийте кришку повітряного фільтра, відкрутивши два болти.
3. Витягнути паперову вставку фільтра (32: В). Прийміть відповідні заходи, щоб в карбюратор не потрапила бруд. Очистіть корпус повітряного фільтра.
4. Очистіть паперовий фільтр, акуратно постукавши їм по плоскій поверхні. Якщо фільтр сильно забруднений, замініть його.
5. Виконайте збірку в зворотному порядку. Не використовуйте для чищення паперової вставки стиснене повітря або органічні розчинники типу гасу. Це може привести до пошкодження фільтра.

Паперовий фільтр не вимагає мастила.

9.11.2 Чищення/Заміна - мод.: [B&S Vanguard] (33)

! Терміни виконання робіт см. В главі 13

! **ЗВЕРНІТЬ УВАГУ!** якщо машина працює на курній ґрунті, чистку фільтрів слід виконувати частіше.

1. Ретельно очистіть область навколо кришки повітряного фільтра.
2. Відкрийте кришку повітряного фільтра (33: А), знявши два затиску.
3. Зніміть вузол фільтра (32: В). Фільтр попереднього очищення знаходиться над повітряним фільтром. Прийміть відповідні заходи, щоб в карбюратор не потрапила бруд. Очистіть корпус повітряного фільтра.
4. Очистіть паперовий фільтр, акуратно постукавши їм по плоскій поверхні. Якщо фільтр сильно забруднений, замініть його.
5. Прочистіть фільтр попереднього очищення. Якщо фільтр сильно забруднений, замініть його.
6. Виконайте збірку в зворотному порядку.

9.11.3 Заміна свічки запалювання

! Терміни виконання робіт див. В главі 13

Перед витяганням свічки запалювання очистіть поверхню навколо неї. Тип свічки запалювання і відстань між електродами вказані в таблиці 0 "Технічні дані".

9.11.4 Чищення повітрязбірника

! Терміни виконання робіт див. В главі 13

.Див. Малюнок (32: С).

Двигун має повітряне охолодження.

Закупорка в системі охолодження може привести до поломки двигуна.

Більш ретельна чистка системи охолодження проводиться під час кожного регламентного техобслуговування.

9.12 ЗМАЩЕННЯ (30)



Терміни виконання робіт див. в главі 13

Об'єкт	Дія	Мал.
Центральний шарнір	4 маслянки. Використовуйте шприц, заповнений універсальною змазкою. Нагнітайте мастило, поки вона не почнеться виходити назовні	30A
Ланцюги рульового управління	Проведіть очищення ланцюгів дротяною щіткою. Змастіть універсальним спреєм для змащення ланцюгів	-
Керуючі троси	Змастіть кінці тросів з ручної маслянки, активуючи всі важелі управління. Цю операцію повинні виконувати дві особи.	30B
Троси пристроїв управління	Змастіть кінці тросів з ручної маслянки, активуючи всі важелі управління. Цю операцію повинні виконувати дві особи.	30C

9.13 ЗАПОБІЖНИК (34)

Призначення	Запобіжник
Живлення паливного клапана	10 A
Живлення електричного пристрою для регулювання висоти стрижки.	20 A
Живлення електроустановки	30 A

10 ОБСЛУГОВУВАННЯ І РЕМОНТ

Даний посібник містить всі вказівки, необхідні для експлуатації машини і для правильного виконання користувачем найпростішого технічного обслуговування.

Всі операції з регулювання і технічного обслуговування, не описані в цьому посібнику, повинні виконуватися спеціалізованим сервісним центром, що володіє кваліфікованим персоналом і обладнанням для правильного виконання робіт зі збереженням усіх оригінальних характеристик машини, включаючи клас безпеки.

Перед виконанням будь-яких робіт:

- Встановіть машину на рівну поверхню.
- Поставте машину на гальмо стоянки (10: B).
- Зупиніть двигун.
- Витягнути ключ запалювання. Сервісні майстерні виконують ремонти і технічне обслуговування по гарантії.

Використовують тільки фірмові запасні частини.



Оригінальні запчастини та додаткове обладнання STIGA SpA розроблені спеціально для машин STIGA SpA. Врахуйте, що неоригінальні запчастини і додаткове обладнання не були перевірені і затверджені компанією STIGA SpA.



Використання нефірмових запасних частин і приладдя може негативно позначитися на справності та безпеки машини. Компанія STIGA SpA знімає з себе будь-яку відповідальність за збитки або пошкодження, отримані в результаті використання таких деталей. Фірмові запасні частини поставляються сервісними майстернями і авторизованими дилерами.



Рекомендується один раз на рік здавати машину в сервісну майстерню для технічного

**обслуговування та перевірки
запобіжних пристроїв.****11 ЗБЕРІГАННЯ**

Спорожніть паливний бак.

- Увімкніть двигун машини і дайте йому попрацювати до повної зупинки.
- 1. Замініть масло в двигуні, поки він ще розігрітий.
- 2. Очистіть всю машину. Особливо ретельно слід очистити нижню сторону ріжучого диска.
- 3. Якщо забарвлення в будь-якому місці пошкоджена, поновіть її, щоб попередити появу іржі.
- 4. Встановіть машину в закрите сухе приміщення.

Для машин з електричним стартером

При належній температурі зберігання досить заряджати акумулятор кожні чотири місяці

**Перед постановкою машини**

**на зберігання слід
зарядити
акумулятор.**

**Зберігання незарядженого
акумулятора призводить
до серйозних пошкоджень.**

12 УМОВИ КУПІВЛІ

Гарантія покриває всі дефекти матеріалів

і виготовлення

Користувач зобов'язаний строго дотримуватися всі інструкції, що містяться в поданій документації.

Гарантія не покриває дефекти, викликані:

- Незнанням додається документації.
- неувважність.
- Неналежним або недозволим монтажем і використанням.
- Використанням нефірмових запасних частин.
- Використанням додаткового обладнання, не поставляється і не затвердженого компанією STIGA SpA.

Гарантія не покриває:

- Нормальний знос таких витратних матеріалів, як шнеки тощо
- нормальний знос;
- двигуни. Вони покриваються гарантією виробника двигуна відповідно до встановлених умов ..

Права покупця захищені національним законодавством. Встановлені національним законодавством права покупця не обмежуються цією гарантією.

13 ЗВЕДЕНА ТАБЛИЦЯ РОБІТ З ТЕХНІЧНОГО ОБСЛУГОВУВАННЯ

Вид робіт	"Періодичність фактично відпрацьовані години / календарні місяці		Пар. / Мал.
	Перший раз	Наступні	
МАШИНА			
Контроль всіх кріплень	-	Перед кожним використанням	-
Перевірка системи безпеки / перевірка пристроїв управління	-	Перед кожним використанням	-
Перевірка тиску в шинах	-	Перед кожним використанням	-
Загальна чистка і перевірка	-	Після кожного використання	-
Загальне змащення	-	50 годин і після кожної промивки	9.12
Контроль ступеня зносу ременів коробки передач	5 годин	50 годин	9.8
Перевірка / коригування рульового колеса	5 годин	100 годин	9.9
Зарядка акумулятора	-	"Перед постановкою на довгу стоянку. Для машин з електричним стартером виробляти підзарядку кожні 4 місяці "	9.10
Чищення затискачів акумулятора	-	При наявності окислення	9.10.4
ДВИГУНИ / КОРОБКА ПЕРЕДАЧ (ЗАГАЛЬНІ ДАНІ)			
Перевірка рівня / доливання масла двигуна	-	Перед кожним використанням	9.5.1
Заміна / заливка масла двигуна	5 годин	50 годин / 12 місяців	9.5.2
Заміна фільтра	-	50 годин	9.5.3
Заміна паливного фільтра	5 годин	50 годин / 12 місяців	9.6
Заміна свічок запалювання	-	200 годин	9.11.3
Чищення повітрязабірника	-	50 годин	9.11.4
Перевірка рівня / доливання масла в коробці передач	1 годин	50 годин	9.7
Заміна масла в коробці передач	5 годин	200 годин	9.7
Двигун мод. V&S Power Built			
Чищення / заміна паперового фільтра повітря	-	100 годин	9.11.1 (1)
Двигун мод. V&S Intek			
Чищення / заміна фільтра попереднього очищення повітря зі спіненого матеріалу	-	25 годин	9.11.2 (1)

Вид робіт	"Періодичність фактично відпрацьовані години / календарні місяці		Пар. / Мал.
Чищення / заміна паперового фільтра повітря	-	100 годин	9.11.2 (1)
(1) Очищати з більшою частотою при особливо важких умовах роботи або підвищеної запиленості повітря.			

14 ВІЯВЛЕННЯ І УСУНЕННЯ ПОЛОМОК

Проблема	Можлива причина	Рішення
1. "Не запускається стартер..	Недостатній заряд акумуляторної батареї Неправильне з'єднання акумуляторної батареї Перегорів запобіжник на 20А	Зарядити акумуляторну батарею Перевірити з'єднання Замінити запобіжник
2. Стартер запускається, але двигун не включається При установці ключа запалювання в положення запуску стартер запускається, але двигун не включається.	Закритий паливний кран. Недостатнє надходження палива Дефект системи запалювання	Відкрити паливний кран. - Перевірити рівень палива в паливному баку - Перевірити паливний фільтр - Перевірити закріплення ковпачка свічки запалювання. - Перевірити чистоту і правильність відстані між електродами
3. Утруднений запуск або нерівномірна робота двигуна	Проблеми сумішоутворення	Почистити або замінити повітряний фільтр
4. Зниження продуктивності двигуна під час стрижки	Занадто висока швидкість руху по відношенню до висоти стрижки	Знизити швидкість руху і / або збільшити висоту стрижки.
5. Двигун зупиняється без видимих причин	- Закінчилося паливо - Спробувати запустити двигун.	Провести заправку палива (якщо виникає надто часто, звернутися до авторизованого сервісного центру)
6. Нерівна стрижка	Затупились ножі Занадто висока швидкість руху по відношенню до висоти підстригання трави Ріжучий вузол засмічений травою..	Перевірте тиск повітря в шинах. Звернутися до авторизованого сервісного центру. Знизити швидкість руху і / або збільшити висоту стрижки. - Почекаати висихання трави - Прочистити ріжучий вузол.

Проблема	Можлива причина	Рішення
7. Аномальна вібрація під час використання	розбалансовані ножі - погано закріплені ножі. - погано закріплені окремі частини. - наявність пошкоджень..	Звернутися до авторизованого сервісного центру для проведення перевірок, заміन або ремонту
8. Натискання на педаль приводу при включеному двигуні не викликає руху машини	Важіль відключення коробки передач знаходиться в положенні відключення	Включити коробку передач.
При виникненні будь-якої з перерахованих нижче поломка замініть відповідний запобіжник (22).		
9. Двигун не запускається або ж запускається, але відразу зупиняється. Розряджена акумуляторна батарея.	Проблема запобіжником на 10А.	Замінити запобіжник на 10А
10. Не працює електричний пристрій для регулювання висоти стрижки.	Проблема запобіжником на 20А.	Замінити запобіжник на 20А
11. Не працюють всі електричні функції. розряджена акумуляторна батарея.	Проблема запобіжником на 30А.	Замінити запобіжник на 30А

Якщо після виконання вище описаних операцій несправності не усуваються, необхідно звернутися до вашого дистриб'ютору.



Увага! Не робити спроб виконання серйозних ремонтів без володіння належними технічними знаннями і засобами. Усе неправильно виконані роботи ведуть до автоматичного припинення на гарантійний ремонт і звільняють виробника від будь-якої відповідальності.

DICHIARAZIONE CE DI CONFORMITÀ (adattatori Originali)
(Diesel/ta Macchine 2006/42/CE, Allegato II, parte A)

1. La Società: **STISA S.p.A. - Via del Lavoro, 5 - 31033 Casellina Verso (TV) - Italy**
2. Dichiaro sotto la propria responsabilità, che le macchine: **Tecnologia con combustore a bordo scudo / legge crisi**

- a) Tipo / Modello Base: **P 901 C, P 901 C W, P 901 C 4W, P 901 CH, P 901 P, P 901 PH**
- b) Marca/Modello di costruzione:
- c) Modificato:

a) Motore: **a scoppio**

3. È conforme alle macchine delle direttive:

- **MD: 2006/42/CE**
 a) Ente Certificatore: **/**
 b) Emessa CE del tipo: **/**
- **CMC: 2000/14/CE, ANNEK VI - 2005/36/CE**
 D. Lgs. 26/2002, ANNEK VI, proc. 1 (Italy)
 a) Ente Certificatore: **RFD157-TDV Ricetatori LISA Piredda Emilio
 Telefono: 2,50421 Montebelluna - Emergency**
- **EMCO: 2014/30/EU**

4. Riferimento alle Norme armonizzate:

EN ISO 5395-1:2013+A1:2018 EN ISO 5395-2:2013+A1:2018
 EN ISO 5395-3:2013+A1:2017+A2:2018 EN ISO 14982:2009

- a) Livello di potenza sonora misurato: **95,5 dB(A)**
- b) Livello di potenza sonora garantita: **100 dB(A)**
- c) Ammissione di legge: **95, 100, 105, 110, 125 dB**

a) Persona autorizzata a compilare il Fascicolo Tecnico:

STISA S.p.A.
Via del Lavoro, 5
31033 Casellina Verso (TV) - Italia

a) Casellina Verso, D.L.02.2018

Center VP R&D & Engineering
Montebelluna Tecnici



<p>FR (Traduction de la notice originale)</p> <p>Déclaration CE de Conformité Directive Machines 2006/42/CE, Annexes I, partie A.</p> <p>1. Le fabricant 2. Dénomination de la machine ou de l'appareil responsable de la machine 3. Numéro de série 4. Type / Modèle de base 5. Marque / Marque de construction 6. Série 7. Motor: moteur essence 8. Contenu des prescriptions des directives 9. Description de la machine 10. Fiches CE de type 11. Niveau de puissance sonore mesuré 12. Niveau de puissance vibratoire mesuré 13. Langue de copie 14. Personne habilitée à établir la déclaration 15. Lieu et Date</p>	<p>EN (Translation of the original instruction)</p> <p>EC Declaration of Conformity Directive 2006/42/EC, Annex I, part A</p> <p>1. The Company 2. Name of the machine or the responsibility that the machine is covered with within the scope of the CE marking 3. Serial number 4. Type / Model of base 5. Brand / Mark of construction 6. Series 7. Motor: motor essence 8. Content of the specifications of the directives 9. Description of the machine 10. CE type certificates 11. Sound power level measured 12. Sound pressure level measured 13. Rated output 14. Person authorized to establish the Technical File 15. Place and Date</p>	<p>DE (Übersetzung der Originalanweisung)</p> <p>EC-Konformitätserklärung Richtlinie 2006/42/EG, Anhang I, Teil A</p> <p>1. Die Gesellschaft 2. Name der Anlage/Verantwortung, die die Maschine abdeckt 3. Seriennummer 4. Typ / Modell der Basis 5. Marken-/Herstellermarke 6. Motor: Verbrennungsmotor 7. Inhalt der Anforderungen der Richtlinien/Direktiven 8. Beschreibung der Maschine 9. Konformitätszertifikate 10. Gemessene Schallleistung 11. Gemessene Schalldruckleistung 12. Nennleistung 13. Person, die die Technische Dokumentation erstellt 14. Ort und Datum</p>	<p>SV (Översättning av instruktions- / original)</p> <p>EF-överensstämmelseförklaring Maskinerivordning 2006/42/EG, bilaga I, del A</p> <p>1. Företaget 2. Maskinens namn, ansvar för maskinen 3. Maskinens serienummer 4. Typ / Modell för grundtyp 5. Maskinens / tillverkarens varumärke 6. Motor: förbränningsmotor 7. Innehåll i de tekniska bestämmelserna i direktiven 8. Maskinens beskrivning 9. Konformitetscertifikat 10. Mätvärden för ljudstyrka 11. Mätvärden för ljudtrycksnivå 12. Nominell effekt 13. Ansvarig för tekniska dokumentationen 14. Ort och datum</p>
<p>RU (Перевод на язык оригинала инструкции)</p> <p>Объявление о соответствии Директива Машин 2006/42/ЕС, Приложение I, часть А</p> <p>1. Название фирмы 2. Версия или наименование изделия 3. Номер серийного изделия 4. Тип / Модель изделия 5. Марка / Торговая марка 6. Мотор: бензиновый 7. Содержание требований директив 8. Описание машины 9. Сертификаты ЕС 10. Измеренная звуковая мощность 11. Измеренная звуковая мощность 12. Номинальная мощность 13. Лицо, ответственное за технический файл 14. Место и дата</p>	<p>PT (Tradução do Manual Original)</p> <p>Declaração de Conformidade CE Directiva Máquinas 2006/42/CE, Anexo I, parte A</p> <p>1. A Empresa 2. Declaração da própria responsabilidade que a máquina é abrangida pelo âmbito de aplicação da Directiva 3. Motor: motor de explosão 4. Conteúdo das especificações das Directivas 5. Descrição da máquina 6. Referências às Normas europeias 7. Níveis de potência sonora medidos 8. Níveis de potência vibratória medidos 9. Nome do responsável pela Declaração Técnica 10. Local e Data</p>	<p>PL (Tłumaczenie oryginalnej instrukcji)</p> <p>Wyjaśnienie zgodności Dyrektywa Maszyn 2006/42/WE, Załącznik I, część A</p> <p>1. Nazwa firmy 2. Nazwa urządzenia lub jego odpowiedzialność, na którą ma zastosowanie dyrektywa 3. Numer seryjny 4. Typ / Model podstawy 5. Nazwa / Nazwa producenta 6. Silnik: silnik benzynowy 7. Zawartość wymagań dyrektyw 8. Opis urządzenia 9. Certyfikaty CE 10. Pomiar mocy akustycznej 11. Pomiar ciśnienia dźwiękowego 12. Moc znamionowa 13. Osoba odpowiedzialna za plik techniczny 14. Miejsce i data</p>	<p>ES (Traducción original instrucciones)</p> <p>Declaración de conformidad Directiva 2006/42/CE, Anexo I, parte A</p> <p>1. Empresa 2. Descripción de la propia responsabilidad que la máquina está cubierta por el ámbito de aplicación de la Directiva 3. Motor: motor de explosión 4. Contenido de las especificaciones de las directivas 5. Descripción de la máquina 6. Referencias a las Normas europeas 7. Niveles de potencia sonora medidos 8. Niveles de potencia vibratoria medidos 9. Nombre autorizado a realizar el Manual Técnico 10. Lugar y Fecha</p>
<p>SK (Přeloženie originálnych inštrukcií)</p> <p>EC-Declaratie de conformitate Directiva Masini 2006/42/CE, Anexa I, partea A</p> <p>1. Societatea 2. Denumirea aparatului sau a responsabilitatii care este acoperita de Directiva 3. Numarul de serie 4. Tip / Modelul de baza 5. Marca / Marca de constructie 6. Motor: motor cu aprindere la rece 7. Cuprinsul cerintelor din directive 8. Descrierea aparatului 9. Referinta la Normele europene 10. Nivelul puterii sonore masurate 11. Nivelul puterii vibratoare masurate 12. Puterea nominala 13. Persoana autorizata sa realizeze fișul tehnic 14. Locul și data</p>	<p>IT (Traduzione originale istruzioni)</p> <p>Declarazione di conformità CE Direttiva Macchine 2006/42/CE, Allegato I, parte A</p> <p>1. Società 2. Descrizione della propria responsabilità che la macchina è coperta dall'ambito di applicazione della Direttiva 3. Motore: motore a scoppia 4. Contenuto delle specificazioni delle direttive 5. Descrizione della macchina 6. Riferimenti alle Norme europee 7. Livelli di potenza sonora misurati 8. Livelli di potenza vibratoria misurati 9. Nome dell'autore della Dichiarazione Tecnica 10. Luogo e Data</p>	<p>UK (Переклад оригінальних інструкцій)</p> <p>Об'явлення про відповідність Директива 2006/42/ЄС, Додаток I, частина А</p> <p>1. Назва компанії 2. Назва машини або її відповідальності, на яку поширюється директива 3. Серійний номер 4. Тип / Модель базової машини 5. Торгова марка / Торгова марка виробника 6. Двигун: двигун внутрішнього згорання 7. Вміст вимог директив 8. Опис машини 9. Сертифікати ЄС 10. Вимірювані значення звукової потужності 11. Вимірювані значення звукового тиску 12. Номинальна потужність 13. Особа, відповідальна за технічний файл 14. Місце і дата</p>	<p>LT (Parevėdavimas originalios instrukcijos)</p> <p>ES-Declaración de conformidad Directiva Máquinas 2006/42/CE, Anexo I, parte A</p> <p>1. Sociedad 2. Descripción de la propia responsabilidad que la máquina está cubierta por el ámbito de aplicación de la Directiva 3. Motor: motor de explosión 4. Contenido de las especificaciones de las directivas 5. Descripción de la máquina 6. Referencias a las Normas europeas 7. Niveles de potencia sonora medidos 8. Niveles de potencia vibratoria medidos 9. Nombre autorizado a realizar el Manual Técnico 10. Lugar y Fecha</p>
<p>FR (Traduction de la notice originale)</p> <p>Déclaration CE de Conformité Directive Machines 2006/42/CE, Annexes I, partie A</p> <p>1. Le fabricant 2. Dénomination de la machine ou de l'appareil responsable de la machine 3. Numéro de série 4. Type / Modèle de base 5. Marque / Marque de construction 6. Série 7. Motor: moteur essence 8. Contenu des prescriptions des directives 9. Description de la machine 10. Fiches CE de type 11. Niveau de puissance sonore mesuré 12. Niveau de puissance vibratoire mesuré 13. Langue de copie 14. Personne habilitée à établir la déclaration 15. Lieu et Date</p>	<p>ES (Traducción original instrucciones)</p> <p>Declaración de conformidad Directiva 2006/42/CE, Anexo I, parte A</p> <p>1. Empresa 2. Descripción de la propia responsabilidad que la máquina está cubierta por el ámbito de aplicación de la Directiva 3. Motor: motor de explosión 4. Contenido de las especificaciones de las directivas 5. Descripción de la máquina 6. Referencias a las Normas europeas 7. Niveles de potencia sonora medidos 8. Niveles de potencia vibratoria medidos 9. Nombre autorizado a realizar el Manual Técnico 10. Lugar y Fecha</p>	<p>SK (Přeloženie originálnych inštrukcií)</p> <p>EC-Declaratie de conformitate Directiva Masini 2006/42/CE, Anexa I, partea A</p> <p>1. Societatea 2. Denumirea aparatului sau a responsabilitatii care este acoperita de Directiva 3. Numarul de serie 4. Tip / Modelul de baza 5. Marca / Marca de constructie 6. Motor: motor cu aprindere la rece 7. Cuprinsul cerintelor din directive 8. Descrierea aparatului 9. Referinta la Normele europene 10. Nivelul puterii sonore masurate 11. Nivelul puterii vibratoare masurate 12. Puterea nominala 13. Persoana autorizata sa realizeze fișul tehnic 14. Locul și data</p>	<p>UK (Переклад оригінальних інструкцій)</p> <p>Об'явлення про відповідність Директива 2006/42/ЄС, Додаток I, частина А</p> <p>1. Назва компанії 2. Назва машини або її відповідальності, на яку поширюється директива 3. Серійний номер 4. Тип / Модель базової машини 5. Торгова марка / Торгова марка виробника 6. Двигун: двигун внутрішнього згорання 7. Вміст вимог директив 8. Опис машини 9. Сертифікати ЄС 10. Вимірювані значення звукової потужності 11. Вимірювані значення звукового тиску 12. Номинальна потужність 13. Особа, відповідальна за технічний файл 14. Місце і дата</p>
<p>FR (Traduction de la notice originale)</p> <p>Déclaration CE de Conformité Directive Machines 2006/42/CE, Annexes I, partie A</p> <p>1. Le fabricant 2. Dénomination de la machine ou de l'appareil responsable de la machine 3. Numéro de série 4. Type / Modèle de base 5. Marque / Marque de construction 6. Série 7. Motor: moteur essence 8. Contenu des prescriptions des directives 9. Description de la machine 10. Fiches CE de type 11. Niveau de puissance sonore mesuré 12. Niveau de puissance vibratoire mesuré 13. Langue de copie 14. Personne habilitée à établir la déclaration 15. Lieu et Date</p>	<p>IT (Traduzione originale istruzioni)</p> <p>Declarazione di conformità CE Direttiva Macchine 2006/42/CE, Allegato I, parte A</p> <p>1. Società 2. Descrizione della propria responsabilità che la macchina è coperta dall'ambito di applicazione della Direttiva 3. Motore: motore a scoppia 4. Contenuto delle specificazioni delle direttive 5. Descrizione della macchina 6. Riferimenti alle Norme europee 7. Livelli di potenza sonora misurati 8. Livelli di potenza vibratoria misurati 9. Nome dell'autore della Dichiarazione Tecnica 10. Luogo e Data</p>	<p>SK (Přeloženie originálnych inštrukcií)</p> <p>EC-Declaratie de conformitate Directiva Masini 2006/42/CE, Anexa I, partea A</p> <p>1. Societatea 2. Denumirea aparatului sau a responsabilitatii care este acoperita de Directiva 3. Numarul de serie 4. Tip / Modelul de baza 5. Marca / Marca de constructie 6. Motor: motor cu aprindere la rece 7. Cuprinsul cerintelor din directive 8. Descrierea aparatului 9. Referinta la Normele europene 10. Nivelul puterii sonore masurate 11. Nivelul puterii vibratoare masurate 12. Puterea nominala 13. Persoana autorizata sa realizeze fișul tehnic 14. Locul și data</p>	<p>UK (Переклад оригінальних інструкцій)</p> <p>Об'явлення про відповідність Директива 2006/42/ЄС, Додаток I, частина А</p> <p>1. Назва компанії 2. Назва машини або її відповідальності, на яку поширюється директива 3. Серійний номер 4. Тип / Модель базової машини 5. Торгова марка / Торгова марка виробника 6. Двигун: двигун внутрішнього згорання 7. Вміст вимог директив 8. Опис машини 9. Сертифікати ЄС 10. Вимірювані значення звукової потужності 11. Вимірювані значення звукового тиску 12. Номинальна потужність 13. Особа, відповідальна за технічний файл 14. Місце і дата</p>
<p>FR (Traduction de la notice originale)</p> <p>Déclaration CE de Conformité Directive Machines 2006/42/CE, Annexes I, partie A</p> <p>1. Le fabricant 2. Dénomination de la machine ou de l'appareil responsable de la machine 3. Numéro de série 4. Type / Modèle de base 5. Marque / Marque de construction 6. Série 7. Motor: moteur essence 8. Contenu des prescriptions des directives 9. Description de la machine 10. Fiches CE de type 11. Niveau de puissance sonore mesuré 12. Niveau de puissance vibratoire mesuré 13. Langue de copie 14. Personne habilitée à établir la déclaration 15. Lieu et Date</p>	<p>DE (Übersetzung der Originalanweisung)</p> <p>EC-Konformitätserklärung Richtlinie 2006/42/EG, Anhang I, Teil A</p> <p>1. Die Gesellschaft 2. Name der Anlage/Verantwortung, die die Maschine abdeckt 3. Seriennummer 4. Typ / Modell der Basis 5. Marken-/Herstellermarke 6. Motor: Verbrennungsmotor 7. Inhalt der Anforderungen der Richtlinien/Direktiven 8. Beschreibung der Maschine 9. Konformitätszertifikate 10. Gemessene Schallleistung 11. Gemessene Schalldruckleistung 12. Nennleistung 13. Person, die die Technische Dokumentation erstellt 14. Ort und Datum</p>	<p>SK (Přeloženie originálnych inštrukcií)</p> <p>EC-Declaratie de conformitate Directiva Masini 2006/42/CE, Anexa I, partea A</p> <p>1. Societatea 2. Denumirea aparatului sau a responsabilitatii care este acoperita de Directiva 3. Numarul de serie 4. Tip / Modelul de baza 5. Marca / Marca de constructie 6. Motor: motor cu aprindere la rece 7. Cuprinsul cerintelor din directive 8. Descrierea aparatului 9. Referinta la Normele europene 10. Nivelul puterii sonore masurate 11. Nivelul puterii vibratoare masurate 12. Puterea nominala 13. Persoana autorizata sa realizeze fișul tehnic 14. Locul și data</p>	<p>UK (Переклад оригінальних інструкцій)</p> <p>Об'явлення про відповідність Директива 2006/42/ЄС, Додаток I, частина А</p> <p>1. Назва компанії 2. Назва машини або її відповідальності, на яку поширюється директива 3. Серійний номер 4. Тип / Модель базової машини 5. Торгова марка / Торгова марка виробника 6. Двигун: двигун внутрішнього згорання 7. Вміст вимог директив 8. Опис машини 9. Сертифікати ЄС 10. Вимірювані значення звукової потужності 11. Вимірювані значення звукового тиску 12. Номинальна потужність 13. Особа, відповідальна за технічний файл 14. Місце і дата</p>

IT • Il contenuto e le immagini del presente manuale d'uso sono stati realizzati per conto di STIGA S.p.A. e sono tutelati da diritto d'autore – E' vietata ogni riproduzione o alterazione anche parziale non autorizzata del documento.

BG • Съдържанието и изображенията в настоящото ръководство са извършени за STIGA S.p.A. и са защитени с авторски права – Забранява се всяко неотризирано възпроизвеждане или промяна, дори и отчасти на документа.

BS • Sadržaj i slike iz ovog korisničkog priručnika napravljene su isključivo za STIGA S.p.A. i zaštićeni su autorskim pravima – zabranjena je svaka neovlaštena reprodukcija ili izmjena dokumenta, djelomično ili u potpunosti.

CS • Obsah a obrázky v tomto návodu k použití byly zpracovány jménem společnosti STIGA S.p.A. a jsou chráněny autorským právem – Reprodukce či nepovolené pozměňování tohoto dokumentu, a to i částečné, je zakázáno.

DA • Indhold og illustrationer i denne vejledning er blevet skabt på vegne af STIGA S.p.A. og er beskyttet af ophavsret – Enhver gengivelse eller ændring, også delvis, af dokumentet uden autorisation hertil er forbudt.

DE • Inhalt und Bilder dieser Bedienungsanleitung wurden im Namen von STIGA S.p.A. erstellt und sind urheberrechtlich geschützt – Jede nicht genehmigte Vervielfältigung oder Veränderung, auch auszugsweise, dieses Dokuments ist verboten.

EL • Το περιεχόμενο και οι εικόνες στο παρόν εγχειρίδιο χρήσης δημιουργήθηκαν για λογαριασμό της εταιρείας STIGA S.p.A. και προστατεύονται από πνευματικά δικαιώματα – Απαγορεύεται οποιαδήποτε αναπαραγωγή ή τροποποίηση, έστω και μερική, του εγγράφου χωρίς έγκριση.

EN • The content and images in this User Manual were produced expressly for STIGA S.p.A. and are protected by copyright – any unauthorised reproduction or modification to the document, either partially or in full, is prohibited.

ES • El contenido y las imágenes del presente manual de uso han sido creados por STIGA S.p.A. y están protegidos por los derechos de autor – Se prohíbe toda reproducción o modificación, incluso parcial, no autorizada del documento.

ET • Käesoleva kasutusjuhendi sisu ja kujutised on toodetud konkreetselt ettevõttele STIGA S.p.A. ja neile rakendub autorikaitse seadus – dokumendi igasugune osaline või täielik ilma loata reprodutseerimine või muutmine on keelatud.

FI • Tämän käyttöoppaan sisältö ja kuvat on valmistettu STIGA S.p.A. -yhtiön toimesta ja niitä suojaa tekijänoikeuslaki. – Asiakirjan kaikenlainen kopioiminen tai muuttaminen, osittainkin, on kielletty ilman erityistä lupaa.

FR • Le contenu et les images du présent manuel d'utilisation ont été réalisés pour le compte de STIGA S.p.A. et sont protégés par un droit d'auteur – Toute reproduction ou modification non autorisée, même partielle, du document, est interdite.

HR • Sadržaj i slike u ovom priručniku za uporabu izrađeni su za tvrtku STIGA S.p.A. te su obuhvaćeni autorskim pravima – Zabranjuje se neovlašteno umnožavanje ili prilagodba, djelomična ili u cijelosti, ovog dokumenta.

HU • Ennek a használati útmutatónak a tartalma és a benne szereplő képek kizárólag a STIGA S.p.A. számára készültek és szerzői joggal védettek – tilos a dokumentum bármely részének vagy egészének engedély nélküli sokszorosítása és módosítása.

LT • Šio naudotojo vadovo turinys ir paveikslėliai skirti tik „STIGA S.p.A.“ ir yra saugomi autorių teisėmis – dokumentą atgaminti ar modifikuoti, visiškai arba iš dalies, yra draudžiama.

LV • Šis lietotāja rokasgrāmatas saturs un attēli ir veidoti tikai STIGA S.p.A. un ir aizsargāti ar autoritētibām. Jebkāda dokumenta vai tā daļas prettiesiska kopēšana vai pārveide ir stingri aizliegta.

MK • Sadržaj i slike u ovom priručniku za uporabu izrađeni su za tvrtku STIGA S.p.A. te su obuhvaćeni autorskim pravima – Zabranjuje se neovlašteno umnožavanje ili prilagodba, djelomična ili u cijelosti, ovog dokumenta.

NL • De inhoud en de afbeeldingen van deze gebruikshandleiding werden gerealiseerd voor rekening van STIGA S.p.A. en zijn beschermd door het auteursrecht – Elke niet-geautoriseerde reproductie of wijziging, ook gedeeltelijke, van het document is verboden.

NO • Innholdet og bildene i denne brukerveiledningen er utført på oppdrag fra STIGA S.p.A. og er beskyttet ved opphavsrett – Enhver gjengivelse eller endring, selv kun delvis, er forbudt.

PL • Treść oraz ilustracje zawarte w niniejszej instrukcji obsługi powstały na zlecenie spółki STIGA S.p.A. i są chronione prawami autorskimi – Zabrania się wszelkiego kopiowania bądź modyfikowania, także częściowego, niniejszego dokumentu bez uzyskania stosownej zgody.

PT • As imagens e os conteúdos contidos no presente Manual do Utilizador foram expressamente criados para uso exclusivo da STIGA S.p.A., encontrando-se protegidos por direitos de autor. Qualquer tipo de reprodução ou alteração, parcial ou integral, não autorizadas deste Manual estão expressamente proibidas.

RO • Conținutul și imaginile din manualul de utilizare de față au fost realizate în numele STIGA S.p.A. și sunt protejate de drepturi de autor – Este interzisă orice reproducere sau modificare chiar și parțială neautorizată a documentului.

UA • Тести і зображення, що містяться в цьому посібнику, були створені в інтересах STIGA S.p.A. і захищені авторськими правами – Будь-яке несанкціоноване відтворення або зміна документа заборонено.

SK • Obsah a obrázky v tomto návodu na používanie boli spracované menom spoločnosti STIGA S.p.A. a sú chránené autorským právom – Reprodukcie či nepovolené pozměňovanie tohto dokumentu, a to aj čiastočné, je zakázané.



SL • Vsebine in slike v tem uporabniškem priručniku so izdelane za podjetje STIGA S.p.A. in so zaščitene z avtorskimi pravicami – vsakršno nepooblaščenno razmnoževanje ali spreminjanje dokumenta, v celoti ali delno, je prepovedano.

SR • Sadržaj i slike ovog priručnika za upotrebu su napravljene u ime STIGA S.p.A. i zaštićeni su autorskim pravima – Zabranjena je svaka potpuna ili delimična reprodukcija ili izmena dokumenta bez odobrenja.

SV • Innehåll och bilderna i denna användarhandbok har framställts för STIGA S.p.A. och skyddas av upphovsrätt – all form av reproduktion eller ändring, även partiell, som inte auktoriserats är förbjuden.

TR • Bu Kullanıcı Kılavuzundaki içerik ve resimler açıkça STIGA S.p.A. için üretilmiştir ve telif hakkı ile korunmaktadır – dokümanın izinsiz olarak tamamen ya da kısmen herhangi bir şekilde çoğaltılması ya da değiştirilmesi yasaktır.



<p>.....</p> <hr/> <p>Type:</p> <hr/> <p>.....-s/n-Art.N</p>	 <p>LWA</p> <p>dB</p> 
--	--

STIGA S.p.A.
Via del Lavoro, 6
31033 Castelfranco Veneto (TV) ITALY

ОФИЦИАЛЬНЫЙ ДИЛЕР В УКРАИНЕ:

storgom.ua

ГРАФИК РАБОТЫ:

Пн. – Пт.: с 8:30 по 18:30

Сб.: с 09:00 по 16:00

Вс.: с 10:00 по 16:00

КОНТАКТЫ:

+38 (044) 360-46-77

+38 (066) 77-395-77

+38 (097) 77-236-77

+38 (093) 360-46-77

Детальное описание товара:

<https://storgom.ua/product/raidery-benzinovyj-stiga-park740pwxnew.html>

Другие товары: <https://storgom.ua/raidery.html>