

HYUNDAI
POWER PRODUCTS

Руководство пользователя

Электрическая снегоуборочная машина

S 300

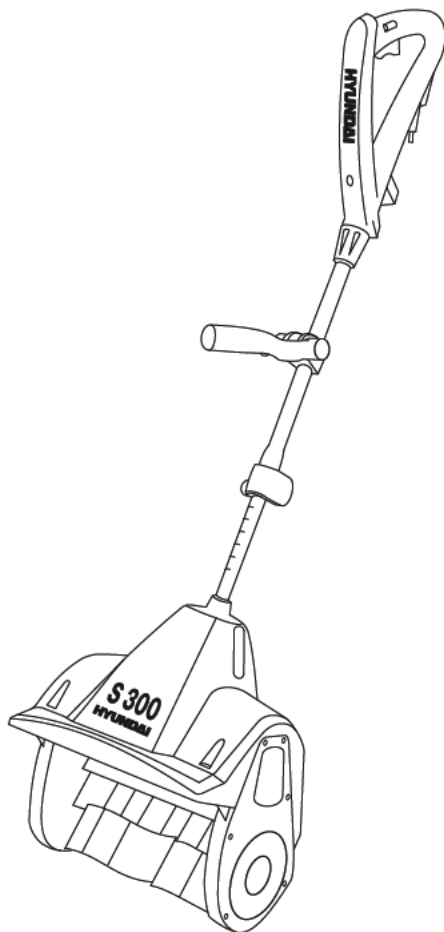

Licensed by
Hyundai Corporation
Korea

Перед началом эксплуатации внимательно
прочитайте руководство пользователя

Оглавление

1. Примечания	стр. 03
2. Предисловие	стр. 04
3. Технические характеристики.	стр. 05
4. Описание изделия	стр. 05
5. Комплектность	стр. 05
6. Общий вид (рис. 1)	стр. 06
7. Информация по безопасности.	стр. 07-10
8. Описание символов	стр. 11
8. Сборка изделия	стр. 12-14
9. Работа с устройством	стр. 15
10. Тех. обслуживание.	стр. 16-20
11. Поиск неисправностей	стр. 21
12. Для заметок	стр. 22

Примечания

Расшифровка обозначений

S - Snow Blower (снегоуборщик)

Благодарим Вас за приобретение снегоуборщика **HYUNDAI**.

В данном руководстве содержится описание техники безопасности и процедур по обслуживанию и использованию моделей снегоуборщиков **HYUNDAI**.

Все данные в Руководстве пользователя содержат самую свежую информацию, доступную к моменту печати. Хотим предупредить, что некоторые изменения, внесенные производителем могут быть не отражены в данном руководстве. А также изображения и рисунки могут отличаться от реального изделия. При возникновении проблем используйте контактную информацию, расположенную в конце руководства.

Перед началом работы со снегоуборщиком необходимо внимательно прочитать все руководство. Это поможет избежать возможных травм и повреждения оборудования.

Технические характеристики

Электрический снегоуборщик		S 300
Потребляемая мощность	Вт	1100
Напряжение	В	230
Частота тока	Гц	50
Скорость вращения шнека	об/мин	2100
Ширина уборки снега	мм	320
Высота уборки снега	мм	150
Дальность выброса снега	м	1.5
Вес	кг	6.5

Описание изделия

Снегоуборщик HYUNDAI оснащен мощным двигателем производства HYUNDAI.

Особенности снегоуборщика HYUNDAI:

- Резиновый шнек снегоуборщика позволяет убирать снег до основания.
- Резиновый шнек идеально подходит для уборки снега на брусчатке.
- Дальность выброса от 1 до 5 метров.
- Прочный полимерный корпус.

Комплектность

В комплект поставки входит:

1. Снегоуборщик 1 шт.
2. Руководство пользователя 1 шт.

Общий вид
изделия
рис. 1



Рис. 1

1	Блокировка выключателя
2	Кнопка включения двигателя
3	Основная рукоятка
4	Вспомогательная рукоятка
5	Фиксатор высоты
6	Ковш
7	Шнек

Меры безопасности

- Перед первым использованием снегоуборщика внимательно прочитайте руководство по эксплуатации. Сохраняйте настоящее руководство в течение всего времени эксплуатации снегоуборщика. При смене владельца передайте вместе со снегоуборщиком руководство по эксплуатации.

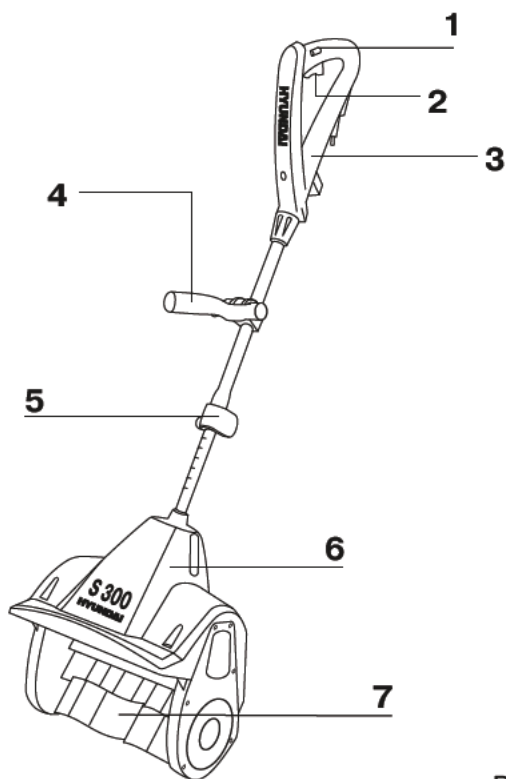
- Запрещается использование снегоуборщика лицам, находящимся под воздействием алкоголя, наркотиков, лекарственных препаратов.

- Не разрешается использовать снегоуборщик лицам, не достигшими 16-летнего возраста.

- Убедитесь, что в рабочей зоне не находятся посторонние люди, дети или животные.

- Одежда пользователя должна соответствовать погодным условиям. Не надевайте длинную, широкую одежду, которая может попасть в шнек снегоуборщика. Используйте обувь, подошвы которой не скользят.

- Для подключения снегоуборщика к сети питания используйте удлинитель (кабель питания) максимальной длиной 50 м., специально предназначенный для использования в зимних условиях (в комплект поставки не входит).

- Используйте кабель питания, оснащенный специальными брызгозащитными электрическими разъемами с защитными резиновыми чехлами.

- Перед началом работы всегда проверяйте состояние кабеля питания на наличие повреждений, износа или обрывов.

- Пользуйтесь только исправным кабелем питания.

- Избегайте попадания рук, ног, а также одежды в шнек снегоуборщика.

- Используйте снегоуборщик для уборки только легкого не слежавшегося снега.

Запрещается использовать снегоуборщик для уборки смерзшегося, слежавшегося снега или льда.

- Выключайте электрический двигатель и отсоединяйте вилку кабеля питания от сетевой розетки в следующих случаях:

- После окончания работы;
- При переходе с одного обрабатываемого участка на другой;
- При перерывах в работе;
- Перед проведением регулировки механизмов снегоуборщика, ремонта и технического обслуживания.

- Перед постановкой снегоуборщика в закрытое помещение на хранение дайте электродвигателю остыть.

- Используйте только оригинальные запасные части, рекомендованные фирмой-изготовителем.

- Ремонт снегоуборщика производите только в уполномоченных сервисных центрах.

- По вопросу выполнения работ обращайтесь в авторизованный сервисный центр. Список адресов Вы сможете найти на нашем официальном интернет-сайте: **<http://www.hyundai-direct.ru>**

- Фирма-изготовитель не несет ответственности в случае повреждений, возникших в результате неправильной эксплуатации снегоуборщика. В этом случае вся ответственность возлагается на пользователя.

- Фирма-изготовитель не несет ответственности при повреждениях, вызванных самостоятельным внесением каких-либо изменений в конструкцию снегоуборщика.

- Снегоуборочные машины HYUNDAI предназначены для очистки от снега проезжей части и пешеходных дорожек.

- Использование снегоуборочной машины не по назначению может привести к травмированию оператора или повреждению снегоуборочной машины и другого имущества.

- Большинство травм или повреждений имущества от снегоуборочной машины может быть предотвращено при соблюдении указаний всех инструкций, приведенных в настоящем «Руководстве» и нанесенных на саму снегоуборочную машину.

- Типичные виды опасностей указаны ниже наряду со способами защиты оператора и окружающих.

Избегайте вращающегося шнека

- Шнек снегоуборочной машины может нанести серьезные травмы и даже ампутировать пальцы рук и ног, руки или ступни ног.

- При работающем двигателе следует находиться в стороне от шнека.

- При необходимости по какой-либо причине убрать снег вокруг снегоуборочной машины всегда следует выключать ее двигатель.

Очистите место работы

- Снегоуборочная машина может отбросить камни и другие предметы с силой, достаточной для получения серьезной травмы.

- Перед началом работы со снегоуборочной машиной внимательно осмотрите предназначенную для очистки площадь и очистите ее ото всех предметов, которые могут представлять опасность.

- Никогда не применяйте снегоуборочную машину для уборки снега с гравийной дорожки или дороги, так как может произойти подбор и выброс камней. Это может нанести травму окружающим.

- Дети и животные должны быть выведены из места проведения работ во избежание получения травм от летящего мусора и контакта со снегоуборочной машиной.

Работа на уклонах

- Будьте осторожны при смене направления движения снегоуборочной машины во время работы на склоне, это может привести к опрокидыванию.

- Не применяйте снегоуборочную машину для чистки крыш.

- Снегоуборочная машина может перевернуться на крутом склоне, если оставить ее без присмотра, что может привести к травмированию оператора или окружающих. Запрещается эксплуатировать снегоуборочную машину на уклонах более 20°.

Условия эксплуатации

- Не работайте со снегоуборочной машиной при плохой видимости. В условиях плохой видимости существует повышенная вероятность удара о препятствие или травмирования.

- Направьте снегоотводящий желоб так, чтобы отбрасываемый снег не попадал в окружающих или автомобили. Не прикасайтесь к снегоотводящему желобу при работающем двигателе.

Работа вблизи дорог

- При работе вблизи дорог и подъездных дорожек внимательно наблюдайте за движением транспортных средств. Запрещается эксплуатация снегоуборочной машины на дорогах общего пользования.

Обязанности оператора

- Знать способы быстрой остановки двигателя снегоуборочной машины в экстренных случаях. Изучите назначение и использование всех органов управления снегоуборочной машины.

- Никогда не разрешайте никому работать со снегоуборочной машиной, если этот человек не ознакомлен должным образом с инструкцией по эксплуатации. Не допускайте детей к работе со снегоуборочной машиной.

- Если при работе снегоуборочной машины перед ней неожиданно появляются люди или животные, немедленно отпустите рукоятку включения привода шнека и привода, чтобы остановить снегоуборочную машину и избежать травмирования вращающимся шнеком.

- При работе со снегоуборочной машиной крепко держите рукоятку и идите, но не бегите.

- Носите подходящую зимнюю обувь, предотвращающую скольжение.

Описание символов

Паспортная табличка на Вашем инструменте может содержать символы. Ими отмечена важная информация о продукте или инструкции по его использованию.

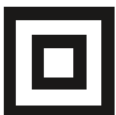

Двойная изоляция для повышения уровня защиты.



Соответствует стандартам безопасности.



Внимательно прочитайте инструкцию по эксплуатации перед началом работы.



Следующие предупреждающие символы напоминают о мерах предосторожности во время работы со снегоочистителем..



Не допускайте присутствия детей и животных вблизи места проведения работ.



Всегда держитесь в стороне от рабочей зоны. Отлетающий снег может нанести травму.



Электротовары не должны утилизироваться вместе с бытовым мусором. Пожалуйста, отправляйте такой мусор для переработки на специальных предприятиях, если это возможно. Узнайте у местных служб или продавца о способах утилизации.



Не прикасайтесь руками к подвижным частям снегоуборщика. Вращающиеся элементы могут нанести травму.



Не касайтесь ногами движущихся частей снегоуборщика. Вращающиеся элементы могут нанести травму.

Сборка ручки

1. Ослабьте фиксатор (Рис. 1).
2. Возьмите внешнюю и внутреннюю трубы двумя руками и потяните их в стороны, пока не появятся контрольные отверстия (Рис.2).
3. Плотнo установите рукоятку в трубу (Рис.3), убедитесь, что язычок попал в контрольное отверстие.
4. Теперь труба полностью вставлена и может быть затянута при помощи фиксатора (Рис. 4). Установите фиксатор и затяните его, поворачивая по часовой стрелке (Рис. 5)



Рис. 1



Рис. 2



Рис. 3

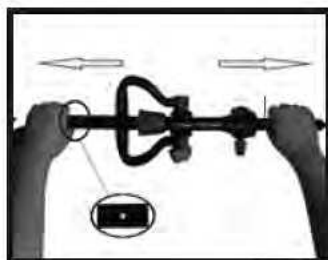

Рис. 4



Рис. 5

Сборка изделия

Крепление рукоятки к основной части очистителя (Рис. 6-8)

Найдите нулевую отметку трубы и выровняйте ее по соответствующему отверстию в основной блоке снегоуборщика.

Установите трубу в отверстие.

Закрепите трубу к корпусу снегоуборщика при помощи 2 болтов и гаек (рис. 8).



Рис. 6



Рис. 7



Рис. 8

Закрепление дополнительной ручки (Рис. 9)

1. Передвиньте и разверните дополнительную рукоятку в удобное положение.

2. Затяните фиксатор.



Рис. 9

Настройка высоты лопатки (Рис. 10)

1. Ослабьте фиксатор.
2. Установите необходимую высоту, потянув за верхнюю рукоятку.
3. Затяните фиксатор.



Рис. 10

Перед началом работы убедитесь, что: Источник питания, который Вы намерены использовать, соответствует спецификациям, представленным в данном Руководстве. Прежде чем подключить снегоуборщик к источнику питания, убедитесь, что вращающаяся ось и резиновые пластины снегоуборщика надежно зафиксированы при помощи гаек, и что резиновые пластины установлены в правильном направлении.

Включение снегоуборщика (Рис. 11):

- 1) Нажмите кнопку на боковой стороне рукоятки для разблокировки двигателя.
- 2) Затем нажмите на кнопку включения.
- 3) Чтобы прекратить работу, отпустите кнопку включения.



Рис. 11

Перемещение снегоборщика и отброс снега

Включите снегоборщик и вдавливайте его в снег, пока скребок не коснется земли. Толкайте снегоборщик вперед с удобной для Вас скоростью и частотой, достаточной для того, чтобы полностью очистить дорожку. Скорость продвижения определяется шириной дорожки и глубиной снежного покрова.

Направляйте отбрасываемый снег влево или вправо, держа аппарат немного под углом. Для более эффективной уборки снега, отбрасывайте снег по ветру.

Если Вам нужно очистить снег с покрытия из щебня и гравия, надавите на ручку, чтобы приподнять скребок и очистить его от лишних материалов, который могут захватить лопатки ротора.

Снегоборщик способен убирать снег глубиной до 15 см за один проход. При расчистке более глубоких заносов, держите снегоборщик за верхнюю и нижнюю рукоятки и совершайте раскачивающиеся или метущие движения. Удаляйте слои снега толщиной 15 см за один проход, выполняя столько проходов, сколько потребуется.

Во время перемещения снегоборщика не тяните шнур питания сильно и резко, снегоборщик необходимо передвигать в диапазоне, обеспечиваемом длиной шнура. Не толкайте снегоборщик с излишним усилием, перемещайте его плавно и равномерно.

Не применяйте дополнительную нагрузку к двигателю, в противном случае это может привести к его поломке.

Использование шнура-удлинителя

При необходимости использования шнура-удлинителя, пожалуйста, выбирайте толстые кабели. При этом период непрерывной работы не должен быть слишком большим.

Следует выбирать полностью изолированные кабели, предназначенные для зимней эксплуатации.

Техника безопасности при проведении технического обслуживания

Ниже приводятся некоторые наиболее важные предупреждения, относящиеся к безопасности. Невозможно предостеречь от всех возможных опасностей, которые могут возникнуть во время проведения технического обслуживания. Только вы сами можете решить, выполнять или не выполнять ту или иную операцию.

Предупреждение

Невозможность правильно и безопасно выполнить все указания по техническому обслуживанию может стать причиной серьезной травмы или гибели.

Всегда следуйте указаниям и предостережениям Руководства.

Меры безопасности при проведении технического обслуживания

Перед началом любых работ по обслуживанию или ремонту убедитесь, что двигатель остановлен и штепсельная вилка отключена от источника электропитания. Это поможет избежать возможных рисков

Работы по техобслуживанию

Все работы, приведенные в разделе "Техническое обслуживание устройства" должны производиться регулярно. Если пользователь не может выполнять эти работы по техобслуживанию сам, то следует обратиться в авторизованный сервисный центр для оформления заказа на выполнение требуемых работ. Производитель не несет ответственности в случае ущерба из-за повреждений вследствие невыполненных работ по техобслуживанию.

Замена накладки шнека (См. рис. 12,13)

- Переверните снегоуборщик.
- Открутите винты с шайбами и гайками, и снимите металлическую пластину с установленной на ней накладкой шнека.
- Установите новую металлическую пластину с накладкой шнека.
- Закрутите винты с гайками и шайбами.



Рис. 12



Рис. 13

Замена ножа скребка (См. рис. 14,15)

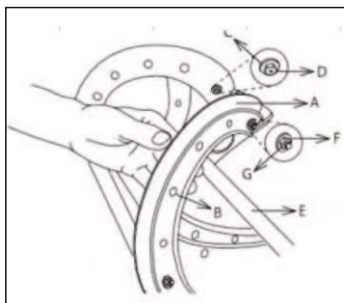
- Удалите старый нож, открутив 3 болта, крепящих нож к корпусу.
- Установите новый нож и закрепите 3-мя болтами.

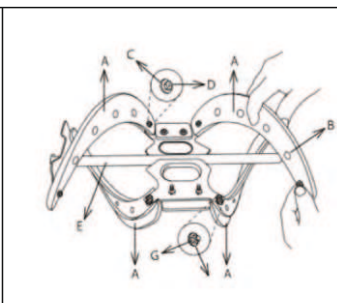

Рис. 14



Рис. 15

Замена ремня (См. рис. 16)

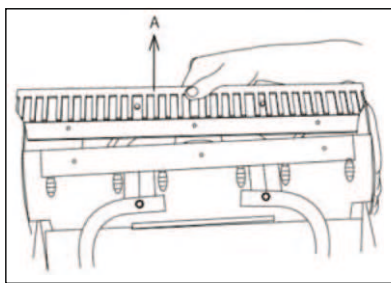
- Открутите крепежные болты с левой крышки ременной трансмиссии.
- Снимите ремень, начиная со шкива привода шнека.
- Установите новый ремень в обратной последовательности.

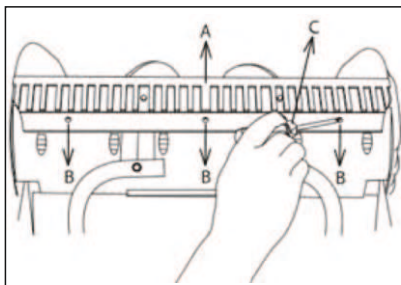

Рис. 16

Очистка и хранение снегоборщика

- После каждого использования:
 - Проверяйте затяжку резьбовых соединений и прочих крепежных элементов. При необходимости затяните их.
 - Проверяйте работу и состояние защитных устройств.
 - Убедитесь в том, что шнек снегоборщика свободно вращается.
 - Проверяйте отсутствие повреждений снегоборщика. Для замены изношенных или поврежденных частей обращайтесь в уполномоченный сервисный центр.
 - Нанесите на шнек снегоборщика слой силиконовой смазки для его защиты от образования льда.
- Один раз в сезон рекомендуется проводить полную проверку и обслуживание снегоборщика в уполномоченном сервисном центре.

- Перед очисткой снегоборщика выполняйте следующие действия:

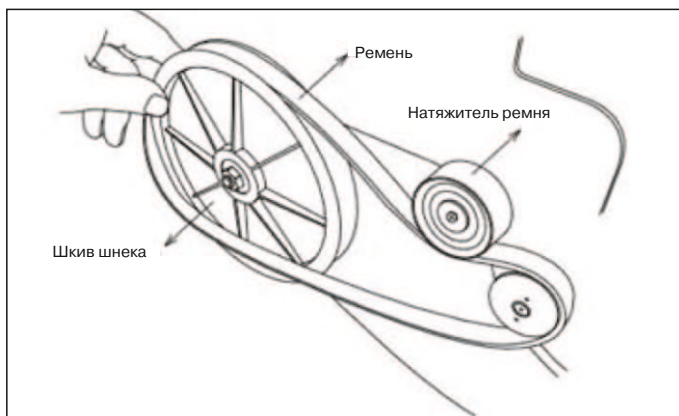
- Выключите электродвигатель.
- Дождитесь полной остановки вращения шнека снегоборщика.
- Отсоедините штепсельную вилку от источника электропитания.
- Дайте электродвигателю полностью остыть (примерно 30 минут)

- Не пользуйтесь водой для очистки снегоборщика, так как это может вывести из строя его электрические части.

- Очищайте снегоборщик сразу после использования.

- Наклоните снегоборщик на бок.

- Очистите части шнека и выбрасыватель снега с помощью щетки.

- Установите снегоборщик в исходное положение.

- Удалите с поверхности снегоборщика остатки снега и грязи.

Правильная подготовка снегоборочной машины к хранению является залогом сохранения ее внешнего вида и безотказной эксплуатации.

- Следующие операции позволяют защитить снегоборочную машину от развития коррозии и ржавчины, сохранить ее функциональность и внешний вид, а также обеспечить бесперебойную работу снегоборочной машины после расконсервации:

- Очистите снегоборщик от остатков снега и грязи.
- Для предупреждения образования ржавчины покройте все металлические части снегоборщика тонким слоем масла или средством защиты от коррозии.
- Поместите снегоборщик в чистое, сухое, закрытое помещение.

Выполняйте только те работы по техобслуживанию, которые описаны в инструкции по эксплуатации.

По вопросу выполнения всех других работ обращайтесь в авторизованный сервисный центр.

Полный список адресов авторизованных сервисных центров Вы сможете найти на нашем официальном интернет-сайте:

<http://www.hyundai-direct.ru>

Мы рекомендуем использовать только оригинальные запчасти.

Хранение

Снегоборщик следует хранить при комнатной температуре, вне досягаемости детей и домашних животных.

Утилизация

Не выбрасывайте снегоборщик в бытовые отходы! Отслуживший свой срок снегоборщик, оснастка и упаковка должны сдаваться на экологически чистую утилизацию и переработку.

Поиск неисправностей

Неисправность	Возможная причина	Устранение неисправности
Электродвигатель не включается	• Не подсоединен или поврежден кабель питания	• Проверьте кабель питания, вилку, при необходимости самостоятельно замените или обратитесь в уполномоченный сервисный центр
	• Неисправен пусковой выключатель	• Обратитесь в уполномоченный сервисный центр
Двигатель гудит, но шнек не вращается	• Заблокирован шнек или выбрасыватель снега	• Отсоедините вилку кабеля питания от сетевой розетки и удалите посторонние предметы из шнека и выбрасывателя снега
	• Износились щетки двигателя	• Обратитесь в уполномоченный сервисный центр
Двигатель внезапно остановился	• Вилка кабеля питания отсоединилась от сетевой розетки	• Проверьте кабель питания, подключите вилку кабеля питания снегоуборщика к сетевой розетке.
	• Сработало устройство защиты от перегрузки	• Выключите двигатель, очистите шнек и выбрасыватель снега и подождите 10 минут перед повторной попыткой включения электродвигателя.
Повышенный шум при работе (треск, шорохи, щелчки)	• Ослабло крепление резьбовых соединений снегоуборщика	• Подтяните все резьбовые соединения или обратитесь в уполномоченный сервисный центр
	• Произошел боковой удар, повлекший за собой смещение корпуса электродвигателя от первоначального положения	• Обратитесь в уполномоченный сервисный центр
Повышенная вибрация	• Ослабли или потеряны крепежные элементы шнека или поврежден шнек снегоуборщика	• Выключите электродвигатель, отсоедините вилку кабеля от сетевой розетки. Затяните ослабленные или установите новые крепежные элементы. При повреждении шнека обратитесь в уполномоченный сервисный центр
	• Ослабли крепежные элементы электродвигателя	• Для правильной установки электродвигателя обратитесь в уполномоченный сервисный центр

HYUNDAI POWER PRODUCTS

Licensed by
Hyundai Corporation
Korea

Полный каталог продукции и все авторизованные сервисные центры
в России [www. hyundai-direct.ru](http://www.hyundai-direct.ru)
в Украине www.hyundai-power.com.ua

ОФИЦИАЛЬНЫЙ ДИЛЕР В УКРАИНЕ:

storgom.ua

ГРАФИК РАБОТЫ:

Пн. – Пт.: с 8:30 по 18:30

Сб.: с 09:00 по 16:00

Вс.: с 10:00 по 16:00

КОНТАКТЫ:

+38 (044) 360-46-77

+38 (066) 77-395-77

+38 (097) 77-236-77

+38 (093) 360-46-77

Детальное описание товара:

<https://storgom.ua/product/snegouborshchik-elektricheskii-hyundai-s-300.html>

Другие товары: <https://storgom.ua/snegouborshchiki.html>