

● **Sturm!**[®]
POWER ● GAS ● HAND ● TOOLS

**ІНСТРУКЦІЯ
З ЕКСПЛУАТАЦІЇ
ТА ТЕХНІЧНОГО
ОБСЛУГОВУВАННЯ**



**ПИЛА ЛАНЦЮГОВА
АКУМУЛЯТОРНА CC9930CL**

www.sturmtools.com.ua

ЗМІСТ

1. Опис інструменту	03
2. Технічні характеристики	05
3. Комплектація	05
4. Правила техніки безпеки	05
5. Підготовка до роботи	10
6. Натяг ланцюга	12
7. Перевірка системи змащення	14
8. Перевірка гальма ланцюга	15
9. Робота з акумуляторною пилою	15
10. Технічне обслуговування	19
11. Транспортування та зберігання	19
12. Гарантійне зобов'язання	20



Відсутність гарантійного талону та серійного номера на інструменті не дає можливості його гарантійного ремонту!

Шановний покупець!

Дякуємо Вам за покупку інструменту торговельної марки •**Sturm!**. Наші продукти відрізняються прогресивним дизайном та сучасними конструкторськими рішеннями. Ми приділяємо значну увагу якості виконання наших виробів. Сподіваємося, що наша продукція стане надійним помічником для Вас на довгі роки.

1. ОПИС ІНСТРУМЕНТУ

Пила ланцюгова акумуляторна призначена для розпилювання невеликих дерев, гілок, дошки, колод та лісозаготівлі. Основна перевага акумуляторних пил в тому, що вони комфортні у використанні, завдяки низькому рівню шуму та відсутності вихлопних газів.

В електропилах **•Sturm!** ми удосконалили конструкцію та використовуємо тільки перевірені рішення.

Наші переваги:

- **Ударостійкий пластик** – використовується лише високоякісний пластик первинної переробки
- **Switch Lock** – захист від випадкового включення
- **SDS-система** – безключова система регулювання натягу ланцюга
- **Захист від перегріву** – пила оснащена термодатчиком, що запобігає перегріванню двигуна
- **BRUSHLESS TECHNOLOGY** – безщітковий двигун має більшу потужність та витривалість, у порівнянні зі звичайними
- **Універсальна батарея та зарядний пристрій*** – придбавши батарею та зарядний пристрій від ТМ **•Sturm!** Ви можете використовувати їх в інших моделях нашої акумуляторної лінійки садово-паркової техніки.*

ПРИМІТКА!

*Пила не призначена для точної розпилки її основне призначення – « чорнове» (грубе) розпилювання.
Перед використанням обов'язково прочитайте інструкцію.*



Інструменти побутової серії не призначені для роботи з перевантаженнями. Після безперервної роботи протягом 15-20хв., необхідно вимкнути двигун та дати пилці охолонути 5-10хв. Рекомендована робота з електропилою – 20 годин на тиждень.

*- батарея та зарядний пристрій не входять в комплект інструменту.

*- батарея CL203B 36В, 3Ah та зарядний пристрій CL2030C 36В 3Ah підходять до акумуляторної лінійки **•Sturm!** CL4437CL, CC9930CL, GBE2230CL, GT3530CL.

Зовнішній вигляд і конструкція

1

1. Шина
2. Ланцюг
3. Важіль аварійного гальма ланцюга
4. Передня рукоятка
5. Кнопка блокування від випадкового вмикання
6. Задня рукоятка
7. Клавіша включення

8. Кришка кріплення шини
9. Індикатор рівня мастила
10. Кришка масляного бака
11. SDS-система регулювання натягу ланцюга
12. Кнопка вивільнення батареї*
13. Батарея*
14. Зубчастий упор



ПРИМІТКА!

ТМ •Sturm! постійно працює над удосконаленням своєї продукції, в зв'язку з цим, залишає за собою право на внесення змін, що не порушують основних принципів управління. Таких, як зовнішній вигляд, конструкція і оснащення виробу, так і в зміст цього посібника, без попереднього повідомлення споживачів. Всі можливі зміни будуть спрямовані тільки на поліпшення і модернізацію виробу.

ПРИМІТКА!

Рекомендуємо використовувати лише оригінальні запасні частини, деталі та аксесуари ТМ •Sturm!. Виробник не несе відповідальності за поломки, несправності, чи нещасні випадки, викликані використанням будь-якого не оригінального спорядження, аксесуарів, частин, деталей.

*- батарея та зарядний пристрій не входять в комплект інструменту.



Акумулятор та зарядний пристрій не входять у комплект поставки.

2. ТЕХНІЧНІ ХАРАКТЕРИСТИКИ

Модель	•Sturm! CC9930CL
Тип акумулятора	Li-ion
Напруга, В	36
Швидкість руху ланцюга	750 м/хв
Шина	305 мм
Ланцюг	12"
Ширина паза	050"/1,3 мм
Кількість зубців	45
Наявність механічного гальма	Так
Час зупинки ланцюга	До 0,12с
Система змащення	Автоматична
Об'єм масляного бака	75 мл
Маса	2,78 Кг

3. КОМПЛЕКТАЦІЯ

1. Пила ланцюгова акумуляторна
2. Захисний кожух шини
3. Шина
4. Ланцюг
5. Інструкція з експлуатації
6. Упаковка

4. ПРАВИЛА ТЕХНІКИ БЕЗПЕКИ



Електроінструменти являють собою обладнання підвищеної небезпеки. При користуванні електроінструментом, щоб не наражатися ризику ураження електричним струмом, травм, або пожежі слід суворо дотримуватись наступних правил техніки безпеки. Прочитайте та запам'ятайте ці вказівки перед початком роботи. Зберігайте вказівки по техніці безпеки в надійному місці.

1. До роботи з акумуляторною пилою не допускаються особи, які не досягли 18 років, не ознайомлені з інструкцією. А також особи, які знаходяться в стані наркотичного, або алкогольного сп'яніння. Під час роботи в радіусі 15 м не повинні знаходитися сторонні особи.
2. Не дозволяйте дітям, тваринам, або сторонім особам знаходитися біля Вашої пилки під час роботи – завжди тримайте їх не ближче ніж 15 м від зони роботи.
3. Оберегайте прилад, батарею та зарядний пристрій від надлишкового впливу тепла, вологи, а також від ударів, падінь та інших механічних впливів. Перевіряйте стан приладу та батарей кожен раз перед початком роботи і не користуйтеся приладом, якщо виявите, що він пошкоджений
4. Не працюйте босоніж/ у відкритому взутті. Для захисту ніг надягайте міцні черевики. Користуйтеся захисним спорядженням, окулярами. Прийміть міри для захисту органів слуху, якщо рівень шуму викликає дискомфорт, використовуйте пилезахисну маску. Одягайте довгі брюки, щоб захистити свої ноги. Для захисту рук використовуйте рукавички.
5. Завжди перевіряйте пилку на предмет відсутності пошкоджень. Перед використанням приладу впевніться, що пильна гарнітура, SDS- система натягування ланцюга, фіксуючі гайки та аксесуари знаходяться у працездатному стані та не мають пошкоджень. Пошкоджені деталі, аксесуари, зношені гайки негайно слід замінити. Обов'язково перевіряйте надійність кріплення пильної гарнітури.
6. Заборонено працювати пилою вище рівня грудей, чи однією рукою.
7. Заборонено працювати пилкою з пошкодженими захисними елементами корпусу, аксесуарами. Працюйте тільки вдень, або при достатньому штучному освітленні.
8. Не використовуйте пилку під час дощу, або, при перевищеній вологості повітря (після дощу, або роси), оберегайте її від вологи.
9. Запускайте прилад точно у відповідності з вказівками, а ноги тримайте у стійкому положенні. Не нахилийте прилад при старті. Обидві руки повинні завжди бути в робочі положенні на рукоятці управління.
10. Завжди піклуйтеся про свою стійкість, особливо на нерівній поверхні.
11. Не направляйте пильну гарнітуру на людей, тварин, чи майно.
12. Завжди вимикайте пилку перед профілактичними, чи установчими заходами.
13. Не використовуйте прилад з акумуляторним живленням у вибухонебезпечному середовищі, наприклад, при наявності біля зони роботи легкозаймистих рідин, або газів. В приладі можуть утворитися іскри, які можуть призвести до займання рідин, або газів.
14. Пилка продовжує працювати ще деякий час після її вимкнення. Дочекайтеся повної зупинки двигуна.
15. Перед використанням перевірте пилку на предмет відсутності несправностей, чи пошкоджень частин, або деталей. Впевніться в надійному кріпленні пильної гарнітури, чи аксесуарів. Перевірте справність насадок, кожухів, кришок, електричних вимикачів та інших вузлів, деталей, які впливають на роботу пилки. Не використовуйте пилку при зламаному вимикачі. Не працюйте пилкою, якщо які-небудь її частини виявляться пошкодженими. Перед роботою з пилою видаліть всі несправні частини, або замініть їх на нові.







16. Закріпіть всі насадки, аксесуари таким чином, щоб бути впевненим в надійній роботі Вашої пилки. Використовуйте лише запасні частини, деталі, або аксесуари ТМ **•Sturm!**
17. Даний прилад не потребує використання подовжувачів, силових кабелів, чи розеток. Дана пила призначена лише для роботи із живленням від акумуляторної батареї. Не намагайтеся використовувати будь-які інші джерела живлення.
18. Не залишайте акумуляторну батарею в інструменті стояти під прямими сонячними променями.
19. Негайно припиніть роботу, якщо Ви відчули сильну вібрацію від приладу.
20. Обов'язково очищайте пилку від бруду, чи рештків бруду одразу після роботи.
21. Завжди вимикайте пилку, при проведенні будь-яких робіт і із регулювання чистення, обслуговування, чи транспортування приладу.
22. Перед початком роботи попрактикуйтесь на невеликому гіллі, для того, щоб знати, як використовувати прилад
23. Ремонт, чи обслуговування виробу повинен проводитися лише у фірмових сервісних центрах **•Sturm!**
24. Забороняється працювати електропилкою однією рукою. Результатом можуть бути тяжкі травми, завдані оператору, або людям, що знаходяться в безпосередній близькості від місця роботи.
25. Не дозволяйте стороннім знаходитися поблизу інструменту, при запуску, чи роботі.
26. Регулярно перевіряйте справність аварійного гальма ланцюга.
27. Не починайте роботу, якщо у Вас немає розчищеної площадки, надійної опори та спланованого шляху відходу, у випадку, якщо Ви збираєтесь пиляти зростаюче дерево.
28. Перед початком роботи впевніться, що пила не торкається сторонніх предметів.
29. Не працюйте пилою, якщо вона пошкоджена, неправильно зібрана, або, якщо її частини ненадійно закріплені.
30. Перед тим, як покласти з рук пилу, вимкніть двигун.
31. Будьте дуже обережні, якщо пиляєте кущі та саджанці невеликих розмірів – гілки можуть потрапити під ланцюг. Це може призвести до різкого руху пилки по направленню до Вас. В результаті, Ви можете втратити баланс та рівновагу.
32. При пилянні сучка, який знаходиться під напругою вигину, будьте обережні! Остерігайтесь відскоку сучка в той момент, коли він буде перепиляний.
33. Використовуйте пилку тільки в добре провітрених приміщеннях.
34. Не використовуйте електропилу для пиляння стоячих дерев, якщо Ви не маєте досвіду в таких роботах.
35. При транспортуванні пилки, надіньте на шину чохол.
36. Використовуйте пилку тільки за призначенням. Забороняється, наприклад, використовувати пилку для різання пластику, каменю, та інших непризначених для цього матеріалів.

37. Вимикайте двигун, при проведені будь-яких регулювань, наприклад, перевірки натягу ланцюга.

38. Тримайте рівновагу. При встановленні електроінструменту використовуйте надійну опору. Належна опора і баланс дозволяють забезпечити контроль над електроінструментом в несподіваних ситуаціях.

39. Використовуйте обладнання, що забезпечить Вашу безпеку. Завжди надягайте захисні окуляри, респіратор, неслизькі безпечні черевики, каску і / або навушники повинні використовуватися для відповідних умов

Піктограми та ілюстрації

Модель	•Sturm! CC9930CL
1. Увага!	1 
2. Уважно прочитайте керівництво з експлуатації та правила безпеки.	2 
3. Одягайте захисні окуляри для захисту Ваших очей під час роботи.	3 
4. Одягайте захисні навушники для захисту органів слуху.	4 
5. Забороняється пиляти однією рукою. Це може призвести до серйозних травм.	5 
6. Забороняється пиляти кінцем шини.	6 
7. Бережіть інструмент від вологи.	7 

Акумуляторна батарея / зарядний пристрій.

1. Щоб уникнути поломки акумуляторної батареї ми рекомендуємо Вам використовувати тільки зарядні пристрої торгівельної марки •Sturm!.

2. Забороняється використовувати зарядні пристрої, що мають поломки.

3. Забороняється проводити зарядку в сирих, або вологих приміщеннях. Не залишайте зарядний пристрій під дощем, або снігом.

4. Ви можете ознайомитися з температурними обмеженнями по застосуванню акумуляторної батареї на наявній на ній кольоровій наклейці.

5. Не торкайтеся незахищеними частинами тіла витеклої з акумуляторної батареї рідини. У випадку влучення швидко промийте водою з милом, потім лимонним соком, або оцтом. У випадку попадання в очі, їх необхідно промивати водою протягом не менш 10 хвилин, а потім звернутися до офтальмолога.

6. У процесі зарядки, акумуляторна батарея та зарядний пристрій нагріваються.

7. Не заряджайте акумуляторну батарею, якщо температура навколишнього середовища, чи самої батареї нижче 0° C, або близько +45° C.



*Зберігайте акумуляторну батарею подалі від металевих предметів.
Не розташовуйте акумуляторну батарею поблизу гарячих предметів.
Не кидайте її у вогонь, або воду!
Не розбирайте акумуляторну батарею!*

ПРИМІТКА!

Необхідно суворо дотримуватись правил техніки безпеки, при користуванні пилою. Для Вашої безпеки та безпеки інших, уважно прочитайте ці правила та зберігайте їх у доступному місці. Використовуйте пилу тільки для пиляння дерев, або предметів, що виготовлені з дерева. Будь-яке інше використання може бути небезпечним. Виробник не несе відповідності за нещасні випадки викликані неправильним використанням пили, або використанням не за призначенням.



Уникнення нещасних випадків

Для уникнення неправильного користування з пилою, повністю прочитайте інструкцію перед початком експлуатації. Вся інформація що до правильного використання пили має безпосереднє відношення до Вашої особистої безпеки. Зверніться до професійного користувача, який покаже, як правильно користуватись пилою.

Перед використанням перевірте цілісність кабелю та штепсельної вилки. У випадку їх пошкодження, вони повинні бути замінені в уповноваженому сервісному центрі.

Виймайте пилу з дерева тільки, коли ланцюг рухається. Зупинка пили в той час, коли ланцюг знаходиться в деревині може призвести до різкого ривка.

Забороняється пиляти стоячи на драбині, або дереві. Не пиляйте однією рукою.

Електричний шнур повинен завжди знаходитись позаду працюючого та позаду пили.

Небезпека відкидання шини пилки

Відкидання шини виникає, при необережному і неправильному використанні пилки. Типовим прикладом є необережний різкий дотик до деревини кінчиком шини - при цьому виникає відкидання шини вгору - назад в сторону працюючого. Іншим прикладом є використання для пиляння не нижньою, а верхньою частиною шини - при цьому відкид пилки відбувається в бік працюючого.

Як користувач, Ви повинні не тільки покладатися на систему безпеки пилки, а й знати основні поняття і принципи виникнення відкидання, для того щоб мінімізувати ризик їх виникнення

1. Тримайте пилку завжди обома руками: правою- задню ручку, лівою рукою - передню ручку. Міцно стисніть пальці. Надійне утримання пилки дозволить Вам утримати рівновагу, і не втратити контроль над пилкою під час можливого відкидання.

2. Проводьте пиляння на максимальних обертах.
3. Не виконуйте пиляння вище рівня плеча.
4. Використовуйте шини та ланцюги, застосування яких ухвалено виробником.

3



Рис.3: 1,2

Забороняється працювати кінцем шини!



Рис.3: 3

Забороняється працювати однією рукою!



Рис.3: 4

Правильне положення рук на електропилці при роботі з пилою.



Слідкуйте за справністю виробу. У разі відмови в роботі, появи сильного стуку, шуму, іскор, запаху, характерного для горілої ізоляції, негайно вимкніть двигун та зверніться до сервісного центру.

ПРИМІТКА!

Даний посібник не може врахувати всіх випадків, які можуть виникнути в реальних умовах експлуатації електропили. Тому, при роботі з інструментом керуйтеся здоровим глуздом, будьте максимально уважними та обережними.

5. ПІДГОТОВКА ДО РОБОТИ

Розпакуйте виріб та всі комплектуючі. Обов'язково перевірте інструмент на предмет відсутності пошкоджень. Також уважно перевірте батарею та зарядний пристрій. У разі виявлення пошкодження пили, батареї, чи зарядного пристрою, ні в якому разі не починайте роботу до усунення всіх несправностей.

Перед вмиканням:

- Переконайтесь, що інструмент, а також всі комплектуючі не мають зовнішніх механічних пошкоджень
- Встановіть шину та ланцюг

- Перевірте натяг ланцюга
- Переконайтеся у справності механічного гальма
- Залейте масло для ланцюга у масляний бачок.



Здійснюючи збирання та обслуговування електропили, переконайтеся в тому, що вона – знеструмлена.

Складання пилки

- Розблокуйте механічне ланцюга: потягніть важіль із захисним екраном у бік передньої рукоятки (Рис.4)
- Вручну відкрутіть безключову гайку (Рис.5.1) кріплення притискної кришки, обертаючи її проти годинникової стрілки.
- Зніміть притискну кришку шини.
- Вставте в паз шини хвостики ланцюга, почніть з зірочки, розташованій на верхній частині шини. (необхідно ввести в зачеплення ланцюг з зірочкою). Зверніть увагу на правильний напрямок руху ланцюга. (Рис.6)
- Встановіть шину з ланцюгом на напрямні шпильки.(довгим пазом) Протилежний край ланцюга введіть в зачеплення з ведучою зірочкою. Переконайтеся, що проріз направляючої шини відповідає маленькому штифту пилки. (Рис.7.1)
- Встановіть притискну кришку та закрутіть безключову гайку, не затягуючи її. (Рис.5.1)
- За допомогою безключової системи, відрегулюйте необхідний натяг ланцюга. (Рис. 5. Див. пункт 6. «Натяг ланцюга»)
- Перевірте справність гальма ланцюга, заблокувавши його натисканням на важіль аварійного гальма ланцюга в сторону шини. (Рис. 4. Див. пункт 8 «Перевірка гальма ланцюга»)
- Змастіть жолоб шини, зірочки і масляні отвори маслом, призначеним для змащення ланцюга (Рис.10)

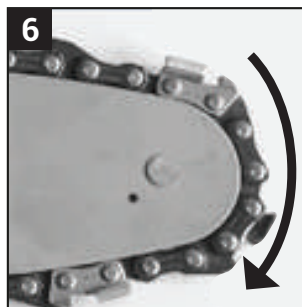
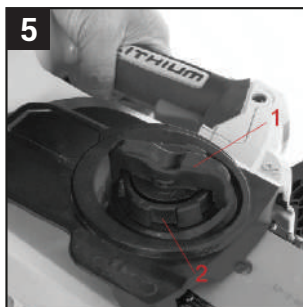

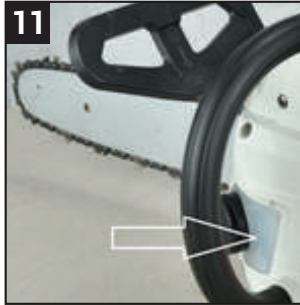
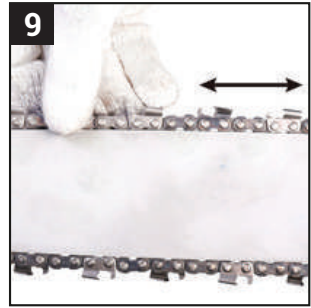
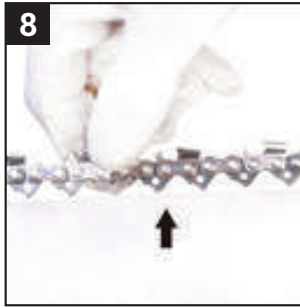
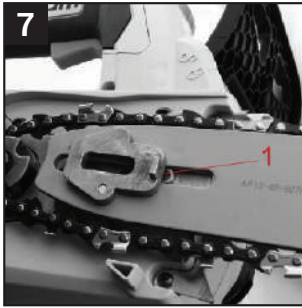

6. НАТЯГ ЛАНЦЮГА

ПРИМІТКА!

Ланцюг може подовжуватися і скорочуватися в розмірах, в процесі експлуатації електропилки. Необхідно періодично перевіряти і регулювати натяг ланцюга.

Ланцюг сильно натягнутий	Ланцюг слабо натягнутий
Створює додаткове тертя, перегрів, деформацію шини	Може привести до зіскакування ланцюга з шини, обрив ланцюга.
Викликає зношення шини, зірочок, підшипників	Збільшує віддачу
Призводить до перегріву двигуна і скорочення його терміну служби	Призводить до появи ударно-динамічних навантажень, додаткового зносу основних вузлів

Як перевірити натяг ланцюга

1) Від'єднайте пилку від акумулятора.

2) Обережно візьміться за верхню частину ланцюга і відтягніть ланцюг від шини з невеликим зусиллям до 2 кг (Рис.8)

3) За допомогою лінійки, або інших вимірювальних приладів заміряйте відстань по висоті між шиною і крайньої нижньої частиною ланцюга. Відстань повинні бути в межах 1,5-3мм (Рис. 8).

Сам же ланцюг повинен безперешкодно переміщатися від руки вздовж паза шини (Рис.9)

4) Якщо відстань більше, або менше даних показників - необхідно відрегулювати натяг ланцюга.

Для того, щоб відрегулювати натяг ланцюга:

1) Послабте безключову гайку. (Рис.5.1)

2) За допомогою регульовального колеса виберіть оптимальний натяг ланцюга (Рис.5.2):

- Повертаючи за годинниковою стрілкою – натяг ланцюга збільшується

- Повертаючи проти годинникової стрілки – натяг ланцюга зменшується

ПРИМІТКА!

Після завершення роботи з електропилою, завжди послаблюйте натяг ланцюга. Так, як в результаті роботи ланцюг нагрівається і розтягується. Коли ж ланцюг знаходиться в спокійному стані - охолонджується і стягується.

Заправка мастилом

Електропила оснащена системою автоматичного змащення ланцюга. Не потрібно прокачувати мастило, необхідна порція для змащення буде поступати автоматично.



Електричні пилки ТМ •Sturm! поставляються без масла в масляному бачку! Ні в якому разі не працюйте електропилою, якщо рівень мастила в бачку нижче позначки «MIN»

Для збільшення терміну експлуатації Вашої електропилки, рекомендуємо використовувати тільки перевірені оригінальні мастила ТМ Sturm:



Ніколи не здійснюйте заправку маслом ланцюга при увімкненому двигуні.



Порядок заправки масла в масляний бак

Sturm MOS-CS-1L

- Ретельно очистіть поверхню навколо пробки заливної горловини масляного бака і саму пробку від забруднень, щоб не допустити потрапляння бруду та інших частинок всередину бака.
- Відкрутіть пробку масляного бака
- Використовуючи лійку, налейте мастило в масляний бак, поки віконце баку не буде заповнене. (Рис. 11)
- Щільно закрийте пробку
- Якщо ж на корпусі електропили залишилося мастило - обов'язково витріть насухо ганчіркою



**Не використовуйте відпрацьовані, або ж відновлені мастила для змащення ланцюга!
Це може призвести до поломки маслонасоса.**

7. ПЕРЕВІРКА СИСТЕМИ ЗМАЩЕННЯ

- 1) Запустіть двигун пилки і протягом однієї, двох хвилин утримуйте кінець шини на висоті 20-25 см над будь-якою світлою поверхнею, наприклад, над розстеленим аркушем паперу або над деревиною.
- 2) Якщо система справна - на поверхні з'являться сліди мастила. (Рис.12)

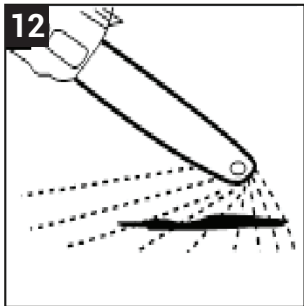

- 3) Якщо ж слідів масла не виявлено - зупиніть двигун, зніміть шину з ланцюгом, відрегулюйте масляний насос, очистіть масляний канал і масляний отвір в шині. Увімкніть двигун, при знятій шині з ланцюгом і переконайтеся, що масло з системи подачі надходить. Тільки після цього встановіть шину з ланцюгом назад.

8. ПЕРЕВІРКА ГАЛЬМА ЛАНЦЮГА

Основне призначення гальма ланцюга – миттєва зупинка ланцюга, в разі виникнення непередбачуваних ситуацій (віддача, або ж «зворотний удар»). Категорично забороняється працювати з електропилкою, при несправному гальмі ланцюга.

Гальмо ланцюга приводиться в дію, шляхом його зведення в сторону від оператора (положення «Заблокувати», Рис.4). При цьому ланцюг не повинен обертатися. Розблоковується шляхом зворотнього зусилля – потягніть ручку гальма ланцюга на себе. Таким чином, ланцюг буде обертатися, при включенні пилки.



Обов'язково перевіряйте працездатність гальма ланцюга перед роботою з пилкою.

Для перевірки справності аварійного гальма ланцюга, необхідно:

- 1) Натисніть на клавішу включення
- 2) Не відпускаючи рукою передню рукоятку, натисніть зап'ястям лівої руки на важіль аварійного гальма в напрямку «Заблокувати» (Рис.4)

Ланцюг повинен миттєво зупинитися.

- 3) Відпустіть клавішу, вимкніть пилку



Якщо гальмо увімкнено, при цьому ланцюг продовжує обертатися, зверніться в сервісний центр.

9. РОБОТА З АКУМУЛЯТОРНОЮ ПИЛОЮ



Наполегливо рекомендуємо ознайомитися з інструкцією, перш ніж приступати до роботи з пилою. Також рекомендуємо попрактикуватися на невеликих деревах, гілках.

1. Виконайте комплекс підготовчих заходів, викладених у главі «Підготовка до роботи» даного керівництва.

2. Зарядіть акумулятор перед роботою:

- Підключіть зарядний пристрій до розетки живлення. Індикатор засвітиться зеленим.

- Вставте батарею в зарядний пристрій. Індикатор засвітиться червоним.
- Індикатор засвітиться зеленим після повного заряду



Щоб зберегти працездатність Li-іон акумуляторної батареї не допускайте заряджання при температурі нижче 0 °С або вище 45 °С.

3. Прийміть стійке положення.
4. Міцно візьміться руками за рукоятку, щоб забезпечити належний контроль над інструментом.

Вмикання і вимикання пилки

- Поставте апарат на рівну поверхню. Підніміть захисну кришку та встановіть заряджену батарею у корпус апарату до характерного клацання.
- Натисніть кнопку захисту від випадкового включення (Рис. 13.2), потім натисніть на клавішу включення/регулятор потоку повітря (Рис. 13.1). Як тільки пилка запрацює, можете відпустити кнопку захисту від випадкового включення (Рис. 13.2)

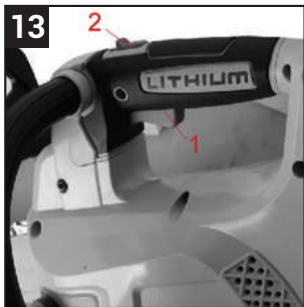

Валка дерев

- 1) Слід розчистити ділянку для роботи. Це потрібно не тільки для зручності роботи, але і для вимушеного швидкого відходу оператора з місця валки, в разі виникнення небезпечної для здоров'я і життя ситуації. (якщо по якійсь причині дерево впаде в сторону оператора). Шлях відходу повинен бути діаметрально протилежним напрямку падіння спиляного дерева
- 2) Визначте напрямок, в якому буде падати спиляне дерево. Обов'язково враховуйте вітер, розташування гілок на дереві.
- 3) Прийміть стійку позу, розташувшись так, щоб пилка не змогла Вам нанести травму.
- 4) Запустіть ланцюгову пилку
- 5) Зробіть перший різ з того боку дерева (1.1), куди воно повинне впасти. (Див. Рисунок)
- 6) Другий різ (1.2) зробіть під кутом 30°-45° у вигляді клина. Глибина різу

повинна складати 1/3 від товщини стовбура.

7) Третій різ - валочного розпилювання (2.3) зробіть з протилежного боку від клиновидного різ. Валочне розпилювання повинне проводитися на висоті від 3 см до 5 см від нижньої кромки клиновидного розпилу. Завершіть пиляння не доходячи та клиновидного розпилу на відстань до 1/10 діаметра стовбура дерева. Частина стовбура дерева, яке залишилося не пропилене буде виступати точкою опори при падінні стовбура, направляючи його в потрібному напрямку.

8) Як тільки дерево почне падати, негайно зупиніть роботу пилки, покладіть її на землю, відійдіть в заздалегідь намічену безпечну зону відходу.

9) Якщо ж дерево не починає падати - забийте клин у валочний розпил.(3) Забивайте клин до тих пір, поки дерево не почне падати. Як тільки дерево почне падати, негайно відійдіть в заздалегідь намічену безпечну зону відходу.

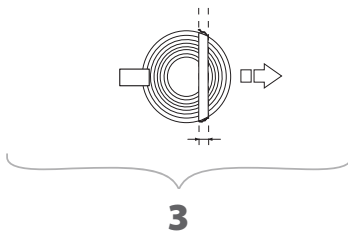
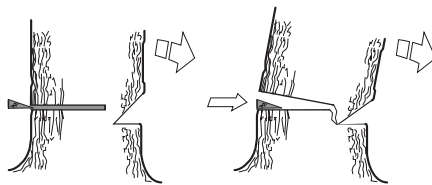
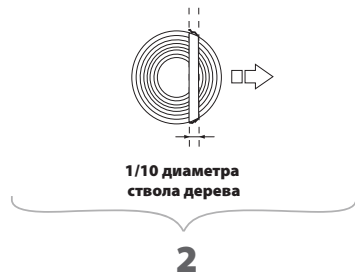
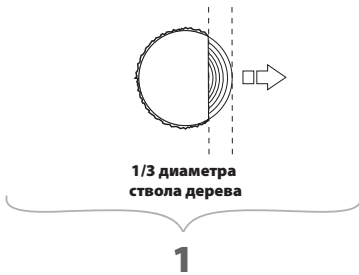
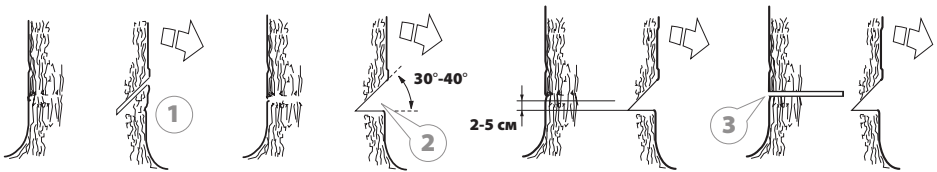



Будьте обережні при валці дерев! Спилане дерево, при падінні може нанести серйозні пошкодження всьому, що зустрінеться на його шляху.

Розпил колод і гілок



Завжди використовуйте тільки стійке положення для роботи, ніколи не стійте на колоді! Будьте обережні з частиною колоди, яка може покотитися в Вашому напрямку. Перед початком розпилу, знайдіть місце вигину на колоді, з нього і починайте роботу. Завжди закінчіть роботу протилежного боку до напрямку вигину для того, щоб Ваша пила не застрягла в колоді.

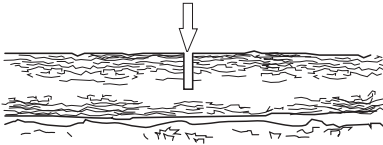

Колода на землі

Проведіть розпил до середини колоди, потім переверніть колоду і завершіть розпил з протилежного боку.

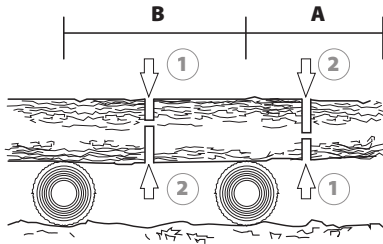

Колода на опорах

У зоні А зробіть розпил на 1/3 частини колоди з нижньої сторони (1), потім завершіть розпил зверху до низу (2)

У зоні В зробіть розпил на 1/3 частини колоди зверху (1). Потім, закінчіть розпил з нижньої сторони (2)

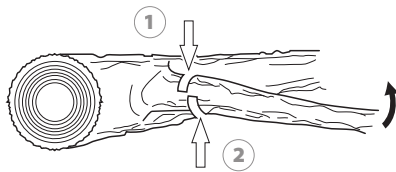

Обрізка гілок



Будьте обережні, гілка може відскочити при розрізі.

Визначте, в який бік відхилена гілка. Потім зробіть перший надріз з боку відхилення гілки, потім продовжуйте пиляти з протилежного боку.

Обрізка гілок дерева, яке стоїть

Зробіть перший різ знизу (1), потім завершіть розпил зверху (2)

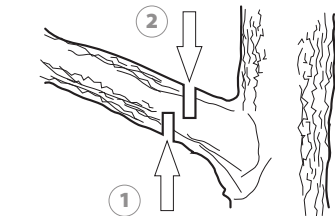

Не використовуйте нестійкі опори. Не намагайтеся дотягуватися до гілок, зберігайте рівновагу. Не зрізайте гілки, якщо вони знаходяться вище рівня плеча. Завжди тримайте електропилку двома руками під час роботи. Якщо почати розпил не з того боку, це може призвести до затискання шини.

10. ТЕХНІЧНЕ ОБСЛУГОВУВАННЯ

ПРИМІТКА!

Обслуговування електроінструменту має бути виконано тільки кваліфікованим персоналом уповноважених сервісних центрів. Обслуговування, виконане некваліфікованим персоналом, може стати причиною поломки інструменту і травм. Наприклад: внутрішні дроти можуть бути неправильно укладені і затиснуті, або пружини повернення в захисних кожухах неправильно встановлені.

При обслуговуванні електроінструменту, використовуйте тільки рекомендовані змінні витратні частини, насадки, аксесуари. Використання не рекомендованих витратних частин, насадок і аксесуарів може призвести до поломки електроінструменту, або травмування. Використання деяких засобів для чищення, таких як: бензин, аміак, і т.д. призводять до пошкодження пластмасових частин

При обслуговуванні електроінструменту, використовуйте тільки рекомендовані змінні витратні частини, насадки, аксесуари. Використання не рекомендованих витратних частин, насадок і аксесуарів може призвести до поломки електроінструменту, або травмування. Використання деяких засобів для чищення, таких як: бензин, аміак, і т.д. призводять до пошкодження пластмасових частин

Слідкуйте за чистотою вентиляційних отворів. Очищуйте їх від пилу, бруду та стружки.

У випадку появи надмірного іскріння на комутаторі ротору, негайно зверніться до сервісної майстерні для перевірки стану щіток.

Слідкуйте за чистотою корпусних деталей пили.

Забороняється використання їдких хімічних речовин та рідин для очищення деталей корпусу.

11. ТРАНСПОРТУВАННЯ ТА ЗБЕРІГАННЯ

Транспортування

Транспортування пилки допускається всіма видами транспорту, які забезпечують її збереження, відповідно до загальних правил перевезень. Подбайте про те, щоб не пошкодити інструмент під час транспортування. Не розмішуйте на виробі важкі предмети. Під час вантажно-розвантажувальних робіт та транспортування пилка не повинна підлягати ударам і впливу атмосферних опадів.

Розміщення і кріплення пилки в транспортних засобах повинні забезпечувати стійке положення виробу та відсутність можливості його переміщення під час транспортування. Допустимі умови транспортування: температура навколишнього повітря від -15 °С до +55 °С, відносна вологість повітря не повинна перевищувати 90%.

Зберігання

Якщо пила не використовується протягом тривалого часу, її необхідно зберігати в приміщенні, яке добре провітрюється, за температури в межах від -15 °С до +55 °С, та відносній вологості не більше ніж 90%, укривши від потрапляння на виріб пилу та дрібного сміття.

Наявність у повітрі парів кислот, лугів та інших агресивних домішок не допускається.

12. ГАРАНТІЙНЕ ЗОБОВ'ЯЗАННЯ

На електроінструмент поширюється гарантія, згідно з терміном, зазначеним у гарантійному талоні.

Ви можете ознайомитися із правилами гарантійного обслуговування в гарантійному талоні, прикладеному до інструкції з експлуатації.

Термін служби становить 5 років з дати виробництва.

Виготовлено в КНР.

Дата виробництва вказана на упаковці.



Sturm![®]
POWER • GAS • HAND • TOOLS



Developed by STU&RM GmbH

Постачальник:

Україна, ТОВ "БЕСТВОРК" 04128, м. Київ, вул. Стеценка, 19/54, (044) 495-52-46,
Україна, ТОВ "ПРО-ЛАЙТ" 04128, м. Київ, вул. Стеценка, 19/54, (044) 451-89-67

Адреса потужностей виробництва вказана у супровідних документах

ОФИЦИАЛЬНЫЙ ДИЛЕР В УКРАИНЕ:

storgom.ua

ГРАФИК РАБОТЫ:

Пн. – Пт.: с 8:30 по 18:30

Сб.: с 09:00 по 16:00

Вс.: с 10:00 по 16:00

КОНТАКТЫ:

+38 (044) 360-46-77

+38 (066) 77-395-77

+38 (097) 77-236-77

+38 (093) 360-46-77

Детальное описание товара:

<https://storgom.ua/product/pila-cepnyaya-akkumulyatonaya-sturm-cc9930cl-36-b.html>

Другие товары: <https://storgom.ua/akkumulyatornye-pily.html>