

# VORTEX

Инструкция по эксплуатации  
Інструкція з експлуатації



Пылесос строительный  
Пилосос будівельний

5346233 | 5346483

## СОДЕРЖАНИЕ

1. Применение .....	3
2. Комплектация .....	3
3. Технические данные .....	4
4. Меры предосторожности .....	4
5. Основные узлы и компоненты .....	7
6. Монтаж и запуск пылесоса .....	8
7. Электрическое соединение .....	10
8. Чистка фильтров и пылесборников .....	11
9. Возможные неисправности и способы их устранения .....	12
10. Обслуживание и хранение .....	13

**УВАЖАЕМЫЙ ПОКУПАТЕЛЬ!**

Мы благодарим Вас за выбор изделий торговой марки «Vortex». Перед эксплуатацией изделия обязательно ознакомьтесь с данной инструкцией. Несоблюдение правил эксплуатации и техники безопасности может привести к выходу из строя изделия и причинить вред здоровью. При несоблюдении правил, изложенных в данной инструкции, изделие может быть снято с гарантийного обслуживания!

Инструкция содержит информацию по эксплуатации и техническому обслуживанию пылесосов. Инструкция считается неотъемлемой частью изделия и в случае перепродажи должна оставаться с изделием.

**КАТЕГОРИЧЕСКИ ЗАПРЕЩАЕТСЯ:**

- разбирать пылесос, если он подключен к электросети;
- применять для уборки пролитых химически агрессивных, взрывоопасных и легковоспламеняющихся жидкостей (бензин, газ, нефть, дизельное топливо и т.п.), а также жидкостей, вызывающих коррозию или с повышенным содержанием содержания хлора и соли;
- использовать пылесос в качестве игрушки;
- использовать пылесос для сбора острых предметов (булавок, скрепок, кнопок и т.д.);
- использовать пылесос без установленных фильтров.

	<b>Производитель оставляет за собой право вносить изменения в конструкцию без дополнительного согласования и уведомления.</b>
	<b>Перед установкой необходимо внимательно прочитать данное руководство и обратить внимание на меры предосторожности и указания в данном руководстве.</b>

**1. Применение**

Пылесос - это устройство, предназначенное для использования в бытовых условиях, с помощью которого можно очистить загрязненные поверхности.

Пылесосы фирмы «Vortex» отлично подойдут для уборки после ремонта или различных бытовых работ в мастерской, хозяйственном помещении или квартире. Мощность пылесоса достаточно высока, чтобы справиться практически с любым типом загрязнения.

**2. Комплектация**

**5346233**

- Пылесос в сборе - 1шт.
- Фильтр HEPA - 1шт.
- Гибкий всасывающий шланг - 1шт.
- Пластмассовые удлинительные трубы - 3шт.
- Насадка для влажной уборки - 1шт.
- Насадка для ковровых покрытий - 1шт.
- Щелевая насадка - 1шт.
- Колесо - 4шт.
- Инструкция - 1шт.
- Упаковка - 1шт.

**5346483**

- Пылесос в сборе - 1шт.
- Фильтр HEPA - 1шт.
- Гибкий всасывающий шланг - 1шт.
- Пластмассовые удлинительные трубы - 2шт.
- Насадка для влажной уборки - 1шт.
- Насадка для ковровых покрытий - 1шт.
- Щелевая насадка - 1шт.
- Колесо - 4шт.
- Инструкция - 1шт.
- Упаковка - 1шт.

**3. Технические данные**

Технические характеристики	5346233	5346483
Напряжение сети, В	220...240	220...240
Частота тока, Гц	50	50
Номинальная потребляемая мощность, кВт	1.2	1.4
Объем бака, литр	18	30
Максимальный поток воздуха, м/мин	1.5	3.2
Максимальное разряжение, мбар	190	190
Поверхность фильтра, см <sup>2</sup>	2.800	2.800
Класс защиты	IP24	IP24
Длина, мм	337	415
Ширина, мм	346	386
Высота, мм	455	635
Масса нетто, кг	5.0	9.0

**4. Меры предосторожности**

	Устройство предназначено для использования в соответствии с функциями, описанными и приведенными в данном руководстве по эксплуатации. Рекомендации и указания по технике безопасности при работе с универсальными пылесосами в данном руководстве.
	Изготовитель не несет ответственности за повреждения, полученные в результате использования изделия не по назначению или неправильного обращения с прибором.
	<b>Данная инструкция важна сама по себе, но, тем не менее, она не может учесть всех возможных случаев, которые могут возникнуть в реальных условиях! В таких случаях следует руководствоваться общепринятыми правилами техники безопасности, быть внимательным и аккуратным!</b>

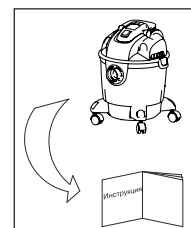

1. Для обеспечения нормальной и безопасной работы пылесоса перед тем, как приступить к установке и эксплуатации, внимательно прочитайте и выполните все требования и рекомендации, изложенные в данной инструкции.

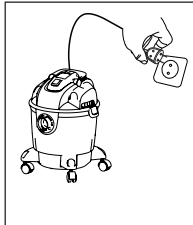

2. Кабель электропитания пылесоса оснащен заземляющей жилой для предотвращения поражения электрическим током. Для безопасности работы цепь электропитания рекомендуем оснастить устройством защитного отключения (УЗО). Не мочить штепсель сетевого шнура.



3. Не прикасайтесь к электрическим частям пылесоса во время работы. Запрещено мыться вблизи рабочей зоны во избежание несчастных случаев. Не устанавливайте пылесос в сыром помещении или там, куда может попасть вода на электрические части.  
**НЕ ДОПУСКАЙТЕ К РАБОТЕ ДЕТЕЙ И ЛЮДЕЙ С ОГРАНИЧЕННЫМИ ФУНКЦИОНАЛЬНЫМИ ВОЗМОЖНОСТЯМИ.**

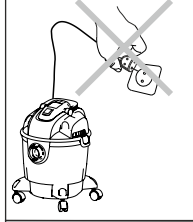

4. Следите, чтобы пылесос неожиданно не включился при обслуживании, в этом случае и при длительном простое пылесоса всегда держите сетевой тумблер выключенным.

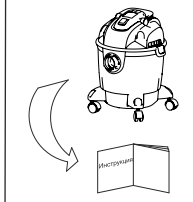

5. Параметры электросети должны соответствовать значениям параметров, указанным в данной инструкции. При длительном хранении поместите пылесос и все его компоненты в сухое, вентилируемое и прохладное место при комнатной температуре.

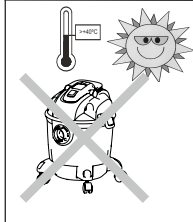

6. Во время летнего периода или при высокой температуре окружающей среды во избежание образования конденсата на электрической части пылесоса, преждевременного перегрева узлов из-за высокой температуры окружающей среды, расположите его в проветриваемом помещении. Избегайте длительного попадания прямых солнечных лучей на корпус и детали пылесоса.

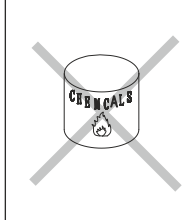

7. Не допускается применять для уборки пролитых химически агрессивных, взрывоопасных и легковоспламеняющихся жидкостей!

Оригинальные запасные узлы, детали и разрешенные для использования комплектующие призваны обеспечить надежность эксплуатации пылесоса. Применение узлов и деталей других производителей может привести к отказу производителя нести ответственность за последствия, возникшие в результате выхода изделия из строя.

Невыполнение правил техники безопасности может привести к опасным для здоровья человека последствиям, а также создать опасность для окружающей среды и оборудования.

Несоблюдение этих правил техники безопасности также может сделать недействительными любые требования по возмещению убытков.

Наиболее распространенные последствия несоблюдения правил техники безопасности:

- отказ важнейших функций оборудования;
- возникновение опасной ситуации для здоровья и жизни потребителя вследствие действия электрических или механических факторов.

	<p><b>Внимание!</b> Эксплуатационная надежность оборудования гарантируется только в случае его использования в соответствии с функциональным назначением. Во всех случаях необходимо придерживаться рекомендованных значений основных технических параметров данного изделия.</p>
--	---

## 5. Основные узлы и компоненты

5346233

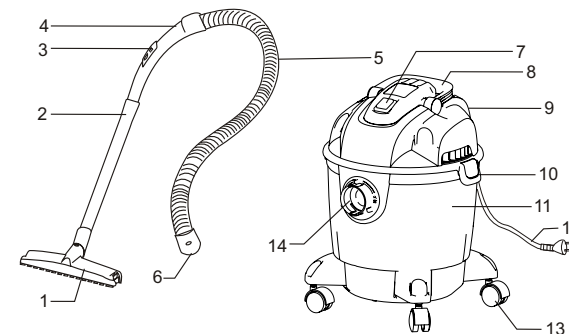

1. Насадка для пола
2. Удлинительная труба
3. Регулятор степени разрежения воздуха
4. Рукоятка
5. Гибкий всасывающий шланг
6. Соединитель на шланге
7. Кнопка включения
8. Ручка для переноски
9. Патрубок нагнетательный
10. Защелка
11. Пылесборник
12. Кабель электропитания
13. Колесо
14. Всасывающие отверстие

## 5. Основные узлы и компоненты

5343303

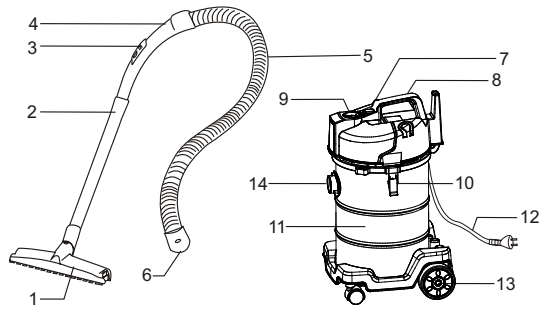

1. Насадка для пола
2. Удлинительная труба
3. Регулятор степени разрежения воздуха
4. Рукоятка
5. Гибкий всасывающий шланг
6. Соединитель на шланге
7. Кнопка включения
8. Ручка
9. Патрубок нагнетательный
10. Защелка
11. Пылесборник
12. Кабель электропитания
13. Колесо
14. Всасывающее отверстие

## 6. Монтаж и запуск пылесоса

	<p><b>Внимание!</b> Применяйте шланги и соединительные детали, рекомендованные производителем и предназначенные для работы пылесоса.</p>
	<p><b>Внимание!</b> Перед началом монтажа пылесоса внимательно ознакомьтесь с данной инструкцией. Произведите внешний осмотр изделия и его комплектующих на наличие внешних повреждений, обратите внимание на возможные повреждения и неисправности или обратитесь на сервисный центр.</p>

### Уделите особое внимание кабелю электропитания и корпусу электродвигателя:

- изоляция электрокабеля должна быть без изломов, повреждений и трещин, в противном случае обратитесь на сервисный центр для замены кабеля;
- штепсельная вилка должна быть целой без сколов и трещин;
- гибкий всасывающий шланг должен быть без потертостей, проколов, порезов, разрывов, перегибов и трещин, в противном случае замените его на новый.

Перед началом обслуживания пылесоса убедитесь, что выключатель находится в положении **ВЫКЛ (OFF)**, а кабель электропитания отключен от электросети.

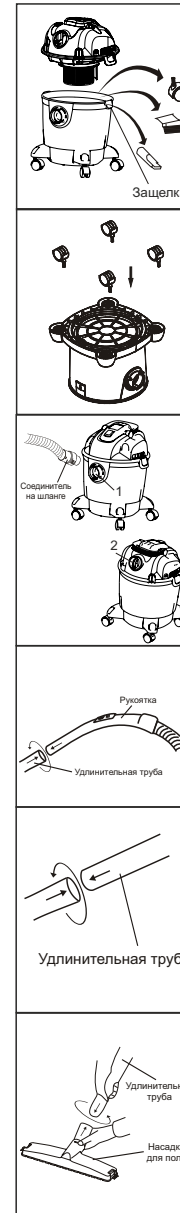

1. Перед первым пуском и началом работы извлеките комплектующие из пылесборника. Для чего Вам необходимо отстегнуть две защелки на корпусе пылесоса и отсоединить электродвигатель с верхней крышкой от корпуса пылесборника пылесоса.

2. Установите поворотные колеса в отверстия, расположенные на ножках дна пылесоса.

3. а) Если Вы будете производить уборку - установите гибкий шланг с соединителем со шлангом во всасывающее отверстие (1).  
 б) Если Вы будете использовать пылесос в функции компрессора - установите гибкий шланг с соединителем со шлангом в нагнетательное отверстие (2).

4. Вставьте рукоятку гибкого шланга в удлинительную трубу и проверните против часовой стрелки.

5. Проворотом против часовой стрелки относительно друг друга соедините удлинительные трубы.

6. Соедините удлинительную трубу с насадкой для пола и проверните ее против часовой стрелки.

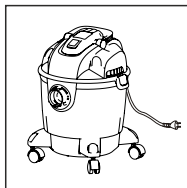

7. Подключите пылесос к электросети.

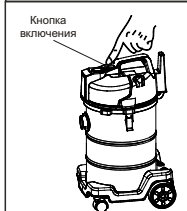

8. Включите пылесос с помощью кнопки включения. Можно приступать к работе. На пылесосе 5346483 кнопка включения имеет два положения «I» и «Auto»:  
 - в положение «I» включается только пылесос, электропитание на розетку для электроинструмента не подается.  
 - в положение «Auto» включается пылесос, также подается электропитание на розетку для электроинструмента. Если электроинструмент не используется, то пылесос автоматически отключится через 2-8 секунды.

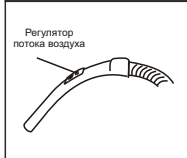

9. Вы можете регулировать степень разрежения потока воздуха с помощью регулятора на рукоятке перемещением регулятора вверх или вниз вдоль рукоятки.

**Насадки**

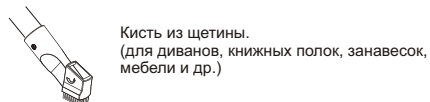
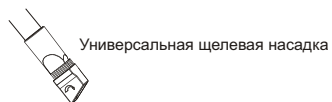

**Сухая чистка**

	<p><b>Перед применением следует проверить фильтр на наличие повреждений и, при необходимости, заменить его. Работайте только с сухим, исправным фильтром!</b></p>
--	---

**ВНИМАНИЕ!:**

- Степень заполнения пылесборного мешка зависит от количества мусора.
- При уборке мелкой пыли, песка и т.д. пылесборный мешок необходимо очищать чаще.
- Чрезмерное наполнение установленного пылесборного мешка может привести к разрыву (мешок может лопнуть), поэтому мешок следует своевременно очищать или заменять!

**Влажная чистка и уборка**

При влажной уборке следует извлечь пылесборный мешок, так как мешок может быть поврежден.  
 Для влажной уборки и чистки (сбора пролитых жидкостей) следует использовать подходящую насадку и использовать соответствующие принадлежности.

	<p><b>При появлениях характерных признаков неисправностей (изменился звук, появился запах гари, дым и т.д.) пылесос необходимо немедленно выключить или отсоединить от электросети!</b></p>
--	---

**7. Электрические соединения**

1. Электрические соединения и защита должны быть проведены согласно норм и правил установки электрооборудования. Спецификация рабочего напряжения отмечена на табличке на корпусе изделия. Обеспечьте соответствие электрических параметров электродвигателя с параметрами электрической сети.
2. В случае, если источник электропитания (розетка, полуавтоматический выключатель или электрощит) будет удален на большее расстояние, чем допускается по характеристикам завода-изготовителя кабельной продукции (по допустимым параметрам), кабель электропитания для розетки, полуавтоматического выключателя или электрощита необходимо заменить на кабель большего сечения, иначе пылесос не будет работать в нормальном режиме из-за существенного падения напряжения в цепи электропитания:  
 - при сечении кабеля 1,0 мм<sup>2</sup> максимально допустимая длина кабеля не более 12,5 м;  
 - при сечении кабеля 1,5 мм<sup>2</sup> максимально допустимая длина кабеля не более 20 м;  
 - при сечении кабеля 2,5 мм<sup>2</sup> максимально допустимая длина кабеля не более 30 м.
3. Если пылесос эксплуатируется на улице, мы рекомендуем убрать питающий кабель в кабельный короб или рукав для наружного использования.
4. Если используется удлинитель, то вилка и розетка должны быть водонепроницаемой конструкции.
5. При работе необходимо исключить попадание жидкости на электрические соединения, кабель электропитания и пылесос в целом.
6. Не включайте штепсельную вилку в электросеть, если Вы подозреваете, что электрическая система пылесоса повреждена.
7. Не прикасайтесь к кабелю электропитания и штепсельной вилке влажными руками.

	<p><b>Помните! Нарушение правил техники безопасности при работе с электроприборами может привести к летальному исходу.</b></p>
--	--

## 8. Чистка фильтров и пылесборника

Если пылесборник или пылесборный мешок переполнены, их необходимо очистить.

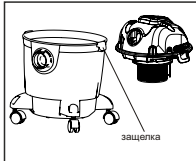

1. Вам необходимо отстегнуть две защелки на корпусе пылесоса и отсоединить электродвигатель с верхней крышкой от корпуса пылесборника пылесоса.

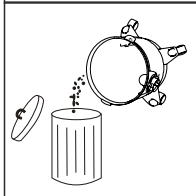

2. Удалите мусор из пылесборного мешка и пылесборника.

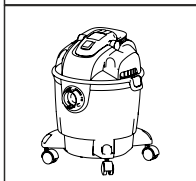

3. Сборку пылесоса произведите в обратном порядке. При этом обратите внимание на целостность и правильность установки уплотнительной прокладки между верхней крышкой корпуса и пылесборником.

### Чистка фильтров.



**Работа пылесоса значительно ухудшится, если будут сильно загрязнены фильтры. Никогда не используйте пылесос без фильтра.**

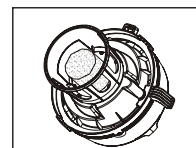

1. а) губко-ячеистый фильтр необходимо демонтировать для очистки;  
б) чтобы извлечь HEPA фильтр, Вам необходимо повернуть замок против часовой стрелки и снять фильтр HEPA.

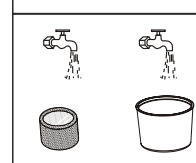

2. Губко-ячеистый фильтр и фильтр HEPA можно промыть водой.

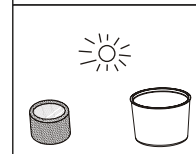

3. После мойки высушите фильтр. Затем установите фильтр на место. Сборку пылесоса произведите в обратном порядке. При этом обратите внимание на целостность и правильность установки уплотнительной прокладки между верхней крышкой корпуса и пылесборником.

## 9. Возможные неисправности и способы их устранения



Проверяйте пылесос после каждого отключения от электросети.



**Внимание! Замену изношенных или поврежденных деталей необходимо производить с помощью квалифицированного персонала. Внутри корпуса устройства нет деталей, предназначенных для замены потребителем (кроме фильтров). Замену внутренних деталей производите только на сервисном центре.**

Неисправность	Причина	Способы устранения
Двигатель не работает	Плохой контакт на выключателе	Очистите контакты или замените выключатель
	Потери на кабеле	Проверьте и затяните силовые клеммы
	Автоматическое отключение	Обратитесь в региональный сервисный центр
	Изношены щетки. Сгорел или загрязнен коллектор ротора	Замените щетки. Замените или очистите коллектор ротора
	Заклинили подшипники ротора электродвигателя	Замените подшипники (обратитесь в региональный сервисный центр)
	Повреждены обмотки статора или ротора электродвигателя	Для замены деталей обратитесь в региональный сервисный центр
Недостаточная мощность всасывания пылесоса или электродвигатель работает с перебоями	Забиты или повреждены шланг, фильтры или насадки	Очистите шланг, фильтры, насадки или замените их
	Неисправность в цепи электропитания или требуется вмешательство квалифицированного специалиста для определения неисправности	Для определения причины неисправности обратитесь к специалисту или в региональный сервисный центр
Прерывистая работа электродвигателя пылесоса	Напряжение электросети выше/ниже допустимых значений, указанных на заводской табличке изделия	Выключите пылесос. Дождитесь стабилизации напряжения электросети до допустимых значений, указанных на заводской табличке изделия
	Неисправен электродвигатель пылесоса	Обратитесь в региональный сервисный центр

## 10. Обслуживание и хранение

**Все работы по обслуживанию и хранению производите только после отключения изделия от сети электропитания.**

1. Всегда вытаскивайте штепсель из розетки перед чисткой пылесоса. Никогда не мойте электродвигатель пылесоса.
2. Прочистите моторный отсек и отсек для мусора влажной тряпкой и вытрите насухо.
3. Если ухудшилась работоспособность изделия, замените или очистите фильтры пылесоса.
4. Если необходимо, то отсек для мусора может быть вымыт водой. Перед очередным использованием пылесоса убедитесь, что отсек для мусора высушен.
5. После использования прибора промойте все используемые принадлежности чистой водой или продуйте их.
6. Не используйте абразивные чистящие вещества.

**ВНИМАНИЕ!** Запрещается дальнейшая эксплуатация изделий с признаками возникших неисправностей (сильное искрение, возникшие нестандартные вибрации и т.д.). В случае возникновения признаков неисправности, пожалуйста, обратитесь в ВАШ РЕГИОНАЛЬНЫЙ СЕРВИСНЫЙ ЦЕНТР, ближайший к Вашему месту жительства или работы!

Лишается права на гарантийное обслуживание изделие, поломка которого возникла по причине несвоевременной замены быстроизнашивающейся детали или узла (например, резиновой манжеты, подшипников, щеток электродвигателя и т.д.), что привело в свою очередь к выходу из строя электрической части электродвигателя!

Равномерный износ деталей при отсутствии на них признаков заводского брака производства (изготовления, сборки) не дает права потребителю на их замену по гарантийным обязательствам и может быть определен только после диагностики, проведенной в региональном сервисном центре специалистом, имеющим для этого соответствующую квалификацию и инструмент.



## ЗМІСТ

1. Застосування	17
2. Комплектація	17
3. Технічні дані	18
4. Заходи безпеки	18
5. Основні узли та компоненти	21
6. Монтаж та запуск пилососа	22
7. Електричне з'єднання	24
8. Чистка фільтрів та пилозбірників	25
9. Можливі несправності та способи їх усунення	26
10. Обслуговування і зберігання	27



**ШАНОВНИЙ ПОКУПЕЦЬ!**

Ми дякуємо вам за вибір виробів торгової марки «Vortex». Перед експлуатацією приладу обов'язково ознайомтеся з цією інструкцією. Недотримання правил експлуатації і техніки безпеки може привести до виходу з ладу виробу і заподіяти шкоду здоров'ю. При недотриманні правил, викладених в даній інструкції, виріб може бути знято з гарантійного обслуговування!

Інструкція містить інформацію щодо експлуатації та технічного обслуговування пилососів. Інструкція вважається невід'ємною частиною виробу і у випадку перепродажу повинна залишатися з виробом.

**КАТЕГОРИЧНО ЗАБОРОНЯЄТЬСЯ:**

- розбирати пилосос, якщо він підключений до електромережі;
- застосовувати для прибирання пролитих хімічно агресивних, вибухонебезпечних і легкозаймистих рідин (бензин, газ, нафта, дизельне паливо тощо), а також рідин, що викликають корозію або з підвищеним вмістом жиру і солі;
- використовувати пилосос в якості іграшки;
- використовувати пилосос для збору гострих предметів (шпильок, скріпок, кнопок тощо);
- використовувати пилосос без встановлених фільтрів.

	<b>Виробник залишає за собою право вносити зміни в конструкцію без додаткового узгодження і повідомлення.</b>
	<b>Перед установкою необхідно уважно прочитати цю інструкцію і звернути увагу на заходи безпеки і вказівки в даному керівництві.</b>

**1. Застосування**

Пилосос - це пристрій, призначений для використання в побутових умовах, з допомогою якого можна очистити забруднені поверхні.

Пилососи фірми «Vortex» відмінно підійдуть для прибирання після ремонту або різних побутових робіт в майстерні, господарському приміщенні або квартирі. Потужність пилососа досить висока, щоб впоратися практично з будь-яким типом забруднення.

**2. Комплектація****5346233**

Пылесос в сборе - 1шт.  
 Фильтр HEPA - 1шт.  
 Гибкий всасывающий шланг - 1шт.  
 Пластмассовые удлинительные трубы - 3шт.  
 Насадка для влажной уборки - 1шт.  
 Насадка для ковровых покрытий - 1шт.  
 Щелевая насадка - 1шт.  
 Колесо - 4шт.  
 Инструкция - 1шт.  
 Упаковка - 1шт.



**5346483**

Пылесос в сборе - 1шт.  
 Фильтр HEPA - 1шт.  
 Гибкий всасывающий шланг - 1шт.  
 Пластмассовые удлинительные трубы - 2шт.  
 Насадка для влажной уборки - 1шт.  
 Насадка для ковровых покрытий - 1шт.  
 Щелевая насадка - 1шт.  
 Колесо - 4шт.  
 Инструкция - 1шт.  
 Упаковка - 1шт.

**3. Технічні данні**

Технічні характеристики	5346233	5346483
Напруга мережі, В	220...240	220...240
Частота струму, Гц	50	50
Номинальна споживана потужність, кВт	1.2	1.4
Обсяг бака, літр	18	30
Максимальний потік повітря, м/хв	1.5	3.2
Максимальне розрядження, мбар	190	190
Поверхня фільтра, см <sup>2</sup>	2.800	2.800
Клас захисту	IP24	IP24
Довжина, мм	337	415
Ширина, мм	346	386
Висота, мм	455	635
Маса нето, кг	5.0	9.0

**4. Запобіжні заходи**

	Пристрій призначений для використання у відповідності з функціями, описаними і наведеними у даному посібнику. Рекомендації і вказівки з техніки безпеки при роботі з універсальними пилососами в даному керівництві.
	Виробник не несе відповідальності за пошкодження, отримані в результаті використання виробу не за призначенням або неправильного поводження з пристроєм.
	<b>Дана інструкція важлива сама по собі, але, вона не може врахувати всіх можливих випадків, які можуть виникнути в реальних умовах! У таких випадках слід керуватися загальноприйнятими правилами техніки безпеки, треба бути уважним і акуратним!</b>

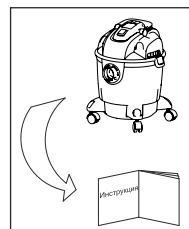

1. Для забезпечення нормальної і безпечної роботи пилососа перед тим, як приступити до установки і експлуатації, уважно прочитайте і виконайте всі вимоги та рекомендації, викладені в даній інструкції.

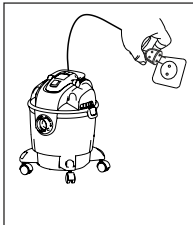

2. Кабель електроживлення пилососа оснащений заземлюючою жилою для запобігання ураження електричним струмом. Для безпеки роботи ланцюг електроживлення рекомендуємо обладнати пристроєм захисного відключення (УЗО). Не мочити штепсель мережевого шнура.



3. Не торкайтеся до електричних частин пилососа під час роботи. Заборонено митися поблизу робочої зони, щоб уникнути нещасних випадків. Не встановлюйте пилосос у сирому приміщенні чи там, куди може потрапити вода на електричні частини.  
**НЕ ДОПУСКАЙТЕ ДО РОБОТИ ДІТЕЙ І ЛЮДЕЙ З ОБМЕЖЕНИМИ ФУНКЦІОНАЛЬНИМИ МОЖЛИВОСТЯМИ.**

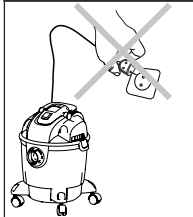

4. Стежте, щоб пилосос несподівано не включився при обслуговуванні, в цьому випадку і при тривалому простої пилососа завжди тримайте мережевий тумблер вимкненим.

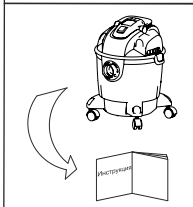

5. Параметри електромережі повинні відповідати значенням параметрів, зазначених у даній інструкції. При тривалому зберіганні помістіть пилосос і всі його компоненти в сухе, вентилязоване і прохолодне місце при кімнатній температурі.

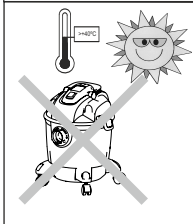

6. Під час літнього періоду або при високій температурі навколишнього середовища, щоб уникнути утворення конденсату на електричній частині пилососа, передчасного перегріву вузлів з-за високої температури навколишнього середовища, розташуйте його в провітрюваному приміщенні. Уникайте тривалого попадання прямих сонячних променів на корпус і деталі пилососа.

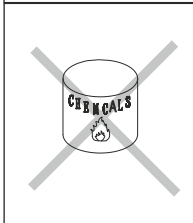

7. Не допускається застосовувати для прибирання пролитих хімічно агресивних, вибухонебезпечних і легкозаймистих рідин!

Оригінальні запасні вузли, деталі та дозволені для використання комплектуючі покликані забезпечити надійність експлуатації пилососа. Застосування вузлів і деталей інших виробників може призвести до відмови виробника нести відповідальність за наслідки, що виникли в результаті виходу виробу з ладу.

Невиконання правил техніки безпеки може привести до небезпечних для здоров'я людини наслідків, а також створити небезпеку для навколишнього середовища і обладнання.

Недотримання цих правил техніки безпеки також може зробити недійсними будь-які вимоги по відшкодуванню збитків.

Найбільш поширені наслідки недотримання правил техніки безпеки:

- відмова найважливіших функцій обладнання;
- виникнення небезпечної ситуації для здоров'я і життя споживача внаслідок дії електричних або механічних факторів.



**Увага! Експлуатаційна надійність обладнання гарантується лише у разі його використання згідно з функціональним призначенням. У всіх випадках необхідно дотримуватися рекомендованих значень основних технічних параметрів даного виробу.**

## 5. Основні вузли і компоненти

5346233

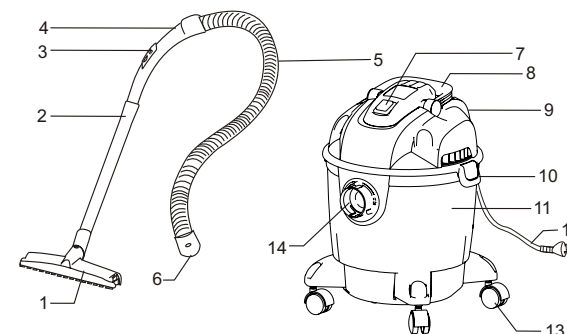

1. Насадка для підлоги
2. Труба подовжувальна
3. Регулятор ступеня розрідження повітря
4. Ручка
5. Всмоктуючий шланг гнучкий
6. З'єднувач на шлангу
7. Кнопка включення
8. Ручка для перенесення
9. Нагнітальний Патрубок
10. Засувка
11. Пилосбірник
12. Кабель електроживлення
13. Колесо
14. Всмоктувальний отвір

5343303

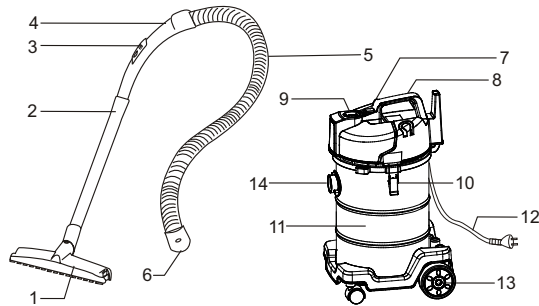

1. Насадка для підлоги
2. Труба подовжувальна
3. Регулятор ступеня розрідження повітря
4. Рукоятка
5. Всмоктуючий шланг гнучкий
6. З'єднувач на шлангу
7. Кнопка включення
8. Ручка
9. Нагнітальний Патрубок
10. Засувка
11. Пилозбірник
12. Кабель електроживлення
13. Колесо
14. Всмоктувальний отвір

## 6. Монтаж та запуск пилососа



**Увага!** Застосовуйте шланги з'єднувальні деталі, рекомендовані виробником і призначені для роботи пилососа.



**Увага!** Перед початком монтажу пилососа уважно ознайомтеся з цією інструкцією. Проведіть зовнішній огляд виробу і його комплектуючих на наявність зовнішніх пошкоджень, зверніть увагу на можливі пошкодження і несправності або зверніться на сервісний центр.

**Приділіть особливу увагу кабелю електроживлення та корпусу електродвигуна:**

- ізоляція електрокабеля повинна бути без зламів, пошкоджень та тріщин, у іншому випадку зверніться на сервісний центр для заміни кабелю;
- штепсельна вилка повинна бути цілою, без сколів і тріщин;
- гнучкий всмоктуючий шланг повинен бути без потертостей, проколів, порізів, розривів, перегинів і тріщин, в іншому випадку замініть його на новий.

Перед початком обслуговування пилососа переконайтеся, що вимикач знаходиться в положенні ВИКЛ (OFF), а кабель електроживлення відключений від електромережі.



Засувка

1. Перед першим пуском і початком роботи вийміть комплектуючі з пилозбірника. Для чого Вам необхідно відстебнути дві засувки на корпусі пилососа і відключити електродвигун з верхньою кришкою від корпусу пилозбірника пилососа.

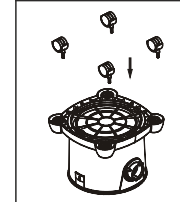

2. Встановіть поворотні колеса в отвори, розташовані на ніжках днища пилососа.

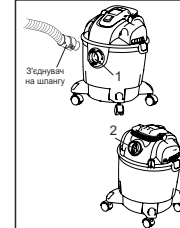

З'єднувач на шлангу

3. а) Якщо Ви будете проводити прибирання - встановіть гнучкий шланг з з'єднувачем зі шлангом у всмоктувальний отвір (1).  
б) Якщо Ви будете використовувати пилосос функції компресора- встановіть гнучкий шланг з з'єднувачем зі шлангом в нагнітальні отвір (2).

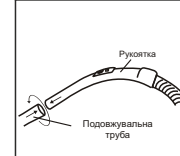

Рукоятка

Подовжувальна труба

4. Вставте рукоятку гнучкого шланга в подовжувальну трубу і перевірте проти годинникової стрілки.



Подовжувальна труба

5. Поворотом проти годинникової стрілки відносно один одного з'єднайте подовжувальні труби.

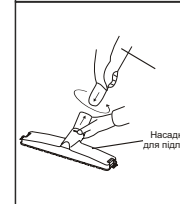

Насадка для підлоги

6. З'єднайте подовжувальну трубу з насадкою для підлоги та прокрутіть її проти годинникової стрілки.

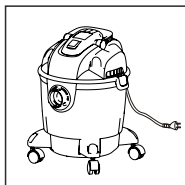

7. Підключіть пилосос до електромережі.

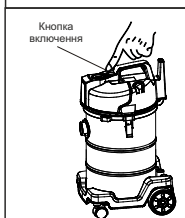

8. Включіть пилосос з допомогою кнопки включення.

Можна приступати до роботи.

На пилососі 5343103 кнопка включення має два положення «I» і «Auto»:

- у положенні «I» включається тільки пилосос, електроживлення на розетку для електроінструменту не подається.

- у положенні «Auto» включається пилосос, також подається електроживлення на розетку для електроінструменту. Якщо прилад не використовується, то пилосос автоматично відключиться через 2-8 секунди.

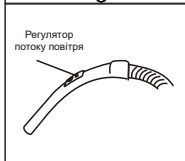

9. Ви можете регулювати ступінь розрідження потоку повітря за допомогою регулятора на рукоятці переміщенням регулятора вгору або вниз уздовж рукоятки.

#### Насадки

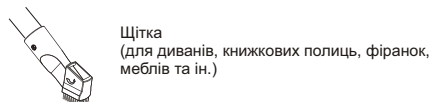
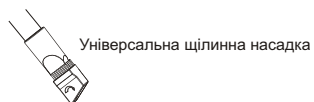

#### Суха чистка



**Перед застосуванням слід перевірити фільтр на наявність пошкоджень і, при необхідності, замінити його. Працюйте тільки з сухим, справним фільтром!**

#### УВАГА!

- Ступінь заповнення мішка для збору пилу залежить від кількості сміття.
- При збиранні дрібного пилу, піску і т.д. пилососний мішок необхідно очищати частіше.
- Надмірне наповнення встановленого мішка для збору пилу може привести до розриву (мішок може лопнути), тому мішок слід своєчасно очищати або замінювати!

#### Вологе чищення і прибирання

При вологому прибиранні слід витягти пилососний мішок, так як мішок може бути пошкоджений.

Для вологого прибирання і чищення (збору пролитих рідин) слід використовувати відповідну насадку і використовувати відповідні засоби.



**При появах характерних ознак несправностей (змінився звук, з'явився запах гару, дим тощо) пилосос необхідно негайно вимкнути або від'єднати від електромережі!**

## 7. Електричні з'єднання

1. Електричні з'єднання і захист повинні бути проведені відповідно до норм і правил установки електрообладнання. Специфікація робочого напруги зазначена на таблиці на корпусі виробу. Забезпечте відповідність електричних параметрів електродвигуна з параметрами електричної мережі.
2. У разі, якщо джерело електроживлення (розетка, напівавтоматичний вимикач або електрощит) буде видалений на більшу відстань, ніж допускається за характеристиками заводу-виробника кабельної продукції (з допустимим параметрам), кабель електроживлення для розетки, вимикача або напівавтоматичного електрощита необхідно замінити на кабель більшого перерізу, інакше пилосос не буде працювати в нормальному режимі з-за істотного падіння напруги в мережі електроживлення:
  - при перерізі кабелю 1,0 мм<sup>2</sup> максимально допустима довжина кабелю не більше 12,5 м;
  - при перерізі кабелю 1,5 мм<sup>2</sup> максимально допустима довжина кабелю не більше 20 м;
  - при перерізі кабелю 2,5 мм<sup>2</sup> максимально допустима довжина кабелю не більше 30 м.
3. Якщо пилосос експлуатується на вулиці, ми рекомендуємо прибрати живильний кабель в кабельний короб або рукав для зовнішнього використання.
4. Якщо використовується подовжувач, то вилка і розетка повинні бути водонепроникною конструкції.
5. При роботі необхідно виключити попадання рідини на електричні з'єднання, кабель електроживлення і пилосос в цілому.
6. Не включайте штепсельну вилку в електромережу, якщо Ви підозрюєте, що електрична система пилососа пошкоджена.
7. Не торкайтеся до кабелю електроживлення і штепсельної вилки вологими руками.



**Пам'ятайте! Порушення правил техніки безпеки при роботі з електроприладами може призвести до летального результату.**

## 8. Чищення фільтрів і пилозбірника

Якщо пилозбірник або мішок для збору пилу переповнений, їх необхідно очистити.

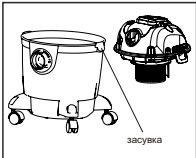

1. Вам необхідно відстебнути дві засувки на корпусі пилососа і відключити електродвигун з верхньою кришкою від корпусу пилозбірника пилососа.

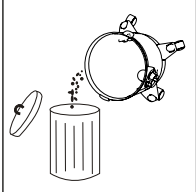

2. Видаліть сміття з мішка для збору пилу і пилозбірника.



3. Збірку пилососа зробіть у зворотному порядку. При цьому зверніть увагу на цілісність і правильність встановлення ущільнювальної прокладки між верхньою кришкою корпусу і пилозбірником.

### Чистка фільтрів.



**Робота пилососа значно погіршиться, якщо будуть сильно забруднені фільтри. Ніколи не використовуйте пилосос без фільтрів.**

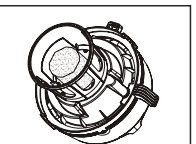

1. а) губко-пористий фільтр необхідно демонтувати для очищення;  
б) щоб витягти HEPA фільтр, Вам необхідно повернути замок проти годинникової стрілки і зняти фільтр HEPA.

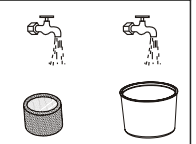

2. Губко-пористий фільтр і фільтр HEPA можна промити водою.

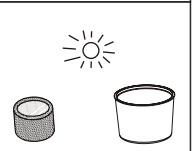

3. Після миття висушіть фільтр. Потім встановіть фільтр на місце. Збірку пилососа зробіть у зворотному порядку. При цьому зверніть увагу на цілісність і правильність встановлення ущільнювальної прокладки між верхньою кришкою корпусу і пилозбірником.

## 9. Можливі несправності та способи їх усунення



Перевіряйте пилосос після кожного відключення від електромережі.



**Увага! Заміну зношених або пошкоджених деталей необхідно здійснювати за допомогою кваліфікованого персоналу. Усередині корпусу пристрою немає деталей, призначених для заміни споживачем (крім фільтрів). Заміну внутрішніх деталей здійснюйте тільки на сервісному центрі.**

Несправність	Причина	Способи усунення
Двигун не працює	Поганий контакт на вимикачі	Очистіть контакти або замініть вимикач
	Втрати на кабелі	Перевірте і затягніть силові клеми
	Автоматичне відключення	Зверніться в регіональний сервісний центр
	Зношені щітки. Згорів чи забруднений колектор ротора	Замініть щітки. Замініть або очистіть колектор ротора
	Заклинили підшипники ротора електродвигуна	Замініть підшипники (зверніться в регіональний сервісний центр)
	Пошкоджені обмотки статора або ротора електродвигуна	Для заміни деталей зверніться в регіональний сервісний центр
Недостатня потужність всмоктування пилососа або електродвигун працює з перебоями	Забиті або пошкоджені шланг, фільтри або насадки	Очистіть шланг, фільтри, насадки або замініть їх
	Несправність в ланцюзі живлення чи потрібне втручання кваліфікованого спеціаліста для визначення несправності	Для визначення причини несправності, зверніться до фахівця або регіональний сервісний центр
Переривчаста робота електродвигуна пилососа	Напруга електромережі вище/нижче допустимих значень, вказаних на табличці виробу	Вимкніть пилосос. Дочекайтеся стабілізації напруги електромережі до допустимих значень, вказаних на табличці виробу
	Несправний електродвигун пилососа	Зверніться в регіональний сервісний центр

## 10. Обслуговування і зберігання

**Всі роботи по обслуговуванню та зберіганню здійснюйте тільки після відключення виробу від мережі електроживлення.**

1. Завжди витягуйте вилку з розетки перед чищенням пилососа. Ніколи не мийте електродвигун пилососа.
2. Прочистіть моторний відсік і відсік для сміття вологою ганчіркою і витріть насухо.
3. Якщо погіршилася працездатність виробу, замініть або очистіть фільтри пилососа.
4. Якщо необхідно, то відсік для сміття може бути вимитий водою. Перед черговим використанням пилососа переконайтеся, що відсік для сміття висушений.
5. Після використання приладу промийте всі використовувані засоби чистою водою або продуйте їх.
6. Не використовуйте абразивні чистячі речовини.

**УВАГА!** Забороняється подальша експлуатація виробів з ознаками виниклих несправностей (сильне іскріння, що виникли нестандартні вібрації тощо). У разі виникнення ознак несправності, будь ласка, зверніться до вашого РЕГІОНАЛЬНИЙ СЕРВІСНИЙ ЦЕНТР, найближчий до Вашого місця проживання або роботи!

Позбавляється права на гарантійне обслуговування виріб, поломка якого виникла з причини несвоєчасної заміни быстрознашиваючої деталі або вузла (наприклад, гумової манжети, підшипників, щіток електродвигуна тощо), що призвело в свою чергу до виходу з ладу електричної частини електродвигуна!

Рівномірний знос деталей при відсутності на них ознак заводського браку виробництва (виготовлення, складання) не дає права споживача на їх заміну за гарантійним зобов'язанням і може бути визначений тільки після діагностики, проведеної в регіональному сервісному центрі спеціалістом, що мають для цього відповідну кваліфікацію та інструмент.

## **ОФИЦИАЛЬНЫЙ ДИЛЕР В УКРАИНЕ:**

[storgom.ua](http://storgom.ua)

## **ГРАФИК РАБОТЫ:**

Пн. – Пт.: с 8:30 по 18:30

Сб.: с 09:00 по 16:00

Вс.: с 10:00 по 16:00

## **КОНТАКТЫ:**

+38 (044) 360-46-77

+38 (066) 77-395-77

+38 (097) 77-236-77

+38 (093) 360-46-77

Детальное описание товара: <https://storgom.ua/product/pylesos-stroitelnyy-vortex-5346233.html>

Другие товары: <https://storgom.ua/promyshlennye-pylesosy.html>