

Sturmi![®]

POWER • GAS • HAND • TOOLS

Модель:

GS8213G

**Інструкція з експлуатації та технічного
обслуговування**

Опрыскувач бензиновый



EMC CE

UK-2019-12-18

Зміст

Галузь застосування.....	3
Опис обладнання.....	3
Технічні характеристики.....	4
Комплектація	4
Правила техніки безпеки.....	5
Підготовка до роботи.....	9
Заправка паливом.....	12
Робота з опрыскувачем.....	15
Технічне обслуговування обладнання.....	18
Гарантійне зобов'язання.....	22

УВАГА!

Відсутність серійного номера на інструменті виключає можливість його гарантійного ремонту!

Sturm! Інструкція з експлуатації та технічного обслуговування. Опрыскувач бензиновий Sturm GS8213G стр. 3

Компанія **Sturm!** висловлює Вам свою глибоку вдячність за придбання нашого інструменту – опрыскувача бензинового.

Вироби даної торгівельною маркою **Sturm!** постійно удосконалюються і поліпшуються.

Тому технічні характеристики та дизайн можуть змінюватися без попереднього повідомлення. Приносимо Вам наші найглибші вибачення за можливі завдані цим незручності.



Уважно вивчіть дану інструкцію з експлуатації та технічного обслуговування. Зберігайте її в захищеному місці.

Галузь застосування

Опрыскувач бензиновий призначений для нанесення рідких та розсипчастих добрив, засобів захисту рослин з ціллю боротьби зі шкідниками с/г культур, квітів, садів та інших об'єктів рослинництва, нанесення рідких засобів захисту навколишнього середовища, прибирання громадських місць, дезінфекції, миття, або іншого санітарного прибирання приміщень, боротьби з епідеміями домашньої худоби, птиці.

Розпилення кислот, їдких, вибухонебезпечних та пожежонебезпечних рідин забороняється.

Висока продуктивність і технологічність бензинового опрыскувача дозволяють використовувати його також для обробки великих с/г угідь, парків, садів.

Опис обладнання

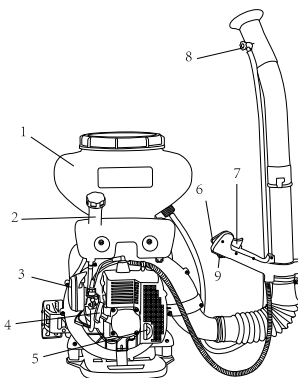

1. Бак для розчину
2. Паливний бак
3. Повітряний фільтр
4. Стартер
5. Глушник
6. Ручка блокування важеля акселератора
7. Важіль акселератора (регулятор обертів, газ)
8. Регулятор витоку рідини
9. Перемикач ввімкнення двигуна

Технічні характеристики

Модель:	GS8213G
Тип двигуна:	1-циліндровий, 2х-тактний, повітряного охолодження
Потужність	2,8 кВт
Число обертів холостого ходу	3200 об/хв
Максимальне число обертів	8000 об/хв
Робочий об'єм циліндра	41,5 см ³
Паливо	Суміш бензину АІ-92 та дво-тактного масла
Паливний бак	1,2 л
Об'єм бака для розпилення	13 л
Максимальна продуктивність	5 л/хв
Максимальна дальність розпилення по горизонталі/вертикалі	15 м/6 м
Режими роботи	Опрыскувач/розпилювання сухих сумішей/повітродув
Вага	11.1кг

Комплектація

Опрыскувач бензиновий	1 шт
Ємність для паливної суміші	1 шт
Комбінований ключ	1 шт
Шланг	2 шт
Пилезахисна кришка	1 шт
Вигнута трубка	1 шт
Хомут/ фіксатор повітродувної трубки	2 шт
Пряма трубка	1 шт
З'єднувальна трубка	1 шт
Розпилююча трубка	1 шт
Ланцюг для зняття статичного струму	1 шт
Гвинт	1 шт
Хомут/фіксатор шланга надходження робочої рідини	2 шт
Нижня кришка бака для розпилення речовини	1 шт
Двосторонній гайковий ключ	1 шт
Торцевий ключ	1 шт
Інструкція з експлуатації та технічного обслуговування	1 шт

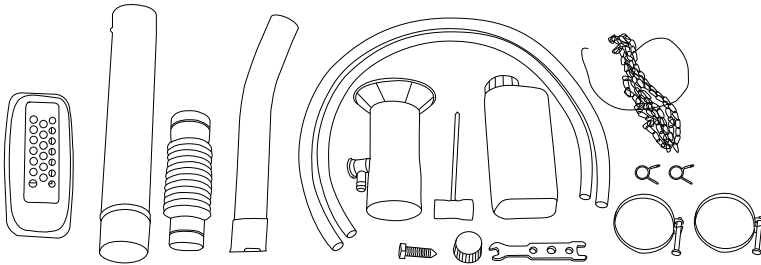

Правила техніки безпеки

1. Загальні вказівки безпеки використання

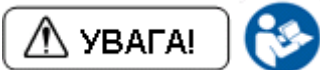

Уважно прочитайте цю інструкцію з експлуатації й дотримуйтесь вимог з безпеки використання даного пристрою.

При використанні моторного агрегату необхідна особлива обережність.

Недотримання вказівок з техніки безпеки небезпечно для життя!

Інструкція з експлуатації повинна завжди перебувати під рукою, там, де Ви працюєте опрыскувачем.

- Користувачі, що вперше використовують опрыскувач, повинні одержати інструкції та поради від продавців або досвідчених фахівців.
- Діти й підлітки до 18 років не повинні управляти даним пристроєм
- Звертайте увагу на сторонніх осіб і тварин, що перебувають у зоні застосування пристрою.
- При передачі опрыскувача в користування іншим особам обов'язково проведіть інструктаж і надайте для ознайомлення інструкцію з експлуатації.
- Оператор повинен бути в гарному фізичному стані. Утома або хвороба приводять до зниження рівня концентрації уваги. Завжди працюйте спокійно й з повною увагою до роботи.
- Ніколи не працюйте в стані наркотичного або алкогольного сп'яніння, або під впливом медичних препаратів, що знижують реакцію.
- Переконаєтесь, що опрыскувач перебуває в повному порядку перед початком роботи, а всі з'єднання добре зафіксовані.
- При заміні зношених деталей використовуйте тільки оригінальні запасні частини, рекомендовані виробником. Тільки оригінальні запасні частини

повністю забезпечують безпеку й якість роботи Вашого опрыскувача. У випадку застосування неоригінальних запасних частин виробник знімає із себе гарантійні зобов'язання.

• Якщо прилад якийсь час не буде використовуватися, підготуйте його до зберігання.

2. Правильне поводження із препаратами, що використовуються для розпилення

Цей опрыскувач може використовуватися для нанесення рідких засобів захисту рослин, засобів для боротьби зі шкідниками, засобів захисту навколишнього середовища, а також рідких добрив, які постачаються спеціалізованими торговельними представниками.

- Застосовувані препарати не повинні мати температуру вище 40°C.
- Коли застосовуються хімікати захисту рослин або пестициди, то дотримуйте завжди всіх правил безпеки, зазначених виробником хімікатів.
- Завжди ретельно промивайте опрыскувач після кожного використання. Хімікати можуть бути дуже шкідливими для людей, тварин, рослин і навколишнього середовища.
- Під час використання опрыскувача завжди надягайте захисний одяг, окуляри й респіратор для запобігання будь-якого контакту з хімікатами.
- Завжди дотримуйте правил з утилізації залишку рідини в опрыскувачі.
- Оператор повинен ознайомитися з особливостями використання хімікатів, а також наданням першої допомоги при отруєнні ними.
- Після застосування повністю вилийте робочий розчин з баку й ретельно промийте чистою водою сам бак, а також шланги, насос і розпилювальну трубку. Це виключає можливість виникнення хімічної реакції при застосуванні інших хімікатів.
- Ніколи не працюйте в закритому приміщенні – виникає висока імовірність отруєння вихлопними газами, та розпилювальними хімікатами.
- Після проведення робіт з очищення пристрою обов'язково ретельно помийте водою з милом руки, обличчя, зніміть робочий одяг і виперіть його.
- Не видалені залишки хімікатів можуть привести до корозії й uszkodженням приладу. Особливо це стосується форсунок, фільтрів і ущільнень.

3. Робочий одяг

Щоб уникнути uszkodжень голови, очей, рук, ніг і порушення слуху дотримуйтеся наступних рекомендацій:

- Одяг повинен бути добре підігнаний так, щоб не заважати в роботі. Не вдягайте вільний верхній одяг, шорти, сандалії, косинки, краватки, дорожочіні прикраси або інші об'єкти, які можуть чіплятися за гілки. Кращий варіант робочого одягу - спеціальний захисний костюм й гумові чоботи.
- Захищайте своє обличчя й очі маскою для обличчя та окулярами.
- Використовуйте респіратор для захисту органів дихання та травлення від отруєння.
- Завжди застосовуйте належний захист для вух (м'які вставки, беруши, навушники й т.п.) для запобігання втрати слуху.
- Надягайте міцне взуття з нековзною підшоивою.
- Одягайте захисні рукавички з неслизьким матеріалом на долонній частині.
- При сильному забрудненні робочого одягу хімікатами або паливом перевдягніть робочий одяг.

4. При транспортуванні

- Зупиніть двигун перед транспортуванням.
- При транспортуванні на транспортному засобі, надійно закріпіть обприскувач від перекидання.
- Перед транспортуванням злийте паливо, робочий розчин і очистите бак

5. При заправці

При роботі з паливом необхідні обережність і уважність.

Строго дотримуйтесь інструкцій з техніки безпеки!

- Не паліть й не перебуваєте поблизу відкритого вогню, коли працюєте з паливом!
- Перед заправкою зупиніть двигун, дайте пристрою охолонути
- Паливо може містити розчинники. Уникайте попадання палива на шкіру й в очі. Надягайте рукавички, коли працюєте з паливом. Не вдихайте пари палива.
- Не розливайте паливо й мастило. Якщо паливо пролилося, негайно протріть обприскувач . Паливо не повинне попадати на одяг оператора. Якщо одяг забруднився паливом, те негайно вдягніть чистий одяг.
- Переконаєтесь, що на землю не пролилося паливо або масло (захист навколишнього середовища). Використовуйте належне покриття землі, коли відбувається заправлення.
- Не заправляйте бак у закритому приміщенні. Випари палива збираються на рівні землі (небезпека вибуху)
- Транспортуйте й зберігаєте паливо й мастило тільки в перевірених й спеціально маркованих контейнерах. Паливо й мастило повинні зберігатися в місці, недоступному для дітей.

- Коли працюєте опрыскувачем, уникайте вдихання вихлопних газів.



Використання опрыскувача не дозволяється в закритих приміщеннях.

Заправляйте паливний бак, коли вимкнений двигун!

- Ретельно очистіть горловину паливного бака на пристрої.
- Відкрутіть кришку паливного бака й заправте паливну суміш не вище нижньої кромки заливної горловини. Не переповняйте бак та використовуйте для заправки лійку з фільтром-сіткою.
- Будьте обережні під час заправки й не проливайте паливну суміш.
- Щільно закрутіть кришку бака.
- Зупиніть двигун перед транспортуванням.
- При транспортуванні на транспортному засобі надійно закріпіть опрыскувач від перекидання.

6. Перед запуском

Перевірте перед запуском готовність опрыскувача, особливо звернувши увагу на наступне:

- Вимикач запалювання повинен легко включатися й вимикатися.
- Акселератор повинен легко натискатися й сам вертатися в положення холостого ходу при відпусканні.
- Усі з'єднання повинні бути затягнуті, ніде не повинні підтікати паливо або робочий розчин.
- Клапан подачі розчину повинен бути перекритий.
- Провід свічі запалювання не повинен бути ушкоджений, а штекер добре вставлений на свічу.

7. При запуску

- Запускайте двигун на відстані не менш 3 метрів від місця заправки, або місця, де пролите паливо.
- Не запускайте двигун у закритому приміщенні.
- При запуску зберігайте рівновагу. Надійно втримуйте опрыскувач.
- Сторонні особи не повинні перебувати ближче 5 м від місця запуску.

8. При роботі

- Під час роботи двигун викидає токсичний газ. Ніколи не працюйте з данним пристроєм в закритих або погано провітрюваних приміщеннях. Вдихання отруйних газів небезпечно!

- Виконуйте роботу при денному світлі або відповідному штучному освітленні.
- У зоні виконання робіт не повинні перебувати сторонні особи або тварини.
- Обережно працюйте на мокрому ґрунті або іншій слизькій поверхні.
- Остерігайтеся спіткнутися через коріння дерев, пні або інші перешкоди на ґрунті.
- Глушник під час роботи дуже гарячий – не доторкайтеся ним до легкозаймистих предметів.
- Ніколи не використовуйте обпрыскувач із ушкодженим глушником або ж без нього.

9. При обслуговуванні й ремонті

Моторизований апарат потребує регулярного догляду. Виконуйте самостійно тільки ті операції з обслуговування й догляду. Усі інші роботи повинні виконуватися фахівцями сервісного центру.

- При очистці, обслуговуванні або ремонті завжди повинен бути зупинений двигун і знятий штекер з свічі запалювання.
- Шланг подачі розчину, ручка керування клапаном подачі, розпилююча трубка і форсунка можуть бути розібрані тільки тоді, коли двигун не працює й тиску в системі подачі розчину немає.
- Не підносьте моторизований апарат близько до відкритого вогню.
- Регулярно перевіряйте паливний бак на предмет протікання. Використовуйте свічі запалювання, рекомендовані продавцем або фахівцем сервісного центру. Перевіряйте ізоляцію кабелю запалювання, штекера свічі запалювання на предмет можливих тріщин або ушкоджень. Перевіряйте регулярно глушник на предмет відсутності тріщин і інших ушкоджень. Не доторкайтеся до глушника, поки він ще гарячий.
- Використовуйте тільки оригінальні запасні частини, рекомендовані заводом-виробником.

Підготовка до роботи

Збірка розпилювача

З'єднайте деталі так, як показано нижче:

1. Розпилююча насадка
2. Вигнута трубка
3. Шланг
4. Клапан підводу рідини
5. Контрольна рукоятка
6. Пряма трубка

- 7.З'єднувальна трубка
- 8.Хомути/фіксатори повітродувної трубки
- 9.Трубка на опрыскувачі

- 10. З'єднання у точці виходу рідини
- 11. Бак

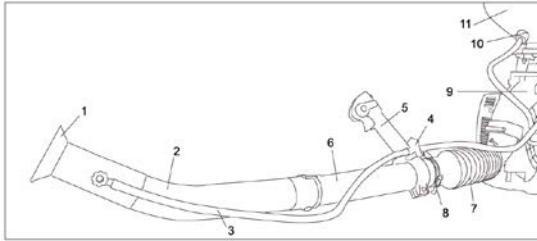

Збірка для розпилення сухих сумішей

Якщо Ви збираєтесь використовувати бензиновий опрыскувач для розпилення сухих сумішей, чи у якості повітродувки, необхідно розібрати насос (2).



Використання бензинового опрыскувача у якості повітродувки, або для розпилення сухих сумішей із встановленим насосом заборонено. Ви можете пошкодити насос.

Для того, щоб від'єднати насос, необхідно:

- 1.Відкрити задню кришку (1)
- 2.Відкрутіть три фіксуючі гвинти
- 3.Витягніть дві трубки для води та зніміть насос (3)

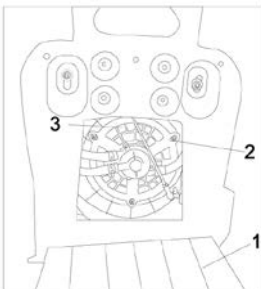

Для роботи у режимі розпилення сухих сумішей:

1. Необхідно зняти насос
2. Зняти пластиковий адаптер насоса
3. Встановіть насос та з'єднайте його

Для роботи в режимі розпилення необхідно працювати із встановленим насосом.

4. Після того, як Ви знімете насос, від'єднайте пластиковий адаптер (1)

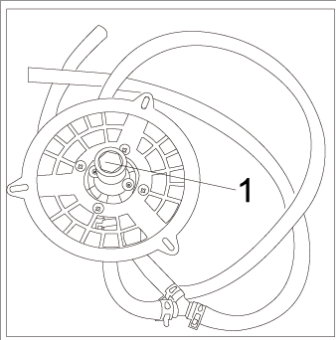

Відкрутіть кришку бака для сумішей (1). Відкрутіть дві шайби з баку, зніміть бак (3). Зніміть пластину опрыскувача (5), а потім видаліть і фільтр горловини (2). Будьте уважні, при видаленні пластини розпилювача, спершу вийміть вхідну гумову трубку (4). Зніміть вихідну гумову трубку (7), відкруть з'єднання (6) та встановіть на її місце нижню кришку бака (8). Встановіть пластину для розпилення сухих сумішей (9), закрутіть шайби, щоб зафіксувати бак

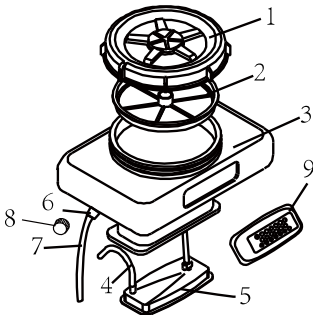

1. Кришка бака з розпилюючою рідиною
2. Фільтр
3. Бак
4. Вхідна трубка
5. Пластина для розпилення рідин
6. З'єднання вихідної трубки
7. Вхідна трубка
8. Нижня кришка бака
9. Пластина для розпилення сухих речовин

З'єднайте розпилюючу трубку так, як показано на рисунку:

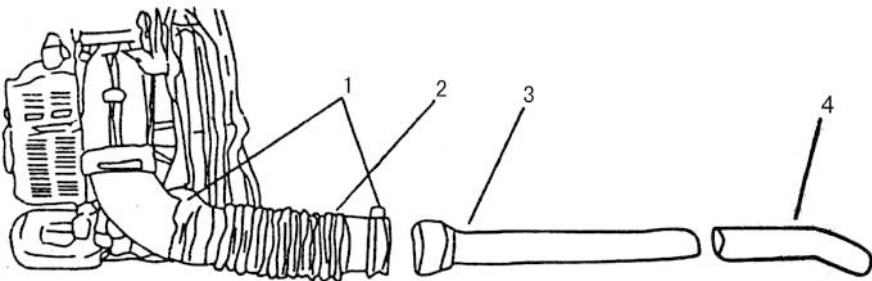

1. Хомути 2. З'єднувальна трубка 3. Пряма трубка 4. Вигнута трубка

Збірка для розпилення рідин, після роботи із сухими сумішами

1. Видаліть шайби (1), що фіксують бак для розпилюючих речовин та зніміть бак. Замініть пластину для розпилення сухих сумішей на пластину для розпилення рідин, потім встановіть бак та закрутіть шайби.

Заправка паливом



В обприскувачі встановлений двотактний двигун внутрішнього згоряння, який працює на бензиново-масляній суміші. Забороняється заправляти чистий бензин, тому що це призведе до миттєвої поломки двигуна.

Для приготування паливної суміші необхідно використовувати високоякісне масло, призначене для 2-х тактних двигунів з повітряним охолодженням. Забороняється використання масла, призначеного для 2-х тактних двигунів з водяним охолодженням (для човнових моторів), а також масла, та інших типів масла, наприклад для автомобільних двигунів, тому що таке використання може призвести до роботи двигуна в умовах недостатнього змащення й uszkodження поршневої групи (подряпини поршня й циліндра).



Ніколи не використовуйте бензин без додавання масла. Це приведе до поломки, яка не підпадає під дію гарантії виробника. Завжди використовуйте тільки свіжоприготовану паливну суміш.

Змішуйте бензин з маслом для 2-тактних двигунів у чистій ємності, призначеній тільки для цих цілей. Ретельно збовтайте отриману суміш. Не зберігаєте суміш тривалий час, якість суміші в цьому випадку знижується. Заборонено використовувати паливні суміші, заготовлені більш ніж 10 діб тому.



Виробник не несе відповідальність за надійність роботи інструмента, при використанні інших, не рекомендованих типів масел, невірному дотримання пропорцій їх застосування.

До безумовних ознак невірному застосування паливної суміші ставляться сильний нагар, або руйнування/заклинювання поршневого кільця й/або наявність подряпин і потертостей на внутрішній поверхні циліндра й поверхні поршня, руйнування й/або оплавлення опорних підшипників шатуна й поршневого пальця.

МИ РЕКОМЕНДУЕМО ДО ВИКОРИСТАННЯ:

Sturm MOS-2T-1L



Співвідношення 1:40 використовується для оливо типу FD в разі якщо діє обмеження стандарту Євро2

Стандарт вязкості оливи	Тип оливи	Співвідношення оливи до бензину в суміші
ISO-L-EGD	FB	1:25
ISO-L-EGD	FC	1:35
ISO-L-EGD	FD	1:40/1:50
JASO	FB	1:25
JASO	FC	1:35
JASO	FD	1:40/1:50

Не допускається використання відпрацьованої або відновленої оливи.



- Якщо ви використовуєте бензин з більш низьким октановим числом, ніж наказано, існує ризик підвищення температури двигуна і такий подальшої проблеми, як клин поршня.
- Бензин, який не містить тетраетилсвинцю, рекомендується для зниження забруднення повітря, щоб оберігати ваше здоров'я і навколишнє середовище.
- Бензин або масло поганої якості можуть пошкодити кільця ущільнювачів, паливопроводу або паливний бак двигуна.

Як змішувати паливо

Звертайте увагу на перемішування

1. Виміряйте кількість змішуються бензину та масла.
2. Налийте трохи бензину в чисту ємність для палива.
3. Влийте все масло і добре перемішайте.
4. Залийте решту бензину і перемішайте знову щонайменше одну хвилину. Оскільки деякі оливи можуть погано перемішуватися в залежності від складових, достатнє перемішування необхідно для довговічності двигуна. Будьте обережні, якщо перемішування недостатньо, зростає ризик раннього прихвату поршня через неприродно бідну суміш.
5. Помістіть чітке позначення на зовнішній стороні ємності, щоб не переплутати її з ємністю для бензину або іншими ємностями.
6. Позначте вміст на зовнішній стороні ємності для легкого визначення.

• ЗАПРАВКА АГРЕГАТА

1. Відкрити і видалити паливну кришку. Помістити її у вільний від пилу місце.
2. Залити паливо в паливний бак на 80% повного обсягу.
3. Надійно закріпити кришку і витріть пролите паливо навколо агрегату.

ПОПЕРЕДЖЕННЯ

1. Виберіть чисту майданчик для заправки.
2. Відійдіть щонайменше на 3 м від точки заправки перед пуском двигуна.
3. Зупиніть двигун перед дозаправкою агрегату. До цього часу переконайтеся в тому, що суміш бензину досить перемішана в ємності.

• ДЛЯ ЗАБЕЗПЕЧЕННЯ ДОВГОВІЧНОСТІ ДВИГУНА

Уникайте:

1. ПАЛИВО БЕЗ ОЛИВИ (ТІЛЬКИ БЕНЗИН) - це швидко викличе серйозне пошкодження внутрішніх деталей двигуна.
2. Газохол - може викликати пошкодження гумових та / або пластикових деталей і порушення змазування двигуна.
3. МАСЛО ДЛЯ ВИКОРИСТАННЯ В чотиритактних двигунів - може викликати засмічення свічки запалювання, блокування вихлопного отвору або застрягання поршневого кільця.
4. Змішані палива, які залишалися невикористаними на період одного місяця або більше можуть забити карбюратор і привести до неправильної роботи двигуна.
5. У разі зберігання продукту довгий час прочистіть паливний бак після його спустошення. Потім задійте двигун і спустошити карбюратор паливної суміші.
6. У разі викидання використаних ємностей змішаної оливи робіть це тільки в установленому для цього місці.

Робота з опрыскувачем

Антистатичний захист

Пил, або гранули хімічної речовини можуть створювати статичну електрику. Для запобігання використовуйте антистатичний ланцюг. Коли розпорошення відбувається в умовах сухого повітря ймовірність електростатичного розряду зростає, особливо при використанні з довгою трубою.

Заправка хімічними речовинами

1. Під час розпилювання розпилювальний кран та дросельна заслінка повинні бути в нижньому положенні, в іншому випадку хімічні речовини будуть витікати.

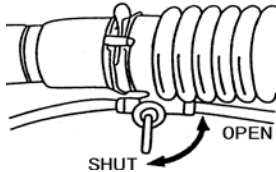

відкрито

закрито

2. Так як порошкові хімічні речовини можуть швидко твердіти не рекомендується знаходження їх в опрыскувачі протягом тривалого часу.

3. Під час розпилення кришка контейнера повинна бути щільно закрита.

Після додавання порошкових хімічних речовин, будь ласка, очистіть різьбу, а потім щільно закрийте кришку.

Холодний старт

Будь ласка дотримуйтесь наступного порядку:

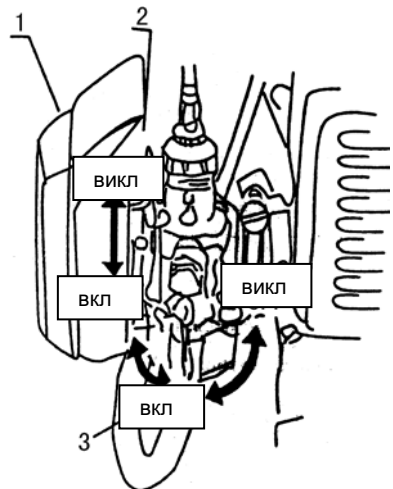
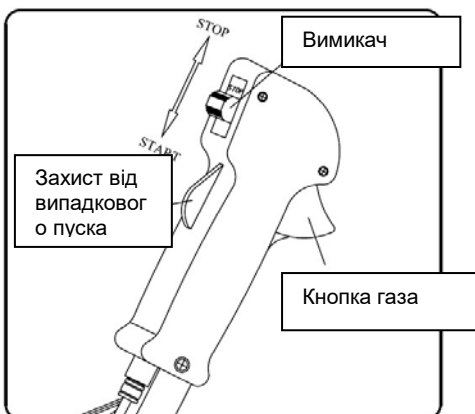

Sturm! Інструкція з експлуатації та технічного обслуговування. Оприскувач бензиновий Sturm GS8213G стр. 17

1. Відкрийте паливний кран (3),
2. Посуньте вимикач в положення "START".
3. Повністю закрийте повітряну заслінку(2).
4. Потягніть за стартер декілька разів. Не кидайте, повільно повертайте у вихідне положення.
5. Закрийте повітряну заслінку (2) та смикніть стартер поки двигун не заведеться.
6. Після запуску двигуна відкрийте повітряну заслінку.
7. Дозвольте двигуну попрацювати на низькій швидкості 2—3 хвилини, після цього можете починати роботу.

Запуск гарячого двигуна

- 1) Залиште повітряну заслінку відкритою.
- 2) Якщо в двигун потрапило забагато палива, закрийте паливний кран та потягніть за стартер 5-6 разів. Потім запускайте двигун в звичайному порядку.

Зупинка двигуна

- 1) Під час обприскування закрийте подачу рідини, а потім зупиніть двигун.
- 2) Під час розпилення, перекрийте подачу хімічної речовини, а потім зупиніть двигун.
- 3) Після закінчення роботи, перекрийте подачу палива, щоб уникнути складнощів зі стартом наступного разу.

Увага: Поки двигун працює, труба повинна бути встановлена на обприскувачі, в іншому випадку охолоджуюче повітря не буде попадати на двигун, що призведе до його перегріву.

Обприскування/ Розпилення

- 1) Обприскування. Зафіксуйте розпилювальну пластину, відрегулюйте сопло, в залежності від вимог до вашої роботи. Повертайте регулятор для зміни витрати.

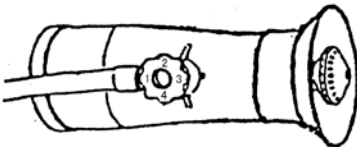

Положення	Витрата (л/хв)
1	1
2	1.5
3	2
4	3

- 2) Розпилювання. Регулюйте витрату змінюючи положення рукоятки.

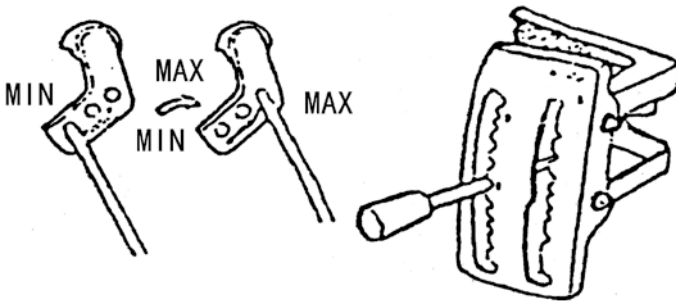

Технічне обслуговування обладнання

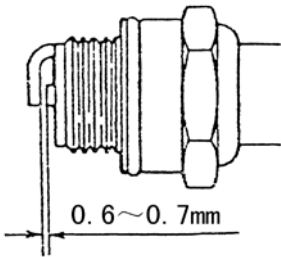

- (1) Після роботи видаліть залишки суміші або порошку. Вимийте бак та інші частини.
- (2) Після розпилення очистіть засувку і бак для хімікатів зсередини.
- (3) Після роботи звільніть кришку бака для хімікатів
- (4) Після очищення дайте машині попрацювати 2-3 хвилини на низьких

оборотах

2. Обслуговування паливної системи

- Вода або бруд в паливі є однією з головних причин виникнення збоїв в роботі двигуна. Регулярно очищайте паливну систему.
- Залишки палива, які тривалий час знаходяться в паливному баку та карбюраторі, утворюють осад і засмічують паливну систему. Якщо не плануєте використовувати опрыскувач протягом тижня необхідно злити залишки палива.

3. Обслуговування повітряного фільтра та свічки запалення

- Після роботи, кожного разу промивайте фільтр. Забитий фільтр зменшує потужність двигуна.
- Після промивання фільтра занурте фільтр в оливу та вижміть його.
- Зазор в свічці запалення повинен бути 0.6—0.7 мм.

4. Довготривале зберігання

- Очистіть машину та нанесіть на металеві деталі антикорозійну оливу.
- Викрутіть свічку запалення та налейте 15-20 г моторної оливи для 2-тактних двигунів в циліндр. Потягніть ручку стартера 4-5 разів, щоб забезпечити розповсюдження оливи всередині двигуна. Повільно потягніть за ручку до тих пір, поки поршень не досягне верхньої точки ходу. Залиште його в такому положенні та встановіть свічку запалення.
- Зніміть бак для хімікатів, очистіть засувку для розпилення, а також бак для хімікатів всередині та ззовні, після чого встановіть бак на попереднє місце та залиште кришку в незатягнутому положенні.
- Все паливо з паливного бака та карбюратора повинно зливатись.
- Накрийте агрегат пластиковою пилозахисною плівкою та зберігайте його в чистому та сухому місці.

Несправності та способи усунення

Двигун не запускається або запускається з працею.

Перевірте наявність іскри в свічці запалювання. Викриття свічку і торкніться бічною частиною циліндра. Потягніть стартер і подивіться чи з'являється іскра. Тягніть за ручку стартера обережно. Не торкайтеся металевих частин для уникнення удару електричним струмом.

Несправність		Причина	Спосіб усунення
Відсутні іскра	Свічка запалення	Електроди вологі	Висушіть
		Електроди покриті нагаром	Очистіть
		Зазор між електродами занадто великий або малий	Настройте зазор 0,6—0,7 мм
		Ізоляція пошкоджена	Замініти свічку
		Обгоріли контакти	Замініти
	Ізоляція проводів пошкоджена	Замініти або	

Sturm! Інструкція з експлуатації та технічного обслуговування. Оприскувач
бензиновий Sturm GS8213G стр. 20

свічк и запал ення	Магнето		заізолюват и
		Ізоляція котушки пошкоджена	Замінити
		Проводи котушки пошкоджені	Замінити
		Пошкоджене електронне запалення	Замінити
Свічка запал ення справн а	Компресія та подача палива в нормі	Надмірна подача палива	Зменшить
		Погана якість палива, в паливо потрапила вода або бруд	Замініть паливо
	Подача палива в нормі, компресія низька	Циліндр або поршневе кільце зношене	Замініть
		Свічка не докручена	Затягніть
	Паливо не поступає в карбюратор	Нема палива в баку	Заправити
		Фільтр забруднений	Очистити
		Повітряний отвір паливного бака заблокований	Очистити

2. Недостатня потужність двигуна

Несправність	Причина	Спосіб усунення
Ступінь стиску в нормі, двигун заводиться	Забруднена пластина фільтра	Промити
	В паливо потрапила вода	Замінити паливо
	Двигун перегрівся	Зупинити та дати остигнути
	Забруднений глушник	Очистити
Двигун перегривається	Занадто розріджена паливна (бензинова) суміш	Налаштувати карбюратор
	Нагар на циліндрі	Очистити
	Погана якість оливи	Використовуйте спеціальну оливу
Сторонній шум або стук	Погана якість палива	Замінити
	Нагар в камері згоряння	Очистити
	Рухомі частини зношені або пошкоджені	Перевірити та замінити

Двигун вимикається при роботі

Несправність	Причина	Спосіб усунення
Двигун раптово вимикається	Провід свічки запалення ослаблений	Закріпити
	Биття поршня	Замінити
	Свічка запалення покрита нагаром	Очистити свічку
	Закінчилось паливо	Заправити
Двигун повільно вимикається	Забруднений карбюратор	Очистити
	Забруднений отвір для повітря в баку	Очистити
	В паливо потрапила вода	Замінити паливо

Обпрыскування

Несправність	Причина	Спосіб усунення
Обпрыскування відсутнє або переривчасте	Забитий клапан або перемикач ключа	Очистити
	Трубка підводу рідини забруднена	Очистити
	Тиск відсутній або низький	Щільно закрийте кришку бака та затягніть 2 баранчикові гайки
Витікання суміші	Пластина кришки для обпрыскування встановлена неправильно	Переустановите
	Ослаблені різьбові з'єднання	Затягніть

Розпилювання

Несправність	Причина	Спосіб усунення
Розпилювання відсутнє або переривчасте	Не відкривається засувка для розпилювання	Відрегулювати шток засувки
	В хімічні речовини або гранули потрапило чужорідне тіло	Очистити
	хімічні речовини або гранули зліпились	Подрібнити
	хімічні речовини або гранули намокли	Висушити

Гарантійне зобов'язання

На бензоінструменти поширюється гарантія, відповідно до терміну, зазначеного в гарантійному талоні.

Ви можете ознайомитися з правилами гарантійного обслуговування в гарантійному талоні, що додається до інструкції по експлуатації.

Виготовлено в КНР.

Дата виготовлення вказана на упаковці.

ОФИЦИАЛЬНЫЙ ДИЛЕР В УКРАИНЕ:

storgom.ua

ГРАФИК РАБОТЫ:

Пн. – Пт.: с 8:30 по 18:30

Сб.: с 09:00 по 16:00

Вс.: с 10:00 по 16:00

КОНТАКТЫ:

+38 (044) 360-46-77

+38 (066) 77-395-77

+38 (097) 77-236-77

+38 (093) 360-46-77

Детальное описание товара:

<https://storgom.ua/product/opryskivatel-benzinovyy-sturm-gs8213g.html>

Другие товары: <https://storgom.ua/opryskivateli.html>