

EB518D

Інструкції з експлуатації. 2

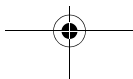



EB518D

Зміст

Позначення в інструкції	2
Позначення на інструменті	2
Для вашої безпеки	2
Шум та вібрації	7
Огляд	7
Технічні характеристики	8
Інструкція по використанню.	8
Техніка стрижки куців	10
Технічне обслуговування та догляд	11
Інформація щодо утилізації.	12
Гарантія	13

Позначення в інструкції

 **УВАГА!**
 Позначає потенційну небезпеку. Недотримання цього попередження може призвести до смерті або надзвичайно важких травм.

 **ОБЕРЕЖНО!**
 Позначає потенційно небезпечну ситуацію. Недотримання цього попередження може призвести до травмування або пошкодження майна.

 **ПРИМІТКА**
 Позначає поради щодо застосування та важливу інформацію.

Позначення на інструментах

 Попередження про небезпеку!

 Перш ніж увімкнути електроінструмент, прочитайте інструкцію з експлуатації!

 Вдягайте спеціальні окуляри

 Вдягайте спеціальні навушники

 Вдягайте захисні рукавиці

 Вдягайте спеціальне взуття

 Вдягайте захисний капелюх

 Захистіть прилад від вологи і не залишайте його на вулиці під дощем!

 Інформація щодо утилізації (див. стр. 18)!

 Рівень звукової потужності - 92 дБ.

 Постійний струм

 Кінцеве положення при повороті ручки

Для вашої безпеки

-  **УВАГА!**
 Перш ніж використовувати садовий інструмент, прочитайте та дотримуйтесь:
- ці інструкції з експлуатації,
 - інструкції користувача щодо супутніх аксесуарів (зарядний пристрій, акумулятор),
 - діючих правил сайту та положення щодо запобігання нещасних випадків.

Користування

Цей садовий інструмент не призначений для використання особами (у тому числі дітьми) зі зниженими фізичними, сенсорними або розумовими можливостями або відсутністю досвіду та знань, якщо їм не надано нагляд чи інструкцію щодо використання машини особою, відповідальною за їх безпеку. Ніколи не дозволяйте дітям чи людям, незнайомим цим інструкціям, використовувати садовий інструмент. Контролюйте дітей. Це забезпечить, щоб діти не грали з приладом.

Передбачуване використання

Цей садовий інструмент:

- призначений для обрізки живоплотів та кущів, що мають максимальну товщину гілки 22 мм;
- призначений для утримання живоплоту та кущів у приватному секторі,
- не підходить для роботи вище плечей,
- використовувати відповідно до описів та інструкцій з безпеки, зазначених у цьому посібнику з експлуатації.

— Будь-яке інше використання не за призначенням. На неправильне використання не поширюється гарантія, і виробник відкидає будь-яку відповідальність.

— Користувач несе відповідальність за всі тілесні ушкодження, заподіяні стороннім особам, та заподіяння шкоди майну.

— Експлуатуйте інструмент тільки в технічному стані, передбаченому виробником та постачальником.

— Довільні зміни пристрою виключають виробника від будь-якої відповідальності за отримані травми та / або пошкодження.

Загальна безпека

електроінструменту



УВАГА!

Прочитайте всі попередження щодо безпеки. Якщо не дотримуватися попереджень та інструкцій, це може призвести до ураження електричним струмом, пожежі та/або серйозних травм. Збережіть усі інструкції для подальшого використання. Термін "електроінструмент" у всіх попередженнях відноситься до вашого електричного інструменту, який працює або від акумулятора або від розетки.

Безпека робочої зони

- Зберігайте робочу зону чистою та добре освітленою.
- Не використовуйте електроінструменти у вибухонебезпечних середовищах, наприклад, у присутності горючих рідин, газів чи пилу. Електроінструменти створюють іскри, які можуть запалити пил або пари.

- Тримайте дітей та сторонніх людей подалі, коли користуєтесь електроінструментом. Не відволікайтесь.

Електробезпека

- **Вилки електроінструменту повинні відповідати розетці.** Ніколи не змінюйте вилку жодним чином. Немодифіковані вилки та відповідні розетки зменшують ризик ураження електричним струмом.
- **Уникайте контакту корпусу із заземленими поверхнями, такими як труби, радіатори, стелажі та холодильники.** Підвищений ризик ураження електричним струмом.
- **Не залишайте інструмент у вологому середовищі.** Вода, що потрапить в електроінструмент, підвищить ризик ураження електричним струмом.
- **Не навантажуйте дріт.** Ніколи не використовуйте дріт для носіння, відтягування або відключення електричного інструменту. Тримайте шнур подалі від тепла, масла, гострих країв і рухомих деталей. Пошкоджені або заплутані шнури збільшують ризик ураження електричним струмом.
- **Під час роботи електроінструменту на відкритому повітрі використовуйте подовжувач, придатний для зовнішнього використання.** Використання подовжувача, придатного для зовнішнього використання, зменшує ризик ураження електричним струмом.
- **Якщо ви використовуєте інструмент у вологому середовищі, то використовуйте джерело живлення, захищені від залишкового струму.** Використання УЗО зменшує ризик ураження електричним струмом.

Персональна безпека

- Будьте уважними під час роботи з електроінструментом. Не використовуйте електроінструмент, коли ви втомилися або під впливом наркотиків, алкоголю чи ліків. Неуважність під час роботи може призвести до серйозних травм людини.
- Використовуйте засоби індивідуального захисту. Завжди носіть спеціальні окуляри. Захисні засоби, такі як протипилова маска, нековзні черевики, спеціальні навушники тощо.

EB518D

- Запобігайте випадковому включенню. Перед підключенням до джерела живлення та/або акумуляторної батареї, піднімаючи або переносючи інструмент, переконайтесь, що вимикач перебуває у вимкненому положенні.
- Витягніть будь-який регулювальний ключ або гайковий ключ перед включенням електроінструменту. Гайковий ключ, прикріплений ліворуч до обертової частини електроінструменту, може призвести до травм.
- Не перенавантажуйте інструмент. Утримуйте належну опору та баланс у будь-який час. Це дозволяє краще контролювати електроінструмент у несподіваних ситуаціях.
- Одягайтесь правильно. Не носіть вільний одяг чи прикраси. Не тримайте волосся, одяг та рукавички поруч рухомих частин. Це все може потрапити до рухомих частин.
- Якщо до пристроїв передбачено приєднання збиральних коробів, переконайтесь, що вони підключені належним чином.

Використання та догляд за електроінструментом

- Не перенавантажуйте електроінструмент. Використовуйте правильно електроінструмент для своїх потреб. З правильною швидкістю, електроінструмент зробить роботу краще і безпечніше.
- Не використовуйте електроінструмент, якщо не працює кнопка запуску. Будь-який електроінструмент, яким неможливо керувати за допомогою вимикача - небезпечний і його потрібно ремонтувати.
- Відключіть штепсельну вилку від джерела живлення та/або акумуляторної батареї від електроінструменту перед тим, як робити будь-які налаштування, змінювати аксесуари або зберігати електроінструменти. Це знизить ризик випадкового запуску електроінструменту.
- Зберігайте електроінструменти в недоступному для дітей місці і не дозволяйте особам, незнайомим з електроінструментом або цими інструкціями, користуватися електроінструментом.

- Підтримуйте електроінструменти. Перевірте рухомі деталі, поломки, які можуть вплинути на роботу електроінструменту. Якщо є якісь пошкодження, то перед використанням відремонтуйте електроінструмент. Багато випадків спричинені погано обслуговуваним електроінструментом.
- Зберігайте ріжучі деталі гострими та чистими.
- Використовуйте електроінструмент, аксесуари та деталі, тощо відповідно до інструкцій, враховуючи умови праці. Використання електроінструменту для операцій, відмінних від призначених, може призвести до небезпечної ситуації.

Використання та догляд за акумуляторним інструментом

- Перезаряджайте лише зарядним пристроєм, визначеним виробником. Зарядний пристрій, який підходить для одного типу пристроїв, може створити небезпеку пожежі при використанні з іншим пристроєм.
- Використовуйте електроінструменти лише із спеціально визначеними акумуляторними батареями. Використання будь-яких інших акумуляторних батарей може призвести до травм і пожежі.
- Якщо акумулятор не використовується, тримайте його подалі від металевих предметів.
- За неправильного використання з акумулятора може викидатись рідина; уникати контактів. Якщо контакт трапився випадково, змийте його водою. Якщо рідина контактує з очима, додатково зверніться за медичною допомогою. Рідина, що викидається з акумулятора, може викликати роздратування або опіки.

Сервіс

- Обслуговуйте ваш інструмент кваліфікованими спеціалістами, використовуючи лише оригінальні запчастини. Це забезпечить безпеку електроінструменту.

Інструкції з безпеки тримерів для живоплотів

■ Тримайте всі частини тіла подалі від ріжучого леза.

Ніколи не намагайтеся видаляти зрізані гілки, поки інструмент працює і не тримайте рукою гілки, які потрібно обрізати. Перш ніж видалити застряглі вітки, вимкніть інструмент. Неуважність при використанні тримера для живоплоту може призвести до серйозних травм.

- Носіть триммер за допомогою ручки. Під час транспортування або зберігання тримеру для живоплотів завжди знімайте акумулятор і надягайте захисний кожух на лезо. Поводьтеся з пристроєм обережно, щоб зменшити ризик отримання травм.
- Тримайте електроінструмент тільки за ізольовану поверхню рукоятки, оскільки лезо може торкатися прихованих ліній електропередач. Якщо різак стикається з мережею, металеві деталі пристрою можуть зарядитися електричним струмом і уразити вас електричним струмом.

Додаткові інструкції з техніки безпеки

- Цей пристрій не призначений для використання особами (включаючи дітей), які мають обмежені фізичні, сенсорні або розумові здібності або мають недостатній досвід та/або знання цього підрозділу, якщо їх не контролює особа, відповідальна за їх безпеку, або людина, проінструктувала, як користуватися пристроєм. Дітей слід проводити під наглядом, щоб вони не грали з підрозділом.
- Вимкніть прилад та вийміть акумулятор за таких умов:
 - якщо інструмент залишається без нагляду;
 - перед перевіркою, очищенням або виконанням інших робіт;
 - якщо пристрій почне надмірно вібрувати.
- Під час роботи переконайтесь, що в робочій зоні немає людей (особливо дітей) чи тварин. Слідкуйте за тим, щоб діти не грали з інструментом.
- Перш ніж увімкнути тример, переконайтесь, що робоча зона не містить каменів і шматочків дроту.
- Використовуйте прилад тільки при денному світлі або при хорошому штучному освітленні.

- Використовуйте прилад лише в сухих умовах. Захищайте від дощу та вологи.
- Переконайтесь, що лезо не торкається до землі або інші об'єктів.
- Зачекайте, поки електроінструмент зупиниться, перш ніж покласти його.
- Перериваючи роботу, ніколи не залишайте прилад без нагляду та зберігайте його в безпечному місці.
- Завжди вимикайте тример для живоплоту перед транспортуванням на інші робочі місця.
- Ніколи не хапайте лезо тримера.
- Переконайтесь, що всі щитки та ручки встановлені перед використанням пристрою. Не вмикайте не повністю зібраний пристрій або пристрій, який має несанкціоновані зміни.
- Експлуатуйте прилад лише у технічних умовах, передбачених виробником. Несанкціоновані зміни пристрою виключають відповідальність виробника за будь-які наслідки пошкодження.
- Запчастини повинні відповідати вимогам, визначеним виробником. Тому використовуйте лише оригінальні запчастини або запасні частини, дозволені виробником. Замінюючи деталі, будь ласка, дотримуйтесь наданих інструкцій з установки та попередньо вийміть акумулятор.
- Проводьте ремонт виключно кваліфікованим фахівцем або сервісним центром.

Інструкції з безпеки зарядного пристрою

- Тримайте зарядний пристрій від ударів дощу та вологи. Проникнення води в зарядний пристрій підвищує ризик ураження електричним струмом.
- Зберігайте зарядний пристрій чистим. Забруднення може призвести до небезпеки ураження електричним струмом.
- Перед кожним використанням перевіряйте зарядний пристрій, кабель та вилку. Якщо виявлено пошкодження, не використовуйте зарядний пристрій. Ніколи не відкривайте зарядний пристрій самостійно. Нехай ремонт проводиться тільки кваліфікованим спеціалістом та використовуйте лише оригінальні запчастини. Пошкоджені зарядні пристрої, кабелі та штепсельні вилки підвищують ризик ураження електричним струмом.

EB518D

- Не кладіть жодних предметів на зарядний пристрій та не ставте зарядний пристрій на м'які поверхні. Є небезпека пожежі.
- Завжди переконайтеся, що напруга мережі відповідає напрузі, зазначеній на табличці із зарядним пристроєм.
- Ніколи не використовуйте зарядний пристрій, якщо кабель, штепсель або сам прилад пошкоджені зовнішніми впливами. Віднесіть зарядний пристрій до найближчого сервісного центру. Ніколи не відкривайте зарядний пристрій. Якщо зарядний пристрій несправний, віднесіть його до сервісного центру.

Інструкції з безпеки для літій-іонних акумуляторів

- Не відкривайте акумулятор. Є ризик виникнення короткого замикання.
- Захистіть акумулятор від тепла, від постійного впливу сонячних променів, вогню, води та вологості. Є ризик вибуху
- При пошкодженні та неправильному використанні акумулятора можуть виділятися пари. Провітріть територію та зверніться за медичною допомогою у разі виникнення скарг. Пари можуть дратувати дихальну систему.
- За неправильного використання з акумулятора може витікати рідина. Уникайте з нею контакти. Якщо рідина потрапила на шкіру, промийте великою кількістю води. Якщо рідина потрапила в очі, зверніться до лікаря. Рідина, що викидається з акумулятора, може викликати роздратування або опіки.
- Використовуйте лише оригінальні акумулятори з напругою, зазначеною на табличці з електроінструментом. Якщо використовуються інші батареї, відновлені батареї або сторонніх виробників, існує ризик отримання травм, а також пошкодження, спричиненого вибухом акумуляторів.
- Напруга акумулятора має відповідати напрузі зарядки акумулятора зарядного пристрою. Інакше існує небезпека пожежі та вибуху.
- Перезаряджайте лише зарядним пристроєм від виробника. Зарядний пристрій, що підходить для одного типу акумуляторних батарей, може створювати небезпеку пожежі при використанні іншого акумулятора.

- Гострі предмети, такі як цвяхи або викрутки, або зовнішні сили можуть пошкодити акумулятор. Це може призвести до внутрішнього короткого замикання і акумулятор може загорітися, вибухнути або перегрітися.

Шум і вібрація

ПРИМІТКА

Значення для рівня звукового тиску "А-зважене" і загальні значення вібрації можна знайти в таблиці «Технічні характеристики»



ОБЕРЕЖНО!

Зазначені вимірювання стосуються нових електроінструментів. Щоденне використання призводить до зміни значень шуму та вібрації.



ПРИМІТКА

Рівень викидів вібрації, наведений у цьому інформаційному аркуші, був вимірний у відповідності зі стандартизованим випробуванням, наведеним в EN 60745, і його можна використовувати для порівняння одного інструменту з іншим. Він може використовуватися для попередньої оцінки впливу. Заявлений рівень викидів вібрації представляє основні сфери застосування інструменту. Однак якщо інструмент використовується для різних напрямків, з різними аксесуарами або погано підтримується, викид вібрації може відрізнятись. Це може суттєво збільшити рівень впливу протягом загального робочого періоду.

Визначте додаткові заходи безпеки для захисту оператора від впливу вібрації, такі як: підтримуйте інструмент та аксесуари, тримайте руки в теплі, організуйте роботи.



ОБЕРЕЖНО!

Носіть спеціальні навушники при звуковому тиску вище 85 дБ (А).

Огляд

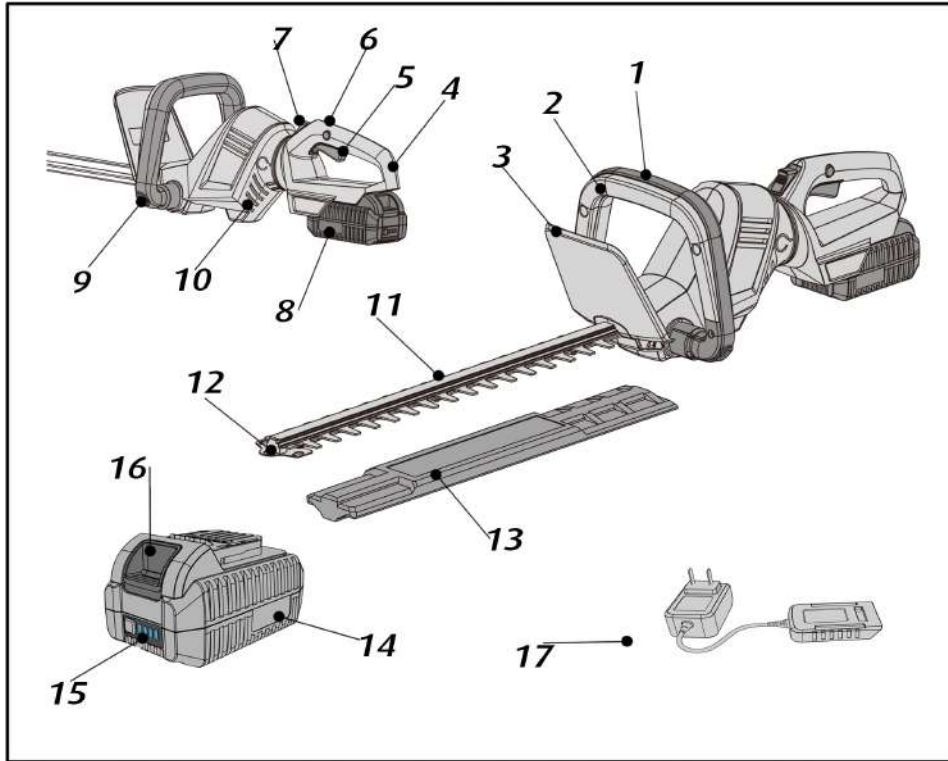

- | | | | |
|----|--|----|--------------------------------------|
| 1 | Ручка | 11 | Ріжуче лезо |
| 2 | Захисний вимикач | 12 | Захист від удару |
| 3 | Захисний щит | 13 | Захисний кожух |
| 4 | Задня ручка, поворотна | 14 | Акумулятор *
EB20 (2.0 Ah) |
| 5 | Вимикач | 15 | Світлодіодний індикатор стану заряду |
| 6 | Перемикач блокування | 16 | Кнопка відпуску акумулятора |
| 7 | Кнопка відпуску для
обертання задньої ручки | 17 | Зарядний пристрій * |
| 8 | Слот для акумулятора | | |
| 9 | Корпус | | |
| 10 | Вентиляційні отвори | | |

* Не обов'язково. Залежно від комплектації

EB518D

Технічні характеристики

Пристрій		Тример для живоплоту	
Артикул			EB518D
Номінальна напруга		В	2.0
Тип батареї	EB20	Ag	2.0
Швидкість ходу без навантаження		мін ⁻¹	1300
Довжина леза		мм	450
Максимальна товщина гілки		мм	22
Вага відповідно до Порядку 01/2003 - без акумулятора		кг	2.9
Вага акумулятора	EB20	кг	0,75
A зважений рівень звукового тиску згідно з ISO 22868, EN 3744:			
Рівень звукового тиску LpA		дБ(A)	88.4
Рівень звукової потужності LwA		дБ(A)	92
Невизначеність K		дБ	3

Інструкція по застосуванню**⚠ УВАГА!**

Вимкніть прилад та вийміть акумулятор за таких умов:

- якщо пристрій залишено без нагляду;
- перед перевіркою, очищенням або виконанням інших робіт;
- якщо пристрій почне надмірно вібрувати

Перед початком робіт

Розпакуйте садовий інструмент та приладдя та переконайтесь, що всі деталі присутні та не пошкоджені.

i ПРИМІТКА

Акумулятори (необов'язкові; залежно від комплектації) не повністю заряджені при доставці. Перед початком експлуатації зарядіть акумулятори повністю. Дивіться посібник користувача із зарядним пристроєм.

Встановлення/заміна акумулятора

- Заряджайте акумулятор, як описано в керівництві з експлуатації зарядного пристрою.
- Вставляйте акумулятор в електроінструмент, поки вона не клацне на місці.

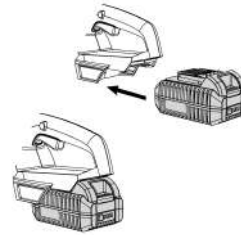

- Щоб вийняти, натисніть кнопку звільнення і витягніть акумулятор (2).

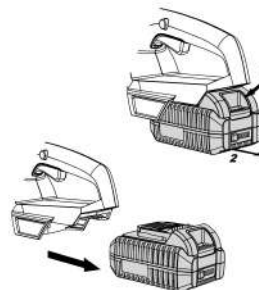

⚠ ОБЕРЕЖНО!

Захистіть контакти акумулятора, коли акумулятор не використовується. Металеві предмети можуть спричинити коротке замикання контактів - Вибухонебезпечно!

Регулювання задньої ручки

Залежно від запланованого використання задню ручку можна обертати від середнього положення на 90° в будь-якому напрямку.

- Натисніть кнопку відпуску вниз (1) і одночасно поверніть задню ручку вліво або вправо (2), поки вона не зафіксується.

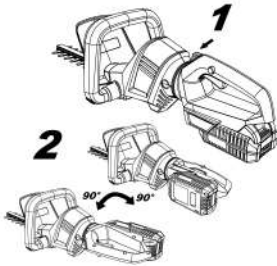
**i ПРИМІТКА**

Триммер для живоплоту не включиться, якщо задня ручка не надійно зафіксована у відповідному кінцевому положенні.

Включення/виключення електроінструменту**i ПРИМІТКА**

З триммером необхідно працювати обома руками. Одна рука тримає вимикач на задній ручці, а інша запобіжний вимикач на передній панелі. Якщо ви відпустите будь-який з двох перемикачів, планка різця автоматично зупиняється.

Включення

- Міцно тримайте триммер для живоплоту обома руками та переконайтесь, що в безпосередній близькості немає людей (особливо дітей) або тварин.
- Натисніть і утримуйте блокування перемикача (1).
- Натисніть вимикач (2) та запобіжний вимикач (3). Триммер живоплоту включиться.

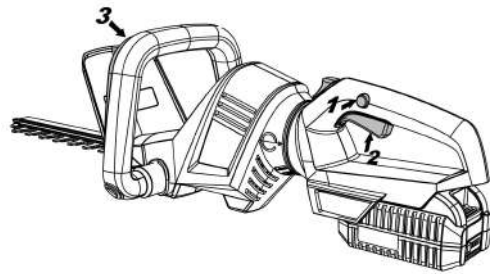
**Вимкнення**

- Відпустіть будь-який з двох вимикачів. Робота припиниться.

Стан заряду акумулятора

- Натисніть кнопку, щоб перевірити стан заряду за індикатором стану заряду

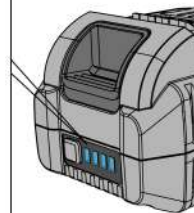
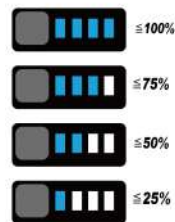

Індикатор вимикається через 3 секунди. Якщо світлодіод загоряється червоним, акумулятор потрібно зарядити. Якщо світлодіод не загориться після натискання кнопки, акумулятор вийшов з ладу і його потрібно замінити.

EB518D

Очищення ріжучого бруса (після кожного використання)

- Вийміть акумулятор.
- Очистіть планку різця після кожного використання. Видаліть забруднення, залишки гілок тощо.
- Обробляйте фрезу маслом для обслуговування, щоб гарантувати тривалий термін експлуатації тримера для живоплоту. Переважно варто використовувати екологічно чисті мастильні матеріали, наприклад сервісні спреї.

⚠ ОБЕРЕЖНО!

**Не змащуйте фрезу під час роботи.
Інструкції з роботи**

- Перевірте, чи всі деталі міцно прикріплені та непошкоджені.
- Перегляньте робочу зону і видаліть зайве.
- Видаліть із живоплоту всі сторонні предмети, такі як дріт або інші деталі, оскільки вони можуть перекрити або пошкодити ріжучий механізм.
- Заздалегідь виріжте товсті гілки за допомогою пилки.
- Візьміть електроінструмент в обидві руки, як зазначено.
- Завжди різте з повною швидкістю двигуна. Почніть різання тільки після включення ріжучого механізму.
- Ударний захист захищає вас від неприємних ударів, наприклад віддача крутного моменту різачка при ударі об твердий предмет (стіна, земля тощо).
- Ніколи не торкайтеся дротяних огорож або землі ріжучим механізмом.
- Якщо ви будете працювати протягом тривалого часу, частіше переривайте роботу та змащуйте ріжучий механізм.
- Вимкніть двигун і вийміть акумулятор:
 - для видалення закупорок (застряглих вирізів) з ріжучого механізму;
 - якщо інструмент надмірно вібрує.

- якщо ви зіткнулися з сторонніми предметами або землею;
- коли робите перерви та залишаєте пристрій без нагляду.

i ПРИМІТКА

Якщо електроінструмент пошкоджений або надмірно вібрує, його потрібно відремонтувати в сервісному центрі перед його повторним використанням.

- Після використання зупиніть двигун і дочекайтеся, коли всі обертові деталі зупиняться.
- Покладіть захисний кожух на ріжучу поверхню.

Техніка різання

- Тримером для живоплотів можна керувати двома руками вперед і назад або коливальним рухом з одного боку на інший.

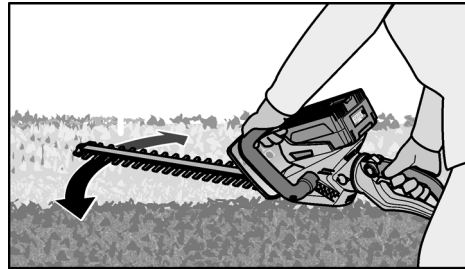

- Спочатку обріжте сторони живоплоту, а потім верх.
- Під час бічної обрізки, тримайте ручку збоку.

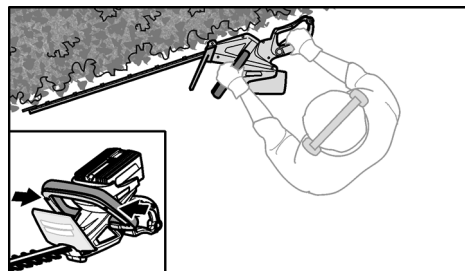

- Підрізаючи низькі куці, утримуйте ручку зверху.

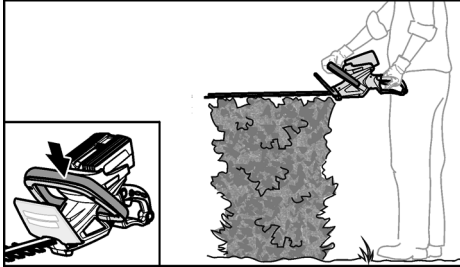

- Обріжте живоплот знизу вгору.
- Тримайте тример для живоплоту під кутом 5–10° до куща, щоб забезпечити прямий зріз.
- Обріжте живоплот у трапецієподібній формі. Це допоможе берегти нижню частину живоплоту через нестачу світла.

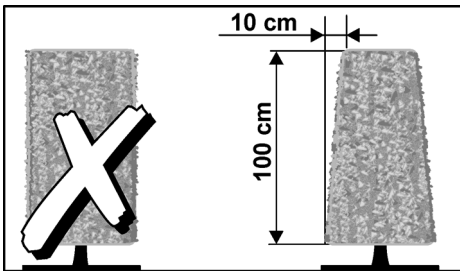

- Верхні краї заокругліть.
- Розділіть процес на кілька етапів, якщо потрібно багато обрізати.
- Обріжте молоді вітки живоплоту до потрібної форми. Основний пагон не повинен бути пострижений, поки живоплот не досягне необхідної висоти. Всі інші пагони можна обрізати на половину їх висоти.
- Утилізуйте обрізки належним чином та екологічно чистим способом.
- Коли проводити обрізку:
 - Листові живоплоти - червень та жовтень
 - Вічнозелені живоплоти - квітень та серпень
 - Швидко зростаючі живоплоти (наприклад, хвойні) - з травня кожні 6 тижнів

i ПРИМІТКА

Остерігайтеся гніздування птахів у живоплоті. Не обрізайте живоплот, поки птахи не втекли або не обрізайте цю частину живоплоту.

Технічне обслуговування та догляд

⚠ УВАГА!

Перш ніж виконувати будь-які роботи з інструментом, вийміть акумулятор.

Гострий інструмент для різання!

Одягніть захисні рукавички.

⚠ В інтересах власної безпеки!

Виконуйте лише роботи з технічного обслуговування які тут описано. Усі інші роботи, зокрема технічне обслуговування та ремонт техніки, повинен виконувати фахівець.

Неправильне використання може пошкодити електроінструмент, а також призвести до травм. Проводьте огляд електроінструменту раз на рік у сервісному центрі.

Очищення

⚠ УВАГА!

Не використовуйте воду або рідкі миючі засоби

⚠ ОБЕРЕЖНО!

Чистіть прилад після кожного використання. Якщо не очистити прилад, це може пошкодити матеріали та призвести до несправності.

- Після кожного використання чистіть тример для живоплоту сухою ганчіркою або щіткою.
- Ніколи не обливайте тример водою.
- Зберігайте вентиляційні щілини чистими та без пилу.

EB518D

- Обприскайте фрезу маслом для обслуговування, щоб гарантувати тривалий термін експлуатації тримера для живоплоту. Переважно використовувати екологічно чисті мастильні матеріали, наприклад сервісні спреї.
- Покладіть тример на бік і нанесіть на різець тонкий шар масла.

Зберігання

- Зберігайте прилад у сухому та прохолодному місці (10-25°C).
- Зберігайте акумулятор та пристрій окремо.
- Зарядіть повністю акумулятор перед зимовим зберіганням.
- Зливайте масло з інструменту, якщо ви довго не будете використовувати прилад.
- Тримайте прилад, зокрема його пластикові компоненти, подалі від бензину, нафтопродуктів, олії тощо. Вони містять хімічні речовини, які можуть пошкодити пластикові компоненти пристрою.
- Добрива та інша садова хімія містять речовини, які можуть мати сильну корозійну дію на металеві частини інструменту. Тому не зберігайте пристрій біля цих речовин.

Ремонт

Перевірте прилад на наявність пошкоджень. Ремонт може проводитися тільки в спеціальному сервісному центрі.

Інформація щодо утилізації



Тільки країни ЄС:

Не викидайте електроінструменти в побутові відходи! Відповідно до Європейської директиви 2012/19/ЄС щодо відходів електричного та електронного обладнання та транспортування у національне законодавство використані електроінструменти необхідно збирати окремо та переробляти екологічно чистим способом.



Переробка сировини замість утилізації відходів.

Пристрій, аксесуари та упаковка повинні бути перероблені екологічно чистим способом. Пластикові деталі визначені для переробки відповідно до типу матеріалу.

УВАГА!

Не кидайте акумулятори/батареї в побутові відходи, вогонь або воду. Не відкривайте використані акумулятори.

Акумулятори/батареї слід збирати, переробляти або утилізувати екологічно чистим способом.

Тільки країни ЄС:

Відповідно до Директиви 2006/66/ЄС несправні або використані акумулятори повинні бути перероблені.

ПРИМІТКА

Перепиайте свого дилера про варіанти утилізації!

Гарантія

Цей продукт виготовлений за найвищими стандартами якості. При придбанні нового товару надається 24-місячна гарантія виробника, яка набирає чинності з дня придбання товару. Гарантія охоплює лише дефекти, які можна віднести до матеріальної та/або виробничої несправності, а також невиконання гарантованих характеристик.

Оформляючи претензію під гарантію, додайте оригінал квитанції про продаж із датою покупки. Ремонт за гарантією може здійснюватися тільки в майстернях або сервісних центрах, уповноважених виробником. Претензія може бути подана під гарантію лише в тому випадку, якщо електроінструмент використовувався за призначенням.

Ця гарантія недійсна, якщо дефекти спричинені внаслідок:

- неправильного використання, зловживання, знехтування правил використання;
- комерційне використання (промисловість, прокат)
- спроби ремонту в несанкціонованих сервісних центрах
- пошкодження від зовнішніх впливів, сторонніх предметів, речовин або аварій.

ОФИЦИАЛЬНЫЙ ДИЛЕР В УКРАИНЕ:

storgom.ua

ГРАФИК РАБОТЫ:

Пн. – Пт.: с 8:30 по 18:30

Сб.: с 09:00 по 16:00

Вс.: с 10:00 по 16:00

КОНТАКТЫ:

+38 (044) 360-46-77

+38 (066) 77-395-77

+38 (097) 77-236-77

+38 (093) 360-46-77

Детальное описание товара:

<https://storgom.ua/product/akkumulyatornyy-kustorez-swifteb-eb518d2.html>

Другие товары: <https://storgom.ua/akkumulyatornye-kustorezy.html>