

KÄRCHER

makes a difference

SV 7



Deutsch	5
English	15
Français	24
Italiano	34
Nederlands	44
Español	54
Português	64
Dansk	74
Norsk	83
Svenska	92
Suomi	101
Ελληνικά	110
Türkçe	121
Русский	130
Magyar	141
Čeština	150
Slovenščina	159
Polski	168
Românește	178
Slovenčina	188
Hrvatski	197
Srpski	206
Български	215
Eesti	226
Latviešu	235
Lietuviškai	244
Українська	253
Қазақша	263
العربية	284



**Register
your product**

www.kaercher.com/welcome

EAC



59681800 (03/19)

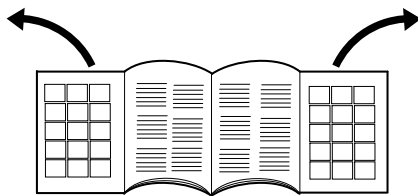

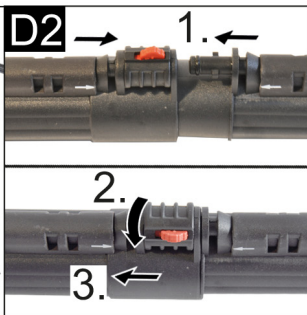
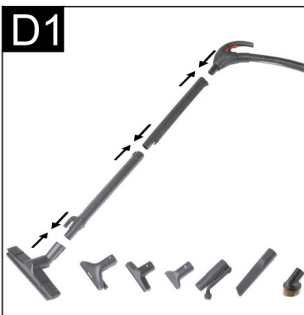
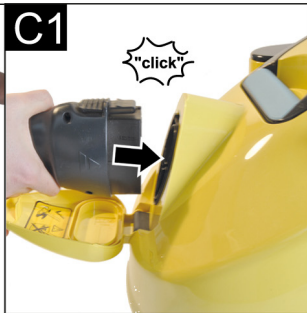
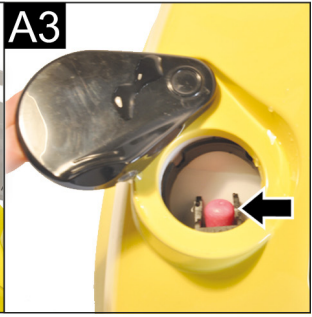

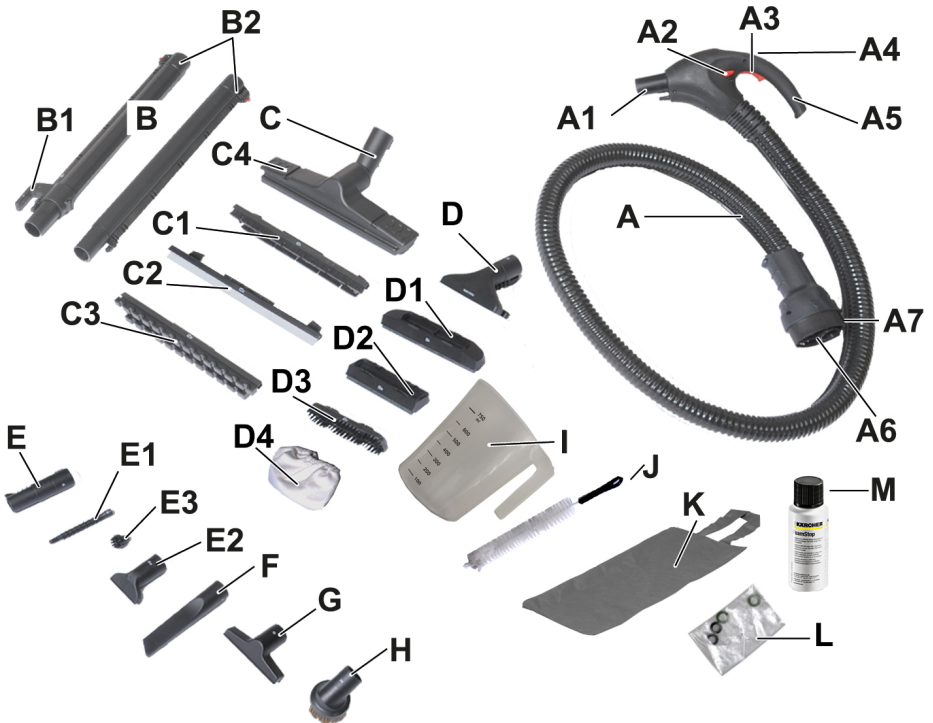



Inhaltsverzeichnis

Allgemeine Hinweise	DE	5
Sicherheitshinweise	DE	5
Gerätebeschreibung	DE	9
Vorbereiten	DE	9
Betrieb	DE	10
Anwendung des Zubehörs	DE	12
Pflege und Wartung	DE	13
Hilfe bei Störungen	DE	14
Technische Daten	DE	14

Allgemeine Hinweise

Sehr geehrter Kunde,

  Lesen Sie vor der ersten Benutzung Ihres Gerätes diese Originalbetriebsanleitung, handeln Sie danach und bewahren Sie diese für späteren Gebrauch oder für Nachbesitzer auf.

Bestimmungsgemäße Verwendung

Verwenden Sie dieses Gerät ausschließlich für den Privathaushalt.

Das Gerät ist für die Erzeugung von Dampf und das Aufsaugen von verschütteten Flüssigkeiten und festen Partikeln bestimmt, wie in dieser Betriebsanleitung beschrieben.

Der Hersteller haftet nicht für eventuelle Schäden, die durch nicht bestimmungsgemäßen Gebrauch oder falsche Bedienung verursacht werden.

Symbole in der Betriebsanleitung

GEFAHR

Für eine unmittelbar drohende Gefahr, die zu schweren Körperverletzungen oder zum Tod führt.

WARNUNG

Für eine möglicherweise gefährliche Situation, die zu schweren Körperverletzungen oder zum Tod führen könnte.

VORSICHT

Für eine möglicherweise gefährliche Situation, die zu leichten Verletzungen oder zu Sachschäden führen kann.

ACHTUNG

Hinweis auf eine möglicherweise gefährliche Situation, die zu Sachschäden führen kann.

Symbole auf dem Gerät



Dampf

ACHTUNG – Verbrühungsgefahr



Richten Sie den Dampfstrahl nicht auf Personen, Tiere, aktive elektrische Ausrüstung oder auf das Gerät selbst.



Verwenden Sie das Gerät nur zum Aufsaugen von verschütteten Flüssigkeiten. Das Gerät ist nicht zum Ansaugen von Flüssigkeiten aus Behältern geeignet.

Umweltschutz



Die Verpackungsmaterialien sind recyclebar. Bitte werfen Sie die Verpackungen nicht in den Hausmüll, sondern führen Sie diese einer Wiederverwertung zu.



Altgeräte enthalten wertvolle recyclingfähige Materialien, die einer Verwertung zugeführt werden sollten. Bitte entsorgen Sie Altgeräte deshalb über geeignete Sammelsysteme.

Elektrische und elektronische Geräte enthalten oft Bestandteile, die bei falschem Umgang oder falscher Entsorgung eine potentielle Gefahr für die menschliche Gesundheit und die Umwelt darstellen können. Für den ordnungsgemäßen Betrieb des Gerätes sind diese Bestandteile jedoch notwendig. Mit diesem Symbol gekennzeichnete Geräte dürfen nicht mit dem Hausmüll entsorgt werden.

Hinweise zu Inhaltsstoffen (REACH)

Aktuelle Informationen zu Inhaltsstoffen finden Sie unter:

www.kaercher.de/REACH

Garantie

In jedem Land gelten die von unserer zuständigen Vertriebsgesellschaft herausgegebenen Garantiebedingungen. Etwaige Störungen an Ihrem Gerät beseitigen wir innerhalb der Garantiefrist kostenlos, sofern ein Material- oder Herstellungsfehler die Ursache sein sollte. Im Garantiefall wenden Sie sich bitte mit Kaufbeleg an Ihren Händler oder die nächste autorisierte Kundendienststelle.

(Adresse siehe Rückseite)

Ersatzteile

Verwenden Sie ausschließlich Original KÄRCHER Ersatzteile. Eine Ersatzteilübersicht finden Sie am Ende dieser Betriebsanleitung.

Sicherheitshinweise

Neben den Hinweisen in dieser Betriebsanleitung müssen die allgemeinen Sicherheits- und Unfallverhütungsvorschriften des Gesetzgebers berücksichtigt werden.

Jeder nicht mit den vorliegenden Anweisungen übereinstimmende Gebrauch führt zum Erlöschen der Garantie.

GEFAHR

■ *Der Betrieb in explosionsgefährdeten Bereichen ist untersagt.*

- *Beim Einsatz des Gerätes in Gefahrenbereichen sind die entsprechenden Sicherheitsvorschriften zu beachten.*
 - *Das Gerät nicht in Schwimmbecken verwenden, die Wasser enthalten.*
 - *Dampfstrahl nicht direkt auf Betriebsmittel richten, die elektrische Bauteile enthalten, wie z.B. der Innenraum von Öfen.*
 - *Das Gerät und das Zubehör vor Benutzung auf ordnungsgemäßen Zustand prüfen. Falls der Zustand nicht einwandfrei ist, darf es nicht benutzt werden. Bitte überprüfen Sie besonders Netzanschlussleitung, Sicherheitsverschluss und Dampfschlauch.*
 - *Beschädigte Netzanschlussleitung unverzüglich durch autorisierten Kundendienst/ Elektro-Fachkraft austauschen lassen.*
 - *Beschädigten Dampfschlauch unverzüglich austauschen. Es darf nur ein vom Hersteller empfohlener Dampfschlauch (Bestellnummer siehe Ersatzteilliste) verwendet werden.*
 - *Netzstecker und Steckdose niemals mit feuchten Händen anfassen.*
 - *Das Gerät nie barfuß in Betrieb nehmen.*
 - *Berühren Sie das Gerät nie mit nassen Händen oder Füßen, wenn der Netzstecker in der Steckdose sitzt.*
 - *Das Gerät, das Kabel oder die Stecker niemals in Wasser oder andere Flüssigkeiten eintauchen.*
 - *Keine Gegenstände abdampfen, die gesundheitsgefährdende Stoffe (z.B. Asbest) enthalten.*
 - *Den Dampfstrahl nie aus kurzer Entfernung mit der Hand berühren oder auf Menschen oder Tiere richten (Verbrühungsgefahr).*
- ⚠ WARNUNG**
- *Das Gerät darf nur an einen elektrischen Anschluss angeschlossen werden, der von einem Elektroinstallateur gemäß IEC 60364 ausgeführt wurde.*
 - *Das Gerät nur an Wechselstrom anschließen. Die Spannung muss mit dem Typenschild des Gerätes übereinstimmen.*
 - *In feuchten Räumen, z.B. Badezimmer, das Gerät nur an Steckdosen mit vorgeschaltetem FI-Schutzschalter betreiben.*
 - *Ungeeignete elektrische Verlängerungsleitungen können gefährlich sein. Nur eine spritzwassergeschützte elektrische Verlängerungsleitung mit einem Querschnitt von mindestens 3x1 mm² verwenden.*

- Die Verbindung von Netzstecker und Verlängerungsleitung darf nicht im Wasser liegen.
- Beim Ersetzen von Kupplungen an Netzanschluss- oder Verlängerungsleitung müssen der Spritzwasserschutz und die mechanische Festigkeit gewährleistet bleiben.
- Der Benutzer hat das Gerät bestimmungsgemäß zu verwenden. Er hat die örtlichen Gegebenheiten zu berücksichtigen und beim Arbeiten mit dem Gerät auf Personen im Umfeld zu achten.
- Dieses Gerät ist nicht dafür bestimmt, durch Personen mit eingeschränkten physischen, sensorischen oder geistigen Fähigkeiten oder mangels Erfahrungen und/oder mangels Wissen benutzt zu werden, es sei denn, sie werden durch eine für ihre Sicherheit zuständige Person beaufsichtigt oder erhalten von ihr Anweisungen, wie das Gerät zu benutzen ist und haben die daraus resultierenden Gefahren verstanden.
- Kinder dürfen das Gerät nur dann verwenden, wenn sie über 8 Jahre alt sind und wenn sie durch eine für ihre Sicherheit zuständige Person beaufsichtigt werden oder von ihr Anweisungen erhielten, wie das Gerät zu benutzen ist und die daraus resultierenden Gefahren verstanden haben.
- Kinder dürfen mit dem Gerät nicht spielen.
- Kinder beaufsichtigen, um sicherzustellen, dass sie nicht mit dem Gerät spielen.
- Die Reinigung und Anwendung dürfen von Kindern nicht ohne Aufsicht durchgeführt werden.
- Das Gerät niemals unbeaufsichtigt lassen, solange das Gerät in Betrieb ist.
- Vorsicht bei der Reinigung von gefliesten Wänden mit Steckdosen.
- Saugen Sie keine Säuren oder Lösungen auf, da sie das Gerät beschädigen können. Saugen Sie keine explosiven Pulver oder Flüssigkeiten auf, die bei Kontakt mit den Komponenten im Geräteinnern Explosionen verursachen können.
- Keine giftigen Substanzen einsaugen.
- Saugen Sie keine brennenden oder glühenden Objekte auf, wie Zigarettenstummel, Asche oder andere brennende oder glühende Materialien.
- Sollte das Gerät herunterfallen, muss es von einer autorisierten Kundendienststelle überprüft werden, da interne Störungen vorhanden sein könnten, die die Sicherheit des Produktes einschränken.

VORSICHT

- *Darauf achten, dass Netzan- schluss- oder Verlängerungs- leitung nicht durch Überfah- ren, Quetschen, Zerren oder dergleichen verletzt oder be- schädigt werden. Die Netzlei- tungen vor Hitze, Öl und scharfen Kanten schützen.*
- *Während des Befüllens mit Wasser das Gerät ausschalten und Netzstecker ziehen.*
- *Niemals Lösungsmittel, lö- sungsmittelhaltige Flüssigkei- ten oder unverdünnte Säuren (z.B. Reinigungsmittel, Ben- zin, Farbverdünner und Aze- ton) in den Kessel füllen, da sie die am Gerät verwendeten Materialien angreifen.*
- *Das Gerät muss einen stand- festen Untergrund haben.*
- *Das heiße Gerät nicht auf hit- zeempfindlichen Oberflächen abstellen.*
- *Das Gerät nicht in die Nähe von eingeschalteten Koch- herden, Elektroöfen oder an- deren Wärmequellen stellen.*
- *Die Tasten nicht zu heftig drü- cken und die Benutzung von spitzen Gegenständen, wie Stiften und Ähnlichem ver- meiden.*
- *Gerät nur entsprechend der Beschreibug bzw. Abbildung betreiben oder lagern!*
- *Den Dampfhebel bei Betrieb nicht festklemmen.*

- *Bevor das Gerät vom Strom- netz getrennt wird, dieses im- mer zuerst mit dem Haupt- schalter ausschalten.*
- *Nicht am Netzanschlusska- bel, sondern am Stecker zie- hen, um das Gerät vom Netz zu trennen.*
- *Das Netzkabel niemals um das Gerät herum wickeln, vor allem nicht solange das Gerät heiß ist.*
- *Das Gerät vor Regen schüt- zen. Nicht im Aussenbereich lagern.*

Sicherheitseinrichtungen

Sicherheitseinrichtungen dienen dem Schutz des Benutzers und dürfen nicht außer Kraft gesetzt oder in ihrer Funktion umgangen werden.

Entriegelungstaste

- *Der Handgriff am Dampf- saugschlauch besitzt eine Entriegelungstaste, die die versehentliche Dampfabgabe verhindert.*
- *Falls der Dampfsaug- schlauch während des Be- triebs für kurze Zeit unbeauf- sichtigt ist, wird empfohlen, die Entriegelungstaste zu ak- tivieren (Stop-Taste drü- cken).*
- *Um die Dampfabgabe erneut auszulösen, Entriegelungs- taste deaktivieren (erneut Stop-Taste drücken).*

Gerätebeschreibung

Der Lieferumfang Ihres Gerätes ist auf der Verpackung abgebildet. Prüfen Sie beim Auspacken den Inhalt auf Vollständigkeit.

Bei fehlendem Zubehör oder bei Transportschäden benachrichtigen Sie bitte ihren Händler.

Bitte Abbildungsseiten ausklappen!

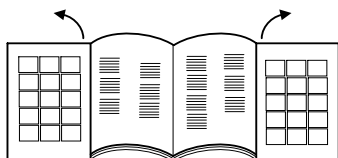

- 1 Hauptschalter
- 2 Dampfkesselschalter
- 3 Kontrolllampe - Wassermangel
- 4 Kontrolllampe - Druckanzeige
- 5 Kontrolllampen - Saugleistung
- 6 Transportgriff, klappbar
- 7 Einfüllstutzen Wassertank
- 8 Dampfregulierung
- 9 Gerätesteckdose mit Klappe
- 10 Luftaustrittsgitter
- 11 Rollen
- 12 Netzkabel
- 13 Netzkabelfach
- 14 Parkhalterung
- 15 HEPA-Filter
- 16 Hebel zum Aushaken des HEPA-Filters
- 17 Wasserfilterbehälter
- 18 Handgriff Wasserfilterbehälter
- 19 Deckel des Wasserfilters
- 20 Wasserfiltereinsatz
- 21 Geformter Schwammfilter
- 22 Filter mit Mikroperforierung
- 23 Rohrkrümmer

Zubehör

Dampfzubehör

- A Dampfsaugschlauch
- A1 Zubehörstecker
- A2 Entriegelungstaste
- A3 Dampftaste
- A4 Saugtaste
- A5 Handgriff
- A6 Dampfstecker
- A7 Dampfsteckerarretierung

B Dampfsaugrohre

- B1 Parkposition
- B2 Verriegelungshebel

C Bodendüse

- C1 Bürstenstreifeneinsatz
- C2 Gummilippeneinsatz
- C3 Hartgummiensatz
- C4 Verriegelung der Einsätze

D Dampfsaug-Handdüse

- D1 Fensterputzeinsatz (breit)
 - D2 Fensterputzeinsatz (schmal)
 - D3 Bürsteneinsatz
 - D4 Frotteeüberzug
- E Dampfsaug-Punktstrahldüse**
- E1 Verlängerung
 - E3 Rundbürste

Saugzubehör

- F Polsterdüse (klein)
- F Fugendüse
- G Polsterdüse (groß)
- H Möbelpinsel

Weiteres Zubehör

- I Messbecher
- J Rohrreinigungsbürste für Rohre und Saugschlauch
- K Zuhörertasche
- L Ersatzdichtungen (O-Ring Set)
- M Entschäumerflüssigkeit (FoamStop)

Vorbereiten

Wassertank füllen

Hinweis

Es kann normales Leitungswasser benutzt werden. Da Wasser aber von Natur aus Kalk enthält, der mit der Zeit zur Bildung von Kesselstein führen kann, wird die Verwendung einer Mischung empfohlen, die sich zu 50% aus Leitungswasser und zu 50% aus destilliertem Wasser zusammensetzt.

ACHTUNG

Sachschaden durch falsche Flüssigkeitsbefüllung des Wassertanks.

- *Kein Kondenswasser aus dem Wäschetrockner verwenden!*
- *Keine Reinigungsmittel oder andere Zusätze (zum Beispiel Düfte) einfüllen!*
- *Kein reines destilliertes Wasser verwenden! Max. 50% destilliertes Wasser und 50% Leitungswasser.*
- *Kein gesammeltes Regenwasser verwenden!*

Abbildung **A 1**

- Einfüllstutzen des Wassertanks nach außen ziehen.

Abbildung **A 2**

Abbildung **A 3**

- Wassertank mit ca. 0,5 Liter Wasser füllen, bis der Schwimmer, der den maximalen Füllstand anzeigt, zu sehen ist.
- Wassertank schließen.

Hinweis

Aus dem Wassertank wird der Dampfkessel automatisch mit Wasser versorgt. Vor der ersten Inbetriebnahme muss der Wassertank zweimal befüllt werden.

Wasserfilter-Behälter füllen

ACHTUNG

Sachschaden durch leeren Wasserfilterbehälter.

- Sicherstellen, dass der Wasserfilterbehälter bei Betrieb immer befüllt ist.

Abbildung **B 1**

- Handgriff des Wasserbehälters anheben.
- Wasserfilterbehälter herausziehen.

Abbildung **B 2**

- Handgriff nach hinten drehen.

Abbildung **B 3**

- Wasserfiltereinsatz herausnehmen.

Abbildung **B 4**

- Wasserfilterbehälter mit Leitungswasser füllen, bis die Wasserstandsanzeige MAX H₂O bedeckt ist.
- Von der Entschäumerflüssigkeit (FoamStop) eine Verschlusskappe in den Wasserfilterbehälter zugeben.

Abbildung **B 3**

- Wasserfiltereinsatz wieder in den Wasserfilterbehälter einsetzen.

Abbildung **B 2**

- Handgriff zur Ausgangsposition führen, bis er einrastet.

Abbildung **B 1**

- Am Handgriff den Wasserfilterbehälter in das Gerät einsetzen.

Hinweis: Die Funktionsweise des Saugers beruht auf der Verwirbelung der Saugluft im Wasserfilter. Dabei sammeln sich Sauggut und Reinigungsmittelrückstände von Bodenbelägen im Wasserbad. Unter bestimmten Umständen kann dies zu Schaumbildung führen. Um diese zu unterbinden, müssen Sie eine Verschlusskappe voll Entschäumerflüssigkeit in das Wasserbad geben. Eine leichte Schaumbildung während des Betriebes ist normal und führt zu keiner Beeinträchtigung der Funktion.

Betrieb

Während des Betriebs ist es erforderlich, das Gerät waagrecht abzustellen.

⚠ **VORSICHT**

Verletzungsgefahr durch zufälliges Austreten von Dampf.

- Sicherstellen, dass die Entriegelungstaste bei Arbeitsunterbrechung oder Unbeaufsichtigung immer durch die Stop-Position aktiviert ist.

Hinweis

Um die Dampfabgabe fortzusetzen, Stop-Position durch erneutes Drücken deaktivieren.

Abbildung **C 1**

- Klappe der Gerätesteckdose öffnen.
- Dampfstecker fest in die Gerätesteckdose stecken. Dabei muss der Stecker hörbar einrasten.

Abbildung **C 2**

- Netzstecker in Steckdose stecken.

Anschluss der Zubehörteile

Abbildung **D 1**

- Alle Zubehörteile können direkt am Handgriff oder an den Dampfsaugrohren befestigt werden.

Abbildung **D 2**

- Um die beiden Verlängerungsrohre miteinander zu verbinden, muss die Pfeilrichtung beachtet werden.

Zubehörteile für Dampfen und Saugen

Abbildung **D 1**

- Den Griff oder das Verlängerungsrohr mit dem gewünschten Zubehörteil verbinden.

Abbildung **D 2**

⚠ **VORSICHT**

Verletzungsgefahr durch Dampf!

- Während des Gerätebetriebs müssen die Verriegelungshebel in geschlossener Position bleiben!
- Der Verriegelungshebel steht mittig (Position offen).
- Zum Sichern der Zubehörteile: Verriegelungshebel nach rechts drehen und nach unten schieben (Position geschlossen).
- Zubehör vor dem Gebrauch auf sichere Verbindung überprüfen.
- Zum Trennen der Zubehörteile: Den Verriegelungshebel nach oben schieben und dann nach links drehen.
- Der Verriegelungshebel steht nun wieder mittig, die Zubehörteile können auseinander gezogen werden.

Betrieb Saugen

Mit diesem Gerät können sowohl Staub als auch verschüttete Flüssigkeiten aufgesaugt werden.

⚠ **VORSICHT**

Verletzungsgefahr durch zufälliges Austreten von Dampf.

- Entriegelungstaste aktivieren.

Abbildung **E 1**

- Hauptschalter drücken. Die erste Stufe der Kontrolllampen für Saugleistung beginnt zu blinken.

Abbildung **E 2**

- Am Handgriff kurz die Saugtaste drücken. Der Saugbetrieb beginnt mit der Mindestleistung. Die erste Stufe der Kontrolllampen für Saugleistung leuchtet stetig.
- Saugbetrieb beenden: Saugtaste erneut kurz drücken.

Hinweis

Beim erneuten Einschalten der Saugfunktion startet das Gerät mit der zuvor eingestellten Saugleistung.

Einstellung der Saugleistung

Die Einstellung der Saugleistung hängt von der zu reinigenden Oberfläche ab.

Abbildung **E 2**

- Saugtaste drücken und gedrückt halten.
- Die Saugleistung steigt zuerst stetig an und nimmt nach Erreichen der Höchstleistung wieder stetig ab. Dies wird durch die Kontrolllampen für Saugleistung angezeigt.

Stufe	Material / Oberfläche
1	Vorhänge
2	Sofas und Polster
3	Teppiche / Teppichböden
4	Fußböden absaugen oder Flüssigkeiten aufsaugen

Hinweis

Die Stufenzahlen entsprechen der Anzeige der Kontrolllampen für Saugleistung.

Wasserfilter

Hat der Schmutzwasserpegel im Wasserfilterbehälter den Höchststand erreicht, wird die Saugfunktion automatisch blockiert. Es ist dann eine höhere Drehzahl des Motors hörbar. Nach 10 Sekunden schaltet das Gerät automatisch auf Pause.

Abbildung **E 1**

→ Gerät einschalten.

Abbildung **I 1**

→ Schmutzwasser aus dem Wasserfilterbehälter ausleeren.

Abbildung **B 4**

→ Anschließend muss Wasser nachgefüllt werden, bis der erforderliche Wasserspiegel erreicht ist.

ACHTUNG

Sachschaden durch unmittelbar erneutes Einschalten während der Pause-Funktion.

→ Um Beschädigungen am Luftauslassfilter zu vermeiden, Gerät während der Pause-Funktion nicht einschalten.

Zur Wiederaufnahme der Reinigungsarbeiten, siehe Kapitel „Entleeren und Reinigen des Wasserfilter-Behälters“.

Betrieb Dampfen

Abbildung **E 1**

→ Hauptschalter drücken.
Die erste Stufe der Kontrolllampen für Saugleistung beginnt zu blinken.

Abbildung **F 1**

→ Dampfkesselschalter drücken, der Schalter leuchtet auf.

→ Abwarten, bis die Kontrolllampe für Druckanzeige leuchtet.

Das Gerät ist jetzt bereit für den Dampfbetrieb.

Abbildung **F 2**

→ Dampftaste am Handgriff drücken.
Dampf wird abgegeben, solange die Dampftaste gedrückt gehalten wird.

Abbildung **F 1**

→ Um den Dampfbetrieb zu beenden, Dampfkesselschalter drücken.

Einstellung des Dampfaustritts

Der Dampfaustritt lässt sich optimieren, indem der Drehschalter der Dampfregulierung betätigt wird.

Abbildung **F 3**

→ Zur Verstärkung des Dampfaustritts: Drehschalter im Uhrzeigersinn drehen.

→ Zur Reduzierung des Dampfaustritts: Drehschalter gegen den Uhrzeigersinn drehen.

■ **Leichter Dampf:** (Stellung 1-2)

Zum Besprenkeln von Pflanzen, Reinigen von Stoffen, Tapeten, Polstermöbeln usw.

■ **Normaler Dampf:** (Stellung 3)

Für Teppichböden, Teppiche, Fensterscheiben, Fußböden.

■ **Starker Dampf:** (Stellung 4-5)

Zum Entfernen von hartnäckigem Schmutz, Flecken und Fett.

Wassertank nachfüllen

Der Wassertank kann jederzeit nachgefüllt werden.

Hinweis

Immer wenn sich zu wenig Wasser im Dampfkessel befindet, fördert die Pumpe automatisch Wasser vom Wassertank in den Dampfkessel. Ist der Wassertank leer, kann die Pumpe den Dampfkessel nicht mehr befüllen und die Dampfantnahme wird blockiert.

■ Wassermangel im Wassertank wird von der Kontrolllampe für Wassermangel und durch ein akustisches Signal angezeigt.

■ Um weiterzuarbeiten, siehe Kapitel „Wassertank füllen“.

Betrieb Dampfen und Saugen

Abbildung **E 1**

→ Hauptschalter drücken.

Die erste Stufe der Kontrolllampen für Saugleistung beginnt zu blinken.

Abbildung **F 1**

→ Dampfkesselschalter drücken, der Schalter leuchtet auf.

→ Abwarten, bis die Kontrolllampe für Druckanzeige leuchtet.

Das Gerät ist jetzt bereit für den Dampfbetrieb.

Abbildung **E 2**

Abbildung **F 2**

→ Am Handgriff gleichzeitig die Dampftaste und kurz die Saugtaste drücken.

Der Saugbetrieb beginnt mit der Mindestleistung und gleichzeitig wird Dampf abgegeben.

Für den weiteren Gebrauch der Dampf- und Saugfunktion siehe Kapitel „Betrieb Dampfen“ und „Betrieb Saugen“.

Zubehör abstellen

Abbildung **G**

→ Bei Arbeitsunterbrechung das Dampfsaugrohr in die Parkhalterung einhängen.

Energiesparmodus

Wenn das Gerät länger als 15 Minuten nicht benutzt wird, geht es automatisch in den Standby-Betrieb und der Heizkessel schaltet sich ab.

Die erste Stufe der Kontrolllampe für Saugleistung beginnt langsamer zu blinken als beim normalen Einschalten der Sauganzeigen.

Zur Wiederinbetriebnahme gibt es folgende Möglichkeiten:

Abbildung **E 1**

→ Hauptschalter aus- und wieder einschalten.

oder

Abbildung **E 2**

Abbildung **F 2**

→ Dampftaste oder Saugtaste mindestens 3 Sekunden drücken.

Betrieb beenden

Abbildung **E 1**

→ Hauptschalter drücken.

Abbildung **C 2**

→ Netzkabel vom Stromnetz trennen.

Abbildung **H**

→ Dampfstecker vom Gerät trennen: Dampfsteckerarretierung gedrückt halten und Dampfstecker aus der Gerätesteckdose ziehen.

Gerät aufbewahren

ACHTUNG

Sachschaden durch fehlende Reinigung der Zubehörteile nach der Anwendung.

→ *Bevor das Gerät aufgeräumt wird, immer alle Zubehörteile gut reinigen.*

→ Alle Zubehörteile trennen.

→ Zubehörteile unter dem Wasserhahn mit klarem Wasser spülen.

→ Rohre und Dampfsaugschlauch mit der Rohrreinigungsbürste unter klarem Wasser ausspülen.

→ Zubehörteile anschließend trocknen lassen.

→ Gerät an einem trockenen und frostsicheren Ort lagern.

Entleeren und Reinigen des Wasserfilterbehälters

Abbildung **B 1**

→ Handgriff des Wasserbehälters anheben.

→ Wasserfilterbehälter herausziehen.

Abbildung **B 2**

→ Handgriff nach hinten drehen.

→ Wasserfiltereinsatz herausnehmen.

Abbildung **I 1**

→ Die Entleerung des Wasserfilterbehälters durch Neigung zur Gießvorrichtung.

Abbildung **J**

→ Rohrkrümmer vom dem Filtergehäuse mit dem Gitter mit Mikroperforierung ziehen, bis er vollständig entfernt ist.

→ Alle Komponenten entfernen und unter fließendem Wasser abspülen.

Filter bei Beschädigungen auswechseln.

Für den Erwerb eines neuen Filters wenden Sie sich bitte an den autorisierten Kundendienst.

ACHTUNG

Sachschaden durch falsches Einsetzen des Rohrkrümmers in den Filter mit Mikroperforierung.

→ *Beim Einsetzen darauf achten, dass der Pfeil auf dem Rohrkrümmer mit der Markierung auf dem Filter mit Mikroperforierung übereinstimmt.*

Abbildung **B 3**

→ Wasserfiltereinsatz wieder in den Wasserfilterbehälter einsetzen.

Abbildung **B 1**

→ Am Handgriff den Wasserfilterbehälter in das Gerät einsetzen.

Abbildung **B 1**

→ Handgriff zur Ausgangsposition führen, bis er einrastet.

Abbildung **L**

→ Netzkabel gleichmäßig aufwickeln und in das Netzkabelfach legen.

Abbildung **M**

→ Wasserfilterbehälter wieder in seine Position setzen und darauf achten, dass er korrekt platziert ist.

Anwendung des Zubehörs

■ Vor der Behandlung von Leder, besonderen Stoffen und Holzoberflächen sollten Sie die Anweisungen des Herstellers lesen und immer eine Probe an einer versteckten Stelle oder einem Muster machen. Lassen Sie die mit Dampf behandelte Oberfläche trocknen, um zu überprüfen, ob Farb- oder Formänderungen eingetreten sind.

■ Für die Reinigung von Holzoberflächen (Möbel, Türen usw.) wird empfohlen, besonders vorsichtig vorzugehen, da eine zu lange Dampfbehandlung die Wachsbeschichtungen, den Glanz oder die Farbe der Oberflächen beschädigen kann. Daher empfiehlt es sich, für diese Oberflächen nur Dampf in kurzen Intervallen zu verwenden, oder die Reinigung mit einem zuvor bedampften Tuch vorzunehmen.

■ Für besonders empfindliche Oberflächen (z. B. Synthetikmaterialien, lackierte Oberflächen usw.) wird empfohlen, die Dampffunktion mit Mindeststärke zu verwenden.

■ Reinigung von Edelstahl: Einsatz von abrasiven Bürsten vermeiden. Handdüse mit Gummilippe oder Punktstrahldüse ohne Rundbürste einsetzen.

Auffrischen von Textilien

■ Vor Behandlung mit dem Gerät immer die Verträglichkeit der Textilien an verdeckter Stelle prüfen: Zuerst Eindampfen, dann trocknen lassen und anschließend auf Farb- oder Formveränderung prüfen.

Bodendüse

ACHTUNG

Sachschaden durch zu hohe Einstellung der Dampfleistung.

→ *Die Reinigung von empfindlichen Fußböden, wie z. B. Parkettböden, darf nur bei höchster Saugleistung und minimaler Dampfleistung erfolgen.*

Anwendungsbeispiele

■ Reinigung von großen Flächen, Fußböden aus Keramik, Marmor, Parkett, Teppichen usw.

■ Bodendüse mit Bürstenstreifeneinsatz: Zum Anlösen und Abschrubben von hartnäckigen Verschmutzungen.

■ Bodendüse mit Gummilippeneinsatz: Zum Aufsaugen von Flüssigkeiten auf glatten Oberflächen.

■ Bodendüse mit Hartgummieinsatz: Reinigen und Auffrischen von Teppichbelägen.

Montage der Einsätze

Abbildung **D 3**

→ Verriegelung der Bodendüse nach außen schieben.

→ Einsatz in die Unterseite der Bürste stecken.

→ Damit der Einsatz gesichert ist, Verriegelung nach innen schieben.

→ Entfernung des Einsatzes: Verriegelung wieder nach außen schieben.

→ Einsatz herausnehmen.

Punktstrahldüse

Die Reinigungswirkung erhöht sich, je näher die Düse an die verschmutzte Stelle gehalten wird, da Temperatur und Druck des Dampfes direkt beim Ausströmen am größten sind.

Anwendungsbeispiele

- Die Benutzung der Punktstrahldüse wird für schwer zu erreichende Stellen empfohlen.
- Reinigung von Edelstahl, Fensterscheiben, Spiegeln und Emailleoberflächen.
- Reinigung von Ecken auf Treppen, Fensterrahmen, Türpfosten, Aluminiumprofilen.
- Reinigung von Armaturen.
- Reinigung von Fensterläden, Heizkörpern.

Punktstrahldüse und Zubehör

ACHTUNG

Sachschaden (z. B. Kratzer auf Lackoberflächen) durch den Einsatz der Rundbürste auf empfindlichen Flächen.

- ➔ *Rundbürste nicht für empfindliche Flächen verwenden.*
- Rundbürste, geeignet für hartnäckigen Schmutz auf besonders kleinen Oberflächen wie Herdplatten, Rollläden, Kachelfugen, Sanitäranlagen usw.
- Verlängerung: Mit diesem Zubehör ist eine optimale Reinigung für besonders unzugängliche Stellen möglich. Ideal zur Reinigung von Heizungen, Türpfosten, Fenstern, Rollläden, Sanitäranlagen.

Handdüse

Anwendungsbeispiele

- Die Benutzung der Handsaugdüse wird für große Glas- und Spiegelflächen, glatte Oberflächen im Allgemeinen oder für die Reinigung von Textiloberflächen wie Sofas, Matratzen etc. empfohlen.

Handdüse und Zubehör

- Fensterputzeinsatz breit: Fensterscheiben und Oberflächen von größeren Abmessungen.
- Fensterputzeinsatz schmal: Fensterscheiben und Oberflächen von kleineren Abmessungen.
- Bürstenkranz: Für Teppiche, Treppen, Autoinnenausstattungen, Textiloberflächen im Allgemeinen (nach einem Test an einer verdeckten Stelle). Zum abrasiven Reinigen und Schrubben.
- Frotteeüberzug über die Handdüse ziehen. Besonders gut geeignet für kleine abwaschbare Flächen, Duschkabinen und Spiegel.

Glasreinigung

ACHTUNG

Sachschaden durch Dampfabgabe auf kalten Fensterscheiben.

- ➔ *In Jahreszeiten mit besonders niedrigen Temperaturen die Scheiben vorwärmen, indem in einem Abstand von ca. 50 cm von der zu behandelnden Oberfläche Dampf abgegeben wird.*

ACHTUNG

Sachschaden durch Dampfabgabe auf die versiegelten Stellen des Fensterrahmens.

- ➔ *Dampf nicht auf diese Stellen richten.*
- ➔ Glasfläche aus einer Entfernung von ca. 20 cm gleichmäßig eindampfen.
- ➔ Dampfzufuhr ausschalten.
- ➔ Glasfläche bahnenweise von oben nach unten mit der Gummilippe abziehen und absaugen.

- ➔ Gummilippe und den unteren Fensterrand nach Bedarf trockenwischen.

Polsterdüse (klein)

- Diese eignet sich dazu, Schmutz von engen Flächen, wie Fliesenfugen, Türrahmen, Rolllädenschlitzn usw. abzusaugen.

Polsterdüse (groß)

- Zur Reinigung von Textiloberflächen, wie Sofas, Sesseln, Matratzen, Autositzen usw..

Fugendüse

- Für Kanten, Fugen, Heizkörper und schwer zugängliche Bereiche.

Möbelpinsel

- Zur Reinigung von empfindlichen Oberflächen, wie Bilderrahmen, Büchern usw..

Sonderzubehör

Rundbürstenset (Bestell-Nr. 2.860-231)

4 farbige Rundbürsten für die Punktstrahldüse.

HEPA Filter (Bestell-Nr. 2.860-229)

Pflege und Wartung

⚠ GEFAHR

Lebensgefahr durch elektrischen Strom.

- ➔ *Vor allen Pflege- und Wartungsarbeiten das Gerät ausschalten und den Netzstecker ziehen.*
- ➔ *Gerät abkühlen lassen.*
- ➔ *Reparaturarbeiten und Arbeiten an elektrischen Bauteilen dürfen nur vom autorisierten Kundendienst durchgeführt werden.*

Pflege

- Bürsten beim Erkalten und Trocknen nicht auf die Borsten stellen, damit diese sich nicht verformen.
- Verwenden Sie nur ein feuchtes Tuch für die Außenreinigung des Gehäuses. Vermeiden Sie die Verwendung von Lösungs- oder Reinigungsmitteln, da diese die Kunststoffoberfläche beschädigen können.
- Für die Reinigung des Wasserfilterbehälters siehe Kapitel „Gerät aufbewahren“.

Wartung

- Regelmäßig den Zustand der Dichtungen im Dampfstecker überprüfen. Falls erforderlich, diese austauschen.
- Ausführung der gleichen Kontrolle auch bei den Anschlussdichtungen der Dampfrohre und des Handgriffs.

HEPA-Filter

ACHTUNG

Sachschaden durch falsche Reinigung des HEPA-Filters.

- Bei Bedarf nur unter fließendem Wasser reinigen, nicht abreiben oder abbürsten.
- Abnahme des Wasserfilterbehälters siehe Kapitel „Wasserfilterbehälter füllen“.

Abbildung 

- Den Aushakhebel des HEPA-Filters anheben und den Filter aus dem Sitz nehmen.
- HEPA-Filter unter kaltem, fließendem Wasser spülen.
- Nach der Reinigung vorsichtig schütteln, damit eventuelle Schmutzreste und überschüssiges Wasser beseitigt werden.

Hinweis

HEPA-Filter von Licht- und Wärmequellen an der Luft trocknen lassen. Den HEPA-Filter nur trocken wieder in das Gerät einsetzen.

- HEPA-Filter bei Beschädigungen austauschen
- HEPA-Filter soll im Abstand von 4 Monaten gereinigt werden.
- Auf die richtige Positionierung des HEPA-Filters in der Halterung achten.
- HEPA-Filter mit Hebel wieder blockieren.

Hilfe bei Störungen

Störungen haben oft einfache Ursachen, die Sie mit Hilfe der folgenden Übersicht selbst beheben können. Im Zweifelsfall oder bei hier nicht genannten Störungen wenden Sie sich bitte an den autorisierten Kundendienst.

⚠ GEFAHR

Lebensgefahr durch elektrischen Strom.

- Vor allen Pflege- und Wartungsarbeiten das Gerät ausschalten und den Netzstecker ziehen.
- Gerät abkühlen lassen.
- Reparaturarbeiten und Arbeiten an elektrischen Bauteilen dürfen nur vom autorisierten Kundendienst durchgeführt werden.

Gerät saugt nicht

Stromzufuhr ist unterbrochen

- Netzstecker ziehen, Anschlusskabel und Netzstecker auf Schäden prüfen.

Zubehör/Saugschlauch/Saugrohre sind verstopft oder werden zugehalten

Wenn Zubehör/Saugschlauch/Saugrohre länger als 10 Sekunden verstopft sind oder zugehalten werden, entsteht Unterdruck und die Elektronik schaltet aus Sicherheitsgründen den Motor aus.

- Gerät ausschalten.
- Verstopfung entfernen.
- Gerät einschalten.

Schwache / nachlassende Saugleistung

Zubehör ist verstopft

- Zubehör, Saugschlauch oder Saugrohre sind verstopft: Verstopfung entfernen.
- Wasserfiltereinsatz reinigen.
- Wasser im Wasserfilterbehälter wechseln.

HEPA-Filter ist verschmutzt

- HEPA-Filter auswechseln.

Reinigungsleistung lässt nach

Wasser im Wasserfilterbehälter stark verschmutzt

- Wasser im Wasserfilterbehälter wechseln.

Wasseraustritt während des Aufsaugens von Flüssigkeiten

Der Schwimmerschalter ist blockiert

- Reinigen Sie den Deckel des Wasserfilterbehälters.

Der Staubsauger saugt nicht

Eingriff des Schwimmerschalters

- Staubsauger abschalten, den korrekten Wasserstand im Tank wieder herstellen und das Gerät erneut einschalten.

Technische Daten

Elektrischer Anschluss

Spannung	220-240 V 1~50-60 Hz
----------	-------------------------

Schutzgrad	IP X4
------------	-------

Schutzklasse	I
--------------	---

Leistungsdaten

Aufnahmeleistung Kessel	1100 W
-------------------------	--------

Nennleistung Turbine	1100 W
----------------------	--------

Dampfdruck max.	0,4 MPa
-----------------	---------

Aufheizzeit	5 Minuten
-------------	-----------

Dampfmenge max.	65 g/min
-----------------	----------

Füllmenge

Dampfkessel	0,45 l
-------------	--------

Wassertank	0,5 l
------------	-------

Wasserfilter-Behälter	1,2 l
-----------------------	-------

Maße

Länge	510 mm
-------	--------

Breite	330 mm
--------	--------

Höhe	340 mm
------	--------

Gewicht (ohne Zubehör)	9,1 kg
------------------------	--------

Schalldruckpegel

Schalldruckpegel (EN 60704-2-1)	71 dB(A)
------------------------------------	----------

Technische Änderungen vorbehalten!

Contents

General information	EN	5
Safety instructions	EN	5
Description of the Appliance	EN	8
Preparing the Appliance	EN	9
Operation	EN	9
How to Use the Accessories	EN	11
Care and maintenance	EN	12
Troubleshooting	EN	13
Technical specifications	EN	13

General information

Dear Customer,



Please read and comply with these original instructions prior to the initial operation of your appliance and store them for later use or subsequent owners.

Proper use

This appliance is designed for domestic use only. The machine is designed for generating steam and vacuum cleaning spilled liquids and solid substances according to the description in this Operating Instructions Manual. The manufacturer is not responsible for any damages that may occur on account of improper use or wrong operations.

Symbols in the operating instructions

DANGER

Immediate danger that can cause severe injury or even death.

WARNING

Possible hazardous situation that could lead to severe injury or even death.

CAUTION

Possible hazardous situation that could lead to mild injury to persons or damage to property.

ATTENTION

Pointer to a possibly dangerous situation, which can lead to property damage.

Symbols on the machine



Steam

CAUTION - Danger of scalding



The steam jet may not be directed at persons, animals, live electrical equipment or at the appliance itself.



Only use this appliance to vacuum up spilled liquids. The appliance is not suitable for vacuuming liquids from containers.

Environmental protection



The packaging material can be recycled. Please do not place the packaging into the ordinary refuse for disposal, but arrange for the proper recycling.



Old appliances contain valuable materials that can be recycled. Please arrange for the proper recycling of old appliances. Please dispose your old appliances using appropriate collection systems.

Notes about the ingredients (REACH)

You will find current information about the ingredients at:

www.kaercher.com/REACH

Warranty

The warranty terms published by the relevant sales company are applicable in each country. We will repair potential failures of your appliance within the warranty period free of charge, provided that such failure is caused by faulty material or defects in manufacturing. In the event of a warranty claim please contact your dealer or the nearest authorized Customer Service centre. Please submit the proof of purchase. (See address on the reverse)

Spare parts

Use only original KÄRCHER spare parts. You will find a list of spare parts at the end of these operating instructions.

Safety instructions

Apart from the notes contained herein the general safety provisions and rules for the prevention of accidents of the legislator must be observed.

Any use of the machine in contravention with the following instructions will lead to warranty claims being rendered void.

DANGER

- *The appliance may not be used in areas where a risk of explosion is present.*
- *If the appliance is used in hazardous areas the corresponding safety provisions must be observed.*
- *Never use the appliance in pools containing water.*
- *Do not level the steam jet directly at equipment that contains electrical components, such as the inside of ovens.*
- *Check the faultless condition of the appliance and the accessories before using it.*

Otherwise, the appliance must not be used. Please check in particular the power cord, the safety lock, and the steam hose.

- *If the power cord is damaged, please arrange immediately for the exchange by an authorized customer service or a skilled electrician.*
- *Please arrange for the immediate exchange of a damaged steam hose. You may only use a steam hose that is recommended by the manufacturer (see spare parts list for the order number).*
- *Never touch the mains plug and the socket with wet hands.*
- *Never operate the machine bare-foot.*
- *Do not touch the machine with wet hands or feet when the mains plug is inserted in the socket.*
- *Never dip the machine, the cable or the plugs in water or other liquids.*
- *Never use the appliance to clean objects containing hazardous substances (e.g. asbestos)*
- *Never touch the steam jet from a short distance with your hands and never direct the steam jet to persons or animals (risk of scalds).*

⚠ WARNING

- *The appliance may only be connected to an electrical supply which has been in-*

stalled in accordance with IEC 60364.

- *The appliance may only be connected to alternating current. The voltage must correspond with the type plate on the appliance.*
- *In wet rooms, e.g. bathrooms, connect the appliance to sockets with a series connected RCD adapter.*
- *Unsuitable electrical extension cables can be hazardous. Only use a splash-proof electrical extension cable with a minimum cross-section of 3x1 mm².*
- *The connection between power cord and extension cable must not lie in water.*
- *If couplings of the power cord or extension cable are replaced the splash protection and the mechanical tightness must be ensured.*
- *The operator must use the appliance correctly. When working with the appliance, he must consider the local conditions and pay due care and attention to other persons, in particular children, who are nearby.*
- *This appliance is not intended for use by persons with limited physical, sensory or mental capacities or lacking experience and/or skills, unless such persons are accompanied and supervised by a person in charge of their safety or they have received precise*

instructions on the use of this appliance and have understood the resulting risks.

- *Children may only use this appliance if they are over the age of 8 and supervised by a person in charge of their safety, or if they have received instructions on the use of this appliance and have understood the resulting risks.*
- *Children must not play with this appliance.*
- *Supervise children to prevent them from playing with the appliance.*
- *Cleaning and user maintenance must not be performed by children without supervision.*
- *Never leave the appliance unattended when it is in operation.*
- *Be very careful while cleaning tiled walls with sockets.*
- *Do not use the machine to vacuum clean acids or other solutions as they can damage the machine. Also do not suck in explosive powders or liquids as this can lead to explosion when these substances come in contact with the internal parts of the machine.*
- *Do not suck in toxic substances.*
- *Do not suck in burning or glowing objects such as cigarette buds, ash or other burning or glowing materials.*
- *Should the appliance fall down, it must be checked by an authorised after sales service as internal disturbances could be present, which con-*

strain the safety of the product.

CAUTION

- *Make sure that the power cable or extension cables are not damaged by running over, pinching, dragging or similar. Protect the power cable from heat, oil, and sharp edges.*
- *Always switch off the machine and remove the plug while filling the machine with water.*
- *Never fill solvents, solvent-containing liquids or undiluted acids (e.g. detergents, benzene, paint thinner, and acetone) into the water reservoir as these substances affect the materials used on the appliance.*
- *The appliance must provide of a stable ground.*
- *Do not place the machine on heat-sensitive surfaces.*
- *Do not place the machine in the vicinity of switch-on stoves, electrical ovens or other sources of heat.*
- *Press the switches lightly and avoid using sharp objects such as pins, pens/pencils and similar objects.*
- *Use and store the unit only in accordance with the specifications in the description and/or figure.*
- *The steam switch must not be locked during the operation.*

- Please switch off the machine first using the main switch before disconnecting the machine from the mains.
- To separate the machine from the mains, pull the plug and not the power cord.
- Never wind the main cable around the machine, definitely not till the machine is still hot.
- Protect the appliance from rain. Do not store outside.

Safety installations

Safety devices serve for the protection of the user and must not be put out of operation or bypassed with respect to their function.

Release button

- The handle on the steam suction hose is equipped with a release button, which prevents accidental steam release.
- In the event that the steam suction hose is shortly unattended during operation, it is recommended to activate the release button (push the stop button).
- In order to trigger the steam release again, deactivate the release button (push the stop button again).

Description of the Appliance

The scope of delivery of your appliance is illustrated on the packaging. Check the contents of the appliance for completeness when unpacking.

In the event of missing accessories or any transport damage, please contact your dealer.

Please unfold the pages with the diagrams!

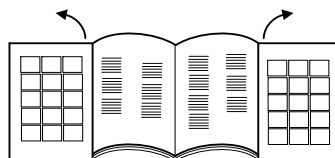

- 1 Main switch
- 2 Steam boiler switch
- 3 "Low water" - indicator lamp
- 4 Indicator lamp - Pressure level
- 5 Indicator lamps - vacuum performance
- 6 Transport handle, retractable
- 7 Filling nozzles for water tank
- 8 Steam regulation
- 9 Appliance connector with flap
- 10 Air exit grid
- 11 Rollers
- 12 Power cord
- 13 Mains cable compartment
- 14 Parking holder
- 15 EPA-filter
- 16 Lever for unhooking the HEPA filter
- 17 Water filter container
- 18 Handle for Water filter container
- 19 Water filter lid
- 20 Water filter inlay
- 21 Formed foam filter
- 22 Filter with micro-perforations
- 23 Pipe bender

Accessories

Steam accessories

- A** Steam suction hose
- A1 Accessory plug
- A2 Unlocking button
- A3 Steam button
- A4 Suction button
- A5 Handle
- A6 Steam plug
- A7 Steam plug lock

B Steam suction pipes

- B1 Parking position
- B2 Lock lever

C Floor nozzle

- C1 Brush strip insert
- C2 Rubber lip insert
- C3 Hard rubber insert
- C4 Locking of the inserts

D Steam suction hand nozzle

- D1 Window cleaning insert (wide)
- D2 Window cleaning insert (narrow)
- D3 Brush insert
- D4 Terry cloth cover

E Steam suction detail nozzle

- E1 Extension piece
- E3 Round brush

Vacuuming accessories

- E2 Upholstery nozzle (small)
- F Crevice nozzle
- G Upholstery nozzle (large)
- H Furniture brush

Other accessories

- I Measuring cup
- J Pipe cleaning brush for pipes and suction hose
- K Accessory bag
- L Spare seals (O-ring set)
- M Defoamer liquid (FoamStop)

Preparing the Appliance

Filling the Water Reservoir

Note

Regular tap water can be used. As water naturally contains lime, which can lead to formation of scale over time, it is recommended to use a mixture that consists of 50% tap water and 50% distilled water.

ATTENTION

Material damage due to incorrect filling of the water tank.

- Do not use condensation water from the drier!
- Do not fill with detergent or other additives (for example fragrances)!
- Do not use pure distilled water! Max. 50% distilled water and 50% tap water.
- Do not use collected rain water!

Illustration A 1

- Pull the filler neck of the water tank towards the outside.

Illustration A 2

Illustration A 3

- Fill the water tank with approx. 0.5 litres of water until the float, which indicates the maximum filling level, can be seen.
- Close the water tank.

Note

The steam boiler is automatically supplied with water from the water tank. Prior to the initial start-up, the water tank must be filled twice.

Filling the water filter container

ATTENTION

Material damage due to empty water filter container.

- Ensure that the water filter container is always filled during operation.

Illustration B 1

- Lift the handle of the water container.
- Pull out the water filter container.

Illustration B 2

- Turn the handle towards the back.

Illustration B 3

- Remove the water filter insert.

Illustration B 4

- Fill the water filter container with tap water until the water level indicator MAX H₂O is covered.
- Add one cap full of the defoaming liquid (Foam-Stop) to the water filter reservoir.

Illustration B 3

- Reinsert the water filter insert into the water filter container.

Illustration B 2

- Move the handle to its original position until it locks in place.

Illustration B 1

- Insert the water filter container into the appliance using the handle.

Note: The functioning of the vacuum cleaner is based on the whirling of the suction air in the water filter. In the process, sucked-in materials and deposits of cleaning agents from floors get collected in the water bath. This can sometimes lead to the formation of foam. It is necessary to add a capful of the defoamer liquid to the water bath to avoid this situation. Slight foam formation is normal and does not hamper the functioning of the machine.

Operation

Always place the machine in a horizontal position during operation.

⚠ CAUTION

Risk of injury due to accidental discharge of steam.

- Ensure that the release button is always activated by the stop position during interruptions of work or when the appliance is not supervised.

Note

In order to continue the steam release, deactivate the stop position by pushing the button again.

Illustration C 1

- Open the flap of the appliance connector.
- Tightly insert the steam plug into the appliance connector. The plug must click into place audibly.

Illustration C 2

- Insert the mains plug into the socket.

Connecting the accessories

Illustration D 1

- All accessories can directly be attached to the handle or to the steam suction pipes.

Illustration D 2

- In order to connect the two extension tubes with each other, the direction of the arrow must be observed.

Accessories for steaming and vacuuming

Illustration D 1

- Connect the handle or the extension tube to the desired accessory.

Illustration D 2

⚠ CAUTION

Risk of injury on account of steam!

- During the operation of the device, the locking levers must remain in the closed position!

- The locking lever is in the middle, (position open).
- To secure the accessories: Turn the locking lever to the right and slide it down (position closed).
- Check accessory for safe connection prior to use.
- To disconnect the accessories: Slide up the locking lever and turn it to the left.
- The locking lever is now in the middle again, the accessories can be pulled apart.

Vacuum cleaning operation

You can use this appliance to vacuum dust as well as spilled liquids.

⚠ CAUTION

Risk of injury due to accidental discharge of steam.

→ Activate release button.

Illustration **E 1**

→ Push the main switch.

The first level of the indicator lamps for the suction performance starts to flash.

Illustration **E 2**

→ Briefly push the suction button on the handle.

The suction operation starts with the minimum performance. The first level of the indicator lamps for the suction performance is continuously on.

→ End suction operation: Press suction button again briefly.

Note

When you restart the suction function, the machine starts at with the previously selected suction performance.

Setting the vacuum cleaning performance

The setting of the suction performance depends on the surface to be cleaned.

Illustration **E 2**

→ Push the suction button and hold it down.

→ The suction performance initially increases continuously and then decreases continuously after reaching the maximum power.

This is indicated by the indicator lamps for the suction performance.

Level	Material / surface
1	Curains
2	Sofas and upholstery
3	Carpets / carpeted floors
4	Vacuuming floors or absorbing fluids

Note

The numbers indicating the levels correspond to the indication of the indicator lamps for the suction performance.

Water filter

If the waste water level in the water filter container has reached the maximum level, the vacuum cleaning function is automatically blocked. A higher speed of the motor is then audible. After 10 seconds, the appliances automatically switches to pause.

Illustration **E 1**

→ Turn on the machine.

Illustration **I**

→ Drain the waste water from the water filter container.

Illustration **B 4**

→ After that, water must be refilled until the required water level is reached.

ATTENTION

Material damage due to immediate restart during the pause function.

→ To avoid damage to the air outlet filter, do not switch on the appliance during the pause function.

To continue the cleaning work, refer to Chapter "Emptying and cleaning the water filter container".

Steam operations

Illustration **E 1**

→ Push the main switch.

The first level of the indicator lamps for the suction performance starts to flash.

Illustration **F 1**

→ Push the steam boiler switch, the switch lights up.

→ Wait until the indicator lamp for the pressure indication is on.

The appliance is now ready for steam operation.

Illustration **F 2**

→ Push the steam button on the handle.

Steam is dispensed as long as the steam button is held down.

Illustration **F 1**

→ To end the steam operation, push the steam boiler switch.

Setting the steam outflow

The steam discharge can be optimised by operating the rotary switch of the steam control.

Illustration **F 3**

→ To increase the steam discharge: Turn the rotary switch in a clockwise direction.

→ To decrease the steam discharge: Turn the rotary switch in a counter-clockwise direction.

■ Mild steam: (Setting 1-2)

To sprinkle water on plants, clean fabrics, tapestries, upholstered furniture, etc.

■ Normal steam: (Setting 3)

For carpeted floors, carpets, window panes, floors.

■ Heavy steam: (Setting 4-5)

To remove hard dirt, stains and grease.

Filling the Water Reservoir

The water reservoir may be refilled at any time.

Note

If there is not enough water in the steam boiler, the pump automatically delivers water from the water tank into the steam boiler. If the water tank is empty, the pump can no longer fill the steam boiler and the steam tapping is blocked.

■ Water shortage in the water tank is indicated by the indicator lamp for water shortage and an audible signal.

■ To continue work, refer to Chapter "Filling the water tank".

Steam and vacuum cleaning operation

Illustration **E 1**

→ Push the main switch.

The first level of the indicator lamps for the suction performance starts to flash.

Illustration **F 1**

→ Push the steam boiler switch, the switch lights up.

→ Wait until the indicator lamp for the pressure indication is on.

The appliance is now ready for steam operation.

Illustration **E 2**

Illustration **F 2**

→ Simultaneously push the steam button and briefly the suction button on the handle.

The suction operation starts with the minimum performance and steam is discharged simultaneously.

For further use of the steam and vacuuming function see Chapter "Steaming operation and vacuuming operation"

Putting Down the Accessories

Illustration **C**

- Place the steam suction pipe in the parking holder during interruptions of work.

Energy saver mode

If the appliance is not used for more than 15 minutes, it automatically changes into the standby mode and the boiler switches off.

The first stage of the indicator lamp for the suction performance starts to flash more slowly as with the normal switch-on of the suction indicators.

There are the following options for recommissioning:

Illustration **E 1**

- Switch the main switch off and back on.

or

Illustration **E 2**

Illustration **F 2**

- Push the steam button or suction button for at least 3 seconds.

Finish operation

Illustration **E 1**

- Push the main switch.

Illustration **C 2**

- Separate the mains cable from the power supply system.

Illustration **H**

- Disconnect the steam plug from the appliance. Hold the steam plug lock down and pull the steam plug out of the appliance connector.

Storing the Appliance

ATTENTION

Material damage due to a lack of cleaning the accessories after use.

- Always thoroughly clean all accessories prior to storing the appliance.
- Disconnect all accessories.
- Rinse all accessories with clear water under a tap.
- Rinse pipes and steam suction hose with clear water using the pipe cleaning brush.
- Allow accessories to dry afterwards.
- Store the appliance at a dry and frost-proof location.

Emptying and cleaning the water filter container

Illustration **B 1**

- Lift the handle of the water container.
- Pull out the water filter container.

Illustration **B 2**

- Turn the handle towards the back.
- Remove the water filter insert.

Illustration **I**

- Draining the water filter container by tilting it towards the pouring device.

Illustration **J**

- Pull the pipe bend off the filter casing with the grid with the micro-perforation until it is completely removed.

- Remove all components and rinse them under running water.
Replace filter in case of damage.
Please contact the authorised customer service in order to purchase a new filter.

ATTENTION

Material damage due to incorrect installation of the pipe bend in the filter with the micro-perforation.

- Upon installation insure that the arrow on the pipe bend matches the marking on the filter with the micro-perforation.

Illustration **B 3**

- Reinsert the water filter insert into the water filter container.

Illustration **B 1**

- Insert the water filter container into the appliance using the handle.

Illustration **B 1**

- Move the handle to its original position until it locks in place.

Illustration **L**

- Evenly roll up the power cable and place it in the power cable compartment.

Illustration **M**

- Put the water filter container back in its position and ensure that it is properly placed.

How to Use the Accessories

- Please read the cleaning instructions of the manufacturer before treating leather, special fabrics and wooden surfaces and always do a trial on a sample or some hidden part. Let the steam-treated surface dry and then check whether there are any changes to the colour or form on account as reaction to the steam.
- We recommend that you be very careful while cleaning wooden surfaces (furniture, doors, etc.) because long exposure to steam can damage the wax coating, the finish or the surface colours. Hence we recommend that you use steam only for short intervals or first clean the surface with a cloth that has been steam-moistened.
- For highly sensitive surfaces (for e.g. synthetic materials, painted surfaces, etc.) we recommend that you use the steam function at the minimum performance level.
- Cleaning of stainless steel: Avoid the use of abrasive brushes. Use hand nozzle with rubber lip or detail nozzle without a round brush.

Refreshing textiles

- Always test the compatibility of the fabrics on a hidden spot prior to treating them with the appliance: Steam first, then allow to dry before checking for colour changes or deformation.

Floor nozzle

ATTENTION

- *Material damage if the setting of the steam level is too high.*
→ Sensitive floors, such as parquet floors may only be cleaned with the highest suction performance and minimum steam level.

Application examples

- Cleaning of large surfaces, floors made of ceramics, marble, parquet, carpets, etc.
- Floor nozzle with brush strip insert: For etching and scrubbing down stubborn soiling.
- Floor nozzle with rubber lip insert: For vacuuming up liquids from smooth surfaces.
- Floor nozzle with hard rubber insert: Cleaning and refreshing of carpeting.

Mounting the attachments

Illustration **D.3**

- Slide the locking mechanism of the floor nozzle outwards.
- Put the insert into the bottom side of the brush.
- To secure the insert, slide the locking mechanism inwards.
- Removing the insert: Slide the locking mechanism outwards again.
- Remove the insert.

Detail nozzle

The closer you hold the nozzle to the dirty spot, the higher the cleaning effect as temperature and pressure of the steam reach their maximum values immediately when they are emitted from the nozzle.

Application examples

- The use of the detail nozzle is recommended for hard to reach areas.
- Cleaning of stainless steel, window panes, mirrors and enamel surfaces.
- Cleaning of corners on stairs, window frames, door posts, aluminium profiles.
- Cleaning of fittings.
- Cleaning of window shutters, radiators.

Detail nozzle and accessories

ATTENTION

Material damage (e.g. scratches on painted surfaces) due to the use of the round brush on sensitive surfaces.

- *Do not use the round brush on sensitive surfaces.*
- The round brush is suitable for stubborn soiling on especially small surfaces such as stove tops, roller shutters, tile joints, sanitary facilities, etc.
- Extension: With this accessory an optimum cleaning of places that are particularly hard to reach is possible. Ideal for cleaning heaters, door posts, windows, roller shutters, sanitary facilities.

Hand nozzle

Application examples

- The use of the hand suction nozzle is recommended for large glass and mirror surfaces, smooth surfaces in general or for the cleaning of textile surfaces, such as sofas, mattresses, etc.

Hand nozzle and accessories

- Window cleaning insert wide: Window panes and surfaces of larger dimensions.
- Window cleaning insert narrow: Window panes and surfaces of smaller dimensions.
- Brush collar: For carpets, staircases, car interiors, textile surfaces in general (after carrying out a test on a hidden area). For abrasive cleaning and scrubbing.
- Pull the terry cloth cover over the manual nozzle. Especially well-suited for small washable areas, shower stalls and mirrors.

Cleaning of Glass

ATTENTION

Material damage due to steam release onto cold window panes.

- *In seasons with particularly low temperatures, pre-warm the window panes by releasing steam with a distance of approx. 50 cm to the surface to be treated.*

ATTENTION

Material damage due to steam release onto sealed spots of the window frame.

- *Do not level the steam at these spots.*
- Apply steam to the glass surface from a distance of approximately 20 cm until the surface is moistened evenly.
- Switch off the steam supply.
- Strip the glass surface web by web from top to bottom by means of the rubber lip and vacuum off.
- Wipe the rubber lip and the lower window frame dry as necessary.

Upholstery nozzle (small)

- It is suitable to vacuum up dirt from narrow surfaces, such as tile joints, door frames, roller shutter slits, etc.

Upholstery nozzle (large)

- For cleaning textile surfaces such as sofas, armchairs, mattresses, car seats, etc..

Crevice nozzle

- For edges, joints, heaters and hard to reach locations.

Furniture brush

- For cleaning sensitive surfaces such as picture frames, books, etc..

Special accessories

Round brush kit (order No. 2.860-231) 4 round brushes for the detail nozzle.

HEPA Filter (Order No.. 2.860-229)

Care and maintenance

⚠ DANGER

Mortal danger due to electric current.

- *Turn off the appliance and remove the mains plug prior to any care and maintenance work.*
- *Allow device to cool down.*
- *Repair works may only be performed by the authorised customer service.*

Care

- Do not set the brushes onto the bristles during cooling or drying so that they do not deform.
- Use a moist cloth for cleaning the machine from the outside. Avoid using any solutions or cleaning agents as they can damage the plastic surface.
- For cleaning the water filter container, see Chapter "Storing the appliance".

Maintenance

- Check the condition of the seals in the steam plug regularly. Replace them as necessary.
- Perform the same check for the connection seals of the steam pipes and the handle.

HEPA filter

ATTENTION

Material damage due to incorrect cleaning of the HEPA filter.

- When necessary, clean under running water only, do not wipe or brush down.
- Removal of the water filter container, see Chapter "Filling the water filter container".

Illustration

- Lift the unhooking lever of the HEPA filter and remove the filter from the seating.
- Rinse the HEPA filter under cold, running water.
- Shake the filter carefully after cleaning so that any residual dirt or excess water is removed.

Note

Allow the HEPA filter to be air-dried by light and heat sources. Only reinstall the dry HEPA filter into the appliance.

- Replace the HEPA filter in case of damage
- The HEPA filter should be cleaned at intervals of 4 months.
- Ensure the correct positioning of the HEPA filter in the holder.
- Relock the HEPA filter by means of the lever.

Troubleshooting

Often, failures have simple causes and you can do the troubleshooting yourself using the following overview. If you are in doubt or if the failure is not listed here please contact the authorized customer service.

DANGER

Mortal danger due to electric current.

- Turn off the appliance and remove the mains plug prior to any care and maintenance work.
- Allow device to cool down.
- Repair works may only be performed by the authorised customer service.

Appliance does not vacuum

Power supply is interrupted

- Remove the mains plug, check the connecting cable and the mains plug for damage.

Accessories/suction hose/suction pipes are clogged or kept shut

If accessories/suction hose/suction pipes are clogged or kept shut for more than 10 seconds, a vacuum develops and the electronics switches off the motor for safety reasons.

- Turn off the appliance.
- Remove blocking.
- Turn on the machine.

Weak/diminishing suction power

Accessory is blocked

- Accessories, suction hose or suction tubes are clogged, please remove the obstruction.
- Clean water filter insert.
- Change the water in the water filter container.

HEPA filter is soiled

- Replace the HEPA filter.

Poor cleaning performance

Water in the water filter container is very dirty.

- Change the water in the water filter container.

Water leaks out while sucking in fluids

The float switch is blocked.

- Clean the lid of the water filter container.

The vacuum cleaner does not suck

Float switch is blocking.

- Switch off the vacuum cleaner, ensure that the water level in the reservoir is correct and switch on the machine again.

Technical specifications

Electrical connection

Voltage	220-240 V 1~50-60 Hz
Protection class	IP X4
Protective class	I

Performance data

Boiler capacity	1100 W
Rated power turbine	1100 W
Max. steam pressure	0,4 MPa
Heating time	5 Minutes
Max. steam quantity	65 g/min

Filling quantity

Boiler capacity	0,45 l
Water reservoir	0,5 l
Water filter container	1,2 l

Dimensions

Length	510 mm
Width	330 mm
Height	340 mm
Weight (without accessories)	9,1 kg

Sound

Sound pressure level (EN 60704-2-1)	71 dB(A)
-------------------------------------	----------

Subject to technical modifications!

Table des matières

Consignes générales	FR	5
Consignes de sécurité	FR	5
Description de l'appareil	FR	9
Préparation	FR	9
Fonctionnement	FR	10
Utilisation des accessoires	FR	12
Entretien et maintenance	FR	13
Assistance en cas de panne	FR	14
Caractéristiques techniques	FR	14

Consignes générales

Cher client,



Lire cette notice originale avant la première utilisation de votre appareil, se comporter selon ce qu'elle requiert et la conserver pour une utilisation ultérieure ou pour le propriétaire futur.

Utilisation conforme

Cet appareil doit être utilisé exclusivement pour un usage privé.

Cet appareil est conçu pour générer de la vapeur et aspirer des liquides déversés et des particules solides, comme décrit dans le présent mode d'emploi.

Le fabricant décline toute responsabilité en cas de dommages issus d'une utilisation non conforme ou incorrecte de l'appareil.

Symboles utilisés dans le mode d'emploi

DANGER

Pour un danger immédiat qui peut avoir pour conséquence la mort ou des blessures corporelles graves.

AVERTISSEMENT

Pour une situation potentiellement dangereuse qui peut avoir pour conséquence des blessures corporelles graves ou la mort.

PRÉCAUTION

Pour une situation potentiellement dangereuse qui peut avoir pour conséquence des blessures légères ou des dommages matériels.

ATTENTION

Remarque relative à une situation éventuellement dangereuse pouvant entraîner des dommages matériels.

Symboles sur l'appareil



Vapeur

ATTENTION - Risque de brûlures



Le jet de vapeur ne doit être dirigé ni sur des personnes ou des animaux, ni sur des installations électriques actives, ni sur l'appareil lui-même.



N'utiliser l'appareil que pour aspirer des liquides déversés. L'appareil n'est pas approprié à l'aspiration de liquides à partir de récipients.

Protection de l'environnement



Les matériaux constitutifs de l'emballage sont recyclables. Ne pas jeter les emballages dans les ordures ménagères, mais les remettre à un système de recyclage.



Les appareils usés contiennent des matériaux précieux recyclables lesquels doivent être apportés à un système de recyclage. Pour cette raison, utilisez des systèmes de collecte adéquats afin d'éliminer les appareils usés.

Instructions relatives aux ingrédients (REACH)

Les informations actuelles relatives aux ingrédients se trouvent sous :

www.kaercher.com/REACH

Garantie

Dans chaque pays, les conditions de garantie en vigueur sont celles publiées par notre société de distribution responsable. Les éventuelles pannes sur l'appareil sont réparées gratuitement dans le délai de validité de la garantie, dans la mesure où celles-ci relèvent d'un défaut matériel ou d'un vice de fabrication. En cas de recours en garantie, adressez-vous à votre revendeur ou au service après-vente agréé le plus proche munis de votre preuve d'achat.

(Adresse au dos)

Pièces de rechange

Utiliser uniquement des pièces de rechange de la marque Kärcher®. Vous trouverez une liste des pièces de rechanges à la fin de cette notice.

Consignes de sécurité

Outre consignes figurant dans ce mode d'emploi, il convient d'observer les prescriptions générales en matière de sécurité et de prévention des accidents imposées par la loi.

Toute utilisation non conforme aux présentes consignes entraîne l'annulation de la garantie.

DANGER

- *Il est interdit d'utiliser l'appareil dans des zones présentant des risques d'explosion.*
- *Si l'appareil est utilisé dans des zones dangereuses, tenir compte des consignes de sécurité correspondantes.*

- *Ne pas utiliser l'appareil dans des piscines qui contiennent de l'eau.*
 - *Ne pas orienter directement le jet de vapeur sur des moyens d'exploitation qui contiennent des composants électriques, comme par ex. la porte intérieur d'un four.*
 - *Avant l'utilisation, vérifier que l'appareil et les accessoires sont en parfait état. Ne pas utiliser l'appareil si son état n'est pas irréprochable. Contrôler en particulier les câbles d'alimentation secteur, le verrouillage de sécurité et le flexible de vapeur.*
 - *Un câble d'alimentation endommagé doit immédiatement être remplacé par le service après-vente ou un électricien agréé.*
 - *Un flexible de vapeur endommagé doit immédiatement être remplacé. Utiliser uniquement le flexible vapeur recommandé par le fabricant (voir le numéro de commande dans la liste des pièces de rechange).*
 - *Ne jamais saisir la fiche secteur ni la prise de courant avec des mains humides.*
 - *Ne jamais utiliser l'appareil pieds nus.*
 - *Ne jamais toucher l'appareil avec les mains ou les pieds mouillés lorsque la fiche secteur est branchée.*
 - *Ne jamais plonger l'appareil, le câble d'alimentation ni la fiche secteur dans l'eau.*
 - *Ne jamais pulvériser de vapeur sur des objets contenant des substances toxiques (par exemple de l'amiante).*
 - *Ne jamais approcher la main du jet de vapeur, ou diriger celui-ci sur des personnes ou des animaux (risque de brûlure).*
- △ AVERTISSEMENT**
- *L'appareil doit uniquement être raccordé à un branchement électrique mis en service par un électricien conformément à la norme IEC 60364.*
 - *L'appareil doit être raccordé uniquement au courant alternatif. La tension doit être identique avec celle indiquée sur la plaque signalétique de l'appareil.*
 - *Dans les pièces humides, telles que les salles de bain, exploiter l'appareil uniquement s'il est raccordé à une prise munie d'un disjoncteur de protection FI placé en amont.*
 - *Des rallonges électriques non adaptées peuvent présenter des risques. Utiliser uniquement un câble de rallonge électrique doté d'une protection anti-éclaboussures et d'une section transversale de 3x1 mm² au minimum.*

- *Le raccord entre la fiche électrique et le câble de rallonge ne doit jamais se trouver dans l'eau.*
- *En cas de remplacement des raccords du câble d'alimentation ou de la rallonge, s'assurer que la protection anti-éclaboussures et la résistance mécanique ne sont pas compromises.*
- *L'utilisateur doit faire preuve d'un usage conforme de l'appareil. Il doit prendre en considération les données locales et lors du maniement de l'appareil, il doit prendre garde aux tierces personnes, et en particulier aux enfants.*
- *Cet appareil n'est pas destiné à être utilisé par des personnes ayant des capacités physiques, sensorielles ou mentales réduites ou manquant d'expérience et/ou de connaissances, sauf si ces mêmes personnes sont sous la supervision d'une personne responsable de leur sécurité ou ont été formées à l'utilisation de l'appareil.*
- *Des enfants ne peuvent utiliser l'appareil que s'ils ont plus de 8 ans et s'ils sont sous la surveillance d'une personne compétente ou s'ils ont reçu de sa part des instructions d'utilisation de l'appareil et s'ils ont compris les dangers qui peuvent en résulter.*
- *Les enfants ne doivent pas jouer avec l'appareil.*
- *Surveiller les enfants pour s'assurer qu'ils ne jouent pas avec l'appareil.*
- *Le nettoyage et la maintenance par l'utilisateur ne doivent pas être effectués par des enfants sans surveillance.*
- *Ne jamais laisser l'appareil sans surveillance lorsqu'il est en marche.*
- *Attention lors du nettoyage des murs carrelés avec des prises électriques.*
- *Ne pas aspirer d'acides ou de solvants sous peine d'endommager l'appareil. Ne pas aspirer de poudres ou de liquides explosifs qui risqueraient de provoquer des implosions en entrant en contact avec des composants internes de l'appareil.*
- *Ne pas aspirer de substances toxiques.*
- *Ne pas aspirer d'objets en flamme ou incandescents, tels que des mégots de cigarette ou analogues.*
- *Si l'appareil tombe, il doit être contrôlé par un point de service après-vente agréé car il se peut qu'il y ait des défauts internes qui entravent la sécurité du produit.*

PRÉCAUTION

- *Veiller à ne pas abîmer ni endommager le câble d'alimentation ni le câble de rallonge en roulant dessus, en les coinçant ni en tirant violemment dessus. Protéger les câbles d'alimentation contre la chaleur, l'huile et les bords tranchants.*
- *Lors du remplissage de l'eau, mettre l'appareil hors tension et débrancher la fiche secteur.*
- *Ne jamais remplir le réservoir d'eau de solvants, de liquides contenant des solvants ou d'acides non dilués (tels que détergents, essence, diluants pour peinture et acétone), car ceux-ci ont un effet corrosif sur les matériaux de l'appareil.*
- *L'appareil doit reposer sur un sol stable.*
- *Ne pas placer l'appareil sur des surfaces sensibles à la chaleur.*
- *Ne pas placer l'appareil à proximité d'une cuisinière, d'un four électrique ou de toute autre source de chaleur.*
- *Ne pas appuyer trop fortement sur les touches et éviter toute utilisation d'objets acérés tels que des pointes ou analogues.*
- *N'exploiter ou de stocker l'appareil que conformément à la description ou à l'illustration !*

- *Le pas bloquer le levier de vapeur pendant le fonctionnement.*
- *Avant de débrancher l'appareil du secteur, toujours couper préalablement l'alimentation à l'interrupteur principal.*
- *Pour débrancher l'appareil, tirer au niveau de la fiche secteur et non sur le câble d'alimentation.*
- *Ne jamais enrouler le câble d'alimentation autour de l'appareil, surtout quand ce dernier est encore chaud.*
- *Protéger l'appareil de la pluie. Ne pas l'entreposer à extérieur.*

Dispositifs de sécurité

Les dispositifs de sécurité ont pour but de protéger l'utilisateur. Par conséquent, ils ne doivent en aucun cas être désactivés ou transformés.

Touche de déverrouillage

- *La poignée sur le flexible d'aspiration de vapeur possède une touche de déverrouillage qui empêche la diffusion de vapeur par inadvertance.*
- *Si le flexible d'aspiration de vapeur est sans surveillance pendant un bref moment au cours de son exploitation, il est recommandé d'activer la touche de déverrouillage (appuyer sur la touche arrêt).*

■ **Pour déclencher de nouveau la diffusion de vapeur, désactiver la touche de déverrouillage (appuyer une nouvelle fois sur la touche d'arrêt).**

Description de l'appareil

L'étendue de la fourniture de votre appareil figure sur l'emballage. Lors du déballage, contrôler l'intégralité du matériel.

S'il manque des accessoires ou en cas de dommages imputables au transport, informer immédiatement le revendeur.

Déplier les pages d'illustration !



- 1 Interrupteur principal
- 2 Interrupteur de la chaudière
- 3 Témoin de contrôle - Manque d'eau
- 4 Témoin de contrôle - Affichage de la pression
- 5 Témoins de contrôle - Puissance d'aspiration
- 6 Poignée de transport, rabattable
- 7 Tubulure de remplissage du réservoir d'eau
- 8 Réglage de la vapeur
- 9 Fiche d'appareil avec clapet
- 10 Grille de sortie d'air
- 11 Roulettes
- 12 Câble d'alimentation
- 13 Compartiment pour le câble secteur
- 14 Auxiliaire de stationnement
- 15 Filtre EPA
- 16 Levier de déverrouillage du filtre HEPA
- 17 Bac du filtre à eau
- 18 Poignée du bac du filtre à eau
- 19 Couvercle du filtre à eau
- 20 Unité du filtre à eau
- 21 Filtre éponge moulé
- 22 Filtre à microperforations
- 23 Tube cousé

Accessoires

Accessoire vapeur

- A** Flexible d'aspiration de vapeur
- A1 Fiche accessoire
- A2 Touche de déverrouillage
- A3 Touche vapeur
- A4 Touche aspiration
- A5 Poignée
- A6 Connecteur vapeur
- A7 Blocage du connecteur vapeur

B Tubes d'aspiration de vapeur

- B1 Position de stationnement
- B2 Levier de verrouillage

C Buse de sol

- C1 Insert à bandes de brosse

C2 Insert à lèvres en caoutchouc

C3 Insert à gomme dure

C4 Verrouillage des inserts

D Suceur à main pour aspiration de la vapeur

D1 Insert de raclette à vitres (large)

D2 Insert de raclette à vitres (étroite)

D3 Insert de brosses

D4 Housse en tissu éponge

E Buse à jet crayon pour aspiration de la vapeur

E1 Rallonge

E3 Brosse ronde

Accessoires d'aspiration

E2 Suceur pour canapés (petit)

F Buse à joints

G Suceur pour canapés (grand)

H Pinceau pour meubles

Autres accessoires

I Récipient doseur

J Brosse de nettoyage des canalisations pour tubes et flexible d'aspiration

K Sac d'accessoires

L Joints de rechange (kit de joints toriques)

M Fluide démousseur (FoamStop)

Préparation

Remplissage du réservoir d'eau

Remarque

Il est possible d'utiliser de l'eau du robinet normale. Toutefois, comme l'eau contient naturellement du calcaire qui peut entraîner la formation de tartre au fil du temps, il est recommandé d'utiliser un mélange qui se compose de 50 % d'eau du robinet et de 50 % d'eau distillée.

ATTENTION

Dommages matériels dus à l'ajout d'un mauvais liquide dans le réservoir d'eau.

→ *Ne pas utiliser d'eau de condensation d'un sèche-linge !*

→ *N'ajouter ni détergent, ni autre additif (tel par exemple que des anti-odeurs) !*

→ *Ne pas utiliser d'eau distillée ! Au maximum 50 % d'eau distillée et 50 % d'eau du robinet.*

→ *Ne pas utiliser d'eau de pluie récupérée !*

Illustration **A 1**

→ Tirer vers l'extérieur la tubulure de remplissage du réservoir d'eau.

Illustration **A 2**

Illustration **A 3**

→ Mettre env. 0,5 litres d'eau dans le réservoir d'eau, jusqu'à ce que le flotteur qui indique le niveau de remplissage maximal soit visible.

→ Fermer le réservoir d'eau.

Remarque

La chaudière à vapeur est automatiquement alimentée en eau qui provient du réservoir d'eau. Avant la première mise en service, le réservoir d'eau doit être rempli deux fois.

Remplissage du bac du filtre à eau

ATTENTION

Dompage matériel dû à un réservoir à filtre à eau vide.

→ S'assurer que le réservoir à filtre à eau est toujours rempli lorsqu'il fonctionne.

Illustration B 1

- Soulever la poignée du réservoir à filtre à eau.
- Enlever le réservoir à filtre à eau.

Illustration B 2

- Tourner la poignée vers l'arrière.

Illustration B 3

- Sortir l'insert du filtre à eau.

Illustration B 4

- Remplir le réservoir à filtre à eau avec de l'eau du robinet, jusqu'à ce que l'affichage du niveau d'eau MAX H₂O soit recouvert.
- Ajouter le contenu d'un bouchon de fluide démousseur (FoamStop) dans le corps du filtre à eau.

Illustration B 3

- Remettre en place l'insert de filtre à eau dans le réservoir à filtre à eau.

Illustration B 2

- Introduire la poignée dans la position de départ jusqu'à ce qu'il s'enclenche.

Illustration B 1

- Mettre en place le réservoir à filtre à eau dans l'appareil au niveau de la poignée.

Remarque : Le fonctionnement de l'aspirateur repose sur le tourbillonnement de l'air aspiré dans le filtre à eau. Ce faisant, les objets aspirés et les résidus de détergent des revêtements de sol sont collectés dans l'eau. Dans certaines conditions, ceci peut entraîner la formation de mousse. Pour éviter une telle formation, il est nécessaire d'ajouter le contenu d'un bouchon rempli de fluide démousseur dans le bain thermostaté. Une légère formation de mousse durant le service est normale et n'entraîne en aucun cas un dysfonctionnement de l'appareil.

Fonctionnement

En service, l'appareil doit impérativement être positionné à l'horizontale.

⚠ PRÉCAUTION

Risque de blessure dû à une sortie de vapeur.

- S'assurer que la touche de déverrouillage est activée lors de l'interruption du travail ou d'une non surveillance par la position stop.

Remarque

Pour poursuivre la diffusion de vapeur, désactiver la position stop en appuyant une nouvelle fois.

Illustration C 1

- Ouvrir le clapet de la prise de l'appareil.
- Enfoncez à fond le connecteur vapeur dans la prise de l'appareil. Le connecteur doit ce faisant s'enclencher de manière audible.

Illustration C 2

- Brancher la fiche secteur dans une prise de courant.

Raccordement des accessoires

Illustration D 1

- Tous les accessoires peuvent être directement fixés sur la poignée ou sur les tubes d'aspiration de vapeur.

Illustration D 2

- Pour raccorder les deux rallonges ensemble, il faut tenir compte du sens de la flèche.

Accessoires pour vaporisation et aspiration

Illustration D 1

- Raccorder la poignée ou le tube de rallonge à l'accessoire souhaité.

Illustration D 2

⚠ PRÉCAUTION

Risque de blessure dû à la vapeur !

→ Pendant le fonctionnement de l'appareil, les leviers de verrouillage doivent rester en position fermée !

- Le levier de verrouillage se trouve au milieu (position ouverte).
- Pour fixer les accessoires : Tourner le levier de verrouillage vers la droite et pousser vers le bas (position fermée).
- Vérifier la connexion sûre des accessoires avant de les utiliser.
- Pour enlever les accessoires : Pousser vers le haut le levier de verrouillage, puis tourner vers la gauche.
- Le levier de verrouillage se trouve maintenant au milieu ; les accessoires peuvent être enlevés.

Mode Aspiration

Cet appareil convient aussi bien à l'aspiration de poussières qu'à celle de liquides déversés.

⚠ PRÉCAUTION

Risque de blessure dû à une sortie de vapeur.

→ Activer la touche de déverrouillage.

Illustration E 1

- Appuyer sur l'interrupteur principal. Le premier niveau des témoins lumineux relatifs à la puissance d'aspiration commence à clignoter.

Illustration E 2

- Appuyer brièvement sur la touche aspiration au niveau de la poignée. Le mode aspiration commence avec une puissance minimale. Le premier niveau des témoins lumineux relatifs à la puissance d'aspiration clignote en permanence.
- Quitter le mode aspiration : Appuyer de nouveau brièvement sur la touche aspiration.

Remarque

L'appareil démarre avec la puissance d'aspiration réglée au préalable lors du nouveau démarrage de la fonction aspiration.

Réglage de la puissance d'aspiration

Le réglage de la puissance d'aspiration dépend de la surface à nettoyer.

Illustration E 2

- Appuyer sur la touche aspiration et maintenir enfoncé.
- La puissance d'aspiration augmente d'abord de manière régulière et diminue de nouveau de manière régulière une fois que la puissance maximale est atteinte. Ceci est indiqué par les témoins lumineux relatifs à la puissance d'aspiration.

Niveau	Matériel / Surface
1	Rideaux
2	Canapés et capitonnages
3	Tapis / moquette
4	Aspirer le sol ou aspirer des liquides

Remarque

Les numéros de niveau correspondent à l'affichage des témoins lumineux relatifs à la puissance d'aspiration.

Filtre à eau

Si le niveau d'eau sale dans le réservoir à filtre à eau a atteint le niveau maximal, la fonction aspiration est automatiquement bloquée. Un régime moteur plus élevé est alors audible. Au bout de 10 secondes, l'appareil se met automatiquement en pause.

Illustration **E 1**

→ Allumer l'appareil.

Illustration **I 1**

→ Vider l'eau sale dans le réservoir à filtre à eau.

Illustration **E 4**

→ Ensuite, de l'eau doit être ajoutée jusqu'à ce que le niveau d'eau nécessaire soit atteint.

ATTENTION

Domages matériels dus à une remise en marche directe pendant la fonction pause.

→ *Pour éviter d'endommager le filtre d'évacuation d'air, ne pas démarrer l'appareil pendant la fonction pause.*

Pour reprendre les travaux de nettoyage, cf. chapitre « Vider et nettoyer le réservoir à filtre à eau ».

Mode Vaporisation

Illustration **E 1**

→ Appuyer sur l'interrupteur principal. Le premier niveau des témoins lumineux relatifs à la puissance d'aspiration commence à clignoter.

Illustration **F 1**

→ Appuyer sur l'interrupteur de chaudière à vapeur ; l'interrupteur s'allume.

→ Attendre que le témoin lumineux de la pression s'allume.

L'appareil est maintenant prêt pour le mode vapeur.

Illustration **F 2**

→ Appuyer sur la touche vapeur sur la poignée. De la vapeur est émise tant que la touche vapeur est maintenue enfoncée.

Illustration **F 1**

→ Pour quitter le mode vapeur, appuyer sur l'interrupteur de chaudière à vapeur.

Réglage du jet de vapeur

La sortie de vapeur peut être optimisée en activant l'interrupteur de régulation du débit de vapeur.

Figure : **F 3**

→ Pour renforcer la sortie de vapeur : tourner le bouton rotatif dans le sens des aiguilles d'une montre.

→ Pour réduire la sortie de vapeur : tourner le bouton rotatif dans le sens inverse des aiguilles d'une montre.

■ **Vapeur légère** : (position 1-2)

Pour vaporiser des plantes, nettoyer des tissus, des tapisseries, des meubles capitonnés, etc.

■ **Vapeur normale** : (Position 3)

Pour les moquettes, tapis, vitres, sols.

■ **Vapeur puissante** : (position 4-5)

Pour éliminer les salissures tenaces, les taches, la graisse.

Appoint du réservoir d'eau

Le réservoir d'eau peut être rempli à tout moment.

Remarque

Lorsqu'il y a trop peu d'eau dans la chaudière à vapeur, la pompe s'alimente automatiquement en eau depuis le réservoir d'eau dans la chaudière à vapeur. Si le réservoir d'eau est vide, la pompe ne peut plus se remplir avec la chaudière à vapeur et la prise de vapeur est bloquée.

■ Un manque d'eau dans le réservoir d'eau est indiqué par le témoin lumineux du manque d'eau et par un signal sonore.

■ Pour poursuivre le travail, cf. chapitre « Remplir le réservoir d'eau ».

Mode Vaporisation et Aspiration

Illustration **E 1**

→ Appuyer sur l'interrupteur principal. Le premier niveau des témoins lumineux relatifs à la puissance d'aspiration commence à clignoter.

Illustration **F 1**

→ Appuyer sur l'interrupteur de chaudière à vapeur ; l'interrupteur s'allume.

→ Attendre que le témoin lumineux de la pression s'allume.

L'appareil est maintenant prêt pour le mode vapeur.

Illustration **E 2**

Illustration **F 2**

→ Appuyer simultanément sur la touche vapeur et brièvement sur la touche aspiration au niveau de la poignée.

Le mode aspiration commence avec la puissance minimale et la vapeur est émise simultanément.

Pour d'autres utilisations de la fonction vapeur et aspiration, cf. chapitre « Mode vapeur » et « Mode aspiration ».

Rangement des accessoires

Illustration **G**

→ Pour interrompre le travail, accrocher le tube d'aspiration de vapeur dans le support de rangement.

Mode économie d'énergie

Si l'appareil n'est pas utilisé pendant plus de 15 minutes, il se met automatiquement en mode veille et la chaudière est désactivée.

Le premier niveau des témoins lumineux relatifs à la puissance d'aspiration commence à clignoter plus lentement que lors d'un démarrage normal des affichages d'aspiration.

Pour la remise en service, il existe les possibilités suivantes :

Illustration **E 1**

→ Couper et remettre en service le sectionneur général.

ou

Illustration **E 2**

Illustration **F 2**

- Appuyer au moins 3 secondes sur la touche vapeur ou sur la touche aspiration.

Fin de l'utilisation

Illustration **E 1**

- Appuyer sur l'interrupteur principal.

Illustration **C 2**

- Enlever le câble d'alimentation du réseau électrique.

Illustration **H**

- Enlever le connecteur vapeur de l'appareil : tenir appuyé le blocage du connecteur vapeur et sortir le connecteur vapeur de la prise de l'appareil.

Rangement de l'appareil

ATTENTION

Dommages matériels dus à un défaut de nettoyage des accessoires après utilisation.

- Avant de ranger l'appareil, toujours bien nettoyer les accessoires.
- Enlever tous les accessoires.
- Rincer les accessoires sous le robinet à l'eau claire.
- Rincer les tubes et le flexible d'aspiration de vapeur avec la brosse de nettoyage de tubes à l'eau claire.
- Ensuite, faire sécher les accessoires.
- Stocker l'appareil dans un endroit sec et à l'abri du gel.

Vidage et nettoyage du bac du filtre à eau

Illustration **B 1**

- Soulever la poignée du réservoir à filtre à eau.
- Enlever le réservoir à filtre à eau.

Illustration **B 2**

- Tourner la poignée vers l'arrière.
- Sortir l'insert du filtre à eau.

Illustration **I**

- Le vidage du réservoir à filtre à eau se fait en inclinant l'arroseur.

Illustration **J**

- Tirer sur le coude de tube du corps de filtre avec la grille avec microperforation jusqu'à ce qu'il soit complètement enlevé.
- Retirer tous les composants et les rincer sous l'eau courante.
Remplacer le filtre s'il est endommagé.
Pour acheter un nouveau filtre, veuillez contacter le service après-vente agréé.

ATTENTION

Dommages matériels dus à une mauvaise mise en place du coude de tube dans le filtre avec microperforation.

- Lors de la mise en place, veiller à ce que la flèche sur le coude de tube corresponde au marquage sur le filtre avec microperforation.

Illustration **B 3**

- Remettre en place l'insert de filtre à eau dans le réservoir à filtre à eau.

Illustration **B 1**

- Mettre en place le réservoir à filtre à eau dans l'appareil au niveau de la poignée.

Illustration **B 1**

- Introduire la poignée dans la position de départ jusqu'à ce qu'il s'enclenche.

Illustration **L**

- Enrouler en même temps le câble d'alimentation et le mettre dans son compartiment.

Illustration **M**

- Remettre le réservoir à filtre à eau dans sa position et veiller à ce qu'il soit correctement positionné.

Utilisation des accessoires

- Avant de traiter du cuir, des tissus spéciaux ou des surfaces en bois, lire les instructions du fabricant et toujours effectuer un test sur une zone discrète ou sur un échantillon. Laisser sécher la surface traitée à la vapeur afin de vérifier l'absence de décoloration ou de déformation.
- Pour le nettoyage de surfaces en bois (meubles, portes, etc.), nous recommandons une certaine prudence. En effet, une exposition prolongée à la vapeur risque d'endommager les revêtements à la cire et d'altérer la brillance et la couleur des surfaces. Ainsi, il est préférable, pour ce type de surfaces, de n'utiliser la vapeur qu'à intervalles brefs ou de procéder au nettoyage à l'aide d'un chiffon préalablement vaporisé.
- Pour les surfaces particulièrement délicates (ex. matériaux synthétiques, surfaces vernies, etc.) nous recommandons d'utiliser la vaporisation à la puissance minimale.
- Nettoyage de pièces en acier inoxydable : Éviter d'insérer des brosses abrasives. Insérer le suceur à main avec la lèvre en caoutchouc ou la buse à jet crayon sans brosse ronde.

Rafrâichissement des textiles

- Avant d'utiliser l'appareil, toujours vérifier la compatibilité des textiles à un endroit caché : commencer par vaporiser, puis laisser sécher et enfin vérifier la modification de la couleur ou de la forme.

Buse de base

ATTENTION

Dommages matériels dus à un réglage élevé de la puissance de vaporisation.

- Le nettoyage de sols sensibles, comme par ex. des parquets, doit se faire avec la puissance d'aspiration la plus élevée et la puissance de vaporisation minimale.

Exemples d'application

- Nettoyage de grandes surfaces, sols en céramique, en marbre, parquets, tapis, etc.
- Buse pour sol avec insert de bandes de brosse : Pour supprimer et frotter les salissures très tenaces.
- Buse pour sol avec insert de lèvres en caoutchouc : Pour aspirer des liquides sur des surfaces brillantes.
- Buse pour sol avec insert de gomme dure : Nettoyer et rafraîchir les moquettes.

Montage des inserts

Figure : **D 3**

- Pousser vers l'extérieur le verrouillage de la buse pour sol.
- Mettre l'insert dans la partie inférieure de la brosse.
- Pour que l'insert soit fixé, pousser le verrouillage vers l'intérieur.
- Retrait de l'insert : Pousser de nouveau le verrouillage vers l'extérieur.
- Sortir l'insert.

Buse à jet crayon

Plus la buse est proche de l'endroit à nettoyer, plus l'action nettoyante est efficace. En effet la température et la pression de la vapeur sont les plus élevées à la sortie.

Exemples d'application

- L'utilisation de la buse à jet crayon est recommandée pour des endroits difficiles à atteindre.
- Nettoyage de surfaces en acier inoxydable, de vitres, de miroirs et de surfaces émaillées.
- Nettoyage de coins d'escalier, de cadres de fenêtres, de montants de porte, de profilés en aluminium.
- Nettoyage de robinetteries.
- Nettoyage de volets, de radiateurs.

Buse à jet crayon et accessoires

ATTENTION

Dommages matériels (par ex. rayures sur des surfaces vernies) dus à l'insert de la brosse ronde sur des surfaces sensibles.

- *Ne pas utiliser la brosse ronde sur des surfaces sensibles.*
- Brosse ronde, appropriée pour les salissures tenaces sur les surfaces particulièrement petites telles que les plaques de cuisson, les volets roulants, les joints de faïence, les installations sanitaires, etc.
- Prolongation : Grâce à cet accessoire, il est possible de réaliser un nettoyage optimal dans des endroits particulièrement inaccessibles. Idéal pour le nettoyage des radiateurs, des chambranles de porte, des fenêtres, des volets roulants, des installations sanitaires.

Buse manuelle

Exemples d'application

- La buse d'aspiration manuelle est recommandée pour les larges surfaces vitrées, les miroirs ou les surfaces lisses ou encore pour le nettoyage de surfaces en tissu telles que les canapés, les matelas, etc.

Suceur à main et accessoires

- Insert de raclette à vitres large : Vitres et surfaces de plus grande envergure.
- Insert de raclette à vitres étroit : Vitres et surfaces de plus petite envergure.
- Couronne de brosses : Pour les tapis, les escaliers, les équipements intérieurs d'automobile, les surfaces en tissu en général (après test sur une zone discrète). Pour nettoyer et froter de manière abrasive.
- Enfiler la housse en tissu éponge sur la buse manuelle. Particulièrement bien appropriée pour les petites surfaces lavables, les cabines de douche et les miroirs.

Nettoyage de surfaces vitrées

ATTENTION

Dommages matériels dus à une diffusion de vapeur sur des fenêtres froides.

- *Lorsque la température extérieure est basse, préchauffer les vitres en projetant de la vapeur à une distance d'environ 50 cm sur la surface à traiter.*

ATTENTION

Dommages matériels dus à une diffusion de vapeur sur les joints colmatés du cadre de fenêtre.

- *Ne pas orienter la vapeur dans ces endroits.*
- Pulvériser uniformément la vapeur sur la surface de verre depuis une distance d'env. 20 cm.
- Couper l'alimentation en vapeur.
- Parcourir la surface de verre par voies du haut vers le bas avec la lèvre en caoutchouc.
- Assécher la lèvre en caoutchouc et le bord inférieur de la fenêtre après chaque utilisation.

Suceur pour canapés (petit)

- Il est adapté à l'aspiration de salissures sur des surfaces étroites comme des joints de carrelages, des montants de porte, des fentes de volets roulants, etc.

Suceur pour canapés (grand)

- Pour le nettoyage de surfaces en textile comme des canapés, des fauteuils, des matelas, des sièges de véhicule, etc.

Suceur fentes

- Pour les arêtes, les joints, les radiateurs et les zones difficilement accessibles.

Pinceau pour meubles

- Pour le nettoyage de surfaces sensibles comme des cadres image, des livres, etc.

Accessoires en option

Kit de brosses rondes (n° de commande 2 860-231)
brosses rondes 4 couleurs pour la buse à jet crayon.
Filtre HEPA (n° de commande 2 860-229)

Entretien et maintenance

⚠ DANGER

Danger de mort dû au courant électrique.

- *Avant tout travail d'entretien et de maintenance, mettre l'appareil hors tension et débrancher la fiche secteur.*
- *Laisser refroidir l'appareil.*
- *Seul le service après-vente agréé est autorisé à effectuer des travaux de réparation ou des travaux concernant les pièces électriques de l'appareil.*

Entretien

- Ne pas poser la brosse sur les poils durant le refroidissement et le séchage afin d'éviter toute déformation.
- Utiliser uniquement un chiffon humide pour le nettoyage extérieur du carter. Éviter l'emploi de détergents ou de solvants. Ceux-ci risquent d'endommager les surfaces plastique.
- Pour le nettoyage du réservoir à filtre à eau, cf. chapitre « Ranger l'appareil ».

Maintenance

- Vérifier régulièrement l'état des joints du connecteur vapeur. Si nécessaire, les remplacer.
- Exécution du même contrôle pour les joints de raccordement des tubes d'aspiration et de la poignée.

Filtere HEPA

ATTENTION

Dommages matériels dus à un mauvais nettoyage du filtre HEPA.

- Si nécessaire, ne nettoyer qu'à l'eau claire, sans frotter, ni brosser.
- Retrait du réservoir à filtre à eau, cf. chapitre « Remplir le réservoir à filtre à eau ».

Illustration

- Soulever le levier de déblocage du filtre HEPA et sortir le filtre de son siège.
- Rincer le filtre HEPA à l'eau courante froide.
- Une fois le nettoyage terminé, le secouer avec précaution de manière à éliminer les résidus de saleté et le trop-plein d'eau.

Remarque

Faire sécher le filtre HEPA à l'air libre, à l'abri des sources de lumière et de chaleur. Ne remonter le filtre HEPA dans l'appareil que s'il est complètement sec.

- En cas d'endommagements, remplacer le filtre HEPA.
- Le filtre HEPA doit être nettoyé tous les 4 mois.
- Veiller au bon positionnement du filtre HEPA dans le support.
- Bloquer de nouveau le filtre HEPA avec le levier.

Assistance en cas de panne

Les pannes ont souvent des causes simples auxquelles il est facile de remédier soi-même à l'aide de la liste suivante. En cas de doute ou de panne non citée ici, s'adresser au service après-vente agréé.

DANGER

Danger de mort dû au courant électrique.

- Avant tout travail d'entretien et de maintenance, mettre l'appareil hors tension et débrancher la fiche secteur.
- Laisser refroidir l'appareil.
- Seul le service après-vente agréé est autorisé à effectuer des travaux de réparation ou des travaux concernant les pièces électriques de l'appareil.

L'appareil n'aspire pas

L'alimentation électrique est interrompue

- Débrancher la fiche électrique, contrôler si le câble d'alimentation et la fiche électrique sont endommagés.

L'accessoire / le flexible d'aspiration / les tubes d'aspiration sont bouchés ou sont fermés.

Si l'accessoire / le flexible d'aspiration / les tubes d'aspiration sont bouchés ou sont fermés pendant plus de 10 secondes, une dépression a lieu et la platine désactive le moteur pour des raisons de sécurité.

- Mettre l'appareil hors tension.
- Retirer les bouchages.
- Allumer l'appareil.

Puissance d'aspiration faible / en diminution

Les accessoires sont bouchés.

- Accessoires, tuyaux ou tubes d'aspiration colmatés, éliminer le colmatage.
- Nettoyer l'insert du filtre à eau.
- Changer l'eau dans le réservoir à filtre à eau.

Le filtre HEPA est encrassé

- Remplacer le filtre HEPA.

La puissance de nettoyage diminue

L'eau du bac du filtre à eau est fortement encrassée.

- Remplacer l'eau du bac du filtre à eau.

Fuite d'eau lors de l'aspiration de liquides

L'interrupteur à flotteur est bloqué.

- Nettoyer le couvercle du bac du filtre à eau.

L'aspirateur n'aspire pas

Blocage dû à l'interrupteur à flotteur.

- Mettre l'aspirateur hors tension, rétablir le niveau d'eau adéquat dans le réservoir puis remettre l'appareil sous tension.

Caractéristiques techniques

Branchement électrique

Tension	220-240 V 1~50-60 Hz
Degré de protection	IP X4
Classe de protection	I

Performances

Puissance absorbée de la chaudière	1100 W
Puissance nominale de la turbine	1100 W
Pression max. de la vapeur	0,4 MPa
Temps de chauffage	5 Minutes
Débit de vapeur max.	65 g/min

Contenance

Capacité de la chaudière	0,45 l
Réservoir d'eau	0,5 l
Bac du filtre à eau	1,2 l

Dimensions

Longueur	510 mm
Largeur	330 mm
Hauteur	340 mm
Poids (sans accessoire)	9,1 kg

Niveau de pression acoustique

Niveau de pression acoustique (EN 60704-2-1)	71 dB(A)
--	----------

Sous réserve de modifications techniques !

Indice

Avvertenze generali	IT	5
Norme di sicurezza	IT	5
Descrizione dell'apparecchio	IT	9
Operazioni preliminari	IT	9
Funzionamento	IT	10
Uso degli accessori	IT	12
Cura e manutenzione	IT	13
Guida alla risoluzione dei guasti	IT	14
Dati tecnici	IT	14

Avvertenze generali

Gentile cliente,



Prima di utilizzare l'apparecchio per la prima volta, leggere le presenti istruzioni originali, seguirle e conservarle per un uso futuro o in caso di rivendita dell'apparecchio.

Uso conforme a destinazione

Questo apparecchio è destinato esclusivamente ad uso domestico.

L'apparecchio è destinato alla produzione di vapore e all'aspirazione di liquidi e particelle solide versati, conformemente alle descrizioni contenute nelle presenti istruzioni per l'uso.

Il produttore non è responsabile per eventuali danni causati dall'uso improprio e/o uso che non corrisponde a quello conforme a destinazione.

Simboli riportati nel manuale d'uso

PERICOLO

Per un rischio imminente che determina lesioni gravi o la morte.

AVVERTIMENTO

Per una situazione di rischio possibile che potrebbe determinare lesioni gravi o la morte.

PRUDENZA

Per una situazione di rischio possibile che potrebbe determinare danni leggeri a persone o cose.

ATTENZIONE

Indica una probabile situazione pericolosa che potrebbe determinare danni alle cose.

Simboli riportati sull'apparecchio



Vapore

ATTENZIONE – Pericolo di scottatura



Il getto di vapore non va mai puntato su persone, animali, equipaggiamenti elettrici attivi o sull'apparecchio stesso.



Utilizzare l'apparecchio solo per l'aspirazione di liquidi versati. L'apparecchio non è indicato per aspirare liquidi dai recipienti.

Protezione dell'ambiente



Tutti gli imballaggi sono riciclabili. Gli imballaggi non vanno gettati nei rifiuti domestici, ma consegnati ai relativi centri di raccolta.



Gli apparecchi dimessi contengono materiali riciclabili preziosi e vanno perciò consegnati ai relativi centri di raccolta. Si prega quindi di smaltire gli apparecchi dimessi mediante i sistemi di raccolta differenziata.

Avvertenze sui contenuti (REACH)

Informazioni aggiornate sui contenuti sono disponibili all'indirizzo:

www.kaercher.com/REACH

Garanzia

Le condizioni di garanzia valgono nel rispettivo paese di pubblicazione da parte della nostra società di vendita competente. Entro il termine di garanzia eliminiamo gratuitamente eventuali guasti all'apparecchio, se causati da difetto di materiale o di produzione. Nei casi previsti dalla garanzia si prega di rivolgersi al proprio rivenditore, oppure al più vicino centro di assistenza autorizzato, esibendo lo scontrino di acquisto.

(Indirizzo vedi retro)

Ricambi

Impiegare solamente ricambi originali KÄRCHER. La lista dei pezzi di ricambio è riportata alla fine del presente manuale d'uso.

Norme di sicurezza

Osservare sempre sia le indicazioni riportate nelle presenti istruzioni, sia le norme vigenti in materia di sicurezza/antinfurtivistica.

Qualsiasi uso non conforme alle presenti indicazioni comporta l'immediato decadimento della Garanzia.

PERICOLO

- *E' vietato l'utilizzo in ambienti a rischio di esplosione.*
- *Se l'apparecchio viene usato in zone di pericolo è necessario osservare le disposizioni di sicurezza vigenti.*
- *Non utilizzare l'apparecchio in piscine contenenti acqua.*

- *Non puntare il getto di vapore direttamente sui dispositivi che contengono componenti elettrici quali ad es. il vano interno dei forni.*
 - *Verificare il perfetto stato dell'apparecchio e degli accessori prima della messa in funzione. In caso contrario è vietato usarlo. Si prega di controllare in particolare il cavo di alimentazione, il tappo di chiusura di sicurezza ed il tubo vapore.*
 - *Far sostituire immediatamente il cavo di allacciamento alla rete danneggiato dal servizio clienti autorizzato/da un elettricista specializzato.*
 - *Sostituire immediatamente il tubo vapore danneggiato. Usare esclusivamente un tubo vapore raccomandato dal produttore (codice d'ordinazione: vedi elenco ricambi).*
 - *Non toccare mai la spina e la presa con le mani bagnate.*
 - *Non accendere mai l'apparecchio a piedi nudi.*
 - *Non toccare mai l'apparecchio con le mani o i piedi bagnati quando la spina è inserita nella presa elettrica.*
 - *Non immergere mai l'apparecchio, il rispettivo cavo e/o la presa in acqua o altri liquidi.*
 - *Non usare il vapore per pulire oggetti che contengono sostanze dannose per la salute (p.es. amianto)*
 - *Non toccare mai il getto di vapore a distanza ravvicinata e non puntarlo su persone o animali (pericolo di scottature).*
- △ AVVERTIMENTO**
- *Allacciare l'apparecchio solo ad un collegamento elettrico installato da un installatore elettrico in conformità alla norma IEC 60364.*
 - *Collegare l'apparecchio solo a corrente alternata. La tensione deve corrispondere a quella indicata sulla targhetta dell'apparecchio.*
 - *Per l'uso all'interno di ambienti umidi, p. es. bagni, collegare l'apparecchio a prese dotate di interruttore differenziale a monte (salvavita).*
 - *Prolunghe di cavi elettrici non adatte possono risultare pericolose. Usare esclusivamente prolunghe di cavi elettrici protetti contro gli spruzzi d'acqua aventi una sezione minima di 3x1 mm².*
 - *Il collegamento tra il cavo di alimentazione ed il cavo prolunga non deve venire a contatto con l'acqua.*
 - *La protezione contro gli spruzzi d'acqua e la resistenza meccanica deve essere garantita anche dopo l'eventuale sostituzione di giunti del cavo di allacciamento alla rete o del cavo di prolunga.*

- *L'operatore deve utilizzare l'apparecchio in modo conforme a destinazione. Deve tener conto delle condizioni presenti in loco e durante il lavoro con l'apparecchio fare attenzione alle persone nelle vicinanze.*
 - *Questo apparecchio non è indicato per essere usato da persone con delle limitate capacità fisiche, sensoriali o mentali e da persone che abbiano poca esperienza e/o conoscenza dell'apparecchio a meno che non vengano supervisionati per la loro sicurezza da una persona incaricata o che abbiano da questa ricevuto istruzioni su come usare l'apparecchio e dei pericoli da esso derivante.*
 - *I bambini possono utilizzare l'apparecchio solo se maggiori dell'età di 8 anni e a meno che non vengano supervisionati per la loro sicurezza da una persona incaricata o che abbiano da questa ricevuto istruzioni su come usare l'apparecchio e dei pericoli da esso derivante.*
 - *I bambini non devono giocare con l'apparecchio.*
 - *Sorvegliare i bambini per assicurarsi che non giochino con l'apparecchio.*
 - *La pulizia e la manutenzione utente non devono essere eseguiti dai bambini senza sorveglianza.*
 - *Non lasciare mai l'apparecchio incustodito quando è acceso.*
 - *Fare attenzione durante la pulizia di pareti piastrellate in presenza di prese.*
 - *Non aspirare sostanze acide o solventi. Possono danneggiare l'apparecchio. Non aspirare mai polveri esplosivi o liquidi che possono causare esplosioni quando entrano in contatto con le componenti all'interno dell'apparecchio.*
 - *Non aspirare sostanze tossiche.*
 - *Non aspirare oggetti ardenti o incandescenti come mozziconi di sigarette, cenere o altri materiali ardenti o incandescenti.*
 - *Se l'apparecchio dovesse cadere, è necessario portarlo presso un centro di assistenza autorizzato che verificherà, se vi sono guasti interni, i quali possono limitare la sicurezza del prodotto..*
- PRUDENZA**
- *Prestare attenzione che il cavo di allacciamento alla rete o il cavo prolunga non vengano danneggiati passando sopra, schiacciandoli, tirandoli o simili. Proteggere i cavi di rete contro il caldo eccessivo, olio e spigoli vivi.*
 - *Spegnere l'apparecchio e staccare la spina di alimentazione quando l'apparecchio dev'essere rifornito d'acqua.*

- *Non versare mai solventi, liquidi contenenti solventi o acidi allo stato puro (p.es. detersivi, benzina, diluenti per vernici e acetone) nel serbatoio dell'acqua, in quanto corrodono i materiali dell'apparecchio.*
- *Il piano di appoggio dell'apparecchio deve essere stabile.*
- *Non appoggiare l'apparecchio su superfici sensibili al calore.*
- *Non posizionare l'apparecchio in prossimità di fornelli e forni elettrici accesi o altre fonti di calore.*
- *Non premere bruscamente i tasti ed evitare l'uso di oggetti appuntiti come perni o oggetti simili.*
- *Utilizzare e conservare l'apparecchio solo secondo la descrizione o la figura!*
- *Non bloccare la leva vapore durante l'uso.*
- *Prima di scollegare l'apparecchio dalla rete elettrica, spegnere lo stesso premendo l'interruttore generale.*
- *Non scollegare la spina dalla presa tirando il cavo di collegamento.*
- *Non avvolgere mai il cavo di alimentazione attorno all'apparecchio, soprattutto quando questo è ancora caldo.*
- *Proteggere l'apparecchio contro la pioggia. Depositare l'apparecchio soltanto in ambienti chiusi.*

Dispositivi di sicurezza

I dispositivi di sicurezza servono alla protezione dell'utente e non devono essere disattivati o impiegati per scopi diversi da quelli indicati.

Tasto di sblocco

- *L'impugnatura sul tubo aspirazione vapore è provvista di un tasto di sblocco, il quale impedisce l'erogazione di vapore accidentale.*
- *Se durante il funzionamento il tubo aspirazione vapore rimane incustodito per breve tempo, si consiglia di attivare il tasto di sblocco (premere il tasto Stop).*
- *Per attivare di nuovo l'erogazione di vapore, disattivare il tasto di sblocco (ripremere il tasto Stop).*

Descrizione dell'apparecchio

La fornitura del Suo apparecchio è riportata sulla confezione. Controllare che il contenuto dell'imballaggio sia completo.

In caso di accessori assenti o danni dovuti al trasporto si prega di contattare il rivenditore.

Si prega di aprire le pagine illustrate!

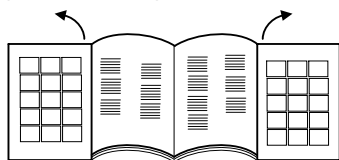

- 1 Interruttore principale
- 2 Interruttore caldaia
- 3 Spia luminosa - Mancanza acqua
- 4 Spia luminosa - Indicatore di pressione
- 5 Spie luminose - Portata di aspirazione
- 6 Maniglia per trasporto, inclinabile
- 7 Bocchettone di riempimento serbatoio acqua
- 8 Regolazione vapore
- 9 Presa apparecchio con coperchio
- 10 Griglia uscita aria
- 11 Ruote piroettanti
- 12 Cavo di alimentazione
- 13 Vano cavo di alimentazione
- 14 Supporto posizione parcheggio
- 15 Filtro EPA
- 16 Leva di sgancio filtro HEPA
- 17 Contenitore filtro ad acqua
- 18 Impugnatura contenitore filtro ad acqua
- 19 Coperchio filtro ad acqua
- 20 Innesto filtro ad acqua
- 21 Filtro spugna sagomato
- 22 Filtro con microperforazione
- 23 Tubo a gomito

Accessori

Accessori per vapore

- A Tubo aspirazione vapore
- A1 Connettore accessorio
- A2 Pulsante di sblocco
- A3 Tasto vapore
- A4 Tasto aspirazione
- A5 Impugnatura
- A6 Spina del tubo vapore
- A7 Dispositivo bloccaggio spina vapore

B Tubi aspirazione vapore

- B1 Posizione parcheggio
- B2 Leva di blocco

C Bocchetta pavimenti

- C1 Inserto striscia di setole
- C2 Inserto labbro di gomma
- C3 Inserto gomma dura
- C4 Bloccaggio inserti

D Bocchetta manuale aspirazione vapore

- D1 Inserto di pulitura finestre (largo)
- D2 Inserto di pulitura finestre (sottile)
- D3 Inserto spazzola
- D4 Foderina di spugna

E Bocchetta a getto concentrato aspirazione vapore

- E1 Prolunga
- E3 Spazzola rotonda

Accessori aspirazione

- E2 Bocchetta mobili imbottiti (piccola)
- F Bocchetta per giunti
- G Bocchetta mobili imbottiti (grande)
- H Pennello per mobili

Altri accessori

- I Misurino
- J Spazzola di pulitura per tubi e tubo flessibile d'aspirazione
- K Borsa porta-accessori
- L Guarnizioni di ricambio (serie di o-ring)
- M Antischiumogeno (FoamStop)

Operazioni preliminari

Riempire il serbatoio acqua

Indicazione

Si può usare acqua normale di rubinetto.

L'acqua per sua natura contiene calcare e può formare incrostazioni all'interno della caldaia. Si consiglia pertanto di usare una miscela composta per metà di acqua del rubinetto e per l'altra metà di acqua distillata.

ATTENZIONE

Danni materiali dovuto dal riempimento sbagliato di liquido nel serbatoio d'acqua.

- Non usare acqua di condensa ricavata da asciugabiancherie!
- Non aggiungere detersivi o altri additivi (ad esempio profumi)!
- Non utilizzare acqua distillata pura! Max. 50% di acqua distillata e 50% di acqua potabile.
- Non utilizzare acqua piovana raccolta!

Figura **A 1**

- Tirare fuori il bocchettone di riempimento del serbatoio d'acqua.

Figura **A 2**

Figura **A 3**

- Riempire il serbatoio d'acqua con circa 0,5 litri di acqua finché il galleggiante, che indica il livello massimo, è visibile.

- Chiudere il serbatoio dell'acqua.

Indicazione

La caldaia vapore viene fornita automaticamente di acqua derivante dal serbatoio d'acqua. Prima di mettere in funzione l'apparecchio per la prima volta, riempire due volte il serbatoio acqua.

Riempire il contenitore filtro ad acqua

ATTENZIONE

Danni materiali dovuto dal serbatoio di filtraggio acqua.

- Assicurarsi che il serbatoio di filtraggio acqua sia sempre riempito durante il funzionamento.

Figura **B 1**

- Sollevare la maniglia del serbatoio d'acqua.
- Estrarre il serbatoio di filtraggio acqua.

Figura **B 2**

- Girare indietro la maniglia.

Figura **B 3**

→ Estrarre l'insero del filtro d'acqua.

Figura **B 4**

→ Riempire il serbatoio di filtraggio acqua con acqua da rubinetto finché l'indicatore livello acqua MAX H₂O è coperto.

→ Aggiungere un tappo di antischiumogeno (FoamStop) nel contenitore del filtro dell'acqua.

Figura **B 3**

→ Reinserire l'insero di filtraggio acqua nell'apposito serbatoio.

Figura **B 2**

→ Portare il manico alla posizione iniziale finché si aggancia.

Figura **B 1**

→ Afferrandolo dal manico inserire il serbatoio di filtraggio acqua nell'apparecchio.

Nota: La modalità di funzionamento dell'aspiratore si basa sulla vorticosità dell'aria di aspirazione all'interno del filtro ad acqua. Il materiale aspirato e i residui di detergente sui pavimenti affluiranno così nel serbatoio acqua. In alcuni casi può verificarsi la formazione di schiuma. Per evitarla è necessario aggiungere un tappo di antischiumogeno nel bagno d'acqua. Una lieve formazione di schiuma durante il funzionamento è normale e non danneggia le funzioni.

Funzionamento

L'apparecchio va collocato in posizione orizzontale durante il funzionamento.

⚠ **PRUDENZA**

Pericolo di lesioni dovuto da fuoriuscita accidentale di vapore.

→ Assicurarsi che il tasto di sbloccaggio, in caso di interruzione del lavoro o in caso insonnigliato, sia attivato sempre con la posizione di Stop.

Indicazione

Per continuare l'erogazione di vapore, disattivare la posizione Stop premendo di nuovo.

Figura **C 1**

→ Aprire il coperchio della presa dell'apparecchio.
→ Inserire bene la spina del tubo vapore nella presa dell'apparecchio. La spina del tubo deve incastrare.

Figura **C 2**

→ Inserire la spina in una presa elettrica.

Collegamento di accessori

Figura **D 1**

→ Tutti gli accessori possono essere fissati direttamente all'impugnatura oppure ai tubi di aspirazione vapore.

Figura **D 2**

→ Per collegare i due tubi prolunga va osservata la direzione indicata dalla freccia.

Accessori per erogazione vapore e aspirazione

Figura **D 1**

→ Collegare l'accessorio desiderato all'impugnatura o al tubo prolungamento.

Figura **D 2**

⚠ **PRUDENZA**

Pericolo di lesioni dovuto dal vapore!

→ Durante il funzionamento dell'apparecchio, le leve di bloccaggio devono rimanere nella posizione chiusa!

→ La leva di bloccaggio è posizionata centralmente, (posizione aperta).

→ Per bloccare gli accessori: Girare la leva di bloccaggio a destra e spingerla in basso (posizione chiusa).

→ Verificare il corretto collegamento degli accessori prima di usarli.

→ Per staccare gli accessori: Spingere la leva di bloccaggio in alto e poi girarla a sinistra.

→ La leva di bloccaggio ora è di nuovo posizionata al centro, gli accessori possono essere staccati via.

Funzione Aspirazione

Questo apparecchio consente di aspirare polvere e sostanze liquide versate.

⚠ **PRUDENZA**

Pericolo di lesioni dovuto da fuoriuscita accidentale di vapore.

→ Attivare il tasto di sblocco.

Figura **E 1**

→ Premere l'interruttore principale.

Il primo livello delle spie di controllo per la potenza di aspirazione inizia a lampeggiare.

Figura **E 2**

→ Premere brevemente sull'impugnatura il tasto Aspirazione.

La funzione Aspirazione inizia a lavorare al livello minimo di potenza. Il primo livello delle spie di controllo per la potenza di aspirazione è sempre accesa.

→ Terminare l'aspirazione: ripremere brevemente il tasto Aspirazione.

Indicazione

Quando la funzione Aspirazione si riattiva, l'apparecchio parte con il livello di potenza dappima impostato.

Regolare la potenza di aspirazione

L'impostazione della potenza di aspirazione dipende dalla superficie da pulire.

Figura **E 2**

→ Premere il tasto Aspirazione e tenerlo premuto.

→ La potenza di aspirazione aumenta inizialmente e diminuisce gradualmente al raggiungimento della potenza massima.

Questo viene segnalato tramite le spie di controllo per la potenza di aspirazione.

Livello	Materiale / Superficie
1	Tende
2	Divani e imbottiture
3	Tappeti / Moquette
4	Aspirazione moquette o aspirazione liquidi

Indicazione

Le indicazioni del livello corrispondono alla segnalazione delle spie di controllo per la potenza di aspirazione.

Filtro d'acqua

Al raggiungimento del livello massimo di acqua sporca nel contenitore filtro ad acqua, la funzione Aspirazione si blocca automaticamente. Si sente che il motore gira ad una maggiore velocità. Dopo 10 secondi l'apparecchio commuta automaticamente su Pausa.

Figura **E 1**

→ Accendere l'apparecchio.

Figura **I**

→ Svuotare l'acqua sporca dal serbatoio di filtraggio acqua.

Figura **B 4**

→ Infine occorre rabboccare acqua finché il livello d'acqua richiesto è raggiunto.

ATTENZIONE

Danni materiali dovuto dalla riaccensione direttamente durante la funzione Pausa.

→ *Per evitare danneggiamenti sul filtro d'uscita aria, non accendere l'apparecchio mentre è nella funzione Pausa.*

Per riprendere i lavori di pulizia vedi il capitolo "Svuotamento e pulitura del serbatoio di filtraggio acqua".

Funzione Vapore

Figura **E 1**

→ Premere l'interruttore principale.
Il primo livello delle spie di controllo per la potenza di aspirazione inizia a lampeggiare.

Figura **F 1**

→ Premere l'interruttore della caldaia che si accende.
→ Attendere finché la spia di controllo per la pressione è accesa.
Adesso l'apparecchio è pronto per il funzionamento in modalità Vapore.

Figura **F 2**

→ Premere il tasto Vapore sull'impugnatura.
Il vapore viene erogato finché il tasto Vapore è premuto.

Figura **F 1**

→ Per terminare il funzionamento a vapore premere l'interruttore della caldaia.

Regolare l'erogazione vapore

La fuoriuscita di vapore si lascia ottimizzare, azionando il commutatore rotante della regolazione vapore.

Figura **F 3**

→ Per aumentare l'erogazione vapore: Girare il commutatore rotante in senso orario.

→ Per diminuire l'erogazione vapore: Girare il commutatore rotante in senso antiorario.

■ **Vapore minimo:** (Posizione 1-2)
Irrigazione di piante, pulizia di tessuti, tappeti, mobili imbottiti etc.

■ **Vapore normale:** (Posizione 3)
Moquette, tappeti, finestre, pavimenti.

■ **Vapore massimo:** (Posizione 4-5)
Per togliere lo sporco particolarmente ostinato, macchie e grasso.

Riempire il serbatoio dell'acqua

Il serbatoio dell'acqua può essere riempito in qualsiasi momento.

Indicazione

Sempre quando l'acqua nella caldaia è insufficiente, la pompa si attiva automaticamente alimentando dell'acqua dal serbatoio alla caldaia. Quando il serbatoio dell'acqua è vuoto, la pompa non può più riempire la caldaia e il prelievo di vapore viene bloccato.

■ La mancanza d'acqua nel serbatoio acqua viene segnalata dalla spia di controllo - Mancanza acqua - e da un segnale acustico.

■ Per continuare il lavoro vedi il capitolo „Riempimento del serbatoio d'acqua“.

Funzione combinata Vapore e Aspirazione

Figura **E 1**

→ Premere l'interruttore principale.
Il primo livello delle spie di controllo per la potenza di aspirazione inizia a lampeggiare.

Figura **F 1**

→ Premere l'interruttore della caldaia che si accende.
→ Attendere finché la spia di controllo per la pressione è accesa.
Adesso l'apparecchio è pronto per il funzionamento in modalità Vapore.

Figura **E 2**

Figura **F 2**

→ Premere contemporaneamente e brevemente sull'impugnatura il tasto Vapore e il tasto Aspirazione.
La funzione Aspirazione inizia a lavorare alla potenza minima e contemporaneamente viene erogato vapore.

Per il continuo utilizzo della funzione Vapore e Aspirazione, vedi capitolo „Funzionamento Vapore e „Funzionamento Aspirazione“.

Appoggio degli accessori

Figura **C**

→ In caso di interruzione del lavoro, agganciare il tubo aspirazione vapore al supporto di parcheggio.

Modalità di risparmio energetico

Se l'apparecchio non viene utilizzato per più di 15 minuti, allora commuta in standby e la caldaia si spegne.

Il primo livello della spia di controllo per la potenza di aspirazione inizia a lampeggiare più lentamente che all'accensione delle spie di aspirazione normale.

Per la rimessa in funzione vi sono le possibilità seguenti:

Figura **E 1**

→ Spegner e riaccendere l'interruttore principale.
oppure

Figura **E 2**

Figura **F 2**

→ Premere il tasto Vapore o il tasto Aspirazione per almeno 3 secondi.

Terminare il lavoro

Figura **E 1**

→ Premere l'interruttore principale.

Figura **C 2**

→ Staccare il cavo di alimentazione dalla rete elettrica.

Figura **H**

→ Staccare la spina vapore dall'apparecchio: Tenere premuto l'arresto della spina vapore e tirare fuori la spina dalla presa dell'apparecchio.

Deposito dell'apparecchio

ATTENZIONE

Danni materiali dovuto da pulitura non eseguita degli accessori dopo il loro utilizzo.

- Prima di sgomberare l'apparecchio, pulire bene tutti gli accessori.
- Separare tutti gli accessori.
- Sciacquare sotto il rubinetto tutti gli accessori con acqua pulita.
- Sciacquare i tubi e il tubo flessibile d'aspirazione a vapore con la spazzola di pulitura tubi sotto acqua pulita.
- Lasciare infine asciugare gli accessori.
- Immagazzinare l'apparecchio in un luogo asciutto e protetto dal gelo.

Svuotare e pulire il contenitore filtro ad acqua

Figura B 1

- Sollevare la maniglia del serbatoio d'acqua.
- Estrarre il serbatoio di filtraggio acqua.

Figura B 2

- Girare indietro la maniglia.
- Estrarre l'inserito del filtro d'acqua.

Figura I 1

- Lo svuotamento del serbatoio di filtraggio acqua avviene inclinandolo verso il dispositivo di versamento.

Figura J

- Sfilare il tubo a gomito dal corpo del filtro con retina microforata fino a sfilarlo completamente.
- Togliere tutte le componenti e sciacquarle sotto acqua corrente.
Cambiare il filtro se danneggiato.
Per l'acquisto di un nuovo filtro rivolgersi al servizio clienti autorizzato.

ATTENZIONE

Danni materiali dovuto dall'inserimento sbagliato del tubo a gomito nel filtro a retina microforata.

- All'inserimento fare attenzione che la freccia sul tubo a gomito corrisponda alla marcatura posta sul filtro con retina microforata.

Figura B 3

- Reinserire l'inserito di filtraggio acqua nell'apposito

Figura B 1

- Afferandolo dal manico inserire il serbatoio di filtraggio acqua nell'apparecchio.

Figura B 1

- Portare il manico alla posizione iniziale finché si aggancia.

Figura L

- Avvolgere il cavo di alimentazione in modo uniforme e depositarlo nel vano per cavo di rete.

Figura M

- Riporre il contenitore filtro ad acqua nella sua posizione originale e verificare che sia posizionato correttamente.

Uso degli accessori

- Prima di trattare materiali in pelle, stoffe particolari e superfici in legno leggere le istruzioni del produttore ed eseguire sempre una prova su una parte nascosta o su un campione. Lasciare asciugare la parte vaporizzata per verificare che non si siano verificati cambiamenti di colore o deformazioni.
- Per quanto riguarda la pulizia di superfici in legno (mobili, porte, ecc.) si raccomanda la massima attenzione, in quanto un trattamento troppo prolungato con vapore potrebbe danneggiare la cera, il lucido o il colore delle superfici. Si consiglia pertanto di erogare il vapore su queste superfici solo per brevi intervalli o di procedere alla pulizia mediante un panno precedentemente vaporizzato.
- Per superfici particolarmente delicate (p.es. materiali sintetici, superfici verniciate etc.) si consiglia la modalità vapore a potenza minima.
- Pulitura di acciaio inox: Evitare l'impiego di spazzole abrasive. Impiegare bocchetta manuale con labbro di gomma o bocchetta a getto concentrato senza spazzola tonda.

Rinfresco di tessuti

- Prima del trattamento con l'apparecchio su tessuti, controllare la loro resistenza al vapore facendo una prova in un punto nascosto: vaporizzare prima, quindi fare asciugare e successivamente verificare l'eventuale modifica dei colori e delle forme.

Bocchetta pavimenti

ATTENZIONE

Danni materiali dovuto dalla regolazione troppo alta della potenza vapore.

- La pulitura di pavimenti sensibili quali ad es. moquette deve essere eseguita solo con la massima potenza di aspirazione e a potenza minima di vapore.

Esempi di applicazione

- Pulitura di superfici estese, pavimenti in ceramica, marmo, parquet, tappeti ecc..
- Bocchetta per pavimenti con inserto di strisce di setole: Per la rimozione e spazzare via di sporco molto resistente.
- Bocchetta per pavimenti con inserto a labbro di gomma: per aspirare liquidi su superfici lisce.
- Bocchetta per pavimenti con inserto di gomma dura: per pulire e rinfrescare tappeti o moquettes.

Montaggio degli inserti

Figura D 3

- Spingere indietro il bloccaggio della bocchetta per pavimenti.
- Infilare l'inserto nella parte inferiore della spazzola.
- Affinchè l'impiego sia sicuro, spingere il bloccaggio all'interno.
- Rimozione dell'inserto: Spingere di nuovo il bloccaggio all'esterno.
- Estrarre fuori l'inserto.

Ugello a getto concentrato

L'effetto pulente aumenta con l'avvicinarsi dell'ugello ai punti sporchi, poiché il massimo grado di temperatura e di pressione del vapore si trovano direttamente all'uscita.

Esempi di applicazione

- L'uso della bocchetta a getto concentrato è indicato per punti difficili da raggiungere.
- Pulizia di acciaio inox, lastre di finestre, specchi e superfici smaltate.
- Pulizia di spigoli presenti su scale, telai di finestre, stipiti, profilati in alluminio.
- Pulizia delle armature.
- Pulizia di persiane, termosifoni.

Bocchetta a getto concentrato e accessori

ATTENZIONE

Danni materiali (p. es. graffi su superfici verniciate) dovuto dall'impiego della spazzola tonda su superfici sensibili.

- *Non utilizzare la spazzola tonda per superfici sensibili.*
- Spazzola rotonda, adatta allo sporco particolarmente ostinato su superfici piccole come piastre di fornelli, tapparelle, fughe di piastrelle, impianti sanitari ecc.
- Prolunga: Questo accessorio si presta per la pulizia ottimale di punti difficilmente raggiungibili. Particolarmente indicato per la pulizia di radiatori, stipiti, finestre, tapparelle e impianti sanitari.

Bocchetta manuale

Esempi di applicazione

- L'impiego della bocchetta manuale di aspirazione si presta per grandi superfici in vetro e specchi, superfici lisce in generale e per la pulizia di superfici in tessuto come divani, materassi ecc.

Bocchetta manuale e accessori

- Inserto pulitura finestre largo: lastre di finestre e superfici di grandi dimensioni.
- Inserto pulitura finestre sottile: lastre di finestre e superfici di piccole dimensioni.
- Corona spazzola: per tappeti, scale, interni di vetture, superfici in tessuto in generale (eseguire sempre una prova su una parte nascosta). Per la pulitura abrasiva e lo strofinare.
- Applicare la foderina di spugna sulla bocchetta manuale. Particolarmente adatta per piccole superfici lavabili, cabine doccia e specchi.

Pulizia di vetri

ATTENZIONE

Danni materiali dovuti dall'erogazione vapore su lastre di finestre fredde.

- *Durante le stagioni particolarmente fredde preriscaldare i vetri erogando vapore sulle superfici da trattare da una distanza di circa 50 cm.*

ATTENZIONE

Danni materiali dovuti dall'erogazione vapore su punti sigillati del telaio finestra.

- *Non orientare il vapore su questi punti.*
- Passare il vapore uniformemente sulla superficie in vetro da una distanza di circa 20 cm.
- Disattivare l'alimentazione di vapore.
- Passare il labbro di gomma sulla superficie vetrata pulendo dall'alto verso il basso e aspirare.
- Asciugare il labbro di gomma e il margine inferiore della finestra a necessità.

Bocchetta mobili imbottiti (piccola)

- Questa si presta ad aspirare lo sporco da superfici anguste, come giunti di piastrelle, telai porta, fessure di tapperelle ecc.

Bocchetta mobili imbottiti (grande)

- Per la pulitura di superfici di tessuti come divani, poltrone, materassi, sedili macchina ecc.

Bocchetta per giunti

- Per bordi, giunti, radiatori e zone difficilmente accessibili.

Pennello per mobili

- Per la pulitura di superfici sensibili come telai di quadri, libri ecc..

Accessori optional

Set spazzole rotonde (cod. ordinazione 2.860-231) 4 spazzole rotonde colorate per ugello a getto concentrato.

Filtro HEPA (cod. ordinazione 2.860-229)

Cura e manutenzione

⚠ PERICOLO

Pericolo di morte da scosse elettriche.

→ *Prima di ogni intervento di cura e di manutenzione, spegnere l'apparecchio e staccare la spina.*

→ *Lasciare raffreddare l'apparecchio.*

→ *Lavori di riparazione e lavori sugli impianti elettrici possono essere effettuati solo dal servizio clienti autorizzato.*

Cura

- Non poggiare le spazzole sulle setole per farle raffreddare ed asciugare, in quanto potrebbero deformarsi.
- Usare soltanto un panno inumidito per la pulizia della parte esterna dell'apparecchio Evitare l'utilizzo di solventi o detergenti, poiché possono danneggiare le superfici in materiale plastico.
- Per la pulitura del serbatoio di filtraggio acqua vedi capitolo „Conservazione dell'apparecchio“.

Manutenzione

- Controllare regolarmente lo stato delle guarnizioni nella spina vapore. Sostituire se necessario.
- Esecuzione degli stessi controlli anche sulle guarnizioni di giunzione dei tubi vapore e dell'impugnatura.

Filtro HEPA

ATTENZIONE

Danni materiali dovuti dalla pulitura sbagliata del filtro HEPA.

→ *All'occorrenza pulire il filtro solo sotto acqua corrente; non strofinare o spazzolare.*

→ *Per la rimozione del serbatoio di filtraggio acqua vedi capitolo „Riempimento del serbatoio di filtraggio acqua“.*

Figura

- Sollevare la leva di sgancio del filtro HEPA ed estrarre il filtro dalla sua sede.
- Sciacquare il filtro HEPA sotto acqua corrente fredda.
- A pulizia terminata scuotere delicatamente il filtro per togliere eventuali residui di sporco e l'acqua in eccesso.

Indicazione

Fare asciugare il filtro HEPA all'aria lontano da fonti di luce e di calore. Reinserrire il filtro HEPA nell'apparecchio solo quando è completamente asciutto.

- Sostituzione del filtro HEPA se danneggiato
- Il filtro HEPA dovrebbe essere pulito a intervalli di ogni 4 mesi.
- Fare attenzione al posizionamento corretto del filtro HEPA nel supporto.
- Bloccare di nuovo il filtro HEPA con la leva.

Guida alla risoluzione dei guasti

Spesso i guasti sono riconducibili a cause di poca entità e possono essere eliminati facilmente osservando le seguenti istruzioni. In caso di dubbi o di guasti non riportati qui di seguito si prega di rivolgersi al servizio assistenza autorizzato.

⚠ **PERICOLO**

Pericolo di morte da scosse elettriche.

- ➔ *Prima di ogni intervento di cura e di manutenzione, spegnere l'apparecchio e staccare la spina.*
- ➔ *Lasciare raffreddare l'apparecchio.*
- ➔ *Lavori di riparazione e lavori sugli impianti elettrici possono essere effettuati solo dal servizio clienti autorizzato.*

Indicazione

Alimentazione elettrica interrotta

- ➔ Tirare la spina di rete, il cavo di collegamento e verificare che la spina non sia danneggiata.

Accessori/Tubo flessibile di aspirazione/Tubo rigido di aspirazione otturati o ostruiti

Se gli Accessori/Tubo flessibile di aspirazione/Tubo rigido di aspirazione sono otturati più di 10 secondi oppure vengono ostruiti chiudendoli, si crea una depressione e l'elettronica spegne il motore per motivi di sicurezza.

- ➔ Spegnerne l'apparecchio.
- ➔ Rimozione degli intasamenti.
- ➔ Accendere l'apparecchio.

Potenza di aspirazione debole / ridotta

Otturazione degli accessori

- ➔ Accessori, tubo flessibile di aspirazione o tubo rigido di aspirazione otturati, si prega di eliminare le otturazioni.
- ➔ Pulire l'inserto di filtraggio acqua.
- ➔ Cambiare l'acqua contenuta nel serbatoio di filtraggio acqua.

Filtro HEPA intasato

- ➔ Sostituire il filtro HEPA.

L'effetto pulente diminuisce

L'acqua del contenitore filtro ad acqua è molto sporca.

- ➔ Sostituire l'acqua del contenitore filtro ad acqua.

Perdita di acqua durante l'aspirazione di liquidi

Interruttore a galleggiante bloccato.

- ➔ Pulire il coperchio del contenitore filtro ad acqua.

L'aspirapolvere non aspira

Interruttore a galleggiante si è attivato.

- ➔ Spegnerne l'aspirapolvere, riportare il livello di acqua nel serbatoio allo stato corretto e riaccendere l'apparecchio.

Dati tecnici

Collegamento elettrico

Tensione	220-240 V 1~50-60 Hz
Grado di protezione	IP X4
Classe di protezione	I

Prestazioni

Capacità caldaia	1100 W
Potenza nominale turbina	1100 W
Pressione di esercizio max.	0,4 MPa
Tempo di riscaldamento	5 Minuti
Quantità max. vapore	65 g/min.

Capacità di riempimento

caldaia	0,45 l
Serbatoio dell'acqua	0,5 l
Contenitore filtro ad acqua	1,2 l

Dimensioni

Lunghezza	510 mm
Larghezza	330 mm
Altezza	340 mm
Peso (senza accessori)	9,1 kg

Pressione acustica

Pressione acustica (EN 60704-2-1)	71 dB(A)
-----------------------------------	----------

Con riserva di modifiche tecniche!

Inhoudsopgave

Algemene instructies	NL	5
Veiligheidsinstructies	NL	5
Beschrijving apparaat	NL	9
Voorbereiding	NL	9
Werking	NL	10
Toepassing van accessoires	NL	12
Onderhoud	NL	13
Hulp bij storingen	NL	14
Technische gegevens	NL	14

Algemene instructies

Beste klant,



Lees vóór het eerste gebruik van uw apparaat deze originele gebruiksaanwijzing, ga navenant te werk en bewaar deze voor later gebruik of voor een latere eigenaar.

Doelmatig gebruik

Gebruik dit apparaat uitsluitend voor huishoudelijke toepassingen thuis.

Het apparaat is bedoeld voor het opwekken van stoom en het opzuigen van gemorste vloeistoffen en vaste deeltjes, zoals in deze gebruiksaanwijzing beschreven. De fabrikant is niet aansprakelijk voor schade die door onoordeelkundig gebruik of verkeerde bediening wordt veroorzaakt.

Symbolen in de gebruiksaanwijzing

GEVAAR

Voor een onmiddellijk dreigend gevaar dat leidt tot ernstige en zelfs dodelijke lichamelijke letsels.

WAARSCHUWING

Voor een mogelijks gevaarlijke situatie die zou kunnen leiden tot ernstige en zelfs dodelijke lichamelijke letsels.

VOORZICHTIG

Voor een mogelijks gevaarlijke situatie die kan leiden tot lichte lichamelijke letsels of materiële schade.

LET OP

Verwijzing naar een mogelijke gevaarlijke situatie die tot materiele schade kan leiden.

Symbolen op het toestel



Stoom

LET OP – verbrandingsgevaar



De stoomstraal mag niet gericht worden op personen, dieren, actieve elektrische uitrusting of het apparaat zelf.



Gebruik het apparaat enkel voor het opzuigen van gemorste vloeistoffen. Het apparaat is niet geschikt voor het opzuigen van vloeistoffen uit reservoirs.

Zorg voor het milieu



Het verpakkingsmateriaal is herbruikbaar. Deponeer het verpakkingsmateriaal niet bij het huishoudelijk afval, maar bied het aan voor hergebruik.



Onbruikbaar geworden apparaten bevatten waardevolle materialen die geschikt zijn voor hergebruik. Lever de apparaten daarom in bij een inzamelpunt voor herbruikbare materialen.

aanwijzingen betreffende de inhoudsstoffen (REACH)

Huidige informatie over de inhoudsstoffen vindt u onder: www.kaercher.com/REACH

Garantie

In ieder land zijn de door ons bevoegde verkoopkantoor uitgegeven garantiiebepalingen van toepassing. Eventuele storingen aan het apparaat verhelpen wij zonder kosten binnen de garantietermijn, mits een materiaal of fabrieksfout de oorzaak van deze storing is. Neem bij klachten binnen de garantietermijn contact op met uw leverancier of de dichtstbijzijnde klantenservicewerkplaats en neem uw aankoopbewijs mee. (adres zie achterzijde)

Reserveonderdelen

Gebruik uitsluitend originele KÄRCHER-onderdelen. Een overzicht van de onderdelen vindt u aan het eind van deze gebruiksaanwijzing.

Veiligheidsinstructies

Behalve aan de in deze gebruiksaanwijzing gegeven aanwijzingen moet men zich aan de wettelijke veiligheidsvoorschriften houden.

Bij niet met deze instructies overeenkomstig gebruik komt de garantie te vervallen.

GEVAAR

- *U mag het apparaat niet in gebieden met explosiegevaar gebruiken.*
- *Bij het gebruik van het apparaat in gevaarlijk gebied moeten de overeenkomstige veiligheidsvoorschriften in acht genomen worden.*
- *Het apparaat niet in gevulde zwenbaden gebruiken.*

- *Richt de stoomstraal niet direct op bedrijfsmiddelen die elektrische componenten bevatten, zoals de binnenruimte van ovens.*
 - *Het apparaat en de accessoires voor gebruik controleren op reglementaire staat. Indien zij niet in goede staat verkeren, mag u de apparatuur niet gebruiken. Gelieve in het bijzonder de stroomleiding, de veiligheidssluiting en de stoomslang te controleren.*
 - *Een beschadigde stroomleiding onmiddellijk laten vervangen door geautoriseerde klantendienst / bevoegde electricien.*
 - *Beschadigde stoomslang onmiddellijk vervangen. U mag alleen een door de fabrikant aanbevolen stoomslang gebruiken (bestelnummer zie reserveonderdelenlijst).*
 - *Pak de stekker en wandcontactdoos nooit met vochtige handen beet.*
 - *Het apparaat nooit met blote voeten aanzetten en gebruiken.*
 - *Raak het apparaat nooit met natte handen of voeten aan als de stekker in het stopcontact zit.*
 - *Het apparaat, de kabel of de stekker nooit in water of andere vloeistoffen onderdompelen.*
 - *Geen voorwerpen afstomen die stoffen bevatten die gevaarlijk zijn voor de gezondheid (bv. asbest)*
 - *De stoomstraal nooit van dichtbij met de hand aanraken en nooit richten op mensen en dieren (gevaar voor brandwonden).*
- △ **WAARSCHUWING**
- *U mag het apparaat uitsluitend aansluiten op een wandcontactdoos, die is aangebracht door een elektrotechnische installateur, volgens IEC 60364.*
 - *Gebruik uitsluitend wisselstroom voor het apparaat. De spanning moet overeenkomen met de vermelding op het typeplaatje van het apparaat.*
 - *In vochtige ruimtes, zoals badkamers, het apparaat aansluiten op een stopcontact met een voorgeschakelde aardlekbeveiliging.*
 - *Niet-geschikte elektrische verlengkabels kunnen gevaarlijk zijn. Gebruik enkel een spatwaterbeschermd elektrische verlengkabel met een diameter van minstens 3x1 mm².*
 - *De verbinding van stekker en verlengkabel mag niet in het water liggen.*

- *Als er verbindingen met het netsnoer of de verlengkabel worden vervangen, moet ervoor worden gezorgd dat de spatwaterbescherming en de mechanische sterkte behouden blijven.*
- *De gebruiker moet het apparaat voor het juiste doel gebruiken. De gebruiker moet rekening houden met de plaatselijke omstandigheden en speciaal letten op personen die zich in de buurt bevinden.*
- *Dit apparaat mag niet gebruikt worden door personen met beperkte fysieke, zintuiglijke of mentale capaciteiten of met te weinig ervaring en/of kennis, tenzij ze onder toezicht staan van een bevoegde persoon die instaat voor hun veiligheid of van die persoon instructies hebben gekregen over het gebruik van het apparaat en de daaruit resulterende gevaren begrijpen.*
- *Kinderen mogen het apparaat enkel gebruiken wanneer ze ouder zijn dan 8 jaar en onder toezicht staan van een persoon die verantwoordelijk is voor hun veiligheid of van die persoon instructies hebben gekregen over het gebruik van het apparaat en de daaruit resulterende gevaren begrijpen.*
- *Kinderen mogen niet met het apparaat spelen.*
- *Kinderen moeten gecontroleerd worden om te garanderen dat ze niet met het apparaat spelen.*
- *De reiniging en het gebruikersonderhoud moegen niet zonder toezicht door kinderen uitgevoerd worden.*
- *Laat het apparaat niet zonder toezicht achter zolang het aan staat.*
- *Opgelet bij de reiniging van betegelde muren met stopcontacten.*
- *Zuig geen zuren of oplossingen op, het apparaat kan beschadigd raken. Zuig geen explosieve poeders of vloeistoffen op, die bij contact met de componenten in het binnenste van het apparaat tot explosies kunnen leiden.*
- *Zuig geen giftige substanties op.*
- *Zuig geen brandende of gloeiende objecten op, zoals sigaretten peuken, as of andere brandende of gloeiende materialen.*
- *Mocht het apparaat vallen, moet het door een geautoriseerde klantenservice gecontroleerd worden aangezien inwendige storingen voorhanden zouden kunnen zijn die de veiligheid van het product beïnvloeden.*

VOORZICHTIG

- *Let erop dat het netsnoer of een verlengsnoer niet wordt beschadigd doordat men eroverheen rijdt, ze knikt, er te hard aan trekt of dergelijke. Bescherm de netsnoeren tegen hitte, olie en scherpe randen.*
- *Tijdens het vullen met water het apparaat uitschakelen en de stekker uit het stopcontact trekken.*
- *Giet nooit oplosmiddelen, vloeistoffen die oplosmiddelen bevatten of onverdunde zuren (bv. reinigingsmiddelen, benzine, verfverdunner en aceton) in de watertank omdat deze stoffen materialen in het apparaat aantasten.*
- *Het apparaat moet op een stevige ondergrond staan.*
- *Het hete apparaat niet bij hittegevoelige oppervlakken neerzetten.*
- *Het apparaat niet in de buurt van ingeschakelde kookplaatjes, elektrische ovens of andere warmtebronnen neerzetten.*
- *De toetsen niet te heftig indrukken en het gebruik van spitse voorwerpen, zoals stiften en dergelijke vermijden.*
- *Apparaat enkel gebruiken of opbergen volgens de beschrijving resp. afbeelding!*
- *De stoomhendel tijdens de werking niet vastzetten.*

- *Voordat het apparaat van het stroomnet wordt gehaald, moet het altijd eerst met de hoofdschakelaar worden uitgeschakeld.*
- *Trek niet aan het snoer, om de stekker uit het stopcontact te trekken, maar aan de stekker.*
- *Wikkel de netkabel nooit om het apparaat heen, vooral niet zolang het apparaat heet is.*
- *Het apparaat tegen regen beschermen. Niet buiten opslaan.*

Veiligheidsinrichtingen

Veiligheidsinrichtingen dienen voor de bescherming van de gebruiker en mogen niet buiten werking gezet of in hun functie omzeild worden.

Ontgrendelingsknop

- *De handgreep op de stoomzuigslang heeft een ontgrendelingsknop die de onbedoelde stoomafgifte verhindert.*
- *Indien de stoomzuigslang tijdens het bedrijf kort zonder toezicht achterblijft, wordt aanbevolen om de ontgrendelingsknop te activeren (stop-toets indrukken).*
- *Om de stoomafgifte opnieuw te activeren, deactiveert u de ontgrendelingsknop (opnieuw stop-toets indrukken).*

Beschrijving apparaat

Het leveringspakket van het apparaat staat op de verpakking afgebeeld. Controleer bij het uitpakken of de inhoud volledig is.

Mochten er eventueel accessoires ontbreken of mocht u transportschade constateren, neem dan contact op met uw leverancier.

Pagina's met afbeeldingen uitklappen a.u.b.!

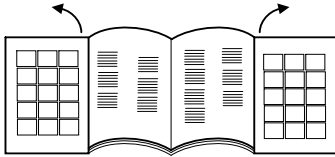

- 1 Hoofdschakelaar
- 2 Schakelaar stoomreservoir
- 3 Controlelampje -Watertekort
- 4 Controlelampje - drukindicatie
- 5 Controlelampje - zuigcapaciteit
- 6 Transportgreep, inklapbaar
- 7 Vulstomp waterreservoir
- 8 Stoomregeling
- 9 Contactdoos apparaat met klep
- 10 Luchtuitstroomrooster
- 11 Kwilen
- 12 Netkabel
- 13 Netkabelvak
- 14 Parkeerhouder
- 15 EPA-filter
- 16 Hendel om het HEPA-filter los te maken
- 17 Waterfilter-reservoir
- 18 Handgreep waterfilter-reservoir
- 19 Deksel van het waterreservoir
- 20 Waterfilter-inzet
- 21 Voorgevormd sponsfilter
- 22 Filter met microperforatie
- 23 Buis-kniestuk

Accessoires

Stoomtoebehoren

- A Stoomzuigslang
- A1 Stekker toebehoren
- A2 Ontgrendeltoets
- A3 Stoomknop
- A4 Zuigknop
- A5 Handgreep
- A6 Stoomstekker
- A7 Dispositivo bloccaggio spina vapore

B Stoomzuigbuis

- B1 Opbergpositie
- B2 Grendelhendel

C Vloerkop

- C1 Borstelstroken-inzetelement
- C2 Rubberstrips-inzetelement
- C3 Hardrubber-inzetelement
- C4 Vergrendeling van de inzetelementen

D Stoomzuig-handsproeier

- D1 Ruitenpoets-inzetelement (breed)
- D2 Ruitenpoets-inzetelement (smal)
- D3 Borstel-inzetelement

D4 Badstof-overtrek

E Stoomzuig-puntstraalsproeier

- E1 Verlengstuk
- E3 Ronde borstel

Zuigtoebehoren

- E2 Kussensproeier (klein)
- F Voegensproeier
- G Kussensproeier (groot)
- H Meubelpenseel

Andere toebehoren

- I Maatbeker
- J Buisreinigingsborstel voor buizen en zuigslang
- K Zak voor toebehoren
- L Reserverdichtingen (O-ring-set)
- M Ontschuimvloeistof (FoamStop)

Vorbereitung

Watertank vullen

Tip

Er kan normaal leidingwater gebruikt worden. Aangezien water echter van nature kalk bevat, die na verloop van tijd kan leiden tot de vorming van ketelsteen, adviseren wij een mengsel van 50% leidingwater en 50% gedestilleerd water te gebruiken.

LET OP

Materiële schade door verkeerde vloeistofvulling van het waterreservoir

→ Gebruik geen condenswater uit de droogtrommel!

→ Geen reinigingsmiddelen of andere toevoegingen (bijv. geuren) invullen!

→ Geen zuiver gedestilleerd water gebruiken! Max. 50% gedestilleerd water en 50% kraanwater.

→ Geen opgevangen regenwater gebruiken!

Abbeelding **A 1**

→ Trek de vulopening van het waterreservoir naar buiten.

Abbeelding **A 2**

Abbeelding **A 3**

→ Vul het waterreservoir met ca. 0,5 liter water tot de vlotter, die het maximale vulniveau aangeeft, zichtbaar is.

→ Sluit het waterreservoir.

Tip

Vanuit het waterreservoir wordt het stoomreservoir automatisch van water voorzien. Voor de eerste inbedrijfstelling moet het waterreservoir tweemaal gevuld worden.

Waterfilter-reservoir vullen

LET OP

Materiële schade door een leeg waterfilterreservoir
→ Vergewis u ervan dat het waterfilterreservoir tijdens het bedrijf altijd gevuld is.

Abbeelding **B 1**

→ Til de handgreep van het waterreservoir op.

→ Trek het waterfilterreservoir eruit.

Abbeelding **B 2**

→ Draai de handgreep naar achteren.

Abbeelding **B 3**

→ Neem het waterfilter-inzetelement eruit.

Afbeelding B 4

- Vul het waterfilterreservoir met leidingwater tot de indicatie van het watervulniveau MAX H₂O bedekt is.
- Een dopje ontschuimvloeistof (FoamStop) in het waterfilterreservoir vullen.

Afbeelding B 3

- Plaats het waterfilter-inzetelement opnieuw in het waterfilterreservoir.

Afbeelding B 2

- Breng de handgreep naar de uitgangspositie tot hij vastklikt.

Afbeelding B 1

- Plaats het waterfilterreservoir aan de handgreep in het apparaat.

Instructie: De werking van de zuiger berust op de verwerving van de zuiglucht in de waterfilter. Daarbij worden opgezogen deeltjes en restanten van reinigingsmiddelen uit vloerbedekkingen in het waterbad verzameld. Onder bepaalde omstandigheden kan dit schuimvorming tot gevolg hebben. Om dat te vermijden, moet een volledig dopje ontschuimvloeistof in het waterbad gevoegd worden. Een lichte schuimvorming tijdens het gebruik is normaal en heeft geen negatieve gevolgen voor de werking.

Werking

Tijdens het gebruik dient het apparaat loodrecht te worden neergezet.

△ VOORZICHTIG

Verwondingsgevaar door toevallig vrijkomen van stoom

- *Vergewis u ervan dat de ontgrendelingsknop altijd door de stop-positie is geactiveerd wanneer het werk onderbroken of het apparaat zonder toezicht achtergelaten wordt.*

Tip

Om de stoomafgifte verder te zetten, deactiveert u de stop-toets door hem opnieuw in te drukken.

Afbeelding C 1

- Open de klep van de contactdoos van het apparaat.
- Stoomstekker stevig in de stekkerdoos van het apparaat steken. Daarbij moet de stekker hoorbaar vastklikken.

Afbeelding C 2

- Netstekker in het stopcontact steken.

Aansluiting van de toebehoren

Afbeelding D 1

- Alle toebehoren kunnen direct op de handgreep of de stoomzuigbuizen bevestigd worden.

Afbeelding D 2

- Om beide verlengpijpen met elkaar te verbinden, moet de pijlrichting in acht genomen worden.

Toebehoren voor stomen en zuigen

Afbeelding D 1

- Verbind de greep of de verlengpijp met het gewenste toebehoren.

Afbeelding D 2

△ VOORZICHTIG

Verwondingsgevaar door stoom!

- *Tijdens het bedrijf van het apparaat moeten de grendelhendels in de gesloten positie blijven!*

- De grendelhendel staat in het midden, (positie open).
- Om de toebehoren te beveiligen: Draai de grendelhendel naar rechts en schuif hem naar beneden (positie gesloten).
- Controleer de toebehoren voor gebruik op een veilige verbinding.
- Om de toebehoren te scheiden: Schuif de grendelhendel naar boven en draai hem vervolgens naar links.
- De grendelhendel staat nu opnieuw in het midden, de toebehoren kunnen uit elkaar genomen worden.

Gebruik functie zuigen

Met dit apparaat kunnen zowel stof als gemorste vloeistoffen worden opgezogen.

△ VOORZICHTIG

Verwondingsgevaar door toevallig vrijkomen van stoom

- *Activeer de ontgrendelingsknop.*

Afbeelding E 1

- Druk de hoofdschakelaar in. Het eerste niveau van de controlelampjes voor zuigprestatie begint te knipperen.

Afbeelding E 2

- Druk op de handgreep kort de zuigknop in. De zuigwerking begint met het minimumvermogen. Het eerste niveau van de controlelampjes voor zuigprestatie brandt continu.
- Zuigwerking beëindigen: Druk de zuigknop opnieuw kort in.

Tip

Als de zuigfunctie opnieuw ingeschakeld wordt, start het apparaat met de eerder ingestelde zuigprestatie.

Instellen van de zuigcapaciteit

De instelling van de zuigprestatie hangt af van het te reinigen oppervlak.

Afbeelding E 2

- Druk de zuigknop in en houd hem ingedrukt.
- De zuigprestatie stijgt eerst continu en neemt na het bereiken van het maximale vermogen opnieuw continu af. Dat wordt weergegeven door de controlelampjes voor de zuigprestatie.

Trap	Materiaal / oppervlak
1	Gordijnen
2	Sofa's en kussens
3	Tapijten / tapijtvloeren
4	Vloer schoonzuigen of vloeistoffen opzuigen

Tip

Het aantal niveaus komt overeen met de weergave van de controlelampjes voor de zuigprestatie.

Waterfilter

Wanneer het vuilwaterniveau in het waterfilterreservoir het maximumpeil heeft bereikt, wordt de zuigfunctie automatisch geblokkeerd. Er is dan een hoger toerental van de motor hoorbaar. Na 10 seconden schakelt het apparaat automatisch in pauze.

Afbeelding E 1

- Apparaat inschakelen.

Afbeelding I 1

- Vervijder vuil water uit het waterfilterreservoir.

Afbeelding **B 4**

→ Vervolgens moet water nagevuld worden tot het vereiste waterniveau bereikt is.

LET OP

Materiële schade door onmiddellijk opnieuw inschakelen tijdens de pauze-functie.

→ *Om beschadigingen aan de luchtuitlaatfilter te vermijden, schakelt u het apparaat tijdens de pauze-functie niet in.*

Om de reinigingswerkzaamheden opnieuw te starten, leest u het hoofdstuk „Ledigen en reinigen van het waterfilterreservoir“.

Stoomfunctie

Afbeelding **E 1**

→ Druk de hoofdschakelaar in.
Het eerste niveau van de controlelampjes voor zuigprestatie begint te knipperen.

Afbeelding **F 1**

→ Druk de schakelaar van het stoomreservoir in, de schakelaar brandt.
→ Wacht tot het controlelampje voor drukindicatie brandt.
Het apparaat is nu gereed voor de stoomwerking.

Afbeelding **F 2**

→ Duw de stoomknop op de handgreep in.
Er wordt stoom afgegeven zolang de stoomknop ingedrukt wordt.

Afbeelding **F 1**

→ Om de stoomwerking te beëindigen, drukt u op de schakelaar van het stoomreservoir.

Instelling van de stoomafgifte

De stoomuitstroom kan geoptimaliseerd worden door de draaischakelaar van de stoomregeling te bedienen.

Afbeelding **F 3**

→ Ter versterking van de stoomuitstroom: Draai de draaischakelaar met de klok mee.

→ Ter verlaging van de stoomuitstroom: Draai de draaischakelaar tegen de klok in.

■ **Lichte stoom:** (Stand 1-2)

Voor het besprenkelen van planten, het reinigen van stoffen, behang, polstermeubelen etc.

■ **Normale stoom:** (Stand 3)

Voor vloerbedekking, tapijt, ruiten, vloeren.

■ **Sterke stoom:** (Stand 4-5)

Voor het verwijderen van hardnekkig vuil, vlekken en vet.

Watertank bijvullen

De watertank kan op elk moment worden bijgevuld.

Tip

Telkens als er zich te weinig water in het stoomreservoir bevindt, transporteert de pomp automatisch water van het waterreservoir naar het stoomreservoir. Als het waterreservoir leeg is, kan de pomp het stoomreservoir niet meer vullen en wordt de stoomafname geblokkeerd.

- Watertekort in het waterreservoir wordt weergegeven door het controlelampje voor watertekort en een akoestisch signaal.
- Om verder te werken, gaat u te werk zoals beschreven in het hoofdstuk „Waterreservoir vullen“.

Stoom- en zuigfunctie

Afbeelding **E 1**

→ Druk de hoofdschakelaar in.
Het eerste niveau van de controlelampjes voor zuigprestatie begint te knipperen.

Afbeelding **F 1**

→ Druk de schakelaar van het stoomreservoir in, de schakelaar brandt.

→ Wacht tot het controlelampje voor drukindicatie brandt.
Het apparaat is nu gereed voor de stoomwerking.

Afbeelding **E 2**

Afbeelding **F 2**

→ Druk op de handgreep tegelijkertijd de stoomknop en kort de zuigknop in.
De zuigwerking begint met het minimumvermogen en tegelijkertijd wordt stoom afgegeven.

Voor een verder gebruik van de stoom- en zuigfunctie leest u het hoofdstuk „Werking stomen“ en „Werking zuigen“.

Accessoire tijdelijk wegzetten

Afbeelding **C**

→ Hang de stoomzuigbuis bij een werkonderbreking in de parkeerhouder.

Energiespaarmodus

Als het apparaat langer dan 15 minuten niet gebruikt wordt, schakelt het automatisch in de standby-modus en schakelt de verwarmingsketel uit.
Het eerste niveau van het controlelampje voor zuigprestatie begint langzamer te knipperen dan bij een normale inschakeling van de zuigindicatie.
Voor de herinbedrijfstelling heeft u de volgende mogelijkheden:

Afbeelding **E 1**

→ Hoofdschakelaar uit- en opnieuw inschakelen.

of

Afbeelding **E 2**

Afbeelding **F 2**

→ Druk de stoom- of zuigknop gedurende minstens 3 seconden in.

De werkzaamheden beëindigen

Afbeelding **E 1**

→ Druk de hoofdschakelaar in.

Afbeelding **C 2**

→ Scheid de stroomkabel van het net.

Afbeelding **H**

→ Stoomsteker scheiden van het apparaat: Houd de stoomstekervergrendeling ingedrukt en trek de stoomsteker uit de contactdoos van het apparaat.

Apparaat opslaan

LET OP

Materiële schade door ontbrekende reiniging van de toebehoren na gebruik.

- *Vooraleer het apparaat opgeruimd wordt, moeten alle toebehoren goed gereinigd worden.*
- Scheid alle toebehoren.
- Spoel de toebehoren onder de waterkraan met zuiver water.

- Spoel de buizen en de stoomzuigslang met de buisreinigingsborstel onder zuiver water.
- Laat toebehoren vervolgends drogen:
- Bewaar het apparaat op een droge en vorstvrije plaats.

Legen en reinigen van de waterfilter-container.

Afbeelding B 1

- Til de handgreep van het waterreservoir op.
- Trek het waterfilterreservoir eruit.

Afbeelding B 2

- Draai de handgreep naar achteren.
- Neem het waterfilter-inzetelement eruit.

Afbeelding I

- Lediging van het waterfilterreservoir door kantelen van de gietvoorziening.

Afbeelding U

- Trek het buis-kniestuk van het filterhuis met het rooster met microperforatie tot het volledig verwijderd is.
 - Verwijder alle componenten en spoel ze onder stromend water.
- Vervang de filter in geval van beschadigingen. Wend u voor de aankoop van een nieuwe filter tot de geautoriseerde klantenservice.

LET OP

Materiële schade door verkeerd aanbrengen van het buis-kniestuk in de filter met microperforatie.

- *Let er bij de plaatsing op dat de pijl op het buis-kniestuk overeenstemt met de markering op de filter met microperforatie.*

Afbeelding B 3

- Plaats het waterfilter-inzetelement opnieuw in het waterfilterreservoir.

Afbeelding B 1

- Plaats het waterfilterreservoir aan de handgreep in het apparaat.

Afbeelding B 1

- Breng de handgreep naar de uitgangspositie tot hij vastklikt.

Afbeelding L

- Wickel de stroomkabel gelijkmatig op en leg hem in het stroomkabelvak.

Afbeelding M

- Plaats het waterfilterreservoir in zijn positie en let erop dat het correct is geplaatst.

Toepassing van accessoires

- Voordat u met de behandeling van leer, speciale stoffen en houten oppervlakken begint, dient u de instructies van de fabrikant doornemen en altijd een proef doen op een onopvallende plaats of een monster. Laat de met stoom behandelde plek drogen om goed te kunnen beoordelen of er kleur- of vormveranderingen zijn opgetreden.
- Bij het reinigen van houten oppervlakken (meubels, deuren enz.) wordt geadviseerd bijzonder voorzichtig te werk te gaan, aangezien een te lange stoombehandeling de waslagen, de glans of de kleur van het oppervlak kan aantasten. Het is daarom raadzaam, de stoom bij deze oppervlakken in korte intervallen te gebruiken, of de reiniging met een van tevoren bestoemde doek uit te voeren.

- Bij bijzonder gevoelige oppervlakken (bijv. synthetische materialen, gelakte oppervlakken enz.) wordt aangeraden, de stoomfunctie op d laagste stand te zetten.
- Reiniging van roestvrij staal: Vermijd het gebruik van abrasieve borstels. Breng de handsproeier met rubberstrip of puntstraalsproeier zonder ronde borstel aan.

Opfrissen van textiel

- Controleer voor de behandeling met het apparaat altijd de verdraagbaarheid van het textiel op een onopvallende plaats: eerst stomen, dan laten drogen en vervolgens controleren op kleur- en vormveranderingen.

Vloerspuitkop

LET OP

Materiële schade door te hoge instelling van de stoomprestatie

- *De reiniging van gevoelige vloeren, bv. parketvloeren, mag enkel gebeuren met een maximale zuigprestatie en een minimaal stoomvermogen.*

Toepassingsvoorbeelden

- Reiniging van grote oppervlakken, vloeren van keramiek, marmer, parket, tapijt, etc.
- Vloersproeier met borstelstrook-inzetelement: voor het losmaken en wegschrobben van hardnekkige verontreinigingen
- Vloersproeier met rubberstrip-inzetelement: voor het opzuigen van vloeistoffen op gladde oppervlakken
- Vloersproeier met hardrubber-inzetelement: reinigen en opfrissen van tapijtvloeren

Montage van de inzetelementen

Afbeelding D 3

- Schuif de vergrendeling van de vloersproeier naar buiten.
- Plaats het inzetelement in de onderkant van de borstel.
- Schuif de vergrendeling naar binnen om het inzetelement te beveiligen.
- Verwijdering van het inzetelement: Schuif de vergrendeling opnieuw naar buiten.
- Neem het inzetelement eruit.

Puntspuitkop

De reinigende werking wordt groter als de spuitkop dicht bij de vervuilde plaats gehouden wordt, omdat de temperatuur en de druk van de stoom direct aan de uitstroombuiging het grootst zijn.

Toepassingsvoorbeelden

- Het gebruik van de puntstraalsproeier wordt aanbevolen bij moeilijk toegankelijke plaatsen.
- Reiniging van roestvrij staal, vensterruiten, spiegels en geëmailleerde oppervlakken
- Reiniging van hoeken op trappen, raamkozijnen, deurstijlen, aluminiumprofielen
- Reiniging van armaturen
- Reiniging van vensterluiken, radiatoren

Puntstraalsproeier en toebehoren

LET OP

Materiële schade (bv. krassen op gelakte oppervlakken) door het gebruik van een ronde borstel op gevoelige oppervlakken

- *Gebruik de ronde borstel niet op gevoelige oppervlakken.*

- Ronde borstel, geschikt voor hardnekkig vuil op bijvoorbeeld kleine oppervlakken zoals kookplaten, rolluiken, kachelvoegen, sanitaire installaties, etc.
- Verlenging: Met die toebehoren is een optimale reiniging van uiterst ontoegankelijke plaatsen mogelijk. Ideaal voor de reiniging van verwarmingen, deurstijlen, vensters, rolluiken, sanitaire installaties

Handsproeier

Toepassingsvoorbeelden

- Het gebruik van de handzuigsproeier wordt aanbevolen voor grote glas- en spiegeloppervlakken, gladde oppervlakken in het algemeen of voor de reiniging van textieloppervlakken bv. sofa's, matrassen, etc.

Handsproeier en toebehoren

- Ruitenpoets-inzetelement breed: vensterruiten en oppervlakken met grotere afmetingen
- Ruitenpoets-inzetelement smal: vensterruiten en oppervlakken met kleinere afmetingen
- Borstelkrans: voor tapijten, trappen, auto-interieurs, textieloppervlakken in het algemeen (na een test op een onopvallende plaats) Voor het abrasieve reinigen en schrobben
- Trek de badstofovertrek over de handsproeier. Bijzonder geschikt voor kleine, afwasbare oppervlakken, douchecabines en spiegels

Reiniging van glas

LET OP

Materiële schade door stoomafgifte op koude vensterruiten

- ➔ In seizoenen met bijzonder lage temperaturen moeten de ruiten voorverwarmd worden door op een afstand van ca. 50 cm van het te behandelen oppervlak stoom af te geven.

LET OP

Materiële schade door stoomafgifte op de verzegelde plaatsen van de raamkozijnen

- ➔ Richt de stoom niet op die plaatsen.
- ➔ Besproei het glasoppervlak gelijkmatig met stoom van een afstand van ca. 20 cm.
- ➔ Schakel de stoomtoevoer uit.
- ➔ Trek en zuig het glasoppervlak in banen van boven naar beneden met de rubberstrip af.
- ➔ Maak de rubberstrip en de onderste vensterrand indien nodig droog.

Kussensproeier (klein)

- Die is geschikt om vuil van nauwe oppervlakken zoals tegelvoegen, deurlijsten, rolluikgleuven, etc. te zuigen.

Kussensproeier (groot)

- Voor de reiniging van textieloppervlakken zoals sofa's, zetels, matrassen, autostoelen, etc.

Voegensproeier

- Voor randen, voegen, radiatoren en moeilijk toegankelijke plaatsen.

Meubelpenseel

- Voor de reiniging van gevoelige oppervlakken zoals fotokaders, boeken, etc.

Extra toebehoren

Set ronde borstels (bestelnr.: 2.860-231) 4 kleurige ronde borstels voor de puntspuitkop.

HEPA-filter (bestelnr.: 2.860-229)

Onderhoud

⚠ GEVAAR

Levensgevaar door elektrische stroom

- ➔ *Bij alle reinigungs- en onderhoudswerkzaamheden altijd het apparaat uitschakelen en de stekker uit het stopcontact trekken.*
- ➔ *Apparaat laten afkoelen.*
- ➔ *Reparaties en werkzaamheden aan elektrische componenten mogen alleen door bevoegde medewerkers van de technische dienst worden uitgevoerd.*

Onderhoud

- Plaats de borstels tijdens het afkoelen en drogen niet op de borstelharen zodat deze niet kunnen vervormen.
- Gebruik niet meer dan een vochtige doek voor de reiniging van de buitenkant van de kast. Vermijd het gebruik van oplos- en reinigingsmiddelen, omdat deze het kunststofoppervlak kunnen beschadigen.
- Om het waterfilterreservoir te reinigen, leest u het hoofdstuk „Apparaat bewaren“.

Onderhoud

- Controleer regelmatig de toestand van de dichtingen in de stoomstekker. Vervang ze indien nodig.
- Voer dezelfde controle uit bij de aansluitdichtingen van de stoombuizen en de handgreep.

HEPA-filter

LET OP

Materiële schade door verkeerde reiniging van de HEPA-filter

- ➔ *Reinig de filter indien nodig enkel onder stromend water, wrijf of borstel hem niet af.*
- ➔ *Om het waterfilterreservoir te verwijderen, leest u het hoofdstuk „Waterfilterreservoir vullen“.*

Afbeelding

- ➔ *Til de klikhendel van de HEPA-filter op en neem de filter uit zijn zitting.*
- ➔ *Spoel de HEPA-filter onder koud stromend water.*
- ➔ *Schud na de reiniging voorzichtig zodat eventuele vuilresten en overtollig water worden verwijderd.*

Tip

Laat de HEPA-filter uit de buurt van licht- en warmtebronnen aan de lucht drogen. Bouw de HEPA-filter enkel opnieuw in als hij droog is.

- Vervang de HEPA-filter in geval van beschadiging.
- De HEPA-filter moet in intervallen van 4 maanden gereinigd worden.
- Let op een correcte positionering van de HEPA-filter in de houder.
- Blokkeer de HEPA-filter opnieuw met de hendel.

Hulp bij storingen

Storingen hebben vaak een eenvoudige oorzaak die u met behulp van het volgende overzicht zelf kunt oplossen. Bij twijfel of bij storingen die niet worden vermeld kunt u zich wenden tot de erkende klantendienst.

⚠ **GEVAAR**

Levensgevaar door elektrische stroom

- *Bij alle reinigings- en onderhoudswerkzaamheden altijd het apparaat uitschakelen en de stekker uit het stopcontact trekken.*
- *Apparaat laten afkoelen.*
- *Reparaties en werkzaamheden aan elektrische componenten mogen alleen door bevoegde medewerkers van de technische dienst worden uitgevoerd.*

Apparaat zuigt niet

Stroomtoevoer is onderbroken.

- Stekker uittrekken, aansluitkabel en stekker controleren op beschadigingen.

Toebehoren/zuigslang/zuigbuizen zijn verstopt of worden dichtgehouden.

Als toebehoren/zuigslang/zuigbuizen langer dan 10 seconden verstopt zijn of dichtgehouden worden, ontstaat onderdruk en schakelt de elektronica de motor om veiligheidsredenen uit.

- Apparaat uitschakelen.
- Verstoppingen verwijderen.
- Apparaat inschakelen.

Zwakke / verminderde zuigkracht

Accessoire is verstopt

- Accessoires, zuigslang of zuigbuizen zijn verstopt, verstopping verwijderen.
- Reinig het waterfilter-inzetelement.
- Vervang het water in het waterfilterreservoir.

HEPA-filter is verontreinigd.

- HEPA-filter vervangen.

Reinigingskracht blijft achter

Water in het waterfilter-reservoir erg vervuild

- Water in het waterfilter-reservoir vervangen.

Er loopt water uit tijdens het opzuigen van vloeistoffen

De vlotterschakelaar is geblokkeerd.

- Reinig het deksel van het waterfilter-reservoir.

De stofzuiger zuigt niet

Ingreep van de vlotterschakelaar.

- Stofzuiger uit schakelen, het juiste waterpeil in de tank herstellen en het apparaat opnieuw inschakelen.

Technische gegevens

Elektrische aansluiting

Spanning	220-240 V 1~50-60 Hz
----------	-------------------------

Veiligheidsklasse	IP X4
-------------------	-------

Beschermingsklasse	I
--------------------	---

Capaciteit

Opnamecapaciteit reservoir	1100 W
----------------------------	--------

Nominaal vermogen turbine	1100 W
---------------------------	--------

Stoomdruk max.	0,4 MPa
----------------	---------

Opwarmtijd	5 Minuten
------------	-----------

Maximale hoeveelheid stoom	65 g/min.
----------------------------	-----------

Inhoud

Stoomreservoir	0,45 l
----------------	--------

Watertank	0,5 l
-----------	-------

Waterfilter-reservoir	1,2 l
-----------------------	-------

Afmetingen

Lengte	510 mm
--------	--------

Breedte	330 mm
---------	--------

Hoogte	340 mm
--------	--------

Gewicht (excl. accessoires)	9,1 kg
-----------------------------	--------

Geluidsrukniveau

Geluidsniveau (EN 60704-2-1)	71 dB(A)
------------------------------	----------

Technische veranderingen voorbehouden!

Índice de contenidos

Indicaciones generales	ES	5
Indicaciones de seguridad	ES	5
Descripción del aparato	ES	8
Preparación	ES	9
Funcionamiento	ES	9
Empleo de los accesorios	ES	12
Cuidados y mantenimiento	ES	13
Ayuda en caso de avería	ES	13
Datos técnicos	ES	14

Indicaciones generales

Estimado cliente:



Antes del primer uso de su aparato, lea este manual original, actúe de acuerdo a sus indicaciones y guárdelo para un uso posterior o para otro propietario del aparato.

Uso previsto

Utilice este aparato exclusivamente para uso doméstico. El aparato está diseñado para generar vapor y aspirar líquidos y partículas sólidas derramadas, tal como describe el presente manual de instrucciones. El fabricante no asume responsabilidad alguna por los daños que pudieran derivarse de un uso inadecuado o incorrecto.

Símbolos del manual de instrucciones

PELIGRO

Para un peligro inminente que acarrea lesiones de gravedad o la muerte.

ADVERTENCIA

Para una situación que puede ser peligrosa, que puede acarrear lesiones de gravedad o la muerte.

PRECAUCIÓN

Para una situación que puede ser peligrosa, que puede acarrear lesiones leves o daños materiales.

CUIDADO

Aviso sobre una situación probablemente peligrosa que puede provocar daños materiales.

Símbolos en el aparato



Vapor

ATENCIÓN – Existe peligro de escaldamiento



No dirija el chorro de vapor hacia personas, animales, equipamiento eléctrico activo, ni apunte con él al propio aparato.



Utilice el aparato solo para aspirar líquidos derramados. El aparato no es apto para aspirar líquidos de recipientes.

Protección del medio ambiente



Los materiales de embalaje son reciclables. Por favor, no tire el embalaje a la basura doméstica; en vez de ello, entréguelo en los puntos oficiales de recogida para su reciclaje o recuperación.



Los aparatos viejos contienen materiales valiosos reciclables que deberían ser entregados para su aprovechamiento posterior. Por este motivo, entregue los aparatos usados en los puntos de recogida previstos para su reciclaje.

Indicaciones sobre ingredientes (REACH)

Encontrará información actual sobre los ingredientes en:

www.kaercher.com/REACH

Garantía

En todos los países rigen las condiciones de garantía establecidas por nuestra empresa distribuidora. Las averías del aparato serán subsanadas gratuitamente dentro del periodo de garantía, siempre que se deban a defectos de material o de fabricación. En un caso de garantía, le rogamos que se dirija con el comprobante de compra al distribuidor donde adquirió el aparato o al servicio al cliente autorizado más próximo a su domicilio. (La dirección figura al dorso)

Piezas de repuesto

Emplear únicamente repuestos originales de KÄRCHER. Al final de este manual de instrucciones encontrará un listado resumido de repuestos.

Indicaciones de seguridad

Además de las indicaciones contenidas en este manual de instrucciones, deben respetarse las normas generales vigentes de seguridad y prevención de accidentes.

Cualquier uso no previsto en las presentes instrucciones dará lugar a la pérdida de la garantía.

PELIGRO

- *Está prohibido usar el aparato en zonas en las que exista riesgo de explosiones.*
- *Para usar el aparato en zonas de peligro deben cumplirse las normas de seguridad correspondientes.*
- *No utilizar el aparato en piscinas que contengan agua.*
- *No dirigir el chorro de vapor directamente sobre equipos de producción que contengan componentes eléctricos, como p. ej. el interior de hornos.*

- *Antes de emplear el aparato y los accesorios, compruebe que están en perfecto estado. Si no está en perfecto estado, no debe utilizarse. Por favor, compruebe especialmente la toma de corriente, el cierre de seguridad y el tubo de vapor.*
 - *Si el cable de conexión a la red estuviera dañado, debe pedir inmediatamente a un electricista especializado del servicio técnico autorizado que lo sustituya.*
 - *Cambiar inmediatamente el tubo de vapor dañado. Sólo debe utilizarse una manguera de vapor recomendada por el fabricante (para el nº de pedido ver lista de piezas de reemplazo).*
 - *No toque nunca el enchufe de red o la toma de corriente con las manos mojadas.*
 - *No ponga nunca el aparato en funcionamiento con los pies descalzos.*
 - *No toque el aparato con las manos o los pies mojados cuando está conectado a la red eléctrica.*
 - *No sumerja nunca el aparato, el cable o el enchufe en agua u otro líquido.*
 - *No rocíe objetos que puedan contener sustancias nocivas para la salud (p. ej., asbesto).*
 - *No toque nunca de cerca el chorro de vapor ni lo ponga al alcance de personas o animales (peligro de escaldamiento).*
- △ ADVERTENCIA**
- *El aparato sólo debe estar conectado a una conexión eléctrica que haya sido realizada por un electricista de conformidad con la norma CEI 60364.*
 - *Conecte el aparato únicamente a corriente alterna. La tensión tiene que corresponder a la indicada en la placa de características del aparato.*
 - *En habitaciones húmedas, p. e. baños, conecte el aparato sólo en enchufes con un interruptor de protección de corriente de defecto.*
 - *Los cables eléctricos prolongadores inadecuados pueden ser peligrosos. Utilizar solo un prolongador de protección eléctrico contra los chorros de agua con un corte transversal de 3x1 mm².*
 - *La conexión de enchufe y cable alargador no deben sumergirse en agua.*
 - *Al reemplazar los acoplamientos en el cable de conexión a la red o cable prolongador deben permanecer garantizadas la protección contra los chorros de agua y la resistencia mecánica.*
 - *El usuario deberá utilizar el aparato de conformidad con sus instrucciones. Deberá tener en cuenta las condiciones locales y tener cuidado de no causar daños a las personas que se encuentren en las proximidades cuando use el aparato.*

- *Este aparato no es apto para ser manejado por personas con incapacidades físicas, sensoriales o intelectuales o falta de experiencia y/o conocimientos, a no ser que sean supervisados por una persona encargada o hayan recibido instrucciones de esta sobre como usar el aparato y qué peligros conlleva.*
 - *Los niños solo podrán utilizar el aparato si tienen más de 8 años y siempre que haya una persona supervisando su seguridad o les hayan instruido sobre como manejar el aparato y los peligros que conlleva.*
 - *Los niños no pueden jugar con el aparato.*
 - *Supervisar a los niños para asegurarse de que no jueguen con el aparato.*
 - *Los niños no pueden realizar la limpieza ni el mantenimiento sin supervisión.*
 - *No deje nunca el aparato sin vigilancia mientras esté en funcionamiento.*
 - *Cuidado al limpiar paredes alicatadas con enchufes.*
 - *No aspire ácidos ni soluciones, ya que ellos podrían dañar el aparato. No aspire líquidos ni polvos inflamables, capaces de provocar explosiones al entrar en contacto con los componentes internos del aparato.*
 - *No aspire sustancias tóxicas.*
 - *No aspire objetos ardientes o incandescentes, como colillas de cigarrillos, cenizas, etc.*
 - *Si el aparato sufre una caída, debe ser revisado por un servicio al cliente autorizado, ya que puede haber averías internas que reduzcan la seguridad del producto.*
- PRECAUCIÓN**
- *Debe tener cuidado de no dañar ni estropear el cable de conexión a red y el cable de prolongación por pisarlos, aplastarlos, tirar de ellos, u otras acciones similares. Proteja los cables de red del calor, el aceite y los bordes afilados.*
 - *Apague y desenchufe el aparato antes del llenado con agua.*
 - *No echar nunca en el depósito de agua disolventes, líquidos que contengan disolventes o ácidos sin diluir (por ejemplo: detergentes, gasolina, diluyentes cromáticos y acetona), ya que atacan a los materiales utilizados en el aparato.*
 - *El aparato debe estar situado sobre una base estable.*
 - *No coloque el aparato caliente sobre superficies sensibles al calor.*
 - *No coloque el aparato cerca de cocinas encendidas, hornos eléctricos u otras fuentes de calor.*

- *Trate de no presionar las teclas con demasiada fuerza y evite el uso de objetos puntiagudos como lápices, etc.*
- *Operar y almacenar el aparato sólo de acuerdo con la descripción o la ilustración.*
- *Durante el funcionamiento, la palanca de vapor no debe estar bloqueada.*
- *Antes de desconectar el aparato de la red eléctrica, apáguelo con el interruptor principal.*
- *No tire del cable para desconectar el aparato de la red, sino de la clavija de enchufe.*
- *No enrolle el cable de conexión a la red alrededor del aparato, sobre todo cuando éste está caliente.*
- *Proteger el aparato de la lluvia. No almacenarlo en exteriores.*

Dispositivos de seguridad

La función de los dispositivos de seguridad es proteger al usuario y está prohibido ponerlos fuera de servicio y modificar o ignorar su funcionamiento.

Tecla de desbloqueo

- *El mango de la manguera de vapor posee una tecla de desbloqueo, que evita la salida accidental de vapor.*
- *Si durante el funcionamiento la manguera de aspiración queda brevemente desatendida, se recomienda activar la tecla de bloqueo (pulsar la tecla de parada).*

- *Para activar de nuevo la salida de vapor, desactivar la tecla de desbloqueo (pulsar de nuevo la tecla de parada).*

Descripción del aparato

El contenido de suministro de su aparato está ilustrado en el embalaje. Verifique durante el desembalaje que no falta ninguna pieza.

En caso de detectar que faltan accesorios o o que han surgido daños durante el transporte, informe a su distribuidor.

¡Despliegue las páginas!

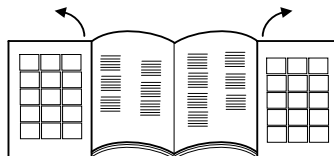

- 1 Interruptor principal
- 2 Interruptor de caldera
- 3 Piloto de aviso de falta de agua
- 4 Piloto de indicación de tensión
- 5 Pilotos de control de la potencia de aspiración
- 6 Mango para el transporte, plegable
- 7 Tubo de alimentación del depósito de agua
- 8 Regulador de vapor
- 9 Toma de corriente del aparato con tapa
- 10 Rejilla de salida de aire
- 11 Rodillos
- 12 Cable de conexión a la red
- 13 Compartimiento para el cable de red
- 14 Soporte de interrupción del funcionamiento
- 15 Filtro EPA
- 16 Palanca de desenganche del filtro HEPA
- 17 Depósito del filtro de agua
- 18 Mango del depósito del filtro de agua
- 19 Tapa del filtro de agua
- 20 Elemento filtrante
- 21 Filtro de esponja moldeado
- 22 Filtro con microperforación
- 23 Tubo acodado

Accesorios

Accesorios de vapor

- A Manguera de aspiración de vapor
- A1 Clavija de accesorios
- A2 Tecla de desbloqueo
- A3 Tecla de vapor
- A4 Tecla de aspiración
- A5 Mango
- A6 Conector de vapor
- A7 Dispositivo de bloqueo del conector de vapor

B Tubos de aspiración de vapor

- B1 Posición de estacionamiento
- B2 Palanca de bloqueo

C Boquilla barredora de suelos

- C1 Inserto de tiras de cepillo
- C2 Inserto de racores de goma

- C3 Inserto de goma dura
- C4 Bloqueo de los insertos

D Boquilla manual de aspiración de vapor

- D1 Inserto de limpieza de ventanas (ancho)
- D2 Inserto de limpieza de ventanas (estrecho)
- D3 Inserto de cepillos
- D4 Funda de rizo

E Boquilla de chorro concentrado para la aspiración de vapor

- E1 elemento de prolongación
- E3 cepillo circular

Accesorios de aspiración

- E2 Boquillas para tapicería (pequeña)
- F Boquilla para juntas
- G Boquillas para tapicería (grande)
- H Cepillo para muebles

Otros accesorios

- I Vaso de dosificación
- J Cepillo de limpieza de tuberías para tuberías y mangueras de aspiración
- K Bolsa de accesorios
- L Juntas de recambio (juego de juntas tóricas)
- M Líquido antiespumante (FoamStop)

Preparación

Llenado del depósito de agua

Nota

Puede usarse agua del grifo normal. Sin embargo, como el agua contiene naturalmente calcio y éste con el tiempo puede formar incrustaciones en el material, se recomienda el uso de una mezcla compuesta por 50% de agua corriente y 50% de agua destilada.

CUIDADO

Daños materiales por un llenado de líquido erróneo del depósito de agua.

- No utilice agua condensada de la secadora de ropa.
- ¡No introducir detergentes ni otros aditivos (como perfumes)!
- ¡No utilizar agua destilada pura! Máx. 50% de agua destilada y 50% de agua del grifo.
- ¡No utilizar agua recogida de la lluvia!

Imagen A 1

- Tirar hacia fuera de los manguitos de llenado del depósito de agua.

Imagen A 2

Imagen A 3

- Llenar el depósito de agua con aprox. 0,5 litros de agua hasta que el flotador indique el nivel máximo.
- Cerrar el depósito de agua.

Nota

La caldera de vapor se llena automáticamente de agua desde el depósito. Antes de la primera puesta en marcha, el depósito de agua debe llenarse dos veces.

Llenado del depósito del filtro de agua

CUIDADO

- Daños materiales por recipiente del filtro de agua vacíos.*
- Asegúrese de que el recipiente del filtro de agua esté siempre lleno durante el funcionamiento.

Imagen B 1

- Elevar el asa del recipiente de agua.
- Extraer hacia fuera el recipiente del filtro de agua.

Imagen B 2

- Girar hacia atrás el asa.

Imagen B 3

- Extraer hacia fuera el inserto del filtro de agua.

Imagen B 4

- Llenar el recipiente del filtro de agua con agua del grifo hasta que esté cubierto el indicador de agua MAX H₂O.
- Añadir el contenido de una tapa del cierre del líquido antiespumante (FoamStop) al depósito de agua.

Imagen B 3

- Colocar de nuevo el inserto del filtro de agua en el recipiente del filtro de agua.

Imagen B 2

- Llevar el asa a la posición inicial hasta que encaje.

Imagen B 1

- Colocar en el asa el recipiente del filtro de agua en el aparato.

Indicación: El funcionamiento del aspirador se basa en la mezcla del aire aspirado dentro del filtro de agua. En este caso, en el baño de agua se acumulan restos de detergente y residuos de los revestimientos del piso. Bajo determinadas circunstancias, el proceso puede generar espuma. Para eliminarla debe añadir una tapa de cierre llena de líquido antiespumante en el baño de agua. Durante el servicio existe normalmente una ligera formación de espuma, que no afecta al funcionamiento.

Funcionamiento

Durante el funcionamiento, es necesario que el aparato se encuentre en posición horizontal.

△ PRECAUCIÓN

Peligro de lesiones por salida involuntaria de vapor.

- Asegúrese de que la tecla de desbloqueo esté siempre activada mediante la posición de parada durante una interrupción del trabajo o descuido.

Nota

Para continuar la salida de vapor, pulsar de nuevo la posición de parada para desactivarla.

Imagen C 1

- Abrir la tapa del enchufe del aparato.
- Empalme el conector de vapor en la toma de vapor del aparato. Al hacerlo tiene que oírse que el conector encaja.

Imagen C 2

- Enchufar la clavija de red a una toma de corriente.

Conexión de los accesorios

Imagen D 1

- Todas los accesorios se pueden fijar directamente al asa o las tuberías de aspiración de vapor.

Imagen D 2

- Para unir ambas tuberías alargadoras entre sí, se tiene que respetar la dirección de la flecha.

Accesorios para vaporización y aspiración

Imagen D 1

- Conectar el asa o la tubería alargadora con el accesorio deseado.

Imagen D 2

⚠ **PRECAUCIÓN**

¡Riesgo de lesiones por el vapor!

- *¡Durante el función del aparato, las palancas de bloqueo tienen que estar en posición cerrada!*
- La palanca de bloqueo está central, (posición abierta).
- Para asegurar los accesorios: girar la palanca hacia la derecha y desplazar hacia abajo (posición cerrada).
- Comprobar si el accesorio está conectado de forma segura antes de su uso.
- Para desacoplar los accesorios: desplazar hacia arriba la palanca de bloqueo y después girar hacia la izquierda.
- La palanca de bloqueo está de nuevo en el centro, los accesorios se pueden desacoplar.

Modo de servicio: Aspiración

Este aparato permite aspirar tanto polvo como líquidos derramados.

⚠ **PRECAUCIÓN**

Peligro de lesiones por salida involuntaria de vapor.

- *Activar la tecla de desbloqueo.*

Imagen **E1**

- Pulsar el interruptor principal.
El primer nivel de los pilotos de control correspondientes a la potencia de aspiración comienza a parpadear.

Imagen **E2**

- Pulsar brevemente la tecla de aspiración del asa. La aspiración se inicia con la mínima potencia. El primer nivel de los pilotos de control correspondientes a la potencia de aspiración se enciende de manera permanente.
- Finalizar el modo de aspiración: Pulse brevemente la tecla de aspiración de nuevo.

Nota

Al reanudarse la función de aspiración, el aparato comienza con la potencia previamente ajustada.

Selección de la potencia de aspiración

La configuración de la potencia de aspiración depende de la superficie a limpiar.

Imagen **E2**

- Pulsar la tecla de aspiración y mantenerla pulsada.
- Al principio la potencia de aspiración aumenta de manera continuada y luego, tras alcanzar el mínimo nivel, vuelve a disminuir paulatinamente. Esto se indica a través de los pilotos de control de la potencia de aspiración.

Nivel	Material/superficie
1	Cortinas
2	Sofás y cojines
3	Alfombras y moquetas:
4	aspirar suelos o líquidos

Nota

Los números de los niveles se ajustan a la indicación de los pilotos de control correspondientes a la potencia de aspiración.

Filtro de agua

Si el nivel de agua sucia alcanza el máximo en el depósito del filtro de agua, se bloqueará automáticamente la función de aspiración. La mayor velocidad del motor emite un sonido perceptible. Tras 10 segundos se conecta el aparato automáticamente a la pausa.

Imagen **E1**

- Conectar el aparato.

Figura **I1**

- Vaciar el agua sucia del recipiente del filtro de agua.

Imagen **B4**

- A continuación se debe echar agua hasta alcanzar el nivel necesario.

CUIDADO

Daños materiales por una nueva conexión inmediata durante la función de pausa.

- *Para evitar dañar el filtro de salida de aire, no conectar el equipo durante la función de pausa.*

Para reanudar los trabajos de limpieza, véase el capítulo "Vaciado y limpieza del depósito del filtro de agua".

Modo de servicio: Vaporización

Imagen **E1**

- Pulsar el interruptor principal.
El primer nivel de los pilotos de control correspondientes a la potencia de aspiración comienza a parpadear.

Imagen **F1**

- Pulsar el interruptor de caldera, se enciende el interruptor.
- Esperar hasta que se ilumine el piloto de control del indicador de tensión.
El aparato ya está listo para la vaporización.

Imagen **F2**

- Pulsar la tecla de vapor del asa.
Se suministrará vapor mientras se pulse la tecla de vapor.

Imagen **F1**

- Para finalizar el modo de vaporización, pulsar el interruptor de la caldera de vapor.

Ajuste de la salida de vapor

La salida de vapor se optimiza accionando la rosca de la regulación de vapor.

Imagen **F3**

- Para aumentar la salida de vapor: Girar la rosca en el sentido de las agujas del reloj.
- Para reducir la salida de vapor: Gire en el sentido opuesto a las agujas del reloj.
- **Vapor ligero:** (posición 1-2)
Para rociar plantas, limpiar telas, papeles pintados, muebles tapizados, etc.
- **Vapor normal:** (posición 3)
Para alfombras, moquetas, ventanas, pisos.
- **Vapor potente:** (posición 4-5)
Para eliminar manchas, grasa y suciedad resistentes.

Recarga del depósito de agua

El depósito de agua puede recargarse en cualquier momento.

Nota

Si el contenido de la caldera de vapor es escaso, la bomba impulsa agua automáticamente hacia allí desde el depósito. Si el depósito está vacío, la bomba no puede llenar la caldera y la toma de vapor se bloquea.

- La falta de agua en el depósito es indicada por el piloto de aviso de falta de agua y a través de una señal acústica.
- Para seguir trabajando, véase el capítulo "Llenar el depósito de agua".

Modo de servicio: Vaporización y aspiración

Imagen E1

- ➔ Pulsar el interruptor principal.
El primer nivel de los pilotos de control correspondientes a la potencia de aspiración comienza a parpadear.

Imagen F1

- ➔ Pulsar el interruptor de caldera, se enciende el interruptor.
- ➔ Esperar hasta que se ilumine el piloto de control del indicador de tensión.
El aparato ya está listo para la vaporización.

Imagen E2

Imagen F2

- ➔ Pulsar simultáneamente la tecla de vapor y brevemente la tecla de aspiración del asa.
La aspiración se inicia con la mínima potencia y simultáneamente se suministra vapor.

Para seguir usando la función de vaporización y aspiración, véase el capítulo "Modo de vaporización y modo de aspiración".

Deposite los accesorios

Figura C

- ➔ Si se interrumpe el trabajo, colgar la tubería de aspiración de vapor en el soporte de almacenamiento.

Modo de ahorro de energía

Si no se usa el aparato durante más de 15 minutos, pasa automáticamente al modo de standby y la caldera se desconecta.

El primer nivel del piloto de potencia de aspiración comienza a parpadear más lento que cuando se conecta normalmente el indicador de aspiración.

Para una nueva puesta en funcionamiento se puede:

Imagen E1

- ➔ Apagar y encender el interruptor principal.

Imagen E2

Imagen F2

- ➔ pulsar la tecla de vapor o tecla de aspiración durante al menos 3 segundos.

Finalización del funcionamiento

Imagen E1

- ➔ Pulsar el interruptor principal.

Imagen C2

- ➔ Desenchufar el cable de la corriente.

Figura H

- ➔ Separar la clavija de vapor del aparato: mantener pulsado el bloqueo de la clavija de vapor y sacarla del enchufe.

Almacenamiento del aparato

CUIDAD

Daños materiales por falta de limpieza de los accesorios tras su uso.

- ➔ *Antes de guardar el aparato se deben limpiar siempre todos los accesorios.*
- ➔ Desacoplar todos los accesorios.
- ➔ Limpiar bajo el grifo los accesorios con agua limpia.
- ➔ Enjuagar las tuberías y la manguera de aspiración de vapor con el cepillo de limpieza de tuberías con agua limpia.
- ➔ A continuación dejar secar los accesorios.
- ➔ Guardar el equipo en un lugar seco y protegido de las heladas.

Vaciado y limpieza del depósito del filtro de agua

Imagen B1

- ➔ Elevar el asa del recipiente de agua.
- ➔ Extraer hacia fuera el recipiente del filtro de agua.

Imagen B2

- ➔ Girar hacia atrás el asa.
- ➔ Extraer hacia fuera el inserto del filtro de agua.

Figura I

- ➔ Vaciado del recipiente del filtro de agua al inclinar hacia el dispositivo de vaciado.

Figura J

- ➔ Sacar el tubo acodado de la carcasa del filtro con la rejilla con microperforación, hasta que esté totalmente separado.
- ➔ Quitar todos los componentes y enjuagar con agua corriente.
Cambiar el filtro si está dañado.
Para adquirir un filtro nuevo, diríjase al servicio de atención al cliente autorizado.

CUIDAD

Daños materiales por colocar erróneamente el tubo acodado en el filtro con microperforación.

- ➔ *Al colocarlo hay que comprobar que la flecha del tubo acodado coincida con la marca en el filtro con la microperforación.*

Imagen B3

- ➔ Colocar de nuevo el inserto del filtro de agua en el recipiente del filtro de agua.

Imagen B1

- ➔ Colocar en el asa el recipiente del filtro de agua en el aparato.

Imagen B1

- ➔ Llevar el asa a la posición inicial hasta que encaje.

Figura L

- ➔ Enrollar de forma uniforme el cable y colocar en su alojamiento.

Figura M

- ➔ Poner de nuevo el recipiente del filtro de agua de nuevo en su posición y procurar que esté colocado correctamente.

Empleo de los accesorios

- Antes de trabajar con cuero, telas especiales y superficies de madera, lea las instrucciones del fabricante y realice siempre una prueba en un lugar oculto o una muestra. Deje secar la superficie tratada con vapor para comprobar si ha habido variaciones de color o de forma.
- Para limpiar elementos de madera (muebles, puertas, etc.), se recomienda proceder con sumo cuidado, ya que un tratamiento con vapor demasiado prolongado podría dañar el encerado, el brillo o el color de la superficie. Por lo tanto, en el caso de estas superficies, se recomienda utilizar el vapor sólo en breves intervalos o realizar la limpieza con un paño sometido previamente a una aplicación de vapor.
- Para las superficies muy delicadas (materiales sintéticos, superficies esmaltadas, etc.), se recomienda utilizar la función de vaporización con mínima intensidad.
- Limpieza de acero inoxidable: evitar el uso de cepillos abrasivos. Usar una boquilla de mano con racor de goma o boquilla de chorro concentrado sin cepillo redondo.

Refrescar materiales textiles

- Antes del tratamiento con el equipo, comprobar siempre la tolerancia de los tejidos en una zona oculta: Primero aplicar una gran cantidad de vapor, después dejar secar y a continuación comprobar si hay modificación en el color o la forma.

Boquilla barredora de suelos

CAIDAD

Daños materiales por una configuración demasiado alta de la potencia de vapor.

- ➔ *La limpieza de suelos delicados, como parqués, solo se puede realizar con máxima potencia de aspiración y mínima potencia de vaporización.*

Ejemplos de aplicación

- Limpieza de grandes superficies, suelos de cerámica, mármol, parqué, alfombras etc.
- Boquilla de suelos con inserto de tiras de cepillo: para disolver y frotar suciedades resistentes.
- Boquilla para suelos con inserto de racor de goma: Para aspirar líquidos en superficies lisas.
- Boquilla de suelos con suplemento de goma dura: limpiar y renovar moquetas.

Montaje de los suplementos

Imagen **D 3**

- ➔ Desplazar hacia fuera el bloqueo de la boquilla de suelos.
- ➔ Insertar el suplemento en la parte inferior de los cepillos.
- ➔ Para que el suplemento está asegurado, desplazar el bloqueo hacia delante.
- ➔ Quitar el suplemento: desplazar el bloqueo de nuevo hacia fuera.
- ➔ Extraer hacia fuera el suplemento.

Boquilla de chorro concentrado

Cuanto más cerca esté la boquilla del objeto a limpiar, mayor será el efecto limpiador del vapor, dado que la temperatura y la presión del vapor alcanzan sus valores máximos directamente al salir.

Ejemplos de aplicación

- El uso de la boquilla de chorro concentrado se recomienda para los lugares de difícil acceso.
- Limpiar acero inoxidable, ventanas, espejos y superficies esmaltadas.
- Limpiar rincones y esquinas en escaleras, marcos de ventanas, jambas de puertas y perfiles de aluminio.
- Limpiar la grifería.
- Limpieza de contraventanas, radiadores.

Boquilla de chorro concentrado y accesorios

CAIDAD

Daños materiales (p.ej. arañazos en superficies de pintura) por el uso del cepillo redondo en superficies delicadas.

- ➔ *No utilizar el cepillo redondo para superficies delicadas.*
- Cepillo circular, apto para suciedad resistente en superficies muy pequeñas como placas de cocina, persianas, juntas de azulejos, instalaciones sanitarias, etc.
- Elemento de prolongación: Este accesorio permite realizar una limpieza óptima en lugares de muy difícil acceso. Ideal para limpiar aparatos de calefacción, jambas de puertas, ventanas, persianas e instalaciones sanitarias.

Boquilla de limpieza manual

Ejemplos de aplicación

- El uso de la boquilla manual de aspiración se recomienda para las grandes superficies de cristal y los espejos, para las superficies lisas en general y para limpiar superficies textiles en sofá, colchones, etc.

Boquilla de mano y accesorios

- Suplemento ancho para limpiar ventanas: ventanales y superficies de grandes dimensiones.
- Suplemento estrecho para limpiar ventanas: ventanales y superficies de pequeñas dimensiones.
- Corona de cepillo: Para alfombras, escaleras, partes interiores del coche, superficies textiles en general (luego de una prueba en un lugar poco visible). Para la limpieza y frotado abrasivo.
- Vestir la boquilla manual con la funda de franela. Ideal para superficies pequeñas lavables, cabinas de ducha y espejos.

Limpieza de ventanas y superficies acristaladas

CAIDAD

Daños materiales por salida de vapor sobre ventanales fríos.

- ➔ *En épocas de muy bajas temperaturas, caliente previamente los cristales aplicando vapor a una distancia aproximada de 50 cm respecto de la superficie en cuestión.*

CAIDAD

Daños materiales por salida de vapor sobre zonas selladas del marco de la ventana.

- ➔ *No dirigir el vapor hacia esas zonas.*
- ➔ Aplicar vapor de forma uniforme a la superficie de cristal desde una distancia de aprox. 20 cm.
- ➔ Desconectar la alimentación de vapor.
- ➔ Pasar sobre la superficie de cristal de arriba a abajo con el labio de goma y aspirar.
- ➔ Secar el labio de goma y el borde inferior de la ventana después de cada pasada.

Boquillas para tapicería (pequeña)

- Es apropiado para aspirar la suciedad de zonas estrechas, como juntas de azulejos, marcos de puertas, ranuras de estores etc.

Boquillas para tapicería (grande)

- Para limpiar superficies textiles como sofás, sillas, colchones, asientos de coche etc.

Boquilla para juntas

- Para bordes, juntas, radiadores y zonas de difícil acceso.

Cepillo para muebles

- Para limpiar superficies delicadas como marcos de cuadros, libros etc.

Accesorios especiales

Juego de cepillos circulares (Nº de pedido 2.860-231) 4 cepillos circulares de color para la boquilla de chorro concentrado.

Filtro HEPA (Nº de pedido 2.860-229)

Cuidados y mantenimiento

⚠ **PELIGRO**

Peligro mortal por descarga eléctrica.

- ➔ *Apague el aparato y desenchufe la clavija de red antes de efectuar los trabajos de cuidado y mantenimiento.*
- ➔ *Deje enfriar el aparato.*
- ➔ *Los trabajos de reparación y trabajos en componentes eléctricos sólo los puede realizar el Servicio técnico autorizado.*

Cuidado del aparato

- No coloque los cepillos sobre las cerdas mientras se esté enfriando o secando; de lo contrario, las cerdas podrán deformarse.
- Para la limpieza externa de la carcasa, utilice sólo un paño húmedo. Evite el uso de disolventes o detergentes, ya que ellos pueden dañar la superficie plástica.
- Para la limpieza del recipiente del filtro de agua, véase el capítulo "Guardar el equipo".

Mantenimiento

- Comprobar regularmente el estado de las juntas en el conector de vapor. Cambiarlas si es necesario.
- Ejecutar el mismo control también en las juntas de conexión de los tubos de vapor y el asa.

Filtro HEPA

CUIDADO

Daños materiales por limpieza errónea del filtro HEPA.

- ➔ *Si es necesario, limpiarlo con agua corriente, no frotar ni cepillar.*
- ➔ *Extraer el recipiente del filtro de agua, véase el capítulo "Llenar el recipiente del filtro de agua".*

Figura **K**

- ➔ Levante la palanca de desenganche del filtro HEPA y sacar el filtro de su asiento.
- ➔ Lave el filtro HEPA con agua corriente fría.
- ➔ Luego de la limpieza, sacuda con cuidado para eliminar los posibles restos de suciedad y el exceso de agua.

Nota

Deje que el filtro HEPA se seque al aire, lejos de fuentes de luz y calor. Reinstate el filtro en el aparato solo cuando esté seco.

- Cambiar el filtro HEPA si está dañado
- El filtro HEPA debe limpiarse cada 4 meses.
- Respetar la posición correcta del filtro HEPA en el soporte.
- Bloquear de nuevo el filtro HEPA con la palanca.

Ayuda en caso de avería

Muchas averías las puede solucionar usted mismo con ayuda del resumen siguiente. En caso de duda, diríjase al servicio de atención al cliente autorizado.

⚠ **PELIGRO**

Peligro mortal por descarga eléctrica.

- ➔ *Apague el aparato y desenchufe la clavija de red antes de efectuar los trabajos de cuidado y mantenimiento.*
- ➔ *Deje enfriar el aparato.*
- ➔ *Los trabajos de reparación y trabajos en componentes eléctricos sólo los puede realizar el Servicio técnico autorizado.*

El aparato no aspira

Alimentación de corriente interrumpida

- ➔ Desenchufar, comprobar si el cable de conexión y la clavija presentan daños.

El accesorio/manguera o tubo de aspiración están obstruidos o se mantienen cerrados

Si el accesorio/manguera o tubo de aspiración están obstruidos o cerrados durante más de 10 segundos, se crea una depresión y el sistema electrónico desconecta el motor por motivos de seguridad.

- ➔ Desconexión del aparato
- ➔ Eliminar la obstrucción.
- ➔ Conectar el aparato.

Potencia de aspiración débil / reducida

Accesorio está obstruido

- ➔ Los accesorios, manguera de aspiración o el tubo de aspiración están obstruidos. En este caso, elimine la obstrucción.
- ➔ Limpiar el suplemento del filtro de agua.
- ➔ Cambie el agua en el respectivo depósito del filtro.

El filtro HEPA está sucio

- ➔ Cambiar filtro HEPA.

La potencia de limpieza disminuye

En el depósito del filtro de agua, ésta está muy sucia.

- ➔ Cambie el agua en el respectivo depósito del filtro.

Salida de agua durante la aspiración de líquidos

El interruptor de flotador está bloqueado.

- ➔ Limpie la tapa del depósito del filtro de agua.

El aspirador no aspira

Intervención del interruptor de flotador

- ➔ Desconecte el aspirador, restablezca el nivel correcto de agua en el depósito y vuelva a conectar el aparato.

Datos técnicos

Conexión eléctrica

Tensión	220-240 V 1~50-60 Hz
---------	-------------------------

Grado de protección	IP X4
---------------------	-------

Clase de protección	I
---------------------	---

Potencia y rendimiento

Potencia absorbida de la caldera	1100 W
----------------------------------	--------

Potencia nominal de la turbina	1100 W
--------------------------------	--------

Máxima presión de vapor	0,4 MPa
-------------------------	---------

Tiempo de calefacción	5 Minutos
-----------------------	-----------

Máx. caudal de vapor	65 g/min
----------------------	----------

Cantidad de llenado

Caldera de vapor	0,45 l
------------------	--------

Depósito de agua	0,5 l
------------------	-------

Depósito del filtro de agua	1,2 l
-----------------------------	-------

Medidas

Longitud	510 mm
----------	--------

Anchura	330 mm
---------	--------

Altura	340 mm
--------	--------

Peso sin accesorios	9,1 kg
---------------------	--------

Nivel de presión acústica

Nivel de presión acústica (EN 60704-2-1)	71 dB(A)
---	----------

Reservado el derecho a realizar modificaciones técnicas.

Índice

Instruções gerais	PT	5
Avisos de segurança	PT	5
Descrição da máquina	PT	8
Preparação	PT	9
Funcionamento	PT	10
Aplicação dos acessórios	PT	12
Conservação e manutenção	PT	13
Ajuda em caso de avarias	PT	13
Dados técnicos	PT	14

Instruções gerais

Estimado cliente,



Leia o manual de manual original antes de utilizar o seu aparelho. Proceda conforme as indicações no manual e guarde

o manual para uma consulta posterior ou para terceiros a quem possa vir a vender o aparelho.

Utilização conforme as disposições

Utilize esta máquina unicamente para fins domésticos. O aparelho foi concebido para a produção de vapor e para aspirar líquidos vertidos e de partículas sólidas, conforme descrito neste manual de instruções.

O fabricante não se responsabiliza por danos provenientes do uso impróprio ou incorrecto deste aparelho.

Símbolos no Manual de Instruções

PERIGO

Para um perigo eminente que pode conduzir a graves ferimentos ou à morte.

ATENÇÃO

Para uma possível situação perigosa que pode conduzir a graves ferimentos ou à morte.

CUIDADO

Para uma possível situação perigosa que pode conduzir a ferimentos leves ou danos materiais.

ADVERTÊNCIA

Aviso referente a uma situação potencialmente perigosa que pode causar danos materiais.

Símbolos no aparelho



Vapor

ATENÇÃO - Risco de sapecagem



O jacto de vapor não deve ser dirigido contra pessoas, animais, equipamento eléctrico activo ou contra o próprio aparelho.



Utilize o aparelho somente para aspirar líquidos derramados. O aparelho não é adequado para a aspiração de líquidos em recipientes.

Proteção do meio-ambiente



Os materiais de embalagem são recicláveis. Não coloque as embalagens no lixo doméstico, envie-as para uma unidade de reciclagem.



Os aparelhos velhos contêm materiais preciosos e recicláveis e deverão ser reutilizados. Por isso, elimine os aparelhos velhos através de sistemas de recolha de lixo adequados.

Avisos sobre os ingredientes (REACH)

Informações actuais sobre os ingredientes podem ser encontradas em:

www.kaercher.com/REACH

Garantia

Em cada país vigem as respectivas condições de garantia estabelecidas pelas nossas Empresas de Comercialização. Eventuais avarias no aparelho durante o período de garantia serão reparadas, sem encargos para o cliente, desde que se trate dum defeito de material ou de fabricação. Em caso de garantia, dirija-se, munido do documento de compra, ao seu revendedor ou ao Serviço Técnico mais próximo. (Endereços no verso)

Peças sobressalentes

Utilize exclusivamente peças de reposição originais da KÄRCHER. No final do presente Manual de instruções, encontra-se uma lista das peças sobressalentes.

Avisos de segurança

Além das indicações do presente manual deve observar-se as regras gerais de segurança e de prevenção de acidentes em vigor.

A garantia somente terá validade, se as instruções deste manual forem respeitadas.

PERIGO

- *É proibido pôr o aparelho em funcionamento em áreas com perigo de explosão.*
- *Ao utilizar o aparelho em zonas de perigo devem ser observadas as respectivas instruções de segurança.*
- *Não utilizar o aparelho em piscinas que contenham água.*
- *Não direccionar o jacto de vapor directamente contra equipamento que contenha componentes eléctricos como, por exemplo, o interior de fogões.*
- *Verificar, antes da utilização, o bom estado do aparelho e dos acessórios. Se tiver dúvidas quanto ao bom estado do aparelho, não o utilize. P. f. verifique especialmente cabos de ligação eléctrica, fecho de segurança e mangueira de vapor.*

- O cabo de ligação à rede danificado tem que ser imediatamente substituído pela assistência técnica ou por um electricista autorizado.
 - Substituir imediatamente uma mangueira de vapor danificada. Só poderá ser substituída pela mangueira recomendada pelo fabricante (número de pedido - veja lista de peças sobressalentes).
 - Nunca tocar na ficha de rede e na tomada com as mãos molhadas.
 - Jamais funcionar com o aparelho descalço.
 - Jamais tocar o aparelho com mãos ou pés molhados, enquanto a ficha estiver metida na tomada.
 - Jamais submergir o aparelho, o cabo eléctrico ou a ficha em água ou outros líquidos.
 - Não limpe a vapor objectos que contenham substâncias nocivas à saúde (p.ex. amianto).
 - Nunca toque directamente no jacto de vapor e nunca dirija-o contra pessoas ou animais (perigo de queimadura).
- △ ATENÇÃO**
- O aparelho só deve ser ligado a uma conexão eléctrica executada por um electricista, de acordo com IEC 60364.
 - Ligar o aparelho só à corrente alternada. A tensão deve corresponder à placa de tipo do aparelho.
 - Em locais húmidos, p.ex. em quartos de banho, ligue o aparelho somente a tomadas equipadas com disjuntor diferencial.
 - Os cabos de extensão eléctricos inapropriados podem ser perigosos. Só utilizar um cabo de extensão eléctrico protegido contra salpicos de água com uma secção mínima de 3x1 mm².
 - A conexão das fichas de rede com os cabos de extensão não pode estar dentro da água.
 - Ao substituir acoplamentos em cabos de rede ou de extensão, a protecção contra salpicos de água e a estabilidade mecânica não poderão ser prejudicadas.
 - O utilizador deve usar o aparelho de acordo com as especificações. Deve ter em consideração as condições locais e, ao utilizar o aparelho, ter em conta o comportamento de pessoas nas proximidades.
 - Este aparelho não é adequado para a utilização por pessoas com capacidades físicas, sensoriais e psíquicas reduzidas e por pessoas com falta de experiência e/ou conhecimentos, excepto se forem supervisionadas por uma pessoa responsável pela segurança ou receberam instruções sobre o manuseamento do aparelho e que tenham percebido os perigos inerentes.

- *As crianças só estão autorizadas a utilizar o aparelho se tiverem uma idade superior a 8 anos e se forem supervisionadas por uma pessoa responsável pela segurança ou se receberem, por essa pessoa, instruções de utilização do aparelho e que tenham percebido os perigos inerentes.*
 - *Crianças não podem brincar com o aparelho.*
 - *Supervisionar as crianças, de modo a assegurar que não brincam com o aparelho.*
 - *A limpeza e manutenção de aplicação não podem ser realizadas por crianças sem uma vigilância adequada.*
 - *Nunca deixar o aparelho sem vigilância enquanto o mesmo estiver em funcionamento.*
 - *Cuidado durante a limpeza de paredes revestidas a azulejos com tomadas.*
 - *Não aspire ácidos ou soluções. Estes podem danificar o aparelho. Não aspire pó ou líquidos explosivos que, em contacto com os componentes do interior do aparelho, podem provocar explosões.*
 - *Não aspirar substâncias venenosas.*
 - *Não aspire objectos em chamas ou em brasa, como pontas de cigarros, cinzas ou outros materiais em chamas ou em brasa.*
 - *No caso de o aparelho cair, este deve ser verificado por um centro de serviços devidamente autorizado, porque a queda pode ter provocado avarias internas, que podem limitar a segurança do produto.*
- CUIDADO**
- *Assegurar que os cabos de rede e de extensão não sejam danificados por trânsito, esmagamento, puxões ou problemas similares. Proteger o cabo de rede contra calor, óleo e arestas afiadas.*
 - *Durante o enchimento com água, desligar o aparelho e desconectar a ficha.*
 - *Nunca encher solventes, líquidos que contenham solventes ou ácidos não diluídos (p.ex. detergentes, gasolina, diluentes de tinta ou acetona) no reservatório de água, pois estas substâncias atacam os materiais do aparelho.*
 - *O aparelho deve sempre ser colocado numa posição estável.*
 - *Não colocar o aparelho em cima de superfícies termo sensíveis.*
 - *Não colocar o aparelho em proximidade de fogões, de fornos eléctricos ou outras fontes de calor ligadas.*
 - *Não pressionar muito forte nas teclas e evitar a utilização de objectos pontiagudos, como lápis ou coisa parecida.*

- Operar e armazenar o aparelho apenas em conformidade com a descrição ou figura!
- Travar a alavanca de vapor durante a operação.
- Antes de tirar o aparelho da rede, desligue-o primeiro no interruptor principal.
- Para desligar o aparelho da rede, não puxe no cabo eléctrico, mas sim na ficha.
- Jamais enrolar o cabo eléctrico à volta do aparelho, sobre tudo enquanto o aparelho esteja quente.
- Proteger o aparelho contra a chuva. Não armazenar fora de casa.

Equipamentos de segurança

Os dispositivos de segurança servem para protecção do utilizador e não podem ser colocados fora de serviço nem sofrer alterações no seu funcionamento.

Tecla de desbloqueio

- O punho no tubo de aspiração de vapor contém uma tecla de desbloqueio, que evita uma descarga de vapor por engano.
- Caso o tubo de aspiração de vapor esteja sem vigilância durante o funcionamento (ainda que durante um curto período de tempo), é aconselhável que a tecla de desbloqueio seja activada (premir a tecla Stop).

- Para activar novamente a descarga de vapor, desactivar a tecla de bloqueio (premir novamente a tecla Stop).

Descrição da máquina

O volume de fornecimento do seu aparelho é ilustrado na embalagem. Ao desembalar verifique a integridade do conteúdo.

Contacte imediatamente o vendedor, em caso de falta de acessórios ou no caso de danos de transporte.

Abrir as páginas com as ilustrações!!

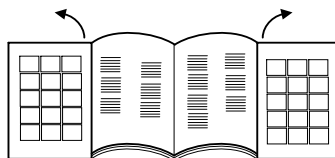

- 1 Interruptor principal
- 2 Interruptor de caldeira
- 3 Lâmpada de controlo - falta de água
- 4 Lâmpada de controlo - Indicação de pressão
- 5 Lâmpada de controlo - Potência de aspiração
- 6 Pega de transporte, dobrável
- 7 Tubo de enchimento do reservatório de água
- 8 Regulação do vapor
- 9 Tomada do aparelho com tampa
- 10 Grelha de esvaziamento do ar
- 11 Rodas
- 12 Cabo de rede
- 13 Compartimento do cabo de rede
- 14 Rampa de fixação
- 15 Filtro EPA
- 16 Alavanca para desabrochar o filtro HEPA
- 17 Depósito do filtro de água
- 18 Alça do reservatório do filtro de água
- 19 Tampa do filtro de água
- 20 Peça de encaixe do filtro de água
- 21 Filtro formado de esponja
- 22 Filtro com microperfuração
- 23 Tubo curvo

Acessórios

Acessórios para vapor

- A Tubo de aspiração de vapor
- A1 Ficha para os acessórios
- A2 Tecla de desbloqueio
- A3 Botão de vapor
- A4 Botão de aspiração
- A5 Punho
- A6 Conector de vapor
- A7 Dispositivo de bloqueio da alimentação de vapor

B Tubos de aspiração de vapor

- B1 Posição de estacionamento
- B2 Alavanca de bloqueio

C Bocal para pavimentos

- C1 Encaixe para as tiras de escova
- C2 Encaixe para os lábios de borracha
- C3 Encaixe para a borracha endurecida
- C4 Bloqueio dos encaixes

D Bico manual para a aspiração do vapor

- D1 Encaixe para o limpador de janelas (largo)
- D2 Encaixe para o limpador de janelas (estrito)
- D3 Encaixe para as escovas
- D4 Cobertura de tecido atalhado

E Bico de jacto pontual para a aspiração do vapor

- E1 Extensão
- E3 Escova circular

Acessórios de aspiração

- E2 Bico para estofos (pequeno)
- F Bico para juntas
- G Bico para estofos (grande)
- H Pincel para móveis

Outros acessórios

- I Copo de medição
- J Escova para a limpeza de tubos para tubos e tubo de aspiração
- K Bolsa para acessórios
- L Vedante de reserva (jogo de vedante em O)
- M Líquido antiespumante (FoamStop)

Preparação

Encher o reservatório de água

Aviso

Pode ser utilizada água da rede normal. No entanto, como a água contém, por natureza, calcário, que pode provocar a formação de incrustações, é aconselhável utilizar uma mistura que se compõe de 50% de água da rede e 50% de água destilada.

ADVERTÊNCIA

Danos materiais provocados por um enchimento incorrecto do depósito de água com líquidos.

- Não utilizar água condensada da máquina de secar roupa!
- Não inserir produtos de limpeza ou outros aditivos (p. ex. perfume)!
- Utilizar água destilada pura! Máx. 50% de água destilada e 50% de água da torneira.
- Não utilizar água das chuvas recolhida!

Figura A 1

- Puxar o bocal de enchimento do depósito de água para fora.

Figura A 2

Figura A 3

- Encher o depósito de água com aprox. 0,5 litros de água, até estar visível o flutuador que exhibe o nível de enchimento máximo.
- Fechar o depósito de água.

Aviso

A caldeira é automaticamente alimentada com água do depósito de água. Antes da primeira utilização, o depósito de água tem de ser enchido duas vezes.

Encher o reservatório do filtro de água

ADVERTÊNCIA

Danos materiais provocados por um reservatório do filtro de água vazio.

- Certificar que, durante o funcionamento, o reservatório do filtro de água está sempre cheio.

Figura B 1

- Levantar o punho do reservatório do filtro de água.
- Retirar o reservatório do filtro de água.

Figura B 2

- Rodar o punho para trás.

Figura B 3

- Retirar o encaixe do filtro de água.

Figura B 4

- Encher o reservatório do filtro de água com água da rede, até a indicação do nível da água MAX H₂O estar coberta.
- Adicionar a quantidade de líquido antiespumante (FoamStop) que cabe na tampa de fecho e adicionar o recipiente do filtro da água.

Figura B 3

- Inserir novamente o encaixe do filtro de água no reservatório do filtro de água.

Figura B 2

- Conduzir o punho para a posição de saída até este engatar.

Figura B 1

- No punho, inserir o reservatório do filtro de água no aparelho.

Aviso: O modo de funcionamento do aspirador baseia-se na vorticidade do ar de aspiração no filtro de água. Assim, as sujeiras aspiradas e os resíduos de detergente dos soalhos são recolhidos no banho-maria. Em determinadas circunstâncias, isto pode provocar uma formação de espuma. Para evitar esta ocorrência é necessário adicionar uma tampa de fecho totalmente cheia de líquido antiespumante ao banho de água. Uma pequena formação de espuma durante o funcionamento é normal e não leva a nenhum impedimento da função.

Funcionamento

Durante o funcionamento é necessário de colocar o aparelho em posição horizontal.

⚠ CUIDADO

Perigo de ferimentos devido a uma descarga ocasional de vapor.

→ *Certificar que, durante uma interrupção do trabalho ou quando não há vigilância, a tecla de bloqueio está sempre activada pela posição Stop.*

Aviso

Para prosseguir com a descarga de vapor, desactivar a posição Stop, premindo para isso novamente a tecla.

Figura C1

- Abrir a tampa da tomada do aparelho.
- Ligar o conector de vapor à tomada do aparelho. O conector tem que encaixar audivelmente.

Figura C2

- Ligue a ficha de rede à tomada de corrente.

Fixação dos acessórios

Figura D1

- Todos os acessórios podem ser fixados directamente no punho os nos tubos de aspiração de vapor.

Figura D2

- Para conectar os dois tubos de extensão um com o outro, deve-se verificar o sentido da seta.

Acessórios para a produção de vapor e a aspiração

Figura D1

- Conectar o punho ou o tubo de extensão com o acessório pretendido.

Figura D2

⚠ CUIDADO

Perigo de ferimentos devido a vapor!

- *Durante a operação do aparelho, as alavancas de bloqueio devem permanecer em posição fechada!*
- A alavanca de bloqueio encontra-se no meio, (posição aberta).
- Para fixar os acessórios: rodar a alavanca de bloqueio para a direita e deslocar para baixo (posição fechada).
- Antes da utilização, controlar os acessórios quanto a ligação segura.
- Para separar os acessórios: deslocar a alavanca de bloqueio para cima e rodar para a esquerda.
- A alavanca de bloqueio encontra-se novamente no meio; os acessórios podem ser separados.

Modo aspirar

Com este aparelho podem ser aspirados pó e líquidos vertidos.

⚠ CUIDADO

Perigo de ferimentos devido a uma descarga ocasional de vapor.

- *Activar a tecla de desbloqueio.*

Figura E1

- Premir o interruptor principal.
O primeiro nível das lâmpadas de controlo para a potência de aspiração começa a piscar.

Figura E2

- No punho, premir brevemente o botão de aspiração.

A aspiração começa com a potência mínima. O primeiro nível das lâmpadas de controlo para a potência de aspiração está continuamente aceso.

- Terminar a aspiração: premir brevemente o botão de aspiração.

Aviso

Após ligar de novo a função de aspiração, o aparelho aranca com a potência de aspiração que foi regulada anteriormente.

Regulação da potência de aspiração

O ajuste da potência de aspiração depende da superfície a limpar.

Figura E2

- Premir o botão de aspiração e manter premido.
- Primeiro, a potência de aspiração aumenta continuamente e, de seguida, diminui de novo continuamente, quando a potência máxima é atingida. Isto é indicado pelas lâmpadas de controlo para a potência de aspiração.

Nível	Material / Superfície
1	Cortinados
2	Sofás e estofos
3	Tapetes / Alcatifas
4	Aspirar os pavimentos ou líquidos

Aviso

Os números dos níveis correspondem à indicação das lâmpadas de controlo para a potência de aspiração.

Filtro de água

Se o nível de água suja no reservatório do filtro de água alcançar o nível máximo, a função de aspiração é automaticamente bloqueada. É então audível um número mais elevado de rotações do motor. Após 10 segundos, o aparelho liga automaticamente a função Pausa.

Figura E1

- Ligar o aparelho.

Figura I1

- Esvaziar a água suja do reservatório do filtro de água.

Figura B4

- De seguida, encher novamente água, até ser alcançado o nível da água necessário.

ADVERTÊNCIA

Danos materiais causados pela reactivação imediata durante a função Pausa.

- *Para evitar danos no filtro da saída do ar, não ligar o aparelho durante a função Pausa.*

Para retomar os trabalhos de limpeza, ver o capítulo "Esvaziar e limpar o reservatório do filtro de água".

Modo produzir vapor

Figura E1

- Premir o interruptor principal.
O primeiro nível das lâmpadas de controlo para a potência de aspiração começa a piscar.

Figura F1

- Premir o interruptor de caldeira; o interruptor acende.
- Aguardar até a lâmpada de controlo para a indicação da pressão acender.
O aparelho está agora pronto para a operação a vapor.

Figura F2

- Premir o botão do vapor no punho.
Enquanto o botão do vapor estiver a ser premido, é descarregado vapor.

Figura F1

- Para terminar a operação a vapor, premir o interruptor de caldeira.

Regulação da descarga de vapor

A descarga de vapor pode ser ajustada. Para isso, manobrar o interruptor rotativo da regulação do vapor.

Figura F3

- Para aumentar a descarga de vapor: rodar o interruptor rotativo no sentido dos ponteiros do relógio.
- Para reduzir a descarga de vapor: rodar o interruptor rotativo no sentido oposto ao dos ponteiros do relógio.
- **Pouco vapor:** (Posição 1-2)
Para borrifar as plantas, limpar os estofos, tapeçarias, móveis estofados etc.
- **Vapor normal:** (Posição 3)
Para tapetes, carpetes, vidros de janelas, soalhos.
- **Vapor forte:** (Posição 4-5)
Para eliminar sujeiras, nódoas e óleo persistentes.

Encher de novo o reservatório de água

O reservatório de água pode ser reenchido a qualquer altura.

Aviso

Se não há ou se há pouca água na caldeira de vapor, a bomba transporta automaticamente água do depósito de água para a caldeira de vapor. Se o depósito de água estiver vazio, a bomba não pode encher mais a caldeira e a descarga de vapor é bloqueada.

- A falta de água no depósito de água é assinalada pela lâmpada de controlo para a falta de água, e por um sinal acústico.
- Para continuar a trabalhar, ver o capítulo "Encher o depósito de água".

Modo produzir vapor e aspirar

Figura E1

- Premir o interruptor principal.
O primeiro nível das lâmpadas de controlo para a potência de aspiração começa a piscar.

Figura F1

- Premir o interruptor de caldeira; o interruptor acende.
- Aguardar até a lâmpada de controlo para a indicação da pressão acender.
O aparelho está agora pronto para a operação a vapor.

Figura E2

Figura F2

- No punho, premir simultaneamente o botão do vapor e brevemente o botão de aspiração.
A aspiração inicia com a potência mínima e, ao mesmo tempo, é descarregado vapor.

Para a restante utilização da função de produção de vapor e de aspiração, ver o capítulo "Modo Produção de vapor" e "Modo Aspiração".

Arrumar os acessórios

Figura C

- Engatar o tubo de aspiração de vapor no suporte de estacionamento, em caso de interrupção dos trabalhos.

Modo de poupança de energia

Se o aparelho não for utilizado durante mais de 15 minutos, este avança automaticamente para o modo de Standby e a caldeira desliga.

O primeiro nível da lâmpada de controlo da potência de aspiração começa a piscar mais lentamente do que durante a activação normal.

Existem as seguintes possibilidades para a recolocação em funcionamento:

Figura E1

- Desligar e voltar a ligar o interruptor principal.

ou

Figura E2

Figura F2

- Premir o botão do vapor ou o botão de aspiração durante, pelo menos, 3 segundos.

Terminar o funcionamento

Figura E1

- Premir o interruptor principal.

Figura C2

- Separar o cabo de rede da corrente eléctrica.

Figura H

- Separar o conector de vapor do aparelho: manter o dispositivo de bloqueio do vapor premido e tirar o conector de vapor da tomada do aparelho.

Guardar o aparelho

ADVERTÊNCIA

Danos materiais causados pela falta de limpeza dos acessórios após a aplicação.

- Antes de arrumar o aparelho, limpar bem todos os acessórios.
- Separar todos os acessórios.
- Lavar os acessórios por baixo da torneira com água limpa.
- Lavar os tubos e o tubo de aspiração de vapor com a escova para a limpeza de tubos, em água limpa.
- De seguida, deixar secar os acessórios.
- Guardar o aparelho num local seco e protegido contra geada.

Esvaziamento e limpeza do reservatório do filtro de água

Figura B1

- Levantar o punho do reservatório do filtro de água.
- Retirar o reservatório do filtro de água.

Figura **B 2**

- Rodar o punho para trás.
- Retirar o encaixe do filtro de água.

Figura **I 1**

- O esvaziamento do reservatório do filtro de água, através da inclinação em direcção ao vazamento.

Figura **J 1**

- Puxar o tubo curvo da caixa do filtro com a grelha com microperfuração, até este estar totalmente removido.
- Remover todos os componentes e lavar com água corrente.
Substituir o filtro em caso de danos.
Para comprar um novo filtro dirija-se ao serviço pós-venda autorizado.

ADVERTÊNCIA

Danos materiais causados pelo encaixe incorrecto do tubo curvo no filtro com microperfuração.

- *Ao encaixar, prestar atenção para que a seta no tubo curvo esteja de acordo com a marcação no filtro com microperfuração.*

Figura **B 3**

- Inserir novamente o encaixe do filtro de água no reservatório do filtro de água.

Figura **B 1**

- No punho, inserir o reservatório do filtro de água no aparelho.

Figura **B 1**

- Conduzir o punho para a posição de saída até este engatar.

Figura **L**

- Enrolar o cabo de rede uniformemente e colocar no respectivo compartimento.

Figura **M**

- Colocar novamente o reservatório do filtro de água na sua posição e verificar se este está correctamente posicionado.

Aplicação dos acessórios

- Antes do tratamento de cabedais, esotofos especiais e superfícies de madeira, leia as instruções do fabricante e faça uma prova numa ponta escondida. Deixe secar a superfície tratada com vapor para verificar se se produziram modificações na cor ou na forma.
- Para a limpeza de superfícies de madeira (móveis, portas etc.) é aconselhável de proceder com muita cautela, porque um tratamento de vapor muito longo pode danificar os revestimentos de cera, o brilho ou a cor das superfícies. Por isso é aconselhável de utilizar, para estas superfícies, o vapor somente em curtos intervalos ou de fazer a limpeza com um pano que foi vaporizado anteriormente.
- Para as superfícies muito sensíveis (p.ex. materiais de sintética, superfícies envernizadas etc.) é aconselhável de utilizar a função de vapor com a força mínima.
- Limpeza de aço inoxidável: evitar a utilização de escovas abrasivas. Utilizar um bico manual com lábios de borracha ou um bico de jacto pontual sem escova circular.

Refrescar têxteis

- Antes de utilizar o aparelho deve-se verificar sempre a compatibilidade dos têxteis num local tapado: aplicar primeiro vapor, deixar secar e verificar de seguida eventuais alterações da cor ou forma.

Bocal para soalhos

ADVERTÊNCIA

Danos materiais causados pelo ajuste demasiado elevado da potência de vapor.

- *A limpeza de pavimentos delicados, como, p. ex., pavimentos de parquet, apenas pode ser efectuada com a potência de aspiração máxima e a potência de vapor mínima.*

Exemplos de aplicação

- Limpeza de grandes superfícies, pavimentos de cerâmica, mármore, parquet, tapetes, etc.
- Bico para pavimentos com encaixe para tiras de escova: para eliminar sujidades de difícil remoção.
- Bico para pavimentos com encaixe para lábios de borracha: para aspirar líquidos em superfícies lisas.
- Bico para pavimentos com encaixe para borracha endurecida: para limpar e renovar tapetes.

Montagem dos encaixes

Figura **D 3**

- Empurrar o bloqueio do bico para pavimentos para fora.
- Inserir o encaixe na parte inferior da escova.
- Para que o encaixe fique seguro, empurrar o bloqueio para dentro.
- Remoção do encaixe: empurrar o bloqueio novamente para fora.
- Retirar o encaixe.

Bico de jacto pontual

Quanto mais próximo o bico estiver da sujidade, maior é o efeito do vapor, uma vez que a temperatura e a pressão do vapor são maiores directamente no bico.

Exemplos de aplicação

- A utilização do bico de jacto pontual é aconselhável para locais de difícil alcance.
- Limpeza de aço inoxidável, vidros de janelas, espelhos e superfícies de esmalte.
- Limpeza de cantos de escadas, armações de janelas, ombreiras de portas, perfis de alumínio.
- Limpeza de armações.
- Limpeza de persianas, radiadores.

Bico de jacto pontual e acessórios

ADVERTÊNCIA

Danos materiais (p. ex., riscos em superfícies tratadas) causados pela utilização da escova circular em superfícies delicadas.

- *Não utilizar a escova circular em superfícies delicadas.*
- Escova circular, apropriada para sujidades de difícil remoção em superfícies muito pequenas, como placas de fogão, persianas, juntas, instalações sanitárias, etc.
- Extensão: com este acessório é possível efectuar uma boa limpeza em locais de difícil acesso. Ideal para limpar radiadores, ombreiras de portas, janelas, persianas, instalações sanitárias.

Bico manual

Exemplos de aplicação

- A utilização do bico de aspiração manual é aconselhável para superfícies grandes de vidro e espedho, superfícies lisas em geral, ou para a limpeza de superfícies de tecido, como sofás, colchões, etc.

Bico manual e acessórios

- Encaixe para o limpador de janelas (largo): vidros de janelas e superfícies de grandes dimensões.
- Encaixe para limpador de janelas (estreito): vidros de janelas e superfícies de pequenas dimensões.
- Coroa de escovas: para tapetes, escadas, equipamentos interiores de automóveis, superfícies de tecido em geral (após um teste num local tapado). Para limpar e esfregar de forma abrasiva.
- Posicionar o tecido atalhado sobre o bocal manual. Especialmente adequado para a limpeza de pequenas superfícies laváveis, cabinas de duche e espelhos.

Limpar vidros

ADVERTÊNCIA

Danos materiais causados pela descarga de vapor em vidros de janela frios.

- *Em estações com temperaturas muito baixas, aquecer os vidros, descarregando vapor a uma distância de aprox. 50 cm da superfície a tratar.*

ADVERTÊNCIA

Danos materiais causados pela descarga de vapor em locais selados da armação da janela.

- *Não direccionar o vapor para estes locais.*
- *Aplicar o vapor sobre as superfícies de vidro, a partir de uma distância de aprox. 20 cm.*
- *Desligar a alimentação do vapor.*
- *Percorrer e aspirar a superfície de vidro uniformemente, de cima para baixo, com o lábio de borracha.*
- *Sempre que necessário, secar o lábio de borracha e o caixilho inferior da janela.*

Bico para estofos (pequeno)

- Adequado para a aspiração de sujidade de superfícies apertadas, como juntas de ladrilhos, fendas de persianas, etc.

Bico para estofos (grande)

- Adequado para a limpeza de superfícies de tecido, como sofás, cadeiras, colchões, assentos de automóveis, etc.

Bico para juntas

- Para cantos, juntas, radiadores e áreas de difícil acesso.

Pincel para móveis

- Para a limpeza de superfícies delicadas, como molduras de quadros, livros, etc.

Acessórios especiais

Jogo de escovas redondas (Número de encomenda 2.860-231) 4 escovas redondas coloridas para o pico pontual.

Filtro HEPA (Número de encomenda 2.860-229)

Conservação e manutenção

⚠ PERIGO

Perigo de vida devido a corrente eléctrica.

- *Antes de efectuar trabalhos de conservação e de manutenção desligar o aparelho e retirar a ficha de rede.*
- *Deixar a máquina arrefecer.*
- *Os trabalhos de reparação e trabalhos em componentes eléctricos só devem ser executados pelo Serviço de Assistência Técnica autorizado.*

Serviço de manutenção

- Não colocar as escovas arrefecidas e secas em cima dos pêlos, para que estes não fiquem deformados.
- Utilize somente um pano humido para a limpeza exterior da caixa. Evite a utilização de detergentes e soluções, porque podem danificar a superfície de plástico.
- Para a limpeza do reservatório do filtro de água, ver o capítulo "Guardar a máquina".

Manutenção

- Controlar regularmente o estado dos vedantes no conector de vapor. Caso necessário, substituí-los.
- Controlar também os vedantes de ligação dos tubos de vapor e do punho.

Filtro HEPA

ADVERTÊNCIA

Danos materiais causados pela limpeza incorrecta do filtro HEPA.

- *Se necessário, limpar apenas sob água corrente, não esfregar nem escovar.*
- *Remoção do reservatório do filtro de água, ver o capítulo "Encher o reservatório do filtro de água".*

Figura

- *Levantar a alavanca do filtro HEPA e retirar o filtro da sua posição.*
- *Lavar o filtro HEPA com água fria, corrente.*
- *Após a limpeza, sacudir com cautela, para que os eventuais restos de sujidade e a água excedente sejam eliminados.*

Aviso

Deixar que o filtro HEPA seque ao ar livre, através das fontes de luz e calor. Colocar de novo o filtro HEPA no aparelho, somente quando estiver seco.

- Em caso de danos, substituir o filtro HEPA.
- O filtro HEPA deve ser limpo a cada 4 meses.
- Controlar a posição correcta do filtro HEPA no suporte.
- Voltar a bloquear o filtro HEPA com a alavanca.

Ajuda em caso de avarias

Avarias muitas vezes têm causas simples que poderão ser eliminadas seguindo as seguintes instruções. Em caso de dúvidas ou de avarias não referidas neste capítulo, consulte os nossos Serviços Técnicos autorizados.

⚠ PERIGO

Perigo de vida devido a corrente eléctrica.

- *Antes de efectuar trabalhos de conservação e de manutenção desligar o aparelho e retirar a ficha de rede.*
- *Deixar a máquina arrefecer.*
- *Os trabalhos de reparação e trabalhos em componentes eléctricos só devem ser executados pelo Serviço de Assistência Técnica autorizado.*

Aparelho não aspira

Alimentação eléctrica interrompida

- Retirar a ficha da tomada e controlar o cabo e a ficha relativamente a danos.

Acessórios / tubo flexível de aspiração / tubos de aspiração estão entupidos ou tapados

Se os acessórios / tubo flexível de aspiração / tubos de aspiração estiverem entupidos ou tapados durante um período superior a 10 segundos, forma-se depressão e o sistema electrónico desliga o motor por motivos de segurança.

- Desligar o aparelho.
- Remover obstrução.
- Ligar o aparelho.

Fraca / decrescente potência de aspiração

Acessório entupido

- Os acessórios, os tubos de aspiração estão entupidos, remova a obstrução.
- Limpar o encaixe do filtro de água.
- Mudar a água no reservatório do filtro de água.

Filtro HEPA-Plus está sujo

- Substituir o filtro HEPA.

A potência de limpeza está a diminuir

A água no reservatório do filtro de água está fortemente suja.

- Mudar a água no reservatório do filtro de água.

Saída de água durante a aspiração de líquidos

O interruptor de bóia está bloqueado.

- Limpe a tampa do reservatório do filtro de água.

O aspirador não aspira

Intervenção do interruptor de bóia.

- Desligar o aspirador, reestabelecer o nível de água correcto e ligar de novo o aparelho.

Dados técnicos

Ligação eléctrica

Tensão	220-240 V 1~50-60 Hz
--------	-------------------------

Grau de protecção	IP X4
-------------------	-------

Classe de protecção	I
---------------------	---

Dados relativos à potência

Potência de absorção da caldeira	1100 W
----------------------------------	--------

Potência nominal da turbina	1100 W
-----------------------------	--------

Pressão máxima de vapor	0,4 MPa
-------------------------	---------

Tempo de aquecimento	5 Minutos
----------------------	-----------

Quantidade máxima de vapor	65 g/min
----------------------------	----------

Capacidade de carga

Caldeira	0,45 l
----------	--------

Reservatório de água	0,5 l
----------------------	-------

Depósito do filtro de água	1,2 l
----------------------------	-------

Dimensões

Comprimento	510 mm
-------------	--------

Largura	330 mm
---------	--------

Altura	340 mm
--------	--------

Peso (sem acessórios)	9,1 kg
-----------------------	--------

Nível de pressão acústica

Nível de pressão acústica (EN 60704-2-1)	71 dB(A)
--	----------

Reservados os direitos a alterações técnicas!

Indholdsfortegnelse

Generelle henvisninger	DA	5
Sikkerhedsanvisninger	DA	5
Beskrivelse af apparatet	DA	8
Forberedelse	DA	9
Drift	DA	9
Brug af tilbehør	DA	11
Pleje og vedligeholdelse	DA	12
Hjælp ved fejl	DA	12
Tekniske data	DA	13

Generelle henvisninger

Kære kunde



Læs original brugsanvisning inden første brug, følg anvisningerne og opbevar vejledningen til senere efterlæsning eller til den næste ejer.

Bestemmelsesmæssig anvendelse

Denne højtryksrenser må kun anvendes til privat brug: Maskinen er beregnet til produktion af damp og til opugning af væsker og faste partikler som beskrevet i denne brugsanvisning.

Producenten garanterer ikke for eventuelle skader som blev forårsaget af ikke bestemmelsesmæssigt brug eller ukorrekt betjening af apparatet.

Symbolerne i driftsvejledningen

FARE

En umiddelbar truende fare, som kan føre til alvorlige personskader eller død.

ADVARSEL

En muligvis farlig situation, som kan føre til alvorlige personskader eller til død.

FORSIGTIG

En muligvis farlig situation, som kan føre til personskader eller til materialeskader.

BEMÆRK

Henviser til en mulig farlig situation, der kan føre til materiel skade.

Symboler på apparatet



Damp

OBS - skoldningsfare



Dampstrålen må ikke rettes mod personer, dyr, tændt elektrisk udstyr eller mod selve maskinen.



Brug maskinen kun til opugning af spildte væsker. Maskinen er ikke egnet til opugning af væsker ud fra beholdere.

Miljøbeskyttelse



Emballagen kan genbruges. Smid ikke emballagen ud sammen med det almindelige husholdningsaffald, men aflever den til genbrug.



Udtjente apparater indeholder værdifulde materialer, der kan og bør afleveres til genbrug. Aflever derfor udtjente apparater på en genbrugsstation eller lignende.

Henvisninger til indholdsstoffer (REACH)

Aktuelle oplysninger til indholdsstoffer finder du på:

www.kaercher.com/REACH

Garanti

I de enkelte lande gælder de af vore forhandlere fastlagte garantibetingelser. Eventuelle fejl på apparatet afhjælpes gratis inden for garantien, såfremt fejlen kan tilskrives en materiale- eller produktionsfejl. Hvis De ønsker at gøre garantien gældende, bedes De henvende Dem til Deres forhandler eller nærmeste kundeservice medbringende kvittering for købet. (Se adressen på bagsiden)

Reserve dele

Benyt udelukkende originale reservedele fra KÄRCHER. Bag i denne betjeningsvejledning finder De en oversigt over reservedele.

Sikkerhedsanvisninger

Ud over henvisningerne i denne brugsanvisning skal lovens generelle sikkerheds- og ulykkesforebyggelsesforskrifter overholdes. Hvert brug som ikke er overensstemmende med de forelagte anvisninger fører til et ophør af garantien.

FARE

- Det er forbudt at bruge højtryksrenseren i områder, hvor der er eksplosionsfare.
- Ved anvendelse af damprenseren i fareområder skal de relevante sikkerhedsforskrifter overholdes.
- Renseren må ikke bruges i svømmebassiner som indeholder vand.
- Dampstrålen må ikke direkte rettes imod komponenter som indeholder elektriske dele, som f.eks den indvendige del af ovne.
- Kontroller at renser og tilbehør er korrekt og i orden før brug. Hvis renseren ikke er i en fejlfri tilstand, må den ikke benyttes. Kontroller venligst specielt tilslutningsledningen, sikkerhedslåset og dampslangen.

- *En beskadiget tilslutningsledning skal omgående udskiftes af en autoriseret kundeserviceafdeling/el-installatør.*
 - *Udskift beskadigede dampslanger med det samme. Der må kun anvendes en af producenten anbefalet dampslange (bestillingsnr. se reservedelsliste).*
 - *Rør aldrig ved netstik og stikkontakt med fugtige hænder.*
 - *Apparatet må aldrig bruges barfodet.*
 - *Berør apparatet aldrig med våde hænder eller fødder hvis stikken er i stikdåsen.*
 - *Dyk apparatet, kablerne eller stikken aldrig i vand eller andre væsker.*
 - *Afdamp ikke genstande, der indeholder sundhedstruende stoffer (f.eks. asbest)*
 - *Berør aldrig dampstrålen med hånden på nært hold og ret den aldrig mod mennesker eller dyr (skoldningsfare).*
- △ ADVARSEL**
- *Højtryksrensere skal altid tilsluttes et elektrisk stik, der er installeret af en elektriker iht. IEC 603064.*
 - *Højtryksrensere må kun sluttes til vekselstrøm. Spændingen skal svare til angivelsen på typeskiltet.*
 - *Tilslut damprenseren til stikdåser med tilkøbt FI-sikkerhedsafbryder i vådrum, f.eks. badeværelser.*
 - *Uegnede el-forlængerledninger kan være farlige. Anvend kun stænkvangdsbeskyttet el-forlængerledning med en min. diameter på 3x1 mm².*
 - *Forbindelsen mellem net- og forlængerkablet må ikke ligge i vand.*
 - *Ved udskiftning af tilkoblinger på strøm- eller forlængerledninger skal stænkvangdsbeskyttelsen og den mekaniske styrke forblive intakt.*
 - *Brugeren skal anvende højtryksrenseren iht. dens anvendelsesformål. Han skal tage hensyn til de lokale forhold og holde øje med, om der er personer i nærheden, når han arbejder med højtryksrenseren.*
 - *Apparatet er ikke beregnet til at blive brugt af personer (inklusive børn), hvis fysiske, sensoriske eller åndelige evner er indskrænket eller af personer med manglende erfaring og/eller kendskab med mindre disse personer overvåges af en person, som er ansvarlig for deres sikkerhed, eller blev trænet i apparatets håndtering og de evt. resulterende farer.*
 - *Børn må kun bruge apparatet, hvis de er over 8 år under opsyn af en person, som er ansvarlig for deres sikkerhed, eller hvis de blev indlært/trænet i brugen af apparatet og de evt. resulterende farer.*

- *Børn må ikke lege med apparatet.*
 - *Børn skal være under opsyn for at sørge for, at de ikke leger med maskinen.*
 - *Rengøringen og vedligeholdelsen må ikke gennemføres af børn uden overvågning.*
 - *Lad aldrig højtryksrenseren være uden opsyn, mens den er i drift.*
 - *Vær forsigtig ved rengøring af flisebelagte vægge med stikdåser.*
 - *Sug ingen syrer eller opløsninger op, det kan forårsage skader på apparatet. Sug intet eksplosivt pulver eller eksplosive væsker op som kan forårsage en eksplosion i apparatet hvis de kommer i kontakt med apparatets komponenter.*
 - *Sug ingen giftige stoffer ind.*
 - *Sug ingen brændende eller glødende objekter op som f.eks. cigaretskod, aske eller andre brændende eller glødende materialer.*
 - *Hvis apparatet falder ned, skal det kontrolleres af en godkendt kundeservice fordi det er muligt at apparatet har interne fejl som indskrænker produktets sikkerhed.*
- FORSIGTIG**
- *Undgå at køre over, klemme, rive eller lign. i net- eller forlængerledninger, da dette ødelægger eller beskadiger dem. Beskyt netledningerne mod varme, olie og skarpe kanter.*
 - *Sluk for apparatet og træk stikken hvis du fylder apparatet med vand.*
 - *Hæld aldrig opløsningsmidler, opløsningsholdige væsker eller ufortyndede syrer (f.eks. rengøringsmidler, benzin, farvefortynder og acetone) i vandtanken, da de angriber damprenserens materialer.*
 - *Damprenseren skal stå på et fast underlag.*
 - *Stil det varme apparat aldrig på varmekfølsomme overflader.*
 - *Stil apparatet ikke i nærheden af tændte komfur, el-ovne eller andre varmekilder.*
 - *Tryk ikke for stærkt på tasterne og undgå at bruge spidse genstande som f.eks. stifter eller lignende.*
 - *Maskinen bør kun bruges og opbevares iht. beskrivelsen, hhv. figuren!*
 - *Damphåndtaget må ikke klemmes fast under driften.*
 - *Apparatet skal altid først afbrydes med hovedafbryderen inden det fjernes fra strømforsyningen.*
 - *Træk i stikken og ikke i ledningen for at fjerne apparatet fra strømforsyningen.*
 - *Sno netkablet aldrig omkring apparatet, især ikke hvis det er varmt.*
 - *Beskyt damprenseren mod regn. Må ikke opbevares udendørs.*

Sikkerhedsanordninger

Sikkerhedsanordningerne tjener brugerens beskyttelse og må ikke sættes ud af drift eller ignoreres i deres funktion.

Åbnetast

- *Håndgrebet på dampudsledningen har en åbningstast, som forhindrer en uheldig afgivelse af damp.*
- *Hvis dampugsledningen under driften er uden opsyn for en kort tid, anbefaler vi at aktivere åbningstasten (trykke stop-tasten).*
- *Til ny udløsning af damp, skal åbningstasten deaktiveres (stop-tast trykkes igen).*

Beskrivelse af apparatet

Maskinen, tilbehør m.m. vises på emballagen. Kontroller ved udpakningen, om indholdet er komplet. Kontakt venligst forhandleren, hvis der mangler tilbehør eller ved transportskader.

Fold venligst siderne med figurerne ud!



- 1 Hovedafbryder
- 2 Kontakt til dampkæden
- 3 Kontrollampe - Vandmangel
- 4 Kontrollampe - Trykindikator
- 5 Kontrollampe - Sugekapacitet
- 6 Transporthåndtaget, sammenfoldelig
- 7 Påfyldningsstuds vandtank
- 8 Dampregulering
- 9 Apparat-stikdåse med klap
- 10 Rist til luftudslip
- 11 Ruller
- 12 Netkabel
- 13 Netkabelrum
- 14 Parkeingsholder
- 15 EPA-filter
- 16 Arm til afkobling af HEPA-filteret
- 17 Vandfilter-beholder
- 18 Håndtag til vandfilter-beholderen
- 19 Vandfilterets dæksel
- 20 Vandfilter-indsats
- 21 Formet svampefilter
- 22 Filter med mikroperforering
- 23 Rørbøjning

Tilbehør

Damp-tilbehør

- A Dampugselange
- A1 Tilbehørsstik
- A2 Udløserknap
- A3 Dampknap
- A4 Sugetast
- A5 Håndtag
- A6 Dampstik
- A7 Dampstikklås

B Dampsugerør

- B1 Parkeringsposition
- B2 Spærrehåndtag

C Gulvdyse

- C1 Børstestribe-indsats
- C2 Gummilæbe-indsats
- C3 Hårdgummi-indsats
- C4 Låsning af indsatsene

D Dampugnings - håndmundstykke

- D1 Indsats til vinduespudsning (bred)
- D2 Indsats til vinduespudsning (smal)
- D3 Børste-indsats
- D4 Frottébetræk

E Dampugnings - punktstråledyse

- E1 Forlængerrør
- E3 Rundbørste

Sugetilbehør

- E2 Polsterdyse (lille)
- F Fugedyse
- G Polsterdyse (stor)
- H Møbelpensel

Yderligere tilbehør

- I Målebæger
- J Rørrengøringsbørste for rør og sugeslange
- K Tilbehørstaske
- L Reservetætninger (O-Ring sæt)
- M Skumfjernelsesvæske (FoamStop)

Forberedelse

Fyldning af vandtank

OBS

Der kan bruges normalt postevand.

Fordi vand naturligvis indeholder kalk, som med tiden kan føre til dannelsen af kedelsten, anbefaler vi at bruge en blanding som består af 50 % postevand og 50 % af-mineraliseret vand.

BEMÆRK

Materialeskader pga. forkert påfyldning af væske i vandtanken.

- Brug ikke kondensvand fra tørretumbleren!
- Fyld ikke rengøringsmidler eller andre tilsætningsstoffer (f.eks. duft)!
- Brug ikke rent destilleret vand! Max. 50% destilleret vand og 50% postevand.
- Brug ikke opsamlet regnvand!

Figur **A 1**

- Træk vandtankens påfyldningsstuds udad.

Figur **A 2**

Figur **A 3**

- Fyld vandtanken med ca. 0,5 liter vand indtil svømmere, som viser det maksimale påfyldningsniveau, kan ses.
- Luk vandtanken.

OBS

Vandkedlen forsynes automatisk med vand fra vandtanken. Inden første ibrugtagning skal vandtanken fyldes to gange med vand.

Fylde vandfilter-beholderen

BEMÆRK

Materialeskader pga. en tom vandfilter-beholder.

- Sørg for, at vandfilter-beholderen altid er fyldt under driften.

Figur **B 1**

- Løft vandbeholderens håndtag.
- Træk vandfilter-beholderen ud.

Figur **B 2**

- Drej håndtaget tilbage.

Figur **B 3**

- Tag vandfilter-indsatsen ud.

Figur **B 4**

- Fyld vandfilter-beholderen med postevand indtil vandniveau-indikatoren MAX H₂O er dækket til.
- Der tilsættes et dæksel fyldt med afskumningsvæske (FoamStop) til vandfilterbeholderen.

Figur **B 3**

- Sæt vandfilter-indsatsen tilbage i vandfilter-beholderen.

Figur **B 2**

- Sæt håndtaget til udgangsstillingen indet dert går i hak.

Figur **B 1**

- Brug håndtaget og sæt vandfilter-beholderen ind i apparatet.

Bemærk: Sugerens funktionsmåde beror på sugeluftens hvirvlende bevægelse i vandfilteret. Herved samles sugestoffer og rester af rengøringsmiddel i vandbadet. Under specielle forhold kan det føre til skumdannelse. For at forhindre skumdannelsen, skal der tilsættes et dæksel med afskumningsvæske til vandbadet. En let skumdannelse under driften er normal og har ingen negativ indflydelse på funktionen.

Drift

Under driften er det nødvendigt at apparatet står vandret.

⚠ **FORSIGTIG**

Fare for skoldning pga. utilsigtet udslippende damp.

- Sørg for, at åbningstasen altid er aktiveret via stop-position ved arbejds pauser eller hvis apparatet er uden opsyn.

OBS

For at fortsætte med at at bruge damp, skal stop-positionen deaktiveres via et nyt tryk.

Figur **C 1**

- Åbn dækslet af renserens stikdåse.
- Sæt dampstikket fast i damprenserens stik. Stikket skal gå således i hak, at det kan høres.

Figur **C 2**

- Sæt netstikket i en stikdåse.

Tilslutning af tilbehør

Figur **D 1**

- Alle tilbehørsdele kan befæstes direkte på håndtaget eller på damp sugerørerne.

Figur **D 2**

- For at forbinde begge forlængerrør skal man tage hensyn til pilenes retning.

Tilbehørsele for damp og sugning

Figur **D 1**

- Forbind håndtaget eller forlængerrøret med det ønskede tilbehør.

Figur **D 2**

⚠ **FORSIGTIG**

Skoldningsrisiko på grund af damp!

- Under maskindriften skal låsehåndtaget være i lukket position!

- Låsehåndtaget står i midten, (position åben).
- Til sikring af tilbehør: Drej låsehåndtaget til højre og skub det nedad (position låst).
- Inden tilbehøret tages i brug, skal det kontrolleres for sikker forbindelse.
- Adskille tilbehør: Skub låsehåndtaget opad og drej det så til venstre.
- Låsehåndtaget er nu igen i midten, tilbehøret kan trækkes fra hinanden.

Drift sugning

Med denne maskine kan støv opsuges så vel som spildte væsker.

⚠ **FORSIGTIG**

Fare for skoldning pga. utilsigtet udslippende damp.

- Aktiver åbningstasten.

Figur **E 1**

- Tryk hovedafbryderen. Kontrollampenes første trin for sugekapacitet starter at blinke.

Figur **E 2**

- Tryk kort sugetasten på håndtaget. Sugningen starter med mindste kapacitet. Kontrollampenes første trin for sugekapacitet lyser konstant.
- Afslutte sugningen: Tryk sugetasten igen for et kort stykke tid.

OBS

Hvis sugefunktionen tændes igen starter apparatet med den tidligere indstillede sugekapacitet.

Indstilling af sugekapaciteten

Sugekapacitetens indstilling er afhængigt af overfladen som skal renses.

Figur **E 2**

- Tryk sugetasten og hold den ned.
- Sugekapaciteten stiger stadigt og aftager stadigt efter den har opnået den maksimale kapacitet. Det vises igennem kontrollamperne for sugekapaciteten.

Trin	Materiale / overflade
1	Forhæng
2	Sofaer og polstre
3	Tæpper / væg til væg-tæpper:
4	Suge gulve eller opsuge væsker

OBS

Trinnumrene svarer til det kontrollampen for sugekapacitet viser.

Vandfilter

Hvis snavsevandsniveauet i vandfilter-beholderen har nået det maksimale niveau, blokeres sugefunktionen automatisk. Så kan der høres et højere omdrejningstal af motoren. Efter 10 sekunder skifter apparatet automatisk til pause.

Figur **E 1**

- Tænd for maskinen.

Figur **I 1**

- Tøm snavsevandet fra vandfilter-beholderen.

Figur **B 4**

- Påfyld derefter med vand indtil det nødvendige niveau er nået.

BEMÆRK

Materialeskader pga. umiddelbar gentænding under pause-funktionen.

- *For at undgå skader på luftudslipfilteret, må apparatet ikke tændes under pause-funktionen.*

Til fortsættelse af rengøringsarbejdet, se kapitel "Tømning og rengøring af vandfilter-beholderen".

Drift dampe

Figur **E 1**

- Tryk hovedafbryderen. Kontrollampenes første trin for sugekapacitet starter at blinke.

Figur **F 1**

- Tryk dampkedelkontakten, kontakten lyser.
- Vendt indtil trykindikatorens kontrollampe lyser. Nu er apparatet klar til dampdrift.

Figur **F 2**

- Tryk damp-tasten på håndtaget. Damp slipper ud så længe damp-tasten holdes trykt.

Figur **F 1**

- Tryk på dampkedelkontakten for at afslutte dampdriften.

Indstilling af dampudslippet

Dampudslippet kan optimeres ved at betjenes dampreguleringens drejekontakt.

Figur **F 3**

- For at forstærke dampudslippet: Drej drejekontakten med uret.
- For at reducere dampudslippet: Drej drejekontakten mod uret.
- **Let damp:** (Position 1-2)
Til at stænke planter, rens stoffer, tapeter, polstrede møbler os.
- **Normal damp:** (Position 3)
Til væg til væg tæpper, tæpper, ruder, gulve.
- **Stærk damp:** (Position 4-5)
For at fjerne stærk tilsmudsning, pletter og fedt.

Fyldning af vandtank

Vandtanken kan efterfyldes på ethvert tidspunkt.

OBS

Når der er for lidt vand i dampkedlen, leder pumpen automatisk vand fra vandtanken til dampkedlen. Hvis vandtanken er tom, kan pumpen ikke mere fylde dampkedlen og dampudtagningen blokeres.

- Vandmangel i vandtanken vises igennem kontrollampen for vandmangel og igennem et akustisk signal.
- For at fortsætte arbejdet, se kapitel "Fylde vandtanken".

Drift dampe og suge

Figur **E 1**

- Tryk hovedafbryderen. Kontrollampenes første trin for sugekapacitet starter at blinke.

Figur **F 1**

- Tryk dampkedelkontakten, kontakten lyser.
- Vendt indtil trykindikatorens kontrollampe lyser. Nu er apparatet klar til dampdrift.

Figur **E 2**

Figur **F 2**

- Tryk damp-tasten og sugetasten samtidigt på håndtaget. Sugedriften starter med mindste kapacitet og samtidigt undslipper damp.

Se kapitlerne "Drift med damp" og "Drift med sugning" for yderligere brug af damf- og sugefunktionen.

Sluk for tilbehør

Figur **G**

- Ved pauser hænges damp-sugerøret i parkeringsholderen.

Energisparefunktion

Hvis apparatet ikke bruges i længere end 15 min., skifter det automatisk om til standby og varmekedlen frakobles.

Kontrollampens første trin for sygeydelse begynder langsommere at blinke end ved normal tilkobling af sugvisningerne.

Til genbrugtagning er der følgende muligheder:

Figur **E 1**

- Tænd og sluk hovedafbryderen.

eller

Figur **E 2**

Figur **F 2**

- Tryk på dampknappen eller sugeknappen i mindst 3 sekunder.

Efter brug

Figur E 1

→ Tryk hovedafbryderen.

Figur C 2

→ Adskil netkablet fra stømforsyningen.

Figur H

→ Adskille dampstikket fra apparatet. Hold dampstiklåsemechanismen trykt og træk dampstikket ud af apparatets stikdåse.

Opbevaring af damprensere

BEMÆRK

Materialeskader pga. manglende rengøring af tilbehør efter brugen.

- Rens alt tilbehør grundigt inden apparatet ryddes bort.
- Adskil alt tilbehør.
- Skyl tilbehøret under vandhanen med klart vand.
- Skyl rør og dampslugeslangen med rørrengøringsbørsten under klar vand.
- Lad tilbehøret så tørre.
- Apparatet skal opbevares et tørt og frostfrit sted.

Tømme og rense vandfilter-beholderen

Figur B 1

- Løft vandbeholderens håndtag.
- Træk vandfilter-beholderen ud.

Figur B 2

- Drej håndtaget tilbage.
- Tag vandfilter-indsatsen ud.

Figur I

- Tømming af vandfilter-beholderen ved at hælde den mod opsamlingsanordningen.

Figur J

- Træk rørbøjningen fra filterhuset med gitteret med mikroperforering indtil det er fuldstændig fjernet.
- Fjern alle komponenter og skyl dem under løbende vand.
Udskift filteret i tilfælde af skader.
Til køb af et nyt filter kontakt venligst den godkendte kundeservice.

BEMÆRK

Materialeskader pga. ukorrekt isætning af rørbøjningen i filteret med mikroperforering.

- Hold ved isætningen øje med, at pilen på rørbøjningen stemmer overens med mærkningen på filteret med mikroperforering.

Figur B 3

- Sæt vandfilter-indsatsen tilbage i vandfilter-beholderen.

Figur B 1

- Brug håndtaget og sæt vandfilter-beholderen ind i apparatet.

Figur B 1

- Sæt håndtaget til udgangsstillingen indet dert går i hak.

Figur L

- Vikl netkablet jævnlgt op og læg det i opbevaringsstedet for netkablet.

Figur M

- Sæt vandfilter-beholderen tilbage i dens position og holde øje med, at den placeres korrekt.

Brug af tilbehør

- Inden du behandler læder, specielle stoffer og overflader af træ, bør du læse producentens henvisninger og altid gennemføre en prøve på et ikke synligt sted eller et mønster. Overfladen som du har behandlet med damp skal tørre for at kontrollere om der foreligger farve- eller formforandringer.
- Vi anbefaler at være meget forsigtigt ved rensning af træoverflader (møbler, døre osv.), fordi en for lang behandling med damp kan forårsage skader på voksbelægninger, overfladens glans eller farve. Det anbefales derfor at rense disse overflader i intervaller eller med en klud som i forvejen blev dampet.
- Til meget sensitive overflader (f.eks. syntetiske materialer, lakerede overflader osv.) anbefales at bruge dampfunktionen med mindste kapacitet.
- Rengøring af rustfrit stål: Undgå brugen af slibende børster. Isæt hånddysen med gummilæbe eller punkstråledyse uden rundbørste.

Opfriskning af tekstiler

- Inden tekstiler behandles med damprensere, skal man altid kontrollere tekstilernes forlignelighed et skjult sted: Afdamp tekstilernes først, lad tekstilerne tørre og kontroller så tekstilernes farve og form.

Gulvmundstykke

BEMÆRK

Materialeskader pga. en for høj indstilling af dampkapaciteten.

- Rengøring af sensitive gulve, som f.eks. parketgulve, må kun foretages med maksimal sugekapa-citeten.

Brugseksempler

- Rengøring af store overflader, gulve af keramik, marmor, parket, gulvtæpper osv.
- Gulvdysse med børstestribeindsats: Til løsning og skuring af stærke tilsmudsninger.
- Gulvdysse med gummilæbeindsats: Til opsugning af væsker på glatte overflader.
- Gulvdysse med hårdgummiindsats: Rensning og opfriskning af tæppegulve.

Montering af indsats

Figur D 3

- Skub gulvdysens låsemekanisme udad.
- Sæt indsatsen i børstens bund.
- Skub låsemekanismen ind så indsatsen er sikret.
- Fjernelse af indsatsen: Skub låsemekanismen ud igen.
- Tag indsatsen ud.

Punkt-dyse

Jo tættere De holder dysen til det snavsede sted, desto bedre er rengøringsvirkningen, eftersom damptemperatur og -tryk er størst der, hvor dampen strømmer ud af dysen.

Brugseksempler

- Vi anbefaler at bruge punktstråledysen på steder som er svært tilgængeligt.
- Rensning af rustfrit stål, ruder, spejl og emaljeoverflader.
- Rensning af hjørner på trapper, vindueskarmer, dørstolper, aluminiumprofiler.
- Rensning af armaturer.
- Rensning af skodder, radiatorer.

Punkstråledyse og tilbehør

BEMÆRK

Materialeskader (f.eks. skrammer på lakerede overflader) ved brug af rundbørsten på følsomme overflader.

→ Brug rundbørsten ikke for følsomme overflader.

- Rundbørste, velegnet til stærk tilsmudsning på meget små overflader som komfurplader, rullejalousier, flisefuger, sanitære anlæg osv.
- Forlængerrør: Dette tilbehør garanterer for en optimal rengøring af steder som er meget svær tilgængelige. Ideal til rensning af radiatorer, dørstolpe, vinduer, rullejalousier, sanitære anlæg.

Håndmundstykke

Brugseksempler

- Brug af hånd sugningsdysen anbefales til store glas- og spejflader, glatte overflader generelt eller til rensning af stofoverflader som sofaer, madrasser etc..

Hånddysen og tilbehør

- Vinduespuddningsindsats bred: Ruder og overflader med store dimensioner.
- Vinduespuddningsindsats smal: Ruder og overflader med mindre dimensioner.
- Børstekrans: Til tæpper, trapper, indvendig udstyr i biler, stofoverflader generelt (efter en prøve på et ikke synligt sted). Til slibende rensning og skuring.
- Træk frottébetrækket over hånddysen. Især velegnet til små overflader, som kan vaskes, brusekabiner og spejl.

Rengøring af glas

BEMÆRK

Materialeskader pga. damp på kolde ruder.

→ I årstider med meget lave temperaturer skal ruderne opvarmes først idet der afgives damp til overfladen i en afstand på ca.. 50 cm.

BEMÆRK

Materialeskader pga. damp på forseglede steder på vinduesrammen.

- Damp må ikke rettes på disse steder.
- Inddamp glasoverfladen regelmæssigt fra en afstand på ca.20 cm.
- Sluk damp tilførslen.
- Træk dampen fra glasoverfladen i baner nedad med gummilæben og opslug den.
- Tør gummilæben og vinduets nederste kant efter hver bane med en klud.

Polsterdysse (lille)

- Den er egnet til at suge tilsmudsning fra snævre overflader som fuger, døramme, slidser i jalousier osv.

Polsterdysse (stor)

- Til rengøring af stofoverflader som sofaer, lænestole, madrasser, sæder i biler osv.

Fugedysse

- Til kanter, fuger, radiatorer og svært tilgængelige områder.

Møbelpensel

- Til rengøring af følsomme overflader som billedrammer, bøger osv.

Ekstratilbehør

Rundbørstesæt (bestillingsnr. 2.860-231) 4-farvet rundbørster til punktstråledysen.

HEPA filter (bestillingsnr. 2.860-229)

Pleje og vedligeholdelse

⚠ LIVSFARE

Livsfare på grund af elektrisk strøm.

- Før alle service- og vedligeholdelsesarbejder skal maskinen afbrydes og stikket trækkes ud.
- Motoren skal køles ned.
- Reparationsarbejder og arbejder på elektriske komponenter skal altid udføres af autoriserede servicefolk.

Pleje

- Hvis børsten køler af eller tørrer må du ikke stille den på hårene, ellers kan den deformeres.
- Brug kun en fugtig klud til udvendig rensning af huset. Undgå brugen af opløsnings- eller rengøringsmidler, disse midler kan forårsage skader på kunststofoverfladen.
- For rengøring af vandfilter-beholderen, se kapitel "Opbevare apparatet".

Vedligeholdelse

- Kontroller regelmæssigt tilstanden af tætningerne i dampstikket. Udskift dem om nødvendigt.
- Samme kontroller udføres også ved tilslutningstætninger af dampprørene og håndtaget.

HEPA-filter

BEMÆRK

Materialeskader pga. ukorrekt rensning af HEPA-filteret.

- Efter behov må filteret renses under flydende vand, det må ikke gvides eller børstes.
- Aftage vandfilter-beholdereb, se kapitel "Fylde vandfilter-beholderen".

Figur

- Løft HEPA-filteret krog og fjern filteret fra sædet.
- Skyl HEPA-filteret under kold, løbende vand.
- Ryst filteret forsigtigt efter rensningen for at fjerne overskydende vand og eventuelle snavsrester.

OSB

Tør HEPA-filteret i luften, fjern fra lys- og varmekilder. Sæt nu HEPA-filteret tørt ind i apparatet igen.

- Udskift HEPA-filteret i tilfælde af beskadigelser.
- HEPA-filteret skal renses i en afstand på 4 måneder.
- Hold øje med den korrekte placering af HEPA-filteret i holderen.
- Bloker HEPA-filteret igen med håndtaget.

Hjælp ved fejl

Fejl skyldes ofte simple årsager, som du selv kan afhjælpe ved at se på følgende oversigt. I tvivlstilfælde eller ved fejl, der ikke nævnes her, bedes du henvende dig til den autoriserede kundeservice.

⚠ LIVSFARE

Livsfare på grund af elektrisk strøm.

- Før alle service- og vedligeholdelsesarbejder skal maskinen afbrydes og stikket trækkes ud.
- Motoren skal køles ned.
- Reparationsarbejder og arbejder på elektriske komponenter skal altid udføres af autoriserede servicefolk.

Maskinen suger ikke

Strømtilførsel er afbrudt

- Træk netstikket, kontroller strømkablet og netstikket for skader.

Tilbehør/sugeslange/sugerør er tilstoppet eller holdes til

Hvis tilbehør/sugeslange/sugerør er tilstoppet i mere end 10 sek. eller holdes til, opstår der et undertryk og elektronikken slukker for motoren af sikkerhedstekniske årsager.

- Sluk for renseren
- Fjern tilstopninger.
- Tænd for maskinen.

Svag / aftagende sugkapacitet

Tilbehør er tilstoppet

- Tilbehør, sugeslange eller sugerør er tilstoppet, fjern tilstopningen.
- Rens vandfilter-indsatsen.
- Udskift vandet i vandfilter-beholderen.

HEPA-fileret er tilsmudset

- Udskift HEPA-fileret.

Rensekapaciteten bliver mindre

Vandet i vandfilter-beholderen er stærk tilsmudset.

- Udskift vandet i vandfilter-beholderen.

Vand løber ud under opsugning af væsker

Svømmerkontakten er blokeret.

- Rens vandfilter-beholderens dæksel.

Støvsugeren suger ikke

Indgreb af svømmerkontakten.

- Sluk støvsugeren, sørg for en korrekt vandstand i tanken og tænd apparatet igen.

Tekniske data

EI-tilslutning

Spænding	220-240 V 1~50-60 Hz
----------	-------------------------

Beskyttelsesniveau	IP X4
--------------------	-------

Beskyttelsesklasse	I
--------------------	---

Ydelsesdata

Kedlens kapacitet	1100 W
-------------------	--------

Nominel kapacitet turbinen	1100 W
----------------------------	--------

Damptryk max.	0,4 MPa
---------------	---------

Opvarmingstid	5 Minutter
---------------	------------

Maks. dampmængde	65 g/min
------------------	----------

Påfyldningsmængde

Dampkedel	0,45 l
-----------	--------

Vandtank	0,5 l
----------	-------

Vandfilter-beholder	1,2 l
---------------------	-------

Mål

Længde	510 mm
--------	--------

Bredde	330 mm
--------	--------

Højde	340 mm
-------	--------

Vægt (uden tilbehør)	9,1 kg
----------------------	--------

Lydtryksniveau

Lydtryksniveau (EN 60704-2-1)	71 dB(A)
-------------------------------	----------

Forbehold for tekniske ændringer!

Innholdsfortegnelse

Generelle merknader	NO	5
Sikkerhetsanvisninger	NO	5
Beskrivelse av apparatet	NO	8
Forberedelse	NO	9
Drift	NO	9
Bruk av tilbehør	NO	11
Pleie og vedlikehold	NO	12
Feilretting	NO	12
Tekniske data	NO	13

Generelle merknader

Kjære kunde,



Før første gangs bruk av apparatet, les denne originale bruksanvisningen, følg den og oppbevar den for senere bruk eller for overlevering til neste eier.

Forskriftsmessig bruk

Denne høytrykksvaskeren må kun brukes til private formål.

Maskine er ment for fremstilling av damp og oppsuging av væskesøl og faste partikler, som beskrevet i denne bruksanvisning.

Produsenten er ikke ansvarlig for eventuelle skader forårsaket av ikke-tiltenkt eller feil bruk.

Symboler i bruksanvisningen

FARE

For en umiddelbar truende fare som kan føre til store personskader eller til død.

ADVARSEL

For en mulig farlig situasjon som kan føre til store personskader eller til død.

FORSIKTIG

For en mulig farlig situasjon som kan føre til mindre personskader eller til materielle skader.

OBS

Anvisning om en mulig farlig situasjon som kan føre til materielle skader.

Symboler på maskinen



Damp

ADVARSEL – Forbrenningsfare



Dampstrålen må ikke rettes mot personer, dyr, elektrisk utstyr som er på, eller maskinen selv.



Maskinen skal bare brukes til å suge opp væskesøl. Maskinen er ikke egnet til opptak av væske fra beholdere.

Miljøvern



Materialet i emballasjen kan resirkuleres. Ikke kast emballasjen i husholdningsavfallet, men lever den inn til resirkulering.



Gamle maskiner inneholder verdifulle materialer som kan resirkuleres. Disse bør leveres inn til gjenvinning. Gamle maskiner skal derfor avhendes i egnede innsamlingsystemer.

Anvisninger om innhold (REACH)

Aktuell informasjon om stoffene i innholdet finner du under:

www.kaercher.com/REACH

Garanti

Vår ansvarlige salgsorganisasjon for det enkelte land har utgitt garantibetingelsene som gjelder i det aktuelle landet. Eventuelle feil på maskinen blir reparert gratis i garantitiden dersom disse kan føres tilbake til material- eller produksjonsfeil. Ved behov for garantireparasjoner, vennligst henvend deg med kjøpskvitteringen til din forhandler eller nærmeste autoriserte kundeservice. (Se adresse på baksiden)

Reservedeler

Det må kun brukes originale KÄRCHER reservedeler. En reservedelsoversikt finnes på slutten av denne bruksanvisningen.

Sikkerhetsanvisninger

I tillegg til anvisningene i denne bruksveiledningen må det tas hensyn til lokale, generelle forskrifter vedrørende sikkerhet og forebygging av ulykker.

All bruk som ikke er i overensstemmelse med denne anvisning fører til at garantien blir ugyldig.

FARE

- *Bruk i eksplosjonsfarlige områder er forbudt.*
- *Ved bruk av apparatet i risikoområder skal angjeldende sikkerhetsforskrifter følges.*
- *Ikke bruk apparatet i svømmebassemf som inneholder vann.*
- *Ikke rett dampstrålen direkte på driftsmidler som inneholder elektriske komponenter, som f.eks. innsiden av ovner.*
- *Kontroller at apparatet og tilbehøret er i forskriftsmessig stand før det tas i bruk. Apparat og tilbehør må ikke brukes dersom det ikke er i feilfritt stand. Vennligst kontroller nøye strømtilkobling, sikkerhetslås og dampslange.*

- *En skadet strømledning må skiftes ut umiddelbart hos autorisert kundeservice eller autorisert elektriker.*
 - *Dampslange med skader må skiftes ut umiddelbart. Det må kun benyttes dampslange som er anbefalt av produsenten (se reservedelslisten for artikkelnummer).*
 - *Ta aldri i støpselet eller stikkontakten med våte hender.*
 - *Bruk ikke maskinen barbeint.*
 - *Berør aldri maskinen med fuktige hender eller føtter når støpselet er satt inn i stikkontakten.*
 - *Maskin, kabel eller støpsel må aldri dyppes i vann eller annen væske.*
 - *Ikke damp gjenstander som inneholder helseskadelige materialer (f.eks. asbest).*
 - *Berør aldri dampstrålen med hånden fra kort hold, og rett den aldri mot mennesker eller dyr (risiko for skålding).*
- △ ADVARSEL**
- *Høytrykksvaskeren må kun tilkobles strømmuttak som er installert av en elektromontør, i henhold til IEC 60364.*
 - *Høytrykksvaskeren må kun kobles til vekselstrøm. Spenningen må stemme overens med høytrykksvaskerens typeskilt.*
 - *I fuktige rom, f.eks. baderom, skal apparatet koples til stikkontakt med forankoplet vernebryter.*
 - *Uegnede elektriske skjøteledninger kan være farlige. Det skal utelukkende benyttes en sprutsikker elektrisk skjøteledning med minimum tverrsnitt på 3x1 mm².*
 - *Forbindelsen mellom strømledningen og skjøteledningen må aldri ligge i vann.*
 - *Ved utskiftning av koplelementer på strømledning eller skjøteledning, må det påses at spesifikasjonene for sprutsikkerhet og mekanisk styrke overholdes.*
 - *Høytrykksvaskeren må brukes på korrekt måte. Brukeren må ta hensyn til forholdene på det aktuelle bruksstedet, og være oppmerksom på andre personer som måtte befinne seg i nærheten.*
 - *Dette apparatet er ikke ment for bruk av personer med reduserte fysiske, sensoriske eller sjelelige evner, eller som pga. mangel på erfaring og/eller kunnskap ikke kan benytte apparatet trygt. De skal da kun bruke apparatet under oppsyn av en sikkerhetsansvarlig person, eller få instruksjoner av vedkommende om bruk av apparatet.*
 - *Barn skal bare bruke apparatet når barnet er over 8 år og er under oppsyn av en sikkerhetsansvarlig person, eller får anvisninger av en person om hvordan apparatet fungerer og forstår hva slags farer det kan medføre.*

- *Barn skal ikke leke med apparatet.*
 - *Barn skal holdes under tilsyn for å sikre at de ikke leker med apparatet.*
 - *Rengjøring og bruksvedlikehold skal ikke utføres av barn uten under tilsyn.*
 - *La aldri høytrykksvaskeren stå uten oppsyn når den er i gang.*
 - *Vær forsiktig ved rengjøring av flislagte vegger med stikkontakter.*
 - *Ikke sug opp syrer eller andre løsninger som kan skade maskinen. Ikke sug opp eksplosivt pulver eller væsker som ved kontakt med komponenter inne i maskinen kan forårsake eksplosjon.*
 - *Ikke sug opp giftige substanser.*
 - *Ikke sug opp brennende eller glødende objekter, så som sigarettneiper eller andre brennende eller glødende materialer.*
 - *Dersom maskinen faller ned skal den kontrolleres av autorisert kundeservice, da det kan ha oppstått indre feil som reduserer produktets sikkerhet.*
- FORSIKTIG**
- *Pass på at strømledningen eller skjøteledningen ikke skades ved at den kjøres over, klemmes, strekkes eller lignende. Beskytt strømledningen mot sterk varme, olje og skarpe kanter.*
 - *Ved påfylling av vann skal maskinen slås av og støpselet tas ut.*
 - *Fyll aldri løsningsmidler, væske inneholdende løsningsmidler eller ufortynnet syre (f.eks. rengjøringsmidler, bensin, lakktynner eller aceton) i vanntanken ettersom disse angriper materialene i apparatet.*
 - *Apparatet skal være plassert på et stabilt underlag.*
 - *Den varme maskinen skal ikke settes på flater som ikke tåler varme.*
 - *Sett aldri maskinen i nærheten av påslåtte kokeplater, elektriske varmeovner eller andre varmekilder.*
 - *Ikke trykk for kraftig på bryterne, og unngå bruk av spisse gjenstander som spikere og lignende.*
 - *Apparatet skal kun brukes og lagres som angitt i beskrivelse eller illustrasjoner!*
 - *Damphendelen skal ikke klemmes fast under bruk.*
 - *Før maskinen kobles fra strømmettet skal den først slås av ved hjelp av hovedbryteren.*
 - *Trekk i støpselet, ikke i nettkabelen når du skal koble maskinen fra nettet.*
 - *Ikke vikle strømkabelen rundt maskinen, spesielt ikke hvis maskinen er varm.*
 - *Beskytt apparatet mot regn. Det skal ikke oppbevares utendørs.*

Sikkerhetsinnretninger

Sikkerhetsinnretninger er beregnet for å beskytte brukeren og må ikke settes ut av drift eller omgås.

Åpneknapp

- *Håndtaket på dampsgeslangen har en åpneknapp som forhindrer utilsiktet damputstrømning.*
- *Dersom dampsgeslangen må være uten tilsyn en liten stund ved bruk, anbefales det å aktivere åpneknappen (trykk Stopp-tasten).*
- *For å aktivere damputstrømningen på nytt må åpneknappen deaktiveres (trykk en gang til på Stopp-tasten).*

Beskrivelse av apparatet

Leveringsomfang for apparatet er vist på emballasjen. Kontroller at innholdet i pakken er fullstendig, når du pakker ut.

Ved manglende tilbehør eller ved transportskader, vennligst informer forhandleren.

Brett ut bildesidene!

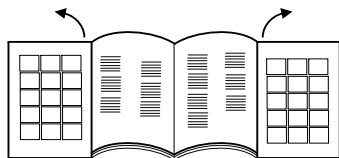

- 1 Hovedbryter
- 2 Dampkjelebryter
- 3 Kontrollampe - vannmangel
- 4 Kontrollampe - trykkindikator
- 5 Kontrollamper - sugeeffekt
- 6 Transporthåndtak, foldbart
- 7 Påfyllingsstuss vanntank
- 8 Dampregulering
- 9 Maskinstikkontakt med lokk
- 10 Ventilasjonsåpnings-gitter
- 11 Ruller
- 12 Nettledning
- 13 Strømkabelrom
- 14 Parkeringsholder
- 15 EPA filter
- 16 Hendel for å løsne HEPA-filter
- 17 Vannfilterbeholder
- 18 Håndtak vannfilterbeholder
- 19 Deksel for vannfilter

- 20 Vannfilterinnsats
- 21 Formet svampfilter
- 22 Filter med mikroperforering
- 23 Rørbøyle

Tilbehør

Damptilbehør

- A Dampsugeslange
- A1 Tilbehørstikkontakt
- A2 Åpneknapp
- A3 Dampstast
- A4 Sugetast
- A5 Håndtak
- A6 Dampplugg
- A7 Låsing dampkontakt

B Dampsugerør

- B1 Parkeringsposisjon
- B2 Låsehendel

C Gulvmunnstykke

- C1 Børstestriperinnsats
- C2 Gummillepperinnsats
- C3 Hardgummiinnsats
- C4 Låsing av innsatser

D Dampsgug-hånddyse

- D1 Vindusvaskinnsats (bred)
- D2 Vindusvaskinnsats (smal)
- D3 Børsteinnsats
- D4 Frottevertrekk

E Dampsgug-punktstråledyse

- E1 Forlenger
- E3 Rundbørste

Sugetilbehør

- E2 Putedyse (liten)
- F Fugedyse
- G Putedyse (stor)
- H Møbelpensel

Annet tilbehør

- I Målebeleg
- J Rørrensébørste for rør og sugeslange
- K Tilbehørilomme
- L Reserverpakninger (O-ring sett)
- M Skumdempingsmiddel (FoamStop)

Forberedelse

Påfylling av vanntanken

Merknad

Det kan brukes vanlig vann fra springen.

Da vannet fra naturens side inneholder noe kalk, som med tiden vil danne belegg i tanken, anbefales det å bruke en blanding av 50 % springvann og 50 % destillert vann.

OBS

Materiell skade grunnet feil væskepåfylling til vanntanken.

- *Bruk aldri kondensvann fra tørketrommelen!*
- *Ikke fyll på rengjøringsmiddel eller andre tilsetninger (for eksempel duftstoffer)!*
- *Ikke bruk rent destillert vann! Maks. 50% destillert vann og 50% ledningsvann.*
- *Ikke bruk oppsamlet regnvann!*

Figur **A 1**

- Trekk påfyllingsstussen til vanntanken utover.

Figur **A 2**

Figur **A 3**

- Fyll vanntanken med ca. 0,5 liter vann, helt til en ser flottøren, som indikerer det maksimale fyllevået.

- Lukk vanntanken.

Merknad

Dampkjelen forsynes automatisk med vann fra vanntanken. Før første gangs bruk skal vanntanken fylles to ganger.

Fylle vannfilterbeholder

OBS

Materiell skade grunnet tom vannfilterbeholder.

- *Pass på at vannfilterbeholdere alltid er fylt ved bruk.*

Figur **B 1**

- Løft håndtaket til vannbeholderen.
- Trekk ut vannfilterbeholderen.

Figur **B 2**

- Drei håndtaket bakover.

Figur **B 3**

- Ta ut vannfilterinnsatsen.

Figur **B 4**

- Fyll vannfilterbeholderen med springvann til vannivindikatoren MAX H₂O er dekket.
- Hell en kork med skumdempingsmiddel (Foam-Stop) i vannfilterbeholderen.

Figur **B 3**

- Sett igjen inn vannfilterinnsatsen i vannfilterbeholderen.

Figur **B 2**

- Før håndtaket mot utgangsposisjonen til det går i lås.

Figur **B 1**

- Ta tak i håndtaket til vannfilterbeholderen og sett det inn i apparatet.

Merknad: Sugerens funksjonsmåte beror på virvling av sugeluft i vannfilteret. Dermed samler oppsuget støv og rengjøringsmiddelrester fra gulvbelegget seg i vannbadet. Under spesielle omstendigheter kan dette føre til skumdannelser. For å unngå dette, må du fylle en kork skumdempingsmiddel i vannbadet. Lett skumdannelse under arbeid er normalt, og dette påvirker ikke funksjonen.

Drift

Ved bruk er det nødvendig at maskinen står vannrett.

⚠ **FORSIKTIG**

Fare for personskade grunnet tilfeldig utstrømning av damp.

- *Sorg for at åpneknappen alltid er aktivert med stopposisjonen ved arbeidspåuser eller når den er uten tilsyn.*

Merknad

For å fortsette damputstrømningen må stopposisjonen deaktiveres ved at åpneknappen trykkes en gang.

Figur **C 1**

- Åpne lokket til apparatstikkkontakten.
- Stikk damppluggen inn i apparatkontakten. Du skal da høre at støpselet går i lås.

Figur **C 2**

- Sett støpselet i stikkkontakten.

Tilkobling av tilbehørsdeler

Figur **D 1**

- Alle tilbehørsdeler kan festes direkte på håndtaket eller damp sugerør.

Figur **D 2**

- Vær oppmerksom på pilretningen når du forbinder de to forlengelsesrørene med hverandre.

Tilbehørsdeler for damp og suging

Figur **D 1**

- Forbind ønsket tilbehørsdel til håndtaket eller forlengelsesrøret.

Figur **D 2**

⚠ **FORSIKTIG**

Fare for personskader grunnet damp!

- *Under drift av apparatet må låsespaken forbli i lukket posisjon!*

- Låsespaken står på midten (åpen stilling).
- For å sikre tilbehørsdeler: Drei låsespaken til høyre og skyv den ned (lukket stilling).
- Kontroller at forbindelsen til tilbehøret er sikker.
- For å løsne tilbehørsdeler: Skyv låsespaken oppover og drei til venstre.
- Låsespaken står nå igjen på midten, tilbehørsdelene kan trekkes fra hverandre.

Drift med suging

Med denne maskinen kan både støv og væskesøl suges opp.

⚠ **FORSIKTIG**

Fare for personskade grunnet tilfeldig utstrømning av damp.

- *Aktiver opplåsingstasten.*

Figur **E 1**

- Trykk på hovedbryteren. Første trinn på kontrollampen for sugeseffekt begynner å blinke.

Figur **E 2**

- Trykk kort på sugetasten på håndtaket. Sugedriften strater med minimum effekt. Første trinn på kontrollampen for sugeseffekt lyser konstant.
- Avslutte sugedrift: Trykk en gang til kort på sugetasten.

Merknad

Ved ny tilkobling av sugefunksjonen starter maskinen med den tidligere innstilte sugeeffekten.

Innstilling av sugeeffekt

Innstilling av sugeeffekt er avhengig av overflaten som skal rengjøres.

Figur E 2

- Trykk sugetasten og hold den inntrykt.
 - Sugeseffekten vil først stige, etter at maksimum sugeseffekt er nådd vil den avta igjen.
- Dette indikeres av kontrollampen for sugeseffekt.

Trinn	Material/overflate
1	Forheng
2	Sofa og puter
3	Tepper/teppegulv
4	Støvsuge gulv eller suge opp væske

Merknad

Trinn-nummer tilsvarer indikasjonen på kontrollampen for sugeseffekt.

Vannfilter

Dersom nivået av skittent vann har nådd høyeste nivå i vannfilterbeholderen, blir sugeseffekten automatisk blokkert. Det kan høres ved at motorens turtall øker. Etter 10 sekunder kobles maskinen automatisk om på pause.

Figur E 1

- Slå apparatet på.

Figur I 1

- Tøm skittent vann fra vannfilterbeholderen.

Figur B 4

- Deretter må det etterfylles vann, til nødvendig vannnivå er nådd.

OBBS

Materiell skade grunnet omgående innkobling ved aktivert pausefunksjon.

- For å unngå skader på luftutslippsfilteret må apparatet ikke slås på mens pausefunksjonen er aktivert.

For å fortsette rengjøringsarbeidet, se kapittelet "Tømme og rengjøre vannfilterbeholderen".

Bruk av damp

Figur E 1

- Trykk på hovedbryteren. Første trinn på kontrollampen for sugeseffekt begynner å blinke.

Figur F 1

- Trykk på dampkjelbryteren, bryteren lyser.
- Vent til kontrollampen for trykkindikatoren lyser. Nå er maskinen klar for drift med damp.

Figur F 2

- Trykk på damptasten på håndtaket. Damp blir avgitt så lenge damptasten holdes trykket.

Figur F 1

- For å avslutte drift med damp, trykk på dampkjelbryteren.

Innstilling av dampmengde.

Utstrømning av damp kan optimeres ved at du betjener dreiebryteren til dampreguleringen.

Figur F 3

- For å øke utstrømning av damp: Vri dreiebryteren med urviseren.
- For å redusere utstrømningen av damp: Vri dreiebryteren mot urviseren.
- **Lett damp:** (Stilling 1-2)
For sprøyting av planter, rengjøring av tøy, tapeter, stoppede møbler osv.
- **Normal damp:** (Stilling 3)
For teppegulv, tepper, vindusruter, gulv.
- **Sterk damp:** (Stilling 4-5)
For å fjerne hårdnakkert smuss, flekker og fett.

Etterfylle vanntank

Vanntanken kan etterfylles når som helst.

Merknad

- Alltid når det er for lite vann i dampkjelen, vil pumpen automatisk pumpe vann fra vanntanken og over i dampkjelen. Skulle vanntanken være tom, kan pumpen ikke lenger fylle dampkjelen, og damputtaket blir blokkert.
- Vannmangel i vanntanken indikeres av kontrollampen for vannmangel og ved hjelp av et lysignal.
 - For å fortsette arbeidet se kapittelet "Fylle vanntanken".

Bruk av damp og suging

Figur E 1

- Trykk på hovedbryteren. Første trinn på kontrollampen for sugeseffekt begynner å blinke.

Figur F 1

- Trykk på dampkjelbryteren, bryteren lyser.
- Vent til kontrollampen for trykkindikatoren lyser. Nå er maskinen klar for drift med damp.

Figur E 2

Figur F 2

- Trykk på håndtaket samtidig kort på damptasten og sugetasten. Sugedriften begynner med minimum effekt, og samtidig blir det avgitt damp.

For videre bruk av damp- og sugefunksjonen, se kapittelet "Drift damp" og "Drift suging".

Oppbevare tilbehør

Figur E

- Ved avbrudd i arbeidet settes damp sugerøret i parkeringsholderen.

Energisparemodus

Hvis apparatet ikke brukes i mer enn 15 minutter, går det automatisk i standby-drift og varmekjelen slås av. Første trinn på kontrollampen for sugeseffekt begynner å blinke langsommere enn ved normal innkopling av sugedrikkatorene. For gjentatt oppstart finnes følgende muligheter:

Figur E 1

- Slå hovedbryter av og på igjen.

eller

Figur E 2

Figur F 2

- Trykk damptasten eller sugetasten i minst 3 sekunder.

Etter bruk

Figur E1

→ Trykk på hovedbryteren.

Figur C2

→ Koble strømledningen fra strømmen.

Figur H

→ Ta damppluggen av apparatet: Hold låsing av dampplugg trykket og trekk damppluggen ut av apparatstikkkontakten.

Oppbevaring av apparatet

OBS

Materiell skade grunnet manglende rengjøring av tilbehørsdeler etter bruk.

→ Rengjør alltid alle tilbehørsdeler grundig før apparatet rykkes bort.

→ Koble fra alle tilbehørsdeler.

→ Skyll tilbehørsdeler under vannkranen med rent vann.

→ Skyll rør og dampsgeslangen med rørrensbeholderen under rent vann.

→ Deretter må tilbehørsdelene tørke.

→ Lagre apparatet på et tørt og frostsikkert sted.

Tøm og rengjør vannfilterbeholderen

Figur B1

→ Løft håndtaket til vannbeholderen.

→ Trekk ut vannfilterbeholderen.

Figur B2

→ Drei håndtaket bakover.

→ Ta ut vannfilterinnsatsen.

Figur I

→ Vannfilterbeholderen tømmes ved å vippe utløpet.

Figur J

→ Trekk rørbøylen av filterhuset med gitteret med mikroporering, til den er fjernet helt.

→ Fjern alle komponenter og skyll dem under rennende vann.

Skift filteret ved skader.

For å kjøpe et nytt filter må du ta kontakt med den autoriserte kundeservicen.

OBS

Materiell skade ved at rørbøylen settes feil inn i filteret med mikroporering.

→ Når du setter det inn må du passe på at pilen på rørbøylen stemmer overens med markeringen på filteret med mikroporering.

Figur B3

→ Sett igjen inn vannfilterinnsatsen i vannfilterbeholderen.

Figur B1

→ Ta tak i håndtaket til vannfilterbeholderen og sett det inn i apparatet.

Figur B1

→ Før håndtaket mot utgangsposisjonen til det går i lås.

Figur L

→ Vikle opp strømkabelen jevnt og legg det inn i strømkabelrommet.

Figur M

→ Sett igjen inn vannfilterbeholderen i posisjonen og pass på at det plasseres korrekt.

Bruk av tilbehør

■ Før behandling av lær, spesielle stoffer og treoverflater bør produsentens anvisninger følges, og gjør alltid en prøve på et lite synlig sted eller på en varprøve. Overflater som er behandlet med damp skal få tørke, kontroller så om det er forandringer i form eller farge.

■ For rengjøring av treoverflater (møbler, dører etc.) anbefales det å gå meget forsiktig frem, da en for lang dampbehandling kan skade voksbelegg, glans eller farge på overflaten. Det anbefales derfor at slike overflater kun utsettes for damp i korte intervaller, eller at de rengjøres med en klut fuktet med damp.

■ For spesielt ømfintlige overflater (f.eks. syntetiske materialer, lakkerte overflater osv.) anbefales det at dampfunksjonen brukes med laveste effekt.

■ Rengjøring av rustfritt stål: Unngå bruk av slipende børster. Bruk hånddyse med gummileppe eller punktstråledyse uten rundbørste.

Oppfriskning av tekstiler

■ Før behandling med apparatet, må en alltid kontrollere på et lite synlig sted om tekstilene tåler behandlingen: Damp først, la så tørke og kontroller deretter om farge eller form har endret seg.

Gulvmunnstykke

OBS

Materiell skade grunnet for høy innstilling av dampeffekten.

→ Rengjøring av ømfintlige gulv, som f.eks. parkettgulv må kun gjøres med høyeste sugeseffekt og minimum dampeffekt.

Brukseksempler

■ rengjøring av store arealer, gulv av keramikk, marmor, parkett, tepper osv.

■ Gulvdyse med børstestriperinnsats: Til å løsne og skrape av vanskelig smuss.

■ Gulvdyse med gummileppeinnsats: For oppsuging av væsker på glatte overflater.

■ Gulvdyse med hardgummiinnsats: Rengjøring og oppfriskning av teppebelegg.

Montering av innsatser

Figur D3

→ Skyv låsen til gulvdysen utover.

→ Sett innsatsen inn i undersiden til børsten.

→ For at innsatsen skal sikres, må låsen skyves innover.

→ Fjerne innsatsen: Skyv låsen igjen utover.

→ Ta ut innsatsen.

Punktstråledyse

Rengjøringseffekten økes jo nærmere det tilsnusede stedet du holder dysen. Dette fordi temperaturen og trykket på dampen er høyest der hvor den strømmer ut av dysen.

Brukseksempler

■ Bruk av punktstråledyse anbefales for steder som er vanskelig å nå.

■ Rengjøring av rustfritt stål, vindusruter, speil og emaljerte overflater.

■ Rengjøring av hjørner på trapper, vindusrammer, dørkarmer, aluminiumsprofiler.

■ Rengjøring av armaturer.

■ Rengjøring av vinduskarmer, radiatorer.

Punktstråledyse og tilbehør

OBS

Materiell skade (s.eks. riper på lakkoverflaten) grunnet bruk av rundbørste på ømfintlige flater.

→ Ikke bruk rundbørste for ømfintlige flater.

- Rundbørste, egnet for vanskelig smuss på spesielt små overflater som kokeplater, persiennner, flisfuger, sanitæranlegg osv.
- Forlengelse: Med dette tilbehøret er det mulig med optimal rengjøring på spesielt utilgjengelige steder. Ideell for rengjøring av radiatorer, dørkarmer, persiennner, sanitæranlegg.

Hånddysse

Brukseksempler

- Bruk av håndsugedysen anbefales for store glass- og speilflater, glatte overflater generelt, eller for rengjøring av tekstiloverflater som sofaer, madrasser etc.

Hånddysse og tilbehør

- Vindusvaskinnsats bred: Vindusruter og overflater med større dimensjoner.
- Vindusvaskinnsats smal: Vindusruter og overflater med mindre dimensjoner.
- Børstekrans: For tepper, trapper, biliinteriør, tekstiloverflater generelt (test først på et lite synlig sted). Til slpende rengjøring og skrubbing.
- Trekk frottevertrekket over hånddysen. Spesielt godt egnet for mindre vaskbare flater, dusjkabinetter og speil.

Rengjøring av glass

OBS

Materiell skade grunnet utstrømning av damp på kalde vindusruter.

→ Ved årstider med spesielt lave temperaturer skal vindusruten forvarmes først ved at det påføres damp i en avstand av ca. 50 cm.

OBS

Materiell skade grunnet utstrømning av damp på forseglede steder til vindusrammen.

- Ikke rett dampe mot disse stedene.
- Glassflate dampes jevn fra en avstand av ca. 20 cm.
- Slå av damptilførsel.
- Stryk av glassflaten ovenfra og nedover i striper med gummileppen og støvsug den.
- Gummileppe og nedre kant av vinduet tørkes ren etter behov.

Putedysse (liten)

- Denne egner seg til å suge opp smuss på trange flater, som flisefuger, dørrammer, persiennner osv.

Putedysse (stor)

- Til rengjøring av tekstiloverflater som sofaer, stoler, madrasser, bilseter osv.

Fugedysse

- For kanter, fuger, radiatorer og vanskelig tilgjengelige områder.

Møbelpensel

- Til rengjøring av ømfintlige overflater som bilderammer, bøker osv..

Tilleggsutstyr

Rundbørstesett (artikkelnr. 2 860-231) 4 fargede rundbørster for punktstråledyse.

HEPA Filter (artikkelnr. 2.860-229)

Pleie og vedlikehold

⚠ FARE

Livsfare grunnet elektrisk strøm.

→ Slå av apparatet og ta ut strømstøpselet innen service eller vedlikeholdsarbeider påbegynnes.

→ La apparatet avkjøles.

→ Reparasjonsarbeid og arbeid på elektriske komponenter må kun utføres av autorisert kundeservice.

Vedlikehold

- Når børstene avkjøles og tørker må de ikke stilles på busten, da de kan bli deformert.
- Bruk bare en fuktig klut for utvendig rengjøring av maskinhuset. Unngå bruk av løsemidler eller rengjøringsmidler, de kan skade plastoverflatene.
- For rengjøring av vannfilterholderen, se kapitlet "Oppbevaring av apparatet".

Vedlikehold

- Kontroller regelmessig tilstanden av pakningene i damppluggen. Skift ut om nødvendig.
- Utfør samme kontroll også ved tilkoblingspakningene til damptrøene og håndtaket.

HEPA filter

OBS

Materiell skade grunnet feil rengjøring av HEPA-filteret.

→ Rengjøres ved behov under rennende vann, ikke skrubbe eller børste.

→ Fjerning av vannfilterholderen, se kapitlet "Påfylling av vannfilterholderen".

Figur

→ Hendelen til HEPA-filteret løftes og filteret tas ut av setet.

→ Skyll HEPA-filteret under kaldt, rennende vann.

→ Etter rengjøring rystes det forsiktig, slik at eventuelle smussrester og overflødig vann rystes av.

Merknad

HEPA-filteret skal tørkes i luft, fra lys- og varmekilder. HEPA-filteret skal først settes inn i apparatet igjen når det er tørt.

- Skift HEPA-filter hvis det er skadet
- HEPA-filteret bør rengjøres med 4 måneders mellomrom.
- Pass på at HEPA-filteret er plassert riktig i holderen.
- Blokker HEPA-filteret igjen med spaken.

Feilretting

Driftsforstyrrelser har oftest enkle årsaker som du selv kan utbedre ved hjelp av følgende oversikt. I tilstilfeller, eller ved driftsforstyrrelser som ikke er nevnt her, kan du kontakte vår autoriserte kundeservice.

⚠ FARE

Livsfare grunnet elektrisk strøm.

→ Slå av apparatet og ta ut strømstøpselet innen service eller vedlikeholdsarbeider påbegynnes.

→ La apparatet avkjøles.

→ Reparasjonsarbeid og arbeid på elektriske komponenter må kun utføres av autorisert kundeservice.

Apparatet suger ikke

Strømtilførselen er brutt

- Trekk ut støpselet, koble ut sikringen, kontroller ledning og støpsel for ev. skader

Tilbehør/sugeslange/sugerør er tilstoppet eller holdes i klem.

Dersom tilbehør/sugeslange/sugerør er tilstoppet eller holdes i klem i mer enn 10 sekunder, oppstår undertrykk og elektronikken vil av sikkerhetsgrunner slå av motoren.

- Slå av maskinen.
- Fjerne tilstoppinger.
- Slå apparatet på.

Svak/manglende sugeseffekt

Tilbehør er tilstoppet

- Tilbehør, sugeslange eller sugerørene er tilstoppet. Fjern tilstoppingen.
- Rengjør vannfilterinnsatsen.
- Skift vann i vannfilterbeholderen.

HEPA-filretet er skittent

- Skift HEPA-filter.

Rengjøringsseffekt er lav

Vann i vannfilterbeholderen er sterkt tilsmusset

- Skift vann i vannfilterbeholderen.

Det kommer ut vann ved oppsuging av væsker

Flottørbrøyteren er blokkert.

- Rengjør dekselet på vannfilterbeholderen.

Støvsugeren suger ikke

Flottørbrøyteren er gått i lås.

- Slå av støvsugeren, fyll tanken til korrekt vannivå, og slå på maskinen igjen.

Tekniske data

Elektrisk tilkobling

Spenning	220-240 V 1~50-60 Hz
----------	-------------------------

Beskyttelsesklasse	IP X4
--------------------	-------

Beskyttelsesklasse	I
--------------------	---

Effektspesifikasjoner

Brukseffekt kjele	1100 W
-------------------	--------

Nominell effekt turbin	1100 W
------------------------	--------

Damptrykk maks.	0,4 MPa
-----------------	---------

Oppvarmingstid	5 Minutter
----------------	------------

Maks. Dampmengde	65 g/min
------------------	----------

Fyllingsmengde

Dampkjele	0,45 l
-----------	--------

Vanntank	0,5 l
----------	-------

Vannfilterbeholder	1,2 l
--------------------	-------

Mål

Lengde	510 mm
--------	--------

Bredde	330 mm
--------	--------

Høyde	340 mm
-------	--------

Vekt (uten tilbehør)	9,1 kg
----------------------	--------

Lydtrykksnivå

Lydtrykksnivå (EN 60704-2-1)	71 dB(A)
------------------------------	----------

Det tas forbehold om tekniske endringer!

Innehållsförteckning

Allmänna anvisningar	SV	5
Säkerhetsanvisningar	SV	5
Beskrivning av aggregatet	SV	8
Förberedelser	SV	9
Drift	SV	9
Användning av tillbehör	SV	11
Skötsel och underhåll	SV	12
Åtgärder vid störningar	SV	13
Tekniska data	SV	13

Allmänna anvisningar

Bäste kund,



Läs bruksanvisning i original innan aggregatet används första gången, följ anvisningarna och spara driftsanvisningen för framtida behov, eller för nästa ägare.

Ändamålsenlig användning

Denna apparat får endast användas i privata hushåll. Apparaten är avsedd för ångbildning och uppsugning av utspillda vätskor och fasta partiklar på det sätt som beskrivs i denna bruksanvisning.

Tillverkaren påtar sig inget ansvar för eventuella skador som uppkommer på grund av felaktig användning eller felaktig hantering.

Symboler i bruksanvisningen

FARA

För en omedelbart överhängande fara som kan leda till svåra skador eller döden.

VARNING

För en möjlig farlig situation som kan leda till svåra skador eller döden.

FÖRSIKTIGHET

För en möjlig farlig situation som kan leda till lätta skador eller materiella skador.

OBSERVERA

Varnar om en möjlig farlig situation som kan leda till materiella skador.

Symboler på maskinen



Anga

OBS – risk för brännskador!



Rikta inte ångstrålen mot personer, djur aktiv elektrisk utrustning eller mot själva apparaten.



Använd apparaten bara för att suga upp utspillda vätskor. Aggregatet är ej avsett för uppsugning av vätskor ur behållare.

Miljöskydd



Emballagematerialen kan återvinnas. Kasta inte emballaget i hushållssoporna utan för dem till återvinning.



Skrotade aggregat innehåller återvinningsbara material som bör gå till återvinning. Överlämna skrotade aggregat till ett lämpligt återvinningssystem.

Upplysningar om ingredienser (REACH)

Aktuell information om ingredienser finns på:

www.kaercher.com/REACH

Garanti

I respektive land gäller de garantivillkor som publicerats av våra auktoriserade distributörer. Eventuella fel på aggregatet repareras utan kostnad under förutsättning att det orsakats av ett material- eller tillverkningsfel. I frågor som gäller garantin ska du vända dig med kvitto till inköpsstället eller närmaste auktoriserade serviceverkstad.

(Se baksidan för adress)

Reservdelar

Använd endast originalreservdelar från KÄRCHER. En reservdelslista finns i slutet av denna bruksanvisning.

Säkerhetsanvisningar

Förutom hänvisningarna i denna bruksanvisning måste lagstiftarnas allmänna olycksfallsföreläggande och säkerhetsföreskrifter beaktas.

All form av användning som ej överstämmer med föreliggande anvisningar leder till garanti-förlust.

FARA

- Användning av aggregatet i utrymmen med explosionsrisk är förbjuden.
- Om apparaten ska användas inom riskområden måste respektive säkerhetsföreskrifter beaktas.
- Använd inte apparaten i bas-sänger där det finns vatten.
- Rikta inte ångstrålen direkt mot föremål som innehåller elektriska komponenter, som tex insidan av ugnar.
- Kontrollera att apparaten och dess tillbehör är i bra skick före användning. Om det finns brister får apparaten inte användas. Var speciellt uppmärksam på nätsladd, säkerhetsklaff och ångslang.

- Skadad nätsladd ska genast bytas ut av auktoriserad kundservice/utbildad elektriker.
 - Byt genast ut skadad ångslang. Endast ångslang som rekommenderas av tillverkaren får användas (beställningsnummer, se reservdelslistan).
 - Ta aldrig i nätkabeln och nätuttaget med fuktiga händer.
 - Ta aldrig apparaten i bruk barfota.
 - Berör aldrig apparaten med våta händer eller fötter när nätkontakten sitter i uttaget.
 - Doppa aldrig apparaten, kabeln eller kontakterna i vatten eller andra vätskor.
 - Använd inte ångan på föremål som innehåller hälsovådliga ämnen (t.ex. asbest).
 - Rör aldrig vid ångstrålen med handen på kort avstånd, och rikta den inte heller mot människor eller djur (risk för skällning).
- △ **WARNING**
- Aggregatet får endast anslutas till ett nätuttag som installerats av en elektriker enligt IEC 60364.
 - Aggregatet får endast anslutas till växelström. Spänningen ska motsvara den spänning som är angiven på aggregatets typskylt.
 - I fuktiga utrymmen, ex. badrum, ska apparaten bara anslutas till eluttag som är koppade till jordfelsbrytare.
 - Olämpliga elektriska förlängningskablar kan vara farliga. Använd endast stänkvattenskyddade elektriska förlängningsladdar, med ett tvärsnitt på minst 3x1 mm².
 - När nätkontakt och förlängningsladd sätts ihop får anslutningen inte ligga i vatten.
 - När anslutningar på nät- eller förlängningsladd byts ut måste stänkvattenskyddet och den mekaniska fastheten garanteras.
 - Användaren ska använda aggregatet i enlighet med gällande bestämmelser. Användaren ska ta hänsyn till lokala förutsättningar och kontrollera att ingen uppehåller sig i närheten vid arbete med aggregatet.
 - Denna apparat är ej avsedd att användas av personer med begränsade psykiska, sensoriska eller mentala egenskaper eller som saknar erfarenhet och/eller kunskap att hantera den, såvida de inte befinner sig under uppsikt av en person ansvarig för deras säkerhet eller har fått anvisningar från en sådan person om hur apparaten ska användas och har förstått vilka faror som kan uppstå vid användningen av apparaten.

- *Barn får endast använda apparaten om de är över 8 år gamla och om de befinner sig under uppsikt av en person ansvarig för deras säkerhet eller har fått anvisningar från en sådan person om hur apparaten ska användas och har förstått vilka faror som kan uppstå vid användningen av apparaten.*
- *Barn får inte leka med apparaten.*
- *Barn ska hållas under uppsikt för att garantera att de inte leker med maskinen.*
- *Rengöringen och användarunderhållet får inte utföras av barn om de inte står under uppsikt.*
- *Lämna aldrig aggregatet utan uppsikt så länge det är i drift.*
- *Var försiktig vid rengöring av kaklade väggar med eluttag.*
- *Sug inte upp syror eller lösningar då dessa kan skada apparaten. Sug inte upp explosiva pulver eller vätskor som vid kontakt med komponenter inuti apparaten kan förorsaka explosioner.*
- *Sug inte in giftiga substanser.*
- *Sug inte upp brinnande eller glödande objekt, cigarettfimpar, aska eller andra brinnande, eller glödande, material.*
- *Skulle apparaten falla ner måste den kontrolleras av en auktoriserad kundservice då det kan finnas interna störningar som begränsar produktens säkerhet.*

FÖRSIKTIGHET

- *Beakta att nät- och förlängningskabeln inte skadas av överkörning, klämning, sönderdragning eller liknande. Skydda nätkabeln från värme, olja och vassa kanter.*
- *Stäng av apparaten och drag ur nätkontakten när vatten fylls på.*
- *Håll aldrig lösningsmedel, vätskor som innehåller lösningsmedel eller outspädda syror (t.ex. rengöringsmedel, bensin, förtunning och acetone) i vattentanken eftersom de angriper materialet i apparaten.*
- *Apparaten måste stå på ett stabilt underlag.*
- *Placera inte den heta apparaten på värmekänsliga ytor.*
- *Placera inte apparaten i närheten av påslagna spisar, elektriska ugnar eller andra värmekällor.*
- *Tryck inte för kraftigt på knapparna och undvik användning av spetsiga föremål såsom pennor och liknande.*
- *Använd och lagra maskinen endast på det sätt som beskrivs i bruksanvisningen resp på bilden!*
- *Kläm inte fast ångspaken under användning.*
- *Stäng alltid av apparaten med huvudströmbrytaren innan den skiljs från nätet.*

- *Drag inte i kabeln utan i kon-takten för att skilja apparaten från nätet.*
- *Rulla aldrig nätkabeln runt apparaten, framför allt inte så länge apparaten är varm.*
- *Skydda apparaten mot regn. Förvara den inte utomhus.*

Säkerhetsanordningar

Säkerhetsanordningar är avsedda att skydda användaren och får inte deaktiveras eller kringås i sin funktion.

Öppningsknapp

- *Handtaget på ångsugslangen har en öppningsknapp som förhindrar att ånga släpps ut oavsiktligt.*
- *Om ångsugslangen är obevakad för kort stund under användningen rekommenderas att öppningsknappen aktiveras (tryck på Stopp-knappen).*
- *Avaktivera öppningsknappen (tryck på Stopp-knappen igen) när ånga åter ska matas ut.*

Beskrivning av aggregatet

Aggregatets leveransomfång är avbildat på förpackningen. Kontrollera att innehållet i leveransen är fullständig.

Kontakta din försäljare om något tillbehör saknas eller om det finns transportskador.

Vik ut bildsidor!

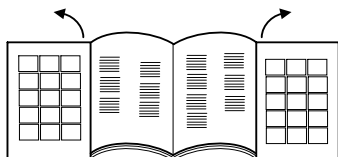

- 1 Huvudströmbrytare
- 2 Reglage ångpanna
- 3 Kontrollampa vattenbrist
- 4 Kontrollampa - tryckindikering
- 5 Kontrollampor - sugeffekt
- 6 Transporthandtag, infällbart

- 7 Påfyllning vattentank
- 8 Änginställning
- 9 Apparatuttag med lucka
- 10 Ventilationsutflödesgaller
- 11 Rullar
- 12 Nätkabel
- 13 Förvaringshållare
- 14 Förvaringshållare
- 15 EPA-filer
- 16 Spak för urhakning av HEPA-filer
- 17 Vattenfilterbehållare
- 18 Handtag vattenfilterbehållare
- 19 Lock vattenfilter
- 20 Vattenfilterinsats
- 21 Format svampfilter
- 22 Filter med mikroperforering
- 23 Vinkelrör

Tillbehör

Ångtillbehör

- A Ångsugslang
- A1 Anslutningsdon f. tillbehör
- A2 Avreglingsknapp
- A3 Ångknapp
- A4 Sugknapp
- A5 Handtag
- A6 Ånganslutning
- A7 Arretering ångkontakt

B Ångsugrör

- B1 Parkeringsposition
- B2 Låsningshandtag

C Golvmunstycke

- C1 Borstkant-insats
- C2 Gummlist-insats
- C3 Härdgummi-insats
- C4 Låsning insatser

D Ångsug-handmunstycke

- D1 Fönsterputsnings-insats (bred)
- D2 Fönsterputsnings-insats (smal)
- D3 Borstinsats
- D4 Frottéöverdrag

E Ångsug-punktstrålemunstycke

- E1 Förlängning
- E3 Rundborste

Sugtillbehör

- E2 Möbelmunstycke (litet)
- F Fogmunstycke
- G Möbelmunstycke (stort)
- H Möbelborste

Ytterligare tillbehör

- I Mätbägare
- J Rörrengöringsborste för rör och sugslang
- K Tillbehörsväska
- L Utbytespackningar (O-ring-sortiment)
- M Antiskumvätska (FoamStop)

Föberedelser

Fyllning av vattentank

Hänvisning

Vanligt kranvatten kan användas.

Det finns alltid kalk naturligt i vatten och det kan leda till att det bildas pannsten i takt med att tiden går. Därför rekommenderas användning av en blandning med 50 % kranvatten och 50 % destillerat vatten.

OBSERVERA

Materiella skador genom felaktig påfyllning av vätska i vattentanken.

- Använd inte kondensvatten från torktumlaren!
- Fyll inte på något rengöringsmedel eller andra tillsatser (till exempel dofter)!
- Använd inte rent destillerat vatten! Max. 50% destillerat vatten och 50% kranvatten.
- Använd inte uppsamlat regnvatten!

Bild **A 1**

- Dra ut vattentankens påfyllningsöppning.

Bild **A 2**

Bild **A 3**

- Fyll vattentanken med ca 0,5 liter vatten, tills flottören syns. Den anger den maximala fyllnivån.
- Stäng vattentanken.

Hänvisning

Ångbehållaren försörjs automatiskt med vatten från vattentanken. Vattentanken måste fyllas två gånger före första användningen.

Fyll vattenfilterbehållaren

OBSERVERA

Materiell skada genom tom vattenfilter-behållare.

- Säkerställ att vattenfilter-behållaren alltid är fylld under användning.

Bild **B 1**

- Lyft på vattenbehållarens handtag.
- Dra ut vattenbehållaren.

Bild **B 2**

- Vrid handtag bakåt.

Bild **B 3**

- Ta ut vattenfilter-insatsen.

Bild **B 4**

- Fyll vattenfilter-behållaren med kranvatten, tills vattennivåindikeringen MAX H₂O är täckt.
- Tillsätt en kork av antiskumvätskan (FoamStop) i behållaren för vattenfiltret.

Bild **B 3**

- Sätt in vattenfilter-insatsen i vattenfilter-behållaren igen.

Bild **B 2**

- Förflytta handtaget till utgångspositionen, tills det hakar fast.

Bild **B 1**

- Håll i handtaget och sätt in vattenfilter-behållaren i apparaten.

Hänvisning: Sugens funktion baseras på sugluftens virvelrörelse i vattenfiltret. Den gör att material som sugts upp och rengöringsmedelsrester från golvbeläggningar samlas i vattenbadet. Under vissa omständigheter kan detta leda till skumbildning. För att förhindra detta måste en full kork med antiskumvätska tillsättas till vattenbadet. En lätt skumbildning under användningen är normal och påverkar inte funktionen.

Drift

Vid drift är det nödvändigt att placera apparaten vågrätt.

△ **FÖRSIKTIGHET**

Skaderisk genom tillfälligt utsläpp av ånga.

- Säkerställ att öppningsknappen alltid är aktiverad genom Stopp-funktionen vid avbrott i arbetet eller i oönskade situationer.

Hänvisning

Avaktivera Stopp-funktionen genom att trycka igen för att fortsätta ångmatningen.

Bild **C 1**

- Öppna luckan till apparatuttaget.
- Ånganslutningen ansluts i aggregatets uttag. Se till att kontakten hakar fast med hörbart klickande.

Bild **C 2**

- Anslut nätkontakt till vägguttag.

Tillbehörens anslutning

Bild **D 1**

- Alla tillbehör kan anslutas direkt på handtaget eller på ångsugrören.

Bild **D 2**

- Pilriktningen måste beaktas när de båda förlängningsrören ska förbindas med varandra.

Tillbehör för ånganvändning och sugning

Bild **D 1**

- Förbind handtaget eller förlängningsröret med det önskade tillbehöret.

Bild **D 2**

△ **FÖRSIKTIGHET**

Risk för skällning på grund av ånga.

- Medan apparaten är i drift skall lässpakarna vara i låst position.

- Lässpaken står i mitten, (position öppen).

- För att säkra tillbehören: Vrid lässpaken åt höger och skjut den neråt (position stängd).

- Undersök alla tillbehör före användning så att de sitter fast ordentligt.

- För att ta bort tillbehören: Skjut upp lässpaken och vrid sedan åt vänster.

- Nu står lässpaken i mitten igen och tillbehören kan dras isär.

Sugning

Med denna apparat kan såväl damm som utspillda vätskor sugas upp.

△ **FÖRSIKTIGHET**

Skaderisk genom tillfälligt utsläpp av ånga.

- Aktivera öppningsknapp.

Bild **E 1**

- Tryck på huvudbrytaren.

Den första nivån hos kontrollamporna för sugeffekt börjar blinka.

Bild **E 2**

- Tryck kort på sugknappen på handtaget.

Sugfunktionen startar med den lägsta effekten. Den första nivån hos kontrollamporna för sugeffekt lyser med fast sken.

- Avsluta sugfunktion: Tryck kort på sugknappen igen.

Hänvisning

När sugfunktionen aktiveras igen startar apparaten med den tidigare inställda sugeffekten.

Inställning av sugeffekt

Sugeffektens inställning beror på ytan som ska rengöras.

Bild E 2

- Tryck in sugknappen och håll den intryckt.
 - Först ökar sugeffekten kontinuerligt och när den högsta effekten är uppnådd sjunker den kontinuerligt igen.
- Detta visas med kontrollamporna för sugeffekt.

Steg	Material/yta
1	Draperier och gardiner
2	Soffor och dynor
3	Mattor/heltäckningsmattor
4	Suga golv eller suga upp våtskor

Hänvisning

Nivåsiffrorna motsvarar det som kontrollamporna för sugeffekt visar.

Vattenfilter

Sugfunktionen blockeras automatiskt när smutsvattennivån i vattenfilter-behållaren har nått högsta läget. Man kan då höra ett högre varvtal hos motorn. Efter 10 sekunder kopplar apparaten automatiskt över till paus.

Bild E 1

- Starta aggregatet.

Bild I

- Töm ut smutsvatten ur vattenfilter-behållaren.

Bild B 4

- Vatten måste sedan fyllas på, tills den nödvändiga vattennivån är uppnådd.

OBSERVERA

Materiell skada genom direkt start igen under pausfunktionen.

- För att undvika skador på luftutsläppsfiltret ska apparaten inte startas under pausfunktionen.

Se kapitlet "Tömma och rengöra vattenfilter-behållaren" när rengöringsarbetena ska upptas igen.

Ångdrift

Bild E 1

- Tryck på huvudbrytaren. Den första nivån hos kontrollamporna för sugeffekt börjar blinka.

Bild F 1

- Tryck på knappen till ångbehållaren. Knappen tänds.
- Vänta tills kontrollampen för tryckindikeringen lyser. Nu är apparaten klar för ång-användning.

Bild F 2

- Tryck på ångknappen på handtaget. Det kommer ut ånga så länge ångknappen hålls intryckt.

Bild F 1

- Tryck på knappen till ångbehållaren för att avsluta ånganvändningen.

Inställning av ångutsläpp

Ångmatningen kan optimeras genom vridning på knappen till ånginställningen.

Bild F 3

- För att förstärka ångutmatningen: Skruva medsols på vridknappen.
- För att reducera ångutmatningen: Skruva motsols på vridknappen.
- **Lätt ånga:** (Nivå 1-2)
För lätt besprutning av blommor, rengöring av tyger, tapeter, möbelklädsel o.s.v.
- **Normal ånga:** (Nivå 3)
För heltäckningsmattor, mattor, fönsterrutor, golv.
- **Kraftig ånga:** (Nivå 4-5)
För borttagning av envis smuts, fläckar och fett.

Fyll på vattentanken

Vattentanken kan fyllas på vid alla tillfällen.

Hänvisning

När det finns för lite vatten i ångbehållaren matar pumpen alltid automatiskt in vatten från vattentanken i ångbehållaren. Om vattentanken är tom kan pumpen inte längre fylla på ångbehållaren och ångmatningen blockeras.

- Vattenbrist i vattentanken visas med kontrollampen för vattenbrist och en signal som ljuder.
- Se kapitlet "Fylla vattentanken" för att fortsätta arbetet.

Ånga och sugning

Bild E 1

- Tryck på huvudbrytaren. Den första nivån hos kontrollamporna för sugeffekt börjar blinka.

Bild F 1

- Tryck på knappen till ångbehållaren. Knappen tänds.
- Vänta tills kontrollampen för tryckindikeringen lyser. Nu är apparaten klar för ång-användning.

Bild E 2

Bild F 2

- Tryck samtidigt på ångknappen och kort på sugknappen på handtaget. Sugfunktionen startar med den lägsta effekten och samtidigt matas ånga ut.
- Se kapitlet "Ångfunktion och "Sugfunktion" för den fortsatta användningen av ång- och sugfunktionen.

Ställa ned tillbehör

Bild C

- Häng in ångsugröret i förvaringshållaren vid avbrott i arbetet.

Energisparläge

När maskinen inte används under mer än 15 minuter växlar den automatiskt till standby-drift och värmebehållaren stänger av sig.

Det första steget hos kontrollampen för sugeffekt börjar blinka långsammare än vid den normala inkopplingen av sugindikeringarna.

Det finns följande möjligheter för återstarten:

Bild E 1

- Slå av huvudströmbrytaren och slå på den igen. eller

Bild **E 2**

Bild **F 2**

→ Tryck på ångknappen eller sugknappen minst 3 sekunder.

Avsluta driften

Bild **E 1**

→ Tryck på huvudbrytaren.

Bild **C 2**

→ Skilj nätsladden från elnätet.

Bild **H**

→ Ta bort ångkontakten från apparaten: Håll arreteringen till ångkontakten intryckt och dra ut ångkontakten ur apparatuttaget.

Förvara apparaten

OBSERVERA

Materiell skada genom felaktig rengöring av tillbehören efter användningen.

- Rengör alltid alla tillbehör väl innan apparaten ställs undan.
- Ta isär alla tillbehör.
- Spola av tillbehör under vattenkranen med rent vatten.
- Spola ur rör och ångsugslang med rörrengöringsborsten under rent vatten.
- Låt sedan tillbehören torka.
- Förvara apparaten på en torr och frostsäker plats.

Tömning och rengöring av vattenfilterbehållaren

Bild **B 1**

- Lyft på vattenbehållarens handtag.
- Dra ut vattenbehållaren.

Bild **B 2**

- Vrid handtag bakåt.
- Ta ut vattenfilter-insatsen.

Bild **I**

→ Vattenbehållarens tömning genom lutning mot tömningsanordningen.

Bild **J**

- Dra bort vinkelröret från filterhuset med gallret med mikroperforering, tills det är helt borttaget.
- Ta bort alla komponenter och spola av dem under rinnande vatten. Byt ut filtret om det är skadat. Kontakta den auktoriserade kundservicen för införskaffning av ett nytt filter.

OBSERVERA

Materiell skada genom felaktig insättning av vinkelröret i filtret med mikroperforering.

- Var noga med att pilen på vinkelröret överensstämmer med markeringen på filtret med mikroperforering vid insättningen.

Bild **B 3**

→ Sätt in vattenfilter-insatsen i vattenfilter-behållaren igen.

Bild **B 1**

→ Håll i handtaget och sätt in vattenfilter-behållaren i apparaten.

Bild **B 1**

→ Förflytta handtaget till utgångspositionen, tills det hakar fast.

Bild **L**

→ Låda upp nätsladden jämnt och lägg den i sladdfacket.

Bild **M**

→ Sätt tillbaka vattenfilter-behållaren där den ska vara och var noga med att den sitter korrekt.

Användning av tillbehör

- Före behandling av läder, specialmaterial och träytor bör instruktionerna från tillverkaren läsas och testbehandling bör göras på undanskynt ställe, eller på ett prov. Låt den med ånga behandlade ytan torka för att fastställa om färg- eller formförändringar skett.
- Vid rengöring av träytor (möbler, dörrar etc.) rekommenderas varsamt arbetssätt då för länge pågående ångbehandling kan skada vaxytor samt glansen eller färgen på ytan. För dessa ytor rekommenderas användning av ånga i korta intervaller, eller rengöring med trasa som behandlats med ånga.
- För speciellt känsliga ytor (ex. syntetiskt material, lackerade ytor etc.) rekommenderas användning av lägsta ångfunktion.
- Rengöring av rostfritt stål: Undvik att använda slipande borstar. Använd handmunstycke med gummilist eller punktstrålemunstycke utan rundborste.

Uppfriskning av textilier

- Innan apparaten används ska man alltid undersöka om textilerna tål behandlingen på undanskynt ställe: Spruta först på ånga, låt torka och undersök sedan om färg eller form har förändrats.

Golvmunstycke

OBSERVERA

Materiell skada genom för kraftigt inställd ångeffekt.

→ Rengöringen av känsliga golv, som t.ex. parkettgolv, får bara utföras med högsta sugeffekt och minimal ångeffekt.

Användningsexempel

- Rengöring av stora ytor, golv av keramik, marmor, parkett, mattor o.s.v.
- Golvmunstycke med borstkantinsats: För att lösa upp och gnugga bort envis smuts.
- Golvmunstycke med gummilistinsats: För uppsugning av vätskor på släta ytor.
- Golvmunstycke med hårdgummi-insats: För rengöring och uppräschning av mattor.

Insatsernas montering

Bild **D 3**

- Skjut golvmunstykets låsanordning utåt.
- Stick in insatsen i undersidan på borsten.
- Skjut låsanordningen inåt så att insatsen är säkrad.
- Ta bort insatsen: Skjut låsanordningen utåt igen.
- Ta ut insats.

Punktstrålmunstycke

Rengöringseffekten ökas ju närmare munstycket hålls till det nedsmutsade stället eftersom ångans temperatur och tryck är som störst där ångan strömmar ut.

Användningsexempel

- Användningen av punktstrålemunstycket rekommenderas till ytor som är svåra att nå.
- Rengöring av rostfritt stål, fönsterrutor, speglar och emaljytor.
- Rengöring av hörn i trappor, fönsterkarmar, dörrkarmar, aluminiumprofiler.
- Rengöring av armaturer.
- Rengöring av fönsterluckor, element.

Punktstrålemunstycke och tillbehör

OBSERVERA

Materiell skada (t.ex. repor i lackytor) genom användning av rundborsten på känsliga ytor.

→ *Använd inte rundborste till känsliga ytor.*

- Rundborste, lämplig för envis smuts på särskilt små ytor så som spisplattor, jalousier, kakelfogar, sanitetsanläggningar o.s.v.
- Förlängning: Med detta tillbehör är en optimal rengöring av särskilt svåråtkomliga ställen möjlig. Perfekt för rengöring av element, dörrkarmar, fönster, jalousier, sanitetsanläggningar.

Handmunstycke

Användningsexempel

- Användningen av handsugmunstycket rekommenderas för stora glas- och spegelytor, släta ytor i allmänhet eller för rengöringen av textilmaterial, som soffor, madrasser etc.

Handmunstycke och tillbehör

- Fönsterputsinsats bred: Fönsterrutor och ytor som är lite större.
- Fönsterputsinsats smal: Fönsterrutor och ytor som är lite mindre.
- Borstkrans: För mattor, trappor, bilinredningar, textilmaterial i allmänhet (efter prov på undanskynt ställe). För slipande rengöring och skrubbing.
- Dra över frottéoverdraget över handmunstycket. Särskilt bra på små tvättbara ytor, duschkabiner och speglar.

Glasrengöring

OBSERVERA

Materiell skada genom ångspridning på kalla fönsterrutor.

→ *Förvärm rutorna under årstider med speciellt låga temperaturer genom att spruta ånga på ett avstånd av cirka 50 cm från den yta som ska behandlas.*

OBSERVERA

Materiell skada genom ångspridning på de förseglade ställena på fönsterkarmen.

- *Rikta inte ånga mot de här ställena.*
- *Applicera ånga jämt över glasytan med ett avstånd på ca 20 cm.*
- *Stäng av ångtillförseln.*
- *Dra gummilisten över glasytan och sug, i banor och uppifrån och ner.*
- *Torka av gummilisten och den nedre fönsterkanten om det behövs.*

Möbelmunstycke (litet)

- Detta passar till uppsugning av smuts på tränga ytor, som skinkerfogar, dörrkarmar, jalousiöppningar o.s.v.

Möbelmunstycke (stort)

- För rengöring av textilmaterial, som soffor, fätöljer, madrasser, bilsäten o.s.v.

Fogmunstycke

- för kanter, fogar, element och svåråtkomliga ställen.

Möbelborste

- För rengöring av känsliga ytor så som fotoramar, böcker o.s.v.

Specialtillbehör

Set rundborstar (Beställnr. 2.860-231) 4 färgade rundborstar för punktstrålemunstycket.

HEPA filter (Beställnr. 2.860-229)

Skötsel och underhåll

△ FARA

Livs fara på grund av elström.

→ *Stäng av aggregatet och dra ut nätkontakten innan vård och skötselarbeten ska utföras.*

→ *Låt aggregatet svalna.*

→ *Reparationsarbeten och arbeten på elektriska komponenter får endast utföras av auktoriserad kundservice.*

Underhåll

- Vid avkyllning och torkning ska borstarna inte ställas på borststråna eftersom dessa då kan deformeras.
- Använd endast fuktig trasa för utvändig rengöring av huset. Undvik att använda lösnings- eller rengöringsmedel då dessa kan skada syntetytan.
- Se kapitlet "Förvara apparaten" för rengöringen av vattenfilter-behållaren.

Skötsel

- Kontrollera regelbundet skicket på packningarna i ångkontakten. Byt ut dem om det behövs.
- Anslutningspackningarna hos ångrören och handtaget ska också kontrolleras på samma sätt.

HEPA-filter

OBSERVERA

Materiell skada genom felaktig rengöring av HEPA-filtret.

→ *Rengörs enbart under rinnande vatten när det behövs - skrubba eller borsta inte av det.*

→ *Se kapitlet "Fylla vattenfilter-behållaren" angående borttagningen av behållaren.*

Bild

- *Lyft urhakningsspaken till HEPA-filtret och ta bort filtret från dess plats.*
- *Spola av HEPA-filtret under kallt, rinnande vatten.*
- *Skaka det försiktigt efter rengöringen så att eventuella smutsrester och överflödigt vatten försvinner.*

Hänvisning

Låt HEPA-filtret lufttorka, utan ljus- och värmekällor. HEPA-filtret ska vara torrt när det sätts tillbaka i apparaten.

- Byt HEPA-filter vid skador
- HEPA-filter ska rengöras i intervaller på fyra månader.
- Var noga med att HEPA-filtret sitter korrekt i hållaren.
- Blockera HEPA-filter med spak igen.

Åtgärder vid störningar

Fel har ofta enkla orsaker som du själv kan åtgärda med hjälp av följande översikt. Om du inte är säker eller om fel uppkommer som inte finns med här bör du ta kontakt med en auktoriserad kundtjänst.

⚠ **FARA**

Livsfara på grund av elström.

- Stäng av aggregatet och dra ut nätkontakten innan vård och skötselarbeten ska utföras.
- Låt aggregatet svalna.
- Reparationsarbeten och arbeten på elektriska komponenter får endast utföras av auktoriserad kundservice.

Maskinen suger ej

Strömtilförseln är avbruten

- Dra ut kontakten, kontrollera om anslutningskabel eller kontakt är skadade.

Tillbehör/sugslang/sugrör är igensatta eller hålls igen

Om tillbehör/sugslang/sugrör är igensatta eller hålls igen i mer än 10 sekunder uppstår ett undertryck och elektroniken stänger av motorn av säkerhetsskäl.

- Stäng av aggregatet.
- Avlägsna tilltäppningar.
- Starta aggregatet.

Stav / minskande sugeffekt

Tillbehör är tilltäppt

- Tillbehör eller sugrör är igensatta. Ta bort smutsen.
- Rengör vattenfilter-insats.
- Byt vatten i vattenfilter-behållaren.

HEPA-filtrer är smutsigt

- Byt HEPA-filtrer.

Rengöringseffekt minskar

Vatten i vattenfilterbehållaren mycket smutsigt

- Byt vatten i vattenfilterbehållaren.

Vatten tränger ut vid uppsugning av vätskor

Nivåvakten är blockerad.

- Rengör locket på vattenfilterbehållaren.

Dammsugaren suger inte

Åtgärd av nivåvakten.

- Stäng av dammsugaren, återställ korrekt vattennivå i tanken och starta apparaten på nytt.

Tekniska data

Elanslutning

Spänning	220-240 V 1~50-60 Hz
----------	-------------------------

Skyddsgrad	IP X4
------------	-------

Skyddsklass	I
-------------	---

Prestanda

Tankens upptagningsseffekt	1100 W
----------------------------	--------

Märkeffekt turbin	1100 W
-------------------	--------

Ångtryck max.	0,4 MPa
---------------	---------

Uppvärmningstid	5 Minuter
-----------------	-----------

Ångmängd max.	65 g/min
---------------	----------

Påfyllningsmängd

Ångpanna	0,45 l
----------	--------

Vattentank	0,5 l
------------	-------

Vattenfilterbehållare	1,2 l
-----------------------	-------

Mått

Längd	510 mm
-------	--------

Bredd	330 mm
-------	--------

Höjd	340 mm
------	--------

Vikt (utan tillbehör)	9,1 kg
-----------------------	--------

Bullernivå

Ljudtrycksnivå (EN 60704-2-1)	71 dB(A)
-------------------------------	----------

Med reservation för tekniska ändringar!

Sisällysluettelo

Yleisiä ohjeita	FI	5
Turvaohjeet	FI	5
Laitekuvaus	FI	8
Valmistelu	FI	8
Käyttö	FI	9
Varusteiden käyttö	FI	11
Hoito ja huolto	FI	12
Häiriöapu	FI	13
Tekniset tiedot	FI	13

Yleisiä ohjeita

Arvoisa asiakas,



Lue käyttöohje ennen laitteesi käyttämistä, säilytä käyttöohje myöhempää käyttöä tai mahdollista myöhempää omistajaa varten.

Tarkoituksenmukainen käyttö

Tämä laite on tarkoitettu yksinomaan yksityisten kotitalouksien käyttöön.

Laite on tarkoitettu höyrynkehitykseen sekä nesteiden ja kiinteiden hiukkasten imurointiin tätä käyttöohjetta noudattaen.

Valmistaja ei vastaa mahdollisista vahingoista, jotka johtuvat ohjeidenvastaisesta tai väärästä käytöstä.

Käyttöohjeessa esiintyvät symbolit

⚠ VAARA

Välittömästi uhkaava vaara, joka aiheuttaa vakavan ruumiinvamman tai johtaa kuolemaan.

⚠ VAROITUS

Mahdollisesti vaarallinen tilanne, joka voi aiheuttaa vakavan ruumiinvamman tai voi johtaa kuolemaan.

⚠ VARO

Mahdollisesti vaarallinen tilanne, joka voi aiheuttaa lievän ruumiinvamman tai aineellisia vahinkoja.

HUOMIO

Huomautus mahdollisesta vaarallisesta tilanteesta, joka voi aiheuttaa aineellisia vahinkoja.

Laitteessa olevat symbolit



Höyry

HUOMIO – palovammavaara



Älä suuntaa höyrysuihkua ihmisiin, eläimiin, jännitteellisiin sähkövarusteisiin tai itse laitteeseen.



Käytä laitetta vain laikkeneiden nesteiden imuroimiseen. Laite ei sovellu nesteiden imurointiin säiliöistä.

Ympäristönsuojelu



Pakkausmateriaalit ovat kierrätettäviä. Älä käsittele pakkauksia kotitalousjätteenä, vaan toimita ne jätteiden kierrätykseen.



Käytetyt laitteet sisältävät arvokkaita kierrätettäviä materiaaleja, jotka tulisi toimittaa kierrätykseen. Tästä syystä toimita kuluneet laitteet vastaaviin keräilylaitoksiin.

Huomautuksia materiaaleista (REACH)

Ajantasaisia tietoja ainesosista löytyy osoitteesta: www.kaercher.com/REACH

Takuu

Kussakin maassa ovat voimassa valtuuttamamme myyntiorganisaation julkaisemat takuehdot. Materiaali- ja valmistusvirheistä aiheutuvat virheet laitteessa korjaamme takuuajana maksutta. Takuutapauksessa ota yhteys ostotositteen kanssa jälleenmyyjään tai lähimpään valtuutettuun huoltoon.

(Osoite, katso takasivua)

Varaosat

Käytä vain alkuperäisiä KÄRCHER-varaosia. Varaosaluettelo löytyy tämän käyttöohjeen lopusta.

Turvaohjeet

Tämän käyttöohjeen ohjeiden ohella on noudatettava lainmukaisia yleisiä turvallisuus- ja tapaturmantorjuntamääräyksiä. Jos konetta ei käytetä oheisten ohjeiden mukaan, takuu raukeaa.

⚠ VAARA

- **Käyttö räjähdysalttiilla alueilla on kielletty.**
- **Käytettäessä laitetta vaara-alueilla on noudatettava vastaavia turvallisuusmääräyksiä.**
- **Älä käytä laitetta uima-altaisissa, joissa on vettä.**
- **Älä suihkuta höyrysuihkua suoraan työväliseiniin, joissa on sähköisiä rakenneosia, kuten esim. sähköuunien si- sättiloihin.**
- **Tarkasta laitteen ja varusteiden asiallinen kunto ennen käyttöä. Jos kunto ei ole moitteeton, laitteen ja varusteiden käyttö ei ole sallittua. Tarkasta erityisesti verkkoliitäntäjohto, turvasuljin ja höyryletku.**
- **Anna valtuutetun huoltoliikkeen/sähköalan ammattilaisen välittömästi vaihtaa vaurioitunut verkkoliitäntäjohto.**

- *Vaihda vaurioitunut höyryletku välittömästi. Ainoastaan valmistajan suositteleman höyryletkun käyttö on sallittu (katso tilausnumero varaosaluettelosta).*
 - *Älä koskaan tartu märillä käsillä virtapistokkeeseen.*
 - *Älä käytä konetta kun olet paljain jaloin.*
 - *Älä milloinkaan koske koneeseen märin käsin tai märillä jaloilla kun verkkopistoke on pistorasiassa.*
 - *Älä upota laitetta, kaapelia tai pistoketta veteen tai muihin nesteisiin.*
 - *Älä höyrytä esineitä, jotka sisältävät terveydelle haitallisia aineita (esim. asbestia).*
 - *Älä koskaan käsin kosketa höyrysuihkua lyhyeltä etäisyydeltä tai koskaan suuntaa sitä ihmisiin tai eläimiin (palo-ammavaara).*
- △ **VAROITUS**
- *Laitteen liittäminen on sallittu ainoastaan sähköliitintään, joka on sähköasentajan asentama standardin IEC 60364 mukaan.*
 - *Liitä laite vain vaihtovirtaan. Jännitteen on oltava sama kuin laitteen tyyppikilvessä ilmoitettu jännite.*
 - *Kosteissa tiloissa, esim. kylpyhuoneissa, laitteen saa liittää vain pistorasiaan, joka on varustettu FI-suojakytkimellä.*
- *Sopimattomat jatkojohdot voivat olla vaarallisia. Käytä ainoastaan roiskevesisuojuksia jatkojohtoja, joiden johtimien poikkileikkauspinta-ala on vähintään 3x1 mm².*
 - *Verkko- ja jatkojohdon liitäntäkohdat eivät saa olla vedessä.*
 - *Vaihdettaessa verkko- tai jatkojohtojen pistokkeita, roiskevesisuojan toimivuuden ja mekaanisen lujuuden pitää pysyä samanlaatuksena.*
 - *Käyttäjän on käytettävä laitetta tarkoituksenmukaisesti. Käyttäjän on huomioitava paikalliset olosuhteet ja työskennellessään laitteen kanssa huomioitava ympäristössä oleskelevat henkilöt.*
 - *Laitetta eivät saa käyttää sellaiset henkilöt, joilla on rajoittuneet fyysiset, aistimukselliset tai henkiset kyvyt tai, joilta puuttuu laitteen käyttämiseen tarvittavaa kokemusta ja/tai tietoa, paitsi jos heidän turvallisuudestaan vastaava henkilö valvoo heitä tai on antanut heille laitteen käyttämiseen tarvittavat ohjeet.*
 - *Lapset saavat käyttää laitetta vain, kun he ovat yli 8 vuotiaita ja ovat turvallisuudesta vastaavan henkilön valvonnassa tai ovat saaneet häneltä opastuksen laitteen käyttämiseen.*
 - *Lapset eivät saa leikkiä laitteen kanssa.*

- Lapsia on valvottava sen varmistamiseksi, että he eivät leiki laitteella.
- Lapset eivät saa ilman valvontaa suorittaa laitteen puhdistus- tai huoltotoimenpiteitä.
- Älä koskaan jätä laitetta valvomatta niin kauan kuin se on käytössä.
- Noudata varovaisuutta puhdistaussasi laatoitettuja seinä, joissa on sähköpistorasioita.
- Älä imuroi happoja tai liuotteita, jotka voivat vaurioittaa laitteen. Älä imuroi räjähtäviä jauheita tai nesteitä, jotka saattavat aikaansaada räjähdyksen joutuessaan kosketuksiin koneen sisäisten komponenttien kanssa.
- Älä imuroi myrkyllisiä aineita.
- Älä imuroi mitään palavaa tai hehkuvaa, kuten tupakan tumppeja, tuhkaa tai muuta palavaa tai hehkuvaa materiaalia.
- Mikäli laite putoaa maahan, se on toimitettava valtuutettuun huoltopisteeseen tarkastettavaksi, sillä laitteessa saattaa olla sisäisiä vikoja, jotka vaikuttavat tuotteen turvallisuuteen.

VARO

- Kiinnitä huomiota siihen, että verkko- tai jatkojohtoja ei vahingoiteta eikä vaurioiteta ajamalla yli, puristamalla tai kiskomalla. Suojaa verkkojohto kuumuudelta, öljyltä ja teräviltä reunoilta.
- Sammuta laite ja irrota verkkopistoke kun täytät vettä.
- Älä koskaan täytä liuottimia, liuotinpittoisia nesteitä tai laimentamattomia happoja vesisäiliöön (esim. puhdistusaineita, bensiini, väriohenteet, asetoni), koska ne syövyttävät laitteessa käytettyjä materiaaleja.
- Laitteen on seisottava tukevalla alustalla.
- Älä pysäköi laitetta lämmönarvoille pinnoille.
- Älä säilytä konetta keittoliesien, sähköuunien tai muiden lämmönlähteiden läheisyydessä.
- Älä paina painikkeita liian voimakkaasti ja vältä terävien esineiden, kuten kynien tms. käyttöä.
- Käytä ja säilytä laitetta vain kuvausten tai kuvien mukaisesti!
- Älä lukitse höyryvipua käytön aikana.
- Ennen sähköverkosta irrottamista laite on aina ensin sammutettava pääkytkimestä.
- Kun irrotat laitteen sähköverkosta, vedä pistokkeesta, ei johdosta.
- Älä kierrä verkkokaapelia laitteen ympärille, eteenkin jos laite on kuuma.
- Suojaa laite sateelta. Älä säilytä laitetta ulkoalueella.

Turvallaitteet

Turvallaitteet on tarkoitettu käyttäjän suojaamiseksi loukkaantumiselta, eikä niitä saa poistaa käytöstä, eikä niiden toimintoa saa ohittaa.

Lukituksen vapautuspainike

- *Höyryimuletkun käsikahvasa on lukituspainike, joka estää höyryn tahattoman ulostulon.*
- *Jos höyrynimuletku on käytön aikana lyhyen aikaa ilman valvontaa, suositellaan lukituspainikkeen käyttöä (paina Stop-painiketta).*
- *Höyryn ulostulon vapauttamiseksi uudelleen, vapauta lukitus (paina uudelleen Stop-painiketta).*

Laitekuvaus

Laitteen toimituslaajuus on kuvattu pakkauksessa. Tarkasta purkaessasi laitetta pakkauksesta pakkauksen sisällön täydellisyys.

Ota yhteys jälleenmyyjään, jos varusteita puuttuu tai havaitset kuljetusvahinkoja.

Avaa kuvasivut!

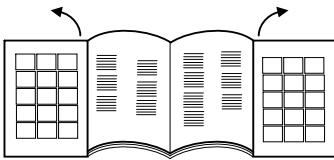

- 1 Pääkytkin
- 2 Höyrykattilan kytkin
- 3 Merkkivalo: Vedenpuute
- 4 Merkkivalo: Paineensoitin
- 5 Merkkivalot: Imuteho
- 6 Taitettava kuljetuskahva
- 7 Vesisäiliön täyttöaukko
- 8 Høyryn säätö
- 9 Letkun kannellinen pistorasia
- 10 Ilmanpoistosäleikkö
- 11 Pyörät
- 12 Verkkokaapeli
- 13 Verkkoyhdon kotelo
- 14 Pysäköintipidike
- 15 EPA-suodatin
- 16 Vipu HEPA-suodattimen hakasten avaukseen
- 17 Vesisuodattimen säiliö
- 18 Vesisuodattimen säiliön kahva

- 19 Suodattimen kansi
- 20 Vesisuodattimen runko
- 21 Vaahtomuovisuodatin
- 22 Verkkosuodatin
- 23 Taivutettu putki

Varusteet

Höyrylisävarusteet

- A Höyrynimuletku
- A1 Varustepistoke
- A2 Lukituksen vapautuspainike
- A3 Höyrypainike
- A4 Imupainike
- A5 Käsikahva
- A6 Höyrypistokey
- A7 Höyrypistokkeen lukitus

B Höyrynimuputket

- B1 Pysäköintipidike
- B2 Lukitusvipu

C Lattiasuulake

- C1 Harjakampa
- C2 Kumihuulisäke
- C3 Kovakumikampa
- C4 Lukitussisäkkeet

D Höyrynimu-käsisuutin

- D1 Ikkunanpuhdistussuulake (leveä)
- D2 Ikkunanpuhdistussuulake (kapea)
- D3 Harjasäke
- D4 Froteepäällyste

E Höyrynimu-pistesuihkusuutin

- E1 Jatkokappale
- E3 Pyöröharja

Imulisävarusteet

- E2 Kalustesuulake (pieni)
- F Rakosuulake
- G Kalustesuulake (suuri)
- H Huonekalupensseli

Muita lisävarusteita

- I Mittakuppi
- J Putkenpuhdistusharja putkille ja imuletku
- K Lisävarustetasku
- L Varatiivisteet (O-rengassetti)
- M Vaahdonestoneste (FoamStop)

Valmistelu

Vesisäiliön täyttö

Huomautus

Voidaan käyttää normaalia vesijohtovettä. Koska vedessä on luonnostaan kalkkia, joka voi muodostaa kalkkikiveä, suositellaan vesieosta suhteessa 50 % vesijohtovettä ja 50 % tislattua vettä.

HUOMIO

Vesisäiliön täyttö väärällä nesteellä aiheuttaa voi vaurioittaa laitetta.

→ *Älä käytä vaatekuivaimen lauhdevettä!*

→ *Älä täytä puhdistusaineita tai muita lisäaineita (esimmerkiksi hajusteita)!*

- Älä käytä pelkkää tislattua vettä! Maks. 50% tislattua vettä ja 50% vesijohtovettä.
- Älä käytä kerättyä sadevettä!

Kuva **A 1**

- Vedä vesisäiliön täyttöaukon kansi sivulle.

Kuva **A 2**

Kuva **A 3**

- Täytä vesisäiliö n. 0,5 litralla vettä, kunnes näkyviin tulee uimuri, joka näyttää maksimin täyttömäärän.
- Sulje vesisäiliö.

Huomautus

Höyrykattila saa automaattisesti veden vesisäiliöstä. Ennen ensimmäistä käyttöä on vesisäiliö täytettävä kaksi kertaa.

Vesisuodattimen säiliö täyttäminen

HUOMIO

Tyhjä vedensuodatussäiliö aiheuttaa esinevahinkoja.

- Varmista, että vedensuodatussäiliö on käytettävissä aina täynnä.

Kuva **B 1**

- Kohota vesisäiliön käsikahvaa.
- Vedä vedensuodatussäiliö ulos.

Kuva **B 2**

- Käännä käsikahva taakse.

Kuva **B 3**

- Ota vedensuodatinpanos ulos.

Kuva **B 4**

- Kaada vedensuodatussäiliöön vesijohtovettä, kunnes vedenpinnanosoitin MAX H₂O merkkiviivaan saakka.
- Lisää vesisuodatinsäiliöön yksi korkillinen vaahdonestonestetettä (FoanStop).

Kuva **B 3**

- Aseta vedensuodatinpanos jälleen vedensuodatussäiliöön.

Kuva **B 2**

- Johda käsikahvaa alkuasentoon, kunnes se napsahtaa lukitukseen.

Kuva **B 1**

- Aseta käsikahvasta kiinni pitäen vedensuodatussäiliö laitteeseen.

Huomautus: Imurin toimintaperiaate perustuu imuilman pyörittämiseen vesisuodattimessa. Siten lattiapintojen imuroitava aine ja puhdistusaineen loput kertyvät vesikyppyyn. Tietyissä olosuhteissa se voi muodostaa vahtoa. Tämän estämiseksi, lisää täysi sulkutulpalinen vaahdonestonestettä vesisuodatinkyppeyn. Vähäinen vaahdonmuodostuminen käytön aikana on normaalia eikä se vaikuta koneen toimintaan.

Käyttö

Käytön aikana laitteen on oltava vaak-asennossa.

△ **VARO**

Ulostuleva höyry aiheuttaa loukkantumisvaaran.

- Varmista, että lukituspainike on Stop-asennossa työtoukkojen aikana tai laitteen ollessa ilman valvontaa.

Huomautus

Höyryn ulostulon vapauttamiseksi uudelleen, vapauta lukitus painamalla uudelleen Stop-painiketta.

Kuva **C 1**

- Avaa laitepistorasian läppä.
- Liitä höyrypistoke tukevasti laitteen liitäntärasiaan. Pistokkeen on napsahdettava kuuluvasti lukitukseen.

Kuva **C 2**

- Liitä virtapistoke pistorasiaan.

Lisävarusteiden liittäminen

Kuva **D 1**

- Kaikki lisävarusteet voi kiinnittää suoraan käsikahvaan tai höyrynimuputkiin.

Kuva **D 2**

- Nuolen suunta on huomioitava molempia jatkoputkia yhdistettäessä.

Lisävarusteet höyrytykseen ja imurointiin

Kuva **D 1**

- Liitä kahva tai jatkoputki haluttuun lisävarusteeseen.

Kuva **D 2**

△ **VARO**

Höyry aiheuttaa loukkaantumisvaaran!

- Lukitusvivun tulee laitetta käytettäessä olla suljettuna asennossa!

- Lukitusvipu on keskellä, (auki-asento).

- Lisävarusteiden varmistus paikalleen: Kierrä lukitusvipua oikealle ja työnnä alas (lukittu-asento).

- Tarkista lisävarusteiden tiukka liitäntä ennen niiden käyttöä.

- Lisävarusteiden irrotus: Työnnä lukitusvipu ylös ja kierrä sitten vasemmalle.

- Lukitusvipu on nyt keskellä ja lisävarusteosat voi vetää irti.

Imurointi

Tällä koneella voi imuroida sekä pölyä että nesteitä.

△ **VARO**

Ulostuleva höyry aiheuttaa loukkantumisvaaran.

- Vapauta lukitus painikkeella.

Kuva **E 1**

- Paina pääkytkintä. Imutehon merkivalojen ensimmäinen taso alkaa vilkkua.

Kuva **E 2**

- Paina lyhyesti käsikahvan imupainiketta. Imurointi alkaa vähimmäisteholla. Imutehon merkivalojen ensimmäinen taso palaa jatkuvasti.
- Imuroinnin lopetus: Paina imupainiketta lyhyesti uudelleen.

Huomautus

Kun imurointi käynnistetään uudelleen, laite käynnistyy aiemmin asetetulla imuteholla.

Imutehon säätö

Imutehon asetus riippuu puhdistettavasta pinnasta.

Kuva **E 2**

- Paina imupainiketta ja pidä painettuna.
- Imuteho nousee ensin tasaisesti ja laskee taas tasaisesti kun maksimiteho on saavutettu. Imutehon merkivalot näyttävät tämän.

Höyrymäärä	Materiaali / pinta
1	Verhot
2	Sohvat ja patjat
3	Matot / kokolattiamatot
4	Lattioiden imurointi tai nesteiden poisimurointi

Huomautus

Tasonumerot vastaavat imutehon merkivalojen näyttöä.

Vedensuodatin

Kun likaveden pinta saavuttaa vedensuodatussäiliössä maksimitason, imutoiminto estetään automaattisesti. Sen kuuluu moottorin kierrosluvusta. Kun 10 sekuntia on kulunut, laite kytketty automaattisesti tauolle.

Kuva **E 1**

- Kytke laite päälle.

Kuva **I 1**

- Tyhjennä likavesi vedensuodatussäiliöstä.

Kuva **B 4**

- Vettä pitää tämän jälkeen lisätä, kunnes vaadittu vedenpinnan taso on saavutettu.

HUOMIO

Tauko-toiminnon aikana suoritettu välitön uudelleen päällekytkentä voi vaurioittaa laitetta.

- *Ilman ulospäästösuodattimen vaurioitumisen estämiseksi, älä kytke laitetta päälle tauko-toiminnon aikana.*

Puhdistustöiden aloittamiseksi uudelleen, katso lukua "Vedensuodatussäiliön tyhjennys ja puhdistus".

Höyrypuhdistus

Kuva **E 1**

- Paina pääkytkintä. Imutehon merkivalojen ensimmäinen taso alkaa vilkkua.

Kuva **F 1**

- Paina höyrykattilan kytkintä, kytkimeen tulee valo.
- Odota, kunnes paineenosoittimen merkivalo palaa. Laite on nyt valmis höyrykäyttöön.

Kuva **F 2**

- Paina käsikahvan höyrypainiketta. Laite höyryttää niin pitkään kuin höyrypainiketta painetaan.

Kuva **F 1**

- Höyrytyksen lopettamiseksi, paina höyrykattilan kytkintä.

Höyrymäärän säätö

Höyryn ulostuloa voi optimoida höyrynsäädön kiertokytkimellä.

Kuva **F 3**

- Voimakkaampi höyrytyks: Kierrä kiertokytkintä myötäpäivään.
- Heikompi höyrytyks: Kierrä kiertokytkintä vastapäivään.
- **Heikko höyrytyks:** (Asento 1-2) Kasvien ruiskutus, kankaiden, tapettien, pehmustettujen huonekalujen jne. puhdistukseen.
- **Normaalihöyrytyks:** (Asento 3): Kokolattiamatoille, matoille, ikkunalaseille, lattioille.
- **Voimakas höyrytyks:** (Asento 4-5) Pinttyneen lian, tahrn- ja rasvanpoistoon.

Vesisäiliön täyttäminen

Vesisäiliö voidaan täyttää milloin tahansa.

Huomautus

Aina kun höyrykattilassa on liian vähän vettä, syöttää pumppu automaattisesti vettä vesisäiliöstä höyrykattilaan. Kun vesisäiliö on tyhjä, pumppu ei pysty enää täyttämään höyrykattilaa ja höyrynto estyy.

- Vesisäiliön vedenpuute ilmaistaa vedenpuutteen merkivalolla ja akustinen signaalin kuulumisella.
- Työn jatkamiseksi, katso lukua "Vesisäiliön täyttäminen".

Höyrypuhdistus ja imurointi

Kuva **E 1**

- Paina pääkytkintä. Imutehon merkivalojen ensimmäinen taso alkaa vilkkua.

Kuva **F 1**

- Paina höyrykattilan kytkintä, kytkimeen tulee valo.
- Odota, kunnes paineenosoittimen merkivalo palaa. Laite on nyt valmis höyrykäyttöön.

Kuva **E 2**

Kuva **F 2**

- Paina samanaikaisesti käsikahvan höyrypainiketta ja lyhyesti imupainiketta. Imurointi alkaa vähimmäisteholla ja samanaikaisesti höyryä suihkutetaan.

Lisätiedot höyrytyks- ja imurointitoiminnoista, katso lukua "Höyrytyks" ja "Imurointi".

Varusteiden säilyttäminen

Kuva **C**

- Ripusta höyrynimuputki työtaukojen ajaksi pysäköintipiiteen.

Energiansäätötila

Jos laite on käyttämättömänä yli 15 minuutin ajan, se siirtyy automaattisesti standby-käyttöön ja lämmityskattila kytketty pois päältä.

Imutehon merkivalon ensimmäinen taso alkaa vilkkua hitaammin kuin normaalisti imunäyttöjä päälle kytkettäessä.

Uudelleenkäyttöönnottoa varten on seuraavat mahdollisuudet:

Kuva **E 1**

- Kytke pääkytkin pois päältä ja jälleen päälle.

tai

Kuva **E 2**

Kuva **F 2**

→ Paina höyry- tai imupainiketta vähintään 3 sekunnin ajan.

Käytön lopetus

Kuva **E 1**

→ Paina pääkytkintä.

Kuva **C 2**

→ Irrota verkkokaapeli sähköverkosta.

Kuva **H**

→ Höyrypistokkeen irrotus laitteesta: Pidä höyrypistokkeen lukitusta painettuna ja vedä höyrypistoke irti liitäntärasiaista.

Laitteen säilytys

HUOMIO

Lisävarusteosien puhdistamatta jättäminen käyttämisen jälkeinen aiheuttaa esinevahinkoja.

→ Ennen laitteen laittamista säilytykseen, puhdisti aina hyvin kaikki lisävarusteosat.

→ Irrota kaikki lisävarusteet.

→ Huuhtelee lisävarusteosat vesihanan alla puhtaalla vedellä.

→ Huuhtelee putket ja höyrynimuletku putkenpuhdistusharjaa käyttäen puhtaalla vedellä.

→ Anna lisävarusteosien sitten kuivua.

→ Säilytä laitetta kuivassa ja pakkaselta suojatussa paikassa.

Tyhjennä ja puhdisti vedensuodatussäiliö

Kuva **B 1**

→ Kohota vesisäiliön käsikahvaa.

→ Vedä vedensuodatussäiliö ulos.

Kuva **B 2**

→ Käännä käsikahva taakse.

→ Ota vedensuodatinpanos ulos.

Kuva **I**

→ Vedensuodatussäiliön tyhjennys valutuslaitteeseen kallistamalla.

Kuva **J**

→ Vedä putkitaive mikroperforoidulla säleiköllä varustetusta suodatinkotelosta, kunnes se on täysin irti.

→ Poista kaikki komponentit ja huuhtelee ne juoksevassa vedessä.

Vaihda suodatin, jos se on vaurioitunut. Uuden suodattimen hankkimiseksi, käänny valtuutetun asiakaspalvelun puoleen.

HUOMIO

Putkitaiveen väärä asettaminen mikroperforoituun suodattimeen aiheuttaa esinevaurion.

→ Katso, että putkitaiveen nuoli on mikroperforoidun suodattimen merkinnän kohdalla.

Kuva **B 3**

→ Aseta vedensuodatinpanos jälleen vedensuodatussäiliöön.

Kuva **B 1**

→ Aseta käsikahvasta kiinni pitäen vedensuodatussäiliö laitteeseen.

Kuva **B 1**

→ Johda käsikahvaa alkuasentoon, kunnes se napauttaa lukitukseen.

Kuva **L**

→ Kelaat verkkokaapeli tasaisesti ja aseta kaapelilo-kerroon.

Kuva **M**

→ Aseta vedensuodatussäiliö taas paikoilleen ja varmista, että se on oikein asetettu.

Varusteiden käyttö

■ Ennen nahan, erikoiskankaiden ja puupintojen käsittelyä on selvitettävä tai luettava valmistajan käyttö- ja puhdistusohje. Kokeile puhdistusta huomattomassa kohdassa. Anna höyryllä käsitellyn pinnan kuivua ja tarkista siitä värin- tai muodonmuutokset.

■ Puupintoihin (huonekalut, ovet jne.) suositellaan erityisen varovaista puhdistusta, sillä liian pitkä höyrykäsitely voi vaurioittaa pinnan vahakerroksia, kiiltoa tai maalia. Suihkuta höyryä näihin pintoihin vain lyhyin jaksoin tai puhdisti ne höyrytyttyä liinalla.

■ Käytä erittäin arvoilla pinnoilla (esim. synteettiset ai-nee, lakatut pinnat jne.) höyrytoimintoa vain heikoimmalla teholla.

■ Erikoisteräksen puhdistaminen: Vältä karheiden harjojen käyttämistä. Käytä kumihuulellista käsisuulaketta tai pistesuikhsuulaketta ilman pyöröharjaa.

Tekstiilien raikastus

■ Ennen käsittelyä laitteella, kokeile aina tekstiilien kestävyys huomaamattomasta kohdasta: Höyrytä ensin, anna kuivua ja tarkasta sitten mahdolliset värin- tai muodonmuutokset.

Lattiasuutin

HUOMIO

Liian korkea höyrytysteho voi aiheuttaa esinevahinkoja.

→ Arkojen lattiapintojen, kuten esim. parkettilattioiden, puhdistamisen saa suorittaa vain suurimmalla imuteholla ja minimillä höyrytysteholla.

Käyttöesimerkkejä

■ Suurten pintojen, keramiikkalattioiden, marmorin, parketin, mattojen jne. puhdistaminen.

■ Lattiasuulake harjakammalla: Itsepintaisten likaantumien liuottaminen ja irtihankaaminen.

■ Lattiasuulake kumikammalla: Nesteiden imurointiin sileiltä pinnoilta.

■ Lattiasuulake kovakumi-sisäkkeellä: Kokolattia-mattojen puhdistus ja raikastus.

Kampojen asennus

Kuva **D 3**

→ Työnnä lattiasuulakkeen lukitus ulos.

→ Asenna kampa harjan alapintaan.

→ Kun kampa on varmistettu paikalleen, työnnä lukitus sisään.

→ Kamman poistaminen: Työnnä lukitus jälleen ulos.

→ Poista kampa.

Pistesuihksuutin

Puhdistuksen teho lisääntyy mitä lähempänä likaantunutta kohtaa pidät suutinta, koska höyryn lämpötila ja paine on suurimmillaan suoraan suuttimesta ulos tullessa.

Käyttöesimerkkejä

- Pistesuihkusuuttimen käyttöä suositellaan hankalasti luoksepäästäviin paikkoihin.
- Jaloteräksen, ikkunalasien, peilien ja emalipintojen puhdistus.
- Portaiden, ikkunanpielien, ovenpielien, alumiiniprofilien nurkkien puhdistus.
- Hanojen puhdistukseen.
- Ikkunaluukkujen ja lämpöpatterien puhdistus.

Pistesuihkusuutin ja lisävarusteet

HUOMIO

Pyöröharjan käyttö aroilla pinnoilla voi aiheuttaa esinevaurioita (esim. naarmuja maalipintoihin).

→ *Älä käytä pyöröharjaa aroilla pinnoilla.*

- Pyöröharja soveltuu pinttyneen lian poistoon erittäin pienillä pinnoilla kuten esim. liesilevyt, rullakaitimet, kaakelisaumat, saniteettilaitteet jne.
- Jatkokappale: Tämä lisävaruste mahdollistaa erittäin hankalien paikkojen optimaalisen puhdistamisen. Se on ideaalinen lämpöpatterien, ovenpielien, ikkunoiden, rullakaitimien, saniteettikalusteiden puhdistamiseen.

Käsisuutin

Käyttöesimerkkejä

- Käsisuulaketta suositellaan suurien lasi- ja peilipintojen, yleensä sileiden pintojen tai kudospintojen, kuten sohvien, patjojen jne. puhdistamiseen.

Käsisuulake ja lisävarusteet

- Ikkunanpuhdistussuulake leveä: Suurikokoiset ikkunalasit ja pinnat.
- Ikkunanpuhdistussuulake kapea: Pienempikokoiset ikkunalasit ja pinnat.
- Harjareunus: Matoille, portaisiin, auton sisätiloihin, kudospinnat yleensä (kun ne on ensin testattu huomaamattomasta paikasta). Abrasiiviseen puhdistamiseen ja hankaamiseen.
- Vedä froteepäällinen käsisuuttimen päälle. Soveltuu erityisen hyvin pienten pesunkestävien pintojen, suihkukoppien, peilien puhdistamiseen.

Lasin puhdistus

HUOMIO

Höyrypuhdistimen käyttö kylmiin ikkunalaseihin voi aiheuttaa esinevahinkoja.

→ *Esilämmitä ikkunalasit kylminä vuodenaikoina ja alhaisilla lämpötiloilla suihkuttamalla höyryä noin 50 cm etäisyydestä puhdistettavalle pinnalle.*

HUOMIO

Höyrypuhdistimen käyttö ikkunankehysten tiivistekohtiin voi aiheuttaa esinevahinkoja.

- *Älä suuntaa höyrysuihkua näihin kohtiin.*
- *Höyrytä lasipintaa tasaisesti n. 20 cm etäisyydeltä.*
- *Kytke höyrynsyöttö pois päältä.*
- *Vedä lasipinta kumihuulella kaistoittain ylhäältä alas puhtaaksi ja imuroi vesi pois.*
- *Pyyhi kumihuuli ja ikkunan alareuna jokaisen kaitan jälkeen tarvittaessa puhtaaksi.*

Pehmustesuulake (pieni)

- Suulake soveltuu lian imuroimiseen ahtailla pinnoilla, kuten laattojen saumoista, ovenkehyksistä, rullakaitimien raoista jne.

Pehmustesuulake (suuri)

- Tekstiilipintojen, kuten soffien, nojatuolien, patjojen, autonistuinten jne. puhdistamiseen.

Rakosuulake

- Kulmien, rakojen, lämpöpattereiden ja vaikeasti luoksepäästävien alueiden imurointiin.

Huonekalupensseli

- Arkojen pintojen, kuten kuvakehysten, kirjojen jne. puhdistamiseen.

Lisävarusteet

Pyöröharjasetti (tilausno 2.860-231) 4 värillistä pistesuihkusuuttimen pyöröharjaa.

HEPA-suodatin (tilausno 2.860-229)

Hoito ja huolto

△ VAARA

Sähköiskun aiheuttama hengenvaara.

→ *Kytke laite pois päältä ennen kaikkia hoito- ja huoltotyötä ja vedä virtapistoke irti pistorasiasta.*

→ *Anna laitteen jäähtyä.*

→ *Vain valtuutettu huoltoilike saa suorittaa korjaustyöt ja sähköisiin rakennesiin kohdistuvat työt.*

Hoito

- Älä aseta harjoja jäähtymään ja kuivumaan harjasten varaan, etteivät ne muuta muotoaan.
- Puhdista laite päältäpäin vain kostealla pyyhkeellä. Vältä liuote- ja puhdistusaineiden käyttöä, sillä ne saattavat vaurioittaa muovipintaa.
- Vedensuodatussääliön puhdistamiseksi, katso lukua "Laitteen säilytys".

Huolto

- Tarkista höyrypistokkeen tiivisteet säännöllisesti. Jos tarpeen, vaihda tiivisteet.
- Tarkista myös höyrynimuputkien ja käsikahvan liitännät tiivisteet samalla tavalla.

HEPA-suodatin

HUOMIO

HEPA-suodattimien väärin suoritettu puhdistus aiheuttaa esinevahinkoja.

→ *Puhdista tarvittaessa vain juoksevilla vedellä, älä hankaa tai käytä harjaa.*

→ *Vedensuodatussääliön poistaminen, katso lukua "Vedensuodatussääliön täyttäminen".*

Kuva 

→ *Nosta HEPA-suodattimen hakasten aukaisuvipua ja vedä suodatin istukastaan.*

→ *Huuhtele HEPA-suodatin kylmällä, juoksevilla vedellä.*

→ *Ravista sitä puhdistuksen jälkeen varovasti, että mahdolliset likajäämät ja liika vesi irtoavat.*

Huomautus

Anna HEPA-suodattimen kuivua etäällä valon- ja lämmönlähteistä. Aseta HEPA-suodatin vain kuivana takaisin laitteeseen.

- Vaurioituneen HEPA-suodattimen vaihto
- HEPA-suodatin tulee puhdistaa 4 kuukauden välein.
- Huomioi HEPA-suodattimen oikea asento pidikkeessä.
- Lukitse HEPA-suodatin vivulla jälleen paikalleen.

Häiriöapu

Häiriöillä on usein yksinkertainen syy, jonka voit itse korjata seuraavan ohjeen avulla. Epäselvissä tapauksissa tai häiriöissä, jotka eivät ole tässä mainittuja, käänny valtuutetun asiakaspalvelun puoleen.

⚠ VAARA

Sähköiskun aiheuttama hengenvaara.

- Kytke laite pois päältä ennen kaikkia hoito- ja huoltotöitä ja vedä virtapistoke irti pistorasiasta.
- Anna laitteen jäähtyä.
- Vain valtuutettu huolto- ja korjaus-työt ja sähköisiin rakenteisiin kohdistuvat työt.

Imuri ei imuroi

Virransyöttö on katkennut

- Vedä verkkopistoke irti, tarkasta onko liitäntäkääpeli tai pistoke vahingoittunut.

Varuste/imuletku/imuputket ovat tukossa tai niitä pidetään suljettuna

Jos varuste/imuletku/imuputket ovat tukossa tai niitä pidetään suljettuna yli 10 sekunnin ajan, syntyy alipaine ja elektroniikka kytkee turvallisuussyistä moottorin pois päältä.

- Kytke laite pois päältä.
- Poista tukokset.
- Kytke laite päälle.

Heikko / heikkenevä imuteho

Varuste on tukossa

- Varuste, imuletku tai imuputket ovat tukkeutuneet, poista tukos.
- Puhdista vedensuodatinpanos.
- Vaihda vedensuodatussäiliön vesi.

HEPA-suodatin on likaantunut

- Vaihda HEPA-suodatin.

Puhdistusteho heikkenee

Vedensuodattimen säiliön vesi erittäin likaista

- Vaihda säiliön vesi.

Vettä valuu nesteitä imuroitaessa

Uimurikytkimen toiminta estynyt

- Puhdista vedensuodattimen säiliön kansi.

Pölynimuri ei ime

Uimurikytkin juuttunut kiinni

- Sammuta pölynimuri, tarkasta säiliön vedenpinta ja käynnistä laite taas.

Tekniset tiedot

Sähköliitäntä

Jännite	220-240 V 1~50-60 Hz
---------	-------------------------

Suojausluokka	IP X4
---------------	-------

Kotelointiluokka	I
------------------	---

Suoritus tiedot

Lämmitysteho	1100 W
--------------	--------

Turbiinin nimellisteho	1100 W
------------------------	--------

Maksimihöyrypaine	0,4 MPa
-------------------	---------

Kuumenemisaika	5 Minuuttia
----------------	-------------

Maks. höyrymäärä	65 g/min
------------------	----------

Täyttömäärä

Höyrykattila	0,45 l
--------------	--------

Vesisäiliö	0,5 l
------------	-------

Vedensuodattimen säiliö	1,2 l
-------------------------	-------

Mitat

Pituus	510 mm
--------	--------

Leveys	330 mm
--------	--------

Korkeus	340 mm
---------	--------

Paino (ilman varusteita)	9,1 kg
--------------------------	--------

Äänen painetaso

Äänen painetaso (standardi EN 60704-2-1)	71 dB(A)
--	----------



Oikeus teknisiin muutoksiin pidätetään!

Πίνακας περιεχομένων

Γενικές υποδείξεις	EL	5
Υποδείξεις ασφαλείας	EL	5
Περιγραφή συσκευής	EL	9
Προετοιμασία	EL	10
Λειτουργία	EL	10
Χρήση των εξαρτημάτων	EL	12
Φροντίδα και συντήρηση	EL	14
Αντιμετώπιση βλαβών	EL	14
Τεχνικά χαρακτηριστικά	EL	15

Γενικές υποδείξεις

Αγαπητέ πελάτη,

  Πριν χρησιμοποιήσετε τη συσκευή σας για πρώτη φορά, διαβάστε αυτές τις πρωτότυπες οδηγίες χρήσης, ενεργήστε σύμφωνα με αυτές και κρατήστε τις για μελλοντική χρήση ή για τον επόμενο ιδιοκτήτη.

Αρμόζουσα χρήση

Χρησιμοποιείτε αυτή τη συσκευή αποκλειστικά για οικιακή χρήση.

Η συσκευή προορίζεται για την παραγωγή ατμού, καθώς και για την αναρρόφηση χυμένων υγρών και στερεών σωματιδίων, όπως αυτά περιγράφονται στις παρούσες οδηγίες λειτουργίας.

Ο κατασκευαστής δεν ευθύνεται για ενδεχόμενες ζημιές, που οφείλονται σε μη ενδεδειγμένη χρήση ή σε λάθος χειρισμό.

Σύμβολο στο εγχειρίδιο οδηγιών

ΚΙΝΔΥΝΟΣ

Για άμεσα επαπειλούμενο κίνδυνο, ο οποίος μπορεί να οδηγήσει σε σοβαρό τραυματισμό ή θάνατο.

ΠΡΟΕΙΔΟΠΟΙΗΣΗ

Για ενδεχόμενη επικίνδυνη κατάσταση, η οποία μπορεί να οδηγήσει σε σοβαρό τραυματισμό ή θάνατο.

ΠΡΟΣΟΧΗ

Για ενδεχόμενη επικίνδυνη κατάσταση, η οποία μπορεί να οδηγήσει σε ελαφρό τραυματισμό ή υλικές βλάβες.

ΠΡΟΣΟΧΗ

Υπόδειξη για μια δυνητικά επικίνδυνη κατάσταση, η οποία μπορεί να έχει ως συνέπεια υλικές ζημιές.

Σύμβολο στη συσκευή



Ατμός

ΠΡΟΣΟΧΗ – Κίνδυνος εγκαύματος



Μην στρέφετε τη δέσμη ατμού σε ανθρώπους, ζώα, ηλεκτρικό εξοπλισμό εν λειτουργία ή στην ίδια τη συσκευή.



Χρησιμοποιείτε τη συσκευή μόνο για την αναρρόφηση χυμένων υγρών. Η συσκευή δεν ενδείκνυται για την αναρρόφηση υγρών από δοχεία.

Προστασία περιβάλλοντος



Τα υλικά συσκευασίας είναι ανακυκλώσιμα. Μην πετάτε τη συσκευασία στα οικιακά απορρίμματα, αλλά παραδώστε την προς ανακύκλωση.



Οι παλιές συσκευές περιέχουν ανακυκλώσιμα υλικά, τα οποία θα πρέπει να παραδίδονται προς επαναχρησιμοποίηση. Για το λόγο αυτό αποσύρουμε τις παλιές συσκευές με κατάλληλες διαδικασίες συγκέντρωσης αποβλήτων.

Υποδείξεις για τα συστατικά (REACH)

Ενημερωμένες πληροφορίες για τα συστατικά μπορείτε να βρείτε στη διεύθυνση:

www.kaercher.com/REACH

Εγγύηση

Σε κάθε χώρα ισχύουν οι όροι εγγύησης που εκδόθηκαν από την αρμόδια εταιρία μας προώθησης πωλήσεων. Αναλαμβάνουμε τη δωρεάν αποκατάσταση οποιασδήποτε βλάβης στη συσκευή σας, εφόσον οφείλεται σε αστοχία υλικού ή κατασκευαστικό σφάλμα, εντός της προθεσμίας που ορίζεται στην εγγύηση. Σε περίπτωση που επιθυμείτε να κάνετε χρήση της εγγύησης, παρακαλούμε απευθυνθείτε με την απόδειξη αγοράς στο κατάστημα από το οποίο προμηθευτήκατε τη συσκευή ή στην πλησιέστερη εξουσιοδοτημένη υπηρεσία τεχνικής εξυπηρέτησης πελατών μας.
(Για τη διεύθυνση βλ. στην πίσω σελίδα)

Ανταλλακτικά

Χρησιμοποιείτε αποκλειστικά γνήσια ανταλλακτικά KARCHER. Επισκόπηση ανταλλακτικών θα βρείτε στο τέλος των παρόντων οδηγιών χειρισμού.

Υποδείξεις ασφαλείας

Εκτός από τις υποδείξεις που παρέχονται στο παρόν εγχειρίδιο οδηγιών λειτουργίας πρέπει να τηρούνται και οι γενικές διατάξεις ασφαλείας και πρόληψης ατυχημάτων που προβλέπει ο νομοθέτης.

Η χρήση της συσκευής, η οποία αντίκειται στις παρούσες οδηγίες, μπορεί να έχει ως συνέπεια την ακύρωση της εγγύησης.

ΚΙΝΔΥΝΟΣ

- Απαγορεύεται η χρήση σε σημεία, όπου υφίσταται κίνδυνος έκρηξης.
- Κατά τη χρήση της συσκευής σε επικίνδυνους χώρους πρέπει να τηρούνται οι αντίστοιχοι κανονισμοί ασφαλείας.

- Μην χρησιμοποιείτε τη συσκευή σε πισίνες που περιέχουν νερό.
 - Μην στρέφετε τη δέσμη ατμού απευθείας πάνω σε μέσα λειτουργίας, που περιέχουν ηλεκτρικά εξαρτήματα, π.χ. στο εσωτερικό ενός φούρνου.
 - Πριν από τη χρήση ελέγξτε εάν η συσκευή και τα εξαρτήματά της είναι σε καλή κατάσταση. Σε περίπτωση που δεν βρίσκονται σε άψογη κατάσταση, δεν επιτρέπεται να χρησιμοποιηθούν. Ελέγξτε ιδιαίτερα τον αγωγό σύνδεσης με το δίκτυο, το καπάκι ασφαλείας και τον ελαστικό σωλήνα ατμού.
 - Αναθέστε αμέσως στην εξουσιοδοτημένη υπηρεσία εξυπηρέτησης πελατών/εξειδικευμένο ηλεκτρολόγο την αλλαγή του χαλασμένου αγωγού σύνδεσης στο δίκτυο.
 - Αντικαταστήστε αμέσως τον ελαστικό σωλήνα ατμού που παρουσιάζει βλάβη. Επιτρέπεται μόνο η χρήση ελαστικού σωλήνα ατμού που συνιστάται από τον κατασκευαστή (για τον κωδ. παραγγελίας βλέπε κατάλογο ανταλλακτικών).
 - Μην αγγίζετε ποτέ με βρεγμένα χέρια το ρευματολήπτη και την πρίζα.
 - Μην χρησιμοποιείτε ποτέ ξυπόλυτοι τη συσκευή.
 - Μην αγγίζετε ποτέ τη συσκευή με υγρά χέρια ή πόδια, όταν ο ρευματολήπτης βρίσκεται στην πρίζα.
 - Μην βυθίζετε ποτέ τη συσκευή, το καλώδιο ή τον ρευματολήπτη σε νερό ή άλλα υγρά.
 - Μην ψεκάζετε με ατμό αντικείμενα που περιέχουν επικίνδυνες για την υγεία ουσίες (π.χ. αμίαντο)
 - Μην αγγίζετε με το χέρι τη δέσμη ατμού από κοντινή απόσταση και μην την κατευθύνετε σε ανθρώπους ή ζώα (κίνδυνος εγκαυμάτων).
- ⚠ ΠΡΟΕΙΔΟΠΟΙΗΣΗ**
- Η συσκευή πρέπει να λειτουργεί μόνο με ηλεκτρική σύνδεση, η οποία έχει γίνει από ηλεκτρολόγο βάσει του IEC 60364.
 - Συνδέετε τη συσκευή μόνο σε εναλλασσόμενο ρεύμα. Η τάση πρέπει να συμφωνεί με την πινακίδα τύπου της συσκευής.
 - Χρησιμοποιείτε τη συσκευή σε χώρους με υγρασία, π.χ. στο λουτρό, μόνο σε πρίζες με προεγκατεστημένο προστατευτικό διακόπτη FI.
 - Τα ακατάλληλα ηλεκτρικά καλώδια προέκτασης μπορεί να είναι επικίνδυνα. Χρησιμοποιήστε αποκλειστικά ένα αδιάβροχο ηλεκτρικό καλώδιο προέκτασης με ελάχιστη διατομή 3x1 mm².

- Η σύνδεση μεταξύ καλωδίου τροφοδοσίας και καλωδίου προέκτασης δεν επιτρέπεται να βρίσκεται μέσα σε νερό.
- Σε περίπτωση αντικατάστασης των συνδέσμων του καλωδίου τροφοδοσίας ή του καλωδίου προέκτασης πρέπει να εξασφαλίζεται η αδιάβροχη προστασία και η μηχανική αντοχή.
- Ο χρήστης πρέπει να χρησιμοποιεί τη συσκευή σύμφωνα με τις προδιαγραφές. Πρέπει να έχει υπόψη τις τοπικές συνθήκες και κατά την εργασία με τη συσκευή πρέπει να προσέχει τα άτομα που βρίσκονται κοντά της.
- Η συσκευή αυτή δεν πρέπει να χρησιμοποιείται από άτομα με περιορισμένες κινητικές, αισθητηριακές ή νοητικές ικανότητες χωρίς σχετική εμπειρία και/ή γνώσεις, εκτός εάν επιβλέπονται από ένα αρμόδιο για την ασφάλειά τους άτομο ή τους έχουν δοθεί οδηγίες για τη χρήση της συσκευής και έχουν κατανοήσει τους κινδύνους που ενδέχεται να προκύψουν.
- Τα παιδιά μπορούν να χρησιμοποιούν τη συσκευή μόνο εάν είναι πάνω από 8 ετών και επιβλέπονται από ένα αρμόδιο για την ασφάλειά τους άτομο ή τους έχουν δοθεί οδηγίες για τη χρήση της συσκευής και έχουν κατανοήσει τους κινδύνους που ενδέχεται να προκύψουν.
- Τα παιδιά δεν πρέπει να παίζουν με τη συσκευή.
- Τα παιδιά πρέπει να βρίσκονται υπό επιτήρηση, ώστε να εξασφαλιστεί ότι δεν θα παίζουν με τη συσκευή.
- Ο καθαρισμός και η συντήρηση δεν πρέπει να εκτελούνται από παιδιά χωρίς επίβλεψη.
- Μην αφήνετε τη συσκευή ποτέ χωρίς επίβλεψη, εφόσον βρίσκεται σε λειτουργία.
- Προσοχή κατά τον καθαρισμό τοίχων με επένδυση πλακιδίων που έχουν πρίζες.
- Μην χρησιμοποιείτε τη συσκευή για την αναρρόφηση οξέων ή διαλυμάτων, καθώς αυτό μπορεί να προκαλέσει βλάβες. Μην χρησιμοποιείτε τη συσκευή για την αναρρόφηση εκρηκτικής σκόνης ή υγρών, τα οποία μπορούν να προκαλέσουν έκρηξη στην επαφή τους με τα εσωτερικά εξαρτήματα της συσκευής.
- Μην χρησιμοποιείτε τη συσκευή για την αναρρόφηση δηλητηριωδών υλικών.
- Μην χρησιμοποιείτε τη συσκευή για την αναρρόφηση καυτών ή πυρακτωμένων αντικειμένων, όπως είναι οι γόπες των τσιγάρων, οι στάχτες ή άλλα καυτά ή πυρακτωμένα υλικά.

- Εάν η συσκευή πέσει κάτω, θα πρέπει να ελεγχθεί από μια εξουσιοδοτημένη υπηρεσία εξυπηρέτησης πελατών, καθώς μπορεί να υπάρχουν εσωτερικές βλάβες που επηρεάζουν την ασφάλεια του προϊόντος.

ΠΡΟΣΟΧΗ

- Προσέχετε ώστε τα καλώδια τροφοδοσίας δικτύου ή τα καλώδια προέκτασης να μην υποστούν φθορές ή βλάβες από συνθλίψεις, τραβήγματα, πατήματα ή παρόμοιες αιτίες. Προστατέψτε τα καλώδια από τη ζέστη, τα λάδια και τις αιχμηρές ακμές.
- Στη διάρκεια της πλήρωσης με νερό, απενεργοποιήστε τη συσκευή και τραβήξτε τον ρευματολήπτη από την πρίζα.
- Μην γεμίζετε ποτέ τη δεξαμενή νερού με διαλύτες, υγρά που περιέχουν διαλύτες ή αδιάλυτα οξέα (π.χ. απορρυπαντικά, βενζίνη, διαλύτες χρωμάτων και ακετόνη), διότι προσβάλλουν τα υλικά που χρησιμοποιούνται στη συσκευή.
- Η συσκευή πρέπει να τοποθετείται σε σταθερή επιφάνεια.
- Μην τοποθετείτε την ζεστή συσκευή σε επιφάνειες που είναι ευαίσθητες στη θερμότητα.
- Μην αφήνετε τη συσκευή πλάι σε εστίες κουζίνας, ηλεκτρικούς φούρνους ή άλλες πηγές θερμότητας σε λειτουργία.

- Μην πιέζετε πολύ δυνατά το πλήκτρο και αποφεύγετε τη χρήση αιχμηρών αντικειμένων, για παράδειγμα μολυβιών κ.α.
- Χρησιμοποιείτε ή αποθηκεύετε τη συσκευή μόνον σύμφωνα με την περιγραφή και/ή τις εικόνες!
- Μην ασφαρίζετε το μοχλό ατμού κατά τη χρήση του.
- Πριν αποσυνδέσετε τη συσκευή από το δίκτυο παροχής ρεύματος, απενεργοποιείτε την πάντα από τον κεντρικό διακόπτη.
- Για να αποσυνδέσετε τη συσκευή από το δίκτυο παροχής ρεύματος, τραβήξτε τον ρευματολήπτη από την πρίζα και όχι το καλώδιο σύνδεσης.
- Μην τυλίγετε ποτέ το καλώδιο τροφοδοσίας γύρω από τη συσκευή, ιδιαίτερα όταν η συσκευή είναι ζεστή.
- Προστατέψτε τη συσκευή από τη βροχή. Μην αποθηκεύετε τη συσκευή σε υπαίθριο χώρο.

Διατάξεις ασφαλείας

Τα συστήματα ασφαλείας χρησιμεύουν για την προστασία του χρήστη και δεν επιτρέπεται να τεθούν εκτός λειτουργίας ή να αγνοηθεί η λειτουργία τους.

Πλήκτρο απασφάλισης

- Η χειρολαβή του σωλήνα αναρρόφησης ατμού διαθέτει ένα πλήκτρο απασφάλισης, που αποτρέπει την εκ παραδρομής εκπομπή ατμού.

■ **Εάν ο σωλήνας αναρρόφησης ατμού παραμένει για λίγο χωρίς επίβλεψη κατά τη λειτουργία, συνιστάται να ενεργοποιήσετε το πλήκτρο απασφάλισης (πατήστε το πλήκτρο Stop).**

■ **Για να ενεργοποιήσετε ξανά την εκπομπή ατμού, απενεργοποιήστε το πλήκτρο απασφάλισης (πατήστε ξανά το πλήκτρο Stop).**

Περιγραφή συσκευής

Το παραδοτέο υλικό της συσκευής απεικονίζεται στη συσκευασία. Κατά την αποσυσκευασία ελέγξτε το περιεχόμενο της ως προς την πληρότητα.

Εάν λείπουν εξαρτήματα ή έχουν προκληθεί ζημιές κατά τη μεταφορά, παρακαλούμε ενημερώστε τον προμηθευτή σας.

Παρακαλούμε ανοίξτε τις σελίδες με τις εικόνες!

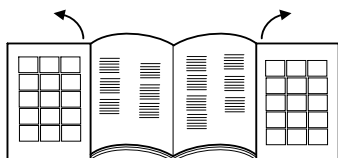

- 1 Κύριος διακόπτης
- 2 Διακόπτης ατμολέβητα
- 3 Λυχνία ελέγχου - Έλλειψη νερού
- 4 Λυχνία ελέγχου - Ένδειξη πίεσης
- 5 Λυχνίες ελέγχου - Αναρροφητική ισχύς
- 6 Λαβή μεταφοράς, πτυσσόμενη
- 7 Στόμια πλήρωσης δεξαμενής νερού
- 8 Ρύθμιση ατμού
- 9 Πρίζα συσκευής με καπάκι
- 10 Σχάρα εξόδου αέρος
- 11 Τροχίσκοι
- 12 Καλώδιο τροφοδοσίας
- 13 Θήκη καλωδίου τροφοδοσίας
- 14 Στήριγμα απόθεσης
- 15 Φίλτρο EPA
- 16 Μοχλός απελευθέρωσης του φίλτρου HEPA
- 17 Δοχείο του φίλτρου νερού
- 18 Χειρολαβή του δοχείου φίλτρου νερού
- 19 Κάλυμμα φίλτρου νερού
- 20 Φίλτρο νερού
- 21 Διαμορφωμένο σπογγοειδές φίλτρο
- 22 Διάτρητο φίλτρο
- 23 Γωνία σωλήνα

Εξαρτήματα

Εξοπλισμός ατμού

- A Ελαστικός σωλήνας αναρρόφησης ατμού
- A1 Φις εξοπλισμού
- A2 Πλήκτρο απασφάλισης
- A3 Πλήκτρο ατμού
- A4 Πλήκτρο αναρρόφησης
- A5 Χειρολαβή
- A6 Βύσμα ατμού
- A7 Ασφάλιση φις ατμού

B Σωλήνες αναρρόφησης ατμού

- B1 Θέση στάθμευσης
- B2 Μοχλός ασφάλισης

C Ακροφύσιο δαπέδου

- C1 Ένθετο επιμήκους βούρτσας
- C2 Ένθετο ελαστικών χειλών
- C3 Ένθετο από σκληρό καουτσούκ
- C4 Ασφάλιση των ένθετων

D Ακροφύσιο χειρός για αναρρόφηση με ατμό

- D1 Ένθετο καθαρισμού τζαμιών (πλατύ)
- D2 Ένθετο καθαρισμού τζαμιών (στενό)
- D3 Ένθετο βούρτσας
- D4 Επένδυση φροτέ

E Ακροφύσιο σημείου για αναρρόφηση με ατμό

- E1 Πρόεκταση
- E3 Στρογγυλή βούρτσα

Εξοπλισμός αναρρόφησης

- E2 Ακροφύσιο για ταπεταρίες επίπλων (μικρό)
- F Ακροφύσιο αρμών
- G Ακροφύσιο για ταπεταρίες επίπλων (μεγάλο)
- H Πινέλο επίπλων

Περισσότερες εξοπλισμούς

- I Μεζούρα
- J Βούρτσα καθαρισμού σωλήνων για σωλήνα και ελαστικό σωλήνα αναρρόφησης
- K Πλήκτρο εξοπλισμού
- L Ανταλλακτικά στεγανοποίησης (σετ κυκλικού δακτυλίου)
- M Αντιαφριστικό υγρό (FoamStop)

Προετοιμασία

Πλήρωση της δεξαμενής νερού

Υπόδειξη

Μπορείτε να χρησιμοποιήσετε νερό από τη βρύση. Επειδή ωστόσο το νερό από τη φύση του περιέχει άλατα, τα οποία με το πέρασμα του χρόνου μπορεί να δημιουργήσουν ιζήματα, συνιστούμε τη χρήση ενός μείγματος 50% νερού βρύσης και 50% αποσταγμένου νερού.

ΠΡΟΣΟΧΗ

Υλικές βλάβες από τη λανθασμένη πλήρωση της δεξαμενής νερού με υγρό.

- Μη χρησιμοποιείτε νερό συμπυκνώματος από το στεγνωτήριο ρούχων!
- Μην γεμίζετε με απορρυπαντικά ή άλλα πρόσθετα (για παράδειγμα αρωματικά)!
- Μην χρησιμοποιείτε καθαρό αποσταγμένο νερό! Έως 50% αποσταγμένο νερό και 50% νερό βρύσης.
- Μη χρησιμοποιείτε βρόχινο νερό!

Εικόνα **A 1**

- Τραβήξτε προς τα έξω τα στόμια πλήρωσης της δεξαμενής νερού.

Εικόνα **A 2**

Εικόνα **A 3**

- Γεμίστε τη δεξαμενή νερού με περ. 0,5 λίτρα νερό, ώσπου να εμφανιστεί ο πλωτήρας που δείχνει τη μέγιστη στάθμη πλήρωσης.
- Κλείστε τη δεξαμενή νερού.

Υπόδειξη

Ο ατμολέβητας τροφοδοτείται αυτόματα με νερό από τη δεξαμενή νερού. Η δεξαμενή νερού πρέπει να γεμίσει δύο φορές πριν από την πρώτη χρήση.

Πλήρωση του δοχείου του φίλτρου νερού

ΠΡΟΣΟΧΗ

Υλικές βλάβες από κενό δοχείο φίλτρου νερού.

- Βεβαιωθείτε ότι το δοχείο φίλτρου νερού είναι πάντα γεμάτο κατά τη λειτουργία.

Εικόνα **B 1**

- Σηκώστε τη χειρολαβή του δοχείου νερού.
- Τραβήξτε έξω το δοχείο φίλτρου νερού.

Εικόνα **B 2**

- Περιστρέψτε προς τα πίσω τη χειρολαβή.

Εικόνα **B 3**

- Αφαιρέστε το ένθετο φίλτρου νερού.

Εικόνα **B 4**

- Γεμίστε το δοχείο φίλτρου νερού με νερό βρύσης, ώσπου να καλυφθεί η ένδειξη στάθμης νερού MAX H₂O.
- Προσθέστε ένα καπάκι αντιαφριστικού υγρού (FoamStop) στο δοχείο φίλτρου νερού.

Εικόνα **B 3**

- Τοποθετήστε ξανά το ένθετο φίλτρου νερού στο δοχείο του.

Εικόνα **B 2**

- Μεταφέρετε τη χειρολαβή στην αρχική θέση, ώσπου να κλειδώσει.

Εικόνα **B 1**

- Τοποθετήστε το δοχείο φίλτρου νερού στη συσκευή από τη χειρολαβή.

Υπόδειξη: Ο τρόπος λειτουργίας της ηλεκτρικής σκούπας βασίζεται στον στροβιλισμό του αναρροφώμενου αέρα στο φίλτρο νερού. Οι αναρροφώμενοι ρύποι και τα κατάλοιπα του απορρυπαντικού από τις επιστρώσεις δαπέδου συλλέγονται στο υδρόλουτρο. Υπό ορισμένες συνθήκες αυτό μπορεί να οδηγήσει στον σχηματισμό αφρού. Για να τον διαλύσετε, πρέπει να προσθέσετε στο υδρόλουτρο ένα γεμάτο καπάκι αντιαφριστικού υγρού. Ο ελαφρύς σχηματισμός αφρού κατά τη χρήση είναι σύννηθες φαινόμενο και δεν έχει αρνητική επίπτωση στη λειτουργία.

Λειτουργία

Στη διάρκεια της λειτουργίας διατηρείτε πάντα τη συσκευή σε όρθια θέση.

Δ ΠΡΟΣΟΧΗ

Κίνδυνος τραυματισμού από τυχαία εκπομπή ατμού.

- Βεβαιωθείτε ότι το πλήκτρο απασφάλισης είναι ενεργοποιημένο στη θέση Stop κατά τα διαλλείματα από την εργασία ή όταν η συσκευή μένει χωρίς επίβλεψη.

Υπόδειξη

Για να συνεχίσετε την εκπομπή ατμού, απενεργοποιήστε τη θέση Stop πατώντας ξανά το πλήκτρο.

Εικόνα **C 1**

- Ανοίξτε το κάλυμμα της πρίζας της συσκευής.
- Συνδέστε καλά το βύσμα ατμού στην υποδοχή ρεύματος της συσκευής. Το φος πρέπει να κλειδώσει με έναν διακριτό ήχο.

Εικόνα **C 2**

- Εισάγετε τον ρευματολήπτη στην πρίζα.

Σύνδεση των εξαρτημάτων εξοπλισμού

Εικόνα **D 1**

- Όλα τα εξαρτήματα εξοπλισμού μπορούν να στερεωθούν απευθείας στη χειρολαβή ή στους σωλήνες αναρρόφησης ατμού.

Εικόνα **D 2**

- Για να συνδέσετε τους δύο σωλήνες προέκτασης μεταξύ τους, λάβετε υπόψη την κατεύθυνση των βελών.

Εξαρτήματα εξοπλισμού για ατμό και αναρρόφηση

Εικόνα **D 1**

- Συνδέστε τη λαβή ή το σωλήνα προέκτασης με το επιθυμητό εξάρτημα εξοπλισμού.

Εικόνα **D 2**

Δ ΠΡΟΣΟΧΗ

Κίνδυνος τραυματισμού από τον ατμό!

- Κατά τη λειτουργία της συσκευής, ο μοχλός ασφάλισης πρέπει να είναι κλειστός!
- Ο μοχλός ασφάλισης βρίσκεται στο κέντρο (ανοιχτή θέση).
- Για την ασφάλιση των εξαρτημάτων εξοπλισμού: Περιστρέψτε το μοχλό ασφάλισης προς τα δεξιά και στρώστε τον προς τα κάτω (κλειστή θέση).
- ΕΛέγξτε εάν είναι ασφαλώς συνδεδεμένα τα εξαρτήματα πριν τα χρησιμοποιήσετε.
- Για την απασύνδεση των εξαρτημάτων εξοπλισμού: Στρώξτε το μοχλό ασφάλισης προς τα πάνω και περιστρέψτε τον προς τα αριστερά.
- Ο μοχλός ασφάλισης βρίσκεται τώρα στο κέντρο και τα εξαρτήματα μπορούν να αποσυνδεθούν.

Λειτουργία αναρρόφησης

Με αυτή τη συσκευή είναι δυνατή η αναρρόφηση σκόνης και χυμένων υγρών.

ΠΡΟΣΟΧΗ
Κίνδυνος τραυματισμού από τυχαία εκπομπή ατμού.

→ Ενεργοποιήστε το πλήκτρο απασφάλισης.

Εικόνα **E 1**

→ Πατήστε το γενικό διακόπτη.
Η πρώτη βαθμίδα των ενδεικτικών λυχνιών αναρροφητικής ισχύος αρχίζει να αναβοσβήνει.

Εικόνα **E 2**

→ Πιέστε στιγμιαία το πλήκτρο αναρρόφησης στη χειρολαβή.

Η λειτουργία αναρρόφησης εκκινείται με την ελάχιστη δυνατή ισχύ. Η πρώτη βαθμίδα των ενδεικτικών λυχνιών αναρροφητικής ισχύος παραμένει αναμμένη.

→ Τερματισμός της λειτουργίας αναρρόφησης: Πιέστε ξανά στιγμιαία το πλήκτρο αναρρόφησης.

Υπόδειξη

Αν ενεργοποιήσετε ξανά τη λειτουργία αναρρόφησης, η συσκευή θα αρχίσει να λειτουργεί με την προηγούμενη επιλεγμένη αναρροφητική ισχύ.

Ρύθμιση αναρροφητικής ισχύος

Η ρύθμιση της αναρροφητικής ισχύος εξαρτάται από την υπό καθαρισμό επιφάνεια.

Εικόνα **E 2**

→ Πατήστε παρατεταμένα το πλήκτρο αναρρόφησης.

→ Κατ' αρχήν η αναρροφητική ισχύς αυξάνεται σταθερά και έπειτα μειώνεται σταθερά, αφού επιτύχει τη μέγιστη δυνατή απόδοση.

Αυτό δηλώνεται με τις ενδεικτικές λυχνίες αναρροφητικής ισχύος.

Βαθμίδα	Υλικό / επιφάνεια
1	Κουρτίνες
2	Καναπέδες και ταπετσαρίες επίπλων
3	Χαλιά / μοκέτες
4	Αναρρόφηση σκόνης ή απορρόφηση υγρών στο δάπεδο

Υπόδειξη

Τα νούμερα των βαθμίδων αντιστοιχούν στις ενδείξεις των ενδεικτικών λυχνιών αναρροφητικής ισχύος.

Φίλτρο νερού

Όταν επιτευχτεί η μέγιστη στάθμη βρώμικου νερού στο δοχείο φίλτρου νερού, μπλοκάρει αυτόματα η λειτουργία αναρρόφησης. Μπορείτε να ακούσετε την αύξηση της ταχύτητας του κινητήρα. Έπειτα από 10 δευτερόλεπτα, η συσκευή μεταβαίνει αυτόματα στην λειτουργία παύσης.

Εικόνα **E 1**

→ Ενεργοποιήστε το μηχανήμα.

Εικόνα **I**

→ Αδειάστε το βρώμικο νερό από το δοχείο φίλτρου νερού.

Εικόνα **B 4**

→ Στη συνέχεια, συμπληρώστε νερό έως την απαιτούμενη στάθμη.

ΠΡΟΣΟΧΗ

Υλικές βλάβες από την άμεση επανενεργοποίηση κατά τη λειτουργία παύσης.

→ Για να αποφύγετε τις βλάβες στο φίλτρο εξόδου αέρα, μην ενεργοποιείτε τη συσκευή κατά τη λειτουργία παύσης.

Για την επανέναρξη των εργασιών καθαρισμού βλ. κεφάλαιο "Άδειασμα και καθαρισμός του δοχείου του φίλτρου νερού".

Λειτουργία ατμού

Εικόνα **E 1**

→ Πατήστε το γενικό διακόπτη.
Η πρώτη βαθμίδα των ενδεικτικών λυχνιών αναρροφητικής ισχύος αρχίζει να αναβοσβήνει.

Εικόνα **F 1**

→ Πιέστε το διακόπτη ατμολέβητα. Ο διακόπτης ανάβει.

→ Περιμένετε, ώσπου να ανάψει η ενδεικτική λυχνία ένδειξης πίεσης.

Η συσκευή είναι τώρα έτοιμη για λειτουργία με ατμό.

Εικόνα **F 2**

→ Πιέστε το πλήκτρο ατμού στη χειρολαβή.
Εκπέμπεται ατμός, για όσο διάστημα είναι πιεσμένο το πλήκτρο ατμού.

Εικόνα **F 1**

→ Για να τερματίσετε τη λειτουργία ατμού, πατήστε το διακόπτη ατμολέβητα.

Ρύθμιση της εκπομπής ατμού

Η εκπομπή ατμού βελτιστοποιείται χάρη στον περιστρεφόμενο διακόπτη ρύθμισης ατμού.

Εικόνα **F 3**

→ Για ενισχυμένη εκπομπή ατμού: Περιστρέψτε τον περιστρεφόμενο διακόπτη προς τα δεξιά.

→ Για ασθενέστερη εκπομπή ατμού: Περιστρέψτε τον περιστρεφόμενο διακόπτη προς τα αριστερά.

■ **Ελαφρός ατμός:**(Θέση 1-2)

Για τον ψεκασμό φυτών, τον καθαρισμό υφασμάτων, χαλιών, ταπετσαρισμένων επίπλων κτλ.

■ **Κανονικός ατμός:** (Θέση 3)

Για μοκέτες, χαλιά, τζάμια, δάπεδα.

■ **Ισχυρός ατμός:**(Θέση 4-5)

Για την απομάκρυνση επίμονων ακαθαρσιών, λεκέδων και λιπών.

Πλήρωση της δεξαμενής νερού

Μπορείτε να συμπληρώσετε νερό στη δεξαμενή οποιαδήποτε στιγμή.

Υπόδειξη

Κάθε φορά που δεν υπάρχει επαρκής ποσότητα νερού στον ατμολέβητα, η αντλία μεταφέρει αυτόματως νερό από το δοχείο νερού στον ατμολέβητα. Όταν η δεξαμενή νερού είναι άδεια, η αντλία δεν μπορεί να γεμίσει πλέον τον ατμολέβητα και σταματάει η εκτόξευση ατμού.

■ Η έλλειψη νερού στη δεξαμενή νερού δηλώνεται με την ενδεικτική λυχνία έλλειψης νερού και με ένα ακουστικό σήμα.

■ Για να συνεχίσετε την εργασία σας βλ. κεφάλαιο "Πλήρωση δεξαμενής νερού".

Λειτουργία ατμού και αναρρόφησης

Εικόνα **E 1**

→ Πατήστε το γενικό διακόπτη.
Η πρώτη βαθμίδα των ενδεικτικών λυχνιών αναρροφητικής ισχύος αρχίζει να αναβοσβήνει.

Εικόνα **F 1**

→ Πιέστε το διακόπτη ατμολέβητα. Ο διακόπτης ανάβει.

→ Περιμένετε, ώσπου να ανάψει η ενδεικτική λυχνία ένδειξης πίεσης.

Η συσκευή είναι τώρα έτοιμη για λειτουργία με ατμό.

Εικόνα **E 2**

Εικόνα **F 2**

→ Πιέστε ταυτόχρονα το πλήκτρο ατμού και (στιγμιαία) το πλήκτρο αναρρόφησης στη χειρολαβή. Η λειτουργία αναρρόφησης εκκινείται με την ελάχιστη δυνατή ισχύ, ενώ ταυτόχρονα εκπέμπεται ατμός.

Για την περαιτέρω χρήση της λειτουργίας ατμού και αναρρόφησης βλ. κεφάλαια "Λειτουργία ατμού" και "Λειτουργία αναρρόφησης".

Προσωρινή απόθεση εξαρτημάτων

Εικόνα **G**

→ Κατά τις διακοπές από την εργασία, αναρτήστε το σωλήνα αναρρόφησης ατμού στο στήριγμα φύλαξης.

Λειτουργία εξοικονόμησης ενέργειας

Όταν η συσκευή δεν χρησιμοποιείται για περισσότερο από 15 λεπτά, μεταβαίνει αυτόματα στη λειτουργία αναμονής και ο λέβητας απενεργοποιείται.

Η πρώτη βαθμίδα της ενδεικτικής λυχνίας αναρροφητικής ισχύος αρχίζει να αναβοσβήνει πιο αργά από ό,τι κατά κανονική ενεργοποίηση των ενδείξεων αναρρόφησης.

Κατά την επανενεργοποίηση υπάρχουν οι εξής δυνατότητες:

Εικόνα **E 1**

→ Σβήστε και ανάψτε ξανά το γενικό διακόπτη.

ή

Εικόνα **E 2**

Εικόνα **F 2**

→ Πατήστε το πλήκτρο ατμού ή το πλήκτρο αναρρόφησης για τουλάχιστον 3 δευτερόλεπτα.

Τερματισμός λειτουργίας

Εικόνα **E 1**

→ Πατήστε το γενικό διακόπτη.

Εικόνα **C 2**

→ Αποσυνδέστε το καλώδιο τροφοδοσίας από το ηλεκτρικό δίκτυο.

Εικόνα **H**

→ Αποσπαστείτε το βύσμα ατμού από τη συσκευή. Πατήστε παρατεταμένα το κλειδίωμα του βύσματος ατμού και τραβήξτε το φινιρίσμα ατμού από την πρίζα της συσκευής.

Φύλαξη της συσκευής

ΠΡΟΣΟΧΗ

Υλικές βλάβες από το μη καθαρισμό των εξαρτημάτων εξοπλισμού μετά τη χρήση.

→ Πριν αποθηκεύσετε τη συσκευή, καθαρίστε καλά όλα τα εξαρτήματα εξοπλισμού.

→ Αποσυνδέστε όλα τα εξαρτήματα εξοπλισμού.

→ Ξεπλύνετε τα εξαρτήματα εξοπλισμού με καθαρό τρεχούμενο νερό.

→ Ξεπλύνετε το σωλήνα και τον ελαστικό σωλήνα αναρρόφησης ατμού μαζί με τη βούρτσα καθαρισμού σωλήνων με καθαρό τρεχούμενο νερό.

→ Στη συνέχεια αφήστε τα εξαρτήματα να στεγνώσουν.

→ Φυλάξτε τη συσκευή σε ξηρό χώρο που προστατεύεται από τον παγετό.

Άδειασμα και καθαρισμός του δοχείου του φίλτρου νερού

Εικόνα **B 1**

→ Σηκώστε τη χειρολαβή του δοχείου νερού.

→ Τραβήξτε έξω το δοχείο φίλτρου νερού.

Εικόνα **B 2**

→ Περιστρέψτε προς τα πίσω τη χειρολαβή.

→ Αφαιρέστε το ένθετο φίλτρο νερού.

Εικόνα **I**

→ Άδειασμα του δοχείου φίλτρου νερού με κλίση προς τη διάταξη απόχυσης.

Εικόνα **J**

→ Τραβήξτε τη γωνία του σωλήνα από το περιβλήμα του φίλτρου με το διάτρητο φίλτρο, ώσπου να αφαιρεθεί εντελώς.

→ Αφαιρέστε όλα τα στοιχεία και ξεπλύνετε τα με τρεχούμενο νερό.

Αντικαταστήστε το φίλτρο, εάν έχει υποστεί ζημία. Για να προμηθευτείτε ένα καινούριο φίλτρο, απευθυνθείτε στην εξουσιοδοτημένη υπηρεσία εξυπηρέτησης πελατών).

ΠΡΟΣΟΧΗ

Υλικές βλάβες από λανθασμένη τοποθέτηση της γωνίας σωλήνα στο διάτρητο φίλτρο.

→ Κατά την τοποθέτηση λάβετε υπόψη ότι το βέλος στη γωνία του σωλήνα πρέπει να ταιριάζει με το σημάδι στο διάτρητο φίλτρο.

Εικόνα **B 3**

→ Τοποθετήστε ξανά το ένθετο φίλτρο νερού στο δοχείο του.

Εικόνα **B 1**

→ Τοποθετήστε το δοχείο φίλτρου νερού στη συσκευή από τη χειρολαβή.

Εικόνα **B 1**

→ Μεταφέρετε τη χειρολαβή στην αρχική θέση, ώσπου να κλειδώσει.

Εικόνα **L**

→ Τυλίξτε ομοιόμορφα το καλώδιο τροφοδοσίας και τοποθετήστε το στην ειδική θήκη καλωδίου.

Εικόνα **M**

→ Τοποθετήστε το δοχείο φίλτρο νερού στη θέση του και φροντίστε να είναι σωστά τοποθετημένο.

Χρήση των εξαρτημάτων

■ Πριν τον καθαρισμό δέρματος, ειδικών υλικών και ξυλίνων επιφανειών, διαβάστε τις οδηγίες του κατασκευαστή και διενεργήστε μία δοκιμή σε ένα μη εμφανές σημείο ή σε ένα δείγμα. Αφήστε τις επιφάνειες που έχετε καθαρίσει με ατμό να στεγνώσουν, ώστε να διαπιστώσετε τυχόν μεταβολές στο χρώμα ή στη μορφή.

■ Για τον καθαρισμό ξυλίνων επιφανειών (έπιπλα, πόρτες κτλ.) συνιστούμε να ενεργείτε πολύ προσεκτικά, επειδή η επίμονη εφαρμογή ατμού μπορεί να έχει αρνητικές συνέπειες για την επίτρωση από κερί, τη λάμψη ή το χρώμα της επιφάνειας. Κατά συνέπεια συνιστούμε να περιορίσετε τη χρήση ατμού σε σύντομα διαστήματα ή να καθαρίζετε με ένα πανί που έχετε περάσει προηγουμένως από τον ατμό.

■ Για τις ιδιαίτερα ευαίσθητες επιφάνειες (π.χ. συνθετικά υλικά, βερνικωμένες επιφάνειες κτλ.) συνιστούμε να χρησιμοποιείτε τη λειτουργία ατμού στην μικρότερη ένταση.

- Καθαρισμός ανοξειδωτου χάλυβα: Αποφύγετε τη χρήση σκληρών βουρτσών. Τοποθετήστε το ακροφύσιο χειρός με το ελαστικό χείλος ή το ακροφύσιο σημείου χωρίς τη στρογγυλή βούρτσα.

Φρεσκάρισμα υφασμάτων

- Πριν από την εργασία με τη συσκευή, ελέγχετε πάντα την αντοχή των υφασμάτων σε σημεία που δεν είναι ορατά: Κατ' αρχήν ψεκάστε με ατμό, στη συνέχεια αφήστε να στεγνώσει το ύφασμα και, τέλος, ελέγξτε εάν παρατηρούνται αλλαγές στο χρώμα ή στο σχήμα.

Ακροφύσιο δαπέδου

ΠΡΟΣΟΧΗ

Υλικές βλάβες από πολύ υψηλή ρύθμιση της έντασης ατμού.

- ➔ Ο καθαρισμός ευαίσθητων δαπέδων, π.χ. παρκέ, μπορεί να πραγματοποιηθεί μόνο στην υψηλότερη ένταση αναρρόφησης και με ελάχιστη ένταση ατμού.

Παραδείγματα εφαρμογής

- Καθαρισμός μεγάλων επιφανειών ή δαπέδων από κεραμικό υλικό, μάρμαρο, παρκέ, τάπητες κ.λπ.
- Ακροφύσιο δαπέδου με ένθετη επιμήκη βούρτσα: Για διάλυση και τρίψιμο επίμονων ρύπων.
- Ακροφύσιο δαπέδου με ένθετα ελαστικά χείλη: Αναρρόφηση υγρών σε λείες επιφάνειες.
- Ακροφύσιο δαπέδου με ένθετο σκληρού καουτσούκ: Καθαρισμός και φρεσκάρισμα μοκετών.

Συναρμολόγηση των ενθέτων

Εικόνα **D 3**

- ➔ Σπρώξτε προς τα έξω το μάνταλο του ακροφυσίου δαπέδου.
- ➔ Τοποθετήστε το ένθετο στην κάτω πλευρά της βούρτσας.
- ➔ Για να ασφαλίσει το ένθετο, σπρώξτε το μάνταλο προς τα μέσα.
- ➔ Αφαίρεση του ενθέτου: Σπρώξτε ξανά το μάνταλο προς τα έξω.
- ➔ Αφαιρέστε το ένθετο.

Ακροφύσιο ψεκασμού σημείου

Όσο πιο κοντά στο λερωμένο σημείο κρατάτε το ακροφύσιο, τόσο περισσότερο ενισχύεται η καθαριστική δράση του ατμού, επειδή η θερμοκρασία και η πίεση του ατμού είναι υψηλότερη τη στιγμή της εξόδου του από το ακροφύσιο.

Παραδείγματα εφαρμογής

- Η χρήση του ακροφυσίου σημείου συνιστάται για δυσπρόσιτα σημεία.
- Καθαρισμός ανοξειδωτου χάλυβα, τζαμιών, καθρεπτών και επισμαλτωμένων επιφανειών.
- Καθαρισμός γωνιών σε σκάλες, κουφώματα, παραστάτες θυρών, προφίλ αλουμινίου.
- Καθαρισμός εξαρτημάτων.
- Καθαρισμός παντζουριών παραθύρων και καλοριφέρ.

Ακροφύσιο σημείου και εξοπλισμός

ΠΡΟΣΟΧΗ

Υλικές βλάβες (π.χ. χάραξη βαμμένων επιφανειών) από τη χρήση της στρογγυλής βούρτσας σε ευαίσθητες επιφάνειες.

- ➔ Μην χρησιμοποιείτε τη στρογγυλή βούρτσα σε ευαίσθητες επιφάνειες.

- Στρογγυλή βούρτσα, κατάλληλη για επίμονους ρύπους σε πολύ μικρές επιφάνειες, όπως μαγειρικές εστίες, ρολά παραθύρων, αρμοί πλακιδίων, είδη υγιεινής κ.λπ.
- Πρόεκταση: Με αυτόν τον εξοπλισμό μπορείτε να επιτύχετε τον άριστο καθαρισμό ιδιαίτερα δυσπρόσιτων σημείων. Ιδανικό για τον καθαρισμό θερμικών σωμάτων, παραστατών θυρών, παραθύρων, ρολών παραθύρων, ειδών υγιεινής.

Ακροφύσιο χειρός

Παραδείγματα εφαρμογής

- Η χρήση του ακροφυσίου αναρρόφησης χειρός συνιστάται για μεγάλες επιφάνειες τζαμιών ή καθρεπτών, λείες επιφάνειες γενικά ή για τον καθαρισμό υφασμάτων επιφανειών, όπως καναπέδες, στρώματα ύπνου κ.λπ.

Ακροφύσιο χειρός και εξοπλισμός

- Ένθετο καθαρισμού παραθύρων πλατύ: Για τζάμια παραθύρων και επιφάνειες μεγαλύτερων διαστάσεων.
- Ένθετο καθαρισμού παραθύρων στενό: Για τζάμια παραθύρων και επιφάνειες μικρότερων διαστάσεων.
- Στεφάνη βούρτσας: Για χαλιά, σκάλες, τον εσωτερικό εξοπλισμό οχημάτων, υφασμάτινες επιφάνειες γενικά (αφού κάνετε δοκιμή σε ένα μη εμφανές σημείο). Για τραχύ καθαρισμό και τρίψιμο.
- Τραβήξτε την επένδυση φροτέ πάνω από το ακροφύσιο χειρός. Ιδιαίτερα κατάλληλο για μικρές επιφάνειες που μπορούν να πλυθούν, καμπίνες ντους και καθρέφτες.

Καθαρισμός γυάλινων επιφανειών

ΠΡΟΣΟΧΗ

Υλικές βλάβες από την εκπομπή ατμού σε κρύα τζάμια παραθύρων.

- ➔ Στις εποχές του χρόνου με ιδιαίτερα χαμηλές θερμοκρασίες, προθερμαίνετε τα τζάμια ψεκάζοντας ατμό σε απόσταση περίπου 50 εκ. από την επιφάνεια καθαρισμού.

ΠΡΟΣΟΧΗ

Υλικές βλάβες από την εκπομπή ατμού στα στεγανοποιημένα σημεία του πλαισίου του παραθύρου.

- ➔ Μην στρέψετε τη δέσμη ατμού στα σημεία αυτά.
- ➔ Ψεκάστε ομοιόμορφα με ατμό τη γυάλινη επιφάνεια από απόσταση περίπου 20 cm.
- ➔ Απενεργοποιήστε την προσαγωγή ατμού.
- ➔ Καθαρίστε τη γυάλινη επιφάνεια σε λωρίδες από επάνω προς τα κάτω με το ελαστικό χείλος και κάντε αναρρόφηση.
- ➔ Σκουπίζετε το ελαστικό χείλος και το κάτω άκρο του παραθύρου έπειτα από κάθε διαδρομή, όπως απαιτείται.

Ακροφύσιο για ταπετσαρίες επίπλων (μικρό)

- Κατάλληλο για την αναρρόφηση ρύπων από στενές επιφάνειες, όπως αρμούς πλακιδίων, πλαίσια θυρών, σχισμές ρολών παραθύρων κ.λπ.

Ακροφύσιο για ταπετσαρίες επίπλων (μεγάλο)

- Για τον καθαρισμό υφασμάτων επιφανειών, όπως καναπέδες, πολυθρόνες, στρώματα ύπνου, καθίσματα αυτοκινήτου κ.λπ.

Ακροφύσιο αρμών

- Για άκρα, αρμούς, καλοριφέρ και σημεία με δύσκολη πρόσβαση.

Πινέλο επίπλων

- Για τον καθαρισμό ευαίσθητων επιφανειών, όπως κορνίζες, βιβλία κ.λπ.

Ειδικά εξαρτήματα

Σετ στρογγυλών βουσών (Κωδ. παραγγελίας 2.860-231) 4 χρωματιστές στρογγυλές βούρτσες για το ακροφύσιο σημειακής δέσμης.

Φίλτρο HEPA (Κωδ. παραγγελίας 2.860-229)

Φροντίδα και συντήρηση

⚠ ΚΙΝΔΥΝΟΣ

Θανάσιμος κίνδυνος λόγω ηλεκτροπληξίας.

- ➔ Πριν από την εκτέλεση εργασιών περιποίησης και συντήρησης απενεργοποιήστε το μηχάνημα και αποσυνδέστε το ρευματολόγητη από την πρίζα.
- ➔ Αφήστε τη συσκευή να κρυώσει.
- ➔ Οι εργασίες επισκευών και οι εργασίες στα ηλεκτρικά εξαρτήματα πρέπει να διεξάγονται μόνο από την εξουσιοδοτημένη υπηρεσία εξυπηρέτησης πελατών.

Φροντίδα

- Μην αφήνετε τις βούρτσες να κρυώσουν και να στεγνώσουν ακουμπώντας τις πάνω στις τρίχες τους, επειδή έτσι θα παραμορφωθούν.
- Χρησιμοποιήστε ένα υγρό πανί για τον εξωτερικό καθαρισμό του περιβλήματος. Αποφύγετε τη χρήση διαλυτικών ή απορρυπαντικών, επειδή αυτά τα υλικά μπορούν να προκαλέσουν φθορές στις συνθετικές επιφάνειες.
- Για τον καθαρισμό του δοχείου φίλτρου νερού βλ. κεφάλαιο "Φύλαξη της συσκευής".

Συντήρηση

- Ελέγχετε τακτικά την κατάσταση των μονωτικών παρεμβύσμάτων του βύσματος ατμού. Εάν είναι αναγκαίο, αντικαταστήστε τα.
- Εκτέλεση του ίδιου ελέγχου και για τα μονωτικά παρεμβύσματα σύνδεσης του σωλήνα ατμού και της χειρολαβής.

Φίλτρο HEPA

ΠΡΟΣΟΧΗ

Υλικές βλάβες από λανθασμένο καθαρισμό του φίλτρου HEPA.

- ➔ Εάν είναι αναγκαίο, καθαρίστε το μόνο με τρεχούμενο νερό. Μην το τρίβετε και μην το πλένετε με βούρτσες.
- ➔ Για τη αφαίρεση του δοχείου φίλτρου νερού βλ. κεφάλαιο "Πλήρωση του δοχείου φίλτρου νερού".

Εικόνα K

- ➔ Σηκώστε το άγκιστρο του φίλτρου HEPA και αφαιρέστε το φίλτρο από τη βάση του.
- ➔ Ξεπλύνετε το φίλτρο HEPA με κρύο τρεχούμενο νερό.
- ➔ Μετά τον καθαρισμό ανακινήστε το προσεκτικά, ώστε να απομακρυνθούν οι πιθανά υπολείμματα ρύπων και το νερό που έχει απομείνει.

Υπόδειξη

Αφήστε το φίλτρο HEPA να στεγνώσει στον αέρα μακριά από πηγές φωτός ή θερμότητας. Επανατοποθετήστε το φίλτρο EPA στη συσκευή, μόνο αφού στεγνώσει καλά.

- Αντικατάσταση του φίλτρου HEPA σε περίπτωση βλάβης
- Το φίλτρο HEPA πρέπει να καθαρίζεται ανά 4 μήνες.
- Φροντίστε να τοποθετείτε τα φίλτρα HEPA στη σωστή θέση του στηρίγματος.
- Ασφαλίστε ξανά το φίλτρο HEPA με το μοχλό.

Αντιμετώπιση βλαβών

Οι βλάβες οφείλονται συχνά σε ασήμαντες αιτίες, τις οποίες μπορείτε να αντιμετωπίσετε μόνες/οι σας με τη βοήθεια του ακόλουθου πίνακα. Σε περίπτωση αμφιβολίας ή σε περίπτωση βλάβης που δεν αναφέρεται εδώ παρακαλούμε να απευθύνεστε στην εξουσιοδοτημένη υπηρεσία εξυπηρέτησης πελατών.

⚠ ΚΙΝΔΥΝΟΣ

Θανάσιμος κίνδυνος λόγω ηλεκτροπληξίας.

- ➔ Πριν από την εκτέλεση εργασιών περιποίησης και συντήρησης απενεργοποιήστε το μηχάνημα και αποσυνδέστε το ρευματολόγητη από την πρίζα.
- ➔ Αφήστε τη συσκευή να κρυώσει.
- ➔ Οι εργασίες επισκευών και οι εργασίες στα ηλεκτρικά εξαρτήματα πρέπει να διεξάγονται μόνο από την εξουσιοδοτημένη υπηρεσία εξυπηρέτησης πελατών.

Η συσκευή δεν αναρροφά

Διακόπηκε η παροχή ρεύματος

- ➔ Βγάλετε το φως από την πρίζα, ελέγξτε το καλώδιο σύνδεσης και το φως για βλάβες.

Φραγή ή εμπλοκή στα εξαρτήματα/τον ελαστικό σωλήνα αναρρόφησης/το σωλήνα αναρρόφησης

Εάν τα εξαρτήματα/ο ελαστικός σωλήνας αναρρόφησης/ο σωλήνας αναρρόφησης παραμένουν φραγμένα ή κλειστά για περισσότερο από 10 δευτερόλεπτα, αναπτύσσεται υποπίεση και το ηλεκτρονικό σύστημα απενεργοποιεί τον κινητήρα για λόγους ασφαλείας.

- ➔ Απενεργοποιήστε τη συσκευή.
- ➔ Αντιμετωπίστε τη φραγή.
- ➔ Ενεργοποιήστε το μηχάνημα.

Χαμηλή / μειωμένη αναρροφητική ισχύς

Το εξάρτημα είναι φραγμένο

- ➔ Τα εξαρτήματα ή οι ελαστικοί σωλήνες αναρρόφησης ή οι σωλήνες αναρρόφησης είναι φραγμένα, παρακαλούμε αφαιρέστε το υλικό φραγής.
- ➔ Καθαρίστε το ένεθρο φίλτρου νερού.
- ➔ Αλλάξτε το νερό στο δοχείο του φίλτρου νερού.

Το φίλτρο HEPA είναι λερωμένο

- ➔ Αντικαταστήστε το φίλτρο HEPA.

Μειωμένη ισχύς καθαρισμού

Το νερό στο δοχείο φίλτρου νερού είναι πολύ βρώμικο

- ➔ Αλλάξτε το νερό στο δοχείο του φίλτρου νερού.

Διαρροή νερού στη διάρκεια της αναρρόφησης υγρών.

Ο διακόπτης του πλωτήρα έχει πάθει εμπλοκή.

- Καθαρίστε το κάλυμμα του δοχείου του φίλτρου νερού.

Η ηλεκτρική σκούπα δεν αναρροφά

Ενεργοποίηση του διακόπτη του πλωτήρα.

- Απενεργοποιήστε την ηλεκτρική σκούπα, διορθώστε τη στάθμη του νερού στη δεξαμενή και ενεργοποιήστε ξανά τη συσκευή.

Τεχνικά χαρακτηριστικά

Ηλεκτρική σύνδεση

Τάση	220-240 V 1~50-60 Hz
Βαθμός προστασίας	IP X4
Κατηγορία προστασίας	I

Επιδόσεις

Αναρροφητική ισχύς λέβητα	1100 W
Όνομαστική ισχύς τουρμπίνας	1100 W
Πίεση ατμού μεγ.	0,4 MPa
Χρόνος προθέρμανσης	5 Λεπτά
Μέγιστη παροχή ατμού	65 g/min

Χωρητικότητα

Ατμολέβητας	0,45 l
Δεξαμενή νερού	0,5 l
Δοχείο του φίλτρου νερού	1,2 l

Διαστάσεις

Μήκος	510 mm
Πλάτος	330 mm
Ύψος	340 mm
Βάρος (χωρίς παρελκόμενα)	9,1 kg

Στάθμη ακουστικής πίεσης

Στάθμη ακουστικής πίεσης (EN 60704-2-1)	71 dB(A)
---	----------



Με την επιφύλαξη τεχνικών αλλαγών!

İçindekiler

Genel bilgiler	TR	5
Güvenlik uyarıları	TR	5
Cihaz tanımı	TR	8
Hazırlık	TR	9
Çalıştırma	TR	9
Aksesuarların kullanımı	TR	11
Koruma ve Bakım	TR	12
Arızalarda yardım	TR	13
Teknik Bilgiler	TR	13

Genel bilgiler

Sayın müşterimiz,

  Cihazın ilk kullanımından önce bu orijinal kullanma kılavuzunu okuyun, bu kılavuzla göre davranın ve daha sonra kullanımı veya cihazın sonraki sahiplerine vermek için bu kılavuzu saklayın.

Kurallara uygun kullanım

Ta stroj uporabljajte samo za privatne namene. Cihaz, bu kullanım kılavuzunda tarif edildiği gibi buhar üretme ve dökülen sıvı ve katı partiküllerin emilmesi için üretilmiştir. Üretici, amacına uygun olmayan ya da hatalı kullanım sonucu oluşan hasarlar için sorumluluk üstlenmez.

Kullanım kılavuzundaki semboller

⚠ TEHLİKE

Ağır bedensel yaralanmalar ya da ölüme neden olan direkt bir tehlike için.

⚠ UYARI

Ağır bedensel yaralanmalar ya da ölüme neden olabilecek olası tehlikeli bir durum için.

⚠ TEDBİR

Hafif bedensel yaralanmalar ya da maddi hasarlara neden olabilecek olası tehlikeli bir durum için.

⚠ DİKKAT

Maddi hasarlara neden olabilecek olası tehlikeli bir duruma yönelik uyarı.

Cihazdaki semboller



Buhar

DİKKAT – Yanma tehlikesi



Buhar tazyikini insanlara, hayvanlara, elektrikli aletlere ve makinenin kendisine doğru tutmayın.



Cihazı sadece dökülen sıvıların emilmesi için kullanın. Cihaz kaplardan sıvıların emilmesi için uygun değildir.

Çevre koruma



Ambalaj malzemeleri geri dönüş-türülebilir. Ambalaj malzemelerini evinizin çöpüne atmak yerine lütfen tekrar kullanılabilecekleri yerlere gönderin.



Eski cihazlarda, yeniden değerlendirme işlemine tabi tutulması gereken değerli geri dönüşüm malzemeleri bulunmaktadır. Bu nedenle eski cihazları lütfen öngörülen toplama sistemleri aracılığıyla imha edin.

İçindekiler hakkında uyarılar (REACH)

İçindekiler hakkında ayrıntılı bilgileri bulabileceğiniz adres:

www.kaercher.com/REACH

Garanti

Her ülkede yetkili distribütörümüz tarafından verilmiş garanti şartları geçerlidir. Garanti süresi içinde cihazınızda oluşan muhtemel hasarları, arızanın kaynağı üretim veya malzeme hatası olduğu sürece ücretsiz olarak karşılıyoruz. Garanti hakkınızdan yararlanmanızı gerektiren bir durum olduğu zaman, ilgili faturanız ile birlikte satıcınıza veya size en yakın yetkili servisimize başvurunuz.

(Adres için Bkz. Arka sayfa)

Yedek parçalar

Sadece orijinal KÄRCHER yedek parçaları kullanın. Bir yedek parça genel bakışını bu kullanım kılavuzunun sonunda bulabilirsiniz.

Güvenlik uyarıları

Bu kullanım kılavuzundaki uyarılara ek olarak, yasa koyucunun genel güvenlik ve kaza önleme talimatları dikkate alınmalıdır. Mevcut talimatlara uymayan her türlü kullanım garantinin geçersiz olmasına neden olur.

⚠ TEHLİKE

- Patlama tehlikesi olan bölgelerde cihazın çalıştırılması yasaktır.
- Tehlikeli alanlarda cihazın kullanılması durumunda gerekli emniyet tedbirlerinin dikkate alınması gerekir.
- Cihazı içinde su bulunan küvetlerde kullanmayın.
- Elektrikli yapı parçaları içeren işletme maddelerine doğru buharlı püskürtme yapmayın, Örn; fırınların içi.
- Cihazı ve aksesuarları kullanmadan önce kontrol edin. Eğer hasar veya eksik var ise kullanılmamalıdır. Lütfen özellikle şebeke bağlantı hattı, emniyet kilidi ve buhar hortumunu kontrol edin.

- Hasar görmüş şebeke bağlantı kablosunu derhal yetkili müşteri hizmetleri/elektronik teknisyeni tarafından değiştirilmesini sağlayın.
 - Buhar hortumunu hemen değiştirin. Sadece üretici tarafından tavsiye edilen buhar hortumu (Sipariş numarası için bak. Yedek aksesuarlar) kullanılabilir.
 - Fişi ve prizi kesinlikle ıslak veya nemli elle temas etmeyin.
 - Cihazı kesinlikle çıplak ayakla kullanmayın.
 - Şebeke soketi prizdeyken cihaza kesinlikle ıslak eller ya da ayaklarla dokunmayın.
 - Cihaz, kablo ya da soketleri kesinlikle su ya da diğer sıvılara batırmayın.
 - Sağlığa zarar verebilecek maddelere (örn. asbest) buhar püskürtmeyin
 - Buhar jetine kısa mesafelerden elinizi tutmayın veya insanlar, hayvanlar üzerine doğrultmayın (Yanma tehlikesi).
- ⚠ **UYARI**
- Cihaz, ancak IEC 60364 talimatı uyarıcı elektronik bir kurulumcu tarafından yapılması zorunlu olan bir elektrikli bağlantıyla bağlanmalıdır.
 - Cihazı sadece alternatif akıma bağlayın. Gerilim, cihazın tip plaketiyle aynı olmalıdır.
 - Örn; banyo gibi nemli odalarda cihazı sadece önceden bağlanmış bir FI koruma şalterli prizlerde çalıştırın.
 - Uygun olmayan elektrikli uzatma kabloları tehlikeli olabilir. Sadece, kablo kesiti 3x1 mm² olan ve su püskürmesine karşı korunmuş bir elektrikli uzatma kablosu kullanın.
 - Elektrik fişi ve uzatma kablosunun bağlantısı su içinde olmamalıdır.
 - Elektrik bağlantı veya uzatma kablosu kavramalarının değiştirilmesinde su geçirmezliği ve mekanik sağlamlılığı garanti edilmelidir.
 - Kullanıcı, cihazı talimatlara uygun olarak kullanmak zorundadır. Yerel kuralları dikkate almalı ve çalışma esnasında çevredeki kişilere dikkat etmelidir.
 - Bu cihaz, güvenlikten sorumlu bir kişinin gözetimi altında veya cihazın nasıl kullanılacağı gerektiği konusunda ve bu kullanım neticesinde ortaya çıkan tehlikeler hakkında talimatlar almış olmayan kısıtlı fiziksel, duyuşal ya da ruhsal yeteneklere sahip, deneyimi ve/veya bilgisi az olan kişiler tarafından kullanım için üretilmemiştir.
 - Çocuklar, sadece 8 yaşın üstünde olmaları ve güvenliklerinden sorumlu bir kişinin gözetimi altındayken veya cihazın nasıl kullanılacağına ve

cihazın kullanımı neticesinde ortaya çıkan tehlikelere dair talimatlar almış olmaları durumunda cihazı kullanmalıdır.

- *Çocuklar cihazla oynamamalıdır.*
- *Cihazla oynamamalarını sağlamak için çocuklar gözetim altında tutulmalıdır.*
- *Çocuklar gözetim olmadan temizlik ve kullanıcı bakımı yapmamalıdır.*
- *Cihaz çalışır durumdayken başından asla ayrılmayınız.*
- *Priz bulunan fayanslı duvarların temizlenmesi sırasında dikkatli olun.*
- *Cihaza zarar verebilecekleri için asit ya da çözümleri emmeyin. Cihazın içindeki bileşenlerle temas etmeleri durumunda patlamalara neden olabilecekleri için patlayıcı toz ya da sıvıları emmeyin.*
- *Hiçbir zehirli maddeyi emmeyin.*
- *Sigara izmariti, kül gibi ateşli cisimler ya da benzeri diğer yanıcı ya da ateşli maddeleri emmeyin.*
- *Cihazın düşmesi durumunda, ürünün güvenliğini kısıtlayabilecek dahili arızalar olabileceği için cihaz, yetkili bir müşteri hizmetleri merkezi tarafından kontrol edilmelidir.*

TEDBİR

- *Elektrik fişi veya uzatma kablosununun ezilme, hırpalanma ya da benzer şekilde zarar ya da hasar görmemesine dikkat edin. Elektrik fişini ısı, yağ ve keskin kenarlardan koruyun.*
- *Su doldururken cihazı kapatın ve elektrik prizini çekin.*
- *Cihaza zarar verebilecekleri için, çözücü madde, çözücü madde içeren sıvılar veya inceltilmemiş asitleri (Örn; temizlik maddeleri, benzin, tiner ve aseton) kesinlikle su haznesine doldurmayın.*
- *Cihaz sağlam bir zemin üzerinde bulunmalı.*
- *Sıcak cihazı ısıya duyarlı yüzeylere yerleştirmeyin.*
- *Cihazı çalışır durumdaki fırınlar, elektrikli ocaklar ya da diğer ısı kaynaklarının yakınına yerleştirmeyin.*
- *Tuşlara çok kuvvetli basılmamalı ve pim ya da benzeri sivri cisimlerin kullanılması önlenmelidir.*
- *Cihazı sadece açıklamaya veya şekle uygun olarak çalıştırın veya depolayın!*
- *Buhar kolunu çalışma sırasında sıkıştırmayın.*
- *Cihaz elektrik şebekesinden ayrılmadan önce, cihaz, her zaman ilk önce ana şalterle kapatılmalıdır.*
- *Cihazı şebekeden ayırmak için bağlantı kablosu yerine soketi çekin.*

- **Şebeke kablosunu, özellikle cihaz sıcak olduğu sürece kesinlikle cihazın etrafına sarmayın.**
- **Cihazı yağmurdan koruyun. Açık alanda depolamayın.**

Güvenlik tertibatları

Güvenlik tertibatları kullanıcının korunmasını sağlar ve devre dışı bırakılmamalıdır ya da bu tertibatların çalışma şekli değiştirilmemelidir.

Kilit açma düğmesi

- **Buhar emme hortumunun tutamağı), farkında olmadan buhar çıkışını önleyen bir kilit açma tuşuna sahiptir.**
- **Buhar emme hortumu çalışma sırasında kısa süreli olarak denetim dışı kalacaksa, kilit açma tuşunun devreye sokulmasını öneriyoruz (Stop tuşuna basın).**
- **Buhar çıkışını tekrar devreye sokmak için, kilit açma tuşunu devre dışı bırakın (Stop tuşuna tekrar basın).**

Cihaz tanımı

Cihazınızın teslimat kapsamı ambalajı üzerinde gösterilmiştir. Ambalaj açıldığında içindeki parçalarda eksiklik olup olmadığını kontrol ediniz.

Aksesuarların eksik olması durumunda ya da nakliye hasarlarında yetkili satıcınızı bilgilendirin.

Lütfen şekil sayfalarını açın!

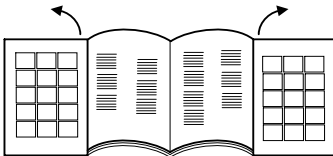

- 1 Ana şalter
- 2 Buhar kazanı şalteri
- 3 Kontrol lambası - Su eksikliği
- 4 Kontrol lambası - Basınç göstergesi
- 5 Kontrol lambaları - Emme gücü
- 6 Taşıma kolu, katlanır

- 7 Su deposu dolum ağızı
- 8 Buhar ayarı
- 9 Kapaklı cihaz prizi
- 10 Hava çıkış izgarası
- 11 Makaralar
- 12 Elektrik kablosu
- 13 Elektrik kablosu yuvası
- 14 Park tutucusu
- 15 EPA filtre
- 16 HEPA filtreyi açma kolu
- 17 Su filtresi deposu
- 18 Su filtresi deposunun tutamağı
- 19 Su filtresinin kapağı
- 20 Su filtresi soketi
- 21 Şekil verilmiş sünger filtre
- 22 Mikro gözenekli filtre
- 23 Boru dirseği

Aksesuar

Buhar aksesuarları

- A Buhar emme hortumu
- A1 Aksesuar soketi
- A2 Kilit açma düğmesi
- A3 Buhar tuşu
- A4 Emme tuşu
- A5 Tutamak
- A6 Buhar soketi
- A7 Buhar soketinin kilidi

B Buhar emme boruları

- B1 Park pozisyonu
- B2 Kilitleme kolu

C Taban memesi

- C1 Fırça şeridi adaptörü
- C2 Kauçuk dudak adaptörü
- C3 Sert kauçuk adaptörü
- C4 Adaptörlerin kilidi

D Buhar emme el memesi

- D1 Cam temizleme adaptörü (geniş)
- D2 Cam temizleme adaptörü (dar)
- D3 Fırça adaptörü
- D4 Havlu kılıf

E Buhar emme-nokta püskürtme memesi

- E1 Uzatma parçası
- E3 Yuvarlak fırça

Emme aksesuarları

- E2 Minder memesi (küçük)
- F Oluk memesi
- G Minder memesi (büyük)
- H Mobilya fırçası

Diğer aksesuarlar

- I Ölçüm kabı
- J Borular ve emme hortumu için boru temizleme fırçası
- K Aksesuar çantası
- L Yedek contalar (O-ring seti)
- M Köpük önleme sıvısı (FoamStop)

Hazırlık

Su haznesinin doldurulması

Not

Normal musluk suyu kullanılabilir.

Su, doğası gereği zamanla kazanda birikintilere neden olabilecek kireç içerdiği için, % 50 musluk suyu ve % 50 saf sudan oluşan bir karışımın kullanılması önerilmektedir.

DIKKAT

Su deposuna yanlış sıvı doldurulması nedeniyle maddi hasar.

- Çamaşır kurutma makinesinin yoğunlaşmış suyunu kullanmayın!
- Temizlik maddesi ya da diğer katkı maddeleri (örneğin kololar) doldurmayın!
- Temiz saf su kullanmayın! Maks. %50 saf su ve %50 musluk suyu.
- Toplanmış yağmur suyu kullanmayın!

Şekil A 1

- Su deposunun doldurma ağzını dışarı çekin.

Şekil A 2

- Maksimum doluluk seviyesini gösteren şamandıra görülene kadar su deposuna yaklaşık 0,5 litre su doldurun.
- Su deposunu kapatın.

Not

Buhar kazanı, su deposundan otomatik olarak suyla beslenir. İlk işleme almadan önce su deposu iki kez havalandırılmalıdır.

Su filtresi deposunun doldurulması

DIKKAT

Boş su filtresi deposu nedeniyle maddi hasar.

- Su filtresi deposunun her zaman dolu olmasını sağlayın.

Şekil B 1

- Su deposunun tutamağını kaldırın.
- Su filtresi deposunu dışarı çekin.

Şekil B 2

- Tutamağı geriye doğru döndürün.

Şekil B 3

- Su filtresi adaptörünü çıkartın.

Şekil B 4

- Su seviyesi göstergesi MAX H₂O örtülene kadar su filtresi deposuna musluk suyu doldurun.
- Köpük önleme sıvısından (FoamStop) bir kapak kadar su filtresi haznesine katın.

Şekil B 3

- Su filtresi adaptörünü tekrar su filtresi deposuna yerleştirin.

Şekil B 2

- Tutamağı, yerine oturana kadar çıkış pozisyonuna itin.

Şekil B 1

- Su filtresi deposunu tutamaktan tutarak cihazın içine yerleştirin.

Uyarı: Süpürgegen çalışma şekli, emilen havanın su filtresine santrifüjü esasına dayanır. Bu sırada, emilen malzeme ve temizlik maddesi artıkları zemin kaplamalarından su havuzuna toplanır. Belirli koşullar altında bu durum köpük oluşmasına neden olabilir. Bu oluşumu önlemek için, bir kapak dolusu köpük önleme sıvısı su havuzuna doldurulmalıdır. Çalışma sırasında hafif bir köpük oluşumu normaldir ve çalışmanın kısıtlanmasına neden olmaz.

Çalıştırma

Çalışma sırasında cihazın yatay konuma getirilmesi gereklidir.

△ TEDBİR

Rastgele buhar çıkışı nedeniyle yaralanma tehlikesi.

- Kilit açma tuşunun çalışma duraklamalarında veya gözétimsiz durumdayken her zaman Stop pozisyonu ile devreye sokulmuş olduğundan emin olun.

Not

Buhar çıkışını devam ettirmek için, kilit açma tuşunu tekrar devre dışı bırakın.

Şekil C 1

- Cihaz prizinin kapağını açın.
- Buhar soketi cihazın prizine iyice oturacak şekilde takın. Bu sırada soket duyulur şekilde kilitlenmelidir.

Şekil C 2

- Elektrik fişini prize takın.

Aksesuar parçalarının bağlanması

Şekil D 1

- Tüm aksesuar parçaları, direkt olarak tutamak ya da buhar emme borularına sabitlenebilir.

Şekil D 2

- Her iki uzatma borusunu birbirine bağlamak için, ok yönüne dikkat edilmelidir.

Buhar püskürtme ve emme aksesuar parçaları

Şekil D 1

- Tutamak ya da uzatma borusunu istediğiniz aksesuar parçasına bağlayın.

Şekil D 2

△ TEDBİR

Buhar nedeniyle yaralanma tehlikesi!

- Cihaz çalışırken kilitleme kolu kapalı pozisyonda kalmalıdır!

- Kilitleme kolu ortada durur (açık pozisyonu).
- Aksesuar parçalarını emmeye almak için: Kilitleme kolunu sağa döndürün ve aşağı itin (kapalı pozisyonu).
- Kullanmadan önce, aksesuar parçalarını güvenli bağlantı açısından kontrol edin.
- Aksesuar parçalarını ayırmak için: Kilitleme kolunu yukarı itin ve sonra sola döndürün.
- Kilitleme kolu şimdi ortadadır, aksesuar parçaları dışarı doğru çekilebilir.

Emme modu

Bu cihaz ile hem toz hem de dökülen sıvılar emilebilir.

△ TEDBİR

Rastgele buhar çıkışı nedeniyle yaralanma tehlikesi.

- Kilit açma tuşunu etkinleştirin.

Şekil E 1

- Ana şaltere basın.
- Emme gücü kontrol lambalarının birinci kademesi yanıp sönmeye başlar.

Şekil E 2

- Tutamaktaki emme tuşuna kısa süreli basın.
- Emme modu, en düşük güçte başlar. Emme gücü kontrol lambalarının birinci kademesi süreklili yanar.
- Emme modunun sonlandırılması: Emme tuşuna tekrar kısa süreli basın.

Not

Emme fonksiyonunun tekrar devreye sokulması durumunda, cihaz daha önce ayarlanan emme gücüyle çalışmaya başlar.

Emme gücünün ayarlanması

Emme gücünün ayarı, temizlenecek yüzeye bağlıdır.

Şekil E 2

- Emme tuşuna basın ve tuşu basılı tutun.
- Emme gücü, ilk önce sürekli olarak artar ve maksimum güce ulaştıktan sonra tekrar sürekli olarak düşer.
- Bu durum, emme gücü kontrol lambaları ile gösterilir.

Kademe	Malzeme / Yüzey
1	Perdeler
2	Kanepeler ve minderler
3	Halılar / halı zeminler
4	Zeminleri süpürme veya sıvıları emme

Not

Kademe sayıları, emme gücü kontrol lambaları göstermesine eşittir.

Su filtresi

Su filtresi deposundaki pis su seviyesi maksimum seviyeye ulaşırsa, emme fonksiyonu otomatik olarak bloke edilir. Bu durumda motor devrinin arttığı duyulur. 10 saniye sonra cihaz otomatik olarak mola konumuna geçer.

Şekil E 1

- Cihazı açın.

Şekil I

- Pis suyu su filtresi deposundan boşaltın.

Şekil B 4

- Daha sonra, gerekli su seviyesine ulaşıncaya kadar su eklenmelidir.

DIKKAT

Mola fonksiyonu sırasında hemen tekrar açma nedeniy-le maddi hasar.

- *Hava çıkış filtresinde maddi hasarlar oluşmasını önlemek için, mola fonksiyonu sırasında cihazı açmayın.*

Temizlik çalışmalarına tekrar başlamak için, bkz. "Su filtresi deposunun boşaltılması ve temizlenmesi" bölümü.

Buhar püskürtme modu

Şekil E 1

- Ana şaltere basın.
- Emme gücü kontrol lambalarının birinci kademesi yanıp sönmeye başlar.

Şekil F 1

- Buhar kazanı şalterine basın, şalterin ışığı yanar.
- Basınç göstergesi kontrol lambası yanana kadar bekleyin.
- Cihaz, buhar püskürtme modu için şimdi hazırdır.

Şekil F 2

- Tutamaktaki buhar tuşuna basın.
- Buhar tuşunu basılı tuttuğunuz sürece buhar püskürtülür.

Şekil F 1

- Buhar modundan çıkmak için, buhar kazanı şalterine basın.

Buhar çıkışının ayarlanması

Buhar ayarlama düğmesine basılarak buhar çıkışı optimize edilir.

Şekil F 3

- Buhar çıkışını güçlendirmek için: Ayar düğmesini saat yönünde döndürün.
- Buhar çıkışını azaltmak için: Ayar düğmesini saat yönünün tersine doğru döndürün.
- **Haff buhar:** (Konum 1-2)
Bitkileri nemlendirmek, kumaş, duvar kağıdı, dolgu mobilyaları, vb temizlemek için.
- **Normal buhar:** (Konum 3)
Halı döşemeler, halılar, pencere camları, zeminler için.
- **Güçlü buhar:** (Konum 4-5)
İnatçı kirler, lekeler ve yağların temizlenmesi için.

Su deposuna su eklenmesi

Su deposuna her zaman su eklenebilir.

Not

Buhar kazanında az veya hiç su kalmamışsa pompa çalışmaya başlar ve su haznesinden buhar kazanına su aktarır. Su deposu boşsa, pompa buhar kazanını dolduramaz ve buhar alışı bloke edilir.

- Su deposundaki suyun eksik olduğu, su eksikliği kontrol lambası ve sesli bir sinyalle gösterilir.
- Çalışmaya devam etmek için, bkz. "Su deposunun doldurulması" bölümü.

Buhar püskürtme ve emme modu

Şekil E 1

- Ana şaltere basın.
- Emme gücü kontrol lambalarının birinci kademesi yanıp sönmeye başlar.

Şekil F 1

- Buhar kazanı şalterine basın, şalterin ışığı yanar.
- Basınç göstergesi kontrol lambası yanana kadar bekleyin.
- Cihaz, buhar püskürtme modu için şimdi hazırdır.

Şekil E 2

Şekil F 2

- Tutamaktaki buhar tuşuna ve kısa süreli olarak emme tuşuna aynı anda basın.
- Emme modu, en düşük güçle başlar ve aynı anda buhar püskürtülür.

Buhar ve emme fonksiyonunu kullanmaya devam etmek için, bkz. "Buhar püskürtme modu" ve "Emme modu" bölümleri.

Aksesuarı kaldırmak

Şekil C

- Çalışma aralarında buhar emme borusunu park tutucusuna asın.

Enerji tasarruf modu

Cihaz 15 dakikadan uzun süre kullanılmazsa, otomatik olarak bekleme moduna geçer ve ısıtma kazanı kapanır.

Süpürme gücü kontrol lambasının ilk kademesi, süpürme göstergelerinin açılmasına oranla daha yavaş yanıp sönmeye başlar.

Tekrar çalıştırmak için şu olanaklar bulunmaktadır:

Şekil E 1

- Ana şalteri kapatın ve tekrar açın.
- veya

Şekil E 2

Şekil F 2

→ Buhar tuşuna ve süpürme tuşuna en az 3 saniye süreyle basın.

Çalışmanın tamamlanması

Şekil E 1

→ Ana şaltere basın.

Şekil C 2

→ Elektrik kablosunu elektrik şebekesinden ayırın.

Şekil H

→ Buhar soketinin cihazdan ayrılması: Buhar soketi kilidini basılı tutun ve buhar soketini cihaz prizinden çekin.

Cihazın kaldırılması

DIKKAT

Uygulamadan sonra aksesuar parçalarının eksik şekilde temizlenmesi nedeniyle maddi hasar.

→ Cihazı kaldırmadan önce tüm aksesuar parçalarını her zaman iyice temizleyin.

→ Tüm aksesuar parçalarını ayırın.

→ Aksesuar parçalarını musluk altında temiz suyla yıkayın.

→ Boruları ve buhar emme hortumunu, boru temizleme fırçası ile temiz suda durulayın.

→ Daha sonra aksesuar parçalarını kurumaya bırakın.

→ Cihazı kuru ve pas oluşmayan bir yerde depolayın.

Su filtresi deposunun boşaltılması ve temizlenmesi

Şekil B 1

→ Su deposunun tutamağını kaldırın.

→ Su filtresi deposunu dışarı çekin.

Şekil B 2

→ Tutamağı geriye doğru döndürün.

→ Su filtresi adaptörünü çıkartın.

Şekil I

→ Su filtresi deposunun dökme tertibatına doğru emilerek boşaltılması.

Şekil J

→ Boru manifoldunu, tam olarak dışarı çıkana kadar mikro gözenekli izgarayla birlikte filtre muhafazasından çekin.

→ Tüm bileşenleri çıkartın ve akar su altında durulayın. Hasar durumunda filtreyi değiştirin.

Yeni bir filtre temin etmek için lütfen yetkili müşteri hizmetlerine başvurun.

DIKKAT

Boru manifoldunun mikro gözenekli filtreye yanlış yerleştirilmesi nedeniyle maddi hasar.

→ Yerleştirme sırasında, boru manifoldundaki okun mikro gözenekli filtredeki işaretle çakışmasına dikkat edin.

Şekil B 3

→ Su filtresi adaptörünü tekrar su filtresi deposuna yerleştirin.

Şekil B 1

→ Su filtresi deposunu tutamaktan tutarak cihazın içine yerleştirin.

Şekil B 1

→ Tutamağı, yerine oturana kadar çıkış pozisyonuna itin.

Şekil L

→ Elektrik kablosunu eşit şekilde sarın ve elektrik kablosu bölmesine yerleştirin.

Şekil M

→ Su filtresi deposunu tekrar kendi pozisyonuna yerleştirin ve deponun doğru şekilde yerleşmiş olmasına dikkat edin.

Aksesuarların kullanımı

- Deri, özellikle kumaşlar ve ahşap yüzeylerin işlenmesinden önce, üreticinin talimatlarını okumalı ve gizli bir nokta ya da ayrı bir numunedeki bir deneme yapmalısınız. Renk ya da şekil değişiklikleri oluşup oluşmadığını kontrol etmek için, buharla işlenmiş yüzeyi kurutun.
- Uzun süreli bir buhar püskürtme işlemi yüzeyin yıkama kaplamaları, parlaklığı ya da renge zarar verebileceği için, ahşap yüzeylerin (mobilya, kapılar, vb) temizlenmesi için özellikle dikkatli olunmalıdır; Bu nedenle, bu yüzeyler için buharın sadece kısa aralıklarla kullanılması ya da temizliği daha önce buhar püskürtülmüş bir bezle yapılması önerilmektedir.
- Özel olarak duyarlı yüzeyler (Örn; sentetik malzemeler, boyalı yüzeyler, vb) için, buhar fonksiyonunun minimum güçte kullanılması önerilmektedir.
- Paslanmaz çeliğin temizlenmesi: Aşındırıcı fırçalar kullanmaktan kaçının. Kauçuk dudaklı el memesini ve yuvarlak fırçasız nokta püskürtme memesini yerleştirin.

Tekstil ürünlerinin yenilenmesi

- Cihazla işlem yapmadan önce, gizli yerlerdeki tekstil ürünlerinin uyumluluğunu her zaman kontrol edin: Önce buhar verin, daha sonra kurutun ve ardından renk ve şekil değişikliğini kontrol edin.

Taban memesi

DIKKAT

Buhar gücünün çok yüksek ayarlanması nedeniyle maddi hasar.

→ Örn. parke zeminler gibi hassas zeminlerin temizlenmesi işlemi, sadece en yüksek emme gücünde ve asgari buhar gücünde gerçekleşmelidir.

Uygulama örnekleri

- Büyük yüzeyler, seramik, mermer, parke, halı, vb. zeminlerin temizlenmesi.
- Fırça şeritli adaptörlü taban memesi: İnatçı kirlerin çözdürülmesi ve fırçalanması için.
- Kauçuk dudaklı adaptörlü taban memesi: Kaygan yüzeylerdeki sıvıların emilmesi için.
- Sert kauçuk adaptörlü taban memesi: Halı kaplamaların temizlenmesi ve yenilenmesi için.

Adaptörlerin takılması

Şekil D 3

→ Taban memesinin kilidini dışarı doğru itin.

→ Adaptörü, fırçanın alt tarafına takın.

→ Adaptörün emniyete alınmış olması için kilidi içeri itin.

→ Adaptörün çıkartılması: Kilidi tekrar dışarı itin.

→ Adaptörü çıkartın.

Nokta püskürtmeli uç

Buharın sıcaklığı ve basıncı, püskürtme ucundan çıktığı an en yüksek düzeyde olduğu için, memenin kirli bölgeye yaklaştırılması temizleme gücünü artırır.

Uygulama örnekleri

- Nokta püskürtme memesinin zor ulaşılabilen noktalarda kullanılması önerilmektedir.
- Paslanmaz çelik, pencere camları, aynalar ve emaye zeminlerin temizlenmesi.
- Merdivenler, pencere çerçeveleri, kapı direkleri, alüminyum profillerin temizlenmesi.
- Armatürlerin temizlenmesi.
- Panjurular, radyatörlerin temizlenmesi.

Nokta püskürtme memesi ve aksesuarlar

DIKKAT

Yuvarlak memenin hassas yüzeylerde kullanılması nedeniyle maddi hasar (örn. boya yüzeylerinde çizikler).

→ *Yuvarlak fırçayı hassas yüzeylerde kullanmayın.*

- Yuvarlak fırça; ocak tablaları, storlar, soba ekleri, sıhhi tesisat sistemleri gibi özellikle küçük yüzeylerdeki inatçı kirler için uygundur.
- Uzatma parçası: Bu aksesuarla, özellikle erişim sağlanamayan noktalarda optimum bir temizlik mümkündür. Kaloriferler, kapı direkleri, pencereler, storlar, sıhhi tesisat sistemlerinin temizlenmesi için idealdir.

Hassas temizleme ucu

Uygulama örnekleri

- Buhar emme el memesi, büyük cam ve ayna yüzeyler, genel anlamda kaygan yüzeylerde ya da koltuk, döşemeler, vb. gibi tekstil yüzeylerin temizlenmesi için önerilir.

El memesi ve aksesuarlar

- Geniş pencere silme adaptörü: Büyük boyutlu pencere camları ve yüzeyler.
- Dar pencere silme adaptörü: Küçük boyutlu pencere camları ve yüzeyler.
- Fırça çarkı: Halılar, merdivenler, oto iç donanımları, genel anlamda tekstil yüzeyler için (gizli bir noktada yapılacak bir testten sonra). Aşındırıcı temizlik ve fırçalamak için.
- Havlu kılıfı el memesinin üzerine çekin. Silinebilen küçük yüzeyler, duş kabinler ve aynalar için çok uygundur.

Camların temizlenmesi

DIKKAT

Soğuk pencere camlarına buhar uygulanması nedeniyle maddi hasar.

→ *Özellikle sıcaklığın düşük olduğu mevsimlerde, işlenecek yüzeyden yaklaşık 50 cm mesafede buhar püskürterek camları önceden ısıtın.*

DIKKAT

Cam çerçevesinin kaplamalı yerlerine buhar uygulanması nedeniyle maddi hasar.

- *Buharı bu yerlere yönlendirmeyin.*
- *Cam yüzeye yaklaşık 20 cm mesafeden eşit oranlı buhar püskürtün.*
- *Buhar beslemesini kapatın.*
- *Cam yüzeyi hat şeklinde yukarıdan aşağıya doğru kauçuk dudakla çekin ve emdirin.*
- *İhtiyaca bağlı olarak kauçuk dudak ve alt pencere kenarını silerek kurutun.*

Minder memesi (küçük)

- Bu meme; fayans derzleri, kapı çerçeveleri, stor rayları, vb. gibi dar yüzeylerdeki kirin süpürülmesi için uygundur.

Minder memesi (büyük)

- Kanepe, şilte, otomobil koltukları, vb. gibi tekstil yüzeylerin temizlenmesi için.

Derz memesi

- Köşeler, ek yerleri, kalorifer radyatörleri ve zor ulaşılan bölgeler için.

Mobilya fırçası

- Resim çerçevesi, kitap, vb. gibi hassas yüzeylerin temizlenmesi için.

Özel aksesuar

Yuvarlak fırça seti (Sipariş no. 2.860-231) - Nokta püskürtmeli meme için yuvarlak 4 renkli yuvarlak fırça.

HEPA filtre (Sipariş no. 2.860-229)

Koruma ve Bakım

⚠ TEHLİKE

Elektrik akımı nedeniyle ölüm tehlikesi.

→ *Bütün bakım ve temizlik çalışmalarında cihaz kapatılmalı şebeke kablosu prizden çıkarılmalıdır.*

→ *Cihazı soğutun.*

→ *Elektrik parçalarındaki onarım çalışmaları ve diğer çalışmalar sadece yetkili müşteri hizmeti tarafından uygulanmalıdır.*

Temizlik

- Soğutma ve temizleme sırasında, deforme olmaları için fırçaları sert kılların üzerine koymayın.
- Muhafazanın dış temizliği için sadece nemli bir bez kullanın. Plastik yüzeye zarar verebilecekleri için, çözücü maddeler ya da temizlik maddelerinin kullanılmasını önleyin.
- Su filtresi deposunu temizlemek için, bkz. "Cihazın saklanması" bölümü.

Bakım

- Buhar soketindeki contaların durumunu düzenli olarak kontrol edin. Gerekirse değiştirin.
- Ayni kontrolü, buhar boruları ve tutamağın bağlantı contalarında da yapın.

HEPA filtre

DIKKAT

HEPA filtrenin yanlış temizlenmesi nedeniyle maddi hasar.

→ *Gerekirse, sadece akar su altında yıkayın; silmeyin veya fırçalamayın.*

→ *Su filtresi deposunu çıkartmak için, bkz. "Su filtresi deposunun doldurulması" bölümü.*

Şekil

→ *HEPA filtrenin çıkartma kolunu kaldırın ve filtreyi yuvasından çekin.*

→ *HEPA filtreyi, soğuk ve akar su altında yıkayın.*

→ *Temizlik işleminden sonra, olası kir artıkları ve aşırı suyun giderilmesi için filtreyi dikkatlice sallayın.*

Not

HEPA filtreyi, ılık ve ısı kaynaklarından uzak bir şekilde açık havada kurutun. HEPA filtreyi, sadece kuru olarak tekrar cihaza yerleştirin.

- Hasar durumunda HEPA filtrenin değiştirilmesi
- HEPA filtre, 4 aylık aralıklarla temizlenmelidir.
- HEPA filtrenin tutucuda doğru konumda durmasına dikkat edin.
- HEPA filtreyi kolla bloke edin.

Arızalarda yardım

Arızalar, takip eden genel bakış sayesinde çözebileceğiniz, genellikle basit nedenlerden dolayı oluşur. Şüpheli duyduğunuzda veya burada tarif edilmeyen bir arıza ile karşılaştığınızda lütfen müşteri servisine danışın.

⚠ **TEHLİKE**

Elektrik akımı nedeniyle ölüm tehlikesi.

- *Bütün bakım ve temizlik çalışmalarında cihaz kapatılmalı şebeke kablosu prizden çıkartılmalıdır.*
- *Cihazı soğutun.*
- *Elektrik parçalarındaki onarım çalışmaları ve diğer çalışmalar sadece yetkili müşteri hizmeti tarafından uygulanmalıdır.*

Cihaz su çekmiyor

Elektrik beslemesinde kopukluk

- Fişi çekin, bağlantı kablosu ve fişe hasar kontrolü yapın.

Aksesuarlar/süpürme hortumu/süpürme boruları tıkanmış veya kapatılıyor

Aksesuarlar/süpürme hortumu/süpürme boruları 10 saniyeden uzun süre tıkalıysa veya kapatılırsa, vakum oluşur ve güvenlik nedenleriyle elektronik ünite motoru kapatır.

- Cihazı kapatın.
- Tıkanmayı giderin.
- Cihazı açın.

Emme gücü zayıf / azalıyor

Aksesuar tıkanmış

- Aksesuar, emme hortumu ya da emme boruları tıkanmıştır, lütfen tıkanıklığı giderin.
- Su filtresi adaptörünü temizleyin.
- Su filtresi deposundaki suyu değiştirin.

HEPA filtre kirlenmiş

- HEPA filtreyi değiştirin.

Temizleme performansı azalıyor

Su filtresi deposundaki su çok kirlenmiş.

- Su filtresi deposundaki suyu değiştirin.

Sıvıların emilmesi sırasında su çıkışı

Şamandıra şalteri bloke olmuş.

- Su filtresi deposunun kapağını temizleyin.

Toz emici emmiyor

Şamandıra şalterinin müdahalesi.

- Toz emiciyi kapatın, depodaki su seviyesini tekrar doğru duruma getirin ve cihazı yeniden çalıştırın.

Teknik Bilgiler

Elektrik bağlantısı

Gerilim	220-240 V 1~50-60 Hz
---------	-------------------------

Koruma derecesi	IP X4
-----------------	-------

Koruma sınıfı	I
---------------	---

Performans değerleri

Kazanın çekiş gücü	1100 W
--------------------	--------

Türbinin nominal gücü	1100 W
-----------------------	--------

Maksimum buhar basıncı	0,4 MPa
------------------------	---------

Isıtma süresi	5 Dakika
---------------	----------

Maksimum buhar miktarı	65 g/dk
------------------------	---------

Dolum miktarı

Buhar kazanı	0,45 l
--------------	--------

Su deposu	0,5 l
-----------	-------

Su filtresi deposu	1,2 l
--------------------	-------

Boyutlar

Uzunluk	510 mm
---------	--------

Genişlik	330 mm
----------	--------

Yükseklik	340 mm
-----------	--------

Ağırlık (aksesuar hariç)	9,1 kg
--------------------------	--------

Ses basıncı seviyesi

Ses şiddeti seviyesi (EN 60704-2-1)	71 dB(A)
-------------------------------------	----------

Teknik değişiklik yapma hakkı saklıdır!

Оглавление

Общие указания	RU	5
Указания по технике безопасности	RU	6
Описание прибора	RU	9
Подготовка	RU	10
Эксплуатация	RU	11
Использование принадлежностей	RU	13
Уход и техническое обслуживание	RU	14
Помощь в случае неполадок	RU	15
Технические данные	RU	15

Общие указания

Уважаемый покупатель!



Перед первым применением вашего прибора прочитайте эту оригинальную инструкцию по эксплуатации, после

этого действуйте соответственно и сохраните ее для дальнейшего пользования или для следующего владельца.

Использование по назначению

Данный прибор предназначен только для использования в домашнем хозяйстве.

Устройство предназначено для выработки пара и всасывания пролитых жидкостей и твердых частиц в соответствии с описанием, приведенным в руководстве по эксплуатации.

Изготовитель не несет ответственности за возможные убытки, которые возникли по причине использования не по назначению или вследствие неправильного обслуживания.

Символы в руководстве по эксплуатации

⚠ ОПАСНОСТЬ

Для непосредственно грозящей опасности, которая приводит к тяжелым увечьям или к смерти.

⚠ ПРЕДУПРЕЖДЕНИЕ

Для возможной потенциально опасной ситуации, которая может привести к тяжелым увечьям или к смерти.

⚠ ОСТОРОЖНО

Для возможной потенциально опасной ситуации, которая может привести к легким травмам или повлечь материальный ущерб.

ВНИМАНИЕ

Указание относительно возможной потенциально опасной ситуации, которая может повлечь материальный ущерб.

Символы на аппарате



Пар

ВНИМАНИЕ – опасность ожога



Не направлять струю пара на людей, животных, включенное электрическое оборудование или на само устройство.



Использовать устройство исключительно для всасывания пролитой жидкости. Устройство не приспособлено для всасывания жидкостей из резервуара.

Защита окружающей среды



Упаковочные материалы пригодны для вторичной обработки. Поэтому не выбрасывайте упаковку вместе с домашними отходами, а сдайте ее в один из пунктов приема вторичного сырья.



Старые приборы содержат ценные перерабатываемые материалы, подлежащие передаче в пункты приемки вторичного сырья. Поэтому утилизируйте старые приборы через соответствующие системы приемки отходов.

Инструкции по применению компонентов (REACH)

Актуальные сведения о компонентах приведены на веб-узле по следующему адресу:

www.kaercher.com/REACH

Гарантия

В каждой стране действуют соответственно гарантийные условия, изданные уполномоченной организацией сбыта нашей продукции в данной стране. Возможные неисправности прибора в течение гарантийного срока мы устраняем бесплатно, если причина заключается в дефектах материалов или ошибках при изготовлении. В случае возникновения претензий в течение гарантийного срока просьба обращаться, имея при себе чек о покупке, в торговую организацию, продавшую вам прибор или в ближайшую уполномоченную службу сервисного обслуживания.

Дата выпуска отображается на заводской табличке в закодированном виде.

При этом отдельные цифры имеют следующее значение::

Пример: 30190

3 год выпуска

0 столетие выпуска

1 десятилетие выпуска

9 вторая цифра месяца выпуска

0 первая цифра месяца выпуска

Таким образом, в данном примере код 30190 означает дату выпуска 09/(2)013.

(Адрес указан на обороте)

Запасные части

Используйте только оригинальные запасные части фирмы KARCHER. Описание запасных частей находится в конце данной инструкции по эксплуатации.

Указания по технике безопасности

Наряду с указаниями по технике безопасности, содержащимися в настоящем руководстве по эксплуатации необходимо также соблюдать общие правила техники безопасности и указания по предотвращению несчастных случаев.

Любое применение, противоречащее данным указаниям, влечет за собой потерю гарантии.

⚠ ОПАСНОСТЬ

- Эксплуатация прибора во взрывоопасных зонах запрещается.
- При использовании прибора в опасных зонах следует соблюдать соответствующие правила техники безопасности.
- Эксплуатация прибора в бассейне, содержащем воду, запрещена.
- Не направляйте струю пара прямо на оборудование, содержащее электрические конструктивные элементы, например, на внутренние поверхности печей.
- Перед использованием проверьте исправность прибора и принадлежностей. Если состояние не является безупречным, их использование не разреша-

ется. Особенно тщательно проверьте кабель сетевого питания, предохранительную пробку и шланг подачи пара.

- Поврежденный кабель сетевого питания должен быть незамедлительно заменен уполномоченной службой сервисного обслуживания/специалистом-электриком.
- Поврежденный шланг подачи пара подлежит незамедлительной замене. Разрешается использование только шлангов подачи пара, рекомендованных изготовителем (номер для заказа см. в списке запасных частей).
- Не прикасаться к сетевой вилке и розетке мокрыми руками.
- Никогда не включайте прибор босиком.
- Никогда не прикасайтесь к прибору влажными руками или ногами, если штепсельная вилка вставлена в розетку.
- Никогда не опускайте прибор или штепсельную вилку в воду или другие жидкости.
- Не чистить паром предметы, содержащие вещества, вредные для здоровья (например, асбест)

- Ни в коем случае не касайтесь струи пара рукой с близкого расстояния и не направляйте ее на людей и животных (опасность ожогов паром).
- ▲ **ПРЕДУПРЕЖДЕНИЕ**
- Прибор можно подключать только к элементу электроподключения, исполненному электромонтером в соответствии со стандартом Международной электротехнической комиссии (МЭК) IEC 60364.
- Прибор следует включать только в сеть переменного тока. Напряжение должно соответствовать указанию в заводской табличке прибора.
- В сырых помещениях, например, в ванных комнатах, включайте прибор только в розетки с предвключенным предохранительным выключателем типа FI.
- Неподходящие электрические удлинители могут представлять опасность. Использовать только брызгозащищенный электрический удлинитель с сечением провода не менее 3x1 мм².
- Соединение сетевой вилки и удлинителя не должно лежать в воде.
- При замене соединительных элементов на кабеле сетевого питания или удлинителе должна обеспечиваться брызгозащита и механическая прочность.
- Пользователь должен использовать прибор в соответствии с назначением. Он должен учитывать местные особенности и обращать внимание при работе с прибором на других лиц, находящихся поблизости.
- Данное устройство не предназначено для использования людьми с ограниченными физическими, сенсорными или умственными возможностями, а также лиц с отсутствием опыта и/или отсутствием необходимых знаний, за исключением случаев, когда они находятся под надзором ответственного за безопасность лица или получают от него указания по применению устройства, а также осознают вытекающие отсюда риски.
- Допускается применение устройства детьми, достигшими 8-летнего возраста и находящимися под присмотром лица, ответственного за их безопасность, или получившими инструкции о применении устройства от такого

лица, а также осознающими вытекающие отсюда риски.

- Не разрешайте детям играть с устройством.
- Следить за тем, чтобы дети не играли с устройством.
- Не разрешайте детям проводить очистку и обслуживание устройства без присмотра.
- Запрещается оставлять работающий прибор без присмотра.
- Соблюдать осторожность при чистке кафельных стен с электрическими розетками.
- Не собирайте кислоты и щелочи, так как они могут повредить прибор. Не собирайте взрывоопасные порошки или жидкости, которые при взаимодействии с внутренними деталями прибора могут привести к взрыву.
- Не собирайте ядовитые вещества.
- Не собирайте горящие или тлеющие предметы, такие как окурки, пепел или подобные им горящие или тлеющие материалы.
- После падения прибор должен быть проверен авторизованной сервисной службой, так как могут иметь место внутренние повреждения, которые снижают безопасность прибора.

ОСТОРОЖНО

- Необходимо следить за тем, чтобы сетевой шнур и удлинители не были повреждены путем переезда через них, сдавливания, растяжения и т.п. Сетевые шнуры следует защищать от воздействия жары, масла, а также от повреждения острыми краями.
- При заливке воды следует выключить прибор и вытянуть штепсельную вилку.
- Ни в коем случае не используйте растворители, жидкости, содержащие растворители или неразбавленные кислоты (напр., моющие средства, бензин, разбавители красок и ацетон) и не заливайте их в бак для воды, поскольку они агрессивно воздействуют на материалы, используемые в приборе.
- Прибор необходимо размещать на устойчивом основании.
- Не ставьте горячий прибор на поверхности, чувствительные к воздействию тепла.
- Не оставляйте прибор вблизи от включенных кухонных плит, электроплит или прочих источников тепла.

- Не прикладывайте чрезмерного усилия при нажатии кнопок, а также не используйте острые предметы, например, карандаши и т.д.
- Эксплуатировать и хранить прибор только в соответствии с описанием и рисунками!
- Во время работы не разрешается блокировка рычага подачи пара.
- Перед отсоединением прибора от сети питания сначала выключите его с помощью главного выключателя.
- При отсоединении прибора от сети питания необходимо тянуть за штепсельную вилку, а не за кабель.
- Не обматывайте сетевой шнур вокруг прибора, особенно в то время, когда прибор еще не остыл.
- Защищайте прибор от дождя. Не храните под открытым небом.

Защитные устройства

Защитные приспособления служат для защиты пользователя и не должны выводиться из строя или работать в обход своих функций.

Кнопка деблокировки

- Рукоятка на паровом всасывающем шланге оснащена кнопкой разблокировки, которая препятствует выпуску пара по ошибке.

- Если во время работы паровой всасывающий шланг на короткое время остается без присмотра, мы рекомендуем активировать кнопку разблокировки (нажать кнопку останова).
- Чтобы возобновить подачу пара, деактивировать кнопку разблокировки (снова нажать кнопку останова).

Описание прибора

Комплектация прибора указана на упаковке. При распаковке прибора проверить комплектацию. При обнаружении недостающих принадлежностей или повреждений, полученных во время транспортировки, следует уведомить торговую организацию, продавшую прибор.

Откройте страницы с изображениями!

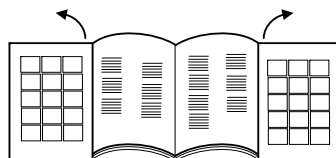

- 1 Главный выключатель
- 2 Выключатель парового котла
- 3 Контрольная лампочка - недостаточное количество воды
- 4 Контрольная лампочка - индикация давления
- 5 Контрольная лампочка - всасывающая мощность
- 6 рукоятка для транспортировки, складная
- 7 Заливной патрубок резервуара для воды
- 8 Регулировка пара
- 9 Розетка прибора с крышкой
- 10 Выпускное отверстие для воздуха
- 11 Ролики
- 12 Сетевой шнур
- 13 Отсек кабеля питания
- 14 Парковочное крепление
- 15 ЕРА фильтр
- 16 Рычаг для снятия НЕРА-фильтра
- 17 Емкость с водяным фильтром
- 18 Рукоятка емкости с водяным фильтром
- 19 Крышка водяного фильтра
- 20 Фильтровальный элемент водяного фильтра
- 21 Формованный губчатый фильтр
- 22 Фильтр с микроперфорацией
- 23 Отвод

Принадлежности

Паровые принадлежности

- A Паровой всасывающий шланг
- A1 Разъемы для принадлежностей
- A2 Кнопка деблокировки
- A3 Кнопка отпаривания
- A4 Кнопка всасывания
- A5 Рукоятка
- A6 Штекер подачи пара
- A7 фиксатор парового штекера

В Всасывающая паровая трубка

- B1 Парковочное положение
- B2 Блокировочный рычаг

С Насадка для пола

- C1 Насадка планок щетки
- C2 Насадка резиновой кромки
- C3 Эбонитовая насадка
- C4 Блокировка насадок

D Ручная форсунка для всасывания-обработки паром

- D1 Насадка для мытья окон (широкая)
- D2 Насадка для мытья окон (узкая)
- D3 Насадка щетки
- D4 Чехол из махровой ткани

E Форсунка с направленной струей пара для всасывания-обработки паром

- E1 Удлинение
- E3 Круглая щетка

Принадлежности для всасывания

- E2 Насадка для мягкой мебели (маленькая)
- F Насадка для стыков
- G Насадка для мягкой мебели (большая)
- H Щеточка для мебели

Остальные принадлежности

- I Мерный стакан
- J Щетка для чистки труб для труб и всасывающего шланга
- K Сумка с принадлежностями
- L Запасные уплотнения (набор колец круглого сечения)
- M Противопенная жидкость (FoamStop)

Подготовка

Наполнение резервуара для воды

Указание

Можно использовать обыкновенную водопроводную воду.

Но так как обыкновенная вода содержит кальций, который со временем может привести к образованию накипи, то рекомендуется использовать смесь, состоящую из 50% водопроводной воды и 50% дистиллированной воды.

ВНИМАНИЕ

Материальный ущерб в результате неправильно-го заполнения жидкостью бака для воды.

→ Не используйте сконденсированную воду из сушильной машины!

- Не добавляйте моющие средства или другие добавки (например, ароматизаторы)!
- Не использовать чистую дистиллированную воду! Макс. 50% дистиллированной воды и 50% водопроводной воды.
- Не использовать собранную дождевую воду!

Рисунок **A 1**

→ Потянуть наружу крышку заливного патрубка.

Рисунок **A 2**

Рисунок **A 3**

→ Заполнить бак для воды ок. 0,5 л воды, пока не будет видно поплавков, показывающий максимальный уровень заполнения.

→ Закрыть бак для воды.

Указание

Паровой котел автоматически питается водой из водяного резервуара. Перед первым использованием резервуар для воды следует заполнить два раза.

Наполнение емкости с водяным фильтром

ВНИМАНИЕ

Материальный ущерб из-за пустой емкости водяного фильтра.

→ Во время работы емкость с водяным фильтром должна быть всегда наполненной.

Рисунок **B 1**

→ Поднять рукоятку резервуара для воды.
→ Извлечь емкость с водяным фильтром.

Рисунок **B 2**

→ Повернуть рукоятку назад.

Рисунок **B 3**

→ Извлечь фильтровальный элемент водяного фильтра.

Рисунок **B 4**

→ Наполните емкость с водяным фильтром водопроводной водой до отметки уровня MAX H₂O.
→ Добавить колпачок противопенной жидкости (FoamStop) в емкость водяного фильтра.

Рисунок **B 3**

→ Вставьте обратно фильтровальные элементы водяного фильтра в емкость с водяным фильтром.

Рисунок **B 2**

→ Введите ручку в исходное положение до фиксации.

Рисунок **B 1**

→ За рукоятку вставьте в прибор емкость водяного фильтра.

Указание: Принцип работы пылесоса основан на завихрении всасываемого воздуха в водяном фильтре. При этом всасываемый материал и остатки моющих средств с пола собираются в водяной бане. При определенных условиях может происходить образование пены. Во избежание этого вам необходимо добавить в водяную баню полный колпачок противопенной жидкости. Незначительное пенообразование во время работы является нормальным и не оказывает негативного влияния на работу прибора.

Эксплуатация

Во время работы прибор должен быть установлен горизонтально.

⚠ **ОСТОРОЖНО**

Опасность травмирования при случайном выходе пара.

- Убедитесь в том, что кнопка разблокировки при прерывании работы или отсутствии контроля всегда активируется через положение останова.

Указание

Чтобы продолжить подачу пара, деактивировать положение останова нажатием.

Рисунок **C 1**

- Открыть крышку розетки устройства.
- Надежно установите штекер подачи пара в разъем прибора. При этом штекер должен зафиксироваться со щелчком.

Рисунок **C 2**

- Вставить сетевую штепсельную вилку в розетку.

Подключение дополнительных принадлежностей

Рисунок **D 1**

- Все принадлежности могут быть прикреплены непосредственно к рукоятке либо к паровой всасывающей трубке.

Рисунок **D 2**

- Чтобы соединить две удлинительные трубы между собой, соблюдать направление стрелок.

Принадлежности для обработки паром и всасывания

Рисунок **D 1**

- Соедините рукоятку или удлинительную трубку с необходимым приспособлением.

Рисунок **D 2**

⚠ **ОСТОРОЖНО**

Опасность травмы из-за пара!

- Во время эксплуатации устройства блокирующие рычаги должны оставаться в замкнутом положении!

- Рычаг фиксатора расположен по середине. (Позиция открыта).
- Для крепления принадлежностей: Повернуть рычаг фиксатора вправо и сдвинуть вниз (Позиция закрыта).
- Принадлежности перед употреблением проверить на надежное соединение.
- Для отсоединения принадлежностей: Сдвинуть рычаг фиксатора вверх, а потом снова повернуть влево.
- Рычаг фиксатора снова находится посередине, принадлежности можно разъединить.

Рабочий режим Всасывание

С помощью этого устройства можно собирать как пыль, так и пролитые жидкости.

⚠ **ОСТОРОЖНО**

Опасность травмирования при случайном выходе пара.

- Активировать клавишу разблокировки.

Рисунок **E 1**

- Нажать главный выключатель. Первая ступень контрольных ламп для всасывающей мощности начинает мигать.

Рисунок **E 2**

- Коротко нажать кнопку всасывания. Начинается всасывание с минимальной мощностью. Первая ступень контрольных ламп для всасывающей мощности горит постоянно.
- Окончание работы всасывания: Снова коротко нажать кнопку всасывания.

Указание

При повторном включении функции всасывания прибор начинает работать с ранее установленной мощностью всасывания.

Настройка мощности всасывания

Настройку мощности всасывания зависит от очищаемой поверхности.

Рисунок **E 2**

- Нажать и держать нажатой кнопку всасывания.
- Мощность начинает постоянно увеличиваться, и при достижении максимума она начинает постоянно снижаться. Для индикации используются контрольные лампы для всасывающей мощности.

Количество	Материал / поверхность
1	Занавески
2	Диваны и обивка
3	Коврики / напольные ковровые покрытия
4	Пропылесосить пол или собрать жидкости

Указание

Номер ступени соответствует показанию контрольных ламп для мощности всасывания.

Водяной фильтр

При достижении максимального уровня грязной воды в емкости с водяным фильтром функция всасывания автоматически блокируется. Это можно услышать по высоким оборотам двигателя. После истечения 10 секунд устройство автоматически переключается на паузу.

Рисунок **E 1**

- Выключите прибор.

Рисунок **I**

- Опустошить грязную воду из емкости с водяным фильтром.

Рисунок **B 4**

- По окончании работ следует снова залить воду до необходимого уровня.

ВНИМАНИЕ

Материальный ущерб при повторном включении сразу во время функции паузы.

- Чтобы избежать повреждения фильтра выпуска воздуха, не включать прибор во время функции паузы.

О выполнении очистки для продолжения работы см. в главе "Опорожнение и очистка емкости с водяным фильтром";

Режим работы Обработка паром

Рисунок E1

- Нажать главный выключатель. Первая ступень контрольных ламп для всасывающей мощности начинает мигать.

Рисунок F1

- Нажать выключатель парового котла, выключатель загорается.
- Подождите, пока не загорится контрольная лампа для индикации давления. Теперь прибор готов к использованию в режиме обработки паром.

Рисунок F2

- Нажать на кнопку отпаривания на рукоятке. Пар подается до тех пор, пока кнопка отпаривания удерживается в нажатом состоянии.

Рисунок F1

- Для прекращения подачи пара нажмите выключатель парового котла.

Настройка выхода пара.

Выход пара можно оптимизировать путем вращения поворотного переключателя для регулировки подачи пара.

Изображение F3

- Для увеличения выхода пара: Повернуть поворотный переключатель по часовой стрелке.
- Для снижения выхода пара: Повернуть поворотный выключатель против часовой стрелки.
- **Легкий пар:** (Позиция 1-2)
Для опрыскивания растений, очистки тканей, обоев, мягкой мебели и т.д.
- **Нормальный пар:** (Позиция 3)
Для ковровых покрытий, ковров, оконных стекол, полов.
- **Сильный пар:** (Позиция 4-5)
Для удаления стойкого загрязнения, пятен и жира.

Дозаправка резервуара для воды

Резервуар для воды может быть дозаправлен в любой момент.

Указание

При недостаточном количестве воды в паровом котле насос автоматически подает воду с водяного резервуара в паровой котел. При пустом резервуаре насос больше не может питать паровой котел и происходит блокировка подачи пара.

- О недостаточном количестве воды в водяном резервуаре свидетельствует показание контрольной лампы - недостаточное количество воды и звуковой сигнал.
- Продолжение работы см. в разделе "Наполнение резервуара для воды")

Режим работы Обработка паром и Всасывание

Рисунок E1

- Нажать главный выключатель. Первая ступень контрольных ламп для всасывающей мощности начинает мигать.

Рисунок F1

- Нажать выключатель парового котла, выключатель загорается.
- Подождите, пока не загорится контрольная лампа для индикации давления. Теперь прибор готов к использованию в режиме обработки паром.

Рисунок E2

Рисунок F2

- Одновременно нажать на рукоятку кнопку отпаривания и коротко кнопку всасывания. Начинается всасывание с минимальной мощностью с одновременной подачей пара.

Для дальнейшего использования функции Обработка паром и Всасывание прочтите главу "Режим работы Обработка паром и Всасывание".

Установка принадлежностей в положение временной парковки

Рисунок C

- Во время перерывов в работе вставлять паровую всасывающую трубу в парковочное крепление.

Энергосберегающий режим

Если устройство не используется более 15 минут, то оно автоматически переходит в ждущий режим, а нагревательный котел отключается.

Первый уровень контрольных лампочек для мощности всасывания начинает мигать медленнее, чем при нормальном включении индикации всасывания. Для возобновления работы имеются следующие возможности:

Рисунок E1

- Включить и снова выключить главный выключатель.

или

Рисунок E2

Рисунок F2

- Держать нажатой кнопку пара или кнопку всасывания минимум 3 секунды.

Окончание работы

Рисунок E1

- Нажать главный выключатель.

Рисунок C2

- Отсоединить сетевую кабель от электросети.

Рисунок H

- Отключить штекер подачи пара от устройства: Удерживать нажатым фиксатор парового штекера и вытянуть паровой штекер из розетки устройства.

Хранение прибора

ВНИМАНИЕ

Материальный ущерб при отсутствии очистки принадлежностей после применения.

- *Перед тем как убрать прибор, всегда хорошо очищать все его принадлежности.*
- Отсоединить все принадлежности.
- Промыть принадлежности под краном чистой водой.
- Прополоскать трубы и паровой всасывающий шланг с использованием щеток для чистки труб в чистой воде.
- Просушить принадлежности.
- Хранить прибор в сухом, защищенном от мороза месте.

Опустошите и почистите емкость с водяным фильтром.

Рисунок В 1

- Поднять рукоятку резервуара для воды.
- Извлечь емкость с водяным фильтром.

Рисунок В 2

- Повернуть рукоятку назад.
- Извлечь фильтровальный элемент водяного фильтра.

Рисунок П

- Опустошение емкости с водяным фильтром путем наклона к сливному устройству.

Рисунок Ю

- Вытащите отвод с корпуса фильтра с решеткой с микроперфорированием, пока он не будет полностью извлечен.
- Все компоненты снять и тщательно промыть проточной водой.
- Заменить фильтр в случае его повреждения. Новый фильтр можно заказать в авторизованном сервисном центре.

ВНИМАНИЕ

Материальные повреждения при неправильной установке отвода в фильтр с микроперфорированием.

- При установке следите за тем, чтобы стрелка на отводе трубы совпала с отметкой на фильтре с микроперфорированием.

Рисунок В 3

- Вставьте обратно фильтровальные элементы водяного фильтра в емкость с водяным фильтром.

Рисунок В 1

- За рукоятку вставьте в прибор емкость водяного фильтра.

Рисунок В 1

- Введите ручку в исходное положение до фиксации.

Рисунок Л

- Равномерно смотать сетевой кабель и вложить в отсек кабеля питания.

Рисунок М

- Установите емкость с водяным фильтром в необходимое положение, следите за тем, чтобы она была установлена правильно.

Использование принадлежности

- Перед обработкой кожи, особенных материалов или деревянных поверхностей следует прочитать указания изготовителя и всегда перед выполнением работ делать пробу на образце или в незаметном месте. Поверхности, обработанные паром, должны высохнуть, для того, чтобы можно было проверить наличие изменений цвета или формы.
- Мы рекомендуем Вам проявлять особенную осторожность при обработке деревянных поверхностей (мебели, дверей и т.д.), так слишком продолжительная обработка паром может повредить восковые покрытия, блеск или краску на поверхности. По этому лучше всего проводить короткую обработку паром таких поверхностей, или проводить очистку салфеткой, предварительно обработанную паром.

- Для особенно чувствительных поверхностей (например, синтетические материалы, лакированные поверхности и т.д.) рекомендуется использовать функцию обработки паром с минимальной мощностью.

- Очистка высококачественной стали: избегать использования абразивных щеток. Использовать ручную форсунку с резиновой кромкой или форсунку точечной струи без круглой щетки.

Освежение текстильных изделий

- Перед проведением обработки с помощью прибора следует всегда проверять устойчивость текстильных изделий к воздействию пара. Прежде всего, следует обработать паром изделие, затем просушить его и, наконец, проверить устойчивость окраски и наличие деформации.

Форсунка для полов

ВНИМАНИЕ

Материальный ущерб из-за высокой настройки мощности пара.

- Очистку чувствительного пола, например, паркетного, можно выполнять только при максимальной мощности всасывания и минимальной подаче пара.

Примеры использования

- Очистка больших поверхностей, полов из керамики, мрамора, паркета, с ковровым покрытием и т.д.
- Насадка для пола с насадкой планок щетки: для отделения и оттирания устойчивых загрязнений.
- Насадка для пола с насадкой резиновой кромки: для сбора жидкостей с гладких поверхностей.
- Насадка для пола с эбонитовой насадкой: для очистки и освежения ковровых покрытий.

Установка вставок

Изображение D 3

- Блокировку насадки для пола передвиньте наружу.
- Вставить насадку в нижнюю часть щетки.
- Чтобы закрепить насадку, сдвинуть фиксатор внутрь.
- Снятие насадки: Вытянуть блокировку наружу.
- Извлечь насадку.

Форсунка точечной струи

Чем ближе форсунка находится к загрязненному участку, тем выше чистящий эффект, так как наибольшая температура и давление пара обеспечиваются непосредственно на выходе из форсунки.

Примеры использования

- Форсунку с направленной струей пара рекомендуется использовать для труднодоступных мест.
- Очистка нержавеющей стали, оконных стекол, зеркал или эмалевых поверхностей.
- Очистка углов лестниц, оконных рам, дверных косяков, алюминиевых профилей.
- Очистка арматуры.
- Очистка ставней, батарей.

Форсунка точечной струи и принадлежности

ВНИМАНИЕ

Материальный ущерб (например, царапины на лакированной поверхности) при применении круглой щетки на чувствительных поверхностях.

→ Не использовать круглую щетку для чувствительных поверхностей.

- Круглая щетка подходит для стойких загрязнений на особенно маленьких поверхностях, таких как нагревательные элементы плит, жалюзи, швы между плиткой, санитарные установки и т.д.
- Удлинение: С помощью этого приспособления можно достичь оптимальной очистки для особенно труднодоступных мест. Идеально подходит для очистки элементов нагревания, дверных косяков, окон, жалюзи, санитарных установок.

Ручная форсунка

Примеры использования

- Ручную форсунку рекомендуется использовать для больших стеклянных и зеркальных поверхностей, гладких поверхностей в целом или для очистки тканевых поверхностей, например, диванов, матрасов и т.д.

Ручная форсунка и принадлежности

- Насадка для мытья окон, широкая: оконные стекла и поверхности больших размеров.
- Насадка для мытья окон, узкая: оконные стекла и поверхности небольших размеров.
- Диск со щетками: Для ковров, ступенек, внутреннего оснащения автомобилей, текстильных поверхностей в целом (после теста в неприметном месте). Для абразивной чистки и подметания.
- Надеть на ручную форсунку чехол из махровой ткани. Особо хорошо приспособлена для небольших моющихся поверхностей, душевых кабин и зеркал.

Чистка стекла

ВНИМАНИЕ

Материальный ущерб при выделении пара на холодные оконные стекла.

→ В особенно холодное время года стекло необходимо предварительно подогреть, подав пар на обрабатываемую поверхность с расстояния около 50 см.

ВНИМАНИЕ

Материальный ущерб при выделении пара на уплотненные участки оконной рамы.

- Не направлять пар в эти места.
- Равномерно обработать поверхность стекла паром с расстояния ок. 20 см.
- Выключить подачу пара.
- Проводить по стеклу резиновой кромкой насадок полосами сверху вниз и всасывать.
- По необходимости насухо вытирать резиновую кромку и нижний край окна.

Насадка для мягкой мебели (маленькая)

- Она подходит для отсасывания грязи из узких поверхностей, например, щели между плиткой, дверные рамы, щели в жалюзи и т.д.

Насадка для мягкой мебели (большая)

- Для очистки текстильных поверхностей, например, диванов, кресел, матрасов, автомобильных сидений и т.д.

Насадка для стыков

- Для углов, стыков, радиаторов отопления и труднодоступных поверхностей.

Щеточка для мебели

- Для очистки чувствительных поверхностей, например, картинных рам, книг и т.д.

Специальные принадлежности

Набор круглых щеток (номер для заказа 2.860-231)
4 цветных круглых щетки для форсунки с направленной струей пара.

НЕРА фильтр (№ для заказа 2.860-229)

Уход и техническое обслуживание

⚠ ОПАСНОСТЬ

Опасность для жизни от поражения током!

→ При проведении любых работ по уходу и техническому обслуживанию аппарат следует выключить, а сетевой шнур - вынуть из розетки.

→ Дать аппарату остыть.

→ Ремонтные работы и работы с электрическими узлами могут производиться только уполномоченной службой сервисного обслуживания.

Уход

- Не ставьте щетки во время охлаждения и сушки на щетину, так как она может деформироваться.
- Для очистки корпуса прибора снаружи используйте только влажную салфетку. Не используйте растворители и моющие средства, так как они могут повредить пластиковые поверхности.
- О выполнении очистки емкости с водяным фильтром см. в главе "Хранение устройства";

Техническое обслуживание

- Регулярно проверяйте герметичность уплотнений в паровом штекере. При необходимости поменяйте.
- Также проверьте уплотнения на подключении всасывающей паровой трубы и рукоятки.

НЕРА-фильтр

ВНИМАНИЕ

Материальный ущерб в результате неправильной очистки НЕРА-фильтра.

- В случае необходимости провести очистку под струей воды. Не вытирать и не чистить с применением щетки.
- О снятии емкости с водяным фильтром см. в главе "Заполнение емкости с водяным фильтром".

Рисунок К

- Поднимите рычаг на НЕРА-фильтре и вытяните фильтр.
- Промойте НЕРА-фильтр в холодной, проточной воде.
- После очистки осторожно встряхните фильтр для удаления остатков грязи и воды.

Указание

Сушить HEPA-фильтр следует на воздухе вдали от источников света и тепла. Вставлять в прибор только высушенный HEPA-фильтр.

- Замена HEPA-фильтра при повреждении
- Чистить HEPA-фильтр следует с интервалами в 4 месяца.
- Следить за правильным расположением HEPA-фильтра в креплении.
- Снова заблокировать HEPA-фильтр рычагом.

Помощь в случае неполадок

Неисправности часто имеют простые причины и могут устраняться самостоятельно с помощью следующего руководства. В случае сомнения или возникновении неописанных здесь неисправностей следует обращаться в уполномоченную службу сервисного обслуживания.

⚠ **ОПАСНОСТЬ**

Опасность для жизни от поражения током!

- ➔ При проведении любых работ по уходу и техническому обслуживанию аппарат следует выключить, а сетевой шнур - вынуть из розетки.
- ➔ Дать аппарату остыть.
- ➔ Ремонтные работы и работы с электрическими узлами могут производиться только уполномоченной службой сервисного обслуживания.

Прибор не всасывает

Подача питания прерывается

- ➔ Вытащить из розетки штепсельную вилку, проверить соединительный кабель и штепсельную вилку на наличие повреждений.

Принадлежности/всасывающий шланг/всасывающая труба засорены или заблокированы

Если принадлежности/всасывающий шланг/всасывающая трубка остаются засоренными или заблокированными более 10 секунд, создается вакуум и электроника отключает двигатель из соображений безопасности.

- ➔ Выключите прибор.
- ➔ Устранить засор.
- ➔ Выключите прибор.

Слабая / падающая мощность всасывания

Засор принадлежностей

- ➔ Засор принадлежностей, всасывающего шланга или всасывающих трубок - удалить засор.
- ➔ Очистить фильтровальный элемент водяного фильтра.
- ➔ Поменять воду в емкости с водяным фильтром.

HEPA-фильтр загрязнен

- ➔ Замените HEPA-фильтр.

Снижается очищающая способность

Сильно загрязнена вода в емкости с водяным фильтром

- ➔ Поменять воду в емкости с водяным фильтром.

Выделяется вода во время сбора жидкостей

Заблокирован переключатель поплавка.

- ➔ Почистить крышку емкости с водяным фильтром.

Пылесос не всасывает

Сработал переключатель поплавка.

- ➔ Выключить пылесос, залить в резервуар воду до необходимого уровня и снова включить прибор.

Технические данные

Электрические параметры

Напряжение	220-240 В 1~50-60 Гц
Степень защиты	IP X4
Класс защиты	I

Данные о производительности

Потребляемая мощность котла	1100 Вт
Номинальная мощность турбины	1100 Вт
Максимальное давление пара	0,4 МПа
Время нагревания	5 Минуты
Макс. количество пара	65 г/мин

Емкость

Паровой котел	0,45 л
Резервуар для воды	0,5 л
Емкость с водяным фильтром	1,2 л

Размеры

Длина	510 мм
Ширина	330 мм
высота	340 мм
Вес без (принадлежностей)	9,1 кг

Уровень давления звука

Уровень звукового давления (EN 60704-2-1)	71 дБ(А)
---	----------

Изготовитель оставляет за собой право внесения технических изменений!

Tartalomjegyzék

Általános megjegyzések	HU	5
Biztonsági tanácsok	HU	5
Készülék leírása	HU	8
Előkészítés	HU	9
Üzem	HU	9
A tartozékok alkalmazása	HU	11
Ápolás és karbantartás	HU	12
Segítség üzemzavar esetén	HU	13
Műszaki adatok	HU	13

Általános megjegyzések

Tisztelt Vásárló,



A készülék első használata előtt olvassa el ezt az eredeti használati utasítást, ez alapján járjon el és tartsa meg a későbbi használatra vagy a következő tulajdonos számára.

Rendeltetésszerű használat

A készüléket kizárólag magáncélra szabad használni a háztartásban:

A készülék gőz fejlesztésére valamint kiömlött folyadékok és szilárd darabok felszívására alkalmas, ahogyan ez a használati utasításban le van írva.

A gyártó nem felel az olyan esetleges károkért, amelyek a nem rendeltetésszerű használat, vagy hibás kezelés következtében keletkeznek.

Szimbólumok az üzemeltetési útmutatóban

⚠ VESZÉLY

Azonnal fenyegető veszély, amely súlyos testi sérüléshez vagy halálhoz vezet.

⚠ FIGYELMEZTETÉS

Esetlegesen veszélyes helyzet, amely súlyos testi sérüléshez vagy halálhoz vezethet.

⚠ VIGYÁZAT

Esetlegesen veszélyes helyzet, amely könnyű sérüléshez vagy kárhoz vezethet.

FIGYELEM

Lehetséges veszélyes helyzetre való figyelmeztetés, amely anyagi kárhoz vezethet.

Szimbólumok a készüléken



Gőz
FIGYELEM – Égésveszély



A gőzsugarat soha ne irányítsa személyek, állatok, aktív elektromos szerelvények vagy maga a készülék felé.



A készüléket csak kiömlött folyadékok felszívására használja. A készülék nem alkalmas folyadékok tartályból való felszívására.

Környezetvédelem



A csomagolóanyagok újrahasznosíthatók. Ne dobja a csomagolóanyagokat a háztartási szemétkébe, hanem gondoskodjék azok újrahasznosításáról.



A régi készülékek értékes újrahasznosítható anyagokat tartalmaznak, amelyeket tanácsos újra felhasználni. Ezért a régi készülékeket az arra alkalmas gyűjtőrendszerek igénybevételeivel ártalmatlanítsa!

Megjegyzések a tartalmazott anyagokkal kapcsolatban (REACH)

Aktuális információkat a tartalmazott anyagokkal kapcsolatosan a következő címen talál:

www.kaercher.com/REACH

Garancia

Minden országban az illetékes forgalmazónk által kiadott garancia feltételek érvényesek. Az esetleges üzemzavarokat az Ön készülékén a garancia lejártáig költségmentesen elhárítjuk, amennyiben anyag- vagy gyártási hiba az oka. Garanciális esetben kérjük, forduljon a vásárlást igazoló bizonylattal kereskedőjéhez vagy a legközelebbi hivatalos szakszervizhez. (A címet lásd a hátoldalon)

Alkatrészek

Kizárólag eredeti KÄRCHER alkatrészeket használjon. Ezen Gépkönyv végén található a pótalkatrészek rövid áttekintését.

Biztonsági tanácsok

A jelen üzemeltetési utasításban található utasítások mellett figyelembe kell venni a törvényes, általános, biztonsági és balesetmegelőzési előírásokat. A fenti utasításokkal meg nem egyező használat a garancia megszűnéséhez vezet.

⚠ VESZÉLY

- Tilos a tűzveszélyes helyiségekben történő üzemeltetés.
- A készülék veszélyes területen történő alkalmazása során figyelembe kell venni a megfelelő biztonsági előírásokat.
- A készüléket ne használja olyan úszómedencében, amely vizet tartalmaz.
- A gőzsugarat ne irányítsa közvetlenül olyan eszközökre, amelyek elektromos alkatrészeket tartalmaznak, mint pl. kályhák belseje.

- A készülék és a tartozék előírás szerű állapotát használat előtt ellenőrizni kell.
Ha a készülék állapota nem kifogástalan, akkor nem szabad használni. Kérem, különösen ellenőrizze a hálózati csatlakozóvezetékét, a biztonsági zárat és a gőztömlőt.
- A sérült hálózati csatlakozóvezetékét azonnal cseréltesse ki felhatalmazott szervizel/villamos szakemberrel.
- A sérült gőztömlőt azonnal cserélje ki. Csak a gyártó által ajánlott gőztömlőt (a rendelési számot lásd a pótalkatrész listában) szabad alkalmazni.
- Ne fogja meg nedves kézzel a hálózati csatlakozót és dugóját.
- Mezítláb soha ne üzemeltesse a készüléket.
- Soha ne érintse meg a készüléket nedves kézzel vagy lábbal, ha a hálózati csatlakozó a konnektorhoz csatlakoztatva van.
- Soha ne merítse a készüléket, annak kábelét vagy a csatlakozóit vízbe vagy más folyadékba.
- Nem szabad olyan tárgyat kezelni a gőzsugárral, amely egészségre káros anyagot (pl. azbesztet) tartalmaz.
- A gőzsugarat nem szabad kis távolságból kézzel megérinteni, emberre, illetve állatra irányítani (forrázásveszély).

△ FIGYELMEZTETÉS

- A készülék IEC 60364-nek megfelelő elektromos csatlakoztatását villanyszerelővel kell elvégeztetni.
- A készüléket csak váltóárammal szabad üzemeltetni. A feszültségnek meg kell egyeznie a készülék típustábláján található tápfeszültséggel.
- Nedves helyiségben, pl. fürdőszobában, a készüléket csak előkapcsolt FI védőkapcsolóval ellátott aljzatról szabad üzemeltetni.
- Az alkalmatlan elektromos hosszabbító vezetékek veszélyt okozhatnak. Csak fröcscsenővíz ellen védett, legalább 3x1 mm² keresztmetű elektromos hosszabbító vezeték szabad használni.
- A hálózati dugó és a hosszabbító vezeték csatlakozója nem kerülhet vízbe.
- A hálózati vagy hosszabbító vezeték csatlakozóinak cseréjekor szavatolni kell a freccsenővíz elleni védelmet és a mechanikai szilárdságot.
- A felhasználónak rendeltetésszerűen kell használnia a készüléket. Figyelembe kell venni a helyi viszonyokat, és a készülékkal történő munkavégzés során ügyelni kell másokra, főként a gyerekekre.

- Ez a készülék nem alkalmas arra, hogy korlátozott fizikai, érzékelő vagy szellemi képességgel rendelkező vagy tapasztalat és/vagy ismeret hiányában lévő személyek használják, kivéve, ha a biztonságukért felelős személy felügyeli őket, vagy betanították őket a készülék használatára és megértették az ebből eredő veszélyeket.
 - Gyermek a készüléket csak akkor használhatja, ha 8 év feletti, és ha a biztonságukért felelős személy felügyeli őket, vagy ha megtanították őket a készülék használatára és megértették az ebből eredő veszélyeket.
 - Gyermeknek nem szabad a készülékkel játszani!
 - Gyerekeket felügyelni kell, annak biztosításáért, hogy a készülékkel ne játszanak.
 - Tisztítást és felhasználó általi karbantartást nem szabad gyermekeknek felügyelet nélkül elvégezni.
 - A készüléket nem szabad felügyelet nélkül hagyni, amíg üzemel.
 - Vigyázat hálózati dugaljjal ellátott csempézett falak tisztításánál.
 - Ne szívjon fel savakat vagy oldatokat, mivel ezek a készüléket károsíthatják. Ne szívjon fel robbanékony porokat vagy folyadékokat, mivel a készülék belsejével érintkezve robbanást okozhatnak.
 - Ne szívjon fel mérgező anyagokat.
 - Ne szívjon fel égő vagy izzó tárgyakat, mint cigaretta-csikk, hamu vagy más hasonló égő vagy izzó anyagok.
 - Ha a készülék leesne, akkor jóváhagyott ügyfélszolgálati helyen át kell vizsgáltatni, mivel belső meghibásodások léphetnek fel, amelyek a termék biztonságát korlátozhatják.
- VIGYÁZAT**
- Ügyeljen arra, hogy a hálózati vagy hosszabbító kábel ne sérülhessen meg vagy károsodhasson azáltal, hogy áthajtanak rajta, becsípődik valahová, megrántják vagy hasonló hatások érik. A hálózati kábelt védeni kell a hőtől, olajtól és kiálló élektől.
 - Vízzel feltöltés alatt kapcsolja a készüléket sé húzza ki a hálózati kábelt.
 - A víztartályba tilos oldószert, oldószertartalmú folyadékot vagy hígítás nélkül savat (pl. tisztítószert, benzint, festékkihígítót és acetont) tölteni, mivel az megtámadhatja a készülékben használt anyagokat.
 - A készüléket csak szilárd talajon szabad felállítani.
 - Ne helyezze a forró készüléket hőre érzékeny felületre.
 - A készüléket nem szabad bekapcsolt tűzhely, villamos kemence vagy más hőforrás közelébe állítani.

- *Ne nyomja a gombokat túl hevesen és kerülje hegyes tárgyak használatát, mint pl. cezuza vagy hasonlók.*
- *A készüléket csak a leírásnak, ill. az ábrának megfelelő módon üzemeltesse vagy tárolja!*
- *A gőzkart üzemeltetésnél ne szorítsa le.*
- *Mielőtt a készüléket leválasztja az áramról, először mindig kapcsolja ki a főkapcsolóval.*
- *A készülék hálózatról történő leválasztásához ne a csatlakozókábelnél fogva húzza, hanem a dugót megfogva.*
- *Soha ne tekerje a hálózati kábelt a készülék köré, főleg amíg a készülék meleg.*
- *A készüléket védeni kell az esőtől. A készüléket nem szabad kültéren tárolni.*

Biztonsági berendezések

A biztonsági berendezések a felhasználó védelmét szolgálják és nem szabad őket hatályon kívül helyezni vagy működésükben megkerülni.

Kibiztosító gomb

- *A fogantyú a gőz szívótojárn kioldó gombbal rendelkezik, amely a véletlenszerű gőzleadást megakadályozza.*
- *Ha a gőz-szívótojárn az üzemelés során rövid időre felügyelet nélkül marad, akkor ajánlatos a kioldó gomb aktiválása (stop gombot megnyomni).*

- *A gőzképzés ismételt kioldásához kapcsolja ki a kioldó gombot (ismét nyomja meg a stop gombot).*

Készülék leírása

A készülék szállítási terjedelme fel van tüntetve a csomagoláson. Kicsomagoláskor ellenőrizze a csomagolás tartalmát, hogy megvan-e minden alkatrész. Hiányzó tartozék vagy szállítási sérülés esetén kérem, értesítse a kereskedőt.

Kérjük, hajtsa ki az ábrákat tartalmazó oldalakat!

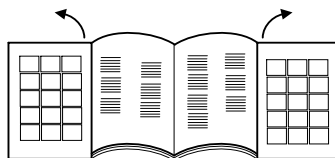

- 1 Főkapcsoló
- 2 Gőzkazánkapcsoló
- 3 Vízhiany - ellenőrzőlámpa
- 4 Nyomásjelző - ellenőrzőlámpa
- 5 Szívóteljesítmény - ellenőrzőlámpa
- 6 A szállításhoz használt felcsapható fogantyú
- 7 Víz tartály töltőcsonk
- 8 Gőz szabályozás
- 9 Készülék dugalj fedéllel
- 10 Levegőtávozás-rács
- 11 Görgők
- 12 Hálózati kábel
- 13 Hálózati vezeték fiók
- 14 Pihenőtartó
- 15 EPA-szűrő
- 16 Emelő a HEPA-szűrő kiakasztásához
- 17 Vízszűrő-tartály
- 18 Vízszűrő-tartály fogantyú
- 19 A vízszűrő fedele
- 20 Vízszűrő-betét
- 21 Formázott szivacs-szűrő
- 22 Mikroperforált szűrő
- 23 Könyökcső

Tartozékok

Gőz tartozék

- A Gőz szívótojárn
- A1 Tartozék csatlakozó
- A2 Kibiztosító gomb
- A3 Gőzgomb
- A4 Szívó gomb
- A5 Markolat
- A6 Gőzdugasz
- A7 Gőzdugó-rögzítés

B Gőz szívócsövek

- B1 Parkolóállás
- B2 Elzáró kar

C Padlófej

- C1 Kefecsík betét
- C2 Gumiél betét
- C3 Kemény gumi betét
- C4 A betétek bereteszelése

- D Göszívó kézi fúvóka**
 D1 Ablaktisztító betét (széles)
 D2 Ablaktisztító betét (keskeny)
 D3 Kefe betét
 D4 Frottírhuza

- E Göszívó pontsugár fúvóka**
 E1 Hosszabbító
 E3 Körkefe

Szívó tartozék

- E2 Kárpitfej (kicsi)
 F Réstisztító fej
 G Kárpitfej (nagy)
 H Bútorkefe

További tartozékok

- I Mérőpohár
 J Csőtisztító kefe csövekhez és szívótömlőkhöz
 K Tartozék táska
 L Póttömítések (O-gyűrű készlet)
 M Habmentesítő folyadék (FoamStop)

Előkészítés

A víztartály feltöltése

Megjegyzés

Használhat normál vezetékes vizet. Mivel azonban a természetes víz meszet tartalmaz, amely idővel vízkő képződéséhez vezethet, ajánljuk egy olyan keverék használatát, amely 50% vezetékes vizet és 50% desztillált vizet tartalmaz.

FIGYELEM

Anyagi kár a víztartály helytelen folyadék feltöltése által.

- *Ruhaszáritó gépből származó kondenzvizet nem szabad használni!*
- *Ne töltsön bele tisztítószeret vagy más adalékot (például illatosítót)!*
- *Ne használjon tiszta desztillált vizet! Max. 50% desztillált víz és 50% csapvíz.*
- *Ne használjon összegyűjtött esővizet!*

Ábra **A 1**

- A víztartály betöltő támasztékát kifelé húzni.

Ábra **A 2**

Ábra **A 3**

- A víztartályt kb. 0,5 liter vízzel feltölteni, amíg látható nem lesz az úszó, amely a maximális feltöltési szintet jelzi.
- Zárja be a víztartályt.

Megjegyzés

A víztartály a gőzfejlesztőt automatikusan ellátja vízzel. Az első használatba vétel előtt a víztartályt kétszer fel kell tölteni.

Vízszűrő-tartály feltöltése

FIGYELEM

- Anyagi kár üres vízszűrő-tartály miatt.
- *Biztosítani kell, hogy a vízszűrő-tartály üzem alatt mindig fel legyen töltve.*

Ábra **B 1**

- A víztartály fogantyúját megemelni.
- A vízszűrő tartályt kihúzni.

Ábra **B 2**

- A fogantyút hátra fordítani.

Ábra **B 3**

- Vízszűrő-betétet kivenni.

Ábra **B 4**

- Töltsse fel a vízszűrő-tartályt vezetékes vízzel, míg a MAX H₂O vízszintjelző teljesen el nem tűnik.
- A habmentesítő folyadékból (FoamStop) egy zárókupaknyit kell tenni a vízszűrőtartályba.

Ábra **B 3**

- Helyezze ismét vissza a vízszűrő-betétet a vízszűrő-tartályba.

Ábra **B 2**

- Állítsa vissza a fogantyút az eredeti helyzetébe, amíg bekattan.

Ábra **B 1**

- A vízszűrő betétet a fogantyúnál fogva helyezze be a készülékbe.

Megjegyzés: A porszívó működése a beszívott levegőnek a vízszűrőben történő megforgatásán alapszik. Amely során a padlóburkolatról felszívott anyag és a tisztítószer-maradványok összegyűlnek a vízfürdőben. Bizonyos körülmények között ez habképződéshez vezethet. Ennek elkerülése érdekében a vízfürdőbe egy zárókupaknyi habmentesítő folyadékot kell tenni. Üzemeltetés közben csekély habképződés léphet fel, amely teljesen normális, és nem akadályozza a gép működését.

Üzem

Üzemelés alatt kívánatos a készüléket vízszintesen felállítani.

⚠ VIGYÁZAT

Sérülésveszély véletlenül kilépő gőz miatt.

- *Győződjön meg róla, hogy munkaszünet esetén vagy, ha a készüléket nem felügyelik a kioldógomb a stop pozícióban mindig aktíválva legyen.*

Megjegyzés

A gőzképzés folytatásához a stop pozíciót ismételt megnyomással kapcsolja ki.

Ábra **C 1**

- Nyissa ki a készülék dugaljának fedelét.
- A gőzdugaszt szilárdan a készülék dugaljába kell nyomni. Eközben a dugónak hallhatóan be kell kattanni.

Ábra **C 2**

- Dugja be a hálózati dugót a dugaljba.

A tartozékok csatlakoztatása

Ábra **D 1**

- Minden tartozék közvetlenül a fogantyúhoz vagy a gőz-szívócsövekhez rögzíthető.

Ábra **D 2**

- A két hosszabbító cső egymással összekötéséhez figyelembe kell venni a nyíl irányokat.

Gőzölés és szívás tartozékai

Ábra **D 1**

- Kösse össze a markolatot vagy a hosszabbító csövet a kívánt tartozékkal.

Ábra **D 2**

⚠ VIGYÁZAT

Sérülésveszély gőz által!

- *A készülék üzeme alatt a reteszkarnak zárt helyzetben kell maradnia!*

- A zárókar közepén áll, (nyitva állás).
- A tartozékok biztosítása: A zárókart fordítsa jobbra és tolja lefelé (zárva állás).
- A tartozékok használata előtt ellenőrizze azok biztos kapcsolódását.
- A tartozékok leválasztásához: A zárókart felfelé tolni és azután balra fordítani.
- A zárókar most ismét közepén áll, a tartozékokat most szét lehet húzni.

Szívás üzemmód

Ezzel a készülékkel port és kiömlött folyadékot is fel lehet szívni.

⚠ VIGYÁZAT

Sérülésveszély véletlenül kilépő gőz miatt.

- *Kapcsolja be a kioldógombot.*

Ábra E1

- Nyomja meg a főkapcsolót. A szívóteljesítmény ellenőrzőlámpák első szintje villogni kezd.

Ábra E2

- Nyomja meg röviden a szívógombot a fogantyún. A szívó üzemmód a legkisebb teljesítménnyel bekapcsol. A szívóteljesítmény ellenőrzőlámpák első szintje folyamatosan világít.
- Szívóüzem befejezése: Nyomja meg ismét a szívógombot.

Megjegyzés

A szívó funkció ismételt bekapcsolásakor a készülék a legutóbb beállított szívóteljesítménnyel kezd el működni.

A szívóteljesítmény beállítása

A szívóteljesítmény beállítása a tisztítandó felületől függ.

Ábra E2

- A szívógombot lenyomni és nyomva tartani.
 - A szívóteljesítmény először folyamatosan növekszik, majd a legnagyobb teljesítmény elérésekor folyamatosan csökken.
- Ezt a szívóteljesítmény ellenőrzőlámpái jelzik ki.

Fokozat	Anyag / Felület
1	Függöny
2	Kanapé és kárpit
3	Szőnyeg / Padlószőnyeg
4	Padlók leszívása vagy folyadék felszívása

Megjegyzés

A fokozatszámok megfelelnek a szívóteljesítmény ellenőrzőlámpa kijelzőinek.

Vízszűrő

Ha a vízszűrő tartályban a szennyezett víz szintjelzője elérte a legmagasabb szintet, akkor a szívófunkció automatikusan leáll. Ekkor a motor magasabb fordulatszáma hallható. Újabb 10 másodperc után a készülék automatikusan szünetre kapcsol.

Ábra E1

- Kapcsolja be a készüléket.
- #### Ábra I1
- Öntse ki a szennyezett vizet a vízszűrő tartályból.

Ábra B4

- Ezután vizet kell utántölteni, amíg el nem éri a szükséges vízszintet.

FIGYELEM

Anyagi károk a szünet funkció alatti közvetlen ismételt bekapcsolás miatt.

- *A kimenő levegő szűrő megrongálódásának elkerülése érdekében a készüléket a szünet funkció alatt ne kapcsolja be.*

A tisztítási munka folytatásához lásd „A vízszűrő-tartály kiürítése és tisztítása” fejezetet.

Gőzülés üzemmód

Ábra E1

- Nyomja meg a főkapcsolót. A szívóteljesítmény ellenőrzőlámpák első szintje villogni kezd.

Ábra F1

- Nyomja meg a gőzfejlesztő kapcsolót, a kapcsoló világítani kezd.
- Várja meg, amíg a nyomásjelző ellenőrzőlámpa világít. Ekkor a készülék kész a gőzülés üzemmódra.

Ábra F2

- Nyomja meg a gőzülés gombot a fogantyún. A gőzkirobcsátás addig tart, amíg a gőzülés gombot nyomva tartja.

Ábra F1

- A gőzülés üzemmód befejezéséhez nyomja meg a gőzfejlesztő kapcsolót.

A gőzkirobcsátás beállítása

A gőzkirobcsátást a gőz-szabályozó forgókapcsoló segítségével optimalizálni lehet.

Ábra F3

- A gőzkirobcsátás növeléséhez: a forgókapcsolót az órajárás irányában elfordítani.
- A gőzkirobcsátás csökkentéséhez: a forgókapcsolót az óra járásával ellenkező irányban elfordítani.
- **Enyhe gőz:** (1-2 állás)
Növények lepermetezéséhez, anyagok, tapéták, kárpitozott bútorok tisztításához stb.
- **Normál gőz:** (3 pozíció)
Szőnyegpadlókhöz, szőnyegekhez, ablakokhoz, padlókhöz.
- **Erős gőz:** (4-5 állás)
Makacs koszolódás, folt és zsír eltávolításához.

A víztartály utántöltése

A víztartályt bármikor fel lehet tölteni.

Megjegyzés

Ha a gőzfejlesztőből kifogy a víz, akkor a szivattyú automatikusan vizet szállít a víztartályból a gőzfejlesztőbe. Ha a víztartály üres, akkor a szivattyú nem tudja feltölteni a gőzfejlesztőt és a rendszer blokkolja a gőzölést.

- A víztartályban jelentkező vízhiányra a vízhiány ellenőrzőlámpa és egy hangjelzés figyelmeztet.
- A munka folytatásához lásd a „Vízpartály feltöltése” fejezetet.

Gőzülés és szívás üzemmód

Ábra E1

- Nyomja meg a főkapcsolót. A szívóteljesítmény ellenőrzőlámpák első szintje villogni kezd.

Ábra **F 1**

- Nyomja meg a gőzfejlesztő kapcsolót, a kapcsoló világítani kezd.
- Várja meg, amíg a nyomásjelző ellenőrzőlámpa világít.
Ekkor a készülék kész a gőzölés üzemmódra.

Ábra **E 2**

Ábra **F 2**

- Nyomja meg egyszerre a gőzölés- és a szívógombot a fogantyún.
A szívó üzemmód elkezdődik a legalacsonyabb teljesítménnyel és egyidejűleg megindul a gőzkibocsátás.

A szívó- és gőzölés üzemmód további használatához olvassa el a „A gőzölés üzemmód” és „A szívó üzemmód” fejezeteket.

A tartozékok lerakása

Ábra **C**

- Munka megszakítása esetén a gőz-szívócsövet akassza be a parkoló tartóba.

Energiaakárékos üzemmód

Ha a készüléket 15 percnél tovább nem használják, akkor automatikusan üzemmész állapotba kapcsol és a fűtőkazán kikapcsol.

A szívóteljesítmény ellenőrzőlámpájának első fokozata lassabban kezd villogni, mint a szívás kijelzés normál bekapcsolása esetén.

Az ismételt üzembe helyezéshez a következő lehetőségek állnak rendelkezésre:

Ábra **E 1**

- Kapcsolja ki és ismét be a főkapcsolót.

vagy

Ábra **E 2**

Ábra **F 2**

- A gőzgombot vagy a szívó gombot legalább 3 másodpercig nyomni.

Az üzemeltetés befejezése

Ábra **E 1**

- Nyomja meg a főkapcsolót.

Ábra **C 2**

- Válassza le a hálózati kábelt az áramhálózatról.

Ábra **H**

- Válassza le a gőzcsatlakozót a készülékről: a gőzcsatlakozó rögzítését tartsa nyomva és húzza ki a gőzcsatlakozót a készülék dugaljából.

A készülék tárolása

FIGYELEM

Anyagi károk, mivel a tartozékokat használat után nem tisztították meg.

- *Mielőtt a készüléket elteszik mindig meg kell tisztítani az összes tartozékot.*
- Minden tartozékot válasszon le.
- A tartozékokat vízcsap alatt tiszta vízzel öblítse le.
- A csöveket és a gőz-szívócsövet a csőtisztító kefével tiszta víz alatt kell kiöblíteni.
- A tartozékokat ezután hagyja megszáradni.
- A készüléket száraz és fagymentes helyen tárolja.

A vízsűrű-tartály kiürítése és tisztítása

Ábra **B 1**

- A víztartály fogantyúját megemelni.
- A vízsűrű tartályt kihúzni.

Ábra **B 2**

- A fogantyút hátra fordítani.
- Vízsűrű-betétet kivenni.

Ábra **I**

- A vízsűrű tartály kiürítéséhez a töltőberendezést kell megdönteni.

Ábra **J**

- Húzza ki a könyökcsővet a mikroperforált rácos szűrőházból, amíg az teljesen el van távolítva.
- Minden komponens el kell távolítani és folyóvíz alatt kiöblíteni.
A szűrőt megrongálódás esetén ki kell cserélni.
Új szűrő beszerzésével kapcsolatban kérem, forduljon jóváhagyott ügyfélszolgálatához.

FIGYELEM

Anyagi károk a könyökcső mikroperforált szűrőbe történő helytelen behelyezése miatt.

- *Behelyezéskor ügyeljen arra, hogy a könyökcsővön lévő nyíl megegyezzen a mikroperforált szűrőn lévő jelöléssel.*

Ábra **B 3**

- Helyezze ismét vissza a vízsűrű-betétet a vízsűrű-tartályba.

Ábra **B 1**

- A vízsűrű betétet a fogantyúnál fogva helyezze be a készülékbe.

Ábra **B 1**

- Állítsa vissza a fogantyút az eredeti helyzetébe, amíg bekattan.

Ábra **L**

- A hálózati kábelt egyenesen tekerje fel és a helyezze a hálózati kábeltartóba.

Ábra **M**

- Helyezze a vízsűrű-tartályt a helyére és ügyeljen arra, hogy az pontosan a helyén legyen.

A tartozékok alkalmazása

- Bőr, különleges anyagok és fafelületek kezelése előtt olvassa el a gyártó utasításait és mindig tegyen egy próbát egy nem látható helyen vagy egy mintán. Hagyja megszáradni a gőzzel kezelt felületet, hogy ellenőrizni tudja, hogy annak színe vagy formája megváltozott-e.
- Fafelületek (bútor, ajtó stb.) kezeléséhez ajánlatos különösen óvatosan eljárni, mivel egy túl hosszú gőzöléses kezelés a viaszbevonatot, a felület színt és fényét károsíthatja. Ezeket a felületeket ezért a gőz alkalmazása csak rövid ideig ajánlott, vagy a tisztításhoz használjon gőzzel átitatott rongyot.
- Különösen érzékeny felületekhez (pl. szintetikus anyagok, lakkozott felületek stb.) ajánlott a gőzölő funkciót a legkisebb teljesítménnyel használni.
- Nemesacél tisztítása: kerülje az abrazív kefék használatát. A kézi szórófeje gumílével vagy a pontszóró fűvókát kerek kefé nélkül helyezze be.

Textiliák felfrissítése

- A készülékkel történő kezelés előtt mindig ellenőrizni kell a textília ellenálló képességet egy nem látható helyen: Először begözölni, azután száradni hagyni és végül szín- és formatarthatóságra ellenőrizni.

Padló szórófej

FIGYELEM

Anyagi károk a gőzteljesítmény túl magas beállítása miatt.
→ *Érzékeny padlózatok, mint pl. parketta tisztítását mindig csak a legmagasabb szívóteljesítmény és minimális gőzteljesítmény mellett szabad végezni.*

Alkalmazási példák

- Nagy felületek, kerámia, márvány padlózat, parkett, szőnyegek, stb. tisztítása.
- Padló szívófej kefécsík betéttel: macacs szennyeződések oldása és lesúrolása.
- A padló szívófej gumiél betéttel: Folyadék felszívásához sima felületről.
- Padló szívófej keménygumi betéttel: szőnyegpadlók tisztításához és felfrissítéséhez.

A betétek felszerelése

Ábra **D 3**

- A padlófej reteszét tolja kifelé.
- A betétet helyezze a kefe aljára.
- A betét biztosításához a reteszt tolja befelé.
- A betét eltávolítása: a reteszt tolja ismét kifelé.
- Vegye ki a betétet.

Pontszórófej

Minél közelebb tartja a szórófejet a szennyezett felülethez, annál jobb a tisztítás hatásfoka, mivel a gőz hőmérséklete és nyomása közvetlenül a kiáramlaskor a legmagasabb.

Alkalmazási példák

- Pontsugár fúvóka használata nehezen elérhető helyekhez ajánlott.
- Nemesacél, ablaküveg, tükrök és zománcozott felületek tisztítása.
- Lépcsők, ablakkeretek, ajtófélfák, alumíniumprofilok sarkainak tisztítása.
- Csaptelepek tisztítására.
- Spaletták, fűtőtestek tisztítása.

Pontsugár fúvóka és tartozékok

FIGYELEM

Anyagi károk (pl. karmolás lakkozott felületen) a körkefe érzékeny felületen történő használata miatt.

- *A körkefét ne használja érzékeny felületeken.*
- A körkefe, rendkívül kis felületeken lévő macacs szennyeződésekre, mint pl. tűzhelyek, redőnyök, csempefugák, szaniter berendezések, stb. alkalmas.
- Hosszabbítás: Ezzel a tartozékkal optimális tisztítás érhető el a kimondottan hozzáférhetetlen helyeken. Ideális fűtőtestek, ajtófélfák, ablakok, redőnyök, szaniter berendezések tisztításához.

Kézi szórófej

Alkalmazási példák

- Kézi szívófej használata nagy üveg- és tükröfelületekhez, bármilyen sík felülethez, vagy szövetbevonatú felületekhez, mint pl. kanapék, matracok, stb. ajánlott.

Kézi szórófej és tartozékok

- Ablaktisztító betét, széles: nagyobb méretű ablaktáblákhoz és felületekhez.
- Ablaktisztító betét, keskeny: kisebb méretű ablaktáblákhoz és felületekhez.
- Kefekoszorú: szőnyegekhez, lépcsőkhöz, autóbelsőhöz, szövetfelületekhez általában (egy nem látható helyen végzett próba után). Abrázív tisztításhoz és súroláshoz.
- A frontir huzatot húzza a kézi szórófejre. Különbösen alkalmas kis lemosható felületekre, zuhanykabinkra, tükörrre.

Üveg tisztítás

FIGYELEM

Anyagi károk hideg ablakfelületre történő gőzölés miatt.

→ *Alacsony hőmérsékletű évszakokban melegítse elő az ablaktáblákat úgy, hogy a kezelendő felület kb. 50 cm távolságból gőzzel kezeli.*

FIGYELEM

Anyagi kár az ablakkeret kezelt részén történő gőzölés miatt.

- *A gőzt ne irányítsa erre a helyre.*
- Üvegfelületeket kb. 20 cm távolságból egyenletesen gőzölje be.
- A gőzellátást kikapcsolni.
- Az üvegfelületet sávokban felülről lefelé a gumiéllal lehúzni és leszívni.
- A gumiélet és az alsó ablakszélet szükség szerint törölje szárazra.

Kárpitfej (kicsi)

- Ez alkalmas arra, hogy szennyeződést szűk helyről, mint pl. csempefuga, ajtókeret, redőnyrés stb. kiszívják.

Kárpitfej (nagy)

- Szövet felületek, mint pl. kanapé, fotel, matrac, autótülés, stb. tisztításához.

Réstisztító fej

- Sarkokhoz, fugákhoz, fűtőtestekhez és nehezen elérhető területekhez.

Bútorkefe

- Érzékeny felületek, mint pl. képek, könyvek, stb. tisztításához.

Külön tartozékok

Körkefe készlet (rendelési szám: 2 860-231) - 4 színes körkefe a pontszórófejhez.

HEPA-szűrő (Rendelési szám: 2 860-229)

Ápolás és karbantartás

⚠ VESZÉLY

Életveszély áramütés által!

- Minden ápolási- és karbantartási munka megkezdése előtt kapcsolja ki a készüléket és húzza ki a hálózati csatlakozót.
- Hagyja lehűlni a készüléket.
- Elektromos alkatrészen történő javításokat és munkákat csak jóváhagyott szerviz szolgálat végezhet el.

Ápolás

- Keféket kihűléshez és száradáshoz ne állítsa a sőrétkre, hogy azok ne veszítsék el formájukat.
- A külső burkolat tisztításához használjon egy nedves rongyot. Kerülje oldó- és tisztítószerek használatát, mivel ezek a műanyagfelületeket károsíthatják.
- A vízszűrő tartály tisztításához lásd „A készülék tárolása” fejezetet.

Karbantartás

- Rendszeresen ellenőrizze a gőzcsatlakozó tömítéseinek állapotát. Amennyiben szükséges cserélje ki.
- Végezze el ugyanazeket az ellenőrzéseket a gőzcsövek csatlakozótömitéséinél és a markolaton is.

HEPA-szűrő

FIGYELEM

Anyagi károk a HEPA szűrő helytelen tisztítása miatt.

- Szükség esetén csak folyóvíz alatt tisztítsa, ne dörzsölje vagy kefélje le.
- A vízszűrő tartály levételéhez lásd „A vízszűrő tartály feltöltése” fejezetet.

Ábra K

- Emelje meg a HEPA szűrő kiakasztó karját és a szűrőt vegye ki a helyéről.
- Tisztítsa meg a HEPA szűrőt hideg, folyó víz alatt.
- Tisztítás után óvatosan rázza meg az esetleges koszdarabok és a felesleges víz eltávolítására.

Megjegyzés

A HEPA szűrőt fény- és hőforrásoktól távol hagyja a levegőn kiszáradni. A HEPA szűrőt csak szárazon helyezze ismét a készülékbe.

- HEPA szűrőt megromlás esetén cserélje ki
- A HEPA szűrőt 4 havonta meg kell tisztítani.
- Ügyeljen a HEPA szűrő megfelelő helyzetére a tartóban.
- A HEPA szűrőt a karral ismét szerítsa be.

Segítség üzemzavar esetén

Gyakran egyszerű okok rejlenek a meghibásodások mögött, amelyeket a következő áttekintéssel a felhasználó is megszüntethet. Kétség esetén, vagy ha nem az itt felsorolt hibák valamelyikét tapasztalja, forduljon a jogosultsággal rendelkező ügyfélszolgálathoz.

⚠ VESZÉLY

Életveszély áramütés által!

- Minden ápolási- és karbantartási munka megkezdése előtt kapcsolja ki a készüléket és húzza ki a hálózati csatlakozót.
- Hagyja lehűlni a készüléket.
- Elektromos alkatrészekben történő javításokat és munkákat csak jóváhagyott szerviz szolgálat végezhet el.

A készülék nem szív

Az áramellátás megszakadt

- Húzza ki a hálózati dugaszolót, ellenőrizze a csatlakozókábel és hálózati dugaszolót, hogy nem sérültek-e meg.

A tartozékok/szívótló/szívócső el vannak záródva vagy befogják

Ha a tartozékok/szívótló/szívócső 10 másodpercnél hosszabb ideig el vannak záródva vagy befogják őket,

akkor nyomáshiány keletkezik és az elektronika biztonsági okokból kikapcsolja a motort.

- A készüléket ki kell kapcsolni.
- Távolítsa el az elzáródásokat.
- Kapcsolja be a készüléket.

Gyenge / csökkenő szívóteljesítmény

A tartozék eltömődött

- A tartozék, a szívótló vagy a szívócsővek eldugultak, a dugulást okozó tárgyat el kell távolítani.
- Vízszűrő-betéteket tisztítani.
- Cserélje ki a vizet a vízszűrő-tartályban.

HEPA-szűrő szennyezett

- Cserélje ki a HEPA-szűrőt.

A tisztítási teljesítmény csökken

A víz a vízszűrő-betétekben erőteljesen koszosodott.

- Cserélje ki a vizet a vízszűrő-betétekben.

Vízszivárgás folyadékok felszívása közben

Az úszókapcsoló blokkolva van.

- Tisztítsa meg a vízszűrő-tartály fedelét.

A porszívó nem szív

Az úszókapcsoló beavatkozása.

- Kapcsolja ki a porszívót, gondoskodjon a tartályban a megfelelő vízszintről és ismét kapcsolja be a készüléket.

Műszaki adatok

Elektromos csatlakozás

Feszültség	220-240 V 1~50-60 Hz
Védelmi fokozat	IP X4
Védelmi osztály	I

Teljesítményre vonatkozó adatok

Kazán felvett teljesítménye	1100 W
A turbina névleges teljesítménye	1100 W
Max. gőznyomás	0,4 MPa
Felfűtési idő	5 Perc
Max. gőzmennyiség	65 g/min

Töltési mennyiség

Gőztartály	0,45 l
Vízartály	0,5 l
Vízszűrő-tartály	1,2 l

Méreték

Hossz	510 mm
Szélesség	330 mm
Magasság	340 mm
Tartozékok nélküli súly	9,1 kg

Hangnyomás szint

Hangnyomás szint (EN 60704-2-1)	71 dB(A)
---------------------------------	----------

A műszaki adatok módosításának jogát fenntartjuk!

Obsah

Obecná upozornění	CS	5
Bezpečnostní pokyny	CS	5
Popis zařízení	CS	8
Příprava	CS	9
Provoz	CS	9
Používání příslušenství	CS	11
Ošetřování a údržba	CS	12
Pomoc při poruchách	CS	13
Technické údaje	CS	13

Obecná upozornění

Vážení zákazníci,



Před prvním použitím svého zařízení si přečtěte tento původní návod k používání, řiďte se jím a uložte jej pro pozdější použití nebo pro dalšího majitele.

Správné používání přístroje

Tento přístroj používejte výhradně v domácnosti. Přístroj je určený k vyrábění páry a nasávání rozlitých tekutin a pevných částic, jak je popsáno v návodu k obsluze.

Výrobce neručí za případné škody, které jsou zapříčiněny zacházením podle předpisů nebo chybnou obsluhou.

Symboly použité v návodu k obsluze

NEBEZPEČÍ

Pro bezprostředně hrozící nebezpečí, které vede k těžkým fyzickým zraněním nebo k smrti.

VAROVÁNÍ

Pro potenciálně nebezpečnou situaci, která by mohla vést k těžkým fyzickým zraněním nebo k smrti.

UPOZORNĚNÍ

Pro potenciálně nebezpečnou situaci, která může vést k lehkým fyzickým zraněním nebo k věcným škodám.

POZOR

Upozornění na potenciálně nebezpečnou situaci, která může mít za následek poškození majetku.

Symboly na zařízení



Pára

POZOR – Nebezpečí opaření



Parním paprskem nesmíte mířit na osoby, zvířata, aktivní elektrické vybavení ani na zařízení samé.



Používejte přístroj pouze k nasávání rozlitých tekutin. Přístroj není vhodný pro nasávání tekutin z nádob.

Ochrana životního prostředí



Obalové materiály jsou recyklovatelné. Obal nezhazujte do domácího odpadu, nýbrž jej odevzdejte k opětovnému využití.



Přístroj je vyroben z hodnotných recyklovatelných materiálů, které se dají dobře znovu využít. Likvidujte proto staré přístroje ve sběrnách k tomuto účelu určených.

Informace o obsažených látkách (REACH)

Aktuální informace o obsažených látkách naleznete na adrese:

www.kaercher.com/REACH

Záruka

V každé zemi platí záruční podmínky vydané příslušnou distribuční společností. Případné poruchy zařízení odstraníme během záruční lhůty bezplatně, pokud byl jejich příčinou vadný materiál nebo výrobní závady. V případě uplatňování nároku na záruku se s dokladem o zakoupení obraťte na prodejce nebo na nejbližší oddělení služeb zákazníkům.

(Adresy poboček najdete na zadní straně)

Náhradní díly

Používejte výhradně originální náhradní díly firmy KÄRCHER. Přehled náhradních dílů najdete na konci tohoto provozního návodu.

Bezpečnostní pokyny

Kromě pokynů v návodu na použití musí být dodržena i všeobecná, zákonem stanovená bezpečnostní ustanovení za účelem zabránění vzniku nehody či ohrožení života.

Každé použití, které nesouhlasí s předloženými pokyny, vede ke zneplatnění záruky.

NEBEZPEČÍ

- **Nikdy nepracujte s vysokotlakým čističem v prostorách, ve kterých hrozí nebezpečí exploze!**
- **Používáte-li zařízení v nebezpečných prostorách, je třeba dodržovat příslušné bezpečnostní předpisy.**
- **Zařízení nepoužívejte v bazénech, ve kterých je voda.**
- **Proudem páry nemířte přímo na zařízení, která obsahují elektrické součásti, jako je např. vnitřní prostor pece.**
- **Před použitím zařízení zkontrolujte zařízení a příslušenství, zda jsou v náležitém stavu. Pokud jejich stav není bez závad, nesmí se zařízení používat.**

Zkontrolujte prosím obzvláště síťový přívod, bezpečnostní uzávěr a parní hadici.

- Poškozený síťový přívod dejte neprodleně vyměnit autorizovaným zákaznickým servisem / kvalifikovaným elektrikářem.
- Poškozenou parní hadici neprodleně vyměňte. Je dovoleno používat pouze výrobcem doporučenou parní hadici (obj. č. viz seznam náhradních dílů).
- Zástrčky a zásuvky se nikdy nedotýkejte mokřýma rukama.
- Přístroj nikdy neprovozujte bosí.
- Přístroje se nedotýkejte holýma rukama nebo nohama, když je zástrčka v zásuvce.
- Přístroj, kabel ani zástrčku nikdy neponořujte do vody ani jiných tekutin.
- Nikdy neošetřujte parou předměty obsahující látky životu nebezpečné (např. azbest)
- Parního paprsku se nikdy nedotýkejte rukou na krátkou vzdálenost ani jím nemiřte na lidi nebo zvířata (nebezpečí opaření).

△ **VAROVÁNÍ**

- Přístroj smí být zapojen jen do takového el. přívodu, který byl instalován kvalifikovaným elektrikářem v souladu s mezinárodní normou IEC 60364 o elektrické instalaci budov.
- Přístroj zapojte pouze na střídavý proud. Napětí musí být shodné s údaji o napětí na typovém štítku přístroje.

- Používáte-li přístroj ve vlhkých prostorách jako např. koupelně, zapojte jej zásadně do zástrčky s předřazeným proudovým chráničem.
- Nevhodná elektrická prodlužovací vedení mohou být nebezpečná. Používejte pouze elektrický prodlužovací kabel chráněný proti postříkání o průměru nejméně 3x1 mm².
- Spojení zástrčky a prodlužovacího vedení nesmí ležet ve vodě.
- Při výměně konektorů vedení síťového přívodu nebo prodlužovacího vedení musí být zaručena jak ochrana před stříkající vodou tak mechanická pevnost.
- Uživatel smí přístroj používat pouze k účelům, ke kterým byl přístroj vyroben. Při práci s přístrojem je uživatel povinen dbát místních specifik a brát ohled na osoby, nacházející se v blízkosti přístroje.
- Toto zařízení není určeno k tomu, aby je používaly osoby s omezenými fyzickými, smyslovými nebo duševními schopnostmi nebo osoby zcela bez zkušeností a/nebo znalostí, ledaže by tak činily pod dohledem osoby pověřené zajištěním jejich bezpečnosti nebo poté, co od ní obdržely instruktáž, jak se zařízením zacházet a uvědomují si nebezpečích, která s používáním přístroje souvisí.

- Děti smí přístroj používat pouze tehdy, pokud jsou starší 8 let a pokud na jejich bezpečnost dohlíží příslušná osoba nebo pokud o ní získali pokyny, jak se přístroj používá a uvědomují si nebezpečím, která s používáním přístroje souvisí.
- Není dovoleno, aby si děti s přístrojem hrály.
- Na děti je třeba dohlížet, aby bylo zajištěno, že si se zařízením nebudou hrát.
- Čištění a údržbu přístroje nesmí provádět děti bez dozoru.
- Nikdy přístroj nenechávejte bez dozoru, je-li v provozu.
- Pozor při čištění stěn obložených kachlíky s nainstalovanými zástrčkami.
- Nenasávejte žádné kyseliny ani roztoky, mohly by poškodit přístroj. Nenasávejte výbušný prach ani tekutiny, které by mohly při kontaktu s díly uvnitř přístroje způsobit výbuch.
- Nenasávejte žádné jedovaté látky.
- Nenasávejte žádné pálicí ani hořící objekty, např. nedopalky, cigaretový popel nebo jiné pálicí nebo hořící materiály.
- Pokud dojde k pádu přístroje, je třeba jej nechat zkontrolovat autorizovanou servisní službou, protože mohlo dojít k poruchám uvnitř zařízení, které by mohly omezit bezpečnost produktu.

UPOZORNĚNÍ

- Dbejte na to, aby nedošlo k poškození síťového či prodlužovacího vedení následkem přejetí vedení, jeho skřípnutím či taháním za něj trhavým pohybem. Síťové vedení chraňte před žárem, olejem a ostrými hranami.
- Při doplňování vody přístroj vypněte a vytáhněte zástrčku.
- Nikdy do vodní nádržky nevlévejte rozpouštědla, tekutiny obsahující rozpouštědla nebo nezředěné kyseliny (např. čisticí prostředky, benzín, ředidla na barvy a aceton), napadly by materiály použité na přístroji.
- Zařízení musí stát na pevném podkladu.
- Horký přístroj nestavte na povrchy citlivé na teplo.
- Přístroj neumísťujte ddo blízkosti zapnutých sporáku, elektrických trub nebo jiných zdrojů tepla.
- Tlačítka netiskněte nadměrně a vyvarujte se používání špičatých předmětů, např. tužek apod.
- Přístroj používejte a skladujte dle popisu resp. zobrazení!
- Pákový spínač páry se nesmí za provozu vzpříčit.
- Před odpojení přístroje ze sítě ho vždy napřed vypněte hlavním spínačem.
- Nevytahujte za připojovací kabel, ale za zástrčku.

- **Sít'ový kabel nikdy neovíjete okolo přístroje, hlavně ne, když je přístroj horký.**
- **Zařízení chráňte před deštěm. Neskladujte ve venkovním prostoru.**

Bezpečnostní zařízení

Bezpečnostní prvky slouží k ochraně uživatele a nesmí být uvedeny mimo provoz nebo obcházena jejich funkce.

Uvolňovací tlačítko

- **Rukojeť na parní sací hadici je vybavena uvolňovacím tlačítkem, které zabraňuje náhodnému vypouštění páry.**
- **Pokud zůstává parní sací hadice během provozu na krátkou dobu bez dohledu, doporučujeme aktivovat uvolňovací tlačítko (stisknout tlačítko Stop).**
- **Chcete-li znovu spustit vypouštění páry, deaktivujte uvolňovací tlačítko (znovu stiskněte tlačítko Stop).**

Popis zařízení

Obsah dodávky je zobrazen na obale vašeho zařízení. Během vybalování zkontrolujte, zda je dodávka kompletní.

Pokud chybí části příslušenství nebo bylo transportem poškozeno, obraťte se na vaši prodejnu.

Rozložte prosím stránky s obrázky!

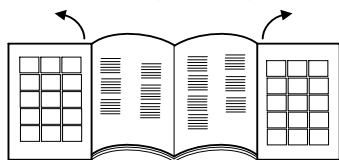

- 1 Hlavní spínač
- 2 Spínač parního kotle
- 3 Světelná kontrolka - nedostatek vody
- 4 Světelná kontrolka - zobrazení stiskem
- 5 Světelné kontrolky - sací výkon
- 6 Rukojeť na transportování, skládací
- 7 Nalévací hrdlo vodní nádrže
- 8 Regulace páry

- 9 Zásuvka na přístroji s krytem
- 10 Výfuková mříž
- 11 Válečky
- 12 Sít'ový kabel
- 13 Přihrádka na sít'ový kabel
- 14 Parkovací zarážka
- 15 Filtr EPA
- 16 Páka k vyháknutí HEPA filtru
- 17 Kontejner vodního filtru
- 18 Držadlo kontejneru vodního filtru
- 19 Víko vodního filtru
- 20 Vložka vodního filtru
- 21 Tvarovaný pěnový filtr
- 22 Filtr s mikroperforací
- 23 Koleno trubky

Příslušenství

Parní příslušenství

- A** Parní sací hadice
- A1 Zástrčka pro příslušenství
- A2 Tlačítko na odjištění (odblokování)
- A3 Tlačítko páry
- A4 Tlačítko sání
- A5 Rukojeť
- A6 Parní nástrčka
- A7 Aretace parní nástrčky

B Trubka pro sání páry

- B1 Parkovací poloha
- B2 Zajišťovací páka

C Podlahová hubice

- C1 Vložka proužek s kartáči
- C2 Vložka gumové manžety
- C3 Vložka tvrdá pryž
- C4 Uzamčení vložek

D Ruční hubice s parním sáním

- D1 Vložka mytí oken (široká)
- D2 Vložka mytí oken (úzká)
- D3 Vložka s kartáči
- D4 Potah z froté

E Bodová tryska s parní sáním

- E1 Prodloužení
- E3 Kotoučový kartáč

Příslušenství pro sání

- E2 Hubice na čalounění (malá)
- F Štěrbínová hubice
- G Hubice na čalounění (velká)
- H Štětec na nábytek

Další příslušenství

- I Odměrka
- J Kartáč na čištění potrubí a sací hadice
- K Brašna na příslušenství
- L Náhradní těsnění (sada O-kroužků)
- M Kapalný oděpňovač (foam stop)

Příprava

Doplnění vodní nádrže

Upozornění

Lze používat běžnou vodu z kohoutku.

Protože však voda běžně obsahuje vápník, který může časem vést k usazování vodního kamene, doporučujeme používat směs, která se skládá z 50% vody z vodovodu a 50% destilované vody.

POZOR

Věcné škody z důvodu naplnění nesprávné kapaliny do nádržky na vodu.

→ *Nepoužívejte kondenzovanou vodu z prádelní sušičky!*

→ *Nenaplnějte čisticí prostředky ani jiné přísady (např. parfémy)!*

→ *Nepoužívejte čistou destilovanou vodu! Max. 50% destilované vody a 50% vody z vodovodu.*

→ *Nepoužívejte zachycenou dešťovou vodu!*

ilustrace **A 1**

→ Vytáhněte plnicí hrdlo nádrže na vodu směrem ven.

ilustrace **A 2**

ilustrace **A 3**

→ Vodní nádrž naplňte asi 0,5 litry vody tak, aby byl patrný plovák, který indikuje maximální naplnění.

→ Zavřete nádrž na vodu.

Upozornění

Z vodní nádrže se parní kotel ihned začne zásobovat vodou. Pře prvním uvedením do provozu musíte vodní nádrž dvakrát naplnit.

Doplnění kontejneru vodního filtru

POZOR

Věcné škody způsobené prázdnou nádobou vodního filtru.

→ *Dbejte na to, aby byla nádoba vodního filtru během provozu vždy naplněna.*

ilustrace **B 1**

→ Nadzvedněte rukojeť nádoby na vodu.

→ Vytáhněte nádobu na vodní filtr.

ilustrace **B 2**

→ Rukojeť otočte směrem dozadu.

ilustrace **B 3**

→ Vyjměte vložku vodního filtru.

ilustrace **B 4**

→ Naplňte nádobu vodního filtru vodou z vodovodu tak, aby byl zakryt indikátor hladiny vody MAX H₂O.

→ Do nádrže vodního filtru přidejte obsah uzavíracího víčka kapalného odpěňovače (foam stop).

ilustrace **B 3**

→ Vložku vodního filtru opět nasadte do nádoby na vodní filtr.

ilustrace **B 2**

→ Posuňte rukojeť do výchozí polohy až se zaaretuje.

ilustrace **B 1**

→ Vložte nádobu na vodní filtr do přístroje uchopením za rukojeť.

Upozornění: Fungování vysavače je založeno na zvířeném nasávaného vzduchu ve vodním filtru. Přitom se ve vodní lázni shromažďují nasávané částice a zbytky čisticího prostředku z podlahových krytin. Za určitých okolností to může vést ke vzniku pěny. Aby se tomu zabránilo, musíte do vodní lázně přidat jedno víčko odpěňovací kapaliny. Mírná tvorba pěny při provozu je normální a nemá to vliv na funkčnost.

Provoz

Při provozu přístroje jej postavte vodorovně.

△ UPOZORNĚNÍ

Nebezpečí úrazu při náhodném vypouštění páry.

→ *Dbejte na to, aby bylo při přerušení práce nebo v případě, kdy není zajištěn dohled, vždy aktivováno uvolňovací tlačítko nastavením do polohy Stop.*

Upozornění

Chcete-li obnovit vypouštění páry, deaktivujte polohu Stop opětovným stisknutím.

ilustrace **C 1**

→ Otevřete kryt na zásuvce přístroje.

→ Parní zástrčku pevně zasuněte do zásuvky na zařízení. Zástrčka přitom musí slyšitelně zaskočit.

ilustrace **C 2**

→ Zapojte síťovou zástrčku do zásuvky.

Připojení příslušenství

ilustrace **D 1**

→ Všechny díly příslušenství lze upevnit přímo na držadlo nebo na parní sací trubici.

ilustrace **D 2**

→ K propojení obou prodlužovacích trubek navzájem, musíte dodržet směr šipek.

Díly příslušenství pro páru a vysávání

ilustrace **D 1**

→ Držadlo nebo prodlužovací trubici spojte s požadovaným dílem příslušenství.

ilustrace **D 2**

△ UPOZORNĚNÍ

Nebezpečí poranění párou!

→ *Během provozu přístroje musí být blokovací páky v uzamčené poloze!*

→ Páčka zamykání je uprostřed (poloze otevřeno).

→ K zajištění dílů příslušenství: Otočte zajišťovací páčku směrem doprava a posuňte dolů (poloha zavřeno).

→ Před použitím zkontrolujte, zda je příslušenství bezpečně připojeno.

→ K oddělení dílů příslušenství: Zajišťovací páčku posuňte směrem nahoru a pak ji otočte doleva.

→ Zajišťovací páčka je nyní opět uprostřed, díly příslušenství lze nyní opět rozpojit.

Provoz sání

S tímto přístrojem můžete vysávat prach i rozlité tekutiny.

△ UPOZORNĚNÍ

Nebezpečí úrazu při náhodném vypouštění páry.

→ *Aktivace uvolňovacího tlačítka.*

ilustrace **E 1**

→ Stiskněte hlavní spínač.

Začne blikat první stupeň kontrolky pro sací výkon.

ilustrace **E 2**

→ Krátce stiskněte tlačítko sání na rukojeti.

Sání začne při minimálním výkonu. Stabilně svítí první stupeň kontrolky pro sací výkon.

→ Ukončení sacího provozu: Znovu krátce stiskněte tlačítko sání.

Upozornění

Při opětovném zapnutí sací funkce se přístroj spustí s předtím nastaveným sacím výkonem.

Nastavení sacího výkonu

Nastavení sacího výkonu závisí na čistěném povrchu.

Ilustrace **E 2**

- Stiskněte tlačítko sání a držte je stisknuté.
- Sací výkon napřed trvale stoupá a po dosažení nejvyššího výkonu začne trvale klesat. Je to známo zkontrolkami sacího výkonu.

Stupeň	Materiál / povrch
1	Závěsy
2	Pohovky a čalounění
3	Koberce / látkové podlahy
4	Vysávat podlahu nebo odsávat kapaliny

Upozornění

Stupně odpovídají zobrazení kontrolky sacího výkonu.

Vodní filtr

Pokud dosáhla hladina znečištěné vody v nádobě vodního filtru maxima, funkce sání se automaticky zablokuje. Následně jsou slyšet vyšší otáčky motoru. Po 10 vteřinách se přístroj automaticky přepne na pauzu.

ilustrace **E 1**

- Zapněte přístroj.

ilustrace **I 1**

- Vyprázdněte znečištěnou vodu z nádoby vodního filtru.

ilustrace **B 4**

- Následně je nezbytné znovu doplnit vodu, aby bylo dosaženo požadované hladiny vody.

POZOR

Věcné škody při opětovném zapnutí během aktivované funkce pauza.

- *Aby nedošlo k poškození vypouštěcího vzduchového filtru, nezapínejte přístroj během funkce pauza.*

Pro pokračování v čisticích pracích viz kapitolu "Vyprazdňování a čištění nádoby vodního filtru".

Provoz páry

ilustrace **E 1**

- Stiskněte hlavní spínač. Začne blikat první stupeň kontrolky pro sací výkon.

ilustrace **F 1**

- Stiskněte spínač parního kotle, spínač se rozsvítí.
- Vyčkejte, dokud se nerozsvítí kontrolka indikátoru tlaku. Přístroj je nyní připraven na parní provoz.

ilustrace **F 2**

- Stiskněte tlačítko páry na rukojeti. Pára se vypouští tak dlouho, dokud je stisknuté tlačítko páry.

ilustrace **F 1**

- Pro ukončení parního provozu, stiskněte spínač parního kotle.

Nastavení výstupu páry

Výstup páry je možné optimalizovat pomocí otočného spínače na regulaci páry.

ilustrace **F 3**

- K zesílení výstupu páry: Otáčejte otočným spínačem ve směru hodinových ručiček.
- K redukci výstupu páry: Otočte otočný spínač proti směru hodinových ručiček.

- **Lehká pára:** (poloha 1-2)
K postříkání rostlin, čištění látek, tapet, polstrování atd.
- **Normální pára:** (poloha 3)
Pro kobercové podlahy, koberce, okna, podlahy.
- **Silná pára:** (poloha 4-5)
K odstranění vytrvalé špíny, skvrn a tuku.

Doplnění vodní nádrže

Vodní nádrž můžete kdykoliv doplnit.

Upozornění

Kdykoliv je v parní kotelí příliš málo vody, žene čerpadlo automaticky vodu z vodní nádrže do parního kotle. Když je vodní nádrž prázdná, nemůže čerpadlo plnit parní kotel a příjem páry se zablokuje.

- Nedostatek vody ve vodní nádrži se zobrazuje světelnou kontrolkou Nedostatek vody a akustickým signálem.
- Pokud chcete pokračovat v práci viz kapitolu "Plnění vodní nádrže".

Provoz pára a sání

ilustrace **E 1**

- Stiskněte hlavní spínač. Začne blikat první stupeň kontrolky pro sací výkon.

ilustrace **F 1**

- Stiskněte spínač parního kotle, spínač se rozsvítí.
- Vyčkejte, dokud se nerozsvítí kontrolka indikátoru tlaku. Přístroj je nyní připraven na parní provoz.

ilustrace **E 2**

ilustrace **F 2**

- Stiskněte současně tlačítko páry na držadle a krátce tlačítko sání. Sání začíná s minimálním výkonem a současně se začne vydávat pára.

Pokud chcete dále používat parní funkci a funkci sání viz kapitolu "Provoz páry" a "Provoz sání".

Uložení příslušenství

ilustrace **C**

- Při přerušení práce zavěste hubici parního sání do parkovacího úchyty.

Úsporný režim

Pokud není přístroj používán po dobu delší než 15 minut, automaticky se přepne do pohotovostního režimu a topný kotel se vypne.

První stupeň kontrolky sacího výkonu začíná blikat pomaleji, než je to obvyklé při normálním zapínání indikátoru sání.

Pro obnovení provozu existují následující možnosti:

ilustrace **E 1**

- Vypněte a opět zapněte hlavní vypínač.

nebo

ilustrace **E 2**

ilustrace **F 2**

- Stiskněte tlačítko páry nebo sací tlačítko alespoň na dobu 3 vteřin.

Ukončení provozu

ilustrace **E 1**

→ Stiskněte hlavní spínač.

ilustrace **C 2**

→ Odpojte síťový kabel od elektrické sítě.

ilustrace **H**

→ Odpojte parní zástrčku od přístroje: Stiskněte aretaci parní zástrčky a nechte ji stisknutou a vytáhněte parní zástrčku ze zásuvky na přístroji.

Uložení přístroje

POZOR

Věcné škody způsobené nedostatečným vyčištěním příslušenství po použití.

→ *Než přístroj uklidíte, pečlivě vyčistěte veškeré příslušenství.*

→ Odpojte všechny díly příslušenství.

→ Opláchněte díly příslušenství čistou tekoucí vodou.

→ Vypláchněte potrubí a parní sací hadici pomocí kartáče na čištění potrubí a tekoucí vody.

→ Pak nechte díly příslušenství uschnout.

→ Přístroj skladujte na suchém místě chráněném před mrazem.

Vyprázdněte a očistěte kontejner vodní nádrže

ilustrace **B 1**

→ Nadzvedněte rukojeť nádoby na vodu.

→ Vytáhněte nádobu na vodní filtr.

ilustrace **B 2**

→ Rukojeť otočte směrem dozadu.

→ Vyměňte vložku vodního filtru.

ilustrace **I**

→ Vyprázdnění nádoby vodního filtru nakloněním nad kropící ústrojí.

ilustrace **J**

→ Vytáhněte koleno trubky z krytu filtru s mříží s mikroperforací tak, aby bylo zcela odstraněné.

→ Odstraňte všechny komponenty a opláchněte je pod tekoucí vodou.

V případě poškození filtr vyměňte.

Ohledně nového filtru se obraťte na autorizovanou zákaznickou službu.

POZOR

Věcné škody při nesprávném vložení kolena potrubí do filtru s mikroperforací.

→ *Při nasazování dbejte na to, aby šipka na kolenu trubky souhlasila s označením na filtru s mikroperforací.*

ilustrace **B 3**

→ Vložku vodního filtru opět nasadte do nádoby na vodní filtr.

ilustrace **B 1**

→ Vložte nádobu na vodní filtr do přístroje uchopením za rukojeť.

ilustrace **B 1**

→ Posuňte rukojeť do výchozí polohy až se zaaretuje.

ilustrace **L**

→ Rovnoměrně naviňte síťový kabel a vložte jej do příslušného úložného prostoru.

ilustrace **M**

→ Nádobu vodního filtru opět vložte do původní polohy a ujistěte se, že je umístěna správně.

Používání příslušenství

■ Před pracemi na kůži, vzácných materiálech a dřevěch si přečtěte pokyny výrobce a vždy vyzkoušejte na skrytém místě nebo na vzorku. Nechte parou zpracovaný povrch oschnout pro kontrolu, zda nedochází ke změně barvy nebo tvaru.

■ Pro čištění dřevěných povrchů (nábytek, dveře atd.) se doporučuje postupovat obzvláště opatrně. Příliš dlouhé ošetřování parou může poškodit voskování, lesk nebo barvu povrchů. Proto se doporučuje pro tyto povrchy používat páru pouze v krátkých intervalech nebo čištění provádět s předem napařeným hadříkem.

■ Pro obzvláště citlivé povrchy (např. syntetické materiály, lakované povrchy atd.) se doporučuje používat parní funkci na minimální výkon.

■ Čištění nerezová oceli: Vyhnete se použití abrazivních kartáčů. Nasadte ruční hubici s gumovou manžetou nebo bodovou trysku bez kulatého kartáče.

Čištění textilií

■ Před ošetřováním přístrojem vyzkoušejte prosím vždy na skrytém místě snášenlivost s textiliemi: Nejprve napařte, pak nechte uschnout a následně zkontrolujte, zda nedošlo ke změně barvy nebo tvaru.

Podlahová hubice

POZOR

Věcné škody v důsledku nastavení nadměrného napařování.

→ *Čištění citlivých podlah, jako jsou parkety, smí být prováděno pouze, pokud je nastaveno maximální sání a minimální parní výkon.*

Příklady použití

- Čištění rozlehlých ploch, podlah z keramiky, mramoru, parket, koberce atd.
- Hubice na čištění podlah s vložkou kartáčových pásů: K uvolnění a vydrhnutí odolných nečistot.
- Hubice na čištění podlah s vložkou gumových manžet: K nasání tekutin na hladkých površích.
- Hubice na čištění podlah s vložkou tvrdé pryže: K čištění a osvěžení koberců.

Upevnění nástavců

Ilustrace **D 3**

- Aretaci hubice na čištění podlah posuňte směrem ven.
- Vložku nasadte na spodní stranu kartáče.
- Pro zajištění vložky, posuňte aretaci směrem dovnitř.
- Odstranění vložky: Aretaci opět posuňte směrem ven.
- Vyměňte vložku.

Bodová postřikovací hubice

Čím blíže ke znečištěnému místu hubici držíte, tím vyšší je efektivita čištění, neboť teplota a tlak páry jsou v místě výstupu z hubice nejvyšší.

Příklady použití

- Používání hubice na bodový paprsek páry se doporučuje pro těžko dosažitelná místa.
- Čištění nerez oceli, okenních tabulí, zrcadel a smaltovaných povrchů.

- Čištění rohů na schodech, okenních rámech, zárubní, hliníkových profilů.
- Čištění armatur.
- Čištění okenních parapetů, topných těles.

Bodyová tryska a příslušenství.

POZOR

Věcné škody (např. poškrábání lakovaných povrchů) při použití kulatého kartáče na čištění choulostivých povrchů.

- *Kulatý kartáč nepoužívejte na choulostivých plochách.*
- Kulatý kartáč, vhodný k použití při odolném znečištění na velmi malých plochách, jako např. plotýnkách, kuličkových ložiscích, spárách, sanitárních zařízeních atd.
- Proloužení: S tímto příslušenstvím můžete optimálně čistit obzvláště nepřístupná místa. Ideální pro čištění topení, zárubní, oken, rolet, sanitárních zařízení.

Ruční hubice

Příklady použití

- Používání ruční sací hubice se doporučuje pro velké skelné a zrcadlové plochy, obecně hladké povrchy nebo na čištění textilních povrchů, např. pohovek, matrací atd.

Ruční hubice a příslušenství

- Široká vložka na mytí oken: Okenní skla a povrchy větších rozměrů.
- Úzká vložka na mytí oken: Okenní skla a povrchy menších rozměrů.
- Kartáčový věnec: Na koberce, schody, vnitřek auta, textilní povrchy obecně (po vyzkoušení na nenápadném místě). Pro abrazivní čištění a drhnutí.
- Navlékněte froté návlak přes ruční hubici. Zvláště vhodný na malé omývatelné plochy, sprchovací kabiny a zrcadla.

Čištění skla

POZOR

Věcné škody způsobené napařováním studených oken.
→ *V ročních obdobích s obzvláště nízkými teploty okna předejte párou ze vzdálenosti cca 50 cm od zpracovávané plochy.*

POZOR

Věcné škody způsobené napařováním zakrytých míst okenního rámu.
→ *Párou nemířte na tato místa.*
→ *Napařujte rovnoměrně skleněnou plochu ze vzdálenosti cca 20 cm.*
→ *Vypněte přívod páry.*
→ *Plochu skla stírejte gumovou manžetou v dráhách směrem shora dolů a současně odsávejte.*
→ *Gumovou manžetu a spodní okenní rám dle potřeby vysušte ořivem.*

Hubice na čalounění (malá)

- Vhodná k odsávání nečistot ve stísněných prostorech, jako jsou mezery mezi dlaždicemi, dveřní rámy, mezery v okenicích atd.

Hubice na čalounění (velká)

- K čištění textilních povrchů jako jsou sedací soupravy, křesla, matrace, autosedačky apod..

Štěrbínová hubice

- Na čištění hran, štěrbin, topných těles a těžko přístupných míst.

Štětec na nábytek

- K čištění citlivých povrchů jako jsou rámy obrazů, knihy atd..

Zvláštní příslušenství

Sada kulatých kartáčů (obj. č. 2.860-231) -4 barevné kulaté kartáče pro hubici na bodyové paprskové páry.
HEPA filtr (obj. č. 2.860-229)

Ošetřování a údržba

⚠ NEBEZPEČÍ

Nebezpečí usmrcení při zasažení elektrickým proudem.

- *Než začnete provádět jakoukoliv péči nebo údržbu, zařízení vypněte a vytáhněte zástrčku ze sítě.*
- *Nechte přístroj vychladnout.*
- *Veškeré opravářské práce na elektrických částech přístroje smí provádět pouze autorizovaný zákaznický servis.*

Péče

- Kartáče při ochlazování a sušení nepokládejte na štetiny, aby nedošlo k jejich deformaci.
- Pro vnější čištění krytu používejte pouze vlhký hadřík. Nepoužívejte roztoky nebo čisticí prostředky, mohou poškodit plastové povrchy.
- Při čištění nádoby vodního filtru viz kapitolu "Sklaďování přístroje".

Údržba

- Pravidelně kontrolujte stav těsnění v parní nástrčce. Pokud je to nutné, vyměňte je.
- Stejnou kontrolu proveďte také u těsnění přípojky parního potrubí a rukojeti.

HEPA filtr

POZOR

Věcné škody z důvodu nesprávného čištění filtru HEPA.

- *V případě potřeby provádějte čištění pouze pod tekoucí vodou, neškrábejte ani nekartáčujte.*
- *Odstranění nádoby vodního filtru, viz kapitolu "Plnění nádoby vodního filtru".*

ilustrace 

- *Nadzvedněte páku pro vyháknutí HEPA filtru a filtr vyjměte z usazení.*
- *HEPA filtr opláchněte pod studenou tekoucí vodou.*
- *Po očištění opatrně oklepte pro odstranění eventuelních zbytků špíny a přebytečné vody.*

Upozornění

HEPA filtr nechte oschnout na vzduchu, bez světelných a tepelných zdrojů. HEPA filtr opět zasadte do přístroje pouze suchý.

- V případě poškození vyměňte HEPA filtr
- Čištění HEPA filtru by mělo být prováděno jednou za 4 měsíce.
- Dbejte na správné umístění HEPA filtru v držáku.
- HEPA filtr opět zajistěte pomocí páky.

Pomoc při poruchách

Poruchy mají často jednoduché příčiny, které můžete odstranit sami s pomocí následujících údajů. V případě nejistoty nebo při zde nevyjmenovaných poruchách se laskavě obraťte na autorizovanou servisní službu firmy Kärcher.

⚠ **NEBEZPEČÍ**

Nebezpečí usmrcení při zasažení elektrickým proudem.

- Než začnete provádět jakoukoliv péči nebo údržbu, zařízení vypněte a vytáhněte zástrčku ze sítě.
- Nechte přístroj vychladnout.
- Veškeré opravářské práce na elektrických částech přístroje smí provádět pouze autorizovaný zákaznický servis.

Zařízení nesaje

Přívod proudu je přerušen

- Vytáhněte síťovou zástrčku a zkontrolujte, zda přípojovací kabel a síťová zástrčka nejsou poškozeny.

Příslušenství/sací hadice/sací trubka jsou ucpány nebo jsou záměrně uzavřeny

Pokud je příslušenství/sací hadice/sací trubka ucpáno nebo záměrně uzavřeno na dobu delší než 10 sekund, vzniká podtlak a elektronika vypne z bezpečnostních důvodů motor.

- Vypněte přístroj.
- Odstraňte ucpání.
- Zapněte přístroj.

Slabý / polevující sací výkon

Příslušenství je ucpané

- Příslušenství, sací hadice nebo sací trubka jsou ucpané, odstraňte ucpání.
- Vyčistěte vložku vodního filtru.
- Vyměňte vodu v nádobě vodního filtru.

Filtr HEPA je znečištěný

- Vyměňte filtr HEPA.

Čistící výkon slabne

Silně znečištěná voda v kontejneru vodního filtru

- Vyměňte vodu v kontejneru vodního filtru.

Výtok vody při nasávání tekutin

Spínač plováku je zablokovaný.

- Vyčistěte víko kontejneru vodního filtru.

Vysavač nenasává

Zásah spínače vodního plováku.

- Vysavač vypněte, obnovte správný stav vody v nádrži a přístroj opět zapněte.

Technické údaje

Elektrické připojení

Napětí	220-240 V 1~50-60 Hz
--------	-------------------------

Stupeň krytí	IP X4
--------------	-------

Třída krytí	I
-------------	---

Výkonnostní parametry

Příkon kotel	1100 W
--------------	--------

Výkonnost turbíny	1100 W
-------------------	--------

Parní tlak max.	0,4 MPa
-----------------	---------

Doba ohřevu	5 minut
-------------	---------

Maximální množství páry	65 g/min
-------------------------	----------

Plnicí množství

Parní kotel	0,45 l
-------------	--------

Nádrž na vodu	0,5 l
---------------	-------

Kontejner vodního filtru	1,2 l
--------------------------	-------

Rozměry

Délka	510 mm
-------	--------

Šířka	330 mm
-------	--------

Výška	340 mm
-------	--------

Hmotnost (bez příslušenství)	9,1 kg
------------------------------	--------

Hladina akustického tlaku

Hladina akustického tlaku (EN 60704-2-1)	71 dB(A)
---	----------



Technické změny vyhrazeny.

Vsebinsko kazalo

Spolšna navodila	SL	5
Varnostna navodila	SL	5
Opis naprave	SL	8
Priprave	SL	9
Obratovanje	SL	9
Uporaba pribora	SL	11
Vzdrževanje	SL	12
Pomoč pri motnjah	SL	13
Tehnični podatki	SL	13

Splošna navodila

Spoštovani kupec,

  Pred prvo uporabo Vaše naprave preberite to originalno navodilo za uporabo, ravnajte se po njem in shranite ga za morebitno kasnejšo uporabo ali za naslednjega lastnika.

Namenska uporaba

To napravo uporabljajte izključno za privatno gospodinjstvo.

Naprava je namenjena proizvodnji pare in sesanju različnih tekočin in trdih delcev, kot je opisano v tem navodilu za obratovanje.

Proizvajalec ne odgovarja za morebitno škodo, ki je povzročena zaradi nenamenske uporabe ali napačnega rokovanja.

Simboli v navodilu za uporabo

NEVARNOST

Za neposredno grozečo nevarnost, ki vodi do težkih telesnih poškodb ali smrti.

OPOZORILO

Za možno nevarno situacijo, ki bi lahko vodila do težkih telesnih poškodb ali smrti.

PREVIDNOST

Za možno nevarno situacijo, ki lahko vodi do lahkih poškodb ali materialne škode.

POZOR

Opozorilo na možno nevarno situacijo, ki lahko vodi do premoženjskih škod.

Simboli na napravi



Para

POZOR - nevarnost opeklin



Parnega curka ne usmerjajte v osebe, živali, aktivno električno opremo ali na samo napravo.



Napravo uporabljajte le za sesanje različnih tekočin. Naprava ni primerna za sesanje tekočin iz posod.

Varstvo okolja



Embalažo je mogoče reciklirati. Prosimo, da embalažo ne odlagate med gospodinjski odpad, pač pa jo oddajte v ponovno predelavo.



Stare naprave vsebujejo pomembne materiale, ki so namenjeni za nadaljnjo predelavo. Zato stare naprave zavrzite s pomočjo ustreznih zbiralnih sistemov.

Opozorila k sestavinam (REACH)

Aktualne informacije o sestavinah najdete na:

www.kaercher.com/REACH

Garancija

V vsaki državi veljajo garancijski pogoji, ki jih določa naše prodajno predstavništvo. Morebitne motnje na napravi, ki so posledica materialnih ali proizvodnih napak, v času garancije brezplačno odpravljamo. V primeru uveljavljanja garancije, se z originalnim računom obrnite na prodajalca oziroma najbližji uporabniški servis. (naslov glejte na hrbtni strani)

Nadomestni deli

Uporabljajte samo originalne KÄRCHER jeve nadomestne dele. Pregled nadomestnih delov boste našli na koncu tega navodila za uporabo.

Varnostna navodila

Poleg napotkov v tem navodilu za uporabo se morajo upoštevati splošni varnostni predpisi in zakosko določeni predpisi o varstvu pri delu.

Vsak način uporabe, ki odstopa od teh navodil, povzroči prenehanje garancije.

NEVARNOST

- *Prepovedano je obratovanje v področjih, kjer obstaja nevarnost eksplozij.*
- *Pri uporabi naprave v nevarnih območjih je potrebno upoštevati ustrezne varnostne predpise.*
- *Naprave ne uporabljajte v plavalnih bazenih, ki vsebujejo vodo.*
- *Parnega curka ne usmerjajte neposredno na delovna sredstva, ki vsebujejo električne komponente, kot npr. notranjost pečice.*
- *Pred uporabo preverite, ali sta naprava in pribor v brezhibnem stanju. Če stanje ni brezhibno, naprave ne smete uporabljati. Posebej preverite omrežni priključni kabel, varnostno zapiralo in gibko parno cev.*

- Poškodovan omrežni priključni kabel naj pooblaščen uporabniški servis/elektro strokovnjak nemudoma zamenja.
 - Poškodovano gibko parno cev nemudoma zamenjajte. Uporabljati se sme le takšna gibljiva parna cev (naročniško številko pogledajte v seznamu nadomestnih delov), ki jo priporoča proizvajalec.
 - Omrežnega vtiča in vtičnice nikoli ne prijemajte z mokrimi rokami.
 - Nikoli bosi ne vklopite naprave.
 - Naprave se nikoli ne dotikajte z mokrimi rokami ali stopali, ko je omrežni vtič vtaknjen v vtičnico.
 - Naprave, kabla ali vtiča nikoli ne potopite v vodo ali druge tekočine.
 - S paro ne obdelujte predmetov, ki vsebujejo zdravju nevarne snovi (npr. azbest).
 - Nikoli se s kratke razdalje ne dotikajte z roko parnega curka in nikoli ga ne usmerjajte proti osebam ali živalim (nevarnost oparin).
- △ **OPOZORILO**
- Stroj se sme priključevati samo na električni priključek, ki ga je elektroinstalater izdelal v skladu z IEC 60364.
 - Stroj priključujte samo na izmenični tok. Napetost se mora ujemati s tipsko ploščico stroja.
- V vlažnih prostorih, kot je npr. kopalnica, uporabljajte napravo le na vtičnice z vmesnim FI-zaščitnim stikalom.
 - Neustrezni električni podaljševalni kabli so lahko nevarni. Uporabljajte samo pred škropljenjem zaščitene električne podaljševalne kable z minimalnim prerezom $3 \times 1 \text{ mm}^2$.
 - Spoj omrežnega vtiča in podaljševalnega kabla ne sme ležati v vodi.
 - Pri zamenjavi spojnic na omrežnem priključnem kablu ali električnem podaljšku je potrebno zagotoviti zaščito pred škropljenjem in mehansko trdnost.
 - Uporabnik mora stroj uporabljati v skladu z njegovim namenom. Mora upoštevati lokalne danosti in pri delu s strojem paziti na osebe v okolici.
 - Ta naprava ni namenjena uporabi oseb z omejenimi fizičnimi, senzoričnimi ali duševnimi sposobnostmi ali pomanjkljivimi izkušnjami in/ali pomanjkljivim znanjem, razen če jih nadzoruje oseba, pristojna za njihovo varnost, ali so od nje prejeli navodila, kako napravo uporabljati, ter so razumeli nevarnosti, ki iz tega izhajajo.

- *Otroci smejo napravo uporabljati le, če so stari nad 8 let in jih nadzoruje oseba, pristojna za njihovo varnost, ali so od nje prejeli navodila, kako napravo uporabljati, ter so razumeli nevarnosti, ki iz tega izhajajo.*
- *Otroci se z napravo ne smejo igrati.*
- *Nadzorujte otroke, da zagotovite, da se z napravo ne igrajo.*
- *Čiščenja in uporabniškega vzdrževanja otroci ne smejo izvajati brez nadzora.*
- *Stroja med obratovanjem nikoli ne puščajte brez nadzora.*
- *Previdno pri čiščenju s ploščicami obloženih sten z vtičnicami.*
- *Ne vsesavajte kislin ali raztopin, ker lahko napravo poškodujejo. Ne vsesavajte eksplozivnih praškov ali tekočin, ki lahko v stiku s komponentami v notranjosti naprave povzročijo eksplozije.*
- *Ne vsesavajte strupenih snovi.*
- *Ne vsesavajte gorečih ali tlečih objektov, kot so cigaretni ogorki, pepel ali drugi goreči ali tleči materiali.*
- *V primeru padca naprave jo mora avtoriziran servis za stranke preveriti, saj lahko pri tem nastanejo interne motnje, ki zmanjšajo varnost proizvoda.*

PREVIDNOST

- *Pazite na to, da se omrežni ali podaljševalni kabel s prevoženjem, stiskanjem, vlečenjem ali podobnim ne uniči ali poškoduje. Omrežne kable zaščitite pred vročino, oljem in ostrimi robovi.*
- *Med polnjenjem z vodo napravo izklopite in omrežni vtič izvlecite iz vtičnice.*
- *V rezervoar za vodo nikoli ne polnite topil, tekočin s toplili ali nerazredčenih kislin (npr. čistila, bencin, razredčila in aceton), ker lahko načnejo materiale, uporabljene na napravi.*
- *Naprava mora imeti stabilno podlago.*
- *Vročne naprave ne postavljajte na površine, občutljive na vročino.*
- *Naprave ne postavljajte v bližino prižganega štedilnika, električne peči ali drugih izvorov toplote.*
- *Tipk ne pritiskajte premočno in izogibajte se uporabi ostrih predmetov, kot so svinčniki in podobno.*
- *Napravo uporabljajte ali shranjujte le skladno z opisom oz. sliko!*
- *Med obratovanjem ne zagostite parne ročice.*
- *Preden napravo odklopite od omrežja, morate vedno najprej izklopiti glavno stikalo.*

- *Za odklop od omrežja ne vlecite priključnega kabla, temveč izvlecite vtič iz vtičnice.*
- *Omrežni kabel nikoli ne ovijte okrog naprave, predvsem pa ne, dokler je slednja še vroča.*
- *Napravo zaščitite pred dežjem. Ne hranite je na odprtem.*

Varnostne naprave

Varnostne naprave so namenjene zaščiti uporabnika zato jih ne smete ustaviti ali se izogibati njihovi funkciji.

Tipka za deblokado

- *Ročaj na gibki parni sesalni cevi ima tipko za deblokado, ki preprečuje nehoteno oddajanje pare.*
- *Če je gibka parna sesalna cev med obratovanjem kratek čas nenadzorovana, se priporoča aktiviranje tipke za deblokado (pritisnite tipko Stop).*
- *Za ponovno sprožitev oddajanja pare, deaktivirajte tipko za deblokado (ponovno pritisnite tipko Stop).*

Opis naprave

Obseg dobave Vaše naprave je prikazan na embalaži. Pri jemanju stroja iz embalaže preverite popolnost vsebine.

Pri manjkajočem priboru ali transportnih škodah obvestite Vašega prodajalca.

Prosimo, odprite strani s slikami!

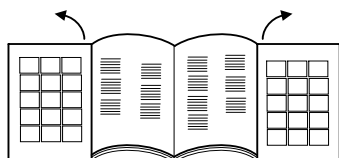

- 1 Glavno stikalo
- 2 Stikalo parnega kotlička
- 3 Kontrolna lučka - pomanjkanje vode
- 4 Kontrolna lučka - prikaz tlaka
- 5 Kontrolna lučka - sesalna moč

- 6 Transportni ročaj, zložljiv
- 7 Polnilni nastavek rezervoarja za vodo
- 8 Reguliranje pare
- 9 Vtičnica na napravi z loputo
- 10 Rešetka za izstop zraka
- 11 Valji
- 12 Omrežni kabel
- 13 Predal za omrežni kabel
- 14 Parkirno držalo
- 15 EPA filter
- 16 Vzvod za sprostitev HEPA filtra
- 17 Filtrirno posodo za vodo
- 18 Ročaj filtrirne posode
- 19 Pokrov vodnega filtra
- 20 Vložek vodnega filtra
- 21 Oblikovan gobasti filter
- 22 Filter z mikroperforiranjem
- 23 Cevni lok

Pribor

Parni pribor

- A Gibka parna sesalna cev
- A1 Vtič za pribor
- A2 Tipka za deblokado
- A3 Tipka za paro
- A4 Tipka za sesanje
- A5 Ročaj
- A6 Parni vtič
- A7 Zapora parnega vtiča

B Parne sesalne cevi

- B1 Parkirni položaj
- B2 Blokirna ročica

C Talna šoba

- C1 Vložek s ščetinami
- C2 Vložek z gumijastim nastavkom
- C3 Vložek s trdo gumo
- C4 Blokada vložkov

D Parna sesalna ročna šoba

- D1 Vložek za čiščenje oken (širok)
- D2 Vložek za čiščenje oken (ozek)
- D3 Vložek s krtačo
- D4 Prevlaka iz frotirja

E Parna sesalna točkovna razpršilna šoba

- E1 Podaljšek
- E3 Okrogla krtača

Sesalni pribor

- E2 Šoba za oblazinjeno pohištvo (majhna)
- F Šoba za fuge
- G Šoba za oblazinjeno pohištvo (velika)
- H Čopič za pohištvo

Drug pribor

- I Merilni lonček
- J Krtača za čiščenje cevi in gibkih cevi
- K Torba za pribor
- L Rezervna tesnila (komplet obročnih tesnil)
- M Tekočina proti penjenju (FoamStop)

Priprave

Polnjenje rezervoarja za vodo

Napotek

Uporabi se lahko običajna vodovodna voda. Ker pa voda po naravi vsebuje apnenec, ki lahko s časom povzroči tvorbo kotlovcia, se priporoča uporaba mešanice, sestavljene iz 50% vodovodne vode in 50% destilirane vode.

POZOR

Materialna škoda zaradi napačnega polnjenja tekočine v rezervoar za vodo.

- Ne uporabljajte kondenzirane vode iz sušilnika za perilo!
- Ne nalivajte čistilnega sredstva ali drugih dodatkov (na primer dišav)!
- Ne uporabljajte čiste destilirane vode! Max. 50% destilirane vode in 50% vodovodne vode.
- Ne uporabljajte zbrane deževnice!

Slika **A 1**

- Polnilni nastavek rezervoarja za vodo potegnite navzven.

Slika **A 2**

Slika **A 3**

- Rezervoar za vodo napolnite s približno 0,5 litra vode, dokler ni viden plovec, ki kaže maksimalen nivo polnjenja.
- Zaprite rezervoar za vodo.

Napotek

Parni kotliček se z vodo avtomatsko oskrbuje iz rezervoarja za vodo. Pred prvo uporabo se mora rezervoar za vodo dvakrat napolniti.

Polnjenje filtrirne posode

POZOR

Materialna škoda zaradi prazne filtrirne posode za vodo.

- Zagotovite, da je filtrirna posoda za vodo med obratovanjem vedno napolnjena.

Slika **B 1**

- Dvignite ročaj posode za vodo.
- Izvlecite filtrirno posodo za vodo.

Slika **B 2**

- Ročaj obrnite nazaj.

Slika **B 3**

- Izvlecite vložek vodnega filtra.

Slika **B 4**

- Filtrirno posodo za vodo napolnite z vodovodno vodo, dokler ni prikaz nivoja vode MAX H₂O pokrit.
- V filtrirno posodo za vodo dodajte en pokrovček tekočine proti penjenju (FoamStop).

Slika **B 3**

- Vložek vodnega filtra ponovno vstavite v filtrirno posodo za vodo.

Slika **B 2**

- Ročaj obrnite do izhodiščnega položaja, dokler se ne zaskoči.

Slika **B 1**

- Z ročajem vstavite filtrirno posodo za vodo v napravo.

Opozorilo: Način delovanja sesalnika temelji na zvrtnjenju sesalnega zraka v vodnem filtru. Pri tem se posebani delci in ostanki čistil s talnih oblog zbirajo v vodni kopeli. Pod določenimi pogoji lahko to povzroči nastajanje pene. Da se to prepreči, je potrebno v vodno kopel dodati en pokrovček tekočine proti penjenju. Rahlo penjenje med obratovanjem je normalno in ne ogroža delovanja naprave.

Obratovanje

Med obratovanjem mora naprava stati vodoravno.

⚠ PREVIDNOST

Nevarnost poškodbe zaradi slučajnega izstopanja pare.

- Zagotovite, da je tipka za deblokado ob prekinitvi dela ali ko naprava ni pod nadzorom vedno aktivirana s položajem Stop.

Napotek

Za nadaljevanje oddajanja pare položaj Stop deaktivirajte s ponovnim pritiskom.

Slika **C 1**

- Odprite loputo vtičnice na napravi.
- Parni vtič čvrsto vtaknite v vtičnico na napravi. Pri tem se mora vtič slišno zaskočiti.

Slika **C 2**

- Omrežni vtič vtaknite v vtičnico.

Priključitev delov pribora

Slika **D 1**

- Vsi deli pribora se lahko pritrdijo neposredno na ročaj ali na sesalne cevi za paro.

Slika **D 2**

- Za medsebojno spojitve obeh podaljševalnih cevi je treba upoštevati smer puščice.

Deli pribora za parno čiščenje in sesanje

Slika **D 1**

- Ročaj ali podaljševalno cev spojite z zelenim delom pribora.

Slika **D 2**

⚠ PREVIDNOST

Nevarnost poškodb zaradi pare!

- Med delovanjem naprave morajo blokime ročice ostati v zaprtem položaju!
- Blokima ročica je v sredini, (odprt položaj).
- Za zavarovanje delov pribora: Blokirno ročico obrnite v desno in jo potisnite navzdol (zaprt položaj).
- Pred uporabo delov pribora preverite, ali so varno spojeni.
- Za ločevanje delov pribora: Blokirno ročico potisnite navzgor in jo nato obrnite v levo.
- Blokima ročica je zdaj ponovno v sredini, deli pribora se lahko potegnejo narazen.

Sesanje

S to napravo se lahko posesa tako prah kot tudi razlita tekočina.

△ PREVIDNOST

Nevarnost poškodbe zaradi slučajnega izstopanja pare.

→ Aktivirajte tipko za deblokado.

Slika **E 1**

→ Pritisnite glavno stikalo.

Prva stopnja kontrolnih lučk za sesalno moč začne utripati.

Slika **E 2**

→ Na ročaju na kratko pritisnite tipko za sesanje.

Sesanje se začne z minimalno močjo. Prva stopnja kontrolnih lučk za sesalno moč stalno sveti.

→ Končajte sesanje: Ponovno na kratko pritisnite tipko za sesanje.

Napotek

Pri ponovnem vklopu sesalne funkcije prične naprava obratovati s prej nastavljeno sesalno močjo.

Nastavitev sesalne moči

Nastavitev sesalne moči je odvisna od čiščene površine.

Slika **E 2**

→ Pritisnite tipko za sesanje in jo držite pritisnjeno.

→ Sesalna moč najprej postopoma narašča do najvišje stopnje in nato postopoma upada.

To je prikazano s kontrolnimi lučkami za sesalno moč.

Stopnja	Material / površina
1	Zavese
2	kavči in blazine
3	preproge / tekstilne talne obloge
4	sesanje tal ali vsesavanje tekočin

Napotek

Številke stopenj ustrezajo prikazu kontrolnih lučk za sesalno moč.

Vodni filter

Ko nivo umazane vode v filtrirni posodi za vodo doseže najvišji nivo, se sesalna funkcija avtomatično blokira. Nato se sliši višje število obratov motorja. Po 10 minutah se naprava avtomatično preklopi na premor.

Slika **E 1**

→ Vključite napravo.

Slika **I 1**

→ Izpraznite umazano vodo iz filtrirne posode za vodo.

Slika **B 4**

→ Nato je treba doliti toliko vode, da je dosežen potreben nivo vode.

POZOR

Materialna škoda zaradi neposrednega ponovnega vklopa med funkcijo premora.

→ Da preprečite poškodbe na filtru za izpust zraka, naprave med funkcijo premora ne vklaplajte.

Za nadaljevanje čiščenja glejte poglavje "Praznjenje in čiščenje filtrirne posode za vodo".

Parno čiščenje

Slika **E 1**

→ Pritisnite glavno stikalo.

Prva stopnja kontrolnih lučk za sesalno moč začne utripati.

Slika **F 1**

→ Pritisnite stikalo parnega kotlička, stikalo zasveti.

→ Počakajte, da kontrolna lučka za prikaz tlaka zasveti.

Naprava je zdaj pripravljena za parno čiščenje.

Slika **F 2**

→ Pritisnite tipko za paro na ročaju.

Dokler je tipka za paro pritisnjena, para izstopa.

Slika **F 1**

→ Za prenehanje parnega čiščenja pritisnite stikalo parnega kotlička.

Nastavitev izstopanja pare

Iztopanje pare lahko optimirate z obračanjem vrtljivega stikala za reguliranje pare.

Slika **F 3**

→ Za močnejši izstop pare: Vrtljivo stikalo obrnite v smeri urnega kazalca.

→ Za zmanjšanje izstopa pare: Vrtljivo stikalo zavrtite v nasprotni smeri urnih kazalcev.

■ **Rahla para:** (položaj 1-2) za prhanje rastlin, čiščenje tkanin, tapet, oblažinjnega pohištva itd.

■ **Normalna para:** (položaj 3) za tekstilne talne obloge, preproge, okenska stekla, tla.

■ **Močna para:** (položaj 4-5) za odstranjevanje trdovratne umazanije, mastnih in drugih madežev.

Dolivanje vode v rezervoar

Rezervoar za vodo se lahko kadarkoli dopolni.

Napotek

Črpalka avtomatsko črpa vodo iz rezervoarja za vodo v parni kotel vedno, ko se v pamem kotlu nahaja pre malo vode. Če je rezervoar za vodo prazen, črpalka ne more več napolniti parnega kotlička in odvzem pare se blokira.

■ Pomanjkanje vode v rezervoarju za vodo se prikazuje s kontrolno lučko za pomanjkanje vode in z akustičnim signalom.

■ Za nadaljevanje dela glejte poglavje "Polnjenje rezervoarja za vodo".

Parno čiščenje in sesanje

Slika **E 1**

→ Pritisnite glavno stikalo.

Prva stopnja kontrolnih lučk za sesalno moč začne utripati.

Slika **F 1**

→ Pritisnite stikalo parnega kotlička, stikalo zasveti.

→ Počakajte, da kontrolna lučka za prikaz tlaka zasveti.

Naprava je zdaj pripravljena za parno čiščenje.

Slika **E 2**

Slika **F 2**

→ Na ročaju hkrati pritisnite tipko za paro in tipko za sesanje.

Sesanje se začne z minimalno močjo in hkrati se oddaja para.

Za nadaljno rabo parne in sesalne funkcije glejte poglavje „Parno čiščenje in sesanje“.

Odlaganje pribora

Slika **C**

- Ob prekinitvi dela parno sesalno cev obesite v parkirno držalo.

Modus varčevanja z energijo

Če se naprave ne uporablja dlje kot 15 minut, samodejno preide v stanje pripravljenosti in kotliček za segrevanje se izklopi.

Prva stopnja kontrolnih lučk za sesalno moč začne utripati počasneje kot pri običajnem vklopu prikazov sesanja.

Za ponoven zagon obstajajo naslednje možnosti:

Slika **E 1**

- Glavno stikalo izklopite in ponovno vklopite.

ali

Slika **E 2**

Slika **F 2**

- Tipko za paro ali tipko za sesanje pritisnete za najmanj 3 sekunde.

Zaključek obratovanja

Slika **E 1**

- Pritisnite glavno stikalo.

Slika **C 2**

- Omrežni kabel ločite od električnega omrežja.

Slika **H**

- parni vtiči ločite od naprave: Zaporo parnega vtiča držite pritisnjeno in parni vtiči izvlecite iz vtičnice na napravi.

Shranjevanje naprave

POZOR

Materialna škoda zaradi pomanjklivega čiščenja delov pribora po uporabi.

- Preden napravo pospravite, vedno dobro očistite vse dele pribora.

- Ločite vse dele pribora.
- Dele pribora sperite s čisto vodo pod vodovodno pipo.
- Cevi in gibke parne sesalne cevi sperite pod čisto vodo s krtačo za čiščenje cevi.
- Nato pustite, da se deli pribora posušijo.
- Napravo shranite na suhem mestu, kjer ni zmrzali.

Praznjenje in čiščenje filtrirne posode

Slika **B 1**

- Dvignite ročaj posode za vodo.
- Izvlecite filtrirno posodo za vodo.

Slika **B 2**

- Ročaj obrnite nazaj.
- Izvlecite vložek vodnega filtra.

Slika **I**

- Praznjenje filtrirne posode za vodo z nagibanjem v smeri priprave za vlivanje.

Slika **J**

- Cevni lok povlecite z ohišja filtra z mikroperforirano rešetko, dokler ni popolnoma odstranjen.
- Odstranite vse komponente in jih splaknite pod tekočo vodo.

Filter v primeru poškodbe zamenjajte.

Za nakup novega filtra se obrnite na pooblaščen uporabniški servis.

POZOR

Materialna škoda zaradi napačnega vstavljanja cevne gaka v filter z mikroperforiranjem.

- Pri vstavljanju pazite na to, da se puščica na cevnem loku ujema z oznako na filtru z mikroperforiranjem.

Slika **B 3**

- Vložek vodnega filtra ponovno vstavite v filtrirno posodo za vodo.

Slika **B 1**

- Z ročajem vstavite filtrirno posodo za vodo v napravo.

Slika **B 1**

- Ročaj obrnite do izhodiščnega položaja, dokler se ne zaskoči.

Slika **L**

- Omrežni kabel enakomerno navijte in ga položite v predal za omrežni kabel.

Slika **M**

- Filtrirno posodo za vodo ponovno postavite na nje-no mesto in pazite na to, da je pravilno nameščena.

Uporaba pribora

- Pred čiščenjem usnja, posebnih tkanin in lesenih površin morate vedno prebrati navodila proizvajalca in izvesti preizkus na zakritem mestu ali na vzorcu. Pustite, da se s paro obdelano mesto posuši in preverite, ali so nastale spremembe v barvi ali obliki.
- Pri čiščenju lesenih površin (pohištva, vrat itd.) se priporoča posebna previdnost, saj predolga obdelava s paro lahko poškoduje voščene prevleke, sijaj ali barvo površin. Zato se za te površine priporoča le uporaba pare v kratkih intervalih, ali čiščenje z predhodno naparjeno krpo.
- Za posebno občutljive površine (npr. sintetični materiali, lakirane površine itd.) se priporoča uporaba parne funkcije z najnižjo močjo.
- Čiščenje plemenitega jekla: preprečite uporabo abrazivnih krtač. Uporabite ročno šobo z gumijastim nastavkom ali točkovno razpršilno šobo brez okrogle krtače.

Osvežitev tekstila

- Pred obdelavo z napravo vedno preverite odpornost tekstila na skritem mestu: Najprej naparite, nato pustite, da se posuši in nato preverite spremembe barv in oblike.

Talna šoba

POZOR

Materialna škoda zaradi previsoke nastavitve parne moči.

- *Občutljive talne površine, kot npr. parket, se smejo čistiti le pri najvišji sesalni moči in minimalni parni moči.*

Primeri uporabe

- Čiščenje velikih površin, keramičnih tal, marmorja, parketa, preprog itd.
- Talna šoba z vložkom s ščetinami: Za raztopitev in krtačenje trdovratnih umazanij.
- Talna šoba z vložkom z gumijastim nastavkom: Za vsesavanje tekočin z gladkih površin.
- Talna šoba z vložkom s trdo gumo: Za čiščenje in osvežitev preprog.

Montaža vložkov

Slika **D 3**

- Blokado talne šobe potisnite navzven.
- Vložek vstavite v spodnjo stran krtače.
- Da zavarujete vložek, blokado potisnite navznoter.
- Odstranjevanje vložka: Blokado ponovno potisnite navzven.
- Izvlecite vložek.

Točkovna razpršilna šoba

Učinek čiščenja se poveča, kolikor bližje umazanemu mestu se drži šoba, saj sta temperatura in tlak pare največja neposredno pri izstopu.

Primeri uporabe

- Uporaba točkovne razpršilne šobe se priporoča na težko dosegljivih mestih.
- Čiščenje plemenitega jekla, okenskih stekel, ogledal in emajliranih površin.
- Čiščenje kotov na stopnicah, okenskih okvirjih, podbojev, aluminijastih profilov.
- Čiščenje armatur.
- Čiščenje izložb, radiatorjev.

Točkovna razpršilna šoba in pribor

POZOR

Materialna škoda (npr. praske na lakiranih površinah) zaradi uporabe okrogle krtače na občutljivih površinah.

- *Okrogle krtače ne uporabljajte za občutljive površine.*
- Okrogla krtača, primerna za trdovratno umazanijo na posebno majhnih površinah, kot so plošče na štedilniku, okenske navojnice, fuge med ploščicami, sanitarije itd.
- Podaljšek: S tem priborom je možno optimalno čiščenje izjemno težko dostopnih mest. Idealen za čiščenje radiatorjev, podbojev, oken, okenskih navojnic, sanitarij.

Ročna šoba

Primeri uporabe

- Uporaba ročne sesalne šobe se priporoča za velike steklene površine in ogledala, gladke površine nasploh ali za čiščenje tekstilnih površin kot so kavčiči, jogijci itd.

Ročna šoba in pribor

- Širok vložek za čiščenje oken: Okenska stekla in površine velikih dimenzij.
- Ozek vložek za čiščenje oken: Okenska stekla in površine manjših dimenzij.
- Krtačni venec: Za preproge, stopnice, notranjo avtoopremo, tekstilne površine na splošno (po preizkusu na skritem mestu). Za abrazivno čiščenje in ribanje.
- Prevleko iz frotirja prevlecite preko ročne šobe. Posebej primerna za majhne perljive površine, kabine za prhanje in ogledala.

Čiščenje stekla

POZOR

Materialna škoda zaradi oddajanja pare na hladna okenska stekla.

- *V letnih časih s posebno nizkimi temperaturami, šipe najprej ogrejte tako, da na površino, ki jo želite očistiti, z oddaljenosti pribl. 50 cm spustite paro.*

POZOR

Materialna škoda zaradi oddajanja pare na lakirana mesta okenskega okvirja.

- *Pare ne usmerjajte na ta mesta.*
- *Stekleno površino enakomerno uparjajte z oddaljenosti ca. 20 cm.*
- *Izklopite dovod pare.*
- *Z gumijastim nastavkom vlecite in sesajte po stekleni površini v proгах od zgoraj navzdol.*
- *Gumijasti nastavek in spodnji okenski rob po potrebi do suhega obrišite.*

Šoba za oblazinjeno pohištvo (majhna)

- Primerna je za sesanje umazanije z ozkih površin, kot so fuge med ploščicami, vratni okvirji, reže okenskih navojnic itd.

Šoba za oblazinjeno pohištvo (velika)

- Za čiščenje tekstilnih površin kot so kavčiči, naslonjači, jogijci, avtosedži itd..

Šoba za fuge

- Za robove, fuge, radiatorje in težko dostopna področja.

Čopič za pohištvo

- Za čiščenje občutljivih površin kot so okvirji slik, knjige itd..

Dodatni pribor

Komplet okroglih krtač (naroč. štev. 2.860-231) 4 barvne okrogle krtače za točkovno razpršilno šobo. **HEPA filter** (naroč. štev. 2.860-229)

Vzdrževanje

⚠ NEVARNOST

Življenjska nevarnost zaradi električnega toka.

- *Pred vsemi čistilnimi in vzdrževalnimi deli izklopite napravo in omrežni vtič izvlecite iz vtičnice.*
- *Pustite, da se naprava ohladi.*
- *Popravila in posege na električnih sestavnih delih sme opravljati le pooblaščen servisna služba.*

Nega

- Krtače pri hlajenju in sušenju ne postavljajte na ščetine, da se ne poškoduje njihova oblika.
- Za zunanje čiščenje ohlajša uporabite le vlažno krpo. Izogibajte se uporabi topil ali čistil, ker slednja lahko poškodujejo površine iz umetne mase.
- Za čiščenje filtrirne posode za vodo glejte poglavje „Shranjevanje naprave“.

Vzdrževanje

- Redno preverjajte stanje tesnil v parnem vtiču. Če je potrebno, jih zamenjajte.
- Enako kontrolo izvedite tudi pri priključnih tesnilih parnih cevi in ročaja.

HEPA filter

POZOR

Materialna škoda zaradi napačnega čiščenja HEPA filtra.

- *Po potrebi ga očistite le pod tekočo vodo, ne drgnite in ne krtačite ga.*
- *Za odstranjevanje filtrirne posode za vodo glejte poglavje „Polnjenje filtrirne posode za vodo“.*

Slika K

- Dvignite vzvod za sprostitev HEPA filtra in filter potegnite iz naseda.
- HEPA filter sperite pod mrzlo tekočo vodo.
- Po čiščenju ga previdno otriesite, da odstranite morebitne ostanke umazanije in odvečno vodo.

Napotek

Pustite, da se HEPA filter posuši na zraku, stran od virov svetlobe in toplote. V napravo ponovno vstavite le suh HEPA filter.

- V primeru poškodbe HEPA filter zamenjajte.
- HEPA filter je treba očistiti vsake 4 mesece.
- Pazite na pravilno pozicioniranje HEPA filtra v držalu.
- HEPA filter ponovno blokirajte z vzvodom.

Pomoč pri motnjah

Motnje imajo pogosto enostavne vzroke, ki jih lahko sami odpravite s pomočjo naslednjega pregleda. V primeru dvomov ali pri motnjah, ki tukaj niso navedene, se obrnite na pooblaščen servisno službo.

⚠ NEVARNOST

Življenjska nevarnost zaradi električnega toka.

- *Pred vsemi čistilnimi in vzdrževalnimi deli izklopite napravo in omrežni vtič izvlecite iz vtičnice.*
- *Pustite, da se naprava ohladi.*
- *Popravila in posege na električnih sestavnih delih sme opravljati le pooblaščen servisna služba.*

Stroj ne vsesava

Prekinjen dovod električnega toka

- Izvlecite omrežni vtič, preverite poškodovanost priključnega kabla in omrežnega vtiča.

Pribor/sesalna gibka cev/sesalne cevi so zamašene ali so zaprte

Če so pribor/gibka sesalna cev/sesalne cevi zamašene ali zaprte več kot 10 sekund, pride do podtlaka in elektronika iz varnostnih razlogov izklopi motor.

- Izklopite napravo.
- Odstranite zamašitev.
- Vključite napravo.

Šibka / upadajoča sesalna moč

Pribor je zamašen

- Pribor, gibke sesalne cevi ali sesalne cevi so zamašene, odstranite zamašitev.
- Očistite vložek vodnega filtra.
- Zamenjajte vodo v filtrirni posodi za vodo.

HEPA filter je umazan

- Zamenjajte HEPA filter.

Čistilna moč upada

Voda v filtrirni posodi je močno umazana

- Zamenjajte vodo v filtrirni posodi.

Med vsesavanjem tekočin izteka voda

Stikalo s plovcem je blokirano.

- Očistite pokrov filtrirne posode.

Sesalnik ne sesa

Poseg stikala s plovcem.

- Izklopite sesalnik, ponovno zagotovite pravi nivo vode v rezervoarju in napravo vnovič vključite.

Tehnični podatki

Električni priključek

Napetost	220-240 V
	1~50-60 Hz

Stopnja zaščite	IP X4
-----------------	-------

Razred zaščite	I
----------------	---

Podatki o zmogljivosti

Sprejemna zmogljivost kotlička	1100 W
Nazivna moč turbine	1100 W
Parni tlak maks.	0,4 MPa
Čas ogrevanja	5 minut
Maks. količina pare	65 g/min

Polnilna količina

Parni kotliček	0,45 l
Rezervoar za vodo	0,5 l
Filtrirna posoda	1,2 l

Mere

Dolžina	510 mm
Širina	330 mm
Višina	340 mm
Teža (brez pribora)	9,1 kg

Raven zvočnega tlaka

Nivo hrupa (EN 60704-2-1)	71 dB(A)
---------------------------	----------

Pridržana pravica do tehničnih sprememb!

Spis treści

Instrukcje ogólne	PL	5
Wskazówki bezpieczeństwa	PL	5
Opis urządzenia	PL	9
Przygotowanie	PL	9
Działanie	PL	10
Zastosowanie wyposażenia	PL	12
Czyszczenie i konserwacja	PL	13
Usuwanie usterek	PL	14
Dane techniczne	PL	14

Instrukcje ogólne

Szanowny Kliencie!



Przed pierwszym użyciem urządzenia należy przeczytać oryginalną instrukcję obsługi, postępować według jej wskazań i zachować ją do późniejszego wykorzystania lub dla następnego użytkownika.

Użytkowanie zgodne z przeznaczeniem

To urządzenie przeznaczone jest wyłącznie do zastosowania w gospodarstwach domowych.

Tak jak to opisano w niniejszej instrukcji obsługi, urządzenie jest przeznaczone do wytwarzania pary i zasysania rozlanych płynów i cząsteczek.

Producent nie odpowiada za ewentualne szkody mające miejsce z racji użytkowania urządzenia niezgodnego z przeznaczeniem albo niewłaściwej obsługi.

Symbole w instrukcji obsługi

⚠ NIEBEZPIECZEŃSTWO

Przy bezpośrednim niebezpieczeństwie, prowadzącym do ciężkich obrażeń ciała lub do śmierci.

⚠ OSTRZEŻENIE

Przy możliwości zaistnienia niebezpiecznej sytuacji mogącej prowadzić do ciężkich obrażeń ciała lub śmierci.

⚠ OSTROŻNIE

Przy możliwości zaistnienia niebezpiecznej sytuacji mogącej prowadzić do lekkich obrażeń ciała lub szkód materialnych.

UWAGA

Wskazówka dot. możliwie niebezpiecznej sytuacji, która może prowadzić do szkód materialnych.

Symbole na urządzeniu



Para

UWAGA - niebezpieczeństwo oparzenia



Nie kierować strumienia pary na ludzi, zwierzęta, czynny osprzęt elektryczny ani na samo urządzenie.



Urządzenie używać jedynie do zasysania rozlanych płynów. Nie można stosować urządzenia do zasysania płynów ze zbiorników.

Ochrona środowiska



Materiały użyte do opakowania nadają się do recyklingu. Opakowania nie należy wrzucać do zwykłych pojemników na śmieci, lecz do pojemników na surowce wtórne.



Zużyte urządzenia zawierają cenne surowce wtórne, które powinny być oddawane do utylizacji. Z tego powodu należy usuwać zużyte urządzenia za pośrednictwem odpowiednich systemów utylizacji.

Urządzenia elektryczne i elektroniczne często zawierają materiały, które rozporządzane lub utylizowane niewłaściwie, mogą potencjalnie być niebezpieczne dla zdrowia ludzkiego i środowiska. Są jednak kluczowe dla prawidłowego funkcjonowania urządzenia. Urządzenia oznaczone tym symbolem nie mogą być usuwane z odpadami domowymi.

Wskazówki dotyczące składników (REACH)

Aktualne informacje dotyczące składników znajdują się pod:

www.kaercher.com/REACH

Gwarancja

W każdym kraju obowiązują warunki gwarancji określone przez odpowiedniego lokalnego dystrybutora. Ewentualne ustępki urządzenia usuwane są w okresie gwarancji bezpłatnie, o ile spowodowane są błędem materiałowym lub produkcyjnym. W sprawach napraw gwarancyjnych prosimy kierować się z dowodem zakupu do dystrybutora lub do autoryzowanego punktu serwisowego.

(Adres znajduje się na odwrocie)

Części zamienne

Stosować wyłącznie oryginalne części zamienne firmy KÄRCHER. Lista części zamiennych znajduje się na końcu niniejszej instrukcji obsługi.

Wskazówki bezpieczeństwa

Należy przestrzegać wskazówek zawartych w tej instrukcji oraz obowiązujących ogólnych przepisów prawnych dotyczących bezpieczeństwa i zapobiegania wypadkom.

Każde użycie niezgodne z bieżącymi wskazówkami prowadzi do wygaśnięcia gwarancji.

⚠ NIEBEZPIECZEŃSTWO

- **Eksplatacja urządzenia w miejscach zagrożonych wybuchem jest zabroniona.**
- **Podczas użytkowania urządzenia w obszarach zagrożo-**

nych należy przestrzegać stosownych przepisów bezpieczeństwa.

- *Nie używać urządzenia w basenach pływackich, zawierających wodę.*
- *Nie kierować strumienia pary bezpośrednio na środki robocze, które zawierają elementy elektryczne, np. wnętrza pieców.*
- *Przed użyciem urządzenia i akcesoriów należy sprawdzić ich stan. Jeżeli stan techniczny budzi zastrzeżenia, to sprzętu takiego nie wolno używać. Szczególnie należy sprawdzić przewód sieciowy, zamknięcie bezpieczeństwa i przewód parowy.*
- *W przypadku uszkodzenia przewodu zasilającego niezwłocznie zlecić jego wymianę przez autoryzowany serwis lub wykwalifikowanego elektryka.*
- *Uszkodzony przewód parowy należy niezwłocznie wymienić. Wolno stosować tylko zalecane przez producenta przewody parowe (numer katalogowy patrz Specyfikacja części zamiennych).*
- *Nigdy nie dotykać wtyczki ani gniazdka mokrymi rękami.*
- *Nigdy nie należy uruchamiać urządzenia na bosaka.*
- *Nigdy nie należy dotykać urządzenia mokrymi rękami albo nogami, gdy wtyk sieciowy jest włożony do gniazdka.*

- *Nigdy nie należy zanurzać urządzenia, kabla albo wtyczki do wody albo innych płynów.*

- *Nie czyścić parą przedmiotów zawierających materiały szkodliwe dla zdrowia (np. azbest)*

- *Nigdy nie dotykać ręką strumienia pary z małej odległości, ani nie kierować go na ludzi, ani na zwierzęta (grozi poparzeniem).*

△ OSTRZEŻENIE

- *Urządzenie można podłączyć jedynie do przyłącza elektrycznego wykonanego przez elektryka zgodnie z normą IEC 60364.*

- *Urządzenie podłączać jedynie do prądu zmiennego. Napięcie musi być zgodne z napięciem podanym na tabliczce znamionowej urządzenia.*

- *W pomieszczeniach wilgotnych, np. w łazienkach, urządzenie należy przyłączać do gniazdek posiadających w swoich obwodach wyłącznik różnicowo-prądowy.*

- *Nieodpowiednie przedłużacze elektryczne mogą być niebezpieczne. Używać tylko przedłużacza chronionego przed wodą bryzgową przekroju wynoszącym co najmniej 3x1 mm².*

- *Połączenie wtyku sieciowego i przedłużacza nie może leżeć w wodzie.*

- *Przy zastępowaniu złączek przy przewodzie zasilającym i*

przedłużaczu należy zabezpieczyć ochronę przed wodą bryzgową oraz odpowiednią wytrzymałość mechaniczną.

- Użytkownik ma obowiązek używania urządzenia zgodnie z jego przeznaczeniem. Podczas pracy musi on uwzględniać warunki panujące w otoczeniu i uważać na osoby znajdujące się w pobliżu.
- Niniejsze urządzenie nie jest przewidziane do użytkowania przez osoby o ograniczonych możliwościach fizycznych, sensorycznych lub mentalnych albo takie, którym brakuje doświadczenia i/lub wiedzy na temat jego używania, chyba że są one nadzorowane przez osobę odpowiedzialną za ich bezpieczeństwo i otrzymały od niej wskazówki na temat użytkowania urządzenia oraz istniejących zagrożeń.
- Dzieci mogą użytkować urządzenie tylko wtedy, gdy mają ponad 8 lat i gdy są one nadzorowane przez osobę odpowiedzialną za ich bezpieczeństwo lub otrzymały od niej wskazówki na temat użytkowania urządzenia i zrozumiały zaistniałe wskutek tego zagrożenia.
- Dzieci nie mogą się bawić tym urządzeniem.
- Dzieci powinny być nadzorowane, żeby zapewnić, iż nie bawią się urządzeniem.

- Czyszczenie i konserwacja nie może być przeprowadzana przez dzieci bez nadzoru.
- Pracującego urządzenia nigdy nie pozostawiać bez nadzoru.
- Uważać przy czyszczeniu ścian pokrytych kafelkami z gniazdami wtykowi.
- Nie należy zasysać żadnych kwasów ani roztworów, bo mogą uszkodzić urządzenie. Nie należy zasysać żadnych wybuchowych proszków ani cieczy, które mogłyby spowodować wybuch w kontakcie z częściami wewnętrznymi urządzenia.
- Nie należy zasysać substancji trujących.
- Nie należy zasysać palących się i tlących obiektów, takich jak pety papierosów, popiół czy inne palące się i tlące materiały.
- Jeżeli urządzenie spadnie, musi ono zostać skontrolowane przez autoryzowany punkt serwisu, ponieważ mogą mieć miejsce wewnętrzne usterki, które ograniczają bezpieczeństwo produktu.

OSTROŻNIE

- Nie dopuścić do uszkodzenia kabla sieciowego lub przedłużacza w wyniku np. zgniecenia, załamania, szarpnięcia, przejechania po nim itp. Przewody sieciowe chronić przed wysokimi temperaturami, olejem i ostrymi krawędziami.

- *W czasie napełniania wodą, wyłączyć urządzenie i wyjąć wtyk sieciowy.*
- *Do zbiornika wody nigdy nie wlewać rozpuszczalników ani cieczy zawierających rozpuszczalniki lub stężone kwasy (np. środki czyszczące, rozpuszczalnik benzynowy do farb i aceton), ponieważ atakują one materiały użyte w urządzeniu.*
- *Urządzenie musi stać na stabilnym podłożu.*
- *Nie odstawiać rozgrzanego urządzenia na powierzchni wrażliwe na ciepło.*
- *Nie stawiać urządzenia w pobliżu włączonych kuchenek, pieców elektrycznych czy innych źródeł ciepła.*
- *Nie naciskać zbyt mocno na przyciski i unikać użycia ostrych przedmiotów, takich jak bolców i im podobnych.*
- *Używać wzgl. przechowywać urządzenia jedynie zgodnie z opisem wzgl. według rysunku!*
- *Nie blokować dźwigni włącznika pary przy pracy.*
- *Zanim urządzenie zostanie odłączone z sieci, należy je najpierw wyłączyć przy pomocy wyłącznika głównego.*
- *Aby odłączyć urządzenie od sieci, nie ciągnąć za kabel instalacyjny, lecz za wtyczkę.*
- *Nigdy nie okręcać kabla sieciowego wokół urządzenia,*

przede wszystkim dopóki urządzenie jest gorące.

- *Chronić urządzenie przed deszczem. Nie magazynować pod gołym niebem.*

Wyposażenie zabezpieczające

Zabezpieczenia służą ochronie użytkownika i nie mogą być odłączone albo pominięte w swoim działaniu.

przycisk odblokowujący

- *Uchwyt wężyka do zasysania pary posiada przycisk odblokowujący, który zapobiega nieprzewidzianemu wypuszczeniu pary.*
- *Gdy w trakcie pracy wężyk do zasysania pary przez krótki czas pozostaje bez nadzoru, zaleca się, by aktywować przycisk odblokowujący (naciśnąć przycisk Stop).*
- *Aby ponownie spowodować wypuszczenie pary, należy zdezaktywować przycisk odblokowujący (ponownie nacisnąć przycisk Stop).*

Opis urządzenia

Zakres dostawy urządzenia przedstawiony jest na opakowaniu. Podczas rozpakowywania urządzenia należy sprawdzić, czy w opakowaniu znajdują się wszystkie elementy.

W przypadku stwierdzenia braków w akcesoriach lub uszkodzeń przy transporcie należy zwrócić się do dystrybutora.

Proszę rozłożyć strony z ilustracjami!

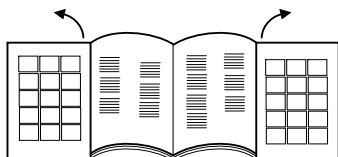

- 1 Wylłącznik główny
- 2 Wylłącznik kotła parowego
- 3 Lampka kontrolna - Brak wody
- 4 Lampka kontrolna - Podgląd ciśnienia
- 5 Lampki kontrolne - Moc ssania
- 6 Uchwyt transportowy, rozkładany
- 7 Króciec wlewowy zbiornika wody
- 8 Regulacja pary
- 9 Gniazdo wtykowe urządzenia z pokrywą
- 10 Siatka wylotowa powietrza
- 11 Rolki
- 12 Kabel sieciowy
- 13 Schowek na kabel zasilania
- 14 Stopka parkująca
- 15 Filtr EPA
- 16 Dźwignia do wyhaczenia filtra HEPA
- 17 Pojemnik z filtrem wody
- 18 Uchwyt pojemnika z filtrem wody
- 19 Pokrywa filtra wody
- 20 Wkład filtra wody
- 21 Filtr gąbczasty naprasowany
- 22 Filtr z mikroperforacjami
- 23 Kolanko rurowe

Akcesoria

Akcesoria do pary

- A** Wężyk do zasysania pary
- A1 Wtyczka akcesoriów
- A2 przycisk odblokowujący
- A3 Przycisk pary
- A4 Przycisk ssania
- A5 Rękojeść
- A6 wtyczka przewodu parowego
- A7 Blokada wtyczki przewodu parowego

B Rury ssące parę

- B1 Pozycja parkowania
- B2 Dźwignia ryglująca

C Ssawka podłogowa

- C1 Wkładka paska szczotkowego
- C2 Wkładka ściągacza gumowego
- C3 Wkładka z twardej gumy
- C4 Ryglowanie wkładek

D Dysza ręczna ssąca parę

- D1 Wkładka do czyszczenia okien (szeroka)
- D2 Wkładka do czyszczenia okien (wąska)

D3 Wkładka szczotki

D4 nakładka frotte

E Dysza ssąca parę ze strumieniem punktowym

E1 Przedłużka

E3 szczotka okrągła

Akcesoria zasysające

E2 Ssawka do tapicerki (mała)

F Dysza szczelinowa

G Ssawka do tapicerki (duża)

H Pędzel do mebli

Dalsze akcesoria

I Kubek pomiarowy

J Szczotka do czyszczenia rur i węży ssawnych

K Torba akcesoriów

L Uszczelki zapasowe (zestaw o-ringów)

M Płyn przeciwpianowy (FoamStop)

Przygotowanie

Napełnianie zbiornika na wodę

Wskazówka

Może być używana zwyczajna woda z kranu.

Jako że woda z natury rzeczy zawiera wapno prowadzące z czasem do tworzenia się kamienia kotłowego, zaleca się używanie mieszanki, składającej się w 50% z wody z kranu i w 50% z wody odmineralizowanej.

UWAGA

Szkody materialne będące konsekwencją stosowania niewłaściwego płynu do napełniania zbiorników na wodę.

→ Nie używać wody kondensacyjnej z suszarki do bielizny!

→ Nie wlewać środków czyszczących ani innych dodatków (np. środków zapachowych)!

→ Nie używać czystej wody destylowanej! Maks. 50% wody destylowanej i 50% wody z wodociągu.

→ Nie stosowanej zebranej wody deszczowej!

Rysunek **A 1**

→ Króciec wlewowy pociągnąć na zewnątrz.

Rysunek **A 2**

Rysunek **A 3**

→ Napełnić zbiornik na wodę stosując ok. 0,5 litra wody, aż będzie widoczny pływak, który wskazuje maksymalny poziom napełnienia.

→ Zamknąć zbiornik na wodę.

Wskazówka

Ze zbiornika woda jest automatycznie dostarczana do kotła parowego. Przed uruchomieniem zbiornik na wodę musi być wypełniony dwa razy.

Napełnianie pojemnika z filtrem wody

UWAGA

Szkody rzeczowe spowodowane przez pusty zbiornik z filtrem wody.

→ Zapewnić, by zbiornik z filtrem wody w trakcie pracy zawsze był napełniony.

Rysunek **B 1**

→ Podnieść uchwyt zbiornika wody.

→ Wyjąć zbiornik z filtrem wody.

Rysunek **B 2**

→ Przekręcić uchwyt do tyłu.

Rysunek **B 3**

→ Wyjąć wkładkę filtra wody.

Rysunek **B 4**

- Napełnić pojemnik z filtrem wody wodą z kranu, aż do przykrycia wskaźnika poziomu wody MAX H₂O.
- Dolać jedną zakrętkę gąbki przeciwpijanowego (FoamStop) do zbiornika filtra do wody.

Rysunek **B 3**

→ Wkład filtra wody ponownie włożyć do pojemnika z filtrem wody.

Rysunek **B 2**

→ Poprowadzić uchwyt do pozycji wyjściowej, aż zaszkoczy.

Rysunek **B 1**

→ Używając uchwytu włożyć pojemnik z filtrem wody do urządzenia.

Wskazówka: Sposób działania odkurzacza polega na zawirowaniu zasysanego powietrza w filtrze do wody. W zbiorniku na wodę zbierają się przy tym odkurzone substancje oraz pozostałości po środkach czyszczących z wykładzin. Niekiedy może to prowadzić do powstawania piany. Aby tego uniknąć, dodaje się do kąpieli wodnej jedną zakrętkę gąbki przeciwpijanowego. Nieznanne tworzenie się piany jest w czasie pracy normalne i nie ma negatywnego wpływu na funkcjonowanie maszyny.

Działanie

W czasie pracy należy ustawiać urządzenie poziomo.

⚠ **OSTROŻNIE**

Niebezpieczeństwo zranienia przez przypadkowe wydobycie się pary.

→ *Zapewnić, by przycisk odblokowujący przy przezwaniu pracy lub pozostawieniu urządzenia bez nadzoru zawsze był aktywowany poprzez pozycję Stop.*

Wskazówka

W celu kontynuowania wypuszczania pary, pozycję Stop dezaktywować przez jej ponowne naciśnięcie.

Rysunek **C 1**

- Otworzyć klapkę gniazdka urządzenia.
- Wtyczkę przewodu parowego mocno wetknąć w gniazdo urządzenia. Wtyczki musi się przy tym w słyszalny sposób zatrzasnąć.

Rysunek **C 2**

→ Włożyć wtyczkę sieciową do gniazdka.

Podłączenie akcesoriów

Rysunek **D 1**

→ Wszystkie akcesoria można przymocować bezpośrednio do uchwytu albo do rur ssawnych pary.

Rysunek **D 2**

→ Aby móc połączyć ze sobą obydwie rury przedłużające, należy przestrzegać kierunku strzałek.

Akcesoria do parowania i ssania

Rysunek **D 1**

→ Połączyć uchwyt albo rurę przedłużającą z żądanym elementem wyposażenia.

Rysunek **D 2**

⚠ **OSTROŻNIE**

Niebezpieczeństwo zranienia przez parę!

→ *W trakcie pracy urządzenia dźwignię ryglującą muszą pozostawać w pozycji zamkniętej!*

→ Dźwignia ryglująca znajduje się na środku (pozycja otwarta).

→ W celu zabezpieczenia elementów wyposażenia: Obrócić dźwignię ryglującą w prawo i przesunąć ku dołowi (pozycja zamknięta).

→ Przed użyciem elementów wyposażenia sprawdzić czy połączenie jest bezpieczne.

→ Aby odłączyć elementy wyposażenia: Dźwignię ryglującą przesunąć ku górze, a następnie obrócić w lewo.

→ Dźwignia ryglująca znajduje się znowu w środku, elementy akcesoriów można izarabrać.

Funkcja ssania

Za pomocą niniejszego urządzenia można odsysać zarówno kurz jak i rozlane płyny.

⚠ **OSTROŻNIE**

Niebezpieczeństwo zranienia przez przypadkowe wydobycie się pary.

→ *Aktywować przycisk odblokowujący.*

Rysunek **E 1**

→ Naciśnąć wyłącznik główny.

Pierwszy stopień kontrolki sygnalizujących moc ssania zaczyna migać.

Rysunek **E 2**

→ Przy uchwycie na krótko naciśnąć przycisk ssania. Proces zasysania rozpoczyna się z minimalną mocą. Pierwszy stopień kontrolki sygnalizujących moc ssania świeci się światłem ciągłym.

→ Zakoczenie zasysania: Ponownie na krótko naciśnąć przycisk ssania.

Wskazówka

Przy ponownym włączeniu funkcji zasysania urządzenie włącza się z ustawioną poprzednio mocą zasysania.

Ustawianie mocy zasysania

Ustawienie mocy ssania zależy od czyszczonej powierzchni.

Rysunek **E 2**

→ Naciśnąć i przytrzymać przycisk ssania.

→ Moc zasysania najpierw stale wzrasta, a po osiągnięciu najwyższego poziomu stale opada.

Pokazane jest to za pomocą kontrolki wskazujących moc ssania.

Stopień	Materiał / Powierzchnia
1	Zasłony
2	Tapczany i tapicerka
3	Dywany / Wykładziny dywanowe
4	Odkurzanie podłóg wzgl. zasysania cieczy

Wskazówka

Cyfy poziomów odpowiadają wskazaniom kontrolki odnoszących się do mocy ssania.

Filtr do wody

Po osiągnięciu przez brudną wodę w zbiorniku z filtrem wody najwyższego poziomu funkcja zasysania jest automatycznie blokowana. Słyszalna jest wtedy wyższa prędkość obrotowa silnika. Po 10 sekundach urządzenie przełącza się automatycznie na przerwę.

Rysunek **E 1**

→ Włączyć urządzenie.

Rysunek **I 1**

→ Usunąć brudną wodę ze zbiornika z filtrem wody.

Rysunek **B 4**

→ Następnie należy włączyć wody, aż do osiągnięcia żądanego poziomu wody.

UWAGA

Szkody rzeczowe spowodowane przez natychmiastowe ponowne włączenie w trakcie trwania funkcji przerwy.

→ W celu uniknięcia uszkodzenia filtra przy wylocie powietrza nie należy włączać urządzenia w trakcie trwania funkcji przerwy.

Kontynuowanie prac związanych z czyszczeniem, patrz rozdział „Opróżnianie i czyszczenie pojemnika z filtrem wody”.

Funkcja czyszczenia parą

Rysunek **E 1**

→ Nacisnąć wyłącznik główny.
Pierwszy stopień kontrolki sygnalizujących moc ssania zaczyna migać.

Rysunek **F 1**

→ Nacisnąć wyłącznik kotła parowego, wyłącznik się świeci.

→ Zaczekać, aż zaświeci się kontrolka podglądu ciśnienia.
Urządzenie jest teraz gotowe do pracy w trybie parowym.

Rysunek **F 2**

→ Nacisnąć przycisk pary przy uchwycie.
Para wydostaje się, jak długo pozostaje naciśnięty przycisk pary.

Rysunek **F 1**

→ W celu zakończenia pracy w trybie pary należy nacisnąć wyłącznik kotła parowego.

Ustawianie ilości wytwarzanej pary

Sposób wydostawania się pary można zoptymalizować używając pokrętki regulacji pary.

Rysunek **F 3**

→ Aby zwiększyć ilość wytwarzanej pary: Przekręcić pokrętko w kierunku zgodnym z ruchem wskazówek zegara.

→ Aby zmniejszyć ilość wytwarzanej pary: Przekręcić pokrętko w kierunku przeciwnym do ruchu wskazówek zegara.

■ **Słabe parowanie:** (Pozycja 1-2)

Do zraszania roślin, czyszczenia materiałów, tapet, mebli tapicerowanych itd.

■ **Normalne parowanie:** (Pozycja 3)

Do wykładzin dywanowych, dywanów, szyb, podłóg.

■ **Mocne parowanie:** (Pozycja 4-5)

Do usuwania silnych zanieczyszczeń, plam i tłuszczu.

Dopełnianie zbiornika na wodę

Wodę w zbiorniku można w każdej chwili uzupełnić.

Wskazówka

Zawsze, gdy w kotle znajduje się zbyt mało wody, pompa automatycznie tłoczy wodę ze zbiornika do kotła.

Gdy zbiornik wody jest pusty, pompa nie może uzupełnić wody w kotle parowym i pobór pary jest blokowany.

■ Brak wody w zbiorniku wskazany jest przez kontrolkę brak wody i za pomocą sygnału akustycznego.

■ Dalsze czynności, patrz rozdział „Napełnianie pojemnika na wodę”.

Funkcja czyszczenia parą i zasysania

Rysunek **E 1**

→ Nacisnąć wyłącznik główny.
Pierwszy stopień kontrolki sygnalizujących moc ssania zaczyna migać.

Rysunek **F 1**

→ Nacisnąć wyłącznik kotła parowego, wyłącznik się świeci.

→ Zaczekać, aż zaświeci się kontrolka podglądu ciśnienia.
Urządzenie jest teraz gotowe do pracy w trybie parowym.

Rysunek **E 2**

Rysunek **F 2**

→ Na uchwycie jednocześnie na krótko nacisnąć przycisk pary i przycisk ssania.
Rozpoczyna się proces zasysania z minimalną mocą i jednocześnie uchodzi para.

Dalsze stosowanie funkcji pary i funkcji zasysania, patrz rozdział „Funkcja czyszczenia parą” i „Funkcja ssania”.

Odstawienie akcesoriów

Rysunek **C**

→ Podczas przerw w pracy zawiesić rurę zasysającą parę na uchwycie postojowym.

Tryb energooszczędny

Gdy urządzenie nie jest używane przez ponad 15 minut, przechodzi automatycznie do trybu oczekiwania, a kocioł grzewczy się wyłącza.

Pierwszy stopień kontrolki wydajności ssania rozpoczyna migać wolniej niż przy normalnym włączeniu wskaźników ssania.

Przy ponownym uruchamianiu istnieją następujące możliwości:

Rysunek **E 1**

→ Wyłączyć i ponownie włączyć wyłącznik główny.

lub

Rysunek **E 2**

Rysunek **F 2**

→ Nacisnąć i przytrzymać przycisk pary lub przycisk ssania przez co najmniej 3 sekundy.

Zakończenie pracy

Rysunek **E 1**

→ Nacisnąć wyłącznik główny.

Rysunek **C 2**

→ Odłączyć kabel sieciowy od prądu.

Rysunek **F 1**

→ Odłączyć wtyczkę przewodu parowego od urządzenia. Nacisnąć i przytrzymać blokadę wtyczki przewodu parowego i wyjąć wtyczkę przewodu parowego z gniazda urządzenia.

Przechowywanie urządzenia

UWAGA

Szkody rzeczowe powodowane przez brak czyszczenia elementów wyposażenia po ich używaniu.

→ Przed schowaniem urządzenia należy zawsze dobrze oczyścić wszystkie elementy wyposażenia.

→ Odłączyć wszystkie elementy wyposażenia.

→ Wypłukać elementy wyposażenia czystą wodą.

- Rury i wężyk do zasysania pary oczyścić czystą wodą stosując szczotkę do czyszczenia rur.
- Następnie osuszyć elementy wyposażenia.
- Przechowywać urządzenie w suchym i chronionym przed mrozem miejscu.

Opróżnianie i czyszczenie pojemnika z filtrem wody

Rysunek B 1

- Podnieść uchwyt zbiornika wody.
- Wyjąć zbiornik z filtrem wody.

Rysunek B 2

- Przekręcić uchwyt do tyłu.
- Wyjąć wkładkę filtra wody.

Rysunek I 1

- Opróżnienie zbiornika z filtrem wody przez nachylenie w kierunku części zlewowej.

Rysunek J 1

- Pociągnąć kolanko rurowe z obudowy filtra z siatką z mikroperforacjami aż do momentu, gdy zostanie ono w pełni wyjęte.
 - Usunąć wszystkie komponenty i przepłukać je pod bieżącą wodą.
- Wymienić filtr w przypadku uszkodzenia.
- W celu dokonania zakupu nowego filtra, skontaktować się z autoryzowanym punktem serwisu.

UWAGA

Szkody materialne powodowane niewłaściwym założeniem kolanka rurowego w filtrze z mikroperforacjami.

- *Przy zakładaniu zwrócić uwagę na to, by strzałka na kolanku rurowym zgadzała się z oznaczeniem na filtrze z mikroperforacjami.*

Rysunek B 3

- Wkład filtra wody ponownie włożyć do pojemnika z filtrem wody.

Rysunek B 1

- Używając uchwytu włożyć pojemnik z filtrem wody do urządzenia.

Rysunek B 1

- Poprowadzić uchwyt do pozycji wyjściowej, aż zaścoczy.

Rysunek L 1

- Równomiernie nawinąć kabel sieciowy i włożyć do schowka.

Rysunek M 1

- Pojemnik z filtrem wody ponownie umieścić na swoim miejscu i pamiętać o jego właściwym założeniu.

Zastosowanie wyposażenia

- Przed czyszczeniem skóry, szczególnych materiałów i powierzchni drewnianych, należy przeczytać instrukcję producenta i zawsze najpierw dokonać próby na ukrytym miejscu albo na próbce. Pozwól wyschnąć czyszczonej powierzchni i sprawdź, czy nie miały miejsca zmiany w kolorze lub kształcie.
- Zaleca się, by czyszczenie powierzchni drewnianych (mebli, drzwi itd.) przeprowadzać szczególnie ostrożnie, gdyż za długie używanie pary może uszkodzić warstwę wosku, połysk albo kolor powierzchni. Z tego względu zaleca się używać parę do czyszczenia takich powierzchni jedynie w krótkich interwałach, albo czyścić przy pomocy uprzednio naparowanej ścierki.

- Przy szczególnie wrażliwych powierzchniach (np. materiały syntetyczne, powierzchnie lakierowane itp.) zaleca się używać funkcji czyszczenia parą z minimalną mocą.
- Czyszczenie stali szlachetnej: Unikać stosowania szczotek ściemych. Zastosować dyszę ręczną ze ściągaczem lub dyszę punktową bez szczotki okrągłej.

Odświeżanie tekstyliów

- Przed użyciem urządzenia zawsze najpierw w niewidocznym miejscu sprawdzić odporność tych materiałów na parę: Najpierw zwilżyć parą, następnie pozostawić do wyschnięcia, a potem sprawdzić, czy nie miały miejsca zmiany w kolorze lub kształcie.

Ssawka podłogowa

UWAGA

Szkody rzeczowe z powodu ustawienia zbyt wielkiej mocy parowania.

- *Czyszczenie wrażliwych podłóg, jak np. parkiety może mieć miejsce jedynie z zastosowaniem najwyższej mocy ssania i minimalnej mocy parowania.*

Przykłady zastosowania

- Czyszczenie wielkich powierzchni, podłóg ceramicznych, marmurowych, parkietów, dywanów itd.
- Dysza podłogowa z wkładem paska szczotkowego: Do zmiękczenia i szorowania trudnych do usunięcia zanieczyszczeń.
- Dysza podłogowa z wkładką w formie ściągacza: Do zasysania cieczy na gładkich powierzchniach.
- Dysza podłogowa z wkładką z twardej gumy: Do czyszczenia i odświeżania wykładzin dywanowych.

Montaż wkładów

Rysunek D 3

- Przesunąć blokadę dyszy podłogowej na zewnątrz.
- Wkładkę włożyć na dolnej stronie szczotki.
- W celu zabezpieczenia wkładki przesunąć blokadę do wewnątrz.
- Usuwanie wkładki: Ponownie przesunąć blokadę na zewnątrz.
- Wyjąć wkładkę.

Dysza ze strumieniem punktowym

Efekt czyszczenia jest tym silniejszy, im bliżej czyszczonego miejsca znajduje się dysza, ponieważ temperatura i ciśnienie pary są największe bezpośrednio w miejscu wydobywania się pary z dyszy.

Przykłady zastosowania

- Zaleca się użyć tej dyszy do ciężko dostępnych miejsc.
- Do czyszczenia stali szlachetnej, szyb okiennych, luster i powierzchni emaliowanych.
- Do czyszczenia zakamarków na schodach, w ramach okiennych, futryn drzwiowych, profili aluminiowych.
- Do czyszczenia armatur.
- Do czyszczenia okiennic, grzejników.

Dysza ze strumieniem punktowym i akcesoria

UWAGA

Szkody rzeczowe (np. zadrapania na lakierowanych powierzchniach) przez stosowanie szczotki okrągłej na wrażliwych powierzchniach.

- *Nie stosować szczotki okrągłej na wrażliwych powierzchniach.*

- Szczotka okrągła nadająca się do czyszczenia przywartych zanieczyszczeń na szczególnie małych powierzchniach, jak płyty piecowe, żaluzje, szczeliny między kafłami, urządzenia sanitarne itp.
- Przedłużka: To wyposażenie umożliwi optymalne czyszczenie szczególnie trudno dostępnych miejsc. Jest ono idealne do czyszczenia ogrzewania, futryn drzwiowych, okien, żaluzji, urządzeń sanitarnych.

Dysza ręczna

Przykłady zastosowania

- Zaleca się użycie dyszy ręcznej ssącej parę do wielkich powierzchni szklanych i lustek, ogólnie gładkich powierzchni albo do czyszczenia powierzchni z tkanin, jak tapczany, materace itp.

Dysza ręczna i akcesoria

- Wkładka do czyszczenia okien (szeroka): Do szyb i powierzchni o wielkich wymiarach.
- Wkładka do czyszczenia okien (wąska): Do szyb i powierzchni o mniejszych wymiarach.
- Wieniec szczotkowy: Do dywanów, schodów, wyposażenia wewnętrznego w samochodach, ogólnie powierzchni z tkanin (po przeprowadzeniu próby na ukrytym miejscu). Do czyszczenia ściernego i do szorowania.
- Nakładkę z frotte przeciągnąć przez dyszę ręczną. Nadaje się szczególnie do małych powierzchni zmywalnych, kabin prysznicowych i lustek.

Czyszczenie szkła

UWAGA

Szkody materialne spowodowane wypuszczeniem pary na zimne szyby okienne.

- *W porach roku ze szczególnie niskimi temperaturami należy najpierw podgrzać szyby wydobywając parę w odstępnie około 50 cm od czyszczonej powierzchni.*

UWAGA

Szkody materialne spowodowane wypuszczeniem pary na lakierowane miejsca na ramie okiennej.

- *Nie kierować pary na te miejsca.*
- *Naparować powierzchnię szkła równomiernie z odległości ok. 20 cm.*
- *Wylączyć dopływ pary.*
- *Zetrzeć pasami i odessać powierzchnię szkła od góry do dołu używając ściągacza.*
- *Według potrzeby ściągacz z dolną krawędź okna zetrzeć do sucha.*

Ssawka do tapicerki (mała)

- Nadaje się ona do usuwania zanieczyszczeń z wąskich powierzchni, takich jak spoiny między kafelkami, odrzwi, szczeliny między żaluzjami itd.

Ssawka do tapicerki (duża)

- Do czyszczenia powierzchni tekstylnych, jak tapczany, fotele, materace, fotele samochodowe itd.

Dysza szczelinowa

- Do krawędzi, szczelin, grzejników i ciężko dostępnych obszarów.

Pędzel do mebli

- Do czyszczenia wrażliwych powierzchni, takich jak ramy obrazów, książki itd.

Wyposażenie specjalne

Zestaw szczotek okrągłych (nr katalogowy 2.860-231) 4-kolorowe szczotki okrągłe do dyszy punktowej.
Filtr HEPA (nr katalogowy 2.860-229)

Czyszczenie i konserwacja

⚠ NIEBEZPIECZEŃSTWO

Niebezpieczeństwo porażenia prądem elektrycznym.

- *Przed przystąpieniem do wszelkich prac pielęgnacyjnych i konserwacyjnych urządzenie wyłączyć i wyjąć wtyczkę z gniazdka sieciowego.*
- *Odczekać, aż urządzenie ostygnie.*
- *Do wszelkich napraw i prac na podzespołach elektrycznych uprawniony jest jedynie autoryzowany serwis.*

Pielęgnacja

- Nie odkładać szczotek do ostygnięcia i wyschnięcia na szczecinę, aby się nie zdeformowała.
- Używaj tyłkę wilgotnej ściereczki do czyszczenia zewnętrznej obudowy. Unikaj używania środków rozpuszczających i czyszczących, bo mogą one uszkodzić powierzchnię z tworzywa sztucznego.
- Czyszczenie pojemnika z filtrem wody, patrz rozdział „Przechowywanie urządzenia”.

Konserwacja

- Regularnie sprawdzać stan uszczelek we wtyczce przewodu parowego. Jeżeli to konieczne, wymienić je.
- Wykonać tę samą kontrolę również przy uszczelnkach połączeń rur parowych i przy uchwycie.

Filtr HEPA

UWAGA

Szkody materialne będące konsekwencją przeprowadzania niewłaściwego czyszczenia filtra HEPA.

- *W razie potrzeby oczyścić jedynie pod wodą bieżącą; nie ścierać ani nie szczotkować.*
- *Zdejmowanie pojemnika z filtrem wody, patrz rozdział „Napełnianie pojemnika z filtrem wody”.*

Rysunek

- *Podnieść dźwignię do wyhaczenia filtra HEPA i wyjąć filtr ze swego miejsca.*
- *Wyplukać filtr HEPA pod zimną, bieżącą wodą.*
- *Po oczyszczeniu ostrożnie wstrząsnąć, aby usunąć ewentualne resztki brudu i nadmiar wody.*

Wskazówka

Filtr HEPA pozostawić do wyschnięcia na powietrzu, ale z dala od źródła światła i ciepła. Filtr HEPA dopiero po wyschnięciu włożyć z powrotem do urządzenia.

- Wymienić filtr HEPA w przypadku uszkodzenia
- Filtr HEPA powinno się czyścić co 4 miesiące.
- Zwrócić uwagę na właściwe ustawienie filtra HEPA w uchwycie.
- Ponownie zablokować filtr HEPA przy użyciu dźwigni.

Usuwanie usterek

Zakłócenia mają zwykle proste przyczyny, które użytkownik może usunąć sam, korzystając z poniższego przeglądu. W razie wątpliwości lub nie wymienionych tutaj awarii należy się zwrócić do autoryzowanego serwisu.

⚠ **NIEBEZPIECZEŃSTWO**

Niebezpieczeństwo porażenia prądem elektrycznym.

- *Przed przystąpieniem do wszelkich prac pielęgnacyjnych i konserwacyjnych urządzenie wyłączyć i wyjąć wtyczkę z gniazdko sieciowego.*
- *Odczekać, aż urządzenie ostygnie.*
- *Do wszelkich napraw i prac na podzespołach elektrycznych uprawniony jest jedynie autoryzowany serwis.*

Urządzenie nie zasysa

Przerwany dopływ prądu

- Wyjąć wtyczkę, skontrolować kabel przyłączeniowy i wtyczkę sieciową pod względem uszkodzeń.

Akcesoria, wężyk do zasysania albo rury ssące są zapchane lub zamknięte

Gdy akcesoria, wężyk do zasysania albo rury ssące są zapchane lub zamknięte przez ponad 10 sekund, powstaje podciśnienie i układ elektroniczny wyłącza silnik ze względów bezpieczeństwa.

- Wyłączyć urządzenie.
- Usunąć zator.
- Włączyć urządzenie.

Słaba / spadająca moc ssania

Akcesoria są zapchane

- Akcesoria, wąż lub rury ssące są zatkane; należy je udrożnić.
- Oczyszczyć wkład filtra do wody.
- Wymień wodę w pojemniku z filtrem wody.

Filtr HEPA jest zanieczyszczony

- Wymienić filtr HEPA.

Jakość czystości pogarsza się

Woda w pojemniku z filtrem wody jest mocno zabrudzona

- Wymień wodę w pojemniku z filtrem wody.

W czasie zasysania cieczy następuje wyciek wody

Wyłącznik pływakowy jest zablokowany.

- Wyczyścić pokrywę pojemnika z filtrem wody.

Odkurzacz nie zasysa

Włączył się wyłącznik pływakowy.

- Wyłączyć odkurzacz, ustawić odpowiedni poziom wody w zbiorniku i ponownie włączyć urządzenie.

Dane techniczne

Podłączenie do sieci

Napięcie	220-240 V 1~50-60 Hz
----------	-------------------------

Stopień zabezpieczenia	IP X4
------------------------	-------

Klasa ochrony	I
---------------	---

Parametry robocze

Moc wchłaniania kotła	1100 W
-----------------------	--------

Moc znamionowa turbiny	1100 W
------------------------	--------

Ciśnienie pary maks.	0,4 MPa
----------------------	---------

Czas nagrzewania	5 minut
------------------	---------

maks. przepływ pary	65 g/min
---------------------	----------

Pojemność

Kocioł parowy	0,45 l
---------------	--------

Zbiornik na wodę	0,5 l
------------------	-------

Pojemnik z filtrem wody	1,2 l
-------------------------	-------

Wymiary

Długość	510 mm
---------	--------

Szerokość	330 mm
-----------	--------

Wysokość	340 mm
----------	--------

Ciężar (bez akcesoriów)	9,1 kg
-------------------------	--------

Poziom ciśnienia akustycznego

Poziom ciśnienia akustycznego (EN 60704-2-1)	71 dB(A)
--	----------

Zmiany techniczne zastrzeżone!

Cuprins

Observații generale	RO	5
Măsurile de siguranță	RO	5
Descrierea aparatului	RO	8
Pregătirea	RO	9
Funcționarea	RO	10
Utilizarea accesoriilor	RO	12
Îngrijirea și întreținerea	RO	13
Remediarea defecțiunilor	RO	13
Date tehnice	RO	14

Observații generale

Mult stimat client,



Înainte de prima utilizare a aparatului dvs. citiți acest instrucțiuni original, respectați instrucțiunile cuprinse în acesta și păstrați-l pentru întreținerea ulterioară sau pentru următorii posesori.

Utilizarea corectă

Acest aparat este destinat exclusiv uzului casnic. Aparatul este conceput pentru a genera aburi și pentru a aspira lichide scurse și particule solide, conform descrierii din acest manual de utilizare. Producătorul nu răspunde pentru eventualele daune, care sunt cauzate de utilizarea neconformă cu destinația aparatului sau de deservirea incorectă.

Simboluri din manualul de utilizare

⚠ PERICOL

Pericol iminent, care duce la vătămări corporale grave sau moarte.

⚠ AVERTIZARE

Posibilă situație periculoasă, care ar putea duce la vătămări corporale grave sau moarte.

⚠ PRECAUȚIE

Posibilă situație periculoasă, care ar putea duce la vătămări corporale ușoare sau pagube materiale.

ATENȚIE

Indicație referitoare la o posibilă situație periculoasă, care ar putea duce la pagube materiale.

Simboluri pe aparat



Abur

ATENȚIE – Pericol de opărire



Nu îndreptați jetul de abur spre persoane, animale, echipamente electrice active sau asupra aparatului în-suși.



Utilizați aparatul exclusiv pentru aspirarea lichidelor scurse. Aparatul nu este adecvat pentru aspirarea lichidelor din rezervoare.

Protecția mediului înconjurător



Materialele de ambalare sunt reciclabile. Ambalajele nu trebuie aruncate în gunoiul menajer, ci trebuie duse la un centru de colectare și revalorificare a deșeurilor.



Aparatele vechi conțin materiale reciclabile valoroase, care pot fi supuse unui proces de revalorificare. Din acest motiv, vă rugăm să apelați la centrele de colectare abilitate pentru eliminarea aparatelor vechi.

Observații referitoare la materialele conținute (REACH)

Informații actuale referitoare la materialele conținute puteți găsi la adresa:

www.kaercher.com/REACH

Garanție

În fiecare țară sunt valabile condițiile de garanție publicate de distribuitorul nostru din țara respectivă. Eventuale defecțiuni ale acestui aparat, care survin în perioada de garanție și care sunt rezultatul unor defecte de fabricație sau de material, vor fi remediate gratuit. Pentru a putea beneficia de garanție, prezentați-vă cu chitanța de cumpărare la magazinul sau la cea mai apropiată unitate de service autorizată.

(Pentru adresă vedeți pagina din spate)

Piese de schimb

Utilizați numai piese de schimb KÄRCHER originale. Lista pieselor de schimb se află la sfârșitul acestor instrucțiuni de utilizare.

Măsurile de siguranță

Pe lângă indicațiile conținute în acest manual de utilizare trebuie respectate normele legale generale pentru protecție și prevenirea accidentelor.

Orice utilizare diferită de indicațiile din acest manual duce la anularea garanției.

⚠ PERICOL

- Este interzisă funcționarea în zone cu pericol de explozie.
- La utilizarea aparatului în zone periculoase trebuie respectate normele de securitate corespunzătoare.
- Nu utilizați aparatul în bazine de înot în care se află apă.
- Nu orientați jetul de aburi în direcția mijloacelor de lucru, care conțin piese electrice, cum ar fi de ex. spațiul interior al cuptoarelor.
- Înainte de utilizare verificați aparatul și accesoriile în privința stării corespunzătoare.

Dacă starea nu este ireproșabilă, acestea nu pot fi utilizate. Verificați neapărat cablul de alimentare, capacul de siguranță și furtunul pentru abur.

- *Cablul de rețea deteriorat trebuie înlocuit neîntârziat într-un atelier electric / service pentru clienți autorizat.*
- *Înlocuiți imediat furtunul de aburi dacă prezintă deteriorări. Se permite numai utilizarea unui furtun pentru abur recomandat de producător (pentru numărul de comandă vezi lista de piese de schimb).*
- *Nu apucați niciodată fișa de alimentare și priza având mâinile ude.*
- *Nu folosiți niciodată aparatul dacă sunteți desculț.*
- *Nu atingeți niciodată aparatul dacă aveți mâinile sau picioarele umede, atâta timp cât ștecherul este în priză.*
- *Nu scufundați niciodată aparatul, cablul sau ștecherul în apă sau în alte lichide.*
- *Nu aplicați jetul de aburi pe obiecte care conțin substanțe dăunătoare sănătății (de ex. azbest)*
- *Nu atingeți jetul de aburi cu mâna de la distanță mică și nu-l îndreptați asupra persoanelor sau animalelor (pericol de arsuri).*

△ AVERTIZARE

- *Conectarea aparatului este permisă numai la o conexiune electrică realizată conform IEC 60364, de către un electrician de specialitate.*
- *Aparatul se conectează numai la curent alternativ. Tensiunea trebuie să corespundă celei de pe plăcuța aparatului.*
- *În încăperi cu umiditate ridicată, ca de ex. băi, utilizați aparatul numai conectat la prize prevăzute cu întrerupător de protecție precomutat FI.*
- *Cablurile prelungitoare nepotrivite pot fi periculoase. Utilizați numai un cablu prelungitor protejat la stropirea cu apă, având un diametru minim de 3x1 mm².*
- *Conexiunea dintre cablul de alimentare și prelungitor nu trebuie să se afle în apă.*
- *La înlocuirea racordurilor de la cablul de alimentare sau prelungitor trebuie asigurate protecția la stropirea cu apă și rezistența mecanică.*
- *Beneficiarul are obligația de a utiliza aparatul conform prevederilor. El trebuie să țină cont de împrejurările de la fața locului și, în timpul lucrului, să fie atent la persoanele din preajmă.*

- *Aparatul nu este destinat pentru a fi folosit de persoane cu capacități psihice, senzoriale sau mintale limitate sau de persoane, care nu dispun de experiența și/sau cunoștința necesară, cu excepția acelor cazuri, în care ele sunt supravegheate de o persoană responsabilă de siguranța lor sau au fost instruite de către această persoană în privința utilizării aparatului și sunt conștiente de pericolele care rezultă din aceasta.*
 - *Copii pot utiliza aparatul doar dacă au împlinit 8 ani și sunt supravegheați de o persoană responsabilă de siguranța lor și dacă au fost instruiți de către aceasta cu privire la utilizarea acestuia și sunt conștienți de pericolele care rezultă din aceasta.*
 - *Nu lăsați copiii să se joace cu aparatul.*
 - *Nu lăsați copii nesupravegheați, pentru a vă asigura, că nu se joacă cu aparatul.*
 - *Curățarea și întreținerea fierului de călcat pot fi efectuate de copii doar dacă sunt supravegheați.*
 - *Aparatul nu va fi lăsat să funcționeze nesupravegheat.*
 - *Atenție la curățarea pereților cu faianță care au prize.*
 - *Nu aspirați acizi sau soluții, deoarece acestea pot distruge aparatul. Nu aspirați pulberi sau lichide explozive care ar putea duce la explozii în cazul unui contact cu componentele din interiorul aparatului.*
 - *Nu aspirați substanțe toxice.*
 - *Nu aspirați obiecte aprinse sau încinse, cum ar fi mucerile de țigară, scrum sau alte materiale aprinse sau încinse.*
 - *În cazul în care aparatul a căzut jos, el trebuie verificat la un service autorizat, deoarece ar putea exista defecte interne ce ar putea afecta siguranța produsului.*
- PRECAUȚIE**
- *Atenție la cablul de conectare sau la prelungitor, trebuie să fie în bună stare, nu îndoite, crăpate sau uzate, etc. Cablurile de rețea se vor proteja contra căldurii excesive, uleiurilor, muchiilor ascuțite.*
 - *În timpul umplerii aparatului cu apă, acesta trebuie oprit și ștecherul trebuie scos din priză.*
 - *Nu introduceți niciodată în rezervorul de apă solvenți, lichizi cu conținut de solvenți sau acizi nediluți (de ex. agenți de curățare, benzină, diluant sau acetonă), deoarece acestea atacă materialele utilizate pentru construcția aparatului.*
 - *Aparatul trebuie amplasat pe o suprafață de sprijin stabilă.*
 - *Nu așezați aparatul încălzit pe suprafețe sensibile la căldură.*

- Nu așezați aparatul în apropierea aragazului sau a cuptorului încins sau a altor surse de căldură.
- Nu apăsați butoanele prea tare și evitați folosirea unor obiecte ascuțite precum creioane sau altele similare.
- Puneți aparatul în funcțiune și depozitați-l doar conform descrierilor și a figurilor!
- Nu blocați niciodată maneta pentru abur în timpul utilizării aparatului.
- Înainte de a deconecta aparatul de la rețeaua de curent, acesta trebuie oprit de la întrerupătorul principal.
- Pentru a decupla aparatul de la rețeaua de curent, nu trageți de cablul de alimentare, ci de ștecher.
- Nu înfășurați cablul de alimentare niciodată în jurul aparatului, mai ales atunci când aparatul este încălzit.
- Feriți aparatul de ploaie. Nu îl depozitați în spații deschise.

Dispozitive de siguranță

Dispozitivele de siguranță au rolul de a proteja utilizatorul și nu trebuie scoase din funcțiune sau evitate în timpul funcționării.

Buton de deblocare

- Mânerul de la furtunul de aspirare aburi este dotat cu un buton de deblocare care împiedică evacuarea accidentală a aburilor.

- Dacă furtunul de aspirare cu aburi este lăsat nesupravegheat în timpul funcționării, chiar și pentru perioade scurte, se recomandă activarea butonului de deblocare (apăsați butonul de oprire).
- Pentru a porni din nou evacuarea de aburi, dezactivați butonul de deblocare (apăsați din nou butonul de oprire).

Descrierea aparatului

Pachetul de livrare a aparatului dvs. este ilustrat pe ambalaj. La despachetare, verificați dacă conținutul pachetului este complet.

Informați imediat distribuitorul dumneavoastră dacă lipsesc părți componente sau dacă intervin defecțiuni la transport.

Vă rugăm deschideți paginile cu imagini!

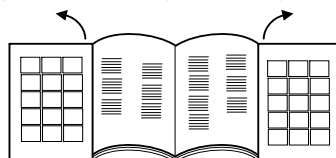

- 1 Întrerupător principal
- 2 Comutator cazan de aburi
- 3 Lampă de control – lipsă apă
- 4 Lampă de control – indicator presiune
- 5 Lămpi de control – putere de aspirare
- 6 Mâner de transport, rabatabil
- 7 Ștuț de umplere rezervor de apă
- 8 Reglare aburi
- 9 Priza aparatului, cu clapetă
- 10 Grilaj de evacuare a aerului
- 11 Role
- 12 Cablu de rețea
- 13 Locaș pentru cablul de alimentare
- 14 Suport pentru parcare
- 15 Filtru EPA
- 16 Manetă pentru eliberarea filtrului HEPA
- 17 Recipient filtru de apă
- 18 Mâner recipient filtru de apă
- 19 Capacul filtrului de apă
- 20 Element intern al filtrului de apă
- 21 Filtru-burete modelat
- 22 Filtru cu microperforații
- 23 Cot de țevă

Accesorii

Accesorii aburi

- A Furtun de aspirare aburi
- A1 Conector accesorii
- A2 Buton de deblocare
- A3 Buton de aburi
- A4 Buton de aspirare
- A5 Mâner
- A6 Fișă de conectare abur
- A7 Opritor conector aburi

B Tuburi de aspirare aburi

- B1 Poziția de parcare
- B2 Maneta de blocare

C Duză pentru podea

- C1 Element perii
- C2 Element lame de cauciuc
- C3 Element cauciuc dur
- C4 Element de blocare elemente

D Duză manuală pentru aspirare aburi

- D1 Element de curățare geamuri (larg)
- D2 Element de curățare geamuri (îngust)
- D3 Element perii
- D4 Husă din frotir

E Duză punctiformă pentru aspirare aburi

- E1 Prelungitor
- E3 Perie cilindrică

Accesorii aspirare

- E2 Duză de tapițerie (mică)
- F Duză pentru rosturi
- G Duză de tapițerie (mare)
- H Pensulă mobilă

Alte accesorii

- I Cană de măsură
- J Perie de curățat tuburi pentru tuburi și furtunul de aspirare
- K Buzunar accesorii
- L Garnituri de rezervă (set inele O)
- M Lichid antispumant (FoamStop)

Pregătirea

Umplerea rezervorului de apă

Indicație

Se poate folosi apă de la robinet. Dar cum apa conține calcar, care în timp poate duce la depuneri de piatră pe cazan, se recomandă folosirea unui amestec compus în proporție de 50% din apă de robinet și 50% apă distilată.

ATENȚIE

Pericol de deteriorare prin umplerea rezervorului cu lichide necorespunzătoare.

- Nu utilizați apă de condens din uscătorul de rufe!
- Nu introduceți soluție de curățat sau alți aditivi (de exemplu parfum)!
- Nu utilizați apă curată, destilată! Maxim 50% apă destilată și 50% apă de la robinet.
- Nu utilizați apă de ploaie colectată!

Figura A 1

→ Trageți în afară ștuțul de umplere a rezervorului de apă.

Figura A 2

Figură A 3

→ Umpleți rezervorul de apă cu cca. 0,5 litri de apă, până când vedeți plutitorul indicând nivelul maxim de umplere.

→ Închideți rezervorul de apă.

Indicație

Cazanul de aburi este alimentat automat cu apă din rezervorul de apă. Înainte de prima punere în funcțiune, rezervorul de apă trebuie umplut de două ori.

Umplerea recipientului pentru filtrul de apă

ATENȚIE

Pericol de deteriorare prin rezervorul cu filtru de apă gol.

→ Asigurați-vă, că rezervorul cu filtru de apă este întotdeauna umplut în timpul funcționării.

Figura B 1

→ Ridicați mânerul rezervorului de apă.

→ Trageți în afară rezervorul cu filtru de apă.

Figura B 2

→ Rotiți mânerul în spate.

Figura B 3

→ Scoateți cartușul de filtru de apă.

Figură B 4

→ Umpleți rezervorul cu filtru de apă, până ce indicatorul nivelului de apă MAX H₂O este acoperit.

→ Adăugați lichidul antispumant (FoamStop) într-o cantitate corespunzătoare conținutului capacului de la flaconul acestuia în rezervorul de apă de filtrare.

Figura B 3

→ Introduceți cartușul de filtru de apă în rezervorul de apă.

Figura B 2

→ Aduceți mânerul în poziția inițială, până când se blochează.

Figura B 1

→ Introduceți rezervorul cu filtru de apă în aparat de la mâner.

Indicație: Principiul de funcționare a aspiratorului se bazează pe turbionarea aerului aspirat în filtrul de apă. În urma acestui procedeu, particulele aspirate și resturile soluției de curățat de pe podea sunt acumulate în apă. În anumite condiții, acest procedeu poate duce la formarea de spumă. Pentru evitarea formării spumei, trebuie să adăugați conținutul unui capac de la flaconul de lichid antispumant în apa de filtrare. O ușoară spumare este normală în timpul funcționării și nu afectează funcționarea aparatului.

Funcționarea

În timpul funcționării, aparatul trebuie să fie așezat orizontal.

⚠ **PRECAUȚIE**

Pericol de rănire prin evacuarea accidentală a aburului.

- ➔ *Asigurați-vă, ca butonul de deblocare să fie întotdeauna activat prin selectarea poziției de oprire în cazul întreruperii lucrului sau dacă aparatul este nesupravegheat.*

Indicație

Pentru a continua evacuarea de aburi, deselecți poziția de oprire printr-o nouă apăsare.

Figura **C1**

- ➔ Deschideți capacul prizei aparatului.
- ➔ Introduceți fișa pentru abur și fixați-o în priza aparatului. La introducerea în priză, fișa trebuie să se fixeze perceptibil auditiv.

Figura **C2**

- ➔ Introduceți ștecherul în priză.

Aplicarea accesoriilor

Figura **D1**

- ➔ Toate accesoriile pot fi fixate direct la mâner sau la tuburile de aspirație aburi.

Figură **D2**

- ➔ Pentru conectarea celor două tuburi prelungitoare, țineți cont de direcția săgeții.

Accesorii pentru aburire și aspirare

Figura **D1**

- ➔ Conectați mânerul sau tubul prelungitor cu accesoriul dorit.

Figură **D2**

⚠ **PRECAUȚIE**

Pericol de rănire prin aburi!

- ➔ *În timpul utilizării aparatului manetele de blocare trebuie să fie în poziție închisă!*

- ➔ Mânerul de blocare se află la mijloc, (poziție deschisă)
- ➔ Pentru a asigura accesoriile: Rotiți mânerul de blocare spre dreapta și împingeți-l în jos (poziție închisă).
- ➔ Înainte de utilizare verificați conexiunea sigură a accesoriului.
- ➔ Pentru a desprinde accesoriile: Împingeți mânerul de blocare în sus și apoi rotiți-l spre stânga.
- ➔ Mânerul de blocare se află din nou central, accesoriile pot fi separate.

Regimul de aspirare

Cu acest aparat se poate aspira atât praf, cât și lichide scurse.

⚠ **PRECAUȚIE**

Pericol de rănire prin evacuarea accidentală a aburului.

- ➔ *Activați butonul de deblocare.*

Figura **E1**

- ➔ Apăsați comutatorul principal. Prima treaptă a lămpilor de control - puterea de aspirare începe să pălpăie.

Figura **E2**

- ➔ Apăsați scurt butonul de aspirare la mâner. Regimul de aspirare începe cu puterea minimă. Prima treaptă a lămpilor de control - puterea de aspirare este aprinsă permanent.
- ➔ Terminarea regimului de aspirare: apăsați din nou scurt butonul de aspirare.

Indicație

Când funcția de aspirare este pornită din nou, aparatul pornește cu puterea de aspirare reglată anterior.

Reglarea puterii de aspirare

Reglarea puterii de aspirare depinde de suprafața care urmează a fi curățată.

Figura **E2**

- ➔ Apăsați și țineți butonul de aspirare apăsată.
- ➔ Puterea de aspirare crește constant, iar după ce se atinge puterea maximă, scade constant. Acest lucru este indicat de lămpile de control - puterea de aspirare.

Treapta	Material / suprafață
1	Perdele
2	Canapele și tapițerii
3	Covoare / mochete
4	Aspirați podelele sau lichidele

Indicație

Cifrele treptelor corespund indicațiilor lămpilor de control pentru puterea de aspirare.

Filtrul de apă

Dacă nivelul de apă uzată din rezervorul cu filtru de apă a atins valoarea maximă, funcția de aspirare se blochează automat. În astfel de cazuri puteți auzi o turație mai mare a motorului. După 10 secunde aparatul se comută automat în regimul de pauză.

Figura **E1**

- ➔ Porniți aparatul.

Figura **I1**

- ➔ Goliți apa uzată din rezervorul cu filtru de apă.

Figură **B4**

- ➔ Apoi trebuie să adăugați apă, până când se atinge nivelul corespunzător de apă.

ATENȚIE

Pericol de deteriorare prin pornirea imediată în regimul de pauză.

- ➔ *Pentru a evita deteriorările la filtrul de schimb aer, nu porniți aparatul în regimul de pauză.*

Pentru reluarea lucrărilor de curățare, urmați instrucțiunile din capitolul "Golirea și curățarea rezervorului cu filtru de apă."

Regimul de funcționare cu aburi

Figura **E1**

- ➔ Apăsați comutatorul principal. Prima treaptă a lămpilor de control - puterea de aspirare începe să pălpăie.

Figura **F1**

- ➔ Apăsați comutatorul cazanului de aburi, comutatorul se aprinde.
- ➔ Așteptați, până când se aprinde lampa de control pentru indicarea presiunii. Aparatul este pregătit pentru regimul de funcționare cu aburi.

Figura F 2

- ➔ Apăsați butonul de aburi de la mână.
Se evacuează aburi, până când este apăsat butonul de aburi.

Figura F 1

- ➔ Pentru terminarea regimului de aburi, apăsați comutatorul cazanului de aburi.

Reglarea cantității de aburi

Puteți să optimizați emisia de aburi prin acționarea butonului rotativ de reglare aburi.

Figură F 3

- ➔ Pentru intensificarea cantității de aburi: Rotiți comutatorul rotativ în sensul acelor de ceasornic.
- ➔ Pentru reducerea cantității de aburi: Rotiți comutatorul rotativ în sensul invers al acelor de ceasornic.
- **Canitate de aburi mică:** (poziția 1-2)
Pentru pulverizarea plantelor, curățarea materialelor textile, a tapetului, a tapițeriilor etc.
- **Canitate de aburi normală:** (poziția 3)
pentru mochete, covoare, geamuri, podele
- **Canitate de aburi mare:** (poziția 4-5)
pentru îndepărtarea murdăriei persistente, a petelor și a grăsimilor

Completarea apei din rezervor

Rezervorul de apă poate fi umplut oricând.

Indicație

Întotdeauna când în cazanul de aburi se găsește prea puțină apă, pompa debitează în mod automat apă din rezervorul de apă în cazanul de abur. Dacă rezervorul de apă este gol, pompa nu mai poate umple cazanul de aburi și degajarea de aburi este blocată.

- Lipsa de apă în rezervor este semnalată de lampa de control pentru lipsa apei și de un semnal acustic.
- Pentru a putea continua lucrul, urmați instrucțiunile „Umplerea rezervorului de apă“.

Regimul de funcționare cu aburi și aspirare

Figura E 1

- ➔ Apăsați comutatorul principal.
Prima treaptă a lămpilor de control - puterea de aspirare începe să pălpăie.

Figura F 1

- ➔ Apăsați comutatorul cazanului de aburi, comutatorul se aprinde.
- ➔ Așteptați, până când se aprinde lampa de control pentru indicarea presiunii.
Aparatul este pregătit pentru regimul de funcționare cu aburi.

Figura E 2

- ➔ La mână apăsați simultan butonul pentru aburi și cel pentru aspirare.

Regimul de aspirare începe la putere minimă și în același timp se degajează aburi.

Pentru utilizarea funcțiilor de aburi și aspirare, urmați instrucțiunile din capitolul "Regim de aburi și aspirare".

Plasarea accesoriilor

Figura C

- ➔ În cazul întreruperii lucrării, agățați tubul de aspirare aburi în suportul de parcare.

Regim de economisire a energiei

Dacă aparatul nu se utilizează timp de mai mult de 15 minute, intră automat în regim standby și cazanul se oprește.

Prima treaptă a lămpii de control pentru puterea de aspirație începe să pălpăie mai încet, decât la aprinderea normală a indicatoarelor de aspirație.

Există următoarele posibilități de repunere în funcțiune:

Figura E 1

- ➔ Opriiți și reporniți aparatul de la întrerupătorul principal.

sau

Figura E 2

Figura F 2

- ➔ Apăsați butonul de aburi sau de aspirație timp de cel puțin 3 secunde.

Încheierea utilizării

Figura E 1

- ➔ Apăsați comutatorul principal.

Figura C 2

- ➔ Deconectați cablul de la rețea.

Figura H

- ➔ Deconectați conectorul de aburi de la aparat: țineți închizătoarea ștecherului de aburi apăsată și trageți ștecherul de aburi din conector.

Păstrarea aparatului

ATENȚIE

Pericol de deteriorare a accesoriilor prin lipsa curățării acestora după utilizare.

- ➔ *Înainte de scoaterea aparatului din funcțiune, curățați toate accesoriile.*
- ➔ Deconectați toate accesoriile.
- ➔ Clătiți accesoriile sub apă curată de la robinet.
- ➔ Spălați tuburile și furtunul de aspirare cu apă curată de la robinet și peria pentru tuburi.
- ➔ Apoi lăsați accesoriile să se usuce.
- ➔ Depozitați aparatul într-un loc uscat și ferit de îngheț.

Golirea și curățarea recipientului filtrului de apă

Figura B 1

- ➔ Ridicați mânerul rezervorului de apă.
- ➔ Trageți în afară rezervorul cu filtru de apă.

Figura B 2

- ➔ Rotiți mânerul în spate.
- ➔ Scoateți cartușul de filtru de apă.

Figura I

- ➔ Goliți rezervorul cu filtru de apă înclinându-l în direcția dispozitivului de golire.

Figura J

- ➔ Scoateți cotul de tub din casa filtrului cu grilajul cu microperforații, până iese complet.
- ➔ Scoateți toate componentele și spălați-le sub apă curentă.
- Schimbați filtrul în cazul deteriorărilor.
Pentru achiziționarea unui filtru nou vă rugăm să vă adresați serviciului pentru clienți autorizat.

ATENȚIE

Pericol de deteriorare prin inserarea incorectă a cotului de tub în filtrul cu microperforații.

- ➔ *La introducerea aveți grijă, ca săgeata de pe cot să coincidă cu marcajul de pe filtrul cu microperforații.*

Figura B 3

→ Introduceți cartușul de filtru de apă în rezervorul de apă.

Figura B 1

→ Introduceți rezervorul cu filtru de apă în aparat de la mâner.

Figura B 1

→ Aduceți mânerul în poziția inițială, până când se blochează.

Figura L

→ Înfășurați cablul de alimentare în mod uniform.

Figura M

→ Introduceți la loc rezervorul cu filtru de apă și aveți grijă să fie plasat corect.

Utilizarea accesoriilor

- Înainte de a trata piele, materiale deosebite și suprafețe din lemn, citiți instrucțiunile producătorului și efectuați o probă într-un loc mai puțin vizibil sau pe o mostră. Lăsați suprafața tratată cu aburi să se usuce, pentru a verifica dacă au apărut modificări de culoare sau formă.
- Pentru curățarea suprafețelor din lemn (mobilă, uși etc.) se recomandă să procedați cu grijă, deoarece expunerea îndelungată la aburi poate distruge stratul de ceară, luciul sau culoarea suprafețelor. Din acest motiv se recomandă ca pe aceste suprafețe aburii să fie aplicați doar perioade scurte sau curățarea să se facă cu o cârpă pe care s-au aplicat aburi în prealabil.
- În cazul suprafețelor deosebit de sensibile (de ex. materiale sintetice, suprafețe lăcuite etc.) se recomandă folosirea funcției de curățare cu aburi la intensitate minimă.
- Curățarea inoxidului: Evitați utilizarea perii abrazive. Introduceți duza manuală cu lamă de cauciuc sau duza punctiformă fără perie rotundă.

Reîmprospătarea textilelor

- Înainte de tratarea cu aparat verificați întotdeauna compatibilitatea textilelor pe o suprafață acoperită. Aplicați aburul, apoi lăsați-l să se usuce și în final verificați deteriorarea culorii sau a formei.

Duză pentru podea

ATENȚIE

Daune materiale prin setarea unor valori prea mari ale puterii de aburi.

→ *Curățarea podelelor sensibile, de ex. parchet poate avea loc dor cu putere de aspirare maximă și putere de aburi minimă.*

Exemple de utilizare

- Curățarea suprafețelor mari, podelelor de ceramică, marmură parchet și mochetă etc.
- Duză de podea cu inserție de perie: pentru dizolvarea și frecarea murdărilor persistente.
- Duză de podea cu inserție de lamă de cauciuc: pentru aspirarea lichidelor de pe suprafețe netede.
- Duză de curățare a podelelor cu adaptor de cauciuc dur: pentru curățarea și reîmprospătarea mochetelor și covoarelor.

Montarea accesoriilor

Figură D 3

- Împingeți închizătoarea duzei de podea în afară.
- Introduceți elementul în partea inferioară a periei.
- Pentru asigurarea elementului, împingeți închizătoarea înapoi.
- Îndepărtarea elementului: împingeți închizătoarea din nou în afară.
- Scoateți elementul.

Duză punctiformă

Cu cât țineți duza mai aproape de porțiunea murdară, cu atât crește efectul de curățare, deoarece temperatura și presiunea aburului ating valoarea cea mai ridicată la ieșirea din duză.

Exemple de utilizare

- Folosirea duzei punctiforme se recomandă pentru locurile greu accesibile.
- Pentru curățarea obiectelor din inox, a ferestrelor, a oglinzilor și a suprafețelor emailate
- Pentru curățarea colțurilor la trepte, a ramei geamurilor, a tocurelor de ușă, a profilelor din aluminiu
- Pentru curățarea armăturilor
- Pentru curățarea pervazelor, radiatoarelor.

Duză punctiformă și accesorii

ATENȚIE

Pericol de deteriorare (de ex. zgârieturi pe suprafețele vopsite) prin utilizarea periei rotunde pe suprafețele sensibile.

- *Nu utilizați peria rotundă pe suprafețele sensibile.*
- Peria cilindrică, potrivită pentru murdărie persistentă pe suprafețe mici, cum ar fi aragazul, jaluzele, roșturi la faianță, instalații sanitare etc.
- Prolungitor: Cu acest accesoriu este posibilă curățarea optimă a locurilor greu accesibile. Ideal pentru curățarea corpurilor de încălzit, a tocurelor de ușă, a ferestrelor, a jaluzelelor, a instalațiilor sanitare.

Duză manuală

Exemple de utilizare

- Folosirea duzei de aspirare manuală se recomandă pentru suprafețe mari din sticlă și oglinzi, suprafețe netede în general sau pentru curățarea suprafețelor textile, precum canapele, saltele etc.

Duză manuală și accesorii

- Element de cărăreare geamuri, larg: ferestre și suprafețe din sticlă de dimensiuni mari.
- Element de curățarea geamuri, îngust: ferestre și suprafețe din sticlă de dimensiuni mai mici.
- Inel cu perie: pentru covoare, trepte, interiorul autoturismelor, suprafețe textile în general (după o probă într-un loc mai puțin vizibil) Pentru curățare abrazivă și frecare.
- Vă rugăm să trageți husa din frotir peste duza manuală. Ideal pentru curățarea suprafețelor mici, care pot fi spălate, cabine de duș sau oglinzi.

Curățarea sticlei

ATENȚIE

Pericol de deteriorare prin evacuare de aburi pe ferestre reci.

- În anotimpurile când temperaturile sunt foarte scăzute, încălziți în prealabil geamurile; pentru această, aplicați aburi de la o distanță de aproximativ 50 cm pe suprafața ce urmează să fie curățată.

ATENȚIE

Pericol de deteriorare prin evacuare de aburi direct spre porțiunile de etanșare ale ramei ferestrei.

- Nu direcționați jetul spre aceste locuri.
- Aburiți uniform suprafața geamului de la o distanță de aprox. 20 cm.
- Opriiți admisia de abur.
- Trageți lama de cauciuc și aspirați de sus în jos peste suprafața de sticlă, pe fășii.
- După curățarea unei fășii ștergeți lama de cauciuc și marginea geamului, dacă este nevoie.

Duză de tapițerie (mică)

- Aceasta este potrivită pentru aspirarea murdăriei din spațiile înguste, cum ar fi rosturile, de pe lângă tocurile de ușă și jaluzele etc.

Duză de tapițerie (mare)

- Pentru curățarea suprafețelor textile, canapele, fotolii, saltele, scaune auto etc.

Duză pentru rosturi

- Pentru colțuri, rosturi, calorifere și zone greu accesibile.

Pensulă mobilă

- Pentru curățarea suprafețelor sensibile, rame de tablou, cărți etc.

Accesorii opționale

Set de perii cilindrice (număr de comandă 2.860-231)

4 perii cilindrice colorate pentru duza punctiformă.

Filtru HEPA (număr de comandă 2.860-229)

Îngrijirea și întreținerea

⚠ PERICOL

Pericol de electrocutare.

- Înainte de orice lucrare de îngrijire și întreținere decuplați aparatul și scoateți fișa cablului de alimentare din priză.
- Lăsați aparatul să se răcească.
- Efectuarea lucrărilor de reparații precum și a celor la ansamblurile electrice este permisă numai service-ului autorizat pentru clienți.

Îngrijirea

- La răcire și uscare, nu așezați periele pe suprafața cu perii, pentru că aceștia se pot deforma.
- Folosiți numai o cârpă umedă pentru curățarea părții exterioare a carcasei. Evitați folosirea diluanților și a soluțiilor de curățat, deoarece acestea pot distruge suprafața din plastic.
- Pentru curățarea rezervorului cu filtru de apă, vezi capitolul "Depozitarea aparatului".

Întreținerea

- Verificați regulat starea garniturilor de la conectorul de aburi. Schimbați-le, dacă este nevoie.
- Verificați de asemenea garniturile de la racordurile tuburilor de aburi și de la mâner.

Filtru HEPA

ATENȚIE

Pericol de deteriorări prin curățarea neadecvată a filtrului HEPA.

- Curățați filtrul-cartuș numai sub apă curentă, dacă este nevoie; nu frecăți sau periați.
- Pentru scoaterea rezervorului cu filtru de apă, consultați capitolul "Umplere rezervor cu filtru de apă".

Figura K

- Ridicați maneta de decuplare a filtrului HEPA și scoateți filtrul din locaș.
- Spălați filtrul HEPA sub apă rece, curentă.
- După curățare, scuturați-l atent pentru a îndepărta eventuale resturi de mizerie și apa în exces.

Indicație

Lăsați filtrul HEPA la uscat, departe de surse de lumină sau de căldură. Puneți filtrul HEPA înapoi în aparat doar dacă este uscat.

- Schimbați filtrul HEPA în cazul în care s-a deteriorat
- Filtrul HEPA trebuie curățat la intervale de 4 luni.
- Țineți cont de poziția corectă a filtrului HEPA în suport.
- Blocați filtrul HEPA cu maneta.

Remediarea defecțiunilor

Defectele au deseori cauze simple, pe care le puteți remedia cu ajutorul următoarelor sfaturi. În caz de neclaritate sau pentru defecte care nu se regăsesc aici, vă rugăm să vă adresați service-ului pentru clienți autorizat.

⚠ PERICOL

Pericol de electrocutare.

- Înainte de orice lucrare de îngrijire și întreținere decuplați aparatul și scoateți fișa cablului de alimentare din priză.
- Lăsați aparatul să se răcească.
- Efectuarea lucrărilor de reparații precum și a celor la ansamblurile electrice este permisă numai service-ului autorizat pentru clienți.

Aparatul nu aspiră

S-a întrerupt alimentarea cu curent

- Trageți ștecherul, verificați cablul de conectare și ștecherul dacă prezintă deteriorări.

Accesoriu/furtunul/tuburile de aspirare sunt înfundate sau acoperite

Dacă accesoriul/furtunul/tuburile de aspirare sunt înfundate sau acoperite pe o durată mai lungă de 10 secunde, se generează subpresiune și sistemul electronic oprește motorul din motive de siguranță.

- Opriiți aparatul.
- Remediați înfundările.
- Porniți aparatul.

Putere de aspirare slabă / scăzută

Accesoriile s-au înfundat.

- Accesoriile, furtunul sau țevile de aspirație sunt înfundate, în acest caz vă rugăm să le desfundăți.
- Curățați elementul intern al filtrului de apă.
- Schimbați apa din recipientul pentru filtrul de apă.

Filtrul HEPA este murdar

- Schimbați filtrul HEPA.

Puterea de curățare scade

Apa din recipientul pentru filtrul de apă este foarte murdară

→ Schimbați apa din recipientul pentru filtrul de apă.

În timpul aspirării de lichide apar scurgeri de apă

Comutatorul fotorului este blocat

→ Curățați capacul recipientului pentru filtrul de apă.

Aspiratorul nu aspiră

Intervenție a comutatorului fotorului

→ Opriiți aspiratorul, asigurați nivelul de apă corect în rezervor și porniți din nou aparatul.

Date tehnice

Racordul electric

Tensiune	220-240 V 1~50-60 Hz
Grad de protecție	IP X4
Clasa de protecție	I

Caracteristicile de performanță

Consumul de putere al cazanului	1100 W
Putere nominală turbină	1100 W
Presiunea maximă a aburilor	0,4 MPa
Timp de încălzire	5 Minute
Cantitatea de abur max.	65 g/min

Cantitatea de umplere

Cazan de aburi	0,45 l
Rezervor de apă	0,5 l
Recipient filtru de apă	1,2 l

Dimensiunile

Lungime	510 mm
Lățime	330 mm
Înălțime	340 mm
Masa (fără accesorii)	9,1 kg

Nivel de zgomot

Nivelul de zgomot (EN 60704-2-1)	71 dB(A)
----------------------------------	----------

Ne rezervăm dreptul de a efectua modificări tehnice!

Obsah

Všeobecné pokyny	SK	5
Bezpečnostné pokyny	SK	5
Popis prístroja	SK	8
Príprava	SK	9
Prevádzka	SK	9
Použitie príslušenstva	SK	11
Starostlivosť a údržba	SK	13
Pomoc pri poruchách	SK	13
Technické údaje	SK	13

Všeobecné pokyny

Vážení zákazník,



Pred prvým použitím vášho zariadenia si prečítajte tento pôvodný návod na použitie, konajte podľa neho a uschovajte ho pre neskoršie použitie alebo pre ďalšieho majiteľa zariadenia.

Používanie výrobku v súlade s jeho určením

Tento prístroj používajte výhradne na práce v domácnosti.

Prístroj je určený na výrobu pary a vysávanie rozliatych kvapalín a pevných častíc tak, ako je popísané v tomto návode na prevádzku.

Výrobca neručí za prípadné škody, ktoré boli spôsobené nesprávnym používaním alebo chybnou obsluhou.

Symbols in the manual on operation

NEBEZPEČENSTVO

Pri bezprostredne hroziacom nebezpečenstve, ktoré spôsobí vážne zranenia alebo smrť.

VÝSTRAHA

V prípade nebezpečnej situácie by mohla viesť k vážnemu zraneniu alebo smrti.

UPOZORNENIE

V prípade možnej nebezpečnej situácie by mohla viesť k ľahkým zraneniam alebo vecným škodám.

POZOR

Pozornosť na možnú nebezpečnú situáciu, ktorá by mohla viesť k vecným škodám.

Symboler på apparaten



Para

POZOR - nebezpečenstvo obarenia



Prúd pary sa nesmie smerovať na osoby, zvieratá, aktívne elektrické zariadenia alebo na samotný prístroj.



Používajte prístroj iba na odsávanie rozliatych kvapalín. Prístroj nie je vhodný na odsávanie kvapalín z nádrží.

Ochrana životného prostredia



Obalové materiály sú recyklovateľné. Obalové materiály láskavo nevyhadzujte do komunálneho odpadu, ale odovzdajte ich do zberne druhotných surovín.



Vyradené prístroje obsahujú hodnotné recyklovateľné látky, ktoré by sa mali opäť zužitkovať. Staré zariadenia preto láskavo odovzdajte do vhodnej zberne odpadových surovín.

Pokyny k zloženiu (REACH)

Aktuálne informácie o zložení nájdete na:

www.kaercher.com/REACH

Záruka

V každej krajine platia záručné podmienky našej distribučnej organizácie. Prípadné poruchy spotrebiča odstránime počas záručnej lehoty bezplatne, ak sú ich príčinou chyby materiálu alebo výrobné chyby. Pri uplatňovaní záruky sa spolu s dokladom o kúpe zariadenia láskavo obráťte na predajcu alebo na najbližší autorizovaný zákaznícky servis. (Adresu nájdete na zadnej strane)

Náhradné diely

Používajte výhradne originálne náhradné diely značky KÄRCHER. Prehľad náhradných dielov nájdete na konci tohto prevádzkového návodu.

Bezpečnostné pokyny

Okrem pokynov uvedených v tomto návode na obsluhu sa musia dodržiavať všeobecné bezpečnostné pokyny a pokyny pre predchádzanie úrazov stanovené zákonodarcom.

Každé použitie, ktoré nedodržiava predložené pokyny, vedie k zrušeniu záruky.

NEBEZPEČENSTVO

- **Používanie v priestoroch so zvýšením nebezpečenstvom výbuchu je zakázané.**
- **Pri používaní zariadenia v nebezpečnom prostredí je potrebné dodržiavať príslušné bezpečnostné predpisy.**
- **Zariadenie sa nesmie používať v plaveckých bazénoch, ktoré sú napustené vodou.**
- **Nestriekajte prúd pary priamo na prevádzkový prostriedok, ktorý obsahuje elektrické konštrukčné diely, ako je napr. vnútorný priestor peci.**
- **Pred použitím skontrolujte stav zariadenia a príslušenstva. Pokiaľ nie je stav v poriadku, nesmie sa používať.**

Skontrolujte prosím najmä sieťový kábel, bezpečnostný uzáver a parnú hadicu.

- Poškodený prívodný kábel dajte bezodkladne vymeniť autorizovanej servisnej službe alebo kvalifikovanému elektrotechnikovi.
- Poškodenú parnú hadicu neodkladne vymeňte. Používať sa smie iba parná hadica odporúčaná výrobcom (objednávacie číslo vid' Zoznam náhradných dielov).
- Nikdy sa nedotýkajte sieťovej zásuvky a vidlice vlhkými rukami.
- Prístroj nesmiete zapínať bosí.
- Ak je zástrčka prístroja zasunutá v elektrickej zásuvke, nedotýkajte sa prístroja vlhkými rukami alebo nohami.
- Prístroj, kábel alebo zástrčku nikdy neponárajte do vody alebo iných kvapalín.
- Nenaparujte predmety, ktoré obsahujú zdraviu škodlivé látky (napr. azbest)
- Prúdu pary sa nedotýkajte z blízkej vzdialenosti rukou alebo ho nikdy nesmerujte na ľudí alebo zvieratá (nebezpečenstvo obarenia).

△ VÝSTRAHA

- Zariadenie môže byť pripojené iba k elektrickej prípojke, ktorá bola vyhotovená elektroinštalatérom podľa požiadaviek normy IEC 60364.
- Zariadenie pripájajte iba na striedavý prúd. Napätie musí zodpovedať údajom na typovom štítku zariadenia.

- Vo vlhkých miestnostiach, napr. v kúpeľni, zapájajte zariadenie do zástrčky s predradeným ochranným spínačom FI.
- Nevhodné elektrické predĺžovacie vedenia môžu byť nebezpečné. Používajte iba elektrický predĺžovací kábel chránený pred postriekaním vodou s minimálnym priemerom 3x1 mm².
- Spoj sieťovej zástrčky a predĺžovacieho kábla nesmie ležať vo vode.
- Pri výmene spojok na sieťovom alebo predĺžovacom kábli musí ostať zachovaná ochrana pred postriekaním vodou a mechanická pevnosť.
- Používateľ je povinný používať zariadenie v súlade s jeho určením. Je povinný prihliadať na miestne podmienky a pri práci so zariadením dávať pozor aj na osoby vo svojom okolí.
- Tento prístroj nie je určený nato, aby ho používali osoby s obmedzenými fyzickými, senzorickými alebo duševnými schopnosťami alebo nedostatkom skúseností a/alebo nedostatočnými vedomosťami, môžu ho použiť iba v tom prípade, ak sú kvôli vlastnej bezpečnosti pod dozorom spoľahlivej osoby alebo od nej dostali pokyny, ako sa má prístroj používať a po

chopili nebezpečenstvá vychádzajúce z prístroja.

- *Deti môžu používať prístroj iba vtedy, ak sú staršie než 8 rokov a ak sú kvôli vlastnej bezpečnosti pod dozorom spoľahlivej osoby, alebo od nej dostali pokyny, ako sa má prístroj používať, a pochopili nebezpečenstvá vychádzajúce z prístroja.*
- *Deti sa nesmú hrať s prístrojom.*
- *Deti by mali byť pod dozorom, aby sa zabezpečilo, že sa s prístrojom nebudú hrať.*
- *Deti nemôžu vykonávať čistenie a užívateľskú údržbu bez dohľadu dospeléj osoby.*
- *Zariadenie sa nesmie nikdy ponechávať bez dozoru, ak je v činnosti.*
- *Pozor pri čistení stien s obkladmi so zásuvkami.*
- *Nevysávajte žiadne kyseliny alebo rozpúšťadlá, ktoré by mohli prístroj poškodiť. Nevysávajte žiadny výbušný prach alebo kvapaliny, ktoré pri kontakte s komponentami vo vnútri prístroja môžu spôsobiť výbuch.*
- *Nevysávajte žiadne jedovaté látky.*
- *Nevysávajte žiadne horľavé alebo žeravé predmety, napr. ohorky z cigariet, popol alebo iné horľavé a žeravé materiály.*

- *Ak prístroj spadol, je nutné ho nechať skontrolovať autorizovaným servisným strediskom, keďže by mohlo dôjsť ku vzniku vnútorných porúch, ktoré by mohli obmedziť bezpečnosť výrobku.*

UPOZORNENIE

- *Dbajte, aby sa prírodný alebo predlžovací kábel neznehodnotil prejazdom, roztlačením, aby sa nevytrhol ani inak nepoškodil. Sieťové káble chráňte pred vysokými teplotami, olejmi a ostrými hranami.*
- *Pred naplnením prístroja vodou je nutné ho vypnúť a vytiahnuť zástrčku zo zásuvky elektrickej siete.*
- *Do vodnej nádrže nikdy nedávajte rozpúšťadlá, tekutiny s obsahom rozpúšťadiel alebo nezriedené kyseliny (napl. čistiace prostriedky, benzín, riedidlo a acetón), pretože tieto poškodzujú materiál zariadenia.*
- *Zariadenie musí mať stabilný podklad.*
- *Horúci prístroj nekladte na povrch, ktorý je citlivý na teplo.*
- *Prístroj nenechávajte v blízkosti zapnutých kuchynských sporákov, elektrických pecí alebo iných zdrojov tepla.*
- *Tlačidlá nestláčajte príliš silno a nepoužívajte špicaté predmety, ako sú perá a pod.*

- *Prístroj prevádzkujte alebo skladujte len podľa popisu resp. obrázku!*
- *Parná páka sa pri prevádzke nesmie zaseknúť.*
- *Vždy pred odpojením prístroja od elektrickej siete je nutné ho najprv vypnúť pomocou hlavného vypínača.*
- *Pri odpájaní prístroja od elektrickej siete net'ahajte za pripojovací kábel, ale za zástrčku.*
- *Sieťový kábel nikdy nenavíjajte okolo prístroja, hlavne ak je prístroj horúci.*
- *Zariadenie chráňte pred dažďom. Neskladujte ho vo vonkajších priestoroch.*

Bezpečnostné zariadenia

Bezpečnostné zariadenia slúžia na ochranu užívateľa a nesmie sa vyradiť z prevádzky alebo obchádzať jeho funkcie.

Tlačidlo na odblokovanie

- *Rukoväť na parnej sacej hadici obsahuje blokovaciu poistku, ktorá zabráňuje náhodnému úniku pary.*
- *Pokiaľ je hadica parného vysávania počas prevádzky na krátky čas bez dozoru, odporúča sa aktivovať blokovaciu poistku (stlačiť tlačidlo Stop).*
- *Aby sa obnovilo vypúšťanie pary, musíte deaktivovať tlačidlo na odblokovanie (opäť stlačiť tlačidlo Stop).*

Popis prístroja

Rozsah dodávky vášho zariadenia je zobrazený na obale. Pri vybaľovaní skontrolujte úplnosť obsahu balenia.

Ak niektoré diely chýbajú, alebo ak zistíte škody vzniknuté pri preprave, informujte prosím o tom predajcu.

Vyklopte prosím strany s obrázkami!

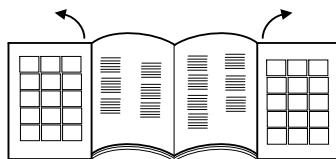

- 1 Hlavný vypínač
- 2 Vypínač parného kotla
- 3 Kontrolka nedostatku vody
- 4 Kontrolka zobrazenia tlaku
- 5 Kontrolka sacieho výkonu
- 6 Prepravný držiak, výklopný
- 7 Plniace hrdlo nádrže na vodu
- 8 Regulácia pary
- 9 Zásuvka prístroja s výklopným krytom
- 10 Výstupná vzduchová mriežka
- 11 Koleska
- 12 Sieťový kábel
- 13 Priestor na sieťový kábel
- 14 Parkovacia brzda
- 15 Filter EPA
- 16 Páka pre uvoľnenie filtra HEPA
- 17 Nádoba vodného filtra
- 18 Rukoväť nádoby vodného filtra
- 19 Kryt vodného filtra
- 20 Vložka vodného filtra
- 21 Tvarovaný pórovitý filter
- 22 Filter s mikroperforáciou
- 23 Kolená rúrky

Príslušenstvo

Parné príslušenstvo

- A** Parná sacia hadica
- A1 Zástrčka príslušenstva
- A2 Tlačidlo na odblokovanie
- A3 Parné tlačidlo
- A4 Sacie tlačidlo
- A5 Rukoväť
- A6 Parná zástrčka
- A7 Aretácia parnej zástrčky
- B Parná vysávacía rúrka**
- B1 Parkovacia poloha
- B2 Uzatvárací páka
- C Tryska na podlahu**
- C1 Nadstavec s kefovacími páskami
- C2 Nadstavec s gumovou stierkou
- C3 Nadstavec z tvrdej gumeny
- C4 Zablkovanie nadstavcov
- D Ručná hubica parného vysávania**
- D1 Nadstavec na čistenie okien (široký)
- D2 Nadstavec na čistenie okien (úzký)
- D3 Nadstavec s kefkami
- D4 Froté pot'ah

E Bodová hubica parného vysávania

- E1 Predĺženie
- E3 Okrúhla kefa

Sacie príslušenstvo

- E2 Hubica na čalúnenie (malá)
- F Štrbinová hubica
- G Hubica na čalúnenie (veľká)
- H Štetec na nábytok

Ďalšie príslušenstvo

- I Odmerka
- J Kefka na čistenie rúrok pre rúrky a saciu hadicu
- K Taška na príslušenstvo
- L Náhradné tesnenia (súprava podložíek)
- M Odpeňovacia kvapalina (FoamStop)

Príprava

Plnenie nádrže na vodu

Upozornenie

Môže sa použiť normálna voda z vodovodu. Ak ale voda bežne obsahuje vápnik, ktorý po určitom čase môže viesť k tvorbe vodného kameňa, odporúča sa použitie zmesi, ktorá sa z 50% skladá z vody z vodovodu a z 50% z destilovanej vody.

POZOR

Vecné škody spôsobené nesprávnou náplňou kvapaliny vodnej nádrže.

- *Nepoužívajte kondenzovanú vodu zo sušičky na prádlo!*
- *Nepilňte žiadne čistiace prostriedky alebo iné prísady (napríklad vône)!*
- *Nepoužívajte čistú destilovanú vodu! Max. 50% destilovanej vody a 50% vody z vodovodu.*
- *Nepoužívajte nahradenú dažďovú vodu!*

Obrázok A 1

- Vytiahnite plniace nátrubky vodnej nádrže smerom von.

Obrázok A 2

Obrázok A 3

- Naplňte do vodnej nádrže cca 0,5 litra vody, kým nebude vidieť plavák, ktorý zobrazuje maximálny stav vody.
- Uzavrite vodnú nádrž.

Upozornenie

Z nádrže na vodu sa automaticky naplní vodou parný kotol. Pred prvým uvedením do prevádzky sa musí nádrž na vodu naplniť dvakrát.

Naplnenie nádoby vodného filtra

POZOR

Vecné škody spôsobené prázdnotou nádržou vodného filtra.

- *Ubezpečte sa, aby bola nádrž vodného filtra počas prevádzky vždy naplnená.*

Obrázok B 1

- Zdvihnite rukoväť nádrže vodného filtra.
- Vytiahnite von nádrž vodného filtra.

Obrázok B 2

- Otočte rukoväť dozadu.

Obrázok B 3

- Vyberte von vložku vodného filtra.

Obrázok B 4

- Pilňte nádrž vodného filtra vodou z vodovodu, kým nebude stav vody nezakryje značku MAX H₂O.
- Pridajte do nádoby vodného filtra jedno uzatváracie veko odpeňovacej kvapaliny (FoamStop).

Obrázok B 3

- Vložte vložku vodného filtra späť do nádrže vodného filtra.

Obrázok B 2

- Presúvajte rukoväť do východiskovej polohy, kým sa nezablokuje.

Obrázok B 1

- Vložte nádrž vodného filtra za rukoväť do prístroja. **Upozornenie:** Funkcia vysávača je založená na vírení nasávaného vzduchu vo vodnom filtri. Pritom sa nasávaný materiál a zvyšky čistiacich prostriedkov podlahových krytín zbierajú vo vodnom kúpeľi. Za určitých okolností to môže viesť k tvorbe peny. Aby sa tomu zabránilo, musíte do vodného kúpeľa pridať uzatváracie veko plné odpeňovacej kvapaliny. Ľahká tvorba peny počas prevádzky je normálna a nevedie k žiadnemu obmedzeniu funkcie.

Prevádzka

Počas prevádzky prístroja je potrebné, aby stál rovno.

△ UPOZORNENIE

Nebezpečenstvo zranenia spôsobené náhodným únikom pary.

- *Ubezpečte sa, že je tlačidlo na odblokovanie pri prerušení činnosti alebo nedohľadani vždy aktívne prostredníctvom polohy Stop.*

Upozornenie

Aby pokračoval únik pary, musíte deaktivovať polohu Stop opakovaným stlačením tlačidla.

Obrázok C 1

- Otvorte klapku zástrčky prístroja.
- Parnú zástrčku zasuňte pevne do zásuvky na prístroji. Pritom musí byť počut zástrčku, ako zapadla na svoje miesto.

Obrázok C 2

- Zasuňte sieťovú zástrčku do zásuvky.

Pripojenie dielov príslušenstva

Obrázok D 1

- Všetky diely príslušenstva sa dajú upevniť priamo na rukoväť alebo parné sacie rúrky.

Obrázok D 2

- Aby sa vzájomne spojili obe predlžovacie rúrky, musíte rešpektovať smer šípky.

Diely príslušenstva pre parenie a vysávanie

Obrázok D 1

- Spojte rukoväť alebo predlžovaciu rúrkou s požadovaným dielom príslušenstva.

Obrázok D 2

△ UPOZORNENIE

Riziko zranenia spôsobené parou!

- *Počas prevádzky prístroja musia zostať blokovacie páčky v uzavretej polohe!*
- *Páčka na zablokovanie sa nachádza v strednej polohe, (otvorená poloha).*

- Na zaistenie dielov príslušenstva: Otočte páčku na zablokovanie vpravo a presuňte dole (uzavretá poloha).
- Skontrolujte príslušenstvo pred použitím na bezpečné spojenie.
- Odobratie dielov príslušenstva: Presuňte páčku na zablokovanie hore a potom ju otočte vľavo.
- Páčka na zablokovanie sa nachádza opäť v strednej polohe, diely príslušenstva sa môžu oddeliť od seba.

Prevádzka Vysávanie

Pomocou tohto prístroja môžete vysávať prach a tiež rozliate kvapaliny.

⚠ UPOZORNENIE

Nebezpečenstvo zranenia spôsobené náhodným únikom pary.

- *Aktivujte tlačidlo na odblokovanie.*

Obrázok E 1

- Stlačte hlavný vypínač. Začne blikať prvý stupeň kontrolnej lampy sacieho výkonu.

Obrázok E 2

- Stlačte na krátku dobu sacie tlačidlo na rukoväti. Prevádzka vysávania začína pri minimálnom výkone. Prvý stupeň kontrolnej lampy sacieho výkonu trvalo svieti.
- Ukončenie vysávania: Stlačte ešte raz na krátku dobu sacie tlačidlo.

Upozornenie

Pri opätovnom zapnutí funkcie vysávania sa prístroj spustí pri predtým nastavenom sacom výkone.

Nastavenie sacieho výkonu

Nastavenie sacieho výkonu závisí od čisteného povrchu.

Obrázok E 2

- Stlačte o podržte stlačené sacie tlačidlo.
- Sací výkon najprv stále stúpa a po dosiahnutí vyššieho výkonu opäť stále klesá. To sa zobrazí pomocou kontrolky pre sací výkon.

Stupeň 5	Materiál / Povrch
1	Závesy
2	Pohovky a čalúnenia
3	Koberce / Kobercové podlahy
4	Musíte odsasť podlahy alebo povysávať kvapaliny

Upozornenie

Počty stupňov zodpovedajú zobrazeniu kontroliek pre sací výkon.

Vodný filter

Ak dosiahne hladina znečistenej vody v nádrži vodného filtra maximálny stav, automaticky sa zablokuje sacia funkcia. Potom je počut' vyšší počet otáčok motora. Po 10 sekundách sa prístroj automaticky prepne na prestávku.

Obrázok E 1

- Zapnite spotrebič.

Obrázok I

- Vyprázdňte znečistenú vodu z nádrže vodného filtra.

Obrázok E 4

- Potom sa musí doplniť voda, kým sa nedosiahne potrebná výška vodnej hladiny.

POZOR

Vecné škody spôsobené bezprostredným zapnutím počas funkcie prestávky.

- *Aby sa zabránilo poškodeniu filtra na vypúšťanie vzduchu, nezapínajte prístroj počas funkcie prestávky.*

Na obnovenie čistenia pozri kapitolu "Vyprázdnenie a vyčistenie nádrže vodného filtra".

Prevádzka Naparovanie

Obrázok E 1

- Stlačte hlavný vypínač. Začne blikať prvý stupeň kontrolnej lampy sacieho výkonu.

Obrázok F 1

- Stlačte tlačidlo parného kotla, vypínač svieti.
- Počkajte, kým sa nerozsvieti lampka na zobrazenie tlaku. Teraz je prístroj pripravený na prevádzku s parou.

Obrázok F 2

- Stlačte tlačidlo pre paru na rukoväti. Para uniká tak dlho, kým držíte stlačené tlačidlo pre paru.

Obrázok F 1

- Aby ste ukončili prevádzku na paru, stlačte tlačidlo parného kotla.

Nastavenie výstupu pary

Únik pary sa dá optimalizovať tak, že sa otočí otočný vypínač regulácie pary.

Obrázok F 3

- Ak chcete zosilniť výstup pary: Otáčajte otočný vypínač v smere hodinových ručičiek.
- Ak chcete zoslabiť výstup pary: Otáčajte otočný vypínač v protismere hodinových ručičiek.

■ Ľahké naparovanie: (Poloha 1-2)

Na postriekanie rastlín, vyčistenie látok, tapiet, čalúneného nábytku atď.

■ Normálne naparovanie: (Poloha 3)

Na kobercové podlahy, koberce, okenné dosky, podlahy.

■ Zosilnené naparovanie: (Poloha 4-5)

Na odstránenie zažratej nečistoty, škvŕn a mastnoty.

Doplnenie nádrže na vodu

Nádrž na vodu môžete kedykoľvek doplniť.

Upozornenie

Ak je v parnom kotle príliš málo vody, čerpadlo automaticky prečerpá vodu z vodnej nádrže do parného kotla.

Ak je nádrž na vodu prázdna, nemôže čerpadlo plniť parný kotol a odber pary je blokovaný.

- Nedostatok vody v nádrži na vodu sa zobrazí pomocou kontrolky pre nedostatok vody a pomocou zvukového signálu.

- Aby ste mohli pracovať ďalej, pozri kapitolu "Naplnenie vodnej nádrže".

Prevádzka Naparovanie a vysávanie

Obrázok E 1

- Stlačte hlavný vypínač. Začne blikať prvý stupeň kontrolnej lampy sacieho výkonu.

Obrázok F 1

- Stlačte tlačidlo parného kotla, vypínač svieti.
- Počkajte, kým sa nerozsvieti lampa na zobrazenie tlaku. Teraz je prístroj pripravený na prevádzku s parou.

Obrázok E 2

Obrázok F 2

- Stlačte na rukoväti súčasne tlačidlo pre paru a krátko sacie tlačidlo. Prevádzka vysávania sa začne pri minimálnom výkone a súčasne vystupuje para.

Pre ďalšie použitie parnej a sacjej funkcie pozri kapitolu "Prevádzka na paru" a "Prevádzka vysávanie"

Odstavenie príslušenstva

Obrázok G

- Pri prerušení práce zaveste saciu parnú rúrku na parkovací držiak.

Energetický úsporný režim

Ak nebudete používať prístroj dlhšie než 15 minút, prepne sa automaticky do pohotovostného režimu a ohrievací kotol sa vypne.

Prvý stupeň kontrolnej lampy začne pomalšie blikať ako pri bežnom zapnutí indikátorov vysávania.

Na opätovné spustenie do prevádzky existujú nasledovné možnosti:

Obrázok E 1

- Vypnite a opäť zapnite hlavný vypínač.

alebo

Obrázok E 2

Obrázok F 2

- Podržte stlačené parné alebo sacie tlačidlo minimálne 3 sekundy.

Ukončenie prevádzky

Obrázok E 1

- Stlačte hlavný vypínač.

Obrázok C 2

- Vypojte sieťovú šnúru z elektrickej siete.

Obrázok H

- Vypojte parnú zástrčku od prístroja. Podržte stlačené zablokovanie parnej zástrčky a vytiahnite parnú zástrčku zo zásuvky prístroja.

Uskladnenie prístroja

POZOR

Vecné škody spôsobené chýbajúcim čistením dielov príslušenstva po použití.

- Skôr, než sa prístroj odloží, vyčistite vždy všetky diely príslušenstva.

- Odpojte všetky diely príslušenstva.

- Vypláchnite diely príslušenstva pod vodovodným kohútikom čistou vodou.

- Vypláchnite rúrky a saciu parnú hadicu kefkou na čistenie rúrok pod čistou vodou.

- Potom nechajte vyschnúť diely príslušenstva.

- Uskladnite prístroj na suchom mieste chránenom pred mrazom.

Vypustenie a vyčistenie nádoby vodného filtra

Obrázok B 1

- Zdvihnite rukoväť nádrže vodného filtra.
- Vytiahnite von nádrž vodného filtra.

Obrázok B 2

- Otočte rukoväť dozadu.
- Vyberte von vložku vodného filtra.

Obrázok I

- Vyprázdnenie nádrže vodného filtra naklonením polievacieho zariadenia.

Obrázok J

- Vyťahujte koleno rúrky z filtračného telesa s mriežkou s mikro perforáciou, kým ho úplne neodstránite.

- Odstráňte všetky súčiastky a vypláchnite ich pod tečúcou vodou.

Pri poškodení musíte vymeniť filter.

Ak chcete získať nový filter, obráťte sa prosím na autorizované servisné stredisko.

POZOR

Vecné škody spôsobené nesprávnym používaním kolena rúrky do filtra s mikro perforáciou.

- Pri používaní dávajte pozor, aby sa zhodovala šípka na kolene rúrky so značkou na filtri s mikro perforáciou.

Obrázok B 3

- Vložte vložku vodného filtra späť do nádrže vodného filtra.

Obrázok B 1

- Vložte nádrž vodného filtra za rukoväť do prístroja.

Obrázok B 1

- Presúvajte rukoväť do východiskovej polohy, kým sa nezablokuje.

Obrázok L

- Navíťte rovnomerne sieťovú šnúru a vložte do priehradky na sieťovú šnúru.

Obrázok M

- Vložte nádrž vodného filtra späť do jej polohy a dávajte pozor, aby bola správne umiestnená.

Použitie príslušenstva

- Pred spracovaním kože, špeciálnych látok a drevených povrchov je nutné si prečítať pokyny výrobcu a vždy najprv urobiť vzorku na skrytom mieste alebo vzore. Parou spracovaný povrch nechajte vysušiť, aby ste mohli skontrolovať, či nedošlo ku zmenám farby alebo tvaru.

- Pri čistení dreveného povrchu (nábytok, dvere atď.) sa hlavne odporúča postupovať opatrne, keďže dlhá úprava parou môže poškodiť voskový povrch, lesk alebo farbu povrchu. Preto sa odporúča na tieto povrchy používať paru len v krátkych intervaloch alebo čistenie uskutočniť predtým naparenou handrou.

- Na zvlášť citlivý povrch (napr. syntetické materiály, lakovaný povrch atď.) sa odporúča použiť funkciu naparovania s minimálnou intenzitou.

- Čistenie nerezovej ocele: Zabráňte používaniu abrazívnych kefiiek. Použite ručnú hubicu s gumenou stierkou alebo bodovú hubicu bez okrúhlej kefy.

Regenerácia textílií

- Pred začatím prác s prístrojom si na zakrytom mieste vždy preverte, či príslušné textílie odolávajú pôsobeniu čističa: Najprv silne naparte, potom nechajte vyschnúť a následne kontrolujte zmenu farby alebo tvaru.

Tryska na podlahu

POZOR

Vecné škody spôsobené príliš vysokým nastavením parmého výkonu.

- Čistenie citlivých podlahových krytín, ako napr. parketové podlahy, sa môže vykonávať iba pri maximálnom sacom výkone a minimálnom parnom výkone.

Príklady použitia

- Čistenie veľkých plôch, keramických podláh, mramoru, parkiet, kobercov a pod.
- Podlahová hubica s nadstavcom s kefovacími pásikmi: Na uvoľnenie a kefovanie silno usadenej nečistoty.
- Podlahová hubica s nadstavcom s gumenou stierkou: Na vysávanie kvapalín z hladkého povrchu.
- Podlahová hubica s nadstavcom z tvrdej gúmy: Na čistenie a osvieženie kobercov.

Montáž násad

Obrázok **D 3**

- Presuňte zablokovanú podlahovú hubicu smerom von.
- Zasuňte nadstavec na dolnú stranu kefy.
- Aby bol nadstavec zaistený, musíte presunúť zablokovanie smerom dovnútra.
- Odstránenie nadstavca: Presuňte zablokovanie opäť smerom von.
- Vyberte nadstavec

Bodová tryska

Čistiaci účinok sa zvyšuje tým, čím bližšie držíte trysku pri znečistenom mieste, pretože teplota a tlak pary sú najvyššie priamo pri prúde trysky.

Príklady použitia

- Používanie bodovej hubice sa odporúča na ťažko prístupných miestach.
- Čistenie povrchu z nehrdzavejúcej ocele, okených dosiek, zrkadiel a emailových povrchov.
- Čistenie rohov na schodištiach, rámov okien, zárubní, hliníkových profilov.
- Čistenie armatúr.
- Čistenie výkladov obchodov, výhrevných telies.

Bodová hubica a príslušenstvo

POZOR

Vecné škody (napr. škrabance na nalakovaných povrchoch) použitím okrúhlej kefy na citlivé povrchy.

- *Nepoužívajte okrúhlu kefku na citlivé povrchy.*
- Kruhová kefka, vhodná na zažranú nečistotu na zvlášť malom povrchu, napr. platniach sporákov, žalúziách, medzerách medzi obkladačkami, v sociálnych zariadeniach atď.
- Predĺženie: Pomocou tohto príslušenstva je možné optimálne čistenie na zvlášť neprístupných miestach. Ideálne na čistenie kúrení, zárubní, okien, žalúzií, sociálnych zariadení.

Ručná tryska

Príklady použitia

- Používanie ručnej vysávacej hubice sa odporúča na veľké sklenené a zrkadlové plochy, hladké povrchy vo všeobecnosti alebo na čistenie povrchu tkanín ako sú sedačky, matrace atď.

Ručná hubica a príslušenstvo

- Nadstavec na čistenie okien široký: Sklá okien a plochy s väčšími rozmermi.
- Nadstavec na čistenie okien úzky: Sklá okien a plochy s menšími rozmermi.
- Veniec s kefkami: Na koberce, schody, vnútorné vybavenie áut, povrch tkanín vo všeobecnosti (po skúške na skrýtom mieste). Na abrazívne čistenie a kefovanie.
- Cez ručnú trysku natiahnite froté poťah. Zvlášť sa dobre hodí na malé umývateľné plochy, kabíny spŕch a zrkadlá.

Čistenie skla

POZOR

Vecné škody spôsobené vypúšťaním pary na studené sklá okien.

- *V ročných obdobiach so zvlášť nízkymi teplotami predohrejte sklenené tabule tak, že zo vzdialenosti asi 50 cm od spracovávaného povrchu necháte pôsobiť paru.*

POZOR

Vecné škody spôsobené vypúšťaním pary na nalakované miesta okenného rámu.

- *Nesmerujte paru na tieto miesta.*
- Sklenenú plochu naparte rovnomerne zo vzdialenosti asi 20 cm.
- Vypnite prívod pary.
- Sklenenú plochu stiahnite v pruhoch zhora nadol pomocou gumenej stierky.
- Gumenú stierku a spodný okraj okna podľa potreby utrite do sucha.

Hubica na čalúnenie (malá)

- Táto hubica je vhodná, aby sa povysávala nečistota z úzkych priestorov, ako štrbiny v obkladoch, rámy dverí, štrbiny žalúzií a pod.

Hubica na čalúnenie (veľká)

- Na čistenie textilných povrchov, ako pohovky, kreslá, matrace, autosedačky a pod.

Štrbinová hubica

- Na hrany, špáry, vykurovacie telesá a ťažko prístupné priestory.

Štetec na nábytok

- Na čistenie citlivých povrchov ako rámy obrazov, knihy a pod.

Osobitné príslušenstvo

Sada okrúhlych kief (obj.č. 2 860-231) 4 farebné okrúhle kefy pre bodovú hubicu.

Filter HEPA(Objednávacie čís. 2 860-229)

Starostlivosť a údržba

⚠ NEBEZPEČENSTVO

Ohrozenie života úderom elektrického prúdu.

- Pred každým ošetrením a údržbou zariadenie vypnite a vyťahnite zástrčku.
- Zariadenie nechajte vychladnúť.
- Opravy a práce na elektrických konštrukčných dielcoch môže vykonávať výhradne autorizovaná servisná služba.

Ošetrovanie

- Pri ochladení a sušení nastavajte na štetiny, aby sa ntielo nezdeformovali.
- Na vonkajšie čistenie skrine používajte len vlhkú handru. Zabráňte používaniu rozpúšťadiel a čistiacich prostriedkov, ktoré by mohli poškodiť povrch z plastu.
- Na čistenie nádrže vodného filtra pozri kapitolu "Uskladnenie prístroja".

Údržba

- Kontrolujte pravidelne stav tesnení v parnej zástrčke. V prípade potreby musíte tesnenia vymeniť.
- Vykonalenie rovnakej kontroly tiež pri spojovacích tesneniach parných rúrok a rukoväťe.

Filter HEPA

POZOR

Vecné škody spôsobené nesprávnym čistením filtra HEPA.

- V prípade potreby čistíte len pod tečúcou vodou, neoškrabujte alebo nekefujte.
- Odstránenie nádrže vodného filtra pozri kapitolu "Naplnenie nádrže vodného filtra".

Obrázok K

- Zdvihnite páku filtra HEPA a vyťahnite filter z jeho sedla
- Filter HEPA opláchnite v studenej tečúcej vode.
- Po vyčistení opatrne potraсте, aby ste odstránili prípadné zvyšky nečistôt a nadbytočnú vodu.

Upozornenie

Filter HEPA nechajte vysušiť na vzduchu v dostatočnej vzdialenosti od zdrojov svetla a tepla. Filter HEPA nasadte späť do prístroja len v suchom stave.

- Pri poškodení vymeňte filter HEPA
- Filter HEPA sa má čistiť každé 4 mesiace.
- Dávajte pozor na správne umiestnenie filtra HEPA v držiaku.
- Opäť zablokujte filter HEPA páčkou.

Pomoc pri poruchách

Poruchy majú často jednoduchú príčinu, ktorú môžete pomocou nasledujúceho prehľadu sami odstrániť. V prípade pochybností pri poruchách, ktoré tu nie sú uvedené, sa prosím obráťte na autorizovaný zákaznícky servis.

⚠ NEBEZPEČENSTVO

Ohrozenie života úderom elektrického prúdu.

- Pred každým ošetrením a údržbou zariadenie vypnite a vyťahnite zástrčku.
- Zariadenie nechajte vychladnúť.
- Opravy a práce na elektrických konštrukčných dielcoch môže vykonávať výhradne autorizovaná servisná služba.

Prístroj nevysáva

Je prerušený prívod prúdu

- Vyťahnite sieťovú zástrčku, skontrolujte pripojovací kábel a sieťovú zástrčku z hľadiska poškodenia.

Príslušenstvo/vysávacia hadica/vysávacia rúrka sú upchaté alebo zaseknuté

Ak je príslušenstvo/vysávacia hadica/vysávacia rúrka upchaté alebo zaseknuté dlhšie než 10 sekúnd, vznikne podtlak a elektrika vypne z bezpečnostných dôvodov motor.

- Prístroj vypnite.
- Odstráňte upchatky.
- Zapnite spotrebič.

Slabý / nedostatočný sací výkon

Príslušenstvo je upchaté

- Príslušenstvo, vysávacia hadica alebo vysávacia rúrka sú upchaté. Upchatie odstráňte.
- Vyčistite vložku vodného filtra.
- Vymeňte vodu v nádobe vodného filtra.

Znečistený filter HEPA

- Vymeňte filter HEPA.

Výkon čistenia klesá

Voda v nádobe vodného filtra je silne znečistená

- Vymeňte vodu v nádobe vodného filtra.

Počas vysávania kvapalín uniká voda

Plavákový vypínač je zaseknutý.

- Vyčistite kryt nádoby vodného filtra.

Vysávač prachu nevysáva

Aktivuje sa plavákový vypínač.

- Vysávač prachu vypnite, opäť zabezpečte správny stav vody v nádobe a prístroj znovu zapnite.

Technické údaje

Elektrické pripojenie

Napätie	220-240 V
	1~50-60 Hz

Stupeň ochrany	IP X4
Krytie	I

Výkonové parametre

Príkon kotla	1100 W
Menovitý výkon turbíny	1100 W
Max. tlak pary	0,4 MPa
Doba ohrevu	5 minút
Max. množstvo pary	65 g/min

Plniace množstvo

Parný kotol	0,45 l
Vodná nádrž	0,5 l
Nádoba vodného filtra	1,2 l

Rozmery

Dĺžka	510 mm
Šírka	330 mm
Výška	340 mm
Hmotnosť (bez príslušenstva)	9,1 kg

Hladina akustického tlaku

Hladina akustického tlaku (EN 60704-1)	71 dB(A)
--	----------

Technické zmeny vyhradené!

Pregled sadržaja

Opće napomene	HR	5
Sigurnosni napuci	HR	5
Opis uređaja	HR	8
Priprema	HR	9
U radu	HR	9
Uporaba pribora	HR	11
Njega i održavanje	HR	12
Otklanjanje smetnji	HR	13
Tehnički podaci	HR	13

Opće napomene

Poštovani kupče,



Prije prve uporabe Vašeg uređaja pročitajte ove originalne radne upute, postupajte prema njima i sačuvajte ih za kasniju uporabu ili za sljedećeg vlasnika.

Namjenske korištenje

Ovaj uređaj koristite isključivo u kućanstvu. Uređaj je namijenjen za stvaranje pare i usisavanje prosutih tekućina i čvrstih čestica i to na način opisan u ovim uputama za rad. Proizvođač ne preuzima odgovornost za eventualne štete nastale nenamjenskim korištenjem ili pogrešnim opsluživanjem uređaja.

Simboli u uputama za rad

OPASNOST

Za neposredno prijetuću opasnost koja za posljedicu ima teške tjelesne ozljede ili smrt.

UPOZORENJE

Za eventualno opasnu situaciju koja može prouzročiti teške tjelesne ozljede ili smrt.

OPREZ

Za eventualno opasnu situaciju koja može prouzročiti lake tjelesne ozljede ili materijalnu štetu.

PAŽNJA

Napomena koja upućuje na eventualno opasnu situaciju koja može prouzročiti materijalnu štetu.

Simboli na aparatu



Para

PAŽNJA - opasnost od opeklina



Mlaz pare ne usmjeravajte na osobe, životinje, aktivnu električnu opremu ili na sam uređaj.



Koristite uređaj samo za usisavanje prosutih tekućina. Uređaj nije prikladan za usisavanje tekućina iz spremnika.

Zaštita okoliša



Materijali ambalaže se mogu reciklirati. Molimo Vas da ambalažu ne odlažete u kućne otpatke, već ih predajte kao sekundarne sirovine.



Stari uređaji sadrže vrijedne materijale koji se mogu reciklirati te bi ih stoga trebalo predati kao sekundarne sirovine. Stoga Vas molimo da stare uređaje zbrinete preko odgovarajućih sabirnih sustava.

Napomene o sastojcima (REACH)

Aktualne informacije o sastojcima možete pronaći na stranici:

www.kaercher.com/REACH

Jamstvo

U svakoj zemlji važe jamstveni uvjeti koje je izdala naša nadležna organizacija za distribuciju. Eventualne smetnje na stroju za vrijeme trajanja jamstva uklanjamo besplatno ukoliko je uzrok greška u materijalu ili proizvodnji. U slučaju koji podliježe garanciji obratite se, uz prilažanje potvrde o kupnji, Vašem prodavaču ili najbližjoj ovlaštenoj servisnoj službi.

(Adresu ćete naći na poledini)

Pričuveni dijelovi

Upotrebljavajte samo originalne KÄRCHERove pričuvne dijelove. Pregled pričuvnih dijelova naći ćete na kraju ovih uputa za rad.

Sigurnosni napuci

Uz instrukcije ovih radnih uputa moraju se poštivati opći sigurnosni propisi i propisi o sprječavanju nesreća zakonodavnog tijela.

Svaka primjena koja nije u skladu s priloženim uputama dovodi do gubljenja prava na jamstvene usluge.

OPASNOST

- *Zabranjen je rad u područjima ugroženim eksplozijom.*
- *Prilikom uporabe uređaja u opasnim područjima treba poštivati odgovarajuće sigurnosne propise.*
- *Uređaj nemojte koristiti u bazenima u kojima ima vode.*
- *Ne usmjeravajte mlaz pare izravno na komponente koje sadrže električne dijelove, kao npr. unutrašnjost pećnica.*
- *Prije uporabe provjerite jesu li uređaj i pribor u ispravnom stanju. Ako stanje nije besprijekorno, ne smije se upotrebljavati. Posebice provjerite priključni strujni kabel, sigurnosni zatvarač i parno crijevo.*

- Oštećen strujni priključni kabel odmah dajte na zamjenu ovlaštenoj servisnoj službi/električaru.
 - Oštećeno parno crijevo odmah zamijenite. Smije se upotrebljavati samo parno crijevo kojeg je preporučio proizvođač (za katalogski br. vidi popis pričuvnih dijelova).
 - Mrežni utikač i utičnicu nikada ne dodirujte mokrim rukama.
 - Nemojte nikada pokretati uređaj bosonogi.
 - Nikada ne dodirujte uređaj mokrim rukama ili nogama, dok se strujni utikač nalazi u utičnici.
 - Uređaj, kabel ili utikače nikada nemojte uranjati u vodu niti bilo koje druge tekućine.
 - Parom ne čistite predmete koji sadržavaju tvari štetne po zdravlje (npr. azbest).
 - Mlaz pare na maloj udaljenosti nikada ne dodirujte rukom niti usmjeravajte prema ljudima ili životinjama (opasnost od oparina).
- △ UPOZORENJE**
- Uređaj se smije priključiti samo na električni priključak, koji je elektroinstalater izveo u skladu s IEC 60364.
 - Uređaj priključujte samo na izmjeničnu struju. Napon se mora podudarati s označnom pločicom uređaja.
 - U vlažnim prostorijama, kao što je npr. kupaonica, uređaj priključujte na utičnice s predspojenom FI zaštitnom sklopom.
 - Neprikladni električni produžni kabeli mogu biti opasni. Upotrebljavajte samo električne produžne kabele zaštićene od prskanja vode s promjerom od najmanje 3x1 mm².
 - Spoj strujnog i produžnog kabela ne smije ležati u vodi.
 - Kod zamjene spojeva na strujnom priključnom ili produžnom kabelu mora se osigurati zaštita od prskanja i mehanička čvrstoća.
 - Korisnik mora uređaj upotrebljavati u skladu s njegovom namjenom. Mora uzeti u obzir lokalne uvjete i pri radu s uređajem paziti na osobe u okružju.
 - Uređaj nije namijenjen za upotrebu od strane osoba s ograničenim tjelesnim, osjetilnim ili psihičkim sposobnostima, nedostatnim iskustvom i/ili znanjem, osim ako ih ne nadzire osoba nadležna za njihovu sigurnost ili im je ta osoba dala upute o načinu primjene uređaja i eventualnim opasnostima.

- *Djeca smiju rukovati uređajem samo ako su starija od 8 godina i ako ih osoba koja je nadležna za njihovu sigurnost neprestano nadzire i upućuje u način primjene uređaja i eventualne opasnosti.*
- *Djeca se ne smiju igrati uređajem.*
- *Nadzirite djecu kako biste bili sigurni da se ne igraju s uređajem.*
- *Djeca ne smiju obavljati poslove održavanja i čišćenja uređaja bez nadzora.*
- *Uređaj tijekom rada nikada ne ostavljajte bez nadzora.*
- *Oprez prilikom čišćenja oploćenih zidova s utičnicama.*
- *Ne usisavajte kiseline ili lužine, jer one mogu oštetiti uređaj. Ne usisavajte eksplozivne prahove ili tekućine, koje pri kontaktu s komponentama u unutrašnjosti uređaja mogu dovesti do eksplozije.*
- *Nemojte usisavati otrovne supstance.*
- *Ne usisavajte zapaljene ili užarene predmete, kao što su npr. opušci od cigareta, pepeo i drugi zapaljeni ili užareni materijali.*
- *Dogodi li se da uređaj padne s nekog uzvišenja, ovlaštena servisna služba ga mora prekontrolirati, budući da postoji opasnost od unutarnjih oštećenja, koja mogu ugrožavati sigurnost proizvoda.*

OPREZ

- *Pazite da se mrežni ili produžni kabeli ne unište ili oštete gaženjem, gniječenjem, vučenjem ili sličnim. Mrežne kabele zaštitite od vrućine, ulja i oštih bridova.*
- *Tijekom punjenja vodom uređaj isključite i izvucite strujni utikač iz utičnice.*
- *U spremnik za vodu nikada ne punite otapala, tekućine s otapalima ili nerazrijeđene kiseline (npr. sredstva za čišćenje, benzin, razrjeđivače i aceton), jer mogu nagristi materijale od kojih je uređaj sačinjen.*
- *Uređaj mora imati stabilnu podlogu.*
- *Nemojte stavljati zagrijan uređaj na površine osjetljive na vrućinu.*
- *Nemojte držati uređaj u blizini uključenih pećnica, električnih peći i drugih izvora topline.*
- *Nemojte prejako pritiskati tipke, a izbjegavajte i primjenu oštih predmeta, kao npr. olovaka i sličnog.*
- *Uređaj koristite i skladištite samo u skladu s opisom odnosno slikom!*
- *Tijekom rada nemojte uklještititi polugu za paru.*
- *Prije nego što se uređaj odvoji od strujne mreže, mora se uvijek prvo isključiti preko glavne sklopke.*

- *Za odvajanje uređaja od strujne mreže nemojte vući za priključni kabel, već za utikač.*
- *Nikada ne zamatajte strujni kabel oko uređaja, pogotovu dok je isti zagrijan.*
- *Uređaj zaštitite od kiše. Ne-kada ga ne čuvajte na otvorenom.*

Sigurnosni uređaji

Sigurnosni uređaji služe za zaštitu korisnika te se stoga ne smiju stavljati van funkcije niti zaobilaziti.

Tipka za deblokiranje

- *Na ručki na crijevu za usis pare nalazi se tipka za deblokiranje, kojom se sprječava nehotično ispuštanje pare.*
- *Ako crijevo za usis pare tijekom rada nakratko ostane bez nadzora, preporučuje se aktivirati tipku za deblokiranje (pritiskom na tipku "Stop").*
- *Kako bi se opet omogućilo ispuštanje pare, deaktivirajte tipku za deblokiranje (ponovnim pritiskom na tipku "Stop").*

Opis uređaja

Sadržaj isporuke Vašeg uređaja prikazan je na ambalaži. Prilikom raspakivanja provjerite je li sadržaj potpun.

Ako pribor nedostaje ili je oštećen pri transportu obavijestite o tome svog prodavača.

Molimo rasklopite stranice sa slikama!

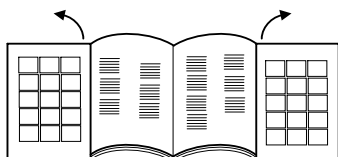

- 1 Glavna sklopka
- 2 Prekidač parnog kotla
- 3 Kontrolna žaruljica - nedostatak vode

- 4 Kontrolna žaruljica - prikaz tlaka
- 5 Kontrolne žaruljice - usisna snaga
- 6 Preklonni transportni rukohvat
- 7 Nastavak za punjenje spremnika za vodu
- 8 Regulacija pare
- 9 Utičnica uređaja sa zaklopkom
- 10 Rešetka ispušnog zraka
- 11 Kotačići
- 12 Strujni kabel
- 13 Pretnac strujnog kabla
- 14 Držač za odlaganje
- 15 EPA filter
- 16 Poluga za odglavlivanje HEPA filtra
- 17 Posuda filtra za vodu
- 18 Ručka posude filtra za vodu
- 19 Poklopac filtra za vodu
- 20 Umetak filtra za vodu
- 21 Oblikovani spužvasti filter
- 22 Filter s mikro-perforacijom
- 23 Zavijena cijev

Pribor

Pribor za paru

- A Crijevo za usis pare
- A1 Utikač pribora
- A2 Tipka za deblokiranje
- A3 Tipka za paru
- A4 Tipka za usis
- A5 rukohvat
- A6 Parni utikač
- A7 Bravica parnog utikača

B Cijevi za usis pare

- B1 Položaj za odlaganje
- B2 Blokirna poluga

C Podni nastavak

- C1 Uložak četki
- C2 Uložak s gumenim nastavcima
- C3 Uložak od tvrde gume
- C4 Uglavlivanje uložaka

D Ručni nastavak za usis pare

- D1 Široki uložak za čišćenje prozora
- D2 Uzani uložak za čišćenje prozora
- D3 Četka
- D4 Presvlaka od frotira

E Nastavak za usis pare i uskomlazno parenje

- E1 Produžetak
- E3 Okrugla četka

Usisni pribor

- E2 Mali nastavak za tekstilni namještaj
- F Nastavak za fuge
- G Veliki nastavak za tekstilni namještaj
- H Četka za namještaj

Ostali pribor

- I Menzura
- J Četka za čišćenje cijevi i usisnih crijeva
- K Torba za pribor
- L Zamjenska brtvila (komplet brtvenih prstenova)
- M Tekućina za suzbijanje pjene (FoamStop)

Priprema

Punjenje spremnika za vodu

Napomena

Može se koristiti obična voda.

Budući da voda po prirodi sadrži vapnenac koji vremenom može dovesti do stvaranja naslaga kamenca, preporuča se primjena mješavine od 50% obične i 50% destilirane vode.

PAŽNJA

Kriva tekućina u spremniku za vodu može izazvati materijalne štete.

- Ne upotrebljavajte kondenziranu vodu iz sušilice rublja!
- Ne ulijevajte sredstva za čišćenje ili druge dodatke (poput parfema)!
- Ne koristite čistu destiliranu vodu! Koristite najviše 50% destilirane i 50% obične vode.
- Ne koristite prikupljenu kišnicu!

Slika **A 1**

- Nastavak za punjenje spremnika za vodu izvucite prema van.

Slika **A 2**

Slika **A 3**

- Ulijte oko 0,5 l vode u spremnik tako da se može vidjeti plovlak koji pokazuje maksimalnu napunjenost spremnika.
- Zatvorite spremnik za vodu.

Napomena

Parni se kotao automatski snabdijeva vodom iz spremnika za vodu. Prije prvog puštanja u rad spremnik za vodu se mora dva puta napuniti.

Punjenje posude filtra za vodu

PAŽNJA

Moguće su materijalne štete u slučaju da je posuda filtra za vodu prazna.

- Uvjerite se da posuda filtra za vodu uvijek pri radu bude napunjena.

Slika **B 1**

- Podignite ručku posude filtra za vodu.
- Izvucite posudu filtra za vodu.

Slika **B 2**

- Okrenite ručku prema natrag.

Slika **B 3**

- Izvadite umetak filtra za vodu.

Slika **B 4**

- Napunite posudu filtra za vodu običnom vodom tako da prekrije oznaku MAX H₂O.
- Ulijte u spremnik filtra za vodu količinu jednog zatvarača tekućine za suzbijanje pjene (FoamStop).

Slika **B 3**

- Vratite umetak filtra za vodu natrag u posudu.

Slika **B 2**

- Dovedite ručku u početni položaj tako da se uglati.

Slika **B 1**

- Držeći je za ručku, posudu filtra za vodu umetnite u uređaj.

Napomena: Princip rada usisavača temelji se na kovitlanju usisanog zraka u filtru za vodu. Pritom se u vodi skupljaju usisane čestice prljavštine zajedno s ostacima sredstva za čišćenje podnih obloga. Pod određenim okolnostima na taj način može doći do stvaranja pjene. Da biste to spriječili, morate uliti količinu jednog zatvarača tekućine za suzbijanje pjene u vodu. Neznatno stvaranje pjene pri radu je normalno i ne ugrožava funkcionalnost.

U radu

Tijekom rada je neophodno da uređaj bude u vodoravnom položaju.

△ OPREZ

Opasnost od ozljeda uslijed nehotičnog izbijanja pare.

- Uvjerite se da pri prekidima u radu ili kada je uređaj bez nadzora tipka za deblokiranje uvijek bude aktivirana postavljanjem u položaj "Stop".

Napomena

Kako biste nastavili s ispuštanjem pare, deaktivirajte zaustavni položaj ponovnim pritiskom.

Slika **C 1**

- Otvorite zaklopku utičnice uređaja.
- Parni utikač čvrsto utaknite u utičnicu uređaja. Utičkač mora pritom čujno dosjesti.

Slika **C 2**

- Strujni utikač utaknite u utičnicu.

Priključivanje dijelova pribora

Slika **D 1**

- Svi dijelovi pribora se mogu pričvrstiti izravno na ručku ili na cijevi za usis pare.

Slika **D 2**

- Kako biste međusobno spojili dvije produžne cijevi, obratite pozornost na smjer koji pokazuje strjelica.

Dijelovi pribora za ispuštanje pare i usisavanje

Slika **D 1**

- Spojite ručku ili produžnu cijev sa željenim dijelom pribora.

Slika **D 2**

△ OPREZ

Opasnost od ozljeda parom!

- Dok uređaj radi, blokirne poluge moraju ostati u zatvorenom položaju!

- Blokirna poluga stoji po sredini (položaj "otvoreno").

- Za osiguranje dijelova pribora: Blokirnu polugu okrenite udesno i gurnite prema dolje (položaj "zatvoreno").

- Prije uporabe provjerite je li uređaj sigurno spojen.

- Za odvajanje dijelova pribora: Blokirnu polugu gurnite prema gore pa ju onda okrenite ulijevo.

- Blokirna poluga sada opet stoji po sredini i dijelovi pribora se mogu izvući jedan iz drugog.

Usisavanje

Ovim uređajem možete usisavati kako prašinu, tako i prosute tekućine.

⚠ **OPREZ**

Opasnost od ozljeda uslijed nehotičnog izbijanja pare.

→ Aktivirajte tipku za deblokiranje.

Slika **E 1**

→ Pritisnite glavnu sklopku.

Počinje treperiti prvi stupanj kontrolnih žaruljica za usisnu snagu.

Slika **E 2**

→ Nakratko pritisnite tipku za usis na ručki.

Usisavanje započinje uz umanjenu snagu. Prvi stupanj kontrolnih žaruljica za usisnu snagu neprekidno svijetli.

→ Prekinite usisavanje ponovnim kratkim pritiskom na tipku za usis.

Napomena

Pri ponovnom uključivanju funkcije usisavanja uređaj počinje raditi s prethodno namještenom usisnom snagom.

Podešavanje usisne snage

Namještena usisna snaga ovisi o površini koja se čisti.

Slika **E 2**

→ Pritisnite tipku za usis i držite ju pritisnutom.

→ Usisna snaga najprije kontinuirano raste, a onda nakon dostizanja maksimuma nanovo stalno opada.

To se prikazuje kontrolnom žaruljicom za usisnu snagu.

Stupanj	Materijal / površina
1	Zastori
2	Sofe i tapecirane površine
3	Sagovi / tekstilni podovi
4	Podne obloge usišite ili pokupite tekućine s njih

Napomena

Brojevi stupanja odgovaraju prikazu kontrolnih žaruljica usisnu snagu.

Filter za vodu

Dostigne li se maksimum razine zaprljane vode u posudi filtra za vodu, automatski se blokira funkcija usisavanja. Tada se čuje povišeni broj okretaja motora. Nakon 10 s uređaj se automatski prebacuje na pauzu.

Slika **E 1**

→ Uključite uređaj.

Slika **I 1**

→ Ispraznite zaprljanu vodu iz posude filtra za vodu.

Slika **B 4**

→ Potom treba opet uliti vodu, tako da se dostigne potrebna razina.

PAŽNJA

Uključivanje tijekom pauze može dovesti do materijalnih šteta.

→ *Kako biste izbjegli oštećenja filtra za ispuštanje zraka, nemojte uključivati uređaj tijekom funkcije pauze.*

Za ponovno uspostavljanje radova na čišćenju treba postupiti kao što je opisano u poglavlju "Pražnjenje i čišćenje posude filtra za vodu".

Parenje

Slika **E 1**

→ Pritisnite glavnu sklopku.

Počinje treperiti prvi stupanj kontrolnih žaruljica za usisnu snagu.

Slika **F 1**

→ Pritisnite prekidač parnog kotla koji će potom zasvijetliti.

→ Pričekajte da počne svijetliti indikator za prikaz tlaka.

Uređaj je sada spreman za parenje.

Slika **F 2**

→ Pritisnite tipku za paru na ručki.

Para se ispušta sve dok se tipka drži pritisnutom.

Slika **F 1**

→ Kako biste okončali parenje pritisnite prekidač parnog kotla.

Podešavanje ispuštanja pare

Količinu pare koja se ispušta možete optimizirati tako što ćete aktivirati okretni prekidač za regulaciju pare.

Slika **F 3**

→ Za povećanje ispusta pare: Okrenite okretni prekidač udesno.

→ Za smanjenje ispusta pare: Okrenite okretni prekidač ulijevo.

■ **Neznatna para:** (položaj 1-2)

Za pošćkropljavanje biljaka, čišćenje tekstila, tapeta, tekstilnog namještaja itd.

■ **Normalna para:** (položaj 3)

Za tople podove, tepihe, prozorska okna, glatke podne obloge.

■ **Intenzivna para:** (položaj 4-5)

Za odstranjivanje tvrdokorne prljavštine, mrlja i masnoće.

Dopunjavanje spremnika za vodu

Spremnik za vodu se u svako doba može dopuniti.

Napomena

Uvijek kad se u parnom kotlu nalazi premalo vode, pumpa automatski prebacuje vodu iz spremnika za vodu u parni kotao. Kada je spremnik za vodu prazan, pumpa više nije u stanju dopuniti parni kotao, tako da se blokira oduzimanje pare.

■ Na nedostatak vode u spremniku ukazuju indikator nedostatka vode i zvučni signal.

■ Za nastavak radova postupite sukladno navodima iz poglavlja "Punjenje spremnika za vodu".

Parenje i usisavanje

Slika **E 1**

→ Pritisnite glavnu sklopku.

Počinje treperiti prvi stupanj kontrolnih žaruljica za usisnu snagu.

Slika **F 1**

→ Pritisnite prekidač parnog kotla koji će potom zasvijetliti.

→ Pričekajte da počne svijetliti indikator za prikaz tlaka.

Uređaj je sada spreman za parenje.

Slika **E 2**

Slika **F 2**

- Istovremeno pritisnite tipku za paru na ručki i na kratko tipku za usis.
 - Usisavanje započinje uz umanjenu snagu, a istovremeno se ispušta para.
- Za daljnje funkcije parenja i usisavanja, pogledajte poglavlja "Parenje" i "Usisavanje".

Odlaganje pribora

Slika **G**

- Prilikom prekida u radu objesite cijev za usis pare o držač za odlaganje.

Energetski štedljivi način rada

Ako se uređaj ne koristi duže od 15 minuta, automatski prelazi u stanje pripravnosti i kotao za grijanje se isključuje.

Prvi stupanj indikatora usisne snage počinje treperiti sporije nego pri normalnom uključivanju prikaza usisavanja.

Za ponovno puštanje u rad postoje sljedeće mogućnosti:

Slika **E 1**

- Isključite i ponovo uključite glavni prekidač.

ili

Slika **E 2**

- Držite tipku za paru ili tipku za usis pritisnutom u trajanju od najmanje 3 sekunde.

Kraj rada

Slika **E 1**

- Pritisnite glavnu sklopku.

Slika **C 2**

- Odvojite strujni kabel s mreže napajanja.

Slika **H**

- Parni utikač odvojite od uređaja: bravicu parnog utikača držite pritisnutom pa izvucite parni utikač iz utičnice uređaja.

Čuvanje uređaja

PAŽNJA

Moguće su materijalne štete u slučaju da dijelove pribora ne očistite dovoljno nakon uporabe.

- *Prije nego pospremite uređaj, uvijek dobro očistite sve dijelove pribora.*
- Odvojite sve dijelove pribora.
- Dijelove pribora isperite čistom tekućom vodom.
- Također isperite i cijevi i crijevo za usis pare skupa sa četkom za čišćenje cijevi.
- Ostavite sve da se osuši.
- Uređaj treba čuvati na mjestu koje je suho i zaštićeno od mraza.

Pražnjenje i čišćenje posude filtra za vodu

Slika **B 1**

- Podignite ručku posude filtra za vodu.
- Izvucite posudu filtra za vodu.

Slika **B 2**

- Okrenite ručku prema natrag.
- Izvadite umetak filtra za vodu.

Slika **I**

- Posudu filtra za vodu ispraznite tako što ćete ju nakrenuti u smjeru dijela za odlijevanje.

Slika **J**

- Izvucite zavijenu cijev iz kućišta filtra zajedno s rešetkom s mikro-perforacijom tako da ju sasvim izvadite.
- Uklonite sve komponente i isperite ih pod mlazom vode.
- U slučaju oštećenosti, zamijenite filtar.
- Za nabavku novog filtra obratite se ovlaštenoj servisnoj službi.

PAŽNJA

Moguće su materijalne štete u slučaju pogrešnog postavljanja zavijene cijevi u filtar s mikroperforacijom.

- *Prilikom umetanja pazite da se strelica na zavijenoj cijevi poklapa s oznakom na filtru s mikroperforacijom.*

Slika **B 3**

- Vratite umetak filtra za vodu natrag u posudu.

Slika **B 1**

- Držeći je za ručku, posudu filtra za vodu umetnite u uređaj.

Slika **B 1**

- Dovedite ručku u početni položaj tako da se uglati.

Slika **L**

- Strujni kabel omotajte ravnomjerno i položite u prentinac.

Slika **M**

- Vratite posudu filtra za vodu u njen položaj pazeći da je postavite pravilno.

Uporaba pribora

- Prije obrađivanja kože, posebnih materijala i drvenih površina trebali biste pročitati naputke proizvođača te uvijek obaviti probu na nekom skrivenom mjestu ili na uzorku. Površinu tretiranu parom ostavite da se osuši, kako biste provjerili da li dolazi do promjena u boji i strukturi.
- Za čišćenje drvenih površina (namještaj, vrata itd.) preporučuje se da se postupa posebno oprezno, budući da predugo tretiranje parom može oštetiti voštane premaze, sjaj ili boju obrađenih površina. Stoga se preporuča da za ove površine koristite paru samo u kratkim vremenskim intervalima ili da ih čistite krpom koju ste prethodno neparili.
- Za naročito osjetljive površine (npr. sintetičke materijale, lakirane površine itd.) preporučuje se funkcija parenja uz umanjenu snagu.
- Čišćenje plemenitog čelika: Nemojte koristiti abrazivne četke. Koristite ručni nastavak s gumenom trakom ili uskomlaznom sapnicom bez okrugle četke.

Osvježavanje tekstila

- Prije obrade tekstila uređajem uvijek na skrivenom mjestu provjerite njegovu postojanost na paru: Tekstil prvo neparite, zatim ga ostavite da se osuši pa na kraju provjerite je li došlo do promjene boje ili oblika.

Podni nastavak

PAŽNJA

Moguća su oštećenja u slučaju da je ispuštanje pare prejako.

- *Osjetljive podne obloge poput parketa čistite samo uz najvišu usisnu snagu i minimalno ispuštanje pare.*

Primjeri primjene

- Čišćenje većih površina, podnih obloga od keramike, mramora, parketa, sagova itd.
- Podni nastavak s uloškom četki: Za otapanje i struganje tvrdokorne prljavštine.
- Podni nastavak s uloškom s gumenom trakom: Za usisavanje tekućina s glatkih površina.
- Podni nastavak s uloškom od tvrde gume: Čišćenje i osvajavanje toplih podova.

Montaža nastavaka

Slika **D 3**

- Gurnite pričvrtnik podnog nastavka prema van.
- Utaknite uložak u donju stranu četke.
- Za osiguranje uložka, gurnite pričvrtnik prema unutra.
- Uklanjanje uložka: Gurnite pričvrtnik opet prema van.
- Izvadite uložak.

Uskomlazna sapnica

Učinak čišćenja se povećava što je sapnica bliže onečišćenom mjestu, jer su temperatura i tlak pare najveći izravno na izlazu.

Primjeri primjene

- Primjena uskomlazne sapnice preporučuje se za teško dostupna mjesta.
- Čišćenje predmeta od plemenitog čelika, prozorskih okana i emaljiranih površina.
- Čišćenje kutova na stepenicama, prozorskim okvirima, okvirima vrata, aluminijskim profilima.
- Čišćenje armatura.
- Čišćenje prozorskih kapaka, grijaćih tijela.

Uskomlazna sapnica i pribor

PAŽNJA

Materijalne štete (npr. ogrebotine na lakiranim površinama) zbog korištenja okrugle četke na osjetljivim površinama.

- *Okruglu četku nemojte koristiti na osjetljivim površinama.*
- Okrugla četka, prikladna za otklanjanje tvrdokorne prljavštine s posebno malih površina kao što su ploče štednjaka, rolete, fuge između keramičkih pločica, sanitarni uređaji itd.
- Produžetak: Ovim je priborom moguće optimalno čišćenje posebno nepristupačnih mjesta. Idealno za čišćenje radijatora, okvira vrata, prozora, roleta, sanitarnih uređaja.

Ručni nastavak

Primjeri primjene

- Primjena ručnog usisnog nastavka preporučuje se za velike staklene i zrcalne površine, kao i općenito za sve glatke površine ili za čišćenje tekstilnih površina kao što su kauči, madraci i sl.

Ručni nastavak i pribor

- Široki uložak za čišćenje prozora: Prozorska okna i površine velikih dimenzija.
- Uzani uložak za čišćenje prozora: Prozorska okna i površine malih dimenzija.
- Četkasti vijenac: Za sagove, stubišta, unutrašnjost automobila, kao i općenito za tekstilne površine (nakon probe na nekom skrivenom dijelu). Za abrazivno čišćenje i struganje.
- Preko ručnog nastavka prevucite presvlaku od fortira. Osobito je prikladna za male perive površine, kabine za tuširanje i zrcala.

Čišćenje stakla

PAŽNJA

Moguća materijalna šteta uslijed ispuštanja pare na hladna prozorska okna.

- *Za vrijeme godišnjih doba s naročito niskim temperaturama potrebno je prethodno zagrijati okna i to tako što ćete ih naporiti s udaljenosti od oko 50 cm.*

PAŽNJA

Moguća materijalna šteta uslijed ispuštanja pare na impregnirana mjesta na prozorskom okviru.

- *Ne usmjeravajte mlaz pare na ta mjesta.*
- Površinu stakla ravnomjerno naporite s udaljenosti od oko 20 cm.
- Isključite dovod pare.
- Gumenu traku prevucite po staklenoj površini odozgo prema dolje pa usišite.
- Gumenu traku i donji rub prozora prebrišite i osušite prema potrebi.

Mali nastavak za tekstilni namještaj

- Prikladan je za uklanjanje prljavštine s uzanih površina kao što su fuge između pločica, okvir vrata, prerezi roleta itd.

Veliki nastavak za tekstilni namještaj

- Za čišćenje tekstilnih površina kao što su sofe, fotelje, madraci, automobilska sjedala itd.

Nastavak za fuge

- Za rubove, fuge, radijatore i teško pristupačna mjesta.

Četka za namještaj

- Za čišćenje osjetljivih površina kao što su okviri slika, knjige itd.

Poseban pribor

Komplet okruglih četki (kataloški br. 2.860-231) 4 okrugle četke raznih boja za uskomlazni nastavak.

HEPA filter (kataloški br. 2.860-229)

Njega i održavanje

⚠ OPASNOST

Opasnost po život od strujnog udara.

- *Prije svakog čišćenja i održavanja isključite uređaj i strujni utikač izvucite iz utičnice.*
- *Ostavite uređaj da se ohladi.*
- *Popravke i radove na električnim sastavnim dijelovima smije izvoditi samo ovlaštena servisna služba.*

Njega

- Četke prilikom hlađenja i sušenja ne postavljajte na dlačice kako se ne bi deformirale.
- Za vanjsko čišćenje kućišta uređaja koristite samo vlažnu krpu. Izbjegavajte korištenje kemijskih otapala i sredstava za čišćenje budući da mogu oštetiti plastičnu vanjsku površinu.
- Za podatke vezane za čišćenje posude filtra za vodu, pogledajte poglavlje "Čuvanje uređaja".

Održavanje

- Redovito provjeravajte stanje brtvi u parnom utikaču pa ih zamijenite ako je to potrebno.
- Istu provjeru vršite i kod priključnih brtvila cijevi za usis pare i ručke.

HEPA filtar

PAŽNJA

Moguće su materijalne štete zbog nepravilno provedenog čišćenja HEPA filtra.

- Prema potrebi ga samo operite pod mlazom vode; nemojte ga trljati niti četkati.
- Podatke vezane za skidanje posude filtra za vodu potražite u poglavlju "Punjenje posude filtra za vodu".

Slika 

- Odignite polugu za odglavlivanje HEPA filtra te izvadite filtar iz njegovog ulegnuća.
- Isperite HEPA filtar u hladnoj, tekućoj vodi.
- Nakon pranja ga pažljivo protresite kako biste otклонili eventualne ostatke prljavštine i prekomjernu vodu.

Napomena

HEPA filtar ostavite sušiti na zraku, podalje od izvora svjetla i topline. HEPA filtar smijete vratiti u uređaj tek kad bude sasvim suh.

- U slučaju da je oštećen, HEPA filtar zamijenite.
- HEPA filtar bi trebalo čistiti svaka 4 mjeseca.
- Pazite na ispravan položaj HEPA filtra u držaču.
- Opet blokirajte HEPA filtar polugom.

Otklanjanje smetnji

Smetnje često imaju jednostavne uzroke, koje možete samostalno ukloniti uz pomoć sljedećeg pregleda. Ukoliko niste sigurni ili ako nestala smetnja nije navedena ovdje, obratite se ovlaštenoj servisnoj službi.

⚠ OPASNOST

Opasnost po život od strujnog udara.

- Prije svakog čišćenja i održavanja isključite uređaj i strujni utikač izvucite iz utičnice.
- Ostavite uređaj da se ohladi.
- Popravke i radove na električnim sastavnim dijelovima smije izvoditi samo ovlaštena servisna služba.

Uređaj ne usisava

Prekinut je dovod struje.

- Izvucite utikač, provjerite jesu li priključni kabel i strujni utikač oštećeni.

Pribor, usisno crijevo ili usisne cijevi su začepljeni ili zatvoreni

Ako su pribor, usisno crijevo ili usisne cijevi začepljeni ili zatvoreni više od 10 s, stvara se podtlak i elektronika iz sigurnosnih razloga isključuje motor.

- Isključite uređaj.
- Uklonite začepljenje.
- Uključite uređaj.

Slaba / opadajuća snaga usisavanja

Pribor je začepljen.

- Pribor, usisno crijevo ili usisne cijevi su začepljene, uklonite začepljenje.
- Očistite umetak filtra za vodu.
- Zamijenite vodu u posudi filtra za vodu.

HEPA filtar je prljav

- Zamijenite HEPA filtar.

Učinak čišćenja se smanjuje

Voda u posudi filtra za vodu je jako zaprljana.

- Zamijenite vodu u posudi filtra za vodu.

Dolazi do ispuštanja vode prilikom usisavanja tekućina

Prekidač s plovkom je blokiran.

- Očistite zaklopac posude filtra za vodu.

Usisavač za prašinu ne usisava

Prekidač s plovkom djeluje.

- Isključite usisavač, ponovo uspostavite pravilnu razinu vode u spremniku te iznova uključite uređaj.

Tehnički podaci

Električni priključak

Napon	220-240 V 1~50-60 Hz
-------	-------------------------

Stupanj zaštite	IP X4
-----------------	-------

Klasa zaštite	I
---------------	---

Podaci o snazi

Prijemna snaga kotla	1100 W
----------------------	--------

Nazivna snaga turbine	1100 W
-----------------------	--------

Tlak pare maks.	0,4 MPa
-----------------	---------

Vrijeme zagrijavanja	5 minuta
----------------------	----------

Maks. količina pare	65 g/min
---------------------	----------

Količina punjenja

Parni kotao	0,45 l
-------------	--------

spremnik za vodu	0,5 l
------------------	-------

posuda filtra za vodu	1,2 l
-----------------------	-------

Dimenzije

Duljina	510 mm
---------	--------

Širina	330 mm
--------	--------

Visina	340 mm
--------	--------

Težina (bez pribora)	9,1 kg
----------------------	--------

Razina zvučnog tlaka

Razina zvučnog tlaka (EN 60704-2-1)	71 dB(A)
--	----------

Pridržavam pravo na tehničke izmjene!

Pregled sadržaja

Opšte napomene	SR	5
Sigurnosne napomene	SR	5
Opis uređaja	SR	8
Priprema	SR	9
Rad	SR	9
Upotreba pribora	SR	11
Nega i održavanje	SR	12
Otklanjanje smetnji	SR	13
Tehnički podaci	SR	13

Opšte napomene

Poštovani kupče,



Pre prve upotrebe Vašeg uređaja pročitajte ove originalno uputstvo za rad, postupajte prema njemu i sačuvajte ga za kasniju upotrebu ili za sledeće vlasnika.

Namensko korišćenje

Ovaj uređaj koristite isključivo u domaćinstvu. Uređaj je namenjen za stvaranje pare i usisavanje prosutih tečnosti i čvrstih čestica i to na način opisan u ovom uputstvu za rad. Proizvođač ne preuzima odgovornost za eventualne štete nastale nenamenskim korišćenjem ili pogrešnim opsluživanjem uređaja.

Simboli u uputstvu za rad

OPASNOST

Ukazuje na neposredno preteću opasnost koja dovodi do teških telesnih povreda ili smrti.

UPOZORENJE

Ukazuje na eventualno opasnu situaciju koja može dovesti do teških telesnih povreda ili smrti.

OPREZ

Ukazuje na eventualno opasnu situaciju koja može dovesti do lakših telesnih povreda ili izazvati materijalnu štetu.

PAŽNJA

Napomena koja ukazuje na eventualno opasnu situaciju koja može izazvati materijalne štete.

Simboli na aparatu



Para

PAŽNJA - Opasnost od opekotina



Mlaz pare ne usmeravajte na ljude, životinje, aktivnu električnu opremu ili na sam uređaj.



Koristite uređaj samo za usisavanje prosutih tečnosti. Uređaj nije podesan za usisavanje tečnosti iz posuda.

Zaštita životne sredine



Ambalaža se može ponovo preraditi. Molimo Vas da ambalažu ne bacate u kućne otpatke nego da je dostavite na odgovarajuća mesta za ponovnu preradu.



Stari uređaji sadrže vredne materijale sa sposobnošću recikliranja i treba ih dostaviti za ponovnu preradu. Stoga stare uređaje odstranjujte preko primerenih sabirnih sistema.

Napomene o sastojcima (REACH)

Aktuelne informacije o sastojcima možete pronaći na stranici:

www.kaercher.com/REACH

Garancija

U svakoj zemlji važe garantni uslovi koje je izdala naša nadležna distributivna organizacija. Eventualne smetnje na uređaju za vreme trajanja garancije uklanjamo besplatno, ukoliko je uzrok greška u materijalu ili proizvodnji. U slučaju koji podleže garanciji obratite se sa potvrdom o kupovini Vašem prodavcu ili najbližoj ovlašćenoj servisnoj službi. (Adresu ćete naći na poledini)

Rezervni delovi

Upotrebljavajte samo originalne rezervne delove firme KÄRCHER. Pregled rezervnih delova naći ćete na kraju ovog uputstva za rad.

Sigurnosne napomene

Uz instrukcije ovog radnog uputsta moraju se poštovati opšti sigurnosni propisi i zakonski propisi o sprečavanju nesreća.

Svaka primena koja nije u skladu sa priloženim instrukcijama dovodi do gubljenja prava na garantne usluge.

OPASNOST

- **Zabranjen je rad u područjima ugroženim eksplozijom.**
- **Prilikom upotrebe uređaja u opasnim područjima treba poštovati odgovarajuće sigurnosne propise.**
- **Uređaj nemojte koristiti u bazenima u kojima ima vode.**
- **Ne usmeravajte mlaz pare direktno na komponente koje sadrže električne delove, kao npr. unutrašnjost pećnica.**
- **Pre upotrebe proverite da li su uređaj i pribor u ispravnom stanju. Ako stanje nije besprekorno, ne sme se upotrebljavati. Posebno proverite priključni strujni**

kabl, sigurnosni zatvarač i parno crevo.

- *Oštećen strujni priključni kabl odmah dajte na zamenu ovlašćenoj servisnoj službi/električaru.*
- *Oštećeno parno crevo odmah zamenite. Sme se upotrebljavati samo parno crevo kojeg je preporučio proizvođač (kataloški broj vidi u spisku rezervnih delova).*
- *Mrežni utikač in utičnicu nikada ne dodirujte vlažnim rukama.*
- *Nemojte nikada pokretati uređaj bosonogi.*
- *Nikada ne dodirujte uređaj mokrim rukama ili nogama, dok se strujni utikač nalazi u utičnici.*
- *Uređaj, kabl ili utikače nikada nemojte uranjati u vodu niti bilo koje druge tečnosti.*
- *Parom ne čistite predmete koji sadrže materije štetne po zdravlje (npr. azbest)*
- *Mlaz pare na maloj udaljenosti nikada ne dodirujte rukom niti usmeravajte prema ljudima ili životinjama (opasnost od opekotina).*

△ UPOZORENJE

- *Uređaj sme da se priključuje samo na električni priključak kojeg je izveo elektroinstalater u skladu sa IEC 60364.*

- *Uređaj priključujte samo na izmjeničnu struju. Napon se mora podudarati sa tipskom pločicom uređaja.*
- *U vlažnim prostorijama, kao što je npr. kupatilo, uređaj priključujte na utičnice sa predspojenom FI zaštitnom sklopom.*
- *Neodgovarajući električni produžni kablovi mogu biti opasni. Upotrebljavajte samo električne produžne kablove zaštićene od prskanja vode sa prečnikom od najmanje 3x1 mm².*
- *Spoj strujnog i produžnog kabla ne sme ležati u vodi.*
- *Kod zamene spojeva na strujnom priključnom ili produžnom kابلu mora se obezbediti zaštita od prskanja i mehanička čvrstina.*
- *Korisnik mora uređaj upotrebljavati u skladu sa njegovom namenom. Mora voditi računa o lokalnim uslovima i kod rada sa uređajem paziti na ljude u okolini.*
- *Ovaj uređaj nije predviđen da njime rukuju osobe sa smanjenim fizičkim, senzornim ili mentalnim mogućnostima opažanja ili s ograničenim iskustvom i znanjem, osim ukoliko ih lice koje je za njih odgovorno ne nadgleda ili upućuje u rad s uređajem.*

- *Deca smeju da koriste uređaj samo ako su starija od 8 godina i ako ih osoba koja je nadležna za njihovu sigurnost neprestano nadgleda i upućuje u način korišćenja uređaja i eventualne opasnosti.*
 - *Deca ne smeju da se igraju uređajem.*
 - *Nadgledajte decu kako biste sprečili da se igraju sa uređajem.*
 - *Deca ne smeju obavljati poslove održavanja i čišćenja uređaja bez nadzora.*
 - *Uređaj za vreme rada nikada ne ostavljajte bez nadzora.*
 - *Opreznost pri čišćenju popločanih zidova sa utičnicama.*
 - *Ne usisavajte kiseline ili baze, jer one mogu oštetiti uređaj. Ne usisavajte eksplozivne prahove ili tečnosti, koje pri kontaktu sa komponentama u unutrašnjosti uređaja mogu dovesti do eksplozije.*
 - *Nemojte usisavati otrovne supstance.*
 - *Ne usisavajte zapaljene ili užarene predmete, kao što su npr. opušci od cigareta, pepeo i drugi zapaljani ili užareni materijali.*
 - *Ukoliko se dogodi da uređaj padne s nekog uzvišenja, mora ga proveriti ovlašćena servisna služba, budući da postoji opasnost od unutrašnjih oštećenja, koja mogu ugrožavati sigurnost uređaja.*
- OPREZ**
- *Pazite da se mrežni ili produžni vod ne uništi ili ošteti gaženjem, gnečenjem, vučenjem ili sličnim. Mrežni vod zaštitite od vrućine, ulja i oštih rubova.*
 - *Tokom punjenja vodom uređaj isključite i izvucite strujni utikač iz utičnice.*
 - *U rezervoar za vodu nikada ne sipajte rastvarače, tečnosti sa rastvaračima ili nerazređene kiseline (npr. sredstva za čišćenje, benzin, razređivače i aceton), jer mogu nagristi materijale upotrebene u uređaju.*
 - *Uređaj mora imati stabilnu podlogu.*
 - *Nemojte stavljati zagrejan uređaj na površine osetljive na vrućinu.*
 - *Nemojte držati uređaj u blizini uključenih pećnica, električnih peći i drugih izvora toplote.*
 - *Nemojte prejako pritiskati tipke, a izbegavajte i primjenu oštih predmeta, kao npr. olovaka i sličnog.*
 - *Uređaj koristite i skladištite samo u skladu sa opisom odnosno slikom!*
 - *Tokom rada ne pritežite polugu za paru.*

- *Pre nego što se uređaj odvoji od strujne mreže, mora uvek prvo da se isključi preko glavnog prekidača.*
- *Za odvajanje uređaja od strujne mreže nemojte vući za priključni kabl, već za utikač.*
- *Nikada ne zamotavajte strujni kabl oko uređaja, pogotovu dok je isti zagrejan.*
- *Uređaj zaštitite od kiše. Nikada ga ne čuvajte na otvorenom.*

Sigurnosni elementi

Sigurnosni elementi služe za zaštitu korisnika pa se iz tog razloga ne smeju stavljati van funkcije niti zaobilaziti.

Taster za deblokadu

- *Na ručki na crevu za usisavanje pare nalazi se taster za deblokadu, kojim se sprečava nehotično ispuštanje pare.*
- *Ako crevo za usisavanje pare tokom rada nakratko ostane bez nadzora, preporučuje se aktiviranje tastera za deblokadu (pritiskom na taster "Stop").*
- *Kako bi se opet omogućilo ispuštanje pare, deaktivirajte taster za deblokadu (ponovnim pritiskom na taster "Stop").*

Opis uređaja

Sadržaj isporuke Vašeg uređaja je prikazan na ambalaži. Pre vađenja uređaja iz ambalaže proverite da li je sadržaj potpun.

Ako pribor nedostaje ili je došlo do oštećenja prilikom transporta, molimo da o tome obavestite svog prodavca.

Molimo rasklopite strane sa slikama!

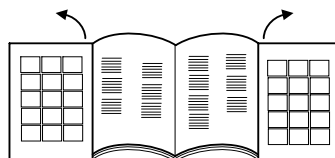

- 1 Glavni prekidač
- 2 Prekidač parnog kotla
- 3 Indikator - nedostatak vode
- 4 Indikator - prikaz pritiska
- 5 Indikatori - usisna snaga
- 6 Preklopna transportna ručka
- 7 Nastavak za punjenje rezervoara za vodu
- 8 Regulacija pare
- 9 Utičnica uređaja sa poklopcem
- 10 Rešetka izduvnog vazduha
- 11 Točkici
- 12 Strujni kabal
- 13 Odeljak strujnog kabla
- 14 Držač za odlaganje
- 15 EPA filter
- 16 Poluga za odglavljivanje HEPA filtera
- 17 Posuda filtera za vodu
- 18 Ručka posude filtera za vodu
- 19 Poklopac filtera za vodu
- 20 Umetak filtera za vodu
- 21 Oblikovani sunderasti filter
- 22 Filter sa mikro-perforacijom
- 23 Zavijena cev

Pribor

Pribor za paru

- A** Crevo za usisavanje pare
- A1 Utikač pribora
- A2 Tipka za deblokiranje
- A3 Taster za paru
- A4 Taster za usisavanje
- A5 Drška
- A6 Parni utikač
- A7 Bravica parnog utikača
- B Cevi za usisavanje pare**
- B1 Položaj za odlaganje
- B2 Blokirna poluga
- C Podni nastavak**
- C1 Uložak četki
- C2 Uložak sa gumenim trakama
- C3 Uložak od tvrde gume
- C4 Uglavljivanje uložaka
- D Ručni nastavak za usisavanje pare**
- D1 Široki uložak za čišćenje prozora
- D2 Uzani uložak za čišćenje prozora
- D3 Četka

D4 Fortirska presvlaka

E Nastavak za usisavanje pare i uskomlazno parenje

E1 Produžetak

E3 Okrugla četka

Usisni pribor

E2 Mali nastavak za tekstilni nameštaj

F Nastavak za fuge

G Veliki nastavak za tekstilni nameštaj

H Četka za nameštaj

Ostali pribor

I Merna posuda

J Četka za čišćenje cevi i usisnih creva

K Torba za pribor

L Rezervne zaptivke (komplet zaptivnih prstenova)

M Tečnost za suzbijanje pene (FoamStop)

Priprema

Punjenje rezervoara za vodu

Napomena

Može se koristiti obična voda.

Budući da voda po prirodi sadrži krečnjak, koji vremenom može dovesti do stvaranja naslaga kamenca, preporuča se primena mešavine od 50% obične i 50% destilovane vode.

PAŽNJA

Pogrešna tečnost u rezervoaru za vodu može izazvati materijalne štete.

→ Ne upotrebljavajte kondenzovanu vodu iz mašine za sušenje veša!

→ Nemojte dodavati sredstva za čišćenje niti druge dodatke (poput parfema)!

→ Ne koristite čistu destilovanu vodu! Sipajte najviše 50% destilovane i 50% obične vode.

→ Nemojte koristiti sakupljenu kišnicu!

Slika **A 1**

→ Nastavak za punjenje rezervoara za vodu izvucite prema spolja.

Slika **A 2**

Slika **A 3**

→ Sipajte oko 0,5 l vode u rezervoar tako da plavak koji pokazuje maksimalnu napunjenost može da se vidi.

→ Zatvorite rezervoar za vodu.

Napomena

Parni kotao se automatski snabdeva vodom iz rezervoara za vodu. Pre prvog puštanja u rad rezervoar za vodu se mora dva puta napuniti.

Punjenje posude filtera za vodu

PAŽNJA

Moguće su materijalne štete u slučaju da je posuda filtera za vodu prazna.

→ Uverite se da posuda filtera za vodu uvek pri radu bude napunjena.

Slika **B 1**

→ Podignite ručku posude filtera za vodu.

→ Izvucite posudu filtera za vodu.

Slika **B 2**

→ Okrenite ručku prema nazad.

Slika **B 3**

→ Izvadite umetak filtera za vodu.

Slika **B 4**

→ Napunite posudu filtera za vodu običnom vodom tako da prekrije oznaku MAX H₂O.

→ Ulijte u posudu filtera za vodu količinu jednog zatvarača tečnosti za suzbijanje pene (FoamStop).

Slika **B 3**

→ Vratite umetak filtera za vodu nazad u posudu.

Slika **B 2**

→ Dovedite ručku u početni položaj tako da se uglati.

Slika **B 1**

→ Držeći je za ručku, posudu filtera za vodu umetnite u uređaj.

Napomena: Princip rada usisivača zasniva se na kovitlanju usisanog vazduha u filteru za vodu. Pritom se u vodi skupljaju usisane čestice prljavštine zajedno sa ostacima sredstva za čišćenje podnih obloga. Pod određenim okolnostima na taj način može doći do stvaranja pene. Da biste to sprečili, morate uliti količinu jednog zatvarača tečnosti za suzbijanje pene u vodu. Neznatno stvaranje pene pri radu je normalno i ne dovodi do ugrožavanja funkcionalnosti.

Rad

Tokom rada je neophodno da uređaj bude u vodoravnom položaju.

△ OPREZ

Moguća je opasnost od povreda usled nehotičnog izbijanja pare.

→ Uverite se da pri prekridima u radu ili kada je uređaj bez nadzora taster za deblokadu uvek bude aktiviran postavljanjem u položaj "Stop".

Napomena

Kako biste nastavili sa ispuštanjem pare, deaktivirajte zaustavni položaj ponovnim pritiskom.

Slika **C 1**

→ Otvorite poklopac utičnice uređaja.

→ Parni utikač čvrsto utaknite u utičnicu na uređaju. Utikač pritom mora čujno da uskoči.

Slika **C 2**

→ Strujni utikač utaknite u utičnicu.

Priključivanje delova pribora

Slika **D 1**

→ Svi delovi pribora se mogu pričvrstiti direktno na ručku ili na cevi za usisavanje pare.

Slika **D 2**

→ Kako biste međusobno spojili dve produžne cevi, obratite pažnju na smer koji pokazuje strelica.

Delovi pribora za ispuštanje pare i usisavanje

Slika **D 1**

→ Spojite ručku ili produžnu cev sa željenim delom pribora.

Slika **D 2**

△ OPREZ

Opasnost od povreda parom!

→ Dok uređaj radi, blokime poluge moraju da ostanu u zatvorenom položaju!

→ Blokima poluga stoji po sredini (položaj "otvoreno").

- Za osiguranje delova pribora: Blokirnu polugu okrenite udesno i gurnite prema dole (položaj "zatvoreno").
- Pre upotrebe proverite da li je uređaj sigurno spojen.
- Za odvajanje delova pribora: Blokirnu polugu gurnite prema gore pa je onda okrenite ulevo.
- Blokirna poluga sada opet stoji po sredini i delovi pribora se mogu izvući jedan iz drugog.

Usisavanje

Ovim uređajem možete usisavati kako prašinu, tako i prosute tečnosti.

⚠ **OPREZ**

Moguća je opasnost od povreda usled nehotičnog izbijanja pare.

- *Aktivirajte taster za deblokadu.*

Slika **E 1**

- Pritisnite glavni prekidač. Počinje da treperi prvi stepen indikatora za usisnu snagu.

Slika **E 2**

- Nakratko pritisnite taster za usisavanje na ručki. Usisavanje započinje uz umanjenu snagu. Prvi stepen indikatora za usisnu snagu neprekidno svetli.
- Prekinite usisavanje ponovnim kratkim pritiskom na taster za usisavanje.

Napomena

Pri ponovnom uključivanju funkcije usisavanja uređaj počinje da radi sa prethodno nameštenom usisnom snagom.

Podешavanje usisne snage

Nameštena usisna snaga zavisi od površine koja se čisti.

Slika **E 2**

- Pritisnite taster za usisavanje i držite ga pritisnutim.
- Usisna snaga najpre kontinualno raste, a onda nakon dostizanja maksimuma nanovo stalno opada. To se prikazuje indikatorom za usisnu snagu.

Stepen	Materijal / površina
1	Zavese
2	Kauči i tapacirane površine
3	Tepisi / tekstilni podovi
4	Podne obloge usisajte ili pokupite tečnosti s njih

Napomena

Brojevi stepena odgovaraju prikazu indikatora za usisnu snagu.

Filter za vodu

Ako se dostigne maksimalni nivo zaprljane vode u posudi filtera za vodu, automatski se blokira funkcija usisavanja. Tada se čuje povišeni broj obrtaja motora. Nakon 10 s uređaj se automatski prebacuje na pauzu.

Slika **E 1**

- Uključite uređaj.

Slika **I 1**

- Prospite prljavu vodu iz posude filtera za vodu.

Slika **B 4**

- Onda treba opet sipati vodu, tako da se dostigne potreban nivo.

PAŽNJA

Uključivanje tokom pauze može da dovede do materijalnih šteta.

- *Kako biste izbegli oštećenja filtera za ispuštanje vazduha, nemojte da uključujete uređaj tokom funkcije pauze.*

Za ponovno uspostavljanje radova na čišćenju treba postupiti kao što je opisano u poglavlju "Praženje i čišćenje posude filtera za vodu".

Parenje

Slika **E 1**

- Pritisnite glavni prekidač. Počinje da treperi prvi stepen indikatora za usisnu snagu.

Slika **F 1**

- Pritisnite prekidač parnog kotla koji će potom da zasvetli.
- Sačekajte da počne da svetli indikator za prikaz pritiska. Uređaj je sada spreman za parenje.

Slika **F 2**

- Pritisnite taster za paru na ručki. Para se ispušta sve dok se taster drži pritisnutim.

Slika **F 1**

- Kako biste okončali parenje pritisnite prekidač parnog kotla.

Podешavanje ispuštanja pare

Količinu pare koja se ispušta možete da optimizujete tako što ćete da aktivirate obrtni prekidač za regulaciju pare.

Slika **F 3**

- Za jače ispuštanje pare: Okrenite obrtni prekidač udesno.
- Za slabije ispuštanje pare: Okrenite obrtni prekidač ulevo.
- **Neznatna para:** (položaj 1-2)
Za poprskavanje biljaka, čišćenje tekstila, tapeta, tekstilnog nameštaja itd.
- **Normalna para:** (položaj 3)
Za tople podove, tepihe, prozorska stakla, glatke podne obloge.
- **Intenzivna para:** (položaj 4-5)
Za odstranjivanje tvrdokorne prljavštine, mrlja i masnoće.

Dopunjavanje rezervoara za vodu

Rezervoar za vodu možete dopuniti u svako doba.

Napomena

Uvek kad se u parnom kotlu nalazi premalo vode, pumpa automatski prebacuje vodu iz rezervoara za vodu u parni kotao. Kada je rezervoar za vodu prazan, pumpa više nije u stanju da dopuni parni kotao, tako da se blokira oduzimanje pare.

- Na nedostatak vode u rezervoaru ukazuju indikator nedostatka vode i zvučni signal.
- Kako biste nastavili s radovima postupite u skladu sa navodima iz poglavlja "Punjenje rezervoara za vodu".

Parenje i usisavanje

Slika **E 1**

- Pritisnite glavni prekidač. Počinje da treperi prvi stepen indikatora za usisnu snagu.

Slika **F 1**

- Pritisnite prekidač parnog kotla koji će potom da zasvetli.
 - Sačekajte da počne da svetli indikator za prikaz pritiska.
- Uređaj je sada spreman za parenje.

Slika **E 2**

- #### Slika **F 2**
- Istovremeno pritisnite taster za paru na ručki i nakratko taster za usisavanje.
- Usisavanje započinje uz umanjenu snagu, a istovremeno se ispušta para.

Za ostale funkcije parenja i usisavanja, pogledajte poglavlja "Parenje" i "Usisavanje".

Odlaganje pribora

Slika **C**

- Prilikom prekida u radu obesite cev za usisavanje pare o držač za odlaganje.

Režim uštede energije

Ako se uređaj ne koristi duže od 15 minuta, automatski prelazi u stanje pripravnosti i kotao za grejanje se isključuje.

Prvi stepen indikatora usisne snage počinje da treperi sporije nego pri normalnom uključivanju prikaza usisavanja.

Za ponovno puštanje u rad postoje sledeće mogućnosti:

Slika **E 1**

- Isključite i ponovo uključite glavni prekidač.

ili

Slika **E 2**

Slika **F 2**

- Držite taster za paru ili taster za usisavanje pritisnut u trajanju od najmanje 3 sekunde.

Kraj rada

Slika **E 1**

- Pritisnite glavni prekidač.

Slika **C 2**

- Odvojite strujni kabl s mreže napajanja.

Slika **H**

- Parni utikač odvojite od uređaja: bravicu parnog utikača držite pritisnutom pa izvucite parni utikač iz utičnice uređaja.

Skladištenje uređaja

PAŽNJA

Moguće su materijalne štete u slučaju da delove pribora nakon upotrebe ne očistite kako treba.

- *Pre nego što pospremite uređaj, uvek dobro očistite sve delove pribora.*
- Odvojite sve delove pribora.
- Delove pribora isperite čistom vodom.
- Takođe isperite i cevi i crevo za usisavanje pare zajedno sa četkom za čišćenje cevi.
- Ostavite sve da se osuši.
- Uređaj treba držati na suvom mestu zaštićenom od smrzavanja.

Praženje i čišćenje posude filtera za vodu

Slika **B 1**

- Podignite ručku posude filtera za vodu.
- Izvucite posudu filtera za vodu.

Slika **B 2**

- Okrenite ručku prema nazad.
- Izvadite umetak filtera za vodu.

Slika **I**

- Posudu filtera za vodu ispraznite tako što ćete da je nakrenete u smeru dela za odlivanje.

Slika **J**

- Izvucite zavijenu cev iz kućišta filtera zajedno sa rešetkom sa mikro-perforacijom tako da je sasvim izvadite.
 - Skinite sve komponente i isperite ih pod mlazom vode.
- U slučaju oštećenosti, zamenite filter.
- Za nabavku novog filtera obratite se ovlašćenoj servisnoj službi.

PAŽNJA

Moguće su materijalne štete u slučaju pogrešnog postavljanja zavijene cevi u filter sa mikroperforacijom.

- *Prilikom umetanja pazite da se strelica na zavijenoj cevi poklapa sa oznakom na filteru sa mikroperforacijom.*

Slika **B 3**

- Vratite umetak filtera za vodu nazad u posudu.

Slika **B 1**

- Držeći je za ručku, posudu filtera za vodu umetnite u uređaj.

Slika **B 1**

- Dovedite ručku u početni položaj tako da se uglati.

Slika **L**

- Strujni kabl obmotajte ravnomerno i stavite u pripadajući odeljak.

Slika **M**

- Vratite posudu filtera za vodu u njen položaj pazeci da je postavite pravilno.

Upotreba pribora

- Pre obrađivanja kože, posebnih materijala i drvenih površina trebalo bi da pročitate instrukcije proizvođača i da uvek obavite probu na nekom skrivenom mestu ili na uzorku. Površinu tretiranu parom ostavite da se osuši, kako biste proverili da li dolazi do promena u boji i strukturi.
- Za čišćenje drvenih površina (nameštaj, vrata itd.) preporučuje se da se postupa posebno oprezno, budući da predugo tretiranje parom može oštetiti voštane premaze, sjaj ili boju obrađenih površina. Stoga se preporučuje da za ove površine koristite paru samo u kratkim vremenskim intervalima ili da ih čistite krpom koju ste prethodno neparili.
- Za naročito osetljive površine (npr. sintetičke materijale, lakirane površine itd.) preporučuje se funkcija parenja uz umanjenu snagu.
- Čišćenje plemenitog čelika: Nemojte da koristite abrazivne četke. Koristite ručni nastavak sa gumenom trakom ili uskom mlaznicom bez okrugle četke.

Osvježavanje tekstila

- Pre obrade tekstila uređajem uvek na nekon sakrivenom mestu proverite njegovu postojanost na paru: Tekstil prvo neparite, zatim ga ostavite da se osuši pa na kraju proverite da li je došlo do promene boje ili oblika.

Podni usisni nastavak

PAŽNJA

Moguća su oštećenja u slučaju da je ispuštanje pare prejako.

- ➔ *Osetljive podne obloge poput parketa čistite samo uz najvišu usisnu snagu i minimalno ispuštanje pare.*

Primeri primene

- Čišćenje većih površina, podnih obloga od keramike, mermera, parketa, tepiha itd.
- Podni nastavak sa uloškom četki: Za otapanje i struganje tvrdokorne prljavštine.
- Podni nastavak sa uloškom sa gumenom trakom: Za usisavanje tečnosti sa glatkih površina.
- Podni nastavak sa uloškom od tvrde gume: Za čišćenje i osvežavanje toplih podova.

Montaža nastavaka

Slika **D 3**

- ➔ Gurnite blokadu podnog nastavka prema spolja.
- ➔ Utaknite uložak u donju stranu četke.
- ➔ Za osiguranje uložka, gurnite blokadu prema unutra.
- ➔ Uklanjanje uložka: Gurnite blokadu opet prema spolja.
- ➔ Izvadite uložak.

Uska mlaznica

Dejstvo čišćenja se povećava što je mlaznica bliža zaprljanom mestu, budući da su temperatura i pritisak pare najveći na samom izlazu iz mlaznice.

Primeri primene

- Primena mlaznice za uskomlazno parenje preporučuje se za teško dostupna mesta.
- Čišćenje predmeta od plemenitog čelika, prozorskih stakala i emajliranih površina.
- Čišćenje uglova na stepenicama, prozorskim okvirima, okvirima vrata, aluminijumskim profilima.
- Čišćenje armatura.
- Čišćenje prozorskih kapaka, grejnih tela.

Uska mlaznica i pribor

PAŽNJA

Moguće su materijalne štete (npr. ogrebotine na lakiranim površinama) zbog korišćenja okrugle četke na osetljivim površinama.

- ➔ *Okruglu četku nemojte da koristite na osetljivim površinama.*
- Okrugla četka, prikladna za otklanjanje tvrdokorne prljavštine s posebno malih površina kao što su ploče šporeta, roletne, fuge između keramičkih pločica, sanitarni uređaji itd.
- Produžetak: Ovim priborom moguće je optimalno čišćenje posebno nepristupačnih mesta. Idealno za čišćenje radijatora, okvira vrata, prozora, roletna, sanitarnih uređaja.

Ručna mlaznica

Primeri primene

- Primena ručnog usisnog nastavka preporučuje se za velike površine sa staklom i ogledalima, kao i uopšte za sve glatke površine ili za čišćenje tekstilnih površina kao što su kauči, dušeci i sl.

Ručni nastavak i pribor

- Široki uložak za čišćenje prozora: Prozorska okna i površine velikih dimenzija.
- Uzani uložak za čišćenje prozora: Prozorska okna i površine malih dimenzija.
- Četkasti venac: Za tepihe, stepenice, unutrašnjost automobila, kao i uopšte za tekstilne površine

(nakon probe na nekom skrivenom delu). Za abrazivno čišćenje i ribanje.

- Presvlaku od froтира navucite na ručni nastavak. Posebno je prikladno za male perive površine, kabine za tuširanje i ogledala.

Čišćenje stakla

PAŽNJA

Moguća je materijalna šteta usled ispuštanja pare na hladna prozorska okna.

- ➔ *Za vreme godišnjih doba sa naročito niskim temperaturama potrebno je prethodno zagrejati prozorska stakla i to tako što ćete ih naporiti sa udaljenosti od oko 50 cm.*

PAŽNJA

Moguća je materijalna šteta usled ispuštanja pare na impregnirana mesta na prozorskom okviru.

- ➔ *Ne usmeravajte mlaz pare na ta mesta.*
- ➔ Staklene površine naporite ravnomerno s odstojanja od oko 20 cm.
- ➔ Isključite dovod pare.
- ➔ Gumenu traku prevucite po staklenoj površini odozgo prema dole pa usisajte.
- ➔ Gumenu traku i donju ivicu prozora prebrišite i osušite prema potrebi.

Mali nastavak za tekstilni nameštaj

- Prikladan je za uklanjanje prljavštine sa uzanih površina kao što su fuge između pločica, okvir vrata, prorezi na roletnama itd.

Veliki nastavak za tekstilni nameštaj

- Za čišćenje tekstilnih površina kao što su kauči, fotelje, dušeci, automobilska sedišta itd.

Nastavak za fuge

- Za ivice, fuge, radijatore i teško pristupačna mesta.

Četka za nameštaj

- Za čišćenje osetljivih površina kao što su okviri slika, knjige itd.

Poseban pribor

Komplet okruglih četki (kataloški br. 2.860-231) 4 okrugle četke raznih boja za uskomlazni nastavak.

HEPA filter (kataloški br. 2.860-229)

Nega i održavanje

⚠ OPASNOST

Opasnost po život od strujnog udara.

- ➔ *Pre svakog čišćenja i održavanja isključite uređaj iz strujni utikač izvucite iz utičnice.*
- ➔ *Ostavite uređaj da se ohladi.*
- ➔ *Popravke i radove na električnim sastavnim delovima sme da izvodi samo ovlašćena servisna služba.*

Nega

- Četke prilikom hlađenja i sušenja ne postavljajte na dlačice kako se ne bi deformisale.
- Za spoljašnje čišćenje kućišta uređaja koristite samo vlažnu krpu. Izbegavajte upotrebu hemijskih rastvarača i sredstava za čišćenje pošto mogu oštetiti plastičnu spoljašnju površinu.
- Za dodatke vezane za čišćenje posude filtera za vodu, pogledajte poglavlje "Čuvanje uređaja".

Održavanje

- Redovno proveravajte stanje zaptivki u parnom utikaču pa ih zamenite ako je to potrebno.
- Istu proveru obavljajte i kod priključnih zaptivki cevi za usisavanje pare i ručke.

HEPA filter

PAŽNJA

Moguće su materijalne štete zbog lošeg čišćenja HEPA filtera.

- Po potrebi ga samo operite pod mlazom vode; nemojte da ga ribate niti četkate.
- Podatke vezane za skidanje posude filtera za vodu potražite u poglavlju "Punjenje posude filtera za vodu".

Slika

- Podignite polugu za odglavlivanje HEPA filtera pa izvadite filter iz njegovog ulegnuća.
- Isperite HEPA filter u hladnoj, tekućoj vodi.
- Nakon pranja ga pažljivo protresite kako biste otklonili eventualne ostatke prljavštine i višak vode.

Napomena

HEPA filter ostavite da se suši na vazduhu, dalje od izvora svetla i toplote. HEPA filter smete da vratite u uređaj tek kad bude sasvim suv.

- U slučaju da je oštećen, zamenite ga.
- HEPA filter bi trebalo čistiti svaka 4 meseca.
- Pazite na ispravan položaj HEPA filtera u držaču.
- Opet blokirajte HEPA filter polugom.

Otklanjanje smetnji

Smetnje često imaju jednostavne uzroke, koje možete samostalno ukloniti uz pomoć sledećeg pregleda.

Ukoliko niste sigurni ili ako nestala smetnja nije navedena ovde, obratite se ovlašćenoj servisnoj službi.

⚠ OPASNOST

Opasnost po život od strujnog udara.

- Pre svakog čišćenja i održavanja isključite uređaj i strujni utikač izvucite iz utičnice.
- Ostavite uređaj da se ohladi.
- Popravke i radove na električnim sastavnim delovima sme da izvodi samo ovlašćena servisna služba.

Uređaj ne usisava

Prekinut je dovod struje.

- Izvucite utikač, proverite da li su priključni kabl i strujni utikač oštećeni.

Pribor, usisno crevo ili usisne cevi su začepljeni ili zatvoreni

Ukoliko su pribor, usisno crevo ili usisne cevi začepljeni ili zatvoreni duže od 10 s, stvara se podpritisak i elektronika iz bezbednosnih razloga isključuje motor.

- Isključite uređaj.
- Uklonite začepljenje.
- Uključite uređaj.

Slaba / opadajuća snaga usisavanja

Pribor je začepljen.

- Pribor, usisno crevo ili usisne cevi su začepljene, uklonite začepljenje.
- Očistite umetak filtera za vodu.
- Zamenite vodu u posudi filtera za vodu.

HEPA filter je prljav

- Zamenite HEPA filter.

Učinak čišćenja se smanjuje

Voda u posudi filtera za vodu je jako zaprljana

- Zamenite vodu u posudi filtera za vodu.

Dolazi do ispuštanja vode prilikom usisavanja tečnosti

Prekidač sa plovkom je blokiran

- Očistite poklopac posude filtera za vodu.

Usisivač za prašinu ne usisava

Prekidač sa plovkom deluje

- Isključite usisivač, ponovo uspostavite pravilan nivo vode u rezervoaru pa iznova uključite uređaj.

Tehnički podaci

Električni priključak

Napon	220-240 V 1~50-60 Hz
-------	-------------------------

Stepen zaštite	IP X4
----------------	-------

Klasa zaštite	I
---------------	---

Podaci o snazi

Prijemna snaga kotla	1100 W
----------------------	--------

Nazivna snaga turbine	1100 W
-----------------------	--------

Pritisak pare maks.	0,4 MPa
---------------------	---------

Vreme zagrevanja	5 minuta
------------------	----------

Maks. količina pare	65 g/min
---------------------	----------

Količina punjenja

Parni kotao	0,45 l
-------------	--------

rezervoar za vodu	0,5 l
-------------------	-------

posuda filtera za vodu	1,2 l
------------------------	-------

Dimenzije

Dužina	510 mm
--------	--------

Širina	330 mm
--------	--------

Visina	340 mm
--------	--------

Težina (bez pribora)	9,1 kg
----------------------	--------

Nivo zvučnog pritiska

Nivo zvučnog pritiska (EN 60704-2-1)	71 dB(A)
---	----------

Zadržavam pravo na tehničke promene!

Съдържание

Общи указания	BG	5
Указания за безопасност	BG	5
Описание на уреда	BG	9
Подготовка	BG	9
Експлоатация	BG	10
Използване на принадлежностите	BG	12
Грижи и поддръжка	BG	14
Помощ при неизправности	BG	14
Технически данни	BG	15

Общи указания

Уважаеми клиенти,



Преди първото използване на Вашия уред прочетете това оригинално инструкции упътване за работа, действат според него и го запазете за по-късно използване или за следващия притежател.

Употреба по предназначение

Използвайте този уред налягане само в личното си домакинство.

Уредът е предназначен за производство на пара и изсмукване на разсипани течности и твърди частици, които са посочени в това Упътване за експлоатация.

Производителят не поема гаранция за евентуални повреди, които са причинени поради използване не по предназначението или неправилно обслужване.

Символи в Упътването за работа

ОПАСНОСТ

За непосредствено грозяща опасност, която води до тежки телесни повреди или до смърт.

ПРЕДУПРЕЖДЕНИЕ

За възможна опасна ситуация, която би могла да доведе до тежки телесни повреди или смърт.

ПРЕДПАЗЛИВОСТ

За възможна опасна ситуация, която би могла да доведе до леки телесни повреди или материални щети.

ВНИМАНИЕ

Указание за възможна опасна ситуация, която може да доведе до материални щети.

Символи на уреда



Пара
ВНИМАНИЕ – Опасност от изгаряне



Не насочвайте парната струя към хора, животни, активно електрическо оборудване или към самия уред.



Използвайте уреда само за изсмукване на разсипани течности. Уредът не е подходящ за засмукване на течности от съдове.

Опазване на околната среда



Опаковъчните материали могат да се рециклират. Моля не хвърляйте опаковките при домашните отпадъци, а ги предайте на вторични суровини с цел повторна употреба.



Старите уреди съдържат ценни материали, подлежащи на рециклиране, които могат да бъдат употребени повторно. Поради това моля отстранявайте старите уреди, използвайки подходящи за целта системи за събиране.

Указания за съставките (REACH)

Актуална информация за съставките ще намерите на:

www.kaercher.com/REACH

Гаранция

Във всяка страна важат гаранционните условия, публикувани от оторизираната от нас дистрибуторска фирма. Евентуални повреди на Вашия уред ще отстраним в рамките на гаранционния срок безплатно, ако се касае за дефект в материалите или при производство. В гаранционен случай се обърнете към дистрибутора или най-близкия оторизиран сервиз, като представите касовата бележка. (Адресите ще намерите на задната страница)

Резервни части

Използвайте само оригинални резервни части на KARCHER. Списък на резервните части ще намерите в края на настоящото Упътване за работа.

Указания за безопасност

Освен указанията в това ръководство трябва да се спазват и общовалидните законодателни предписания за безопасност и предпазване от нещастни случаи.

Всяка употреба, която не съответства на приложените указания, води до отмяна на гаранцията.

ОПАСНОСТ

- *Забранена е работата във взривоопасни помещения.*
- *При работа с уреда в опасни зони да се спазват съответните мерки за безопасност.*

- Уреда да не се използва в басейни, които съдържат вода.
 - Не насочвайте парната струя директно към производствените материали, които съдържат електрически конструктивни елементи, като напр. вътрешното пространство на пещи.
 - Преди използване уреда и принадлежностите да се проверят за съответстващо на изискванията състояние. Ако уредът не е в отлично състояние, използването му е забранено. Моля проверете специално охраняващия кабел, предпазната запушалка и пароструйния маркуч.
 - Повреден мрежови охраняващ кабел трябва незабавно да се замени от оторизиран сервиз/специалист – електротехник.
 - Повредения пароструен маркуч трябва да се смени незабавно. Позволено е само използването на препоръчан от производителя пароструен маркуч (виж номера за поръчки в списъка на резервните части).
 - Никога не докосвайте контакта и щепсела с влажни ръце.
 - Никога не използвайте уреда боси.
 - Никога не докосвайте уреда с мокри ръце или крака, когато щепселът е в контакта.
 - Никога не потапяйте уреда, кабела или щепсела във вода или други течности.
 - Да не се обливат с пара предмети, които съдържат опасни за здравето вещества (напр. азбест)
 - Парната струя не трябва да се докосва с ръка от близко разстояние или да се насочва към хора и животни (съществува опасност от изгаряне).
- ⚠ ПРЕДУПРЕЖДЕНИЕ**
- Уредът може да се включва само към електрически контакт, изпълнен от електротехник съгласно IEC 60364.
 - Свързвайте уреда само към променлив ток. Напрежението трябва да съответства на цитираното върху табелката на уреда напрежение.
 - Във влажни помещения, напр. бани, включвайте уреда в контакти с предварително включена противовагова защита.
 - Неподходящите електрически удължителни кабели могат да бъдат опасни. Използвайте единствено водоустойчив електрически удължителен кабел с напречно сечение минимум 3x1 мм².

- Връзката между щепсела и удължителния кабел не бива да попада във вода.
- При подмяна на съединения на мрежовия или удължителния кабел трябва да се гарантира защита от водни пръски и механична здравина.
- Потребителят трябва да използва уреда според предписанията. Той трябва да се съобразява с даденостите на място и да внимава при работа с уреда дали наоколо няма хора.
- Този уред не е предназначен за това, да бъде използван от лица с ограничени физически, сензорни и умствени способности и липса на опит и/или липса на познания, освен ако те са под надзора на отговарящо за тяхната безопасност лице или са получили от него инструкции, как да използват уреда.
- Позволено е деца да използват уреда, само ако са над 8 годишни и ако са под надзора на лице, което се грижи за тяхната безопасност или са получили от него инструкции за използването на уреда и получаващите се опасности и са ги разбрали.
- Децата не бива да играят с уреда.
- Децата трябва да бъдат под надзор, за да се гарантира, че няма да играят с уреда.
- Почистването и поддръжката от страна на потребителя не бива да се извършват от деца без надзор.
- По време на работа уредът да не се оставя без надзор.
- Внимание при почистване на стени с плочки с контакти.
- Не изсмуквайте киселини или разтвори, тъй като можете да повредите уреда. Не изсмуквайте експлозивен прах или течности, които при контакт с компонентите във вътрешността на уреда могат да доведат до експлозии.
- Не изсмуквайте отровни субстанции.
- Не изсмуквайте горящи или тлеещи обекти, като фасове от цигари, пепел или други горящи или тлеещи материали.
- Ако уредът падне, той трябва да бъде проверен от оторизиран сервиз, тъй като може да са възникнали вътрешни неизправности, които да нарушат безопасността на продукта.

ПРЕДПАЗЛИВОСТ

- Внимавайте кабелът на уреда или удължителят да не се повредят или скъсат поради настъпване, прегъване, опъване или друго. Пазете кабела от топлина, масла и остри ръбове.
- По време на пълнене с вода изключете уреда и извадете щепсела.
- Никога не наливайте във водния резервоар разтворители, съдържащи разтворители течности или не разредени киселини (напр. почистващи препарати, бензин, разредители за бои и ацетон), тъй като те ще разядат използваните в уреда материали.
- Уредът трябва да се поставя върху стабилна основа.
- Не поставяйте горещия уред върху повърхности, чувствителни на нагриване.
- Не поставяйте уреда в близост до включени електрически котлони, електрически печки или други източници на топлина.
- Не натискайте бутоните твърде силно и избягвайте употребата на остри предмети като щифтове или подобни.
- Работете или съхранявайте уреда само в съответствие с описанието респ. изображението!

- При работа не заклинвайте лоста за пара.
- Преди да изключите уреда от електрическата мрежа, първо го изключете от основния ключ.
- За да изключите уреда от мрежата, не дърпайте за шнура за включване към мрежата, а извадете щепсела.
- Никога не завивайте мрежовия кабел около уреда, предимно докато уредът е горещ.
- Пазете уреда от дъжд. Не го съхранявайте на открито.

Предпазни приспособления

Предпазните приспособления служат за защита на потребителя и не бива да се спират или да се пренебрегва тяхната функция.

Бутон за деблокиране

- Дръжката на маркуча за всмукване на пара притежава лост за деблокиране, който предотвратява подаването на пара по невнимание.
- Ако по време на работа маркучът за всмукване на пара остава без надзор, се препоръчва да се активира лостът за деблокиране (натиснете бутон Стоп).

■ **За да се предизвика отново подаване на пара, деактивирайте лоста за деблокиране (натиснете отново бутон Стоп).**

Описание на уреда

Обемът на доставка на уреда е изобразен на опаковката. При разпаковане проверете дали съдържанието е пълно.

При липсващи принадлежности или при транспортни щети моля уведомете Вашия търговец.

Моля отворете страницата с фигурите!



- 1 Главен ключ
- 2 Ключ парен котел
- 3 Контролна лампа - недостиг на вода
- 4 Контролна лампа - показание на налягането
- 5 Контролни лампи - смукателна мощност
- 6 Дръжка за транспортиране, съгваема
- 7 Накрайник пълнене резервоар за вода
- 8 Регулиране на парата
- 9 Контакт на уреда с капак
- 10 Решетка за излизане на въздуха
- 11 Ролки
- 12 Захранващ кабел
- 13 Място на електрическия кабел
- 14 Застопоряване при паркиране
- 15 Филтър ЕРА
- 16 Лост за освобождаване на филтъра НЕРА
- 17 Воден филтър-резервоар
- 18 Ръкохватка воден филтър-резервоар
- 19 Капак на водния филтър
- 20 Воден филтър-вложка
- 21 Оформен гъбест филтър
- 22 Филтър с микроперфорация
- 23 Коляно на тръбата

Принадлежности

Принадлежности за пара

- A** Маркуч всмукване на пара
A1 Щепсел за принадлежностите
A2 Бутон за деблокиране
A3 Бутон за пара
A4 Бутон за засмукване
A5 Ръкохватка
A6 Пароструен щепсел
A7 Фиксиране пароструен щепсел

B Всмукващи тръби за пара

- B1** Позиция за паркиране
B2 Лост за блокиране

C Подова дюза

- C1** Вложка с ивици с четки
C2 Вложка с гумени фаски

- C3** Вложка от твърда гума
C4 Блокировка на вложките

D Ръчна дюза за всмукване на пара

- D1** Вложка за почистване на прозорци (широка)
D2 Вложка за почистване на прозорци (тясна)
D3 Вложка с четки
D4 Хавлиено покривало

E Точкова струйна дюза за всмукване на пара

- E1** Удължител
E3 Кръгла четка

Изсмукващи принадлежности

- E2** Дюза за мека мебел (малка)
F Дюза за почистване на фуги
G Дюза за мека мебел (голяма)
H Четка за мебели

Други принадлежности

- I** Мерителна чаша
J Четка за почистване на тръби за тръби и всмукателен маркуч
K Чанта за принадлежностите
L Резервни уплътнения (комплект О-образни пръстени)
M Течност против образуване на пяна (FoamStop)

Подготовка

Пълнене на водния резервоар

Указание

Може да се използва нормална вода от водопровода. Тъй като е естествено водата да съдържа варовик, който с течение на времето може да доведе до образуване на котлен камък, при използване на разтвор се препоръчва, той да съдържа 50% вода от водопровода и 50% дестилирана вода.

ВНИМАНИЕ

Материални щети поради грешен разтвор в резервоара за вода.

→ *Не използвайте кондензирана вода от сушилнята!*

→ *Не наливайте почистващи препарати или други добавки (напр. аромати)!*

→ *Не използвайте чиста дестилирана вода! Макс. 50% дестилирана вода и 50% вода от водопровода.*

→ *Не използвайте събрана дъждовна вода!*

Фигура **A 1**

→ Изтеглете гърловината за пълнене на резервоара за вода навън.

Фигура **A 2**

Фигура **A 3**

→ Напълнете резервоара за вода с ок. 0.5 литра вода, докато се види поплавякът, който показва максималното ниво на напълване.

→ Затворете резервоара за вода.

Указание

Парният котел се захранва автоматично с вода от резервоара за вода. Преди първото пускане в експлоатация водния резервоар трябва да се напълни два пъти с вода.

Пълнене на резервоара на водния филтър

ВНИМАНИЕ

Материални щети поради празен резервоар с воден филтър.

→ Гарантирайте, че резервоарът с воден филтър винаги е напълнен при работа.

Фигура В1

→ Повдигнете дръжката на резервоара за вода.
→ Изтеглете навън резервоара с воден филтър.

Фигура В2

→ Завъртете дръжката назад.

Фигура В3

→ Извадете вложката на водния филтър.

Фигура В4

→ Напълнете резервоара с воден филтър с вода от водопровода, докато се покрие индикацията за нивото на водата MAX H₂O.

→ Добавете една капачка течност против образуване на пяна (FoamStop) в резервоара с воден филтър.

Фигура В3

→ Поставете вложката на водния филтър отново в резервоара с воден филтър.

Фигура В2

→ Плъзнете дръжката към изходната позиция, докато се фиксира.

Фигура В1

→ Поставете резервоара с воден филтър в уреда за дръжката.

Указание: Начинът на функциониране на прахосмукачката се основава на завихряне на засмуквания въздух във водния филтър. При това отпадъци и остатъци от препарати за почистване от подовите настилки се събират във водната вана. При определени обстоятелства това може да доведе до образуване на пяна. За да се предотврати това, Вие трябва да добавите една капачка течност против образуване на пяна във водната вана. Лекото образуване на пяна по време на експлоатация е нормално и не води до смущения на функцията.

Експлоатация

По време на експлоатация е необходимо уредът да бъде в хоризонтално положение.

△ ПРЕДПАЗЛИВОСТ

Опасност от нараняване поради случайно излизане на пара.

→ Гарантирайте, че при прекъсване на работа или липса на надзор лостът за деблокиране винаги е активиран от позиция Стоп.

Указание

За да продължи подаването на пара, деактивирайте позиция Стоп с повторно натискане.

Фигура С1

→ Отворете капачето на контакта на уреда.
→ Пароструйният щепсел се поставя в контакта на уреда. При това трябва да се чуе фиксирането на щекера.

Фигура С2

→ Включете щепсела в контакта.

Присъединяване на принадлежности.

Фигура D1

→ Всички принадлежности могат да бъдат закрепени директно от дръжката към всмукващите тръби за пара.

Фигура D2

→ За да свържете двете удължителни тръби една с друга, трябва да бъде спазена посоката на стрелката.

Принадлежности за обливане с пара и изсмукване

Фигура D1

→ Свържете дръжката или удължителната тръба с желаната принадлежност.

Фигура D2

△ ПРЕДПАЗЛИВОСТ

Опасност от нараняване от парата!

→ По време на работа на уреда блокиращите лостове трябва да останат в затворено положение!

→ Блокиращият лост стои в средата, (позиция отворено).

→ За подsigуряване на принадлежностите: Завъртете блокиращия лост надясно и го плъзнете надолу (позиция затворено).

→ Преди употреба проверете сигурната връзка на принадлежностите.

→ За разделяне на принадлежностите: Плъзнете блокиращия лост нагоре и след това го завъртете наляво.

→ Сега блокиращият лост отново се намира в средата, принадлежностите могат да бъдат изтеглени една от друга.

Режим Изсмукване

С този уред могат да се изсмукват както прах така и разсипани течности.

△ ПРЕДПАЗЛИВОСТ

Опасност от нараняване поради случайно излизане на пара.

→ Активирайте лоста за деблокиране.

Фигура E1

→ Натиснете главния прекъсвач.
Първата степен на контролните лампи за смаквателна мощност започва да мига.

Фигура E2

→ Натиснете за кратко бутона за засмукване на дръжката.
Режим Засмукване започна с минимална мощност. Първата степен на контролните лампи за мощност на всмукване свети постоянно.
→ Приключете режим Засмукване: Отново натиснете за кратко бутона за засмукване.

Указание

При повторно включване на функция Изсмукване уредът стартира с предварително настроената мощност на изсмукване.

Настройка на мощността на изсмукване

Настройката на мощността на всмукване зависи от повърхността за почистване.

Фигура E 2

- Натиснете бутона за засмукване и го задръжте натиснат.
- Отначало мощността на всмукване се повишава постоянно и след достигане на най-високата мощност също постоянно се понижава. Това се показва от контролните лампи за мощност на всмукване.

Степен	Материал / повърхност
1	Завеси
2	Каналета и мека мебел
3	Килими / подове с килими
4	Изсмукване на подове или поемане на течност с изсмукване

Указание

Числата на степените отговарят на индикацията на контролните лампи за мощност на всмукване.

Воден филтър

Щом нивото на мръсната вода в резервоара с воден филтър достигне максималното ниво, функцията за изсмукване се блокира автоматично. Тогава се чуват повишените обороти на двигателя. След 10 секунди уредът включва автоматично на пауза.

Фигура E 1

- Да се включи уреда.

Фигура I 1

- Изпразнете мръсната вода от резервоара с воден филтър.

Фигура B 4

- След това трябва да се допълни вода, докато бъде достигнато необходимото ниво на водата.

ВНИМАНИЕ

Материални щети поради непосредствено следващо повторно включване по време на функция с пауза.

- *За да бъдат избегнати увреждания на филтъра за изпускане на въздух, не включвайте уреда по време на функция с пауза.*

За продължаване на почистващите дейности вижте глава „Изпразване и почистване на резервоара с воден филтър“.

Режим Пара

Фигура E 1

- Натиснете главния прекъсвач. Първата степен на контролните лампи за смукателна мощност започва да мига.

Фигура F 1

- Натиснете прекъсвача за парния котел, прекъсвачът светва.
- Изчакайте, докато светне контролната лампа за индикация на налягането. Сега уредът е готов за режим с пара.

Фигура F 2

- Натиснете бутона за пара на дръжката. Докато бутонът за пара се държи натиснат, се подава пара.

Фигура F 1

- За да приключите режима с пара, натиснете прекъсвача за парния котел.

Настройка на излизането на пара

Излизането на пара може да се оптимизира, като се задейства въртящият се прекъсвач за регулиране на парата.

Фигура F 3

- За усилване на излизането на пара: Завъртете въртящия се прекъсвач по посока на часовниковата стрелка.
- За намаляване на излизането на пара: Завъртете въртящия се прекъсвач в посока обратна на часовниковата стрелка.
- **Лека пара:** (Позиция 1-2)
За напръскване на растения, почистване на платове, тапети, меки мебели и т.н.
- **Нормална пара:** (Позиция 3)
За мокети, килими, прозорци, подове.
- **Силна пара:** (Позиция 4-5)
За отстраняване на упорити замърсявания, петна и мазнини.

Допълване на резервоара с вода

Водният резервоар може да се пълни по всяко време.

Указание

Винаги когато в парния котел има недостатъчно вода, помпата изтегля автоматично вода от водния резервоар в паровия котел. Ако резервоарът за вода е празен, то помпата не може повече да пълни парния котел и отделянето на пара се блокира.

- Недостиг на вода в резервоара за вода се показва от контролна лампа за недостиг на вода и посредством акустичен сигнал.
- За продължаване на работа вижте глава „Пълнене на резервоара за вода“.

Режим Пара и изсмукване

Фигура E 1

- Натиснете главния прекъсвач. Първата степен на контролните лампи за смукателна мощност започва да мига.

Фигура F 1

- Натиснете прекъсвача за парния котел, прекъсвачът светва.
- Изчакайте, докато светне контролната лампа за индикация на налягането. Сега уредът е готов за режим с пара.

Фигура E 2

Фигура F 2

- На дръжката натиснете за кратко бутона за пара и бутона за засмукване. Режим Засмукване започва с минималната мощност и едновременно се подава пара. За да продължите да използвате функция с пара и засмукване, вижте глава „Режим с обливане с пара“ и „Режим на засмукване“.

Сваляне на принадлежностите

Фигура C

- При прекъсване на работа закачете всмукващата тръба за пара в носача за паркиране.

Режим на спестяване на енергия

Ако уредът не се използва по-дълго от 15 минути, той преминава в режим стендбай и отоплителният котел се изключва.

Първата степен на контролната лампа за мощност на всмукване започва да мига по-бавно отколкото при нормално включване на индикациите за всмукване.

Има следните възможности за повторно пускане в експлоатация.

Фигура **E1**

→ Изключете и включете отново главния прекъсвач.

или

Фигура **E2**

Фигура **F2**

→ Натиснете бутона за пара или бутона за засмукване за минимум 3 секунди.

Край на работата

Фигура **E1**

→ Натиснете главния прекъсвач.

Фигура **C2**

→ Извадете захранващия кабел от електрическата мрежа.

Фигура **H**

→ Разделяне на пароструйния щепсел от уреда: Задръжте натиснатото фиксирането на пароструйния щепсел и изтеглете пароструйния щепсел от контакта на уреда.

Съхранение на уреда

ВНИМАНИЕ

Материални щети поради липсващо почистване на принадлежностите след употреба.

→ Преди да приберете уреда, винаги почиствайте добре всички принадлежности.

→ Разделете всички принадлежности.

→ Измийте принадлежностите под течаща чиста вода.

→ Измийте тръбите и маркуча за всмукване на пара с четка за почистване на тръби с чиста вода.

→ След това оставете принадлежностите да изсъхнат добре.

→ Съхранявайте уреда на сухо и защитено от замръзване място.

Изпразнете и почистете резервоара на водния филтър

Фигура **B1**

→ Повдигнете дръжката на резервоара за вода.

→ Изтеглете навън резервоара с воден филтър.

Фигура **B2**

→ Завъртете дръжката назад.

→ Извадете вложката на водния филтър.

Фигура **I1**

→ Изпразване на резервоара с воден филтър с наклон към приспособлението за изтичане.

Фигура **J**

→ Изтеглете коляното на тръбата от корпуса на филтъра с решетка с микроперфорация, докато се отстрани напълно.

→ Отстранете всички компоненти и ги измийте под течаща вода.

При увреждане сменете филтъра.

Обърнете се към оторизирания сервиз за закупуване на нов филтър.

ВНИМАНИЕ

Материални щети поради грешно поставяне на коляното на тръбата във филтъра с микроперфорация.

→ При поставянето обърнете внимание на това, стрелката на коляното на тръбата да съпада с маркировката на филтъра с микроперфорация.

Фигура **B3**

→ Поставете вложката на водния филтър отново в резервоара с воден филтър.

Фигура **B1**

→ Поставете резервоара с воден филтър в уреда за дръжката.

Фигура **E1**

→ Плъзнете дръжката към изходната позиция, докато се фиксира.

Фигура **L**

→ Навийте захранващия кабел равномерно и го положете в отделението за захранващ кабел.

Фигура **M**

→ Поставете резервоара с воден филтър отново в неговата позиция и внимавайте за коректното му разполагане.

Използване на принадлежностите

■ Преди третиране на кожа, специални платове и дървени повърхности би трябвало да прочетете указанията на производителя и винаги да извършите проба на скрито място или на мостра от тях. Оставете третираната с пара повърхност да изсъхне, за да проверите, дали са настъпили промени на цвета или формата.

■ За почистването на дървени повърхности (мебели, врати и т.н.) се препоръчва да се подхожда особено внимателно, тъй като прекалено продължителното третиране с пара може да повреди въсччните покрития, гланца или цвета на повърхностите. Поради това се препоръчва, за тези повърхности пара да се използва само за кратки интервали или да се извърши почистване с предварително оставена на пара кърпа.

■ За особено чувствителни повърхности (напр. синтетични материали, лакирани повърхности и т.н.) се препоръчва да се използва функция Пара с минимална мощност.

■ Почистване на благородна стомана: Избягвайте използването на абразивни четки. Използвайте ръчна дюза с гумени фаски или точкова струйна дюза без кръгли четки.

Освежаване на текстил

■ Преди третиране с уреда винаги проверявайте устойчивостта на текстилните тъкани на скрито място: Първо облейте с пара, след това оставете да изсъхне и накрая проверете за изменения на цвета и формата.

Подова дюза

ВНИМАНИЕ

Материални щети поради настроена твърде висока мощност на парата.

→ Почистването на чувствителни подове, като напр. паркет е позволено само при максимална мощност на всмукване и минимална мощност на парата.

Примери за използване

- Почистване на големи площи, подове от керамика, мрамор, паркет, килими и т.н.
- Подова дюза с вложка с ивици с четки: За разтваряне и изтъркване на упорити замърсявания.
- Подова дюза с вложка с вложка с гумени фаски: За изсмукване на течности от гладки повърхности.
- Подова дюза с вложка от твърда гума: Почистване и освежаване на настилки от килими.

Монтаж на вложките

Фигура **D3**

- Плъзнете блокировката на подовата дюза навън.
- Поставете вложката в долната страна на четката.
- За да е подсигурана вложката, плъзнете блокировката навътре.
- Разстояние на вложката: Отново плъзнете блокировката навън.
- Извадете вложката.

Струйна дюза

Колкото по-близо държите дюзата до замърсеното място, толкова по-голям е почистващият ефект, тъй като температурата и налягането на парата са най-силни директно при излизане.

Примери за използване

- Използването на точковата струйна дюза се препоръчва за трудно достъпни места.
- Почистване на благородна стомана, стъкла на прозорци, огледала и емайлирани повърхности.
- Почистване на ъгли на стълби, рамки на прозорци, рамки на врати, алуминиеви профили.
- Почистване на арматури.
- Почистване на капаци на прозорци, радиатори.

Точкова струйна дюза и принадлежности

ВНИМАНИЕ

Материални щети (напр. драскотини върху лакирани повърхности) поради използване на кръгла четка върху чувствителни повърхности.

- Не използвайте кръгла четка за чувствителни повърхности.
- Кръгла четка, подходяща за упорити замърсявания на много малки повърхности като котлонни, ролетни щори, кахлени фуги, санитарни системи и т.н.
- Удължител: С тази принадлежност е възможно оптимално почистване на недостъпни места. Идеален за почистване на радиатори, рамки на врати, прозорци, ролетни щори, санитарни системи.

Ръчна дюза

Примери за използване

- Използването на ръчна всмукателна дюза се препоръчва за големи стъклени и огледални повърхности, гладки повърхности най-общо или за почистване на текстилни повърхности като канапета, матраци и т.н.

Ръчна дюза и принадлежности

- Вложка за почистване на прозорци широка: Стъкла на прозорци и повърхности с големи размери.
- Вложка за почистване на прозорци тясна: Стъкла на прозорци и повърхности с малки размери.
- Четков венец: За килими, стълби, вътрешно обзавеждане на автомобили, текстилни повърхности най-общо (след тест на скрито място). За абразивно почистване и търкане.
- Поставете хавлиеното покривало на ръчната дюза. Особено подходяща за малки миещи се повърхности, душкабини и огледала.

Почистване на стъкло

ВНИМАНИЕ

Материални щети поради подаване на пара върху студени стъкла на прозорци.

→ През годишните времена с особено ниски температури стъклата да се подереят, като от разстояние от около 50 см от повърхността за третиране се подаде пара.

ВНИМАНИЕ

Материални щети поради подаване на пара върху запечатани места на рамката на прозореца.

- Не насочвайте парата към тези места.
- Напръскайте стъклената повърхност равномерно от разстояние около 20 см.
- Изключете подаването на пара.
- Прокарвайте гумената фаска отгоре надолу по стъклената повърхност на успоредни последователни ленти и изсмучете.
- При нужда избърсвайте до сухо гумената фаска и долния ръб на прозореца.

Дюза за мека мебел (малка)

- Подходяща е за изсмукване на мръсотия от тесни повърхности, като фуги на плочки, рамки на врати, шлицове на ролетни щори и т.н.

Дюза за мека мебел (голяма)

- За почистване на текстилни повърхности като канапета, кресла, матраци, автомобилни седалки и т.н.

Дюза за почистване на фуги

- За ръбове, фуги, радиатори и трудно достъпни места.

Четка за мебели

- За почистване на чувствителни повърхности като рамки на картини, книги и т.н.

Специални приспособления

Комплект кръгли четки (№ за поръчка 2 860-231) - 4 цветни кръгли четки за точковата струйна дюза.
Филтър НЕРА (№ за поръчка 2 860-229)

Грижи и поддръжка

⚠ **ОПАСНОСТ**

Опасност за живота поради електрически ток.

- Преди всякакви работи по поддръжката уредът да се изключва и щепселът да се изважда от контакта.
- Уреда да се остави да се охлади.
- Ремонтни работи и работи по електрическите елементи могат да се извършват само от оторизиран сервиз.

Поддръжка

- При охлаждане и изсъхване не поставяйте четките с косъма надолу, за да не се деформират.
- Използвайте влажна кърпа за външното почистване на корпуса. Избягвайте употребата на разтворители и почистващи препарати, тъй като те могат да повредят пластмасовата повърхност.
- За почистване на резервоара с воден филтър, вижте глава „Съхранение на уреда“.

Поддръжка

- Проверявайте редовно състоянието на уплътненията в пароструйния щепсел. Ако е необходимо, ги сменяйте.
- Извършвайте същия контрол и при съединителните уплътнения на тръбите за пара и на држката.

Филтър HEPA

ВНИМАНИЕ

Материални щети поради грешно почистване на филтър HEPA.

- При необходимост почистете само под течаща вода, не го търкайте или четкайте.
- Сваляне на резервоара с воден филтър, вижте глава „Пълнене на резервоар с воден филтър“.

Фигура **К**

- Повдигнете лоста за освобождаване на филтъра HEPA и свалете филтъра от неговото място.
- Изплакнете филтъра HEPA под студена, течаща вода.
- След почистването го изтърсете внимателно, за да се отстранят евентуалните остатъци от замърсявания и излишната вода.

Указание

Оставете филтъра HEPA да съхне далече от източници на светлина и топлина. Филтъра HEPA поставяйте в уреда едва след като изсъхне.

- При уреждане сменете филтъра HEPA
- Филтърът HEPA трябва да се почиства на интервали от 4 месеца.
- Внимавайте за правилното позициониране на филтър HEPA в носача.
- Отново блокирате филтъра HEPA с лоста.

Помощ при неизправности

Много често причините за повреда са елементарни и с помощта на следните указания може сами да ги отстраните. Ако не сте сигурни или повредите не са описани тук, обърнете се към оторизиран сервиз.

⚠ **ОПАСНОСТ**

Опасност за живота поради електрически ток.

- Преди всякакви работи по поддръжката уредът да се изключва и щепселът да се изважда от контакта.
- Уреда да се остави да се охлади.
- Ремонтни работи и работи по електрическите елементи могат да се извършват само от оторизиран сервиз.

Уредът не всмуква

Прекъснато е захранването с ток

- Извадете щепсела, проверете присъединителния кабел за повреда.

Принадлежности/всмукателен маркуч/всмукателни тръби са запушени или задържани затворени

Ако принадлежности/всмукателен маркуч/всмукателни тръби са запушени или задържани затворени по-дълго от 10 секунди, се получава вакуум и електрониката изключва двигателя за икономия на енергия.

- Изключете уреда.
- Отстранете запушването.
- Да се включи уреда.

Слаба / отслабваща мощност на всмукване

Принадлежностите са запушени

- Принадлежностите, всмукателният маркуч или всмукателните тръби са запушени, отстранете запушването.
- Почистете вложката на водния филтър.
- Сменете водата в резервоара на водния филтър.

Филтър HEPA е замърсен

- Сменете филтъра HEPA.

Намалява се мощността на почистване

Водата в резервоара на водния филтър е силно замърсена

- Сменете водата в резервоара на водния филтър.

Извод за вода по време на изсмукване на течности

Превключвателят на поплавка е блокиран

- Почистете капака на резервоара на водния филтър.

Праховсмукачката не засмуква

Включване на превключвателя на поплавка

- Изключете праховсмукачката, възстановете коректното ниво на водата в резервоара и включете уреда.

Технически данни

Електрическо захранване

Напрежение	220-240 V
	1~50-60 Hz

Градус на защита	IP X4
------------------	-------

Клас защита	I
-------------	---

Данни за мощността

Приемна мощност котел	1100 W
-----------------------	--------

Номинална мощност турбина	1100 W
---------------------------	--------

Налягане на парата макс.	0,4 МПа
--------------------------	---------

Време за подгряване	5 минути
---------------------	----------

Количество пара макс.	65 г/мин
-----------------------	----------

Количество на пълнене

Парен котел	0,45 л
-------------	--------

Воден резервоар	0,5 л
-----------------	-------

Воден филтър-резервоар	1,2 л
------------------------	-------

Размери

Дължина	510 мм
---------	--------

Широчина	330 мм
----------	--------

Височина	340 мм
----------	--------

Тегло (без принадлежности)	9,1 кг
----------------------------	--------

Допустимо ниво на шума

Допустимо ниво на шум (EN 60704-2-1)	71 dB(A)
--------------------------------------	----------

Запазваме си правото на технически изменения!

Sisukord

Üldmärkusi	ET	5
Ohutusalsed märkused	ET	5
Seadme osad	ET	8
Ettevalmistus	ET	9
Käitamine	ET	9
Tarvikute kasutamine	ET	11
Korrrashoid ja tehnohooldus	ET	12
Abi häirete korral	ET	13
Tehnilised andmed	ET	13

Üldmärkusi

Väga austatud klient,



Enne seadme esmakordset kasutuselevõttu lugege läbi algupärane kasutusjuhend, toimige sellele vastavalt ja hoidke see hilisema kasutamise või uue omaniku tarbeks alles.

Sihipärane kasutamine

Kasutage antud seadet ainult eramajapidamises.

Seade on ette nähtud auru tekitamiseks ning mahaläinud vedelike ja tahkete osakeste koristamiseks kasutusjuhendis kirjeldatud viisil.

Tootja ei vastuta võimalike kahjude eest, mis on tingitud seadme mittesihipärasest kasutamisest või valest käitamisest.

Kasutusjuhendis olevad sümbolid

⚠ OHT

Vahetult ähvardava ohu puhul, mis toob kaasa raskeid kehavigastusi või surma.

⚠ HOIATUS

Võimaliku ohtliku olukorra puhul, mis võib põhjustada raskeid kehavigastusi või surma.

⚠ ETTEVAATUS

Võimaliku ohtliku olukorra puhul, mis võib põhjustada kergeid vigastusi või materiaalselt kahju.

TÄHELEPANU

Viide võimalikule ohtlikule olukorrale, mis võib põhjustada materiaalselt kahju.

Seadmel olevad sümbolid



Aur

TÄHELEPANU – põletusohht keeva vee või auruga



Aurujuga ei tohi suunata inimestele, loomadele, töötavatele elektriseadmetele ega seadmele endale.



Kasutage seadet ainult mahaläinud vedelike koristamiseks. Seade ei sobi vedelike imemiseks mahutitest.

Keskkonnakaitse



Pakendmaterjalid on taaskasutatavad. Palun ärge visake pakendeid majapidamisprahi hulka, vaid suunake need taaskasutusse.



Vanad seadmed sisaldavad taaskasutatavaid materjale, mis tuleks suunata taaskasutusse. Palun likvideerige vanad seadmed seetõttu vastavate kogumissüsteemide kaudu.

Märkusi koostisainete kohta (REACH)

Aktuaalse info koostisainete kohta leiata aadressilt:

www.kaercher.com/REACH

Garantii

Igas riigis kehtivad meie volitatud müügiesindaja antud garantiitingimused. Seadmel esinevad rikked kõrvaldamise garantiiajal tasuta, kui põhjuseks on materjali- või valmistusviga. Garantiijuhtumi korral palume pöörduda müüja või lähima volitatud klienditeenistuse poole, esitades ostu tõendava dokumendi.
(Aadressi vt tagaküljelt)

Varuosad

Kasutage eranditult KÄRCHERi originaalvaruosi. Varuosade loend on käesoleva kasutusjuhendi lõpus.

Ohutusalsed märkused

Lisaks käesolevas kasutusjuhendis toodud märkustele tuleb järgida ka seadusandja üldisi ohutusalsed ja õnnetusjuhtumite vältimise eeskirju. Igasugune kasutusviis, mis ei ole kooskõlas käesolevate juhiste, toob kaasa garantii kustumise.

⚠ OHT

- Plahvatusohtlikes piirkondades kasutamine on keelatud.
- Kui kasutate seadet ohualas, tuleb järgida vastavaid ohutusalsed eeskirju.
- Ärge kasutage seadet basseinides, milles on vett.
- Ärge suunake aurujuga otse töövahenditele, mis sisaldavad elektrilisi komponente, nt ahjude sisemusse.
- Kontrollige enne kasutamist, kas seadme ja tarvikute seisund vastab nõuetele. Juhul kui seisund ei ole laitmatu, ei tohi seadet või tarvikut kasutada. Palun kontrollige eriti toitekaabli, turvalukku ja auruvoolikut.

- Kahjustatud toitekaabel lasta viivitamatult volitatud hoolustöökojal/elektrikul välja vahetada.
 - Kahjustatud auruvoolik kohe välja vahetada. Kasutada on lubatud ainult tootja poolt soovitatud auruvoolikut (tellimisnumber vt varuosade nimikiri).
 - Võrgupistikut ega pistikupesa ei tohi kunagi puutuda niiske kätega.
 - Ärge kunagi kasutage seadet paljajalu töötades.
 - Ärge kunagi puudutage seadet märgade käte või jalgadega, kui seade on vooluvõrku ühendatud.
 - Ärge kunagi sukeldage seadet, kaablit ega pistikut vette või muudesse vedelikesse.
 - Ärge töödelge auruga esemeid, mis sisaldavad tervisele ohtlikke aineid (näit. asbesti).
 - Ärge kunagi pistke kätt aurojoa lähedale ega suunake seda inimestele või loomadele (põletusohu).
- △ **HOIATUS**
- Seadet tohib ühendada ainult pistikupessa, mis on elektrimontööri poolt paigaldatud vastavalt standardile IEC 60364.
 - Seadet tohib ühendada ainult vahelduvvoolutoitega. Pinge peab vastama seadme tüübisildil esitatud pingele.
 - Niisketes ruumides, näit. vannitoas, ühendage seade vooluvõrku pistikupesadest, millel on FI-kaitselüliti.
 - Mittesobivad elektrilised pikendusjuhtmed võivad olla ohtlikud. Kasutage ainult veepritsmete vastu kaitstud elektrilist pikendusjuhet, mille ristlõige on vähemalt 3x1 mm².
 - Toitepistiku ja pikenduskaabli ühenduskoht ei tohi vees olla.
 - Võrgu- või pikenduskaabli konnektorite väljavahetamise korral peab olema tagatud kaitstus veepritsmete vastu ning mehhaaniline stabiilsus.
 - Seadet tuleb kasutada selle otstarbe kohaselt. Arvestada tuleb kohalikke iseärasusi ning seadmega töötades pöörata tähelepanu ka läheduses viibivatele inimestele.
 - Seda seadet ei tohi kasutada piiratud füüsiliste, sensoorseste või vaimsete võimetega inimesed või kogemuste ja/või teadmisteta isikud; kui siis ainult nende ohutuse eest vastutava isiku järelevalve all või kui neid on õpetatud seadet kasutama ja nad on mõistnud sellest tulenevaid ohtusid.
 - Lastel on lubatud kasutada seadet vaid juhul, kui nad on üle 8 aasta vanad ja kui nende üle teostab järelevalvet mõni nende ohutuse eest vastutav isik või on lapsed saanud temalt juhiseid sead-

me kasutamise kohta ja mõistnud sellega kaasnevaid ohtusid.

- Lapsed ei tohi seadmega mängida.
- Laste üle peab olema järelevalve tagamaks, et nad seadmega ei mängiks.
- Puhastamist ja kasutajahoolust ei tohi teostada lapsed ilma järelevalveta.
- Töötavat seadet ei tohi mitte kunagi jätta järelevalveta.
- Ettevaatust kahhelkividest seinte puhastamisel, milles on pistikupesid.
- Ärge imege seadmesse happeid ega lahuseid, sest need võivad seadet kahjustada. Ärge imege plahvatusohtlikku pulbrit ega vedelikke, mis viivad seadme sisemuses olevate komponentidega kokku puutudes põhjustada plahvatusi.
- Ärge imege seadmesse mürgiseid aineid.
- Ärge imege põlevaid ega hõõguvaid objekte, näit. sigaretikonisid, tohka või muid põlevaid või hõõguvaid materjale.
- Kui seade kukub maha, peab volitatud klienditeenindus seda kontrollima, sest võimalikud on sisemised rikked, mis vähendavad toote turvalisust.

ETTEVAATUS

- Jälgida, et toitejuhet või pikendusjuhet ei kahjustataks sellest ülesõitmisega, muljumisega, rebimisega ega muul viisil. Toitejuhtmed peavad olema kaitstud kuumuse, õli ja teravate servade eest.
- Lülitage enne kõiki hooldustöid seade välja ja tõmmake võrgupistik välja.
- Ärge kunagi valage veepaaki lahusteid, lahusteid sisaldivaid vedelikke ega lahjendamata happeid (näit. puhastusvahendeid, bensini, värvi-lahustit ja atsetooni), kuna need rikuvad seadmes kasutatatud materjale.
- Seade peab olema stabiilsel alusel.
- Ärge asetage kuuma seadet kuuma suhtes tundlikele pindadele.
- Ärge asetage seadet sisselülitatud pliitide, elektriühjude või muude soojusallikate lähedusse.
- Ärge vajutage liiga tugevasti klahvidele ning vältige teravate esemete (näit. pastakad vms) kasutamist.
- Kasutage või ladustage seadet ainult vastavalt kirjeldusele või joonisele!
- Ärge kiiluge aurahooba töö käigus kinni.
- Enne seadme lahutamist vooluvõrgust, tuleb see alati esmalt pealülitist välja lülitada.

- Seadme eemaldamiseks vooluvõrgust ärge tõmmake mitte ühenduskaablist, vaid pistikust.
- Ärge kunagi mähkige võrgukaablit ümber seadme, eelkõige siis mitte, kui seade on kuum.
- Kaitske seadet vihma eest. Ärge ladustage väljas.

Ohutusseadised

Ohutusseadised on mõeldud kasutaja kaitsmiseks vigastuste eest ning neid ei tohi deaktiveerida ega nende funktsiooni muuta.

Vabastusklahv

- Auru sissevõtuvooliku käepidemel on lukustusest vabastamise klahv, mis takistab auru eksikombel väljalaskmist.
- Kui auru sissevõtuvoolik jääb töö käigus lühikeseks ajaks järelevalveta, soovitame aktiveerida lukustuse avamisklahvi (vajutada stopp-klahvile).
- Et uuesti vallandada auru väljastamine, tuleb lukustuse vabastusklahv deaktiveerida (vajutada uuesti stopp-klahvile).

Seadme osad

Selle seadme tarnekomplekt on kujutatud pakendil. Kontrollige lahti pakkides paki sisu. Kui tarvikuid on puudu või transpordikahjustuste korral teatage palun kaupmehele.

Palun avage pildileht!

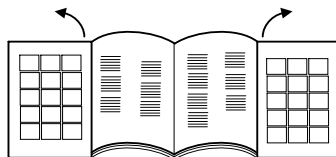

- 1 Pealüüti
- 2 Aurukatta lüüti
- 3 Märgutuli - veepuudus
- 4 Märgutuli - rõhu näit
- 5 Märgutuled - imemisvõimsus
- 6 Käepide transportimiseks, kokkupandav
- 7 Vee sissevalamiskohad
- 8 Auru reguleerimine
- 9 Seadme pistikupesa klapiga
- 10 Öhu väljumivõre
- 11 Rullikud
- 12 Võrgukaabel
- 13 Võrgukaabli pesa
- 14 Parkimishoidik
- 15 EPA-filtri
- 16 HEPA-filtri vabastushoob
- 17 Veepaagi mahuti
- 18 Veefiltri mahuti käepide
- 19 Veefiltri kaas
- 20 Veefiltri padrun
- 21 Vormitud käs-filtri
- 22 Mikroperforeeringuga filter
- 23 Torupõlv

Tarvikud

Aurutarvikud

- A Auru sissevõtuvoolik
- A1 Tarvikute pistik
- A2 Luku vabastusklahv
- A3 Auruklahv
- A4 Imemisklahv
- A5 Käepide
- A6 Aurupistik
- A7 Aurupistiku lukk
- B Auru sissevõtutorud**
- B1 Parkimispositsioon
- B2 Lukustushoob
- C Põrandadüüs**
- C1 Harjaribade sisend
- C2 Kummist liistud
- C3 Kõvakummist sisend
- C4 Sisendelementide lukustus
- D Auru sissevõtu käsiotsak**
- D1 Akende puhastamise sisend (lai)
- D2 Akende puhastamise sisend (kitsas)
- D3 Harjas sisend
- D4 Froteekate

E Auru sissevõtu punktduüs

E1 Pikendus

E3 Ümar hari

Imemistarvikud

E2 Polstriotsak (väike)

F Vuugiotsik

G Polstriotsak (suur)

H Mööblipintsel

Muud tarvikud

I Mõõtetops

J Hari torude ja imivooliku puhastamiseks

K Tarvikute katt

L Varutihendid (O-tihendite komplekt)

M Vahutamisvastane vedelik (FoamStop)

Ettevalmistus

Täitke veepaak.

Märkus

Kasutada võib tavalist kraanivett.

Kuna vesi sisaldab looduslikult lujja, mis võib aja jooksul põhjustada katlakivi tekkimist, on soovitatav kasutada segu, mis koosneb 50% kraaniveest ja 50% destilleeritud veest.

TÄHELEPANU

Materiaalne kahju tingituna vigadest veepaagi täitmisel.

→ Ärge kasutage pesukuivati kondensvett!

→ Ärge lisage puhastusvahendeid ega muid lisaineid (nt lõhnaaineid)!

→ Ärge kasutage puhast destilleeritud vett! Max. 50% destilleeritud vett ja 50% kraanivett.

→ Ärge kasutage vihmavett!

Joonis **A 1**

→ Tõmmake veepaagi täitetutsid välja.

Joonis **A 2**

Joonis **A 3**

→ Valage veepaaki u. 0,5 l vett, kuni ilmub nähtavale ujuk, mis näitab maksimaalset täituvust.

→ Sulgege veepaak.

Märkus

Veepaagist varustatakse aurukatelt automaatselt vee-ga. Enne esmakordset kasutuselevõttu tuleb veepaaki kaks korda täita.

Veefiltri paagi täitmine

TÄHELEPANU

Tühja veefiltri mahuti poolt põhjustatud materiaalne kahju.

→ Veenduge, et veefiltri mahuti on töö ajal alati täidetud.

Joonis **B 1**

→ Tõstke üles veepaagi käepide.

→ Tõmmake veefiltri mahuti välja.

Joonis **B 2**

→ Keerake käepide taha.

Joonis **B 3**

→ Võtke veefiltri sisend välja.

Joonis **B 4**

→ Valage veefiltri mahutisse kraanivett, kuni vee täituvusnäit MAX H₂O on kaetud.

→ Lisage üks korgitais vahutamisvastast vedelikku (FoamStop) veefiltri paaki.

Joonis **B 3**

→ Pange veefiltri sisend jälle veefiltri mahutisse.

Joonis **B 2**

→ Viige käepide lähteasendisse, kuni see fikseerub asendisse.

Joonis **B 1**

→ Pange käepidemest veefiltri mahuti seadmesse.

Märkus: Imuri töö põhimõtte rajaneb imiõhu keeriste tekitamisel veefiltris. Seejuures kogunevad puhastatav materjal ja puhastusvahendi jäägid põrandakatetelt vete. Teatud asjaoludel võib see põhjustada vahu tekki-mist. Selle vältimiseks tuleb vette lisada üks korgitais vahutamisvastast vedelikku. Kerge vahu moodustumine töö käigus on normaalne ega kahjusta seadme toimimist.

Käitamine

Töö käigus peab seade olema horisontaalses asendis.

△ ETTEVAATUS

Auru juhuslikust väljapaikumisest tingitud vigastusohu.

→ Veenduge, et tööd katkestades või seadet järelvalveta jättes oleks lukustusest vabastamise klavh stopp-positsiooni kaudu aktiveeritud.

Märkus

Auru väljastamise katkestamiseks vajutage uuesti ja deaktiveerige stopp-positsioon.

Joonis **C 1**

→ Avage seadme pistikupesa klapp.

→ Torgake aurupistik tugevasti seadme pistikusse. Seejuures peab pistik kuuldavalt asendisse fikseeruma.

Joonis **C 2**

→ Torgake võrgupistik seinakontakti.

Tarvikute ühendamine

Joonis **D 1**

→ Kõiki tarvikuid saab kinnitada vahetult käepidemele või sissevõtutorudele.

Joonis **D 2**

→ Mõlema pikendustoru omavahel ühendamiseks tuleb jälgida noole suunda.

Tarvikud aurutamiseks ja imemiseks

Joonis **D 1**

→ Ühendage käepide või pikendustoru soovitud tarvikuna.

Joonis **D 2**

△ ETTEVAATUS

Kehavigastuste oht auruga!

→ Lukustushoob peab olema seadme kasutamise ajal olema suletud asendis!

→ Lukustushoob on keskel (avatud positsioon).

→ Tarvikute fikseerimiseks: Keerake lukustushoob paremale ja lükake alla (suletud positsioon).

→ Enne kasutamist kontrollige, kas tarvik on kindlalt ühendatud.

→ Tarvikute lahutamiseks: Lükake lukustushoob üles ja keerake siis vasakule.

→ Lukustushoob on nüüd jälle keskel, tarvikud saab koost lahti tõmmata.

Imemine

Selle seadmega saab imeda niihästi tolmu kui mahaläinud vedelikke.

△ **ETTEVAATUS**

Auru juhuslikust väljapaikumisest tingitud vigastusohu.

→ *Aktiveerige lukustuse vabastamisklahv.*

Joonis **E 1**

→ Vajutage pealülitile.
Imivõimsuse märgutulede esimene tasand hakkab vilkuma.

Joonis **E 2**

→ Vajutage käepidemel korraks imiklahvile.
Imemine algab minimaalsel võimsusel. Imivõimsuse esimene aste põleb pideva telega.
→ Imemise lõpetamine: Vajutage korraks uuesti imiklahvile.

Märkus

Kui imifunktsioon lülitatakse uuesti sisse, käivitub seade eelnevalt määratud imivõimsusega.

Imemisvõimsuse reguleerimine

Imivõimsuse valimine sõltub puhastatavast pinnast.

Joonis **E 2**

→ Vajutage imiklahvile ja hoidke allavajutatuna.
→ Imivõimsus kasvab esmalt pidevalt ja hakkab pärast maksimaalse võimsuse saavutamist jälle pidevalt kahanema.
Seda tähistavad imivõimsuse märgutuled.

Aste	Materjal / pealispind
1	Kardinad
2	Sohvad ja polstrid
3	Vaibad / põrandade vaipkatted
4	Põrandate puhtaksimine või vedelike imemine

Märkus

Astmete arvud vastavad imivõimsuse märgutulede alidadele.

Veefilter

Kui musta vee tase veefilteri mahutis on saavutanud maksimumi, blokeerub imifunktsioon automaatselt. Siis on kuulda mootori kõrgemaid pööreid. 10 sekundi pärast lülitub seade automaatselt pausile.

Joonis **E 1**

→ Lülitage seade sisse.

Joonis **I 1**

→ Tühjendage must vesi veefilteri mahutist.

Joonis **E 4**

→ Seejärel tuleb lisada vett, kuni on saavutatud vajalik veetase.

TÄHELEPANU

Materiaalne kahju vahetult uuesti sisselülitamise korral pausifunktsiooni ajal.

→ *Et vältida õhu väljalaskefilteri vigastusi, ei tohi seadet pausifunktsiooni ajal sisse lülitada.*

Puhastustööde jätkamise kohta vt ptk „Veefilteri mahuti tühjendamine ja puhastamine“.

Aurutamine

Joonis **E 1**

→ Vajutage pealülitile.
Imivõimsuse märgutulede esimene tasand hakkab vilkuma.

Joonis **F 1**

→ Vajutage aurukatla lülitile, lülitis süttib tuli.
→ Oodake, kuni süttib rõhunäidu märgutuli.
Nüüd on seade valmis auruga töötamiseks.

Joonis **F 2**

→ Suruge käepidemel olevat auruklahvi.
Auru eraldub, kuni auruklahvi hoitakse all.

Joonis **F 1**

→ Auruga töötamise lõpetamiseks vajutage aurukatla lülitile.

Aurukoguse reguleerimine

Auru väljavoolu saab optimeerida auru reguleerimise pöördlülitil abil.

Joonis **F 3**

→ Auruvoo suurendamiseks: keerake pöördlülitit päripäeva.

→ Auruvoo vähendamiseks: keerake pöördlülitit vastupäeva.

■ **Kerge aur** (Asend 1-2)
Taimede piserdamiseks, kangaste, tapeetide, pehme mööbli jne puhastamiseks.

■ **Normaalne aur:** (Asend 3)
Põrandade vaipkatete, vaipade, aknaklaaside, pörandate jaoks.

■ **Tugev aur:** (Asend 4-5)
Raske mustuse, plekkide ja rasva eemaldamiseks.

Lisage veepaaki vett.

Veepaaki on igal ajal võimalik vett lisada.

Märkus

Alati, kui aurukatlas on liiga vähe vett, pumpab pump automaatselt vett veepaagist aurukatlasse. Kui veepaak on tühi, ei saa pump aurukatelt enam täita ja auru väljastamine blokeeritakse.

■ Veepuudust veepaagis tähistab veepuuduse märgutuli ning helisignaali.
■ Töö jätkamiseks vt ptk „Veepaagi täitmine“.

Aurutamine ja imemine

Joonis **E 1**

→ Vajutage pealülitile.
Imivõimsuse märgutulede esimene tasand hakkab vilkuma.

Joonis **F 1**

→ Vajutage aurukatla lülitile, lülitis süttib tuli.
→ Oodake, kuni süttib rõhunäidu märgutuli.
Nüüd on seade valmis auruga töötamiseks.

Joonis **E 2**

Joonis **F 2**

→ Vajutage käepidemel samaaegselt auruklahvile ja korraks imiklahvile.
Imirežiim algab minimaalse võimsusega ning samaaegselt väljastatakse auru.

Auru- ja imifunktsiooni kasutamise kohta vt edasi ptk „Aururežiim“ ja „Imirežiim“.

Tarvikute ärapanemine

Joonis **C**

→ Tööd katkestades kinnitage aurutoru parkimishoidikusse.

Energiasäästurežiim

Kui seadet ei kasutata kauem kui 15 minutit, läheb see automaatselt ooterežiimi ja küttekatel lülitub välja.

Imivõimsuse märgutule esimene aste hakkab aeglasevalt vilkuma, kui iminäitude normaalse sisselülitamise puhul.

Uuesti kasutuselevõtuks on järgmised võimalused:

Joonis **E 1**

→ Lülitage pealüliti välja ja uuesti sisse.

või

Joonis **E 2**

Joonis **F 2**

→ Vajutage auruklahvile või imiklahvile vähemalt 3 sekundi vältel.

Töö lõpetamine

Joonis **E 1**

→ Vajutage pealülitle.

Joonis **C 2**

→ Lahutage toitekaabel vooluvõrgust.

Joonis **H**

→ Aurupistiku lahutamine seadmest: Hoidke aurupistiku lukustust all ja tõmmake aurupistik seadme pistikupesast välja.

Seadme ladustamine

TÄHELEPANU

Materiaalne kahju tingituna tarvikute puhastamata jätmisest pärast kasutamist.

→ Enne seadme ärapanekut tuleb kõiki tarvikuid põhjalikult puhastada.

→ Lahutage kõik tarvikud.

→ Puhastage tarvikuid kraani all puhta veega.

→ Puhastage torusid ja auruvoolikut puhta vee all toruharjaga.

→ Seejärel laske tarvikutel kuivada.

→ Hoidke seadet kuivas ja külmakindlas kohas.

Veepaagi mahuti

Joonis **B 1**

→ Tõstke üles veepaagi käepide.

→ Tõmmake veefiltri mahuti välja.

Joonis **B 2**

→ Keerake käepide taha.

→ Võtke veefiltri sisend välja.

Joonis **I**

→ Veefiltri mahuti tühendamiseks kallutage valamiseadise suunas.

Joonis **J**

→ Tõmmake torupõlv mikroperforeeritud võrega filtri-korpusest täiesti maha.

→ Eemaldage kõik komponendid ja peske neid voolava vee all.

Kui filter on defektnine, tuleb see välja vahetada.

Uue filtri saamiseks pöörduge palun volitatud klientideenindusse.

TÄHELEPANU

Materiaalne kahju, kui torupõlv paigaldatakse mikroperforeeringuga filtrisse valesti.

→ Paigaldamisel tuleb jälgida, et torupõlvel olev nool oleks kohakuti mikroperforeeritud filtril oleva tähi-sega.

Joonis **B 3**

→ Pange veefiltri sisend jälle veefiltri mahutisse.

Joonis **B 1**

→ Pange käepidemest veefiltri mahuti seadmesse.

Joonis **B 1**

→ Viige käepide lähteasendisse, kuni see fikseerub asendisse.

Joonis **L**

→ Mähkige toitekaabel ühtlaselt peale ja paigutage toitekaabli pessa.

Joonis **M**

→ Pange veefiltri mahuti jälle oma kohale ja jälgige, et see oleks õigesti paigas.

Tarvikute kasutamine

■ Enne naha, eriliste materjalide ja puitpindade käsitlemist tuleks lugeda tootja juhiseid ja teha alati proov mõnes varjatud kohas või proovitükil. Laske auruga käsitletud pinnal kuivada, et veenduda, kas esineb värvi- või vormivigu.

■ Puitpindade (mööbel, ukсед jne) puhastamisel soovitatakse toimida eriti ettevaatlikult, kuna liiga pikk auruga käsitlemine võib rikkuda pindade sära või värvi. Seetõttu on soovitatav nende pindade puhul kasutada auru ainult lühikeste ajavahemike tagant või puhastada auruga niisutatud lapiga.

■ Eriti tundlike pindade (näit. sünteetilised materjalid, lakitud pinnad jne) puhul soovitatakse kasutada minimaalse tugevusega auru.

■ Roostevaba terase puhastamine: Vältige abrasiivsete harjade kasutamist. Kasutage kummiliistuga käsidüüsi või punktüüsi ilma ümarharjata.

Tekstiilmaterjalide värskendamine

■ Enne seadmega töötlemist kontrollige mõnes varjatud kohas alati konkreetse tekstiili sobivust töötlemiseks: kõigepealt aurutada, siis kuivada lasta ja seejärel kontrollida värvi- või vormimuutusi.

Põrandadüüs

TÄHELEPANU

Materiaalne kahju liiga kõrge auruvõimsuse tõttu.

→ Tundlikke pindu, nt parkettpõrandaid, võib puhastada ainult maksimaalse imivõimsuse ja minimaalse auruvõimsusega.

Rakendusnäited

■ Suurte pindade, keraamiliste, marmor-, parkettpõrandate, vaipkatete jne puhastamiseks.

■ Harjariba-sisendiga põrandaotsak: Tugevalt kinnitunud mustuse pehendamiseks ja eemaldamiseks.

■ Kummiliistuga sisendiga põrandaotsak: Vedelike imemiseks siledatelt pindadelt.

■ Kõvakummi sisendiga põrandaotsak: Vaipkatete puhastamine ja värskendamine.

Sisendite paigaldamine

Joonis **D.3**

- Lükake pörandaotsaku lukustus välja.
- Torgake sisend harja alakülje sisse.
- Et sisend oleks fikseeritud, tuleb lukustus lükata sissepoole.
- Sisendi eemaldamine: Lükake lukk jälle välja.
- Võtke sisend välja.

Punktduüs

Puhastamine on seda intensiivsem, mida lähemal hoitakse otsakut määrdund kohale, sest auru temperatuur ja rõhk on vahetult väljapaikumise järel kõige suuremad.

Rakendusnäiteid

- Punktduüsi kasutamist soovitatakse raskesti ligipääsetavate kohtade puhul.
- Roostevaba terase, aknaklaaside, peeglite ja emailpindade puhastamine.
- Trepinurkade, aknaraamide, ukسلengide, alumiumiprofiilide puhastamine.
- Armatuuride puhastamine.
- Aknalaudade, küttekehade puhastamine.

Punktduüs ja tarvikud

TÄHELEPANU

Materiaalne kahju (nt kriimustused lakitud pinnal) ümarharja kasutamise tõttu tundlikel pindadel.

- *Ärge kasutage ümarharja tundlikel pindadel.*
- Ümarhari, sobib raskesti eemaldatava mustuse jaoks eriti väikestel pindadel, nt pliidiplaadid, rulood, kahhelplaatide vuugid, sanitaarraajatised jne.
- Pikendus: Selle tarvikuga on võimalik eriti raskesti ligipääsetavate kohtade optimaalne puhastamine. Ideaalne küttekehade, ukسلengide, akende, rulood, sanitaarraajatisete puhastamiseks.

Käsidual

Rakendusnäiteid

- Käsidualüsi kasutamist soovitatakse suurte klaas- ja peegelpindade, üldiselt siledete pindade puhul või tekstiilpindade, nt sohvade, madratsite jne, puhastamiseks.

Käsidualsak ja tarvikud

- Akende puhastamiseks lai sisend: Suuremõõtmelised aknaklaasid ja pinnad.
- Akende puhastamiseks kitsas sisend: Väiksemõõtmelised aknaklaasid ja pinnad.
- Harjapäärg: Vaipadele, treppidele, autosisemuste jaoks, tekstiilpindadele üldiselt (pärast kasutamist mõnes varjatud kohas). Abrasiivseks puhastamiseks ja küürimiseks.
- Tõmmake käsidualüsidele peale froteekate. Sobib eriti hästi väikestele pestavatele pindadele, dušikabiinidele ja peeglitele.

Klaasi puhastamine

TÄHELEPANU

Materiaalne kahju auru laskmise tõttu külmadele aknaklaasidele.

- *Külmal aastaajal tuleb klaase eelnevalt soojendada, aurutades u. 50 cm kaugusel töödeldavast pinnast.*

TÄHELEPANU

Materiaalne kahju aknaraamide tihendatud kohtade aurutamise tõttu.

- *Ärge suunake auru neile kohtadele.*
- *Aurutage klaaspinda u. 20 cm kauguselt ühtlaselt.*
- *Lülitage aurutoide välja.*
- *Tõmmake kummiliistuga klaaspind ülevalt alla puhtaks ja imege kuivaks.*
- *Pühkige kummiliist ja akna alumine serv vajadusel kuivaks.*

Polstriotsak (väike)

- See sobib mustuse imemiseks kitsastelt pindadelt, nt plaadivuugid, aknaraamid, rulood, pilud jne.

Polstriotsak (suur)

- Tekstiilpindade puhastamiseks, nt sohvad, tugitoolid, madratsid, autoistmed jne.

Vuugiotsik

- Servade, vuukide, küttekehade ja raskesti ligipääsetavate kohtade jaoks.

Mööbli pintsel

- Tundlike pindade, nt pildiraamide, raamatute jne, puhastamiseks.

Erivarustus

Ümara harja komplekt (tellimisnr. 2.860-231) 4 värvilist ümarat harja punktduüsi jaoks.

HEPA-filter (tellimisnr. 2.860-229)

Korrashoid ja tehnohooldus

△ OHT

Elektrivoolust lähtuv oht elule.

- *Lülitage enne kõiki hooldustöid masin välja ja tõmmake võrgupistik välja.*
- *Laske seadmel jahtuda.*
- *Remonditöid ja töid elektriliste komponentide juures tohib teha ainult volitatud hooldustöökoda.*

Hooldus

- Ärge asetage jahtuvaid ja kuivavaid harju harjastele, et need ei deformeeruks.
- Kasutage korpuse väliseks puhastamiseks ainult niisket lappi. Vältige lahustite või puhastusvahendite kasutamist, sest need võivad plastmassi kahjustada.
- Veefiltri mahuti puhastamiseks, vt ptk „Seadme hooldmine“.

Tehnohooldus

- Kontrollige regulaarselt aurupistikus olevate tihendite seisukorda. Vajadusel vahetage need välja.
- Viige läbi samasugune kontrollimine ka aurutorude ühendustihendite ja käepideme puhul.

HEPA-filter

TÄHELEPANU

HEPA-filtri vales puhastamisest tingitud materiaalne kahju.

- *Vajadusel puhastage ainult voolava vee all, ärge hõõruge ega harjake.*
- *Veefiltri mahuti äravõtmine, vt ptk „Veefiltri mahuti täitmine“.*

Joonis K

- Tõstke üles HEPA-filtri vabastushoob ja võtke filter pesast välja.
- Loputage HEPA-filtrit külma voolava vee all.
- Pärast puhastamist raputage ettevaatlikult, et kõrvaldada võimalikud mustusejäägid ning üleliigne vesi.

Märkus

Laske HEPA-filtril valgus- ja soojusallikatest eemal õhu käes kuivada. Pange HEPA-filter alles kuivanuna jälle seadmesse tagasi.

- Defektned HEPA-filter välja vahetada
- HEPA-filtrit tuleks iga 4 kuu tagant puhastada.
- Jälgige, et HEPA-filter oleks hoidikus õiges asendis.
- Blokeerige HEPA-filter jälle hoovaga.

Abi häirete korral

Häiretel on tihti lihtsad põhjused, mille te suudate ise kõrvaldada järgneva ülevaate abil. Kahtluse korral või siin mittenimetatud häire/abi puhul pöörduge palun tunnustatud klienditeeninduse poole.

⚠ OHT

Elektrivoolust lähtuv oht elule.

- Lülitage enne kõiki hooldustöid masin välja ja tõmmake võrgupistik välja.
- Laske seadmel jahtuda.
- Remonditöid ja töid elektriliste komponentide juures tohib teha ainult volitatud hooldustöökoda.

Seade ei ime

Vooluvarustus on katkenud

- Tõmmake toitepistik välja, kontrollige ühenduskaablit ja toitepistikut kahjustuste osas.

Tarvik/imivoolik/imitorud on ummistunud või kinni kaetud

Kui tarvik/imivoolik/imitorud on kauem kui 10 sekundit ummistunud või kinni kaetud, tekib alarõhk ja elektroonika lülitab mootori ohutuse huvides välja.

- Lülitage seade välja.
- Eemaldage ummistus.
- Lülitage seade sisse.

Nõrk / nõrgenev imivõimsus

Tarvik on ummistunud

- Tarvikud, imivoolik või imitorud on ummistunud, kõrvaldage ummistus.
- Puhastage veefiltri sisendit.
- Vahetage vett veefiltri mahutis.

HEPA-filter on must

- Vahetage välja HEPA-filter.

Puhastusjõud väheneb

Vesi veefiltri paagis on väga must

- Vahetage vesi veefiltri paagis.

Vedelikke imedes imub seadmest vett

Ujukülili on blokeeritud.

- Puhastage veefiltri paagi kaas.

Tolmuimeja ei ime

Ujukülili sekkus.

- Lülitage tolmuimeja välja, tagage paagis õige vee-tase ja lülitage seade uuesti sisse.

Tehnilised andmed

Elektriühendus

Pinge	220-240 V 1~50-60 Hz
-------	-------------------------

Kaitseaste	IP X4
------------	-------

Elektriohutusklass	I
--------------------	---

Jõudluse andmed

Katla võimsus	1100 W
---------------	--------

Turbiini nominaalvõimsus	1100 W
--------------------------	--------

Auru rõhk maks.	0,4 MPa
-----------------	---------

Kuumenemisaeg	5 minutit
---------------	-----------

Auruhulk maks.	65 g/min
----------------	----------

Täituvus

Aurukatel	0,45 l
-----------	--------

Veepaak	0,5 l
---------	-------

Veefiltri paak	1,2 l
----------------	-------

Mõõtmed

Pikkus	510 mm
--------	--------

Laius	330 mm
-------	--------

Kõrgus	340 mm
--------	--------

Kaal (ilma tarvikuteta)	9,1 kg
-------------------------	--------

Müratase

Helirõhupeel (EN 60704-2-1)	71 dB(A)
-----------------------------	----------

Tehniliste muudatuste õigused reserveeritud!

Satura rādītājs

Vispārējās piezīmes	LV	5
Drošības norādījumi	LV	5
Aparāta apraksts	LV	8
Sagatavošana	LV	8
Darbība	LV	9
Pierīču lietošana	LV	11
Kopšana un tehniskā apkope	LV	12
Palīdzība darbības traucējumu gadījumā	LV	12
Tehniskie dati	LV	13

Vispārējās piezīmes

Godājamais klient,



Pirms ierīces pirmās lietošanas izlasiet instrukcijas oriģinālvalodā, rīkojieties saskaņā ar norādījumiem tajā un uzglabāiet to vēlākai izmantošanai vai turpmākiem lietotājiem.

Noteikumiem atbilstoša lietošana

Izmantojiet šo ierīci tikai sadzīves vajadzībām. Aparāts ir paredzēts tvaika ražošanai un izlijušu šķidrumu un cietu daļiņu uzsūkšanai, kā aprakstīts šajā lietošanas instrukcijā. Ražotājs neatbild par iespējamam bojājumiem, kas radušies netabilstošas izmantošanas vai nepareizas lietošanas rezultātā.

Lietošanas instrukcijā izmantotie simboli

BĪSTAMI

Norāda uz tiešām draudošām briesmām, kuras rada smagus ķermeņa ievainojumus vai izraisa nāvi.

BRĪDINĀJUMS

Norāda uz iespējami bīstamu situāciju, kura var radīt smagus ķermeņa ievainojumus vai izraisīt nāvi.

UZMANĪBU

Norāda uz iespējami bīstamu situāciju, kura var radīt vieglus ievainojumus vai materiālos zaudējumus.

IEVĒRĪBA!

Norāde par iespējami bīstamu situāciju, kura var radīt materiālos zaudējumus.

Simboli uz ierīces



Tvaiks

UZMANĪBU! Aplaucēšanās risks



Nevērsiet strūklu pret personām, dzīvniekiem, ieslēgtām elektriskām ierīcēm vai pret pašu aparātu.



Izmantojiet aparātu tikai izlijušu šķidrumu uzsūkšanai. Šis aparāts nav piemērots šķidrumu sūkšanai no tvertnēm.

Vides aizsardzība



Iepakojuma materiālus ir iespējams atkārtoti pārstrādāt. Lūdzu, neizmetiet iepakojumu kopā ar mājsaimniecības atkritumiem, bet gan nogādājiet to vietā, kur tiek veikta atkritumu atsevišķa pārstrāde.



Nolietotās ierīces satur noderīgus materiālus, kurus iespējams pārstrādāt un izmantot atkārtoti. Tādēļ lūdzam izmantot vecās ierīces ar atbilstošu savākšanas sistēmu starpniecību.

Informācija par sastāvdaļām (REACH)
Aktuālo informāciju par sastāvdaļām atradīsiet:
www.kaercher.com/REACH

Garantija

Katrā valstī ir spēkā mūsu uzņēmuma atbildīgās sabiedrības izdotie garantijas nosacījumi. Garantijas termiņa ietvaros iespējamos Jūsu iekārtas darbības traucējumus mēs novērsīsim bez maksas, ja to cēlonis ir materiāla vai ražošanas defekts. Garantijas remonta nepieciešamības gadījumā ar pirkumu apliecināšanu dokumentu griezieties pie tirgotāja vai tuvākajā pilnvarotajā klientu apkalpošanas dienestā.
(Adresi skatīt aizmugurē)

Rezerves daļas

Izmantojiet tikai oriģinālās KÄRCHER rezerves daļas. Pārskatu pār rezerves daļām Jūs varat atrast šīs lietošanas pamācības beigās.

Drošības norādījumi

Papildu norādēm, kas ietvertas šajā lietošanas pamācībā, ir jāievēro arī likumdevēja apstiprinātie vispārējie darba drošības un veselības aizsardzības noteikumi.

Jebkādas šīm norādēm neatbilstošas ierīces izmantošanas rezultātā zūd garantija.

BĪSTAMI

- Aparāta lietošana aizliegta sprādzienbīstamās zonās.
- Eksploatējot ierīci paaugstinātas bīstamības apstākļos, jāievēro atbilstošie darba drošības noteikumi.
- Nelietot ierīci peldbaseinos, kuros ir ūdens.
- Tvaika strūklu nevērsiet tieši uz elementiem, kuri var saturēt elektriskas detaļas, piem., krāsns iekšpuse.
- Pirms lietošanas pārbaudiet, vai ierīce un tās pierīces atrodas lietošanai piemērotā stāvoklī. Ja to stāvoklis nav apmierinošs, tad ierīci izmantot nav atļauts. Lūdzu, īpaši pārbaudiet elektriskās strāvas pieslēguma vadus, drošības vāku un tvaika plūsmas šļūteni.

- *Bojātu tīkla pieslēguma kabeli nekavējoties lieciet nomainīt pilnvarotā klientu apkalpošanas dienestā vai profesionālā elektromehāniskā darbnīcā.*
 - *Nekavējoties nomainīt bojātu tvaika šļūteni. Izmantot ir atļauts tikai ražotāja rekomendēto tvaika šļūteni (pasūtīšanas numuru skatīt rezerves daļu sarakstā).*
 - *Nekad neaizskariet tīkla spraudni un kontaktligzdu ar mitrām rokām.*
 - *Neidarbiniet ierīci, ja Jums kājās nav apavu.*
 - *Neskariet ierīci ar slapjām rokām vai kājām, ja ierīce pievienota strāvai.*
 - *Nelieciet ierīci, kabeli vai kontaktdakšu ūdenī vai citos šķidrumos.*
 - *Neapstrādājiet ar tvaiku priekšmetus, kuri satur veselībai kaitīgas vielas (piem., azbestu)*
 - *Nekādā gadījumā ar roku neskarieties klāt tvaika strūklai tuvu klāt pie atveres vai arī neturiet to vērstu pret cilvēkiem vai dzīvniekiem (izraisa applaucēšanās risku).*
- △ **BRĪDINĀJUMS**
- *Aparātu drīkst pieslēgt tikai tādām elektriskajām pieslēgumam, kuru ierīkojis elektriskis atbilstoši IEC 60364.*
 - *Aparātu pieslēdziet tikai maiņstrāvai. Spriegumam jāatbilst uz aparāta rūpnīcas plāksnītes norādītajam.*
 - *Telpās ar augstu mitruma koncentrāciju, piem., vannas un dušas telpās, ierīci lietojiet tikai, izmantojot priekšslēguma FI-aizsargslēdzi.*
 - *Neatbilstoši elektriskie pagarināju kabeli var būt bīstami dzīvībai. Izmantojiet tikai no ūdens šļakatām drošu elektrisko pagarinātāja kabeli ar minimālo šķērsriezumu 3x1 mm².*
 - *Tīkla kabeļa kontakts un pagarinātāja savienojuma vieta nedrīkst atrasties ūdenī.*
 - *Nomainot elektrības vada vai pagarinātāja vada savienojumus, jānodrošina, lai tiktu saglabāta vada mehāniskā izturība un aizsardzība pret ūdens šļakatām.*
 - *Lietotājam jāizmanto aparāts tikai atbilstoši noteikumiem. Viņam jāņem vērā vietējie apstākļi un strādājot ar aparātu jāpievērš uzmanība apkārtņē esošajiem cilvēkiem.*
 - *Šis aparāts nav paredzēts, lai to lietotu personas ar ierobežotām fiziskām, sensoriskām un garīgām spējām vai personas, kurām nav pieredzes un/ vai zināšanu, ja vien viņas uzrauga par drošību atbildīgā persona vai tā dod instrukcijas par to, kā jālieto aparāts.*
 - *Bērni aparātu drīkst lietot tikai tad, ja tie ir sasnieguši 8 gadu vecumu un ja tos uzrauga par viņu drošību atbildīga persona vai tā dod instrukcijas par*

to, kā jālieto aparāts un kuras apzinās no ierīces izrietošās bīstamības sekas.

- Bērni nedrīkst spēlēt ar ierīci.
- Uzraugiet bērnus, lai pārliecinātos, ka tie nespēlējas ar ierīci.
- Bērni bez pieaugušo uzraudzības nedrīkst veikt ierīces tīrīšanu un lietotāja apkopi.
- Aparātam darbojoties nekad neatstājiet to bez uzraudzības.
- Uzmanību tīrot flīzētas sienas ar kontaktligzdām.
- Nesūciet skābes vai šķīdumus, jo tie var bojāt ierīci. Nesūciet sprādzienbīstamus pulverus vai šķīdumus, kas, savienojoties ar komponentiem ierīcē, var izraisīt sprādzienu.
- Nesūciet indīgas vielas.
- Nesūciet degošus vai kvēlojošus priekšmetus, piemēram, cigarešu izsmēķus, pelnus vai citus degošus vai kvēlojošus materiālus.
- Ja ierīce nokrīt, tā jānodod pārbaudei autorizētā klientu apkalpošanas dienestā, jo ierīcei var būt iekšēji bojājumi, kas ierobežo preces drošību.

UZMANĪBU

- Pievērsiet uzmanību, lai tīkla pieslēgšanas kabelis vai pagarinātāja kabelis netiktu bojāts pārbraucot pāri, iespiežot, saraujot vai tamlīdzīgi. Sargājiet tīkla kabeli no karstuma, eļļas un asām malām.

- Uzpildot ūdens tvertni ar ūdeni, ierīci izslēdziet un atvienojiet no strāvas.
- Nekādā gadījumā ūdens rezervuārā nepildiet šķīdinātājus, šķīdinātāju saturošus šķīdumus vai neatšķaidītas skābes (piem., tīrīšanas līdzekļus, benzīnu, krāsu šķīdinātājus un acetonu), jo tie bojā materiālu, no kā ierīce ir izgatavota.
- Ierīcei jābūt novietotai uz stabilas un cietas pamatnes.
- Nenovietojiet uzkaršu ierīci uz virsmām, kas ir jutīgas pret karstumu.
- Nenovietojiet ierīci ieslēgtas plīts, elektriskās krāsns vai citu siltuma avotu tuvumā.
- Nespiediet pogas pārāk spēcīgi un izvairieties no smailu priekšmetu, piemēram zīmuļu vai tml. izmantošanas.
- Lietojiet un uzglabājiet aparātu tikai saskaņā ar aprakstu vai attēlu!
- Eksploatācijas laikā nenobloķēt tvaika padeves sviru.
- Pirms atvienot ierīci no strāvas, vispirms izslēdziet ierīci ar galveno slēdzi.
- Atvienojot ierīci no strāvas, nevelciet aiz kabeļa, bet gan aiz kontaktdakšas.
- Netiniet kabeli ap ierīci, jo īpaši tik ilgi, kamēr ierīce ir uzkaršusi.
- Aizsargājiet ierīci no lietus iedarbības. Neuzglabājiet ierīci ārpus telpām.

Drošības iekārtas

Drošības ierīces kalpo lietotāja aizsardzībai un tās nedrīkst ignorēt vai apiet to darbību.

Atbloķēšanas poga

- *Tvaika sūkšanas šļūtenes rokturim ir bērnu atbloķēšanas poga, kas novērš nejaušu tvaika padevi.*
- *Ja tvaika sūkšanas šļūtene lietošanas laikā uz īsu brīdi paliek neuzmanīta, iesakām aktivizēt atbloķēšanas pogu (nospiediet stop pogu).*
- *Lai atsāktu tvaika padevi, deaktivizējiet atbloķēšanas pogu (nospiediet stop pogu atkārtoti).*

Aparāta apraksts

Jūsu aparāta piegādes komplekts ir attēlots uz iepakojuma. Izsainojot pārbaudiet, vai saturs ir pilnīgs. Ja trūkst piederumi vai transportēšanas laikā radušies bojājumi, lūdzu, informējiet tirgotāju.

Lūdzu atveriet lappuses ar attēliem!



- 1 Galvenais slēdzis
- 2 Tvaika ģenerators slēdzis
- 3 Ūdens līmeņa kontrollampīna
- 4 Manometra kontrollampīna
- 5 Sūkšanas jaudas kontrollampīna
- 6 Rokturis aparāta pārnēsāšanai, saliekams
- 7 Ūdens tvertnes uzpildīšanas uzgalis
- 8 Tvaika regulators
- 9 Ierīces kontaktligzda ar vāciņu
- 10 Gaisa izplūdes režģis
- 11 Rītenīti
- 12 Tīkla kabelis
- 13 Kabeļa nodalījums
- 14 Stāvbalsis
- 15 EPA filtrs
- 16 Svira HEPA filtra uzņemšanai
- 17 Ūdensfiltra tvertne
- 18 Ūdensfiltra tvertnes rokturis
- 19 Ūdensfiltra vāciņš
- 20 Ūdensfiltra ieliktnis
- 21 Veidots švammes filtrs
- 22 Filtrs ar mikroperforāciju
- 23 Leņķis cauruļu savienošanai

Piederumi

Piederumi darbam ar tvaiku

- A Tvaika sūkšanas šļūtene
- A1 Piederumu kontaktligzda
- A2 Atbloķēšanas poga
- A3 Tvaika padeves poga
- A4 Sūkšanas poga
- A5 Rokturis
- A6 Tvaika pierīces kontaktspraudnis
- A7 Tvaika pierīces kontaktspraudnes fiksators

B Tvaika sūkšanas caurules

- B1 Stāvēšanas pozīcija
- B2 Bloķēšanas svira

C Sprausla grīdas tīrīšanai

- C1 Suku strēmeles ieliktnis
- C2 Gumijas mēlītes ieliktnis
- C3 Cietās gumijas ieliktnis
- C4 Ieliktnu fiksators

D Tvaika rokvadības sprausla

- D1 Ieliktnis logu tīrīšanai (platais)
- D2 Ieliktnis logu tīrīšanai (šaurais)
- D3 Sukas ieliktnis
- D4 Frotē auduma pārvalks

E Tvaika punktsprausla

- E1 Pagarinājums
- E3 Aplojošā suka

Sūkšanas piederumi

- E2 Uzgalis polsterētu virsmu tīrīšanai (mazais)
- F Uzgalis savienojumu tīrīšanai
- G Uzgalis polsterētu virsmu tīrīšanai (lielais)
- H Suka mēbeļu tīrīšanai

Citi piederumi

- I Mērtrauks
- J Cauruļu tīrīšanas suka caurulēm un sūkšanas šļūtenei
- K Piederumu soma
- L Rezerves blīves (blīvgredzenu komplekts)
- M Atputošanas līdzeklis (FoamStop)

Sagatavošana

Ūdens tvertnes uzpildīšana

Norāde

Var izmantot normālu ūdensvada ūdeni. Tā kā ūdens parasti satur kaļķi, kas ar laiku var radīt kaļķakmens nogulsnes, iesakām izmantot maisījumu, kurš sastāv no 50% ūdensvada ūdens un 50% destilēta ūdens.

IEVĒRĪBA!

Materiālie zaudējumi, iepildot ūdens tvertnē nepareizu šķidrumu.

- *Neizmantojiet uzpildei kondensātu no veļas žāvētāja!*
- *Neiepildiet tīrīšanas līdzekļus vai citas piedevas (piem., smaržvielas)!*
- *Neizmantojiet tikai destilētu ūdeni! Maks, 50% destilēta ūdens un 50% ūdensvada ūdens.*
- *Neizmantojiet savāktus lietus ūdeņus!*

Attēls A 1

→ Izvelciet ūdens tvertnes uzpildīšanas uzgali uz āru

Attēls A 2**Attēls A 3**

→ Piepildiet ūdens tvertni ar apm. 0,5 l ūdens, līdz ir redzams pludiņš, kurš uzrāda maksimālo uzpildes līmeni.

→ Aizveriet ūdens tvertni

Norāde

Tvaika generators tiek automātiski apgādāts ar ūdeni no ūdens tvertnes. Pirms pirmās ekspluatācijas reizes ūdens tvertne jāpiepilda divreiz.

Ūdensfiltra tvertnes uzpildīšana**IEVĒRĪBA**

Materiālie bojājumi tukšas ūdensfiltra tvertnes rezultātā.

→ *Nodrošiniet, lai ūdensfiltra tvertne darba laikā vienmēr būtu piepildīta.*

Attēls B 1

→ Paceliet ūdens tvertnes rokturi.

→ Izvelciet ūdensfiltra tvertni ārā.

Attēls B 2

→ Pagrieziet rokturi atpakaļ.

Attēls B 3

→ Izņemiet ūdensfiltra ieliktni.

Attēls B 4

→ Piepildiet ūdensfiltra tvertni ar ūdensvada ūdeni, līdz ir nosepta ūdens līmeņa atzīme MAX H₂O.

→ Pievienojiet ūdenim tvertnē vienu vāciņu atpūstošanas līdzekļa (FoamStop).

Attēls B 3

→ Ievietojiet ūdensfiltra ieliktni atpakaļ ūdensfiltra tvertnē.

Attēls B 2

→ Rokturi novietojiet sākotnējā stāvoklī, līdz tas nokļūst sējas.

Attēls B 1

→ Turot aiz roktura, ievietojiet ūdensfiltra tvertni ierīcē.

Norāde: Putekļsūcēja darbības veids ir balstīts uz iesūcamā gaisa sajaukšanas ūdens filtrā. Šādi ūdenī uzkrājas iesūktie netīrumi un tīrīšanas līdzekļu paliekas no grīdas pārseguma. Noteiktos apstākļos var veidoties putas. Lai no tā izvairītos, ūdens tvertnē ielejiet vienu vāciņu atpūstošanas līdzekļa. Neliela putu veidošanās ekspluatācijas laikā ir normāla un neatstāj negatīvu ietekmi uz aparāta darbību.

Darbība

Ierīces lietošanas laikā tā jānostāda horizontāli.

△ UZMANĪBU

Savainošanās risks tvaika pēkšņas izplūdes rezultātā.

→ *Nodrošiniet, lai atbloķēšanas poga darba pārtraukumos vai tad, kad ierīci neuzrauga, vienmēr būtu ieslēgta stop pozīcijā.*

Norāde

Lai turpinātu tvaika padevi, deaktivizējiet stop pozīciju, nospiežot pogu atkārtoti.

Attēls C 1

→ Atveriet ierīces kontaktklīdzdas vāciņu.

→ Tvaika pierīces kontaktspraudni stingri iespraudiet ierīces kontaktklīdzdā. Spraudnim ir dzirdami jānoķīkst.

Attēls C 2

→ Iespraudiet kontaktdakšu kontaktklīdzdā.

Piederumu pievienošana**Attēls D 1**

→ Visus piederumus var piestiprināt tieši pie roktura vai pie tvaika sūkšanas caurulēm.

Attēls D 2

→ Lai savienotu abas pagarinājuma caurules, jāņem vērā bultīņu norādītais virziens.

Piederumi darbam ar tvaiku un sūkšanai**Attēls D 1**

→ Savienojiet pagarinājuma caurules rokturi ar vajadzīgo piederumu.

Attēls D 2**△ UZMANĪBU**

No tvaika izrietošs savainošanās risks!

→ *Aparāta darbības laikā bloķēšanas svīrām ir jāpaliek aizvērtā pozīcijā!*

→ Bloķēšanas svīra atrodas pa vidu (atvērta pozīcija).

→ Piederumu nostiprināšana: Pagrieziet bloķēšanas svīru pa labi un pabīdīet uz leju (aizvērtā pozīcija).

→ Pirms piederumu izmantošanas pārbaudiet to drošu savienojumu.

→ Piederumu noņemšana: Pabīdīet bloķēšanas svīru uz augšu un tad pagrieziet pa kreisi.

→ Tagad bloķēšanas svīra atkal atrodas pa vidu un piederumus var atdalīt.

Sūkšana

Ar šo aparātu iespējams uzsūkt gan putekļus, gan izlijušus šķidrumus.

△ UZMANĪBU

Savainošanās risks tvaika pēkšņas izplūdes rezultātā.

→ *Aktivizējiet atbloķēšanas pogu.*

Attēls E 1

→ Nospiediet galveno slēdzi.

Sāk mirgot pirmā kontrolampīņu pakāpe "Sūkšanas jauda".

Attēls E 2

→ Īsi nospiediet sūkšanas pogu uz roktura.

Sūkšana sākas ar minimālo jaudu. Nepārtraukti deg pirmā kontrolampīņu pakāpe "Sūkšanas jauda".

→ Sūkšanas beigšana: vēlreiz nospiediet sūkšanas pogu.

Norāde

Sūkšanas funkcijas atkārtotas ieslēgšanas gadījumā ierīce sāk darboties ar iepriekš iestatīto sūkšanas jaudu.

Sūkšanas jaudas iestatīšana

Sūkšanas jaudas iestatījums ir atkarīgs no tīrāmās virsmas.

Attēls E 2

→ Nospiediet un turiet nospieztu sūkšanas pogu.

→ Sākumā sūkšanas jauda pastāvīgi palielinās un pēc maksimālās jaudas sasniegšanas atkal pakāpeniski samazinās.

Tas tiek parādīts ar sūkšanas jaudas kontrolampīņām.

Pakāpe	Materiāls / virsma
1	Aizkarī
2	Dīvēni un polsterētas virsmas
3	Paklāji / tekstila grīdas segumi
4	Grīdas sūkšana vai šķīdrumu uzsūkšana

Norāde

Pakāpju numuri atbilst sūkšanas jaudas kontrollampīņu rādījumam.

Ūdens filtrs

Ja netīrā ūdens līmenis ūdensfiltra tvertnē sasniedz maksimālo līmeni, sūkšanas funkcija tiek automātiski bloķēta. Tad ir dzirdams, ka motors griežas ar lielāku apgriezību skaitu. Pēc 10 sekundēm ierīce automātiski pārslēdzas uz pauzi.

Attēls **E1**

→ Ieslēdziet ierīci.

Attēls **I1**

→ Izlejiet netīro ūdeni no ūdensfiltra tvertnes.

Attēls **B4**

→ Pēc tam ir jāuzpilda ūdens, līdz ir sasniegts nepieciešamais ūdens līmenis.

IEVĒRĪBA!

Materiālie zaudējumi, ja ierīci no jauna ieslēdz pauzes funkcijas laikā.

→ *Lai novērstu gaisa izplūdes filtra bojājumus, neieslēdziet ierīci pauzes funkcijas laikā.*

Par to, kā atsākt tīrīšanas darbus, lasiet nodaļā "Ūdensfiltra tvertnes iztukšošana un tīrīšana".

Tvaika režīms

Attēls **E1**

→ Nospiediet galveno slēdzi. Sāk mirgot pirmā kontrollampīņu pakāpe "Sūkšanas jauda".

Attēls **F1**

→ Nospiediet tvaika ģenerators slēdzi, slēdzis iedegas. Nogaidiet, līdz iedegas manometra kontrollampīņa. Tagad ierīce ir gatava darbam tvaika režīmā.

Attēls **F2**

→ Nospiediet tvaika padeves pogu uz roktura. Tvaika padeve notiek tikmēr, kamēr vien ir nospiesta tvaika padeves poga.

Attēls **F1**

→ Lai pabeigtu tvaika režīmu, nospiediet tvaika ģenerators slēdzi.

Tvaika padeves regulēšana

Tvaika izplūdi iespējams optimizēt, izmantojot grozāmo slēdzi tvaika daudzuma regulēšanai.

Attēls **F3**

- Lai pastiprinātu tvaika padevi: grieziet grozāmo slēdzi pulksteņrādītāja virzienā.
- Lai samazinātu tvaika padevi: grieziet grozāmo slēdzi pretēji pulksteņrādītāja virzienam.
- **Neliels tvaiks:** (pozīcijas 1-2) puķu apsmidzināšanai, audumu, tapešu, polsterētu mēbeļu tīrīšanai utt.
- **Normāls tvaiks:** (pozīcija 3) mīkstā seguma grīdām, paklājiem, logu stikliem, grīdām.
- **Spēcīgs tvaiks:** (pozīcijas 4-5) noturīgu netīrumu, traipu un eļļas traipu iztīrīšanai.

Ūdens tvertnes uzpildīšana

Ūdens tvertni iespējams uzpildīt jebkurā laikā.

Norāde

Vienmēr, kad tvaika ģeneratorā ir pārāk maz ūdens, sūknis automātiski pārsūknē ūdeni no ūdens tvertnes uz tvaika ģeneratoru. Ja ūdens tvertne ir tukša, sūknis vairs nevar piepildīt tvaika ģeneratoru un tvaika padeve tiek bloķēta.

- Uz nepietiekamu ūdens daudzumu norāda ūdens līmeņa kontrollampīņa un skaņas signāls.
- Par to, kā turpināt darbu, lasiet nodaļā "Ūdens tvertnes uzpildīšana".

Tvaika un sūkšanas režīms

Attēls **E1**

→ Nospiediet galveno slēdzi. Sāk mirgot pirmā kontrollampīņu pakāpe "Sūkšanas jauda".

Attēls **F1**

→ Nospiediet tvaika ģenerators slēdzi, slēdzis iedegas. → Nogaidiet, līdz iedegas manometra kontrollampīņa. Tagad ierīce ir gatava darbam tvaika režīmā.

Attēls **E2**

Attēls **F2**

→ Vienlaikus nospiediet uz roktura esošo tvaika padeves pogu un uz isu brīdī arī sūkšanas pogu. Sūkšanas process sākas ar minimālo jaudu un vienlaicīgi notiek tvaika padeve.

Par tvaika un sūkšanas funkcijas tālāku izmantošanu lasiet nodaļā "Tvaika režīms" un "Sūkšana".

Pierīču īslaicīga atbalstīšana

Attēls **C**

→ Pārtraucot darbu, tvaika sūkšanas cauruli iekabiniet turētājā.

Enerģijas taupības režīms

Ja ierīci nelieto ilgāk nekā 15 minūtes, tā automātiski pārslēdzas gaidīšanas režīmā un apkures katls izslēdzas.

Sūkšanas jaudas pirmās pakāpes kontrollampīņas sāk mirgot lēnāk, nekā tas ir parasti, kad ieslēdzas sūkšanas indikatori.

Lai atsāktu lietošanu, pastāv šādas iespējas:

Attēls **E1**

→ Izslēgt un atkal ieslēgt galveno slēdzi.

vai

Attēls **E2**

Attēls **F2**

→ Uz vismaz 3 sekundēm nospiediet tvaika padeves vai sūkšanas pogu.

Darba beigšana

Attēls **E1**

→ Nospiediet galveno slēdzi.

Attēls **C2**

→ Atvienojiet elektrības vadu no elektrotilkla.

Attēls **H1**

→ Atvienojiet tvaika pierīces kontaktspraudni no ierīces: Turiet nospiesti tvaika pierīces kontaktspraudņa fiksatoru un izvelciet kontaktspraudni no ierīces kontaktligzdas.

lerīces uzglabāšana

IEVĒRĪBAI

Materiālie zaudējumi, neveicot piederumu pietiekamu tīrīšanu pēc to lietošanas.

- Pirms lerīces novietošanas vispirms vienmēr kārtīgi iztīriet piederumus.
- Noņemiet visus piederumus.
- Noskalojiet piederumus zem tekošas tīrā ūdens strūkļas.
- Caurules un tvaika sūkšanas šļūteni izskalojiet ar tīru ūdeni, izmantojot cauruļu tīrīšanas suku.
- Pēc tam ļaujiet piederumiem nožūt.
- Glabājiet ierīci sausā un no sala drošā vietā.

Ūdensfiltra tvertnes iztukšošana un tīrīšana

Attēls B 1

- Paceliet ūdens tvertnes rokturi.
- Izvelciet ūdensfiltra tvertni ārā.

Attēls B 2

- Pagrieziet rokturi atpakaļ.
- Izņemiet ūdensfiltra ieliktni.

Attēls I 1

- Ūdensfiltra tvertnes iztukšošana, to izliešanai paredzētas tvertnes virzienā.

Attēls J

- Novelciet caurules līkumu no filtra korpusa ar mikroperforēto sietu, līdz tas ir pilnībā noņemts.
- Noņemiet visus komponentus un noskalojiet zem tekošas ūdens strūkļas.
Ja filtrs bojāts, nomainiet to.
Lai iegādātos jaunu filtru, griezieties autorizētā klientu apkalpošanas dienestā.

IEVĒRĪBAI

Materiālie zaudējumi, ievietojot caurules līkumu mikroperforētajā filtrā nepareizi.

- Ievietojot sekojiet, lai bultiņa uz caurules līkuma sakristu ar atzīmi uz mikroperforētā filtra.

Attēls B 3

- Ievietojiet ūdensfiltra ieliktni atpakaļ ūdensfiltra tvertnē.

Attēls B 1

- Turot aiz roktura, ievietojiet ūdensfiltra tvertni ierīcē.

Attēls B 1

- Rokturi novietojiet sākotnējā stāvoklī, līdz tas nokļūst sējas.

Attēls L

- Vienmērīgi uziniet elektrības vadu un ievietojiet kabeļa nodalījumā.

Attēls M

- Novietojiet ūdensfiltra tvertni atpakaļ tās pozīcijā un sekojiet, lai tā būtu novietota pareizi.

Pierīču lietošana

- Pirms ādas, īpašu audumu un koka virsmu apstrādes izlasiet ražotāja norādes un veiciet pārbaudi neredzamā vietā vai izmantojot paraugu. Ļaujiet ar tvaiku apstrādātām virsmām izžūt, lai pārbaudītu, vai virsmai nav mainījies krāsa vai forma.
- Tīrot koka virsmas (mēbeles, durvis utt.), iesakām rīkoties īpaši uzmanīgi, jo pārāk ilgstoša apstrāde var bojāt virsmas vaska pārklājumu, spīdumu vai krāsu. Tādēļ iesakām šādu virsmu apstrādi ar tvaiku

ku veikt īsos intervālos vai veikt tīrīšanu ar iepriekš ar tvaiku apstrādātu lupatiņu.

- Īpaši jutīgām virsmām (piem., sintētiskiem materiāliem, lakotām virsmām) iesakām izmantot tvaika funkciju ar minimālo jaudu.
- Nerūsējošā tērauda tīrīšana: Izvairieties lietot abrazīvas suku. Izmantojiet rokvaļības sprauslu ar gumijas mēlīti vai punktsprauslu bez aplojošās suku.

Tekstilizstrādājumu atjaunošana

- Pirms apstrādes ar ierīci vienmēr pārbaudiet tekstilizstrādājuma izturību kādā neredzamā vietā: vispirms to apstrādājiet ar tvaiku, tad ļaujiet izžūt un pēc tam pārbaudiet, vai nav novērojamas krāsas vai formas izmaiņas.

Sprausla grīdas tīrīšanai

IEVĒRĪBAI

Materiālie zaudējumi, iestatot pārāk lielu tvaika padeves jaudu.

- Jutīgas grīdas, kā, piemēram, parketa grīdas, drīkst tīrīt tikai ar maksimālo sūkšanas jaudu un minimālo tvaika padeves jaudu.

Lietojuma piemēri

- Lielu platību, keramisko grīdu, marmora, parketa, paklāju utt. tīrīšana.
- Sprausla grīdas tīrīšanai ar suku strēmeles ieliktni: noturīgu netīrumu atmišķošāšanai un nobēršanai.
- Sprausla grīdas tīrīšanai ar gumijas mēlītes ieliktni: šķidrumu uzskūšanai no gludām virsmām.
- Grīdas sprausla ar cietās gumijas ieliktni: mīksto grīdas segumu tīrīšanai un atjaunošanai.

Ieliktnu montāža

Attēls D 3

- Pabīdīet grīdas tīrīšanas sprauslas fiksatoru uz āru.
- Ievietojiet ieliktni suku apakšpusē.
- Lai ieliktni nofiksētu, pabīdīet fiksatoru uz iekšu.
- Ieliktna izņemšana: Pabīdīet fiksatoru atkal uz āru.
- Izņemiet ieliktni.

Reaktīvā punktsprausla

Tīrīšanas iedarbība palielinās, turot sprauslu pēc iespējas tuvāk netīrajai vietai, jo vislielākais tvaika spiediens un visaugstākā tvaika temperatūra ir, tvaika strūkļai tikko izplūstot no sprauslas.

Lietojuma piemēri

- Punktsprausla ieteicama lietošanai grūti pieejamās vietās.
- Nerūsējošā tērauda, logu stiklu, spoguļu un emaljētu virsmu tīrīšana.
- Kāpņu stūru, logu rāmju, durvju stenderu un alumīnija profilu tīrīšana.
- Armatūras tīrīšana.
- Palodžu, radiatoru tīrīšana.

Punktsprausla un piederumi

IEVĒRĪBAI

Materiālie zaudējumi (piem., krāsotu virsmu skrāpējumi), izmantojot aplojošo suku uz jutīgām virsmām.

- Neizmantojiet aplojošo suku uz jutīgām virsmām.
- Aplojošā suka, piemērota noturīgu netīrumu notīrīšanai no īpaši mazām virsmām, kā, piemēram, plīsvirsmām, žalūzijām, podiņkrāsns šuvēm, sanitārajām ierīcēm utt.

- Pagarinājums: Ar šiem piederumiem iespējama optimālā tīrīšana īpaši grūti pieejamās vietās. Ideāli radiatoru, durvju stenderu, logu, žalūziju, sanitāro ierīču tīrīšanai.

Rokvadības sprausla

Lietojuma piemēri

- Rokvadības sprauslu ieteicams izmantot lielu stikla un spoguļvirsmu, gludu virsmu tīrīšanai vai auduma virsmu, piemēram, dīvānu, matraču utt. tīrīšanai.

Rokvadības sprausla un piederumi

- Platais ieliktnis logu tīrīšanai: lielāka izmēra logu stikli un virsmas.
- Šaurais ieliktnis logu tīrīšanai: mazāka izmēra logu stikli un virsmas.
- Apaļā suka: Paklājiem, kāpnēm, automašīnu salona aprīkojumam, visa veida auduma virsmām (veicot pārbaudi neredzamā vietā). Abrazīvai tīrīšanai un beršanai.
- Lūdzu, uzvelciet frofē pārvalku pāri rokvadības sprauslai. Īpaši tas ir piemērots mazām, nomazgājamām virsmām, duškabīnēm un spoguļiem.

Stikla virsmu tīrīšana

IEVĒRĪBAI

Materiālie zaudējumi, izsmidzinot tvaiku uz aukstiem logu stikliem.

- *Gadalaikos, kad ir īpaši zema gaisa temperatūra, uzsildiet logu rūtis, padodot tvaiku aptuveni 50 cm attālumā no apstrādājamās virsmas.*

IEVĒRĪBAI

Materiālie zaudējumi, izsmidzinot tvaiku uz loga rāmja noblīvētajām vietām.

- *Nevērsiet tvaiku šo vietu virzienā.*
- *Vienmērīgi apstrādājiet stikla virsmu no aptuveni 20 cm attālumā.*
- *Izslēdziet tvaika padevi.*
- *Novelciet pa stikla virsmu vairākkārt ar gumijas mēlīti virzienā no augšas uz leju un nosūciet mitrumu.*
- *Gumijas mēlīti un apakšējo loga malu nepieciešamības gadījumā nosusiniet.*

Uzgalis polsterētu virsmu tīrīšanai (mazais)

- Tas ir piemērots netīrumu nosūķšanai no tādām virsmām kā fižu šuvēm, durvju aplodām, žalūziju plāksnītēm utt.

Uzgalis polsterētu virsmu tīrīšanai (lielais)

- Auduma virsmu, piemēram, dīvānu, klubkrēslu, matraču, auto sēdekļu utt. tīrīšanai.

Uzgalis savienojumu tīrīšanai

- Stūriem, salaiduma vietām, radiatoriem un grūti aizsniedzamām vietām.

Suka mēbeļu tīrīšanai

- Tādu jutīgu virsmu kā gleznu rāmju, grāmatu utt. tīrīšanai.

Speciālie piederumi

Aplojošo suku komplekts (pasūtījuma numurs 2.860-231) - 4 aplojošās suku punktsprauslai.

HEPA filtrs (pasūtījuma numurs 2.860-229)

Kopšana un tehniskā apkope

⚠ BĪSTAMI

Elektriskās strāvas radīti draudi dzīvībai.

- *Pirms jebkuru tīrīšanas un apkopes darbu veikšanas aparātu izslēdziet un atvienojiet kontaktdakšus.*
- *Ļaut aparātam atdzist.*
- *Jebkurus elektrisko sastāvdaļu remontus drīkst veikt tikai pilnvarots klientu apkalpošanas dienests.*

Kopšana

- Nenovietojiet suku atdzesēto vai žāvēto uz sariem, lai tie nedeformētos.
- Ierīces korpusa ārējai tīrīšanai izmantojiet tikai mitru lupatīņu. Izvairieties no šķīdinātāju vai tīrīšanas līdzekļu izmantošanas, jo tie var bojāt plastmasas virsmu.
- Par ūdensfiltra tvertnes tīrīšanu lasiet nodaļā "Ierīces uzglabāšana".

Tehniskā apkope

- Regulāri pārbaudiet tvaika pierīces kontaktspraudnī esošo blīvju stāvokli. Ja nepieciešams, nomainiet.
- Šādu pašu pārbaudi veiciet arī tvaika cauruļu savienojuma blīvēm un rokturim.

HEPA filtrs

IEVĒRĪBAI

Materiālie zaudējumi, veicot HEPA filtra nepareizu tīrīšanu.

- *Vajadzības gadījumā izskalojiet tikai zem tekošas ūdens strūkļas, neberziet vai netīriet to ar suku.*
- *Par ūdensfiltra tvertnes izņemšanu lasiet nodaļā "Ūdensfiltra tvertnes uzpildīšana".*

Attēls

- *Paceliet HEPA filtra atākējamo sviru un izņemiet filtru no ligzdas.*
- *Izskalojiet HEPA filtru zem auksta, tekoša ūdens.*
- *Pēc tīrīšanas uzmanīgi pakratiet, lai atbrīvotos no iespējamiem netīrumu atlikumiem un liekā ūdens.*

Norāde

Žāvējiet HEPA filtru, sargājot to no gaismas un siltuma avotiem. Ievietojiet HEPA filtru atpakaļ ierīcē tikai tad, kad tas ir sauss.

- Ja HEPA filtrs ir bojāts, nomainiet.
- HEPA filtru ieteicams tīrīt ik pēc 4 mēnešiem.
- Sekojiet, lai HEPA filtrs turētājā būtu pareizajā pozīcijā.
- Nofiksējiet HEPA filtru ar sviru.

Palīdzība darbības traucējumu gadījumā

Kļūmju cēloņi bieži vien ir vienkārši, un Jūs tos varat novērst pats, izmantojot zemāk minēto pārskatu. Ja Jums rodas šaubas par kļūmes cēloni vai, ja konstatētā kļūme šeit nav minēta, vērsieties pilnvarotā klientu apkalpošanas centrā.

⚠ BĪSTAMI

Elektriskās strāvas radīti draudi dzīvībai.

- *Pirms jebkuru tīrīšanas un apkopes darbu veikšanas aparātu izslēdziet un atvienojiet kontaktdakšus.*
- *Ļaut aparātam atdzist.*
- *Jebkurus elektrisko sastāvdaļu remontus drīkst veikt tikai pilnvarots klientu apkalpošanas dienests.*

Aparāts neiesūc

Pārtraukta strāvas padeve

- Atvienojiet no tīkla kontaktdakšu un pārbaudiet, vai nav bojāts pieslēguma kabelis un kontaktdakša.

Piederumi/sūkšanas šļūtene/sūcēja caurules ir aizsprostājušies/-ās vai tiek turēti/-as ciet

Ja piederumi/sūkšanas šļūtene/sūkšanas caurules ir aizsprostoti/-as vai tiek turēti/-as ciet ilgāk nekā 10 sekundes, veidojas vakuums un elektronika drošības apsvērumu dēļ izslēdz motoru.

- Izslēdziet ierīci.
- Novērsiet aizsprostojumu.
- Ieslēdziet ierīci.

Vāja / samazināta sūkšanas jauda

Aizsērējuši piederumi

- Aizsērējuši piederumi, sūkšanas šļūtene vai sūkšanas caurules, likvidējiet aizsērējumus.
- Iztīriet ūdensfiltra ieliktni.
- Nomainiet ūdeni ūdensfiltra tvertnē.

Netīrs HEPA filtrs

- Nomainiet HEPA filtru.

Mazinās tīrīšanas spēja

Ūdens ūdensfiltra tvertnē ir pārāk netīrs.

- Nomainiet ūdeni ūdensfiltra tvertnē.

Ūdens noplūde šķīdrumu uzsūkšanas laikā

Nobloķējies pludiņa slēdzis.

- Iztīriet ūdensfiltra tvertnes vāciņu.

Putekļūcējs nesūc

Nostrādājis pludiņa slēdzis.

- Izslēdziet putekļsūcēju, atjaunojiet pareizo ūdens līmeni tvertnē un ieslēdziet ierīci atkārtoti.

Tehniskie dati

Elektropadeve

Spriegums	220-240 V 1~50-60 Hz
-----------	-------------------------

Aizsardzības līmenis	IP X4
----------------------	-------

Aizsardzības klase	I
--------------------	---

Tehniskie dati attiecībā uz jaudu

Ģenerators vilkmes jauda	1100 W
--------------------------	--------

Turbīnas nominālā jauda	1100 W
-------------------------	--------

Max. tvaika spiedienu	0,4 MPa
-----------------------	---------

Uzkaršanas laiks	5 Minūtes
------------------	-----------

Maksimālais tvaika daudzums	65 g/min
-----------------------------	----------

Tilpums

Tvaika ģenerators	0,45 l
-------------------	--------

Ūdens tvertne	0,5 l
---------------	-------

Ūdensfiltra tvertne	1,2 l
---------------------	-------

Izmēri

Garums	510 mm
--------	--------

Platums	330 mm
---------	--------

Augstums	340 mm
----------	--------

Svars (bez pierīcēm)	9,1 kg
----------------------	--------

Trokšņu līmenis

Skaņas spiediena līmenis (EN 60704-2-1)	71 dB(A)
---	----------

Rezervētas tiesības veikt tehniskas izmaiņas!

Turinys

Bendrieji nurodymai	LT	5
Saugos reikalavimai	LT	5
Prietaiso aprašymas	LT	8
Paruošimas	LT	9
Naudojimas	LT	9
Priedų naudojimas	LT	11
Priežiūra ir aptarnavimas	LT	12
Pagalba gedimų atveju	LT	13
Techniniai duomenys	LT	13

Bendrieji nurodymai

Gerbiamas kliente,



Prieš pirmą kartą pradėdami naudoti prietaisą, būtina atidžiai perskaityti originalią instrukciją, ja vadovautis ir saugoti, kad ją galima būtų naudoti vėliau arba perduoti naujam savininkui.

Naudojimas pagal paskirtį

Šį prietaisą naudokite tik privačiai. Kaip aprašyta šioje naudojimo instrukcijoje, prietaisais skirtas garo generavimui ir išlietų skysčių bei kietų dalelių siurbimui. Gamintojas nepriima atsakomybės už galimą žalą, atsiradusią naudojant prietaisą ne pagal paskirtį ar netinkamai jį valdant.

Naudojimo instrukcijoje naudojami simboliai

PAVOJUS

Žymi gresiantį tiesioginį pavojų, galintį sukelti sunkius sužalojimus arba mirtį.

ĮSPĖJIMAS

Žymi galimą pavojų, galintį sukelti sunkius sužalojimus arba mirtį.

ATSARGIAI

Žymi galimą pavojų, galintį sukelti lengvus sužalojimus arba materialinius nuostolius.

DĖMESIO

Nuoroda dėl galimo pavojaus, galinčio sukelti materialinius nuostolius.

Simboliai ant prietaiso



Garai

DĖMESIO – pavojus nusiplykti



Nenukreipkite garų srovės į asmenis, gyvūnus, veikiančią elektros įrangą arba patį prietaisą.



Įrenginį naudokite tik išlietiems skysčiams siurbti. Šis įrenginys nepritaikytas siurbti skysčius iš talpyklų.

Aplinkos apsauga



Pakuotės medžiagos gali būti perdirbamos. Neišmeskite pakuočių kartu su buitineis atliekomis, bet atiduokite jas perdirbimui.



Naudotų prietaisų sudėtyje yra vertingų, antriniam žaliavų perdirbimui tinkamų medžiagų, todėl jie turėtų būti atiduoti perdirbimo įmonėms. Todėl naudotus prietaisus šalinkite pagal atitinkamą antrinių žaliavų surinkimo sistemą.

Nurodymai apie sudedamąsias medžiagas (REACH)

Aktualią informaciją apie sudedamąsias dalis rasite adresu:

www.kaercher.com/REACH

Garantija

Kiekvienoje šalyje galioja mūsų įgaliotų pardavėjų nustatytos garantijos sąlygos. Galimus prietaiso gedimus garantijos galiojimo laikotarpiu pašalinsime nemokamai, jei tokių gedimų priežastis buvo netinkamos medžiagos ar gamybos defektai. Dėl garantinių gedimų šalinimo kreipkitės į savo pardavėją arba artimiausią klientų aptarnavimo tarnybą pateikdami pirkimą patvirtinantį kasos kvitą.

(Adresą rasite kitoje pusėje)

Atsarginės dalys

Naudokite tik originalias KÄRCHER atsargines dalis.

Atsarginių dalių apžvalgą rasite šios naudojimo instrukcijos pabaigoje.

Saugos reikalavimai

Be nurodymų šioje naudojimo instrukcijoje reikia laikytis įstatymu numatytų bendrųjų saugos ir nelaimingų atsitikimų prevencijos nuostatų.

Jei įrenginius naudojate nesilaikydami šių nurodymų, garantija nebetaikoma.

PAVOJUS

- *Draudžiama naudoti prietaisą sprogoje aplinkoje.*
- *Jei naudojate prietaisą pavojingoje aplinkoje, laikykitės atitinkamų saugos nuorodų.*
- *Nenaudokite prietaiso baseinuose, jeigu juose yra vandens.*
- *Nenukreipkite garo srauto tiesiai į daiktus, turinčius elektros dalių, pavyzdžiui, krosnių vidų.*
- *Prieš naudodami prietaisą ir priedus, patikrinkite, ar jie tvarkingos būklės. Jei jų būklė nėra puiki, prietaiso naudoti negalima. Ypač kruopščiai tikrinkite matinimo laidus, apsauginį užraktą ir garų tiekimo žarną.*

- Pažeistą maitinimo laidą nedelsdami pakeiskite oficialioje klientų aptarnavimo tarnyboje ar leiskite pakeisti kvalifikuotam elektrikui.
 - Pažeistą garų tiekimo žarną nedelsdami pakeiskite. Galima naudoti tik gamintojo rekomenduojamą garų tiekimo žarną (užsakymo numerį žiūrėkite keičiamų detalių sąrašė).
 - Niekada nelieskite kištuko ir rozetės šlapiomis rankomis.
 - Jokiu būdu nenaudokite prietaiso, jei esate basi.
 - Jokiu būdu nelieskite prietaiso šlapiomis rankomis ar kojomis, kai kištukas įkištas į kištukinį lizdą.
 - Jokiu būdu nenardinkite prietaiso, kabelio ar kištukų į vandenį ar kitą skystį.
 - Nepurškite garų ant daiktų, kurių sudėtyje yra sveikatai pavojingų medžiagų (pvz., asbesto)
 - Jokiu būdu arti nekiškite rankos prie garų srauto ir nenukreipkite jo į žmones ar gyvūnus (galite nusiplikyti).
- △ **ĮSPEJIMAS**
- Prietaisą galima įjungti tik elektros laidu, kurį pagamino elektros įrangos specialistas pagal standartą IEC 60364.
 - Prietaisą galima jungti tik į kintamosios srovės tinklą. Įtampa turi atitikti prietaiso skydelyje nurodytą įtampą.
 - Drėgnose patalpose, pvz., vonios kambaryje,junkite prietaisą prie kištukinio lizdo su apsauginiu liekamosios srovės pertraukikliu.
 - Netinkami ilginamieji elektros laidai gali kelti pavojų. Naudokite tik vandeniui atsparų ne mažesnio nei 3x1 mm² skersmens ilginamąjį elektros laidą.
 - Šakutės ir ilginamojo laido jungtis negali būti vandenyje.
 - Jei keičiate elektros tinklo ar ilginamojo laidų movas, užtikrinkite, kad laidai bus apsaugoti nuo purškiamo vandens ir atsparūs mechaniniam poveikiui.
 - Vartotojas prietaisą turi naudoti pagal nurodymus. Jis turi paisyti aplinkos sąlygų, o dirbdamas – netoliese esančių žmonių laikytis
 - Šis prietaisas nepritaikytas naudoti asmenims su fizine, sensorine ar dvasine negalia arba asmenims, neturintiems pakankamai reikiamos patirties ir (arba) žinių, nebent prižiūrint už saugą atsakingam asmeniui ir jam nurodant, kaip prietaisas turi būti naudojamas.
 - Vaikai prietaisą gali naudoti, tik jei yra vyresni nei 8 metų ir atsakingas asmuo juos prižiūri arba duoda nuorodas, kaip naudoti prietaisą ir vaikai supranta prietaiso keliamus pavojus.

- *Vaikai negali žaisti su prietaisais.*
 - *Prižiūrėkite vaikus ir užtikrinkite, kad jie nežaistų su įrenginiu.*
 - *Vaikai negali prietaiso valyti ir atlikti naudotojo vykdomų techninės priežiūros darbų, jei jų neprižiūri kiti asmenys.*
 - *Niekada nepalikite veikiančio prietaiso be priežiūros.*
 - *Būkite atsargūs valydami plytelėmis klotas sienas su elektros šakutės lizdais.*
 - *Nesiurbkite rūgščių ar tirpalų, nes jie gali sugadinti prietaisą. Nesiurbkite sprogių miltelių ar skysčių, kurie sąlyčio su vidiniais prietaiso komponentais metu gali sukelti sprogimą.*
 - *Nesiurbkite nuodingų medžiagų.*
 - *Nesiurbkite degančių ar ruseinančių objektų, pavyzdžiui, nuorūkų, pelenų ar kitų degančių ar ruseinančių medžiagų.*
 - *Jei prietaisas buvo nukritęs ant žemės, jį turi patikrinti įgaliota klientų aptarnavimo tarnyba, nes atsiradęs vidinis gedimas gali riboti prietaiso saugą.*
- ATSARGIAI**
- *Patikrinkite, ar elektros arba ilgintuvo laidas nepervažiuotas, nesuspaustas, neištampytas ar kitaip nepažeistas. Saugokite elektros laidus nuo karščio, naftos ir netempkite jų virš aštrių briaunų.*
 - *Pildami vandenį prietaisą išjunkite ir ištraukite jo kištuką iš kištukinio lizdo.*
 - *Jokiu būdu į vandens rezervuarą nepilkite tirpiklių, skysčių, kurių sudėtyje yra tirpiklių, arba neskiestų rūgščių (pvz., valymo priemonių, benzino, dažų skiediklių ir aceto), nes šie skysčiai gali pažeisti prietaiso medžiagas.*
 - *Prietaisas turi stovėti ant tvirto pagrindo.*
 - *Nestatykite įkaitusio prietaiso ant karščiui jautraus paviršiaus.*
 - *Jokiu būdu nestatykite prietaiso šalia įjungtų viryklių, elektrinių krosnelių ar kitų šilumos šaltinių.*
 - *Nespauskite mygtukų per smarkiai ir nenaudokite aštrių daiktų, pavyzdžiui, rašiklių ar pan.*
 - *Prietaisą eksploatuokite ir laikykite pagal aprašymą ir paveikslėlį!*
 - *Dirbant prietaisu, garų svertas negali būti užfiksuotas.*
 - *Prieš ištraukdami prietaiso kištuką iš kištukinio lizdo visada iš pradžių išjunkite prietaiso pagrindinį jungiklį.*
 - *Atjungdami prietaisą nuo elektros tinklo traukite už kištuko, o ne už elektros laido.*
 - *Jokiu būdu nevyniokite elektros laido apie prietaisą, pirmiausia tol, kol prietaisas dar įkaitęs.*
 - *Saugokite prietaisą nuo lietaus. Nelaikykite jo lauke.*

Saugos įranga

Saugos įranga apsaugo naudotoją, todėl jos negalima keisti arba nenaudoti.

Atblokavimo mygtukas

- *Garintuvo siurbimo žarnos rankenoje yra atblokavimo mygtukas, neleidžiantis netyčia įjungti garo srautą.*
- *Jei darbo metu trumpam paliekate garintuvo siurbimo žarną be priežiūros, rekomenduojame aktyvinti atblokavimo mygtuką (paspauski- te sustabdymo mygtuką).*
- *Norėdami vėl įjungti garo srautą, išaktyvinti atblokavi- mo mygtuką (dar kartą pa- spauskite sustabdymo myg- tuką).*

Prietaiso aprašymas

Jūsų prietaiso tiekiamo komplekto sudėtis parodyta ant pakuotės. Išpakavę patikrinkite, ar yra visos prietaiso detalės.

Jei trūksta priedų arba yra transportavimo pažeidimų, praneškite apie tai pardavėjui.

Atverskite puslapius su iliustracijomis.

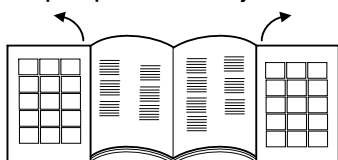

- 1 Pagrindinis jungiklis
- 2 Boilerio jungiklis
- 3 Apie vandens trūkumą boileryje pranešanti kontrolinė lemputė
- 4 Apie slėgį pranešanti kontrolinė lemputė
- 5 Apie siurbimo galingumą pranešanti kontrolinė lemputė
- 6 Lankstoma transportavimo rankena
- 7 Vandens rezervuaro pildymo atvamzdis
- 8 Garintuvo reguliatorius
- 9 Prietaiso kištukinis lizdas su dangteliu
- 10 Išeinančio oro grotelės
- 11 Ratukai
- 12 Elektros laidas
- 13 Elektros laido dėklas
- 14 Parkavimo laikikis
- 15 EPA filtras
- 16 HEPA filtro išėmimo svirtelė

- 17 Vandens filtro korpusas
- 18 Vandens filtro korpuso rankena
- 19 Vandens filtro dangtelis
- 20 Vandens filtro elementas
- 21 Suformuotas aktyvūs filtras
- 22 Filtras su mikroperforacija
- 23 Vamzdžio alkūnės

Priedai

Garintuvo priedai

- A** Garintuvo siurbimo žarna
- A1 Priedų kištukas
- A2 Atblokavimo mygtukas
- A3 Garo mygtukas
- A4 Siurbimo mygtukas
- A5 Rankena
- A6 Garintuvo antgaliai
- A7 Garintuvo kištuko fiksatorius
- B** **Garintuvo siurbimo vamzdžiai**
- B1 Stovėjimo padėtis
- B2 Blokavimo svirtis
- C** **Grindų antgalis**
- C1 Šepetėlių juostelių įdėklas
- C2 Guminių juostelių įdėklas
- C3 Kietos gumos įdėklas
- C4 Įdėklų fiksatorius
- D** **Garintuvo siurbimo rankinis antgalis**
- D1 Langų plovimo įdėklas (platus)
- D2 Langų plovimo įdėklas (siauras)
- D3 Šepečių įdėklas
- D4 Frotinė įmautė

E Garintuvo siurbimo taškinis antgalis

- E1 Ilgintuvas
- E3 Apvalus šepetėlis

Siurbimo priedai

- E2 Antgalis minkštiems apmušalams (mažas)
- F Antgalis plyšiams
- G Antgalis minkštiems apmušalams (didelis)
- H Šepetėlis baldams

Kiti priedai

- I Indas su matuoklė
- J Vamzdžių valymo šepetys vamzdžiams ir siurbimo žarnai
- K Priedų krepšys
- L Atsarginiai sandarikliai (O formos žiedų kompleksas)
- M Putų šalinimo skystis (FoamStop)

Paruošimas

Vandens rezervuaro pildymas

Pastaba

Galite naudoti prastą vandentiekio vandenį.

Tačiau vandenyje paprastai yra kalkių ir bėgant laikui talpyklos sienelės gali apkalkėti, todėl rekomenduojame naudoti mišinį, sudaryt iš 50 % vandentiekio 50 % destiliuoto vandens.

DĖMESIO

Dėl netinkamo vandens talpyklos pildymo galimi pažeidimai.

- *Nenaudokite kondensuoto skalbinių džiovintuvo vandens!*
- *Nepilkite jokių valymo priemonių ar kitų priedų (pavyzdžiui, kvėpalų)!*
- *Nenaudokite gryno destiliuoto vandens! Naudokite ne daugiau kaip 50% destiliuoto vandens su 50% vandens iš čiaupo.*
- *Nenaudokite surinkto lietaus vandens.*

Paveikslas A 1

- Ištraukite į išorę vandens talpyklos pildymo atvamzdį.

Paveikslas A 2

Paveikslas A 3

- Įpilkite į vandens talpyklą maždaug 0,5 litro vandens, kol pasimatys maksimalų užpildymo lygį rodanti plūdė.

- Uždarykite vandens talpyklą.

Pastaba

Vanduo iš vandens talpyklos vanduo į garo katilą patenka automatiškai. Prieš naudojimo pradžią du kartus pripildykite vandens talpyklą.

Vandens filtro korpuso pildymas

DĖMESIO

Dėl tuščio vandens filtro korpuso galimi pažeidimai.

- *Užtikrinkite, kad naudojant įrenginį vandens filtro korpusas visada būtų pilnas.*

Paveikslas B 1

- Pakelkite vandens talpyklos rankeną.
- Ištraukite vandens filtro korpusą.

Paveikslas B 2

- Pasukite atgal rankeną.

Paveikslas B 3

- Išimkite vandens filtro elementą.

Paveikslas B 4

- Įpilkite į vandens filtro korpusą tiek vandentiekio vandens, kad būtų padengta vandens lygio žymė MAX H₂O.
- Į vandens filtro baką įpilkite kamštelį putų šalinimo skysčio (FoamStop).

Paveikslas B 3

- Vandens filtro elementą įdėkite atgal į vandens filtro korpusą.

Paveikslas B 2

- Nustatykite rankeną į pradinę padėtį taip, kad užsifikuotų.

Paveikslas B 1

- Paėmę už rankenos įstatykite vandens filtro korpusą į įrenginį.

Pastaba: Siurblys veikia siurbiamam orui maišantis vandens filtru. Susiurbtos medžiagos ir valiklių likučiai

nuo grindų dangos surenkami vandens rezervuare. Susiklosčius tam tikroms aplinkybėms tokiu atveju gali susidaryti putos. Kad to būtų galima išvengti, į vandenį būtina įpilti pilną kamštelį putų šalinimo skysčio. Nedidelis putų kiekis prietaiso naudojimo metu yra normalus dalykas ir nedaro jokios įtakos prietaiso veikimui.

Naudojimas

Naudojamą prietaisą statykite į horizontalią padėtį.

⚠ ATSAUGIAI

Atsiktinai išsiveržęs garas kelia pavojų sužaloti.

- *Užtikrinkite, kad nutraukus darbą arba dirbant be priežiūros nuolat būtų aktyvintas atblokovimo mygtukas (sustabdymo padėtis).*

Pastaba

Norėdami vėl naudoti garo srautą, pakartotiniu paspaudimu išaktyvinkite sustabdymo padėtį.

Paveikslas C 1

- Atidarykite prietaiso lizdo dangtelį.
- Iki galo įkiškite garintuvo kištuką į prietaiso kištukinį lizdą. Kištukas turi girdimai užsifikuoti.

Paveikslėlis C 2

- Įkiškite prietaiso kištuką į rozetę.

Priedų prijungimas

Paveikslas D 1

- Visi priedai gali būti tiesiogiai tvirtinami prie rankenos ar garintuvo siurbimo vamzdžio.

Paveikslas D 2

- Norėdami sujungti vieną su kitu abu ilginamuosius vamzdžius, atkreipkite dėmesį į rodyklių kryptis.

Garinimo ir siurbimo priedai

Paveikslas D 1

- Rankeną ar ilginimo vamzdį sujunkite su pageidaujamu priedu.

Paveikslas D 2

⚠ ATSAUGIAI

Garai kelia pavojų susižaloti!

- *Kol įrenginys naudojamas, blokovimo svirtys turi likti užfiksuotos!*

- Fiksuojamoji svirtis yra viduryje (atvira padėtis)
- Jei norite apsaugoti priedus: Pasukite fiksuojamąją svirtį į dešinę ir pastumkite žemyn (uždara padėtis).
- Prieš naudojimą patikrinkite, ar priedai saugiau prijungti.
- Jei norite nuimti priedus: Pastumkite fiksuojamąją svirtį aukštyn ir pasukite į kairę.
- Fiksuojamoji svirtis vėl yra viduryje, priedus galite ištraukti vieną iš kito.

Siurbimas

Šiuo įrenginiu galima siurbti tiek dulkes, tiek išlietus skysčius.

⚠ **ATSARGIAI**

Atsitiktinai išsiveržęs garas kelia pavojų sužaloti.

→ *Aktyvinkite atblokovimo mygtuką.*

Paveikslas **E 1**

→ Spauskite pagrindinį jungiklį.
Ima mirksėti apie siurbimo galios pirmą pakopą pranešanti kontrolinė lemputė.

Paveikslas **E 2**

→ Spustelėkite siurbimo mygtuką ant rankenos.
Siurbti pradeda nuo mažiausios galios. Nuolat dega apie siurbimo galios pirmą pakopą pranešanti kontrolinė lemputė.

→ Užbaikite siurbimą: vėl spustelėkite siurbimo mygtuką.

Pastaba

Vėl įjungus siurbį, prietaisas ima veikti prieš tai nustatyta siurbimo galia.

Siurbimo galingumo nustatymas

Siurbimo galios nuostatos priklauso nuo valomo paviršiaus.

Paveikslas **E 2**

→ Paspauskite ir palaikykite paspaudę siurbimo mygtuką.

→ Iš pradžių siurbimo galia nuolat didėja, o pasiekus didžiausią galią palaipsniui sumažėja.
Tai rodo apie siurbimo galią pranešanti kontrolinė lemputė.

Pakopa	Medžiaga / paviršius
1	Užuolaidos
2	Sofos ir minkšti apmušalai
3	Kilimai / kiliminės dangos
4	Grindų siurbimas arba skysčių susiurbimas

Pastaba

Pakopų skaičius atitinka apie siurbimo galią pranešančios kontrolinės lemputės rodmenį.

Vandens filtras

Jei purvino vandens lygis vandens filtro korpuse pasiekia aukščiausią lygį, automatiškai užblokuojama siurbimo funkcija. Girdisi didesnės variklio apsuokos. Po 10 sekundžių įrenginys automatiškai sustabdomas.

Paveikslas **E 1**

→ Įjunkite prietaisą.

Paveikslas **I 1**

→ Pašalinkite iš vandens filtro korpuso purviną vandenį.

Paveikslas **B 4**

→ Po įpilkite tiek vandens, kad būtų pasiektas reikiamas vandens lygis.

DĖMESIO

Įrenginys gali būti pažeistas, jei jis įjungiamas iš karto po to, kai suveikė sustabdymo funkcija.

→ *Kad nebūtų pažeistas oro išleidimo filtras, nejunkite įrenginio kai suveikė sustabdymo funkcija.*

Jei norite vėl pradėti valyti įrenginiu, žr. skyrių „Vandens filtro korpuso tuštinimas ir valymas“.

Garinimas

Paveikslas **E 1**

→ Paspauskite pagrindinį jungiklį.
Ima mirksėti apie siurbimo galios pirmą pakopą pranešanti kontrolinė lemputė.

Paveikslas **F 1**

→ Paspauskite garo katilo jungiklį. Jungiklis ima žibėti.
→ Palaukite, kol įsijiebs slėgio rodmens kontrolinė lemputė.
Dabar prietaisas paruoštas garinimui.

Paveikslėlis **F 2**

→ Paspauskite garo mygtuką ant rankenos.
Garas pučiamas, kol laikomas paspaustas garo mygtukas.

Paveikslas **F 1**

→ Jei norite išjungti garintuvą, paspauskite garo katilo jungiklį.

Garų srauto nustatymas

Garų srautą galima optimizuoti sukamu garo reguliatoriumi.

Paveikslas **F 3**

→ Jei norite sustiprinti garų srautą: pasukite reguliatorių laikrodžio rodyklės kryptimi.

→ Jei norite sumažinti garų srautą: pasukti reguliatorių prieš laikrodžio rodyklę.

■ **Nedidelis garų srautas:** (1-2 padėtis)
Skirta apipurkšti augalams, medžiagų, sienų apmušalų, baldų su minkštais apmušalais ir pan. valymui.

■ **Įprastas garų srautas:** (3 padėtis)
Kiliminėms dangoms, kilimams, langų stiklams, grindims.

■ **Stiprus garų srautas:** (4-5 padėtis)
Įsisenėjusio purvo, dėmių ir riebalų šalinimui.

Vandens rezervuaro pildymas

Vandens rezervuarą galima pildyti bet kada.

Pastaba

Kai tik garo katile yra per mažai vandens, siurblys automatiškai tiekia vandenį garo katilui iš vandens talpyklos. Jei vandens talpykla tuščia, siurblys nebegali pildyti garo katilo ir sustabdomas garo tiekimas.

■ Apie vandens trūkumą vandens talpykloje praneša kontrolinė lemputė ir garso signalas.

■ Norėdami dirbti toliau, žr. skyrių „Vandens talpyklos pripildymas“.

Garinimas ir siurbimas

Paveikslas **E 1**

→ Paspauskite pagrindinį jungiklį.
Ima mirksėti apie siurbimo galios pirmą pakopą pranešanti kontrolinė lemputė.

Paveikslas **F 1**

→ Paspauskite garo katilo jungiklį. Jungiklis ima žibėti.
→ Palaukite, kol įsijiebs slėgio rodmens kontrolinė lemputė.
Dabar prietaisas paruoštas garinimui.

Paveikslas **E 2**

Paveikslėlis **F 2**

→ Vienu metu spustelėkite garo mygtuką ir siurbimo mygtuką ant rankenos.
Siurbti pradeda nuo mažiausio galingumo ir kartu purškiamas garas.

Jei norite toliau naudoti garinimo ir siurbimo funkciją, žr. skyrių „Garinimas ir siurbimas“.

Nenaudojami priedai

Paveikslas C

- ➔ Nutraukę darbą, pakabinkite garintuvo siurbimo vamzdį ant laikiklio.

Energijos taupymo režimas

Jei įrenginys nenaudojamas ilgiau nei 15 min., automatiškai įsijungia parengties režimas ir išsijungia šildymo katilas.

Siurbimo galios kontrolinė lemputė mirksėti pradeda lėčiau nei nei įprastai įjungiant siurbimo indikacijas.

Iš naujo įjungti galite šiais būdais:

Paveikslas E 1

- ➔ Išjunkite ir vėl įjunkite įrenginį pagrindiniu jungikliu arba

Paveikslas E 2

Paveikslėlis F 2

- ➔ Bent 3 sek. palaikykite paspaudę garo arba siurbimo mygtuką.

Darbo pabaiga

Paveikslas E 1

- ➔ Paspauskite pagrindinį jungiklį.

Paveikslėlis C 2

- ➔ Atjunkite maitinimo kabelį nuo maitinimo tinklo.

Paveikslas H

- ➔ Atjunkite garintuvo kištuką nuo įrenginio: palaikykite paspaudę garintuvo kištuko fiksatorių ir ištraukite iš įrenginio lizdo.

Prietaiso laikymas

DĖMESIO

Neišvalius priedų po naudojimo galimi pažeidimai.

- ➔ *Prieš sutvarkydami įrenginį, būtina gerai išvalykite visus priedus.*

- ➔ Atjunkite visus priedus.

- ➔ Išskalaukite priedus pakišę po vandens čiaupu.

- ➔ Vamzdžius ir garintuvo siurbimo žarną išplaukite vamzdžių valymo šepetėliu po tekančiu švairu vandeniu.

- ➔ Palaukite, kol priedai išdžius.

- ➔ Įrenginį laikykite sausoje ir nuo šalčio apsaugotoje vietoje.

Vandens filtro korpuso tuštinimas ir valymas

Paveikslas B 1

- ➔ Pakelkite vandens talpyklos rankeną.
- ➔ Ištraukite vandens filtro korpusą.

Paveikslas B 2

- ➔ Pasukite atgal rankeną.
- ➔ Išimkite vandens filtro elementą.

Paveikslas I

- ➔ Vandens filtro korpusą ištuštinkite pavertę link išliejimo dalies.

Paveikslas J

- ➔ Vamzdžio alkūnę visiškai nutraukite nuo filtro korpuso su ypač smulkios grotelėmis.
- ➔ Išimkite visas dalis ir išplaukite po tekančiu vandeniu.

Pažeistą filtrą, pakeiskite.

Norėdami įsigyti naują filtrą kreipkitės į įgaliotą klientų aptarnavimo tarnybą.

DĖMESIO

Netinkamai įdėjus lenktą atgalį į filtrą su mikroperforacija, galimi pažeidimai.

- ➔ *Atkreipkite dėmesį į tai, kad rodyklė ant vamzdžio alkūnės sutaptų su filtru su mikroperforacija žyme.*

Paveikslas B 3

- ➔ Vandens filtro elementą įdėkite atgal į vandens filtro korpusą.

Paveikslas B 1

- ➔ Paėmę už rankenos įstatykite vandens filtro korpusą į įrenginį.

Paveikslas B 1

- ➔ Nustatykite rankeną į pradinę padėtį taip, kad užsifikuotų.

Paveikslas L

- ➔ Tolygiai suvyniokite maitinimo kabelį ir įdėkite jį į dėklą.

Paveikslas M

- ➔ Vėl įstatykite vandens filtro korpusą į savo vietą ir patikrinkite, ar jis tinkamai įstatytas.

Priedų naudojimas

- Prieš tvarkydami odą, specialias medžiagas ir medžio paviršių perskaitykite gamintojo nurodymus ir visada pabandykite pirmiausia valyti nedidelį plotelį nematomoje vietoje arba medžiagos pavyzdį. Leiskite garu apdorotą paviršių išdžiūti ir patikrinkite, ar nepasikeitė spalva ir forma.

- Valant medžio paviršius (baldus, duris ir pan.) rekomenduojama būti itin atsargiems, nes per ilgai purškiant garu galima pažeisti vaško sluoksnį, paviršius gali nebeblizgėti ar pasikeis jo spalva. Todėl rekomenduojama šiuos paviršius garu valyti trumpais intervalais arba iš pradžių nuvalyti garais sudrėkinta šluoste.

- Ypač jautrius paviršius (pvz., sintetines medžiagas, lakuotus paviršius) rekomenduojama valyti įjungus mažiausio galingumo garinimą.

- Nerūdijančio plieno paviršių valymas: nenaudokite abrazyvinių šepetėlių. Naudokite rankinį atgalį su gumine juostele arba taškinį atgalį be apvalaus šepetėlio.

Tekstilės atnaujinimas

- Prieš valydamis, būtina patikrinkite, ar turimą medžiagą galima valyti įrenginiu: pirmiausia išgarinkite, tada išdžiovininkite ir po to patikrinkite, ar nepakito spalva ir forma.

Grindų atgalis

DĖMESIO

Dėl nustatytos per didelės garinimo galios, galimi pažeidimai.

- ➔ *Valyti jautrias grindų dangas, pavyzdžiui, parketą, galima tik nustačius didžiausią siurbimo ir mažiausią garinimo galią.*

Naudojimo pavyzdžiai

- Didelių plotų, keramikos, marmuro ir parketo grindų, kiliminės dangos ir pan. valymas.
- Grindų atgalis su šepetėlių juostelių įdėklų: įsiseinėjusiems nešvarumams nušveisti.
- Grindų atgalis su guminiu apvadėlio įdėklų: skysčiams siurbti nuo lygių paviršių.
- Grindų atgalis su kietos gumos įdėklų: kiliminės dangos valymui ir atnaujinimui.

Priedų montavimas

Paveikslas D 3

- Pastumkite į išorę grindų antgalio fiksatorių.
- Įkiškite įdėklą į šepčio apatinę pusę.
- Kad užfiksuotumėte įdėklą, įstumkite į vidų fiksatorių.
- Įdėklo išėmimas: vėl pastumkite fiksatorių į išorę.
- Išimkite įdėklą.

Taškinis antgalis

Kuo arčiau laikote antgalį prie užterštos vietos, tuo švariau valoma, nes garo temperatūra ir slėgis prie antgalio yra didžiausi.

Naudojimo pavyzdžiai

- Taškinį antgalį rekomenduojama naudoti sunkiai pasiekiamose vietose.
- Nerūdijančio plieno, langų stiklų, veidrodžių ir emaliuotų paviršių valymas.
- Laidų, langų rėmų, slenksčių, aliuminio profilių kampų valymas.
- Maišytuvų valymas.
- Langinių, radiatorių valymas.

Taškinis antgalis ir priedai

DĖMESIO

Dėl apvalių šepetėlių naudojimo ant jautrių paviršių, galimi pažeidimai (pavyzdžiui, dažytų paviršių subraižymas).

- *Nenaudokite apvalaus šepetėlio jautriems paviršiams.*
- Apvalus šepetėlis tinka įsisenėjusiems nešvarumams nuo ypač nedidelio paviršiaus, pavyzdžiui, viryklės kaitviečių, žaliuzių, plytelių siūlių, sanitarijų įrenginių ir pan., valyti.
- Ilgintuvas: su šiuo priedu galima pasiekti ir tinkamai išvalyti ypač sunkiai prieinamas vietas. Puikiai tinka šildymo sistemos, durų staktų, langų, roletų, sanitarinės įrenginių valymui.

Rankinis purkštukas

Naudojimo pavyzdžiai

- Rankinį antgalį rekomenduojama naudoti dideliems stiklų ir veidrodžių paviršiams, apskritai visiems lygiems paviršiams ir medžiaginiams paviršiams, pavyzdžiui., sofoms, čiužiniams ir pan., valyti.

Rankinis antgalis ir priedai

- Platus langų valymo įdėklas: langų stiklams ir didelių matmenų paviršiams.
- Siauras langų valymo įdėklas: langų stiklams ir mažų matmenų paviršiams.
- Šepčio apvadas: kilimams, laiptams, automobilių salonams, įvairiems medžiaginiams paviršiams (iš pradžių pabandykite valyti nematomą vietą). Šveitimui ir trynimui.
- Apraukite rankinį purkštuką frotine įmaute. Ypač puikiai tinka nedideliams plaunamiesiems paviršiams, dušo kabinoms ir veidrodžiams.

Stiklo valymas

DĖMESIO

Dėl garo pūtimo ant šaltų langų stiklų galimi pažeidimai.

- *Kai lauko temperatūra nukrinta ypač žemai, iš pradžių pašildykite valomų langų stiklus: apie 50 cm atstumu purškite garą ant valomo paviršiaus.*

DĖMESIO

Nenukreipkite garo ant nulakuotų lango rėmo vietų, kad jų nesugadintumėte.

- *Nenukreipkite garo į šią vietą.*
- Pūsdami iš maždaug 20 cm atstumo, tolygiai paskirstykite garą ant stiklo paviršiaus.
- Nutraukite garo tiekimą.
- Tolygiomis juostomis nuo viršaus iki apačios guminiiais langų valytuvo apvadėliais nutraukite ir nusiurbkite stiklo paviršių.
- Jei reikia, nusauskinkite guminę juostelę ir apatinį lango kraštą.

Antgalis minkštiems apmušalams (mažas)

- Jis tinka nusiurbti nešvarumus nuo siaurų paviršių, pavyzdžiui, plytelių siūlių, durų rėmų, lauko žaliuzių plyšių ir pan.

Antgalis minkštiems apmušalams (didelis)

- Medžiaginiams paviršiams, pavyzdžiui, sofoms, krėslams, čiužiniams, automobilių sėdynėms ir pan., valyti.

Antgalis plyšiams

- Kraštams, siūlėms, radiatoriams ir sunkiai prieinamoms zonoms.

Šepetėlis baldams

- Jautriems paviršiams, pavyzdžiui, paveikslų rėmams, knygomis ir pan., valyti.

Specialūs priedai

Apvalių šepetėlių komplektas (užsakymo Nr. 2.860-231) - 4 spalvoti apvalūs šepetėliai taškiniam antgaliumi.

HEPA filtras (užsakymo Nr. 2.860-229)

Priežiūra ir aptarnavimas

△ PAVOJUS

Pavojus gyvybei dėl srovės srovės.

- *Prieš pradėdami įprastines ir technines priežiūros darbus, išjunkite prietaisą ir ištraukite iš lizdo tinklo kištuką.*
- *Atvėsinkite prietaisą.*
- *Remonto darbus ir elektros įrangos darbus tinkamai atlikti gali tik įgalota klientų aptarnavimo tarnyba.*

Priežiūra

- Nestatykite džiūstančių ar šlančių šepėčių ant šerių, kad jie neprarastų formos.
- Korpusą iš išorės valykite tik drėgna šluoste. Nenaudokite valiklių ar tirpiklių, nes jie gali sugadinti plastiko paviršių.
- Kaip valyti vandens filtro korpusą, žr. skyrių „Prietaiso laikymas“.

Techninė priežiūra

- Nuolat tikrinkite garintuvo kištuko sandariklių būklę. Jei reikia, pakeiskite.
- Nuolat tikrinkite ir garintuvo vamzdžių bei rankenos jungčių sandariklius.

HEPA filtras

DĖMESIO

Dėl netinkamo HEPA filtro valymo galimi pažeidimai.

- *Jei reikia, išplaukite po vandens srove, bet netrinkite ir nevalykite šepėčių.*
- *Kaip nuimti vandens filtro korpusą, žr. skyrių „Vandens filtro korpuso pildymas“.*

Paveikslas **K**

- Pakelkite HEPA filtro išėmimo svirtelę ir ištraukite filtrą iš jo lizdo.
- Nuplaukite HEPA filtrą po šaltu tekančiu vandeniu.
- Išplautą filtrą atsargiai papurtykite, kad ištekėtų purvo likučiai ir likęs vanduo.

Pastaba

Palikite HEPA filtrą išdžiūti toliau nuo šviesos ir šilumos šaltinių. Į prietaisą dėkite tik sausą HEPA filtrą.

- Jei HEPA filtras pažeistas, pakeiskite jį
- HEPA filtrą išvalykite kas 4 mėnesius.
- Patikrinkite, ar HEPA filtras tinkamai įdėtas į laikiklį.
- Svirtimi vėl užblokuokite HEPA filtrą.

Pagalba gedimų atveju

Dažnai gedimus sukelia priežastys, kurias galite pašalinti patys, perskaitę šią apžvalgą. Jei abejojate ar jūsų įrenginio gedimas čia nepaminitas, kreipkitės į įgaliotą klientų aptarnavimo tarnybą.

PAVOJUS

Pavojus gyvybei dėl srovės srovės.

- *Prieš pradėdami įprastinės ir techninės priežiūros darbus, išjunkite prietaisą ir ištraukite iš lizdo tinklo kištuką.*
- *Atvėsinkite prietaisą.*
- *Remonto darbus ir elektros įrangos darbus tinkamai atlikti gali tik įgaliota klientų aptarnavimo tarnyba.*

Prietaisas nesiurbia

Nutrauktas srovės tiekimas

- Ištraukite tinklo kištuką, patikrinkite, ar jungimo laidai ir tinklo kištukas nepažeisti.

Užsikisę arba uždengti priedai, siurblio žarna arba vamzdžiai

Jei priedai, siurblio žarna arba vamzdžiai yra užsikisę ar uždengti ilgiau nei 10 sekundžių, susidaro neigiamas slėgis ir elektroninė sistema dėl saugos išjungia variklį.

- Išjunkite prietaisą.
- Pašalinkite užsikisimus.
- Įjunkite prietaisą.

Silpnas / sumažėjęs siurbimo galingumas

Užsikisęs priedas

- Užsikisę priedai, siurblio žarna arba vamzdžiai. Pašalinkite kamštį.
- Išvalykite vandens filtro elementą.
- Pakeiskite vandenį vandens filtro korpuse.

Užsiteršęs HEPA filtras

- Pakeiskite HEPA filtrą.

Blogėja valymo kokybė

Labai užterštas vanduo vandens filtro korpuse.

- Pakeiskite vandenį vandens filtro korpuse.

Siurbiant skystį išsilieja vanduo

Užblokuotas plūdinis jungiklis.

- Nuvalykite vandens filtro korpuso dangtelį.

Siurblys nesiurbia

Trukdo plūdinis jungiklis.

- Išjunkite siurblių, nustatykite tinkamą vandens lygį rezervuare ir vėl įjunkite prietaisą.

Techniniai duomenys

Elektros įranga

Įtampa	220-240 V
	1~50-60 Hz

Saugiklio rūšis	IP X4
-----------------	-------

Apsaugos klasė	I
----------------	---

Galia

Boilerio naudojama galia	1100 W
--------------------------	--------

Turbinos vardinė galia	1100 W
------------------------	--------

Didžiausias garo slėgis	0,4 MPa
-------------------------	---------

Įkaitimo laikas	5 Minutės
-----------------	-----------

Didžiausias garo kiekis	65 g/min
-------------------------	----------

Pripildymo kiekis

Šildytuvas	0,45 l
------------	--------

Vandens rezervuaras	0,5 l
---------------------	-------

Vandens filtro korpusas	1,2 l
-------------------------	-------

Matmenys

Ilgis	510 mm
-------	--------

Plotis	330 mm
--------	--------

Aukštis	340 mm
---------	--------

Svoris (be priedų)	9,1 kg
--------------------	--------

Triukšmo lygis

Triukšmo lygis (EN 60704-2-1)	71 dB(A)
-------------------------------	----------

Gamintojas pasilieka teisę keisti techninius duomenis!

Перелік

Перелік	UK	5
Загальні вказівки	UK	5
Опис пристрою	UK	9
Підготовка	UK	9
Експлуатація	UK	10
Застосування приладдя	UK	12
Догляд та технічне обслуговування	UK	13
Допомога у випадку неполадок	UK	14
Технічні характеристики	UK	14

Загальні вказівки

Шановний покупцю!



Перед першим застосуванням вашого пристрою прочитайте цю оригінальну інструкцію з експлуатації, після цього дійте відповідно до неї та збережіть її для подальшого користування або для наступного власника.

Правильне застосування

Використовуйте пристрій лише для власних потреб. Пристрій призначений для вироблення пари та всмоктування пролитих рідин і твердих часток відповідно до опису, приведеного в керівництві по експлуатації.

Виробник не несе відповідальності за збитки, завдані невідповідним або неправильним використанням пристрою.

Знаки у посібнику

⚠ НЕБЕЗПЕКА

Для небезпеки, яка безпосередньо загрожує та призводить до тяжких травм чи смерті.

⚠ ПОПЕРЕДЖЕННЯ

Для потенційно можливої небезпечної ситуації, що може призвести до тяжких травм чи смерті.

⚠ ОБЕРЕЖНО

Для потенційно можливої небезпечної ситуації, що може призвести до легких травм чи спричинити матеріальні збитки.

УВАГА

Вказівка щодо можливої потенційно небезпечної ситуації, що може спричинити матеріальні збитки.

Знаки на приладді



Пара

УВАГА – існує небезпека опіку!



Не направити струмінь води на людей, тварин, увімкнене електричне обладнання чи на самий пристрій.



Використовувати пристрій внятковно для всмоктування пролиті рідини. Цей пристрій не призначений для всмоктування рідин з резервуару.

Захист навколишнього середовища



Матеріали упаковки піддаються переробці для повторного використання. Будь ласка, не викидайте пакувальні матеріали разом із домашніми сміттям, віддайте їх для повторного використання.



Старі пристрої містять цінні матеріали, що можуть використовуватися повторно. Тому, будь ласка, утилізуйте старі пристрої за допомогою спеціальних систем збору сміття.

Інструкції із застосування компонентів (REACH)

Актуальні відомості про компоненти наведені на веб-вузлі за адресою:

www.kaercher.com/REACH

Гарантія

У кожній країні діють умови гарантії, наданої відповідною фірмою-продавцем. Неполадки в роботі пристрою ми усуваємо безкоштовно протягом терміну дії гарантії, якщо вони викликані браком матеріалу чи помилками виготовлення. У випадку чинної гарантії зверніться до продавця чи в найближчий авторизований сервісний центр з документальним підтвердженням покупки.

(Адреси див. на звороті)

Запасні частини

Використовуйте тільки оригінальні запасні частини фірми KÄRCHER. Опис запасних частин наприкінці даної інструкції з експлуатації.

Правила безпеки

Разом з вказівками в цій інструкції з експлуатації слід враховувати загальні правила техніки безпеки та норми законодавчих органів. Будь-яке застосування, що суперечить цим вказівкам, спричиняє втрату гарантії.

⚠ НЕБЕЗПЕКА

- **Робота у вибухонебезпечних умовах не дозволяється.**
- **При використанні пристрою в небезпечних зонах слід дотримуватися відповідних правил техніки безпеки.**
- **Експлуатація пристрою в басейні, що містить воду, заборонена.**

- Не спрямовуйте струмись пари прямо на обладнання, що містить електричні конструктивні елементи, наприклад, на внутрішні поверхні печей.
 - Перед використанням перевірте справність пристрою та належності. Якщо обладнання знаходиться у небездоганному стані, його не можна використовувати. Особливо ретельно перевірте кабель мережного живлення, запобіжну пробку та шланг подачі пари.
 - Ушкоджений кабель мережного живлення повинен бути негайно замінений уповноваженою службою сервісного обслуговування/фахівцем-електриком.
 - Ушкоджений шланг подачі пари підлягає негайній заміні. Дозволяється використання тільки шлангів, рекомендованих виробником (номер для замовлення див. у списку запасних частин).
 - Ніколи не торкайтесь мережного штекеру та розетки вологими руками.
 - Ніколи не експлуатуйте прилад босоніж.
 - Ніколи не доторкайтесь до приладу вологими руками або ногами, якщо мережний штекер вставлений у штепсельну розетку.
 - Ніколи не опускайте прилад або кабель, або штепсельну вилку у воду чи інші рідини.
 - Не чистити парю предмети, що містять речовини, шкідливі для здоров'я (наприклад, азбест)
 - У жодному разі не торкайтесь струменя пари рукою з близької відстані та не направляйте її на людей та тварин (небезпека опіків парю).
- △ ПОПЕРЕДЖЕННЯ**
- Пристрій може бути під'єднаний лише до електричної мережі, що повинна бути встановлена електромонтером згідно з ІЕС 60364.
 - Пристрій слід вмикати лише до змінного струму. Напруга повинна відповідати вказаній на фірмовій табличці пристрою даним щодо напруги.
 - У сухих приміщеннях, наприклад, у ванних кімнатах, включайте пристрій тільки в розетки із перемкнути запобіжним вимикачем типу FI.
 - Непридатні електричні подовжувачі можуть бути небезпечними. Використовувати тільки брызкозахисний електричний подовжувач із перетином проводу не менш 3x1 мм².

- З'єднання мережної вилки та подовжувача не повинне лежати у воді.
- При заміні сполучних елементів на кабелі мережного живлення або подовжувачі повинна забезпечуватися брзкозахищення та механічна міцність.
- Користувач повинен використовувати пристрій у відповідності до інструкції. Він повинен враховувати умови місцевості та звертати увагу на третіх осіб під час роботи з пристроєм.
- Цій пристрій не призначений для використання людьми з обмеженими фізичними, сенсорними або розумовими можливостями або з відсутністю досвіду й/або відсутністю відповідних знань, за винятком випадків, коли вони знаходяться під наглядом відповідальної за безпеку особи або отримують від неї вказівки по застосуванню пристрою, а також усвідомлюють можливі ризики.
- Допускається застосування пристрою дітьми, які досягли 8-річного віку, знаходяться під наглядом особи, відповідальної за їх безпеку, або які отримали інструкції із застосування пристрою від такої особи, а також усвідомлюють можливі ризики.
- Не дозволяйте дітям грати з пристроєм.
- Стежити за тим, щоб діти не грали із пристроєм.
- Не дозволяйте дітям проводити очищення та обслуговування пристрою без нагляду.
- Не можна залишати пристрій без нагляду під час роботи.
- Обережність при чищенні кахельних стін з електричними розетками.
- Не використовуйте прилад для всмоктування кіслот або розчинів, тому що вони можуть пошкодити прилад. Не використовуйте прилад для вибухонебезпечних порошків або рідин, які при взаємодії із внутрішніми компонентами приладу можуть спричинити вибух.
- Не використовуйте прилад для отруйних речовин.
- Не використовуйте прилад для збирання палаючих або розпечених предметів, таких як недопалки, попіл або подібні до них палаючі чи тліючі матеріали.
- Якщо прилад впав, його повинні перевірити в уповноваженому центрі технічного обслуговування, оскільки можливі внутрішні пошкодження, що обмежують безпечність виробу.

ОБЕРЕЖНО

- Слідкуйте за тим, щоб мережні кабелі або подовжувачі не можна було пошкодити наступивши на них, у результаті перегинання, розірвання або подібного ушкодження. Захищайте мережений кабель від жару, масла та гострих поверхонь.
- Заливаючи воду, вимкніть прилад і витягніть мережний штекер.
- У жодному разі не використовуйте розчинники, рідини, що містять розчинники або нерозведені кислоти (напр., мийні засоби, бензин, розріджувачі фарб та ацетон) і не заливайте їх у бак для води, оскільки вони агресивно впливають на матеріали, використані в пристрої.
- Пристрій необхідно розміщати на міцній основі.
- Не ставте гарячий прилад на поверхні, чутливі до впливу тепла.
- Не залишайте прилад поблизу ввімкнених плит, електроплит або інших джерел тепла.
- Не докладайте надмірних зусиль при натисканні кнопки, а також не використовуйте гострі предмети, такі як олівці тощо.

- Експлуатувати та зберігати пристрій згідно до опису та малюнків!
- Під час роботи не дозволяється блокування важе-ля подачі пари.
- Перед від'єднанням приладу від мережі живлення спочатку вимкніть його за допомогою головного вимикача.
- Для того щоб від'єднати пристрій від мережі потрібно тягнути не за з'єднувальний шнур, а за штекер.
- Не обмотуйте мережний кабель навколо приладу, особливо тоді, коли прилад гарячий.
- Захищайте пристрій від дощу. Не зберігайте під відкритим небом.

Захисні пристрої

Захисні пристрої призначені для захисту користувача і не повинні бути виведені з ладу або використовуватися з іншою метою.

Клавіша розблокування

- Рукоятка на паровому всмоктувальному шлангу має кнопку розблокування, що перешкоджає помилковому випуску пари.
- Якщо під час роботи паровий всмоктувальний шланг на короткий час залишається без нагляду, рекомендуємо активувати кнопку розблокування (натиснути кнопку зупинки).

■ Щоб поновити подачу пари, деактивуйте кнопку розблокування (знову натиснути кнопку зупинки).

Опис пристрою

Комплектація пристрою зазначена на упаковці. При розпакуванні пристрою перевірити комплектацію. У разі нестачі додаткового обладнання або ушкоджень, отриманих під час транспортування, слід повідомити про це в торговельну організацію, яка продала апарат.

Будь ласка, подивіться на сторінку з малюнками!

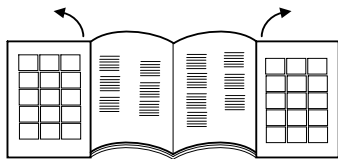

- 1 Головний вимикач
- 2 Перемикач парового резервуара
- 3 Контрольна лампа - недостатня кількість води
- 4 Контрольна лампа - індикація тиску
- 5 Контрольна лампа - всмоктувальна потужність
- 6 Ручка для транспортування, складна
- 7 Заливний патрубок резервуара для води
- 8 Регулятор подачі пари
- 9 Штепсельна розетка пристрою з заслінкою
- 10 Випускний отвір для повітря
- 11 Ролики
- 12 Мережевий кабель
- 13 Відсік мережного кабелю
- 14 Кріпильний пристрій для зберігання (тримач)
- 15 Фільтр ЕРА
- 16 Важіль для зняття НЕРА-фільтра
- 17 Резервуар із водяним фільтром
- 18 Ручка резервуара з водяним фільтром
- 19 Кришка водяного фільтра
- 20 Елемент водяного фільтра
- 21 Формувальний губчатий фільтр
- 22 Фільтр із мікроперфорацією
- 23 Відвід

Аксесуари

Парове приладдя

- A Паровий всмоктувальний шланг
- A1 Штекер приладдя
- A2 Кнопка розблокування
- A3 Кнопка подачі пари
- A4 Кнопка всмоктування
- A5 Ручка
- A6 Штекер подачі пари
- A7 фіксатор штекера подачі пари

Всмоктувальні парові труби

- B1 Паркувальне положення
- B2 Блокувальний важіль

С Насадка для підлоги

- C1 Демонтаж смуг щіток
- C2 Насадка гумових крайок

- C3 Ебонітова насадка
- C4 Блокування насадок

D Ручна форсунка для всмоктування/обробки парю

- D1 Насадка для миття вікон (широка)
- D2 Насадка для миття вікон (вузька)
- D3 Щіткова насадка
- D4 Покриття з епонжу

E Форсунка точкового струменя для всмоктування/обробки парю

- E1 Продовження
- E3 Кругла щітка

Приладдя для всмоктування

- E2 Форсунка для чищення обивки (маленька)
- F Насадка для стиків
- G Форсунка для чищення обивки (велика)
- H Пензлик для меблів

Інші аксесуари

- I Мірна склянка
- J Щітка для чищення труб для труб і всмоктувального шлангу
- K Сумка з приладдям
- L Змінне ущільнення (комплект ущільнюючого круглого кільця)
- M Протипінна рідина (FoamStop)

Підготовка

Наповнення резервуара для води

Вказівка

Можна використовувати звичайну водопровідну воду. Оскільки звичайна вода містить кальцій, який з часом може спричинити утворення накипу, то рекомендується використовувати суміш, що містить 50% водопровідної води і 50% дистильованої води.

УВАГА

Матеріальні збитки у результаті неправильного заповнення рідиною баку для води.

- Не використовувати конденсат з сушарки для білизни!
- Не наповнювати засобами для чищення або іншими добавками (наприклад ароматизаторами)!
- Не використовувати чисту дистильовану воду! Макс. 50% дистильованої води і 50% водопровідної води.
- Не використовувати зібрану дощову воду!

Малюнок A 1

- Потягнути назовні заливні патрубки резервуару для води.

Малюнок A 2

Малюнок A 3

- Заповнити бак для води бл. 0,5 л води, поки не буде видно поплавця, що вказує максимальний рівень заповнення.
- Закрити бак для води.

Вказівка

З баку для води вода автоматично подається у паровий резервуар. Перед першим введенням в експлуатацію двічі заповнити бак для води.

Наповнення ємності з водяним фільтром

УВАГА

Матеріальні збитки через порожню ємність з водяним фільтром.

→ Переконайтеся, що ємність з водяним фільтром під час роботи завжди заповнена.

Малюнок **B 1**

→ Підняти ручку резервуару з водою.

→ Витягнути ємність з водяним фільтром.

Малюнок **B 2**

→ Повернути ручку назад.

Малюнок **B 3**

→ Вийняти вставку водяного фільтра.

Малюнок **B 4**

→ Наповнити ємність з водяним фільтром водопровідною водою до позначки рівня MAX H₂O.

→ Додати ковпачок протипінної рідини (FoamStop) у ємність водяного фільтра.

Малюнок **B 3**

→ Знову встановити вставку водяного фільтра у ємність водяного фільтра.

Малюнок **B 2**

→ Вивести ручку у вихідне положення до фіксації.

Малюнок **B 1**

→ За ручку встановіть ємність водяного фільтра в пристрій.

Вказівка: Принцип роботи пилососа оснований на завихренні всмоктуваного повітря у водяному фільтрі. При цьому всмоктуваний матеріал та залишки мийних засобів з підлоги збираються у водяній ванні. За певних умов може відбуватися утворення піни. Для уникнення цього вам необхідно додати у водяну ванну повний ковпачок протипінної рідини. Незначне піноутворення під час роботи є нормальним та не робить негативного впливу на роботу пристрою.

Експлуатація

Під час роботи прилад повинен бути встановлений горизонтально.

△ **ОБЕРЕЖНО**

Небезпека травмування при випадковому виході пари.

→ Переконайтеся в тому, що кнопка розблокування при перериванні роботи або відсутності контролю завжди активується через положення зупинки.

Вказівка

Щоб продовжити подачу пари, деактивуйте положення зупинки повторним натисканням.

Малюнок **C 1**

→ Відкрити кришку розетки пристрою.

→ Штекер пари міцно закріпити в штетсельній розетці пристрою з кожухом. При цьому штекер повинен зафіксуватися із клацанням.

Малюнок **C 2**

→ Вставте мережевий штекер у розетку.

Підключення частин приладдя

Малюнок **D 1**

→ Все приладдя можна кріпити безпосередньо на ручку або на труби всмоктування пари.

Малюнок **D 2**

→ Щоб з'єднати обидві труби подовження між собою, потрібно звертати увагу на напрямок стрілок.

Частини приладдя для виділення пари та всмоктування

Малюнок **D 1**

→ Ручку або трубу подовження з'єднати з потрібним приладдям.

Малюнок **D 2**

△ **ОБЕРЕЖНО**

Небезпека поранення парою!

→ Під час експлуатації пристрою блокувальні важелі повинні залишатись в закритому положенні!

→ Важіль фіксатора розташований посередині, (положення відкрите).

→ Для кріплення приладдя: Важіль фіксатора обернути праворуч і зсунути вниз (положення закрите).

→ Перевірити обладнання перед користуванням на надійність з'єднання.

→ Для відокремлення приладдя: Зсунути важіль фіксатора вгору, а потім обернути ліворуч.

→ Важіль фіксатора знову знаходиться посередині, приладдя можна роз'єднати.

Робочий режим усмоктування

За допомогою цього пристрою можна збирати як пил, так і проліті рідини.

△ **ОБЕРЕЖНО**

Небезпека травмування при випадковому виході пари.

→ Активувати клавішу розблокування.

Малюнок **E 1**

→ Натиснути головний вмикач.

Перша ступінь контрольних ламп для потужності всмоктування починає блимати.

Малюнок **E 2**

→ На рукоятці коротко натиснути кнопку всмоктування.

Режим всмоктування починається з мінімальної потужності. Перша ступінь контрольних ламп для потужності всмоктування горить безперервно.

→ Завершити режим всмоктування: Коротко натиснути кнопку всмоктування знову.

Вказівка

При повторному вмиканні функції всмоктування прилад запускається з налаштованою потужністю всмоктування.

Налаштування потужності всмоктування

Налаштування потужності всмоктування залежить від поверхні для чищення.

Малюнок **E 2**

→ Натиснути та утримувати кнопку всмоктування.

- Потужність всмоктування постійно росте, і при досягненні максимуму вона починає постійно зменшуватися.

Це відображається контрольними лампами для потужності всмоктування.

Кількість	Матеріал /поверхня
1	Завіски
2	Дивани і оббивка
3	Килими та килимові покриття
4	Пропилососити підлогу і зібрати рідину

Вказівка

Номери ступеня відповідають індикації контрольних лампочок для потужності всмоктування.

Водяний фільтр

Якщо рівень брудної води у резервуарі водяного фільтру досяг максимального рівня, функція всмоктування автоматично блокується. Це можна почути по високій частоті обертання двигуна. Через 10 секунд пристрій автоматично перемикається на паузу.

Малюнок **E1**

- Включіть пристрій.

Малюнок **I1**

- Вилити брудну воду з резервуару водяного фільтру.

Малюнок **B4**

- Потім долити воду, поки не буде досягнутий потрібний рівень.

УВАГА

Матеріальні збитки через швидке повторне увімкнення під час функції паузи.

- *Щоб уникнути пошкодження фільтру випуску повітря, не вмикати прилад під час функції паузи.*

Про продовження робіт з чищення див. розділ "Спопороження і чищення ємності водяного фільтру".

Режим обробки паром

Малюнок **E1**

- Натиснути головний вмикач. Перша ступінь контрольних ламп для потужності всмоктування починає блимати.

Малюнок **F1**

- Натисніть вимикач парового котла, він загориться.
- Зачекайте, поки загоряться контрольні лампи індикації тиску. Тепер пристрій готовий до роботи в режимі пари.

Малюнок **F2**

- Натиснути на рукоятці кнопку пари. Пара подаватиметься, поки утримується натиснутою кнопкою пари.

Малюнок **F1**

- Щоб завершити режим пари, натисніть вимикач парового котла.

Настройка виходу пари

Вихід пари можна оптимізувати шляхом обертання поворотного перемикача для регулювання подачі пари.

Зображення **F3**

- Для посилення виходу пари: Повернути поворотний перемикач за годинниковою стрілкою.

- Для зменшення виходу пари: Повернути поворотний вимикач проти годинникової стрілки.

■ **Легка пара:** (Позиція 1-2)

Для обприскування рослин, очищення тканин, шпалер, м'яких меблів та ін.

■ **Нормальна пара:** (Позиція 3)

Для килимових покриттів, килимів, шибок, підлог.

■ **Сильна пара:** (Позиція 4-5)

Для видалення стійкого забруднення, плям і жиру.

Доливання води у водяний резервуар

Резервуар для води можна заново наповнювати в будь-який час.

Вказівка

Кожного разу, коли в паровому резервуарі залишається занадто маленька кількість води, насос автоматично подає воду з баку для води в паровий резервуар. Якщо бак для води порожній, то насос не може наповнювати паровий резервуар і відбір пари блокується.

■ Нестача води у баку для води вказується контрольною лампою нестачі води і акустичним сигналом.

■ Для продовження роботи див. розділ "Наповнення резервуару для води".

Режим обробки паром та всмоктування

Малюнок **E1**

- Натиснути головний вмикач. Перша ступінь контрольних ламп для потужності всмоктування починає блимати.

Малюнок **F1**

- Натисніть вимикач парового котла, він загориться.
- Зачекайте, поки загоряться контрольні лампи індикації тиску. Тепер пристрій готовий до роботи в режимі пари.

Малюнок **E2**

Малюнок **F2**

- На рукоятці одночасно натиснути кнопку пари і коротко натиснути кнопку всмоктування. Режим всмоктування починається з мінімальної потужності і одночасно подається пара.

Для подальшого використання функції Обробка паром і Всмоктування прочитайте розділ "Режим віділення пари і режим всмоктування".

Зберігання приладдя

Малюнок **G**

- Під час перерви в роботі вставляти всмоктувальну парову трубку в паркувальне кріплення.

Енергозберігаючий режим

Якщо пристрій не використовується довше, ніж 15 хвилин, то він автоматично переходить в режим очікування, а нагрівальний котел відключається. Перший рівень контрольних лампочок для потужності всмоктування починає миготіти повільніше, ніж при нормальному вмиканні індикації всмоктування. Для відновлення роботи існують такі можливості:

Малюнок **E1**

- Увімкнути та вимкнути головний вимикач.

або

Малюнок **E 2**

Малюнок **F 2**

→ тримати кнопку пари або кнопку всмоктування натисненою щонайменше 3 секунди.

Закінчення роботи

Малюнок **E 1**

→ Натиснути головний вмикач.

Малюнок **C 2**

→ Від'єднати мережевий кабель від електромережі.

Малюнок **H**

→ Від'єднати штекер пари від пристрою: Утримувати натиснутим фіксатор парового штекера і витягнути паровий штекер з розетки приладу.

Зберігання приладу

УВАГА

Матеріальні збитки через відсутнє чищення приладдя після застосування.

→ *Перед прибиранням приладу завжди добре очистити все приладдя.*

→ Відокремити все приладдя.

→ Промити приладдя під краном з чистою водою.

→ Промити труби і шланг всмоктування пари, використовуючи щітку для чищення труб, під чистою водою.

→ Просушити приладдя.

→ Зберігати прилад у сухому, захищеному від морозу місці.

Спорожнити та очистити ємність із водяним фільтром.

Малюнок **B 1**

→ Підняти ручку резервуару з водою.

→ Витягнути ємність з водяним фільтром.

Малюнок **B 2**

→ Повернути ручку назад.

→ Вийняти вставку водяного фільтру.

Малюнок **I**

→ Спорожнення ємності з водяним фільтром шляхом нахилу до зливного пристрою.

Малюнок **J**

→ Витягнути відвід з корпусу фільтра з решіткою з мікроперфоруванням, поки він не витягнеться повністю.

→ Вийняти всі компоненти і ретельно промити проточною водою.

Замінити фільтр при пошкодженні.

Для отримання нового фільтра, будь ласка, звертайтеся до компетентної служби технічної підтримки.

УВАГА

Матеріальні пошкодження при неправильному встановленні відводу у фільтр з мікроперфоруванням.

→ *При встановленні слідкувати за тим, щоб стрілка на відводі відповідала маркуванню на фільтрі з мікроперфоруванням.*

Малюнок **B 3**

→ Знову встановити вставку водяного фільтру в ємність водяного фільтру.

Малюнок **B 1**

→ За ручку встановити ємність водяного фільтру в пристрій.

Малюнок **B 1**

→ Вивести ручку у вихідне положення до фіксації.

Малюнок **L**

→ Рівномірно змотати мережевий кабель і покласти у відсік для силового кабелю.

Малюнок **M**

→ Знову встановити в положення ємність з водяним фільтром і слідкувати за тим, щоб вона була правильно розташована.

Застосування приладдя

- Перед обробкою шкіри, особливих тканин або дерев'яних поверхонь, необхідно прочитати вказівки виробника й завжди перед виконанням робіт робити пробу на зразку або в непомітному місці. Поверхні, оброблені паром, повинні висохнути, для того, щоб можна було перевірити наявність змін кольору або форми.
- Рекомендується виявляти особливу обережність при обробці дерев'яних поверхонь (меблів, дверей тощо), адже занадто тривала обробка паром може пошкодити воскові покриття, блиск або фарбу на поверхні. Тому найкраще проводити короткочасну обробку паром таких поверхонь або очищувати тканиною, попередньо обробленою паром.
- Для особливо чутливих поверхонь (наприклад, синтетичні матеріали, лаковані поверхні й т.ін.) рекомендується використовувати функцію обробки паром з мінімальною потужністю.
- Очищення високоякісної сталі: уникати використання абразивних щіток. Використовувати ручне сопло з гумовою крайкою або форсунку точкового струменя без круглої щітки.

Освіження текстильних виробів

- Перед проведенням обробки за допомогою пристрою слід завжди перевіряти стійкість текстильних виробів до впливу пари. Насамперед, слід обробити паром виріб, потім просушити його та, нарешті, перевірити стійкість фарбування та наявність деформації.

Форсунка для формли

УВАГА

Матеріальні збитки через високе налаштування потужності пари.

→ *Чищення чутливих підлог, наприклад, паркетної підлоги, можна здійснювати лише при максимальній потужності всмоктування та мінімальній подачі пари.*

Зразки використання

- Чищення великих поверхонь, підлоги з кераміки, мармуру, паркету, килимів тощо.
- Насадка для підлоги з насадкою планок щіток: для відділення та відтирання стійких забруднень.
- Насадка для підлоги з насадкою гумової крайки: Для збирання рідини на рівній поверхні.
- Сопло для підлоги з ебонітовою насадкою: Чищення та освіження килимових покриттів.

Монтаж насадок

Зображення **D 3**

- Блокування сопла для підлоги пересуньте назовні.
- Вставити насадку з нижнього боку щітки.
- Щоб закріпити насадку, зсунути блокування всередину.
- Видалення насадки: Блокування знову пересуньте назовні.
- Вийняти вставку.

Форсунка точкового струменя

Ефект від очищення підвищується в залежності від того, чим ближче Ви підносите сопло до забрудненого місця, оскільки температура та тиск пари є найбільшими саме під час виходу із сопла.

Зразки використання

- Використання форсунки точкового струменя рекомендоване для важкодоступних місць.
- Очищення високоякісної сталі, віконних шибок, дзеркал та емальованих поверхонь.
- Очищення кутів на сходах, віконних рам, дверних одвірків, алюмінієвих профілів.
- Очищення арматури.
- Чищення віконниць, батарей опалення.

Форсунка точкового струменя і приладдя

УВАГА

Матеріальні ушкодження (наприклад, подряпини на лакованих поверхнях) при використанні круглої щітки на чутливих поверхнях.

- Не використовувати круглу щітку для чутливих поверхонь.
- Кругла щітка підходить для стійких забруднень на особливо малих поверхнях, таких як нагрівальні елементи плит, жалюзі, шви між плиткою, санітарні установки тощо.
- Продовження: З цим приладдям можливе оптимальне чищення для особливо недоступних місць. Ідеально підходить для чищення елементів нагрівання, дверних одвірків, вікон, жалюзі, санітарних установок.

Ручна форсунка

Зразки використання

- Ручну форсунку рекомендується використовувати для великих скляних та дзеркальних поверхонь, гладких поверхонь в цілому або для очищення текстильних поверхонь, наприклад, диванів, матраців тощо.

Ручна форсунка і приладдя

- Насадка для чищення вікон, широка: віконні шибки та поверхні великого розміру.
- Насадка для чищення вікон, вузька: віконні шибки та поверхні меншого розміру.
- Диск з щітками: для килимів, сходів, внутрішнього освітлення автомобілів, текстильних поверхонь загалом (після тесту у непримітному місці). Для абразивного чищення та підмітання.
- Надягніть на ручну форсунку чохол з махрової тканини. Особливо добре підходить для невеликих поверхонь, що миються, душових кабінки та дзеркал.

Очищення скла

УВАГА

Матеріальні збитки через виділення пари на холодну віконну шибку.

- В особливо холодну пору року попередньо розігріти шибку, подавши пару на поверхню для оброблення з відстані бл. 50 см.

УВАГА

Матеріальні збитки через виділення пари на ущільнені ділянки віконних рам.

- Не спрямовувати пару в ці місця.
- Рівномірно випускайте пар на скляну поверхню на відстані близько 20 см.
- Вимкнути подачу пари.
- Протріть скляну поверхню смужками зверху вниз за допомогою гумового краю насадки для миття вікон.
- При потреби просушіть гумовий край та нижню частину вікна.

Форсунка для чищення оббивки (маленька)

- Вона підходить для відсмоктування бруду з вузьких поверхонь, наприклад, щілини між плиткою, дверні рами, щілини в жалюзі тощо.

Форсунка для чищення оббивки (велика)

- Для чищення текстильних поверхонь, наприклад, диванів, крісел, матраців, автомобільних сидінь тощо.

Насадка для стиків

- Для кутів, стиків, радіаторів опалення та важкодоступних поверхонь.

Пензлик для меблів

- Для чищення чутливих поверхонь, наприклад картинних рам, книг тощо.

Спеціальне допоміжне приладдя

Набір круглих щіток (номер замовлення 2.860-231)
4 кольорові круглі щітки для сопла точкового струменя.

HEPA-фільтр (номер замовлення 2.860-229)

Догляд та технічне обслуговування

⚠ НЕБЕЗПЕКА

Небезпека для життя від ураження електричним струмом!

- Під час проведення будь-яких робіт з догляду та технічного обслуговування апарат слід вимкнути, а мережевий шнур - витягти з розетки.

- Дайте пристрою охолонути.

- Ремонтні роботи та роботи з електричними вузлами може виконувати тільки уповноважена служба сервісного обслуговування.

Догляд

- Щітки для видалення накипу і висихання не ставити на щетину, щоб вони не деформувалися.
- Для очищення корпусу приладдя ззовні використовуйте тільки вологу ганчірку. Не використовуйте розчинники й мийні засоби, тому що вони можуть пошкодити пластикові поверхні.
- Для чищення ємності з водяним фільтром див. розділ "Зберігання приладу".

Технічне обслуговування

- Регулярно перевіряти стан ущільнень в паровому штекері. У випадку необхідності замінити.
- Також перевірте ущільнення на підключенні всмоктувальної парової труби і рукоятки.

НЕРА-фільтр

УВАГА

Матеріальні збитки у результаті неправильного чищення НЕРА-фільтру.

- У разі потреби проводити очищення під струменем води. Не витирати й не чистити із застосуванням щітки.
- Про зникання ємності з водяним фільтром див. розділ "Заповнення ємності з водяним фільтром".

Малюнок **К**

- Підніміть важіль НЕРА-фільтра і вийміть фільтр з місця.
- Промити НЕРА-фільтр під струменем холодної води.
- Після чищення обережно струсити, щоб видалити залишки бруду і надлишок води.

Вказівка

Просушити НЕРА-фільтр на повітрі, уникаючи джерел світла і теплоти. Вставте сухий НЕРА-фільтр знову в пристрій.

- Замінити НЕРА-фільтр при пошкодженні
- Очищувати НЕРА-фільтр з інтервалом 4 місяці.
- Слідкувати за правильним розташуванням НЕРА-фільтру в кріпленні.
- Знову блокувати НЕРА-фільтр важелем.

Допомога у випадку неполадок

Часто пошкодження є досить простими, тому за допомогою приведеного нижче огляду ви самі зможете їх усунути. Якщо ви маєте сумніви або при наявності пошкодження, не згаданих у огляді, звертайтеся, будь ласка, до авторизованої служби обслуговування клієнтів.

⚠ НЕБЕЗПЕКА

Небезпека для життя від ураження електричним струмом!

- Під час проведення будь-яких робіт з догляду та технічного обслуговування апарат слід вимкнути, а мережевий шнур - витягти з розетки.
- Дайте пристрою охолонути.
- Ремонтні роботи та роботи з електричним вузлами може виконувати тільки уповноважена служба сервісного обслуговування.

Пристрій не всмоктує

Перервана подача живлення

- Витягти з розетки штепсельну вилку, перевірити сполучний кабель та штепсельну вилку на наявність ушкоджень.

Додаткове обладнання/всмоктувальний шланг/всмоктувальна труба засмічені або заблоковані.

Якщо додаткове обладнання/всмоктувальний шланг/всмоктувальна труба залишаються засміченими або заблокованими більше 10 секунд, створюється вакуум і електроніка вимикає двигун з міркувань безпеки.

- Вимкніть пристрій.
- Усунути засор.
- Включіть пристрій.

Слабка / падаюча потужність всмоктування

Засміття додаткового обладнання

- Забруднені приналежності, всмоктувальний шланг або всмоктувальна труба - видалити забруднення.
- Прочистити вставку водяного фільтру.
- Замінити воду в ємності водяного фільтру.

НЕРА-фільтр забруднений

- Замінити НЕРА-фільтр.

Знижується очищувальна здатність

Вода в ємності з водяним фільтром сильно забруднена

- Замінити воду в ємності з водяним фільтром.

Витікає вода під час всмоктування рідин

Заблоковано перемикач поплавця.

- Почистіть кришку ємності з водяним фільтром.

Прилад не всмоктує

Спрацював перемикач поплавця.

- Вимкніть прилад, залийте в резервуар воду до необхідного рівня й знову ввімкніть прилад.

Технічні характеристики

Електричні з'єднання

Напруга	220-240 В 1~50-60 Гц
Ступінь захисту	IP X4
Клас захисту	I

Робочі характеристики

Споживана потужність резервуара	1100 Вт
Номинальна потужність турбіни	1100 Вт
Максимальний тиск пари	0,4 МПа
Час нагрівання	5 Хвилини
Макс. кількість пари	65 г/хв

Місткість резервуара

Паровий резервуар	0,45 л
Резервуар для води	0,5 л
Ємність із водяним фільтром	1,2 л

Розміри

Довжина	510 мм
Ширина	330 мм
Висота	340 мм
вага (без обладнання)	9,1 кг

Рівень звукового тиску

Рівень звукового тиску (EN 60704-2-1)	71 дБ(А)
--	----------

Можливі зміни у конструкції пристрою!

Мазмұны

Жалпы нұсқаулар	КК	5
Қауіпсіздік туралы нұсқаулар	КК	6
Бұйым сипаттамасы	КК	9
Дайындық	КК	10
Қолдану	КК	10
Жабдықтарды қолдану	КК	13
Күту мен техникалық тексеру жұмыстары	КК	14
Кедергілер болғанда көмек алу	КК	14
Техникалық мағлұматтар	КК	15

Жалпы нұсқаулар

Құрметті тұтынушы,



Бұйымды алғашқы қолдану алдында пайдалану нұсқауын мұқият оқып шығыңыз, нұсқауларды орындап, кейінгі пайдалану үшін немесе осы аппаратты кейін пайдаланатын тұлғалар үшін сақтап қойыңыз.

Бұйымды мақсатына сәйкес қолдану

Бұл бұйымды үй шаруашылығына ғана қолданыңыз. Бұйым бу жасау үшін және осы пайдалану нұсқаулығында көрсетілгендей төгілген сұйықтықтар мен қатты бөлшектерді сору үшін жасалған.

Бұйым шығарушы, мақсатына сәйкес келмеген қолдану немесе қате қолдану арқылы пайда болатын зияндар үшін кепілдеме бермейді.

Қолдану туралы нұсқаулықтағы символдар мен белгілер

⚠ **ҚАУІП**

Бұл белгі тікелей түрде түсе алатын қауіпті білдіреді, осы қауіп ауыр дене жаралануына және ажалды апаттарға апаруы мүмкін.

⚠ **ЕСКЕРТУ**

Бұл белгі мүмкін болып қалатын бір жағдайды көрсетіп білдіреді, осы қауіп ауыр дене жаралануына және ажалды апаттарға апаруы мүмкін.

⚠ **АБАЙЛАҢЫЗ**

Бұл белгі мүмкін болып қалатын қауіпті бір жағдайды көрсетіп білдіреді, осы қауіп жеңіл дене жаралануына немесе заттар мен бұйымдарға зиян түсуіне апаруы мүмкін.

НАЗАР АУДАРЫҢЫЗ

Материалдық зиянға апарып соғатын ықтимал қауіпті жағдайға нұсқау.

Бұйымдағы символдар мен белгілер



Бу

Назар аударыңыз – ыстық будың күйдіру қаупі бар



Не направлять струю пара на людей, животных, включенное электрическое оборудование или на само устройство.



Использовать устройство исключительно для всасывания пролитой жидкости. Устройство не приспособлено для всасывания жидкостей из резервуара.

Қоршаған ортаны қорғау



Қаптау материалдары екінші өңдеуге жарамды. Қаптаманы үй қоқысына лақтырмауыңызды сұраймыз, оларды екінші өңдеу үшін бөлек қойыңыз.



Өз мерзімін аяқтаған құралдарда бағалы, екінші өңдеуге жарамды материалдар бар. Сондықтан қолданылған және ескі бұйымдарды арнайы іріктеп жинау жүйелері арқылы қалдықтарға тапсыруыңыз лазым.

Құрамындағы заттар туралы анықтамалар (REACH)

Бұйымның құрамындағы заттар туралы соңғы мағлұматтарды астыда көрсетілген интернет беттерімізде оқи аласыз:

www.kaercher.com/REACH

Кепілдеме

Бұйымдарымыз үшін әр елде жауапты өтім серіктестеріміз тарапынан шығарылатын кепілдеме шарттары күште болады. Егер материалдардың ақаулығы немесе дайындау барысындағы қателіктер табылса, біз ықтимал ақаулықтарды кепіл мерзімі ішінде ақысыз жөндейміз. Кепіл мерзімі ішінде наразылықтарыңыз болса, аспапты сатқан сауда мекемесіне немесе жақындағы өкілетті сервистік қызмет көрсету орнына сатып алу чегін көрсетіп, хабарласыңыз.

Өндірілген күні көрсетілген түр кестесінде шифрланған.

Жеке сандардың мағынасы келесідей болады:

Мысалы: 30190

- 3 Өндірілген жылы
- 0 Өндірілген ғасыры
- 1 Өндірілген онжылдық
- 9 Өндірілген айының екінші саны
- 0 Өндірілген айының бірінші саны

Сонымен бұл мысалда 30190 коды 09 / (2)013 өндірілген күнін білдіреді.

Қосалқы бөлшектер

Тек қана түпнұсқалық KARCHER қосалқы бөлшектер қолданыңыз. Қосалқы бөлшектердің суреттемесі осы нұсқаулықтың соңында берілген.

Қауіпсіздік туралы нұсқаулар

Қауіпсіздік ережесін Пайдалану нұсқауындағы ережелермен қоса, жалпы заңды қауіпсіздік және жазатайым оқиғаны алдын алу талаптарын сақтаған жөн.

Осы нұсқаулықтарға қарсы жасалған кез келген қолданыс кепілдің жойылуына әкеледі.

△ **ҚАУІП**

- Жарылу қаупі бар жерлерде пайдалануға тыйым салынады.
- Қауіпті аймақта бұйымды қолдану кезінде тиісті қауіпсіздік ережелерін сақтау қажет.
- Суы бар жүзу бассейнінде аппаратты қолданбаңыз.
- Бу ағынын электрлік бөлшектері бар бұйымдарға (мысалы, пештердің ішіне) тікелей бағыттамаңыз.
- Пайдалану алдында бұйым мен жабдықтардың дұрыстығын тексеріңіз. Егер қызметі ойдағыдай болмаса, қолдануға тыйым салынады. Электр тоққа қосу кабелдерін, қауіпсіздік қалпақшасын және бу беру шлангісін ерекше тексеруден өткізіңіз.
- Бұзылып қалған кабелдерін дереу түрде осы жұмыстар үшін рұқсаты

бар арнайы мамандар арқылы ауыстыртып алуыңыз тиіс.

- Бұзылып қалған жоғары қысымды бу беру шлангісін дереу түрде ауыстыртып алуыңыз тиіс. Бұйым шығарушы тарапынан рұқсат етілген ғана бу беру шлангісі қолданылуы тиіс.
 - Кабель ашасы мен электр розеткасын ешқашан ылғалды қолмен ұстамаңыз не түртпеңіз.
 - Ешқашан аспапты жалаңаяқ қоспаңыз.
 - Егер штепсельді айыр розеткаға қосылып тұрса, ешқашан бұйымды су қолмен ұстамаңыз.
 - Ешқашан бұйымды суға немесе басқа да сұйықтықтарға қоймаңыз.
 - Құрамында қауіпті заттары бар бұйымдарды бумен тазаламаңыз (мысалы, таскендір)
 - Жақын аралықтан бу ағынына қолыңызды тигізбеңіз және оны адамдар немесе жануарларға қарай бағыттамаңыз (ыстық будың күйдіру қаупі бар).
- △ **ЕСКЕРТУ**
- Бұйымды тек электршінің IEC 60364 стандартына сәйкес қондырған электр розеткасына қосуға болады.

- Бұйымды тек қана ауыспалы тоққа қосыңыз. Тоқ кернеуі бұйымның түрі белгісіндегі көрсетілген кернеуіне сәйкес болуы тиіс.
- Ылғалды бөлмелерде, мысалы, ванна бөлмелерінде, бұйымды арнайы FI қауіпсіздік ажыратып-қосқышымен розеткаға қосу тиіс.
- Жарамсыз электрлік ұзарту кабельдерін қолдану қауіпті болуы мүмкін. Ұзартқыш ретінде тек су бүркіндісінен сақтайтын кемінде 3 x 1 мм² көлденең қималы электрлік кабельді пайдаланыңыз.
- Электр ашасы мен ұзартқыш жалғауы суда жатпау керек.
- Электр тоққа қосу кабелі немесе ұзартқыштағы жалғау муфталарын алмастыру кезінде бүркіндіден сақталуын және механикалық беріктікті қамтамасыз ету қажет.
- Пайдаланушы бұйымды нысанына байланысты қолдану керек. Бұйыммен жұмыс істеу кезінде жергілікті ерекшеліктерге назар аударуы керек, жақында жүрген адамдарды ескеруі қажет.
- Бұл құрылғыны физикалық, сенсорлық немесе ақыл-ой дамуы шектелген немесе тәжірибесі және/немесе біліктілігі жоқ адамдар білікті маманның бақылауында болмаған кезде немесе осы мамандар тарапынан бұйымды қолдану тәсілі және оған қатысты қауіптер түсіндірілмеген кезде пайдаланбауы тиіс.
- Балалар 8 жасан асқан жағдайда немесе олардың қауіпсіздігіне жауапты адам бақылауында немесе құрылғының қолдану тәсілімен және оған қатысты қауіптермен танысқан кезде ғана құрылғыны қолдана алады.
- Балаларға құрылғымен ойнауға рұқсат бермеңіз.
- Балаларға құрылғымен ойнауға жол бермеу үшін оларды бақылап отыру керек.
- Балалар құрылғыны тек ересектердің бақылауында тазалауы және пайдалануы мүмкін.
- Бұйымды ешқашан қосулы күйінде қалдыруға болмайды.
- Электр розеткалары бар кафельді қабырғаларды тазалау кезінде қауіпсіздікті сақтаңыз.

- Бұйыммен қышқылдар мен сілтілерді сормаңыз, себебі олар аспапқа зиян келтіреуі мүмкін. Бұйыммен бұйымның ішкі бөлшектерімен қатынас кезінде жарылып кететін жарылғыш ұнтақтарды немесе сұйықтықтарды сормаңыз.
- Улы заттар сормаңыз.
- Жанғыш немесе тұтанғыш заттарды сормаңыз, мысалы тұқылдар, күл немесе басқа жанғыш немесе тұтанғыш заттар.
- Егер бұйым құласа, оны өкілетті қызмет көрсету орны тексеруі қажет, себебі өнім қауіпсіздігін төмендететін ішкі ақаулықтар пайда болуы мүмкін.

АБАЙЛАҢЫЗ

- Электр тоққа қосу кабелі мен ұзартқыштың қиылу, қысылу, созылу және т.б. нәтижесінде пайда болған ақаулардың болмауын қадағалау керек. Электр кабелдер ыстықтың, майдың әсерінен және өткір қырлардың зақымдануынан сақтаңыз.
- Сумен толтыру уақытында бұйымды міндетті түрде электр тоғынан шығарып, электр ашасын розеткадан шығарылып алынуы тиіс.
- Су резервуарына еріткіштерді, еріткіші бар сұйықтықтарды және де араластырылмаған қышқылдарды (мысалы, жуғыш заттар, жанармай, бояуларға арналған еріткіш немесе ацетон) құюға тыйым салынады, әйтпесе, бұйымның жасалған материалдарына зиян келтіруі мүмкін.
- Бұйым тұрақтылықты сақтайтын жерде тұруы қажет.
- Жылуға сезімтал төсемдерге ыстық бұйымды қоймаңыз.
- Бұйымды қосылып тұрған асүйлік плита, электрплитасы немесе басқа жылу көздерінің қасында қалдырмаңыз.
- Батырмаларды басуда тым артық күш салмаңыз, сонымен қатар үшкір заттарды, т. б. пайдаланбаңыз.
- Бұйымды сипаттамаға немесе суретке сәйкес қана қолдану және сақтау қажет!
- Жұмыс барысында Бу берудің деңгей реттегішін бекітуге болмайды.
- Бұйымды қуат көзі желісінен шығарудан бұрын, оны негізгі ажыратқыштан өшіріңіз.

- *Бұйымды қуат көзі желісінен ажырату кезінде кабельден емес, штепсельді айырдан тарту қажет.*
- *Желі бауын аспапты айналдыра орамаңыз, әсіресе бұйым әлі суымай тұрған кезде.*
- *Бұйымды жаңбырдан сақтаңыз. Далада ашық аспан астында сақтауға болмайды.*

Қауіпсіздік құралдары

Қауіпсіздік құралдарының мақсаты қолданушыны қауіптен сақтандыру, осылардың күштен шығарылмауы немесе функцияларын ықылассыз қалтырып әрекет етілмеу тиіс.

Ажырату түймесі

- *Булы сору шлангісіндегі тұтқада будың кездейсоқ шығуын болдырмайтын ажырату түймесі бар.*
- *Егер булы сору шлангісі қысқа мерзімге бақылаусыз қалса, ажырату түймесін іске қосу ұсынылады (тоқтату түймесін басыңыз).*
- *Бу шығарылуын қайтадан қосу үшін, ажырату түймесін өшіріңіз (тоқтату түймесін қайтадан басыңыз).*

Бұйым сипаттамасы

Сіздің бұйымыңыздың жеткізілу көлемі қорапшада бейнеленген. Бұйым қорапшасын ашқанда қорапша ішіндегі бұйым мен бөлшектерінің толық және бұзылмаған түрде болғандығын тексеріп алыңыз. Егер кейбір жабдықтар жоқ болса немесе тасымалдау кезіндегі ақаулар болса, аппаратты сатқан фирманы хабардар етіңіз.

Суреті бар беттерін жайып ашыңыз!

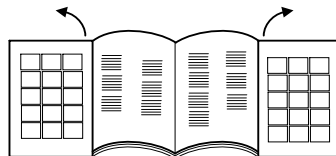

- 1 Негізгі қосқышы
- 2 Бу қазанның қосқышы
- 3 Бақылау шамы - Су аздығы
- 4 Бақылау шамы - Қысым индикаторы
- 5 Бақылау шамы - Сорғыту күші
- 6 Тасымалдау тұтқасы, қайырмалы
- 7 Су резервуарының суармалы келте құбыры
- 8 Бу жіберуді реттеу
- 9 Қақпағы бар бұйымның электрлік розеткасы
- 10 Ауа шығу саңылауы
- 11 Роликтер
- 12 Желілік кабелі
- 13 Желілік кабелі үшін орны
- 14 Қою үшін ұстаушы
- 15 ЕРА сүзгісі
- 16 HEPA-сүзгіні шығару тұтқышы
- 17 Су сүзгісі сауыты
- 18 Су сүзгісі сауытының тұтқасы
- 19 Су сүзгісінің қақпақшасы
- 20 Су сүзгісі ендіріме
- 21 Формаланған кеуекті сүзгі
- 22 Микроперфорациялық тесіктер бар сүзгісі
- 23 Бұрылғыш

Керек-жарақтар

Бу шығару керек-жарақтары

- A** Булы сору шлангісі
- A1 Қосалқы аша
- A2 Ажыратқыш түйме
- A3 Бу шығару түймесі
- A4 Сору түймесі
- A5 Тұтқа
- A6 Бу ашасы
- A7 Бу штекерің бекіткіші

B Булы сорғыш түтіктері

- B1 Тұрақ күйі
- B2 Бекіткіш тетігі

C Еденнен сору шүмегі

- C1 Қылтарақ жолағының ендірімесі
- C2 Резеңке ысқыш ендірімесі
- C3 Эбонит ендірімесі
- C4 Ендіріме құлпы

D Булы сору қол шүмегі

- D1 Терезе тазалау ендірімесі (кең)
- D2 Терезе тазалау ендірімесі (тар)

- D3 Қылшақ ендімесі
D4 Түкті матадан жасалған қап

E Булы сору нүктелі ағын шүмегі

- E1 Ұзартқыш
E3 Дөңгелек қылшақ

Сорғыш керек-жарақтары

- E2 Жұмсақ жиһаздарды сорғыш шүмек (кішкентай)
F Саңылау шүмегі
G Жұмсақ жиһаздарды сорғыш шүмек (үлкен)
H Жиһаз жаққышы

Басқа керек-жарақтар

- I Өлшеуіш ыдыс
J Құбырлар мен сорғыш түтігіне арналған құбырларды тазалағыш қылшақ
K Қосалқы дорба
L Қосалқы тығыздауыштар (дөңгелек кесікті сақиналар жинағы)
M Көпіршік болдыртпаушы (FoamStop)

Дайындық

Су сауытын толтыру

Нұсқау

Кәдімгі құбыр суын қолдануға болады. Бірақ суда уақыт өте келе қақтың пайда болуына әкелетін кальций болатындықтан, 50% құбыр суынан және 50% дистильденген судан тұратын қоспаны пайдалану ұсынылады.

НАЗАР АУДАРЫҢЫЗ

Су резервуарына дұрыс емес суы құюдан пайда болатын мүліктің зақымдалуы.

- Кір кептіргіштен конденсациялық суды пайдаланбаңыз!
- Тазалағыш заттарды не басқа қоспаларды (мысалы, жұпар) құймаңыз!
- Таза дистильденген суды қолданбаңыз! Макс. 50% дистильденген су мен 50% құбыр суы.
- Жаңбыр суын қолданбаңыз!

Сурет **A 1**

- Су резервуарының құю мойнын сыртқа тартыңыз.

Сурет **A 2**

Сурет **A 3**

- Максималды толтыру деңгейін көрсететін қалтқы көрінбегенше су резервуарын шамамен 0,5 литр сумен толтырыңыз.
- Су резервуарын жабыңыз.

Нұсқау

Бу қазаны автоматты түрде су резервуарынан су алады. Бұйымды алғаш рет іске қосу алдында су резервуарын екі рет толтыру керек.

Су сүзгісі бар сауытын толтыру

НАЗАР АУДАРЫҢЫЗ

Су сүзгісі сауытының бос болғандықтан пайда болатын мүліктің зақымдалуы.

- Су сүзгісі сауытының қолданыс кезінде ерқашан толы болуын қамтамасыз етіңіз.

Сурет **B 1**

- Су сүзгісі сауытының тұтқасын көтеріңіз.
- Су сүзгісі сауытын тартып шығарыңыз.

Сурет **B 2**

- Тұтқаны артқа бұраңыз.

Сурет **B 3**

- Су сүзгісі ендімесін шығарыңыз.

Сурет **B 4**

- МАХ H₂O су деңгейінің көрсеткіші жабылмағанша су сүзгісі сауытын құбыр суымен толтырыңыз.
- Көпіршік болдыртпаушыдан (FoamStop) бір қалпақшасын өлшеп алып, оны су фильтр сауытына құйыңыз.

Сурет **B 3**

- Су сүзгісі ендімесін су сүзгісі сауытына қайта салыңыз.

Сурет **B 2**

- Тұтқаны бастапқы күйіне бекітілмегенше бұраңыз.

Сурет **B 1**

- Су сүзгісі сауытының тұтқасын бұйым ішіне салыңыз.

Нұсқау: Сорғыш құралдың жұмысының негізі - тартылып отырған ауаның су сүзгісі ішінде құйындауы. Осы жұмыс уақытында сорылып тартылып отырылған заттар мен еден жуудан тазалау бұйымдарының қалдықтары бірге су булармен бірге жиналады. Кейбір жағдайларда бұл көпіршіктің пайда болуына апаруына мүмкін. Бұған жол бермеу үшін, Сіз көбікке қарсы құралмен толтырылған бұқтырманы суға салуыңыз қажет. Жұмыс уақытындағы біраз көпіршіктенуі қалыпты, бұл бұйым функциясына ешбір ықпал етпейді.

Қолдану

Қолдану кезінде бұйымды көлденең тұрысқа қою керек.

Δ АБАЙЛАҢЫЗ

- Будың кездейсоқ кемуінен жарақат алу қаупі.*
- Жұмыс кідірісі не бақылау барысында ажырату түймесі ерқашан Тоқтату күйінде іске қосылғанына көз жеткізіңіз.

Нұсқау

Бу шығарылуын жалғастыру үшін, Тоқтату күйін қайта басу арқылы өшіріңіз.

Сурет **C 1**

- Бұйым розеткасының қақпағын ашыңыз.
- Бу штекерін бұйымның электр розеткасына тығыздап енгізіңіз. Сонымен қатар штекер шертпек естілетіндей болып, орнатылуы қажет.

Сурет **C 2**

- Электр ашасын электр розеткасына салыңыз.

Керек-жарақтарды қосу

Сурет **D 1**

- Барлық керек-жарақтарды тұтқаға немесе булы сорғыш түтіктерін тікелей бекітуге болады.

Сурет **D 2**

- Екі ұзартқыш түтікті бір-біріне жалғау үшін, сағат бағыты сақталуы керек.

Бу шығару және соруға арналған керек-жарақтар

Сурет **D 1**

- Тұтқаны немесе ұзартқыш түтікті қалаған керек-жараққа жалғаңыз.

Сурет **D 2**

△ АБАЙЛАҢЫЗ

Будан жарақат алу қаупі бар!

- Бұйымды қолдану кезінде құлыптау иінтірегі жабық күйінде болуы тиіс!
- Бекіткіш тетігі ортада орналасқан (ашық күйі).
- Керек-жарақтарды қорғау үшін: Бекіткіш тетігін оңға қарай бұраңыз да, төмен жылжытыңыз (жабық күйі).
- Керек-жарақтарды пайдалану алдында, олардың берік бекітілгендігін тексеріңіз.
- Керек-жарақтарды ажырату үшін: Бекіткіш тетігін жоғары жылжытыңыз да, солға қарай бұраңыз.
- Бекіткіш тетігі енді қайтадан ортада орналасады да, керек-жарақтарды бір-бірінен ары тартуға болады.

Сорып алу қолдану

Бұл бұйыммен шаң мен төгілген сұйықтықтарды соруға болады.

△ АБАЙЛАҢЫЗ

Будың кездейсоқ кемуінен жарақат алу қаупі.

- Ажырату түймесін іске қосыңыз.

Сурет E1

- Негізгі қосқышты басыңыз. Сору күшін бақылау шамдарының бірінші сатысы жыпылықтай бастайды.

Сурет E2

- Тұтқадағы сору түймесін жылдам басыңыз. Сору әрекеті минималды күшпен басталады. Сору күшін бақылау шамдарының екінші сатысы үнемі жапыр тұрады.
- Сору әрекетін аяқтау: Сору түймесін қайтадан жылдам басыңыз.

Нұсқау

Сору функциясын қайта қосқан кезде, бұйым алдында орнатылған сору күшімен жұмыс істей бастайды.

Сору күшінің күйге келтіруі

Сору күшінің реттелуі тазаланатын бетке байланысты болады.

Сурет E2

- Сору түймесін басып тұрыңыз.
- Сору күші алдымен тұрақты көтеріледі де, ең жоғары деңгейге жеткенде тұрақты төмендей бастайды. Бұл сору күшін бақылау шамдары арқылы көрсетіледі.

Деңгей	Материал/бет
1	Перделер
2	Дивандар және жұмсақ жиһаз
3	Кілемдер/кілем қаптамалары:
4	Еденнен сорғыту немесе сұйықтықтарды сорғыту

Нұсқау

Саты нөмірі сору күшін бақылау шамдарының көрсеткішіне сәйкес болады.

Су сүзгісі

Су сүзгісі сауытындағы кір су деңгейінің көрсеткіші ең жоғары күйіне жеткен соң, сору функциясы автоматты түрде бұғатталады. Мұндай жағдайда қозғалтқыштың қатты айналуы естіледі. 10 секундтан кейін бұйым автоматты түрде Кідірту күйіне ауысады.

Сурет E1

- Бұйымды қосыңыз.

Сурет I1

- Кір суды су сүзгісі сауытынан төгіңіз.

Сурет B4

- Содан кейін қажетті су деңгейіне жетпегенше суды қайта құю қажет болады.

HAZAP АУДАРЫҢЫЗ

Кідірту функциясы қосулы кезінде қайтадан тікелей қосудан болатын мүліктің зақымдалуы.

- Ауа шығару сүзгісінің зақымдалуына жол бермеу үшін, бұйымды Кідірту функциясы қосулы кезінде қоспаңыз.

Тазалау жұмыстарын қайтадан бастау үшін, "Су сүзгісі сауытын босату және тазалау" бөлімін қараңыз.

Бумен өңдеу қалдану

Сурет E1

- Негізгі қосқышты басыңыз. Сору күшін бақылау шамдарының бірінші сатысы жыпылықтай бастайды.

Сурет F1

- Бу қазанының қосқышын басыңыз да, қосқыш жанады.
- Қысым көрсеткіш бақылау шамы жанғанша күтіңіз. Бұйым енді бумен өңдеу режимінде жұмыс істеуге дайын.

Сурет F2

- Тұтқадағы бу шығару түймесін басыңыз. Бу шығару түймесі басылып тұрғанша бу шығарылады.

Сурет F1

- Бу шығару әрекетін аяқтау үшін, бу қазанының қосқышын басыңыз.

Бу шығуын тоқтату

Бу реттегішінің айналмалы қосқышын қолдану арқылы бу шығарылымын оңтайландыруға болады.

Сурет F3

- Бу шығарылымын көбейту үшін: Айналмалы қосқышты сағат бағытымен бұраңыз.
- Бу шығарылымын азайту үшін: Айналмалы қосқышты сағат бағытына қарсы бұраңыз.
 - **Жеңіл бу:** (Позиция 1-2) Өсімдіктерге су бүрку үшін, маталарды, тұсқағаздар, жұмсақ жиһаздар тазалау т. б. үшін.
 - **Қалыпты бу:** (Позиция 3) Кілем салынған едендер, кілемдер, әйнек беттер, едендер үшін.
 - **Қатты бу:** (Позиция 4-5) Қатты кірлерді, дақтарды және майды кетіру үшін.

Су резервуарына суды еселеп құю

Су резервуарын кез келген кезде қайта толтыруға болады.

Нұсқау

Бу қазанында судың жеткіліксіз мөлшері болған кезінде, сорғыш автоматты түрде суды су резервуарынан бу қазанына жібереді. Су резервуары бос болған кезде, сорғыш бу қазанын толтыра алмайды да, бу орымы бұғатталады.

- Су резервуарындағы судың жеткіліксіздігін судың жеткіліксіздігіне арналған бақылау шамы мен дыбыстық сигнал көрсетеді.
- Жұмысты жалғастыру үшін, "Су резервуарын толтыру" бөлімін қараңыз.

Бумен өңдеу және сорып алу режимі

Сурет E 1

- ➔ Негізгі қосқышты басыңыз.
- Сору күшін бақылау шамдарының бірінші сатысы жыпылықтай бастайды.

Сурет F 1

- ➔ Бу қазанының қосқышын басыңыз да, қосқыш жанады.
- ➔ Қысым көрсеткіш бақылау шамы жанғанша күтіңіз.
- Бұйым енді бумен өңдеу режимінде жұмыс істеуге дайын.

Сурет E 2

Сурет F 2

- ➔ Тұтқада бір уақытта бу шығару түймесін және сору түймесін басыңыз.
- Сору әрекеті минималды күшпен басталады да, бір мезетте бу жіберіліп тұрады.

Бу шығару және сору функциясын пайдалануды жалғастыру үшін, "Бу шығаруды пайдалану" және "Соруды пайдалану" бөлімдерін қараңыз.

Жабдықтарды уақытша қою

Сурет C

- ➔ Жұмысты тоқтатқан кезде, булы сорғыш түтігін тұрақ ұстағышына іліңіз.

Қуат үнемдеу режимі

Бұйым 15 минуттан ұзақ пайдаланылмаған жағдайда, ол автоматты түрде қуту режиміне өтеді және қазан өшеді.

Сорғыту күшіне арналған бақылау шамының бірінші қадамы сорғыту көрсеткішінің қалыпты қосылуынан ұзақ жыпылықтай бастайды.

Қайта пайдалану үшін келесі мүмкіндіктер бар:

Сурет E 1

- ➔ Негізгі қосқышты өшіріп, қайта қосыңыз.
- немесе

Сурет E 2

Сурет F 2

- ➔ Бу шығару түймесін немесе сору түймесін ең кемі 3 секунд басып тұрыңыз.

Жұмысты аяқтау

Сурет E 1

- ➔ Негізгі қосқышты басыңыз.

Сурет C 2

- ➔ Желілік кабельді қуат көзінен ажыратыңыз.

Сурет H

- ➔ Бу ашасын бұйымнан ажыратыңыз: Бу ашасының бекітпесін басып тұрыңыз және бу ашасын бұйым розеткасынан шығарыңыз.

Бұйымды сақтау

НАЗАР АУДАРЫҢЫЗ

Қолданудан кейін керек-жарақтарды тазалау жұмысын орындамаудан болатын мүлктің зақымдалуы.

- ➔ *Бұйымды тазаламас бұрын, әрқашан барлық керек-жарақтарды жақсылап тазалаңыз.*

- ➔ Барлық керек-жарақтарды ажыратыңыз.
- ➔ Су шүмегінің астындағы керек-жарақтарды таза сумен шайыңыз.
- ➔ Түтіктер мен булы сору шлангісін құбырларды тазалағыш қылшақ көмегімен таза су астында шайыңыз.
- ➔ Керек-жарақтарды толығымен құрғатыңыз.
- ➔ Бұйымды құрғақ және суық тимейтін жерде сақтаңыз.

Су сүзгісі бар сауытын босату және тазалау

Сурет B 1

- ➔ Су сүзгісі сауытының тұтқасын көтеріңіз.
- ➔ Су сүзгісі сауытын тартып шығарыңыз.

Сурет B 2

- ➔ Тұтқаны артқа бұраңыз.
- ➔ Су сүзгісі ендірмесін шығарыңыз.

Сурет I

- ➔ Су сүзгісі сауытын төгу құралын еңкейту арқылы босату.

Сурет J

- ➔ Шағын саңылаулы торы бар сүзгі корпусынан буынды толығымен шығарылмағанша тартыңыз.
- ➔ Барлық құрамдастарды алып тастаңыз және ағынды су астында шайыңыз.
- Зақымдалған сүзгіні ауыстырыңыз.
- Жаңа сүзгіні сатып алу үшін, өкілетті қызмет көрсету бөліміне хабарласыңыз.

НАЗАР АУДАРЫҢЫЗ

Шағын саңылаулы сүзгіге дұрыс емес буынды орнатудан пайда болатын мүлктің зақымдалуы.

- ➔ *Орнатқан кезде, буындағы көрсеткі шағын саңылаулы сүзгідегі белгіге сәйкес келетіндігін тексеріңіз.*

Сурет B 3

- ➔ Су сүзгісі ендірмесін су сүзгісі сауытына қайта салыңыз.

Сурет B 1

- ➔ Су сүзгісі сауытының тұтқасын бұйым ішіне салыңыз.

Сурет B 1

- ➔ Тұтқаны бастапқы күйіне бекітілмегенше бұраңыз.

Сурет L

- ➔ Желілік кабельді біркелкі орап алыңыз және желілік кабель қалтасына салыңыз.

Сурет M

- ➔ Су сүзгісі сауытын орнына қайта қойыңыз және оның дұрыс орналасқандығына көз жеткізіңіз.

Жабдықтарды қолдану

- Теріні, ерекше маталарды немесе ағаш төсемдерді өңдеген кезде, жасап шығарушы нұсқаулықтарын оқып шығу қажет және жұмысты бастамас бұрын, алдымен үлгіде немесе көрінбейтін жерде жұмысты жасап көру қажет. Түс немесе формасының өзгеруін тексеру үшін, бұмен өңделген төсемдер кебулері керек.
- Ағаш төсемдерді (жиһаз, есіктерді, т. Ағаш төсемдерді (жиһаз, есіктерді, т. б.) өңдеген кезде өте сақ болуыңызды ұсынамыз, себебі бұмен тым ұзақ өңдеу балауызды беттерге, төсемдердің жылтырауына немесе сырына зиян келтіруі мүмкін. Сондықтан осындай төсемдердің беттерін бұмен қысқа өңдеу қажет немесе тазалауды алдын ала бұмен өңделген маталы майлықпен жасау керек.
- Әсіресе сезімтал төсемдер үшін (мысалы, синтетикалық материалдар, лакталған беттер, т. б.) ең аз қуатты бұмен өңдеу функциясын пайдалану ұсынылады.
- Жоғары сапалы болатты тазалау: Қырнайтын қылшақтарды қолданбаңыз. Қол шүмегінің резеңке ысқышымен немесе нүктелі ағын шүмегінің дөңгелек қылшақсыз орнатыңыз.

Тоқыманы жаңарту

- Бұйыммен тазалауды бастамас бұрын, әрқашан көрінбейтін аймақта тоқыманың бұ әсеріне тұрақтылығын тексеріңіз: Алдымен бұмен тазалаңыз да, кептіріп, матаның түсі, пішіні өзгеруін тексеріңіз.

Еден жууға арналған шүмегі

НАЗАР АУДАРЫҢЫЗ

Бү өнімділігінің жоғары параметрін орнатудан пайда болатын мүлктің зақымдалуы.

- ➔ *Паркет сияқты сезімтал едендерді тазалау жұмысы тек ең жоғары сору күшімен және минималды бұ өнімділігімен орындалуы керек.*

Қолданыс мысалдары

- Үлкен беттер, керамикалық, мәрмәр едендерді, паркет, кілемдерді және т.б. тазалау.
- Қылшақ жолақтарының ендірімісі бар еден сору шүмегі: Қиын кетірілетін кірді еріткішпен өңдеу және қылшақпен тазалауға арналған.
- Резеңке ысқыш ендірімісі бар еден сору шүмегі: Тегіс беттерден сұйықтықтарды сорғытуға арналған.
- Эбонит ендірімісі бар еден сору шүмегі: Кілем беттерді тазалау және жаңарту.

Ендірімелерді орнату

Сурет **D3**

- ➔ Еден сору шүмегінің құлпын сыртқа жылжытыңыз.
- ➔ Ендірімні қылшақтың төменгі жағына орнатыңыз.
- ➔ Ендіріме қорғалғаннан кейін, құлыпты ішке жылжытыңыз.
- ➔ Ендірімелерді алып тастау: Құлыпты қайтадан сыртқа жылжытыңыз.
- ➔ Ендірімні шығарыңыз.

Нүктелі ағын шүмегі

Тазалау сапасы шүмектің кірленген жерге жақындығына тәуелді жоғарылайды, себебі бұмен өңдеу температурасы мен қысымы шыға берісінде ең жоғары болып табылады.

Қолданыс мысалдары

- Нүктелі ағын шүмегінің қол жеткізуге қиын жерлерде қолдану ұсынылады.
- Жоғары сапалы болатты, өйнек беттерін, айналарды және эмаль төсемдерін тазалау.
- Баспалдақ бұрыштарын, терезе мен есік жақтауларын, алюминий профильдерін тазалау.
- Арматураларды тазалау.
- Терезе қақпақтарын, батареяларды тазалау.

Нүктелі ағын шүмегі және керек-жарақтар

НАЗАР АУДАРЫҢЫЗ

Сезімтал беттерде дөңгелек қылшақты қолданудан пайда болатын мүлктің зақымдалуы (мысалы, боялған беттердегі сызаттар).

- ➔ *Сезімтал беттерде дөңгелек қылшақты қолданбаңыз.*

- Дөңгелек қылшақ әсіресе плиталардың жылпытқш элементтері, жалюзи, плита арасындағы тігістер, санитарлық құрылғылар және т.б. сияқты кішкентай беттердегі қиын кетірілетін кірге арналған.
- Ұзартқыш: Осы керек-жарақтың көмегімен әсіресе қол жеткізуге қиын жерлерді оңтайлы тазалауға болады. Батареялар, есік жақтаулары, терезелер, жалюзи, санитарлық құрылғыларды тазалау үшін мінсіз.

Қол шүмегі

Қолданыс мысалдары

- Сору қол шүмегінің үлкен шыны және айна беттерінде, бүкіл тегіс беттерде немесе дивандар, матрастар және т.б. сияқты маталы беттерде қолдану ұсынылады.

Қол шүмегі және керек-жарақтар

- Терезе тазалау ендірімісі, кең: Терезе өйнегі және үлкен көлемді беттер.
- Терезе тазалау ендірімісі, кіші: Терезе өйнегі және кішкентай көлемді беттер.
- Қылшақтары бар диск: Кілемдер, сатылар, машина салоні, бүкіл маталы беттерге арналған (алдымен көрінбейтін жерде сынап көру керек). Абразивті тазалау мен жуып тазалауға арналған.
- Түкті матадан жасалған тысқапты қол шүмегіне тартып кигізіңіз. Әсіресе үлкен емес, жууға болатын аудандар үшін жақсы келеді, мысалы, душ кабиналары және айналар үшін.

Өйнектерді тазалау

НАЗАР АУДАРЫҢЫЗ

Суық терезе өйнектерінде бұ шығарудан пайда болатын мүлктің зақымдалуы.

- ➔ *Аса суық температуралы жыл мезгілдерінде өйнекті шамамен 50 см қашықтықтан өңделетін төсемге бұ жіберу арқылы алдын ала жылытып алу керек.*

НАЗАР АУДАРЫҢЫЗ

Терезе жақтауларының жабылған жерлеріне бу шығарудан пайда болатын мүлктің зақымдалуы.

- Осы жерлерге бұды бағыттамаңыз.
- Әйнек бетін шамамен 20 см қашықтықтан біркелкі бұмен өңдеңіз.
- Бу берілісін өшіріңіз.
- Әйнек бетін кесек-кесекпен үстінен астына қарай резеңке ысқышпен алып тастап, сорғытыңыз.
- Резеңке ысқышты және астыңғы терезе жиегің қажетінше құрғақ шүберекпен сүртіңіз.

Жұмсақ жиһаздарды сорғыш шүмек (кішкентай)

- Ол саңылауларға арналған плиталар, есік жақтауы, жалюзі саңылаулары және т.б. сияқты қол жеткізуге қиын беттерден кірді сорғытуға арналған.

Жұмсақ жиһаздарды сорғыш шүмек (үлкен)

- Дивандар, креслолар, матрастар, автокөліктегі орындықтар және т.б. сияқты тоқымалы беттерді тазалауға арналған.

Саңылау шүмегі

- Бұрыштар, жапсарлар, батареялар мен қол жеткізу қиын жерлерге арналған.

Жиһаз жаққышы

- Сурет жақтаулары, кітаптар және т.б. сияқты сезімтал беттерді тазалауға арналған.

Арнайы жабдықтар

Цилиндрлік қылшақтар комплекті (Тапсырыс № 2.860-231) 4 нүктелі ағын шүмегінің түрлі-түсті цилиндрлік қылшақтар.

HEPA сүзгісі (Тапсырыс № 2.860-229)

Күту мен техникалық тексеру жұмыстары

⚠ ҚАУІП

Электрлік ток соғудан өлім қаупі.

- Бұйым бойынша өткізілетін барлық жұмыстар уақытында бұйымды міндетті түрде электр тоғынан шығарып, электр ашасын розеткадан шығарылып алынуы тиіс.
- Бұйым суығанша күтіңіз.
- Жөндеу жұмыстары мен электр бөлшектері бойынша жұмыстар тек қана осы жұмыстар үшін рұқсаты бар арнайы мамандар арқылы ауыстыртып алуыңыз тиіс.

Күту

- Қылшақтарды суыту және кептіру кезінде қылдың үстіне қоймаңыз, себебі ол деформациялануы мүмкін.
- Бұйым корпусын сыртынан тазалау үшін тек қана дымқыл майлықты қолданыңыз. Еріткіштер мен жуғыш заттарды қолданбаңыз, себебі олар пластик беттерге зиян келтірулері мүмкін.
- Су сүзгісі сауытын тазалау үшін, "Бұйымды сақтау" бөлімін қараңыз.

Жөндеу

- Бу ашасындағы төсемдердің күйін жүйелі түрде тексеріп тұрыңыз. Қажет болса, оларды ауыстырыңыз.
- Дәл сол тексерісті бу құбыры мен тұтқаның қосылым төсемдерінде де орындаңыз.

HEPA сүзгісі

НАЗАР АУДАРЫҢЫЗ

HEPA сүзгілерін қате тазалаудан пайда болатын мүлктің зақымдалуы.

- Қажет болғанда, тек ағынды су астында тазалаңыз; сүртпеңіз не қылшақпен тазартпаңыз.
- Су сүзгісі сауытын алып тастау үшін, "Су сүзгісі сауытын толтыру" бөлімін қараңыз.

Сурет **К**

- HEPA сүзгісінің шығару иінтірегін көтеріңіз де, сүзгіні орнынан алып тастаңыз.
- HEPA сүзгісін суық ағынды сумен жуыңыз.
- Тазалаудан кейін қоқыс қалдықтары мен қалған суды кетіру үшін, сүзгіні абайлап қағыңыз.

Нұсқау

HEPA сүзгісін жарық пен жылу көздерінен алшақ, таза ауада кептіріңіз. HEPA сүзгісін бұйым ішіне тек құрғақ күйінде енгізіңіз.

- Зақымдалған HEPA сүзгісін ауыстыру
- HEPA сүзгісін әр 4 ай сайын тазалау керек.
- HEPA сүзгісін ұстағышта дұрыс орналасқандығына көз жеткізіңіз.
- HEPA сүзгісін тұтқамен қайтадан бұғаттаңыз.

Кедергілер болғанда көмек алу

Кемшіліктердің себебін астыда көрсетілген тізімге сәйкес Өзіңіз жоя алуыңыз мүмкін. Күдікті жағдайларда немесе осында аталған емес себебі жағдайларда Қызмет Көрсету бөлімінің арнайы мамандарымен хабарласыңыз.

⚠ ҚАУІП

Электрлік ток соғудан өлім қаупі.

- Бұйым бойынша өткізілетін барлық жұмыстар уақытында бұйымды міндетті түрде электр тоғынан шығарып, электр ашасын розеткадан шығарылып алынуы тиіс.
- Бұйым суығанша күтіңіз.
- Жөндеу жұмыстары мен электр бөлшектері бойынша жұмыстар тек қана осы жұмыстар үшін рұқсаты бар арнайы мамандар арқылы ауыстыртып алуыңыз тиіс.

Бұйым сормай тұр

Ток берілісі үзілді

- Тоқ ашасын тоқтан шығарып, қосу кабелі мен тоқ ашасының бұзылып қалған жер болып болмауын тексеріп алыңыз.

Керек-жарақтар/сорғыту шлангісі/сорғыш түтіктері бітелген немесе қысылған

Керек-жарақтар/сорғыту шлангісі/сорғыш түтіктері 10 секундтан ұзақ бітелген немесе қысылған жағдайда, төменгі қысым пайда болып, электрондық жабдық қауіпсіздік мақсаттарында қозғалтқышты өшіреді.

- Бұйымды істен шығарыңыз.
- Бітелуді жойыңыз.
- Бұйымды қосыңыз.

Болымсыз / төмендей жатқан сору қабілеті

Бұйым бөлшектеріндегі қасаң

- Керек-жарақтар, сорғыш шлангісі немесе сорғыш түтіктері бітелген. Бітелуді жойыңыз.
- Су сүзгісінің ендірмесін тазалаңыз.
- Су сүзгісі сауытындағы суды ауыстырыңыз.

HEPA сүзгісі кірленіп кеткен

- HEPA сүзгіні ауыстырыңыз.

Тазалау қасиеті төмендейді.

Су сүзгісі бар сауытының су өте ластанған

- Су сүзгісі бар сауытында суды ауыстырыңыз.

Сұйықтықтарды сору кезінде су шығуы болады.

Қалқығыш қосып-өшіргіші жабылған.

- Су сүзгісі бар сауытының қақпақшасын тазалаңыз.

Шаңсорғыш сормай тұр.

Қалқығыш қосып-өшіргіші жұмыс істеп кетті.

- Шаңсорғышты өшіріп қойыңыз, резервуарға суды дұрыс деңгейге дейін құйыңыз да, бұйымды қайтадан қоссаңыз.

Техникалық мағлұматтар

Электр қуатқа қосу

Электр кернеуі	220-240 В
	1~50-60 Гц

Қорғау дәрежесі IP X4

Қорғау классы I

Жұмыс параметрлері

Қазанның қолдану қуаты 1100 Вт

Турбинаның кернеу қуаты 1100 Вт

Ең жоғарғы бу қысымы 0,4 бар

Жылу уақыты 5 Минут

Ең жоғарғы бу мөлшері 65 г/мин

Толтыру мөлшері

Бу қазаны 0,45 л

Су сауыты 0,5 л

Су фильтр сауыты 1,2 л

Көлемі

Ұзындығы 510 мм

Жалпақтығы 330 мм

Биіктігі 340 мм

Бұйымның керек-жарақтарсыз салмағы 9,1 кг

Дыбыс қысымы деңгейі

Дыбыс деңгейі 71 дБ(А)
(EN 60704-2-1)

Техникалық өзгерістер пайда болып қалуы мүмкін!

البيانات الفنية

التوصيل الكهربائي		
V	220-240	الجهد الكهربائي
Hz	50-60~1	
	IP X4	درجة الحماية
	I	فئة الحماية
بيانات القدرة		
W	1100	دخل قدرة الغلاية
W	1100	القدرة الاسمية للمحرك التوربيني
MPa	0,4	أقصى ضغط للبخار
min	5	فترة التسخين لكل لتر ماء
g/min	65	كمية البخار القصوى
كمية الماء		
l	0,45	غلاية البخار
l	0,5	خزان المياه
l	1,2	وعاء فلتر الماء
الأبعاد		
mm	510	الطول
mm	330	العرض
mm	340	الارتفاع
kg	9,1	الوزن (بدون الملحقات)
مستوى ضغط الصوت		
dB(A)	71	مستوى ضغط الصوت (EN 60704-2-1)

جميع حقوق إدخال تعديلات فنية محفوظة!

الصيانة

- افحص بانتظام حالة عناصر الإحكام في قابس البخار. استبدلها في حالة الضرورة.
- افحص أيضًا عناصر إحكام التوصيل الخاصة بكل من أنابيب شغط البخار والمقبض.

فلتر HEPA

تنبيه

الأضرار المادية من خلال التنظيف الخاطئ لفلتر HEPA.

- قم بالتنظيف عند الحاجة تحت الماء المناسب، واحرص على عدم حكه أو تنظيفه بالفرشاة.
- من أجل خلع وعاء فلتر الماء، راجع فصل "ملء وعاء فلتر الماء".

صورة 13

- ارفع ذراع فك فلتر HEPA واسحب الفلتر من مكانه.

اشطف فلتر HEPA بالماء الجاري النقي.

- قم برج الفلتر بحذر بعد التنظيف حتى يتم التخلص من أية بقايا للانساخت والماء الزائد عن الحد.

ملحوظة

اترك فلتر HEPA يجف في الهواء بعيداً عن مصادر الضوء والحرارة. بعد أن يجف فلتر HEPA أعد تركيبه في الجهاز.

- استبدل فلتر HEPA في حالة وجود أضرار.
- يجب تنظيف فلتر HEPA كل 4 شهور.
- تأكد من وضع فلتر HEPA بشكل صحيح في موضع تثبيته.
- قم بحجز فلتر HEPA بالذراع مرة أخرى.

المساعدة عند حدوث أعطال

الاختلالات غالباً ما تكون ناتجة عن أسباب بسيطة، والتي يمكنك التغلب عليها بنفسك بمساعدة العرض التوضيحي التالي. عند الشك أو حدوث اختلالات لم يتم ذكرها هنا، توجه من فضلك إلى مركز خدمة العملاء المعتمد.

⚠ خطر

- خطر على الحياة ينجم عن التيار الكهربائي.
- يجب غلق الجهاز وسحب القابس الكهربائي في كل مرة قبل القيام بأعمال العناية والصيانة.
- اترك الجهاز يبرد.
- غير مسموح بإجراء الإصلاحات واستخدام المكونات الكهربائية بالجهاز إلا لمركز خدمة العملاء المعتمد.

الجهاز لا يشغط

الإمداد بالتيار الكهربائي مقطوع

- ← اسحب قابس الكهرباء، وتحقق من سلامة كابل التوصيل وقابس الكهرباء من أي أضرار.

الملحقات الكمالية/ خرطوم الشغط/ أنابيب الشغط مسدودة أو سيتم إغلاقها.

- إذا ما انسدت الملحقات الكمالية/ خرطوم الشغط/ أنابيب الشغط أو تم إغلاقها لأكثر من 10 ثوان، فسوف ينشأ ضغط خوائي وسوف تقوم المجموعة الإلكترونية بإطفاء المحرك لأسباب تتعلق بالسلامة.
- ← قم بإيقاف الجهاز.
- ← تخلص من أسباب الانسداد.
- ← قم بتشغيل الجهاز.

قوة الشغط ضعيفة / منخفضة

الملحقات مسدودة

- ← يجب ألا يكون هناك انسداد بالملحقات أو خرطوم الشغط أو مسورة الشغط: تخلص من الانسداد.

- ← قم بتنظيف ملحقة فلتر الماء.
- ← قم بتغيير الماء في وعاء فلتر الماء.

فلتر HEPA متسخ

- ← قم بتغيير فلتر HEPA.

قدرة التنظيف ضعفت.

الماء الموجود في وعاء فلتر الماء متسخ بشدة.

- ← قم بتغيير الماء في وعاء فلتر الماء.

تسرب الماء أثناء شغط السوائل.

المفتاح ذو العوامة مغلق.

- ← قم بتنظيف غطاء وعاء فلتر الماء.

المكنسة الكهربائية لا تقم بالشغط.

تدخل المفتاح ذي العوامة.

- ← قم بإيقاف تشغيل المكنسة الكهربائية واضبط مستوى الماء السليم في الخزان مرة أخرى ثم أعد تشغيل الجهاز.

فوهة اليد

أمثلة الاستخدام

- يوصى باستخدام فوهة الشفط اليدوية لأسطح الزجاج والمرايا الكبيرة والأسطح الزلقة بشكل عام أو لتنظيف أسطح النسيج مثل الأرائك والمراتب وغيرها.

فوهة اليد والملحقات

- ملحقة تنظيف النافذة العريضة: زجاج النوافذ والأسطح ذات الأبعاد الكبيرة.
- ملحقة تنظيف النافذة الرقيقة: زجاج النوافذ والأسطح ذات الأبعاد الصغيرة.
- الفرشاة الاسطوانية: للسجاجيد والسلالم والتجهيزات الداخلية للسيارات وأسطح النسيج بوجه عام (بعد إجراء اختبار على موضع غير مكشوف). للتنظيف بالكشط أو التقشير.
- كيس التنظيف القماشي: اسحب على فوهة اليد. تتناسب خصيصاً مع الأسطح الصغيرة القابلة للغسل وكبائن الاستحمام والمرايا.

تنظيف الزجاج

تنبيه

الأضرار المادية من خلال خروج البخار على زجاج النافذة البارد.

- ← في فصول السنة ذات درجات الحرارة المنخفضة للغاية، قم بتدفئة الزجاج بشكل مسبق عن طريق إخراج البخار من مسافة حوالي 50 سم من السطح المراد معالجته.

تنبيه

- الأضرار المادية من خلال خروج البخار على مواضع الإحكام الموجودة في إطار النوافذ.
- ← لا توجه البخار إلى هذه المواضع.
- ← قم بتعريض الأسطح الزجاجية للبخار من مسافة 20 سم تقريباً بالتساوي.
- ← قم بإيقاف الإمداد بالبخار.
- ← امسح واشفط الأسطح الزجاجية في شكل مسارات من أعلى إلى أسفل باستخدام الحواف المطاطية لفوهة النافذة.
- ← عند الضرورة قم بالمسح الجاف للحواف المطاطية والحاافة السفلية للنافذة.

فوهة المفروشات (صغيرة)

- وهي تتناسب مع تنظيف اتساخات الأسطح الضيقة، مثل حوض الغسيل، واطار الباب، وشفوق مصاريع الأبواب.

فوهة المفروشات (كبيرة)

- لتنظيف أسطح النسيج مثل الأرائك، والمقاعد، والمراتب ومقاعد السيارات وما شابه ..

فوهة الشقوق

- للعقد والشقوق وأجهزة التسخين والأماكن التي يصعب الوصول إليها.

فرشاة قطع الأثاث

- لتنظيف الأسطح الحساسة مثل إطارات الصور والكتب وما شابه..

الملحقات التكميلية الخاصة

طقم الفرش المستديرة (رقم الطلب 28602310)

4 فرش مستديرة ملونة لفوهة خروج البخار.

فلتر HEPA (رقم الطلب

28602290)

العناية والصيانة

⚠️ خطر

- خطر على الحياة ينجم عن التيار الكهربائي.
- ← يجب غلق الجهاز وسحب القابض الكهربائي في كل مرة قبل القيام بأعمال العناية والصيانة.
- ← اترك الجهاز يبرد.
- ← غير مسموح بإجراء الإصلاحات واستخدام المكونات الكهربائية بالجهاز إلا لمركز خدمة العملاء المعتمد.

العناية

- لا تضع الفرش عند التبريد والتجفيف على الشعر الخشن، حتى لا يؤدي ذلك إلى الإضرار بها.
- ← لا تستخدم سوى منديل رطب لتنظيف جسم الجهاز من الخارج. تجنب استخدام المذيبات والمنظفات، نظراً لأنها يمكن أن تلحق الضرر بالسطح البلاستيكي.
- ← انظر الفصل "حفظ الجهاز" من أجل تنظيف وعاء فلتر الماء.

استخدام الملحقات

- قبل معالجة الجلود والأقمشة الخاصة والأسطح الخشبية يجب قراءة تعليمات الشركة المنتجة والقيام دائماً بتجربة على موضع غير مكشوف أو على نموذج. اترك السطح المعالج البخار يجف للتأكد من حدوث تغيرات في اللون أو الشكل.
- لتنظيف الأسطح الخشبية (قطع الأثاث والأبواب وغيرها) ينصح بالتصرف بحرص شديد، نظراً لأن المعالجة بالبخار لفترة طويلة للغاية يمكن أن تلحق الضرر بالطبقات الشمعية ولمعان الأسطح ولونها. لذا يُنصح باستخدام البخار فقط على فواصل زمنية قصيرة لتنظيف هذه الأسطح، أو إجراء التنظيف باستخدام منديل مبلل بشكل مسبق.
- وبالنسبة للأسطح الحساسة للغاية (مثل المواد الاصطناعية والأسطح المطلية وغيرها) ينصح باستخدام وطيفة البخار بأدنى قدرة.
- تنظيف الفولاذ المقاوم للصدأ: تجنب استخدام الفرشاة الكاشطة. استخدم فوهة اليد المزودة بالحواف المطاطية أو فوهة خروج البخار بدون الفرشاة المستديرة.

إنعاش المنسوجات

- يرجى دائماً قبل التعامل مع الجهاز التأكد من مدى ملائمة المنسوجات في المواضع المغطاة: قم أولاً بتنظيف المنسوجات بالبخار، ثم اتركها تجف، وبعد ذلك افحصها للتأكد من عدم وجود تغييرات في اللون أو الشكل.

فوهة الأرضية

تنبيه

الأضرار المادية من خلال الضغط العالي لقدرة التبخير.

- ← يتم أن يتم تنظيف الأرضيات الحساسة مثل أرضيات الباركيه فقط من خلال أقصى قدرة شفت وأقل قدرة تبخير.

أمثلة الاستخدام

- تنظيف الأسطح الكبيرة، أرضيات السيراميك والرخام والباركيه والسجاجيد وما شابه.
- فوهة الأرضية باستخدام أشرطة الفرشاة: تقشير وفرك الاتساخات القاسية.
- فوهة الأرض بوحدة الحواف المطاطية: لشفت السوائل المسكوبة على الأسطح الزلقة.
- فوهة الأرضية مع ملحقة المطاط القاسي: لتنظيف السجاجيد وتجديدها.

تركيب الملحقات

صورة D3

- ← اسحب صمام غلق فوهة الأرضية نحو الخارج.
- ← قم بإدخال الملحقة في الجانب السفلي للفرشاة.
- ← يتم سحب صمام الغلق نحو الداخل من أجل تأمين الملحقة.
- ← خلع الملحقات: اسحب صمام الغلق نحو الخارج مرة أخرى.
- ← اخلع الملحقة.

فوهة خروج البخار

يزيد تأثير التنظيف كلما تم تقرب الفوهة من موضع الاتساخ، نظراً لأن درجة حرارة وضغط البخار يصلان إلى أقصى درجة مباشرة عند تدفق البخار من الفوهة.

أمثلة الاستخدام

- يوصى باستخدام فوهة خروج البخار في الأماكن التي يصعب الوصول إليها.
- تنظيف الفولاذ الفاحر وزجاج النوافذ والمراميا والأسطح المطلية بالمنيا.
- تنظيف الأركان بكل من السلالم وإطارات النوافذ وعضادات الأبواب والقطاعات الجانبية للألومنيوم.
- تنظيف المعدات.
- تنظيف مصاريع النوافذ والأجسام الساخنة.

فوهة خروج البخار والملحقات

تنبيه

الأضرار المادية (مثل الخدوش على الأسطح المطلية) من خلال استخدام الفرشاة المستديرة على الأسطح الحساسة.

- ← لا تستخدم الفرشاة المستديرة على الأسطح الحساسة.

- الفرشاة المستديرة، وهي مناسبة للاتساخات العنيدة على الأسطح الصغيرة للغاية مثل ألواح التسخين ومصاريع النوافذ وشقوق البلاط والتجهيزات الصحية وخلافه.
- التمديد: من خلال هذه الملحقة التكميلية يمكن إجراء تنظيف مثالي للأماكن التي يتعذر الوصول إليها. نموذجية لتنظيف أجهزة التسخين وعضادات الأبواب والنوافذ ومصاريع الأبواب والتجهيزات الصحية.

إيقاف تشغيل الملحق التكميلي

صورة G

- ← في حالة قطع العمل قم بتعليق أنبوب شفط البخار في سادة التوقف.

وضع توفير الطاقة

- إذا لم يتم استخدام الجهاز أكثر من 15 دقيقة، فإنه تلقائيًا ينتقل إلى وضع الاستعداد، وينطفئ سخان(المرجل) من تلقاء نفسه.
- تبدأ المرحلة الأولى لمصباح مؤشر قوة الشفط بالوميض بشكل أبطأ مما هو عليه في حالة التوصيل العادية لمؤشر الشفط.
- يمكنك إعادة التشغيل بالطرق التالية:

صورة E1

- ← قم بإيقاف المفتاح الرئيسي ثم أعد تشغيله.

أو

صورة E2

صورة F2

- ← اضغط على زر البخار أو زر الشفط لمدة 3 ثوان على الأقل.

إنهاء التشغيل

صورة E1

- ← قم بالضغط على المفتاح الرئيسي.

صورة C2

- ← أفضل كابل الشبكة من شبكة الكهرباء.

صورة إيضاحية I1

- ← أفضل مقبس البخار من الجهاز: ابق وسيلة تثبيت قابس البخار مضغوطة واسحب قابس البخار من مقبس توصيل الجهاز.

تخزين الجهاز

تنبيه

- الأضرار المادية من خلال التنظيف غير المكتمل للملحقات التكميلية بعد الاستخدام.
- ← قم دائمًا بتنظيف جميع الملحقات التكميلية جيدًا قبل ترتيب الجهاز.
- ← فصل جميع الملحقات التكميلية.
- ← قم بشطف الملحقات التكميلية تحت صنوبر الماء بماء نقي.
- ← قم بشطف الأنابيب وخرطوم شفط البخار بفرشاة تنظيف الأنابيب تحت ماء نقي.
- ← اترك الملحقات التكميلية بعد ذلك لتجف.
- ← احفظ الجهاز على موقع جاف مقاوم للتجمد.

قم بتفريغ وعاء فلتر الماء وتنظيفه.

صورة B1

- ← ارفع المقبض اليدوي الخاص بوعاء الماء.

- ← اسحب وعاء فلتر الماء نحو الخارج.

صورة B2

- ← قم بلف المقبض اليدوي نحو الخلف.

- ← اخلع ملحقة فلتر الماء.

صورة إيضاحية I1

- ← تفريغ وعاء فلتر الماء من خلال إمالته في اتجاه الصب.

صورة J1

- ← اسحب الكوع الأنبوبي من جسم الفلتر الذي

- يشتمل على شبكة ذات وحدة تخريم مجهرية

- إلى أن يتخلع تمامًا.

- ← اخلع جميع المكونات واشطفها تحت ماء جار.

- استبدل الفلتر في حالة وجود أضرار.

- وللحصول على فلتر جديد، يرجى التوجه إلى

- مركز خدمة العملاء المعتمد.

تنبيه

الأضرار المادية من خلال التركيب الخاطئ للكوع

الأنبوبي في الفلتر المزود بوحدة تخريم مجهرية.

- ← احرص عند التركيب على مراعاة أن يكون

السهم الموجود على الكوع الأنبوبي متطابقًا مع

العلامة الموجودة على الفلتر ذي وحدة التخريم

المجهرية.

صورة B3

- ← قم بتركيب ملحقة فلتر الماء داخل وعاء فلتر

الماء مرة أخرى

صورة B1

- ← ركب وعاء فلتر الماء على المقبض داخل

الجهاز.

صورة B1

- ← حرك المقبض اليدوي إلى وضعه الأصلي إلى أن

يثبت جيدًا.

صورة L1

- ← لف كابل الشبكة على النحو الملائم وضعه داخل

صندوق كابل الشبكة.

صورة M1

- ← أعد تركيب وعاء فلتر الماء في مكانه وحرص

على مراعاة أن يستقر في مكانه بشكل سليم.

الدرجة	المادة / الأسطح
1	الستائر
2	الأرائك والوسائد
3	السجاجيد / الموكيت
4	تنظيف الأرضيات أو شطف السوائل

ملحوظة

يتطابق عدد الدرجات مع بيان لمبات كترول قدرة الشفط.

فلتر الماء

تتوقف عملية الشفط تلقائيًا عند بلوغ مستوى المياه المتسخة في وعاء فلتر الماء أعلى مستوى. عندئذ يمكن سماع عدد لفات أعلى للمحرك. يقوم الجهاز بعد 10 ثوانٍ بالتحويل تلقائيًا إلى التوقف المؤقت.

صورة E1

← إيقاف الجهاز

صورة إيضاحية I

← قم بتفريغ الماء المتسخ من وعاء فلتر الماء.

صورة B4

← بعد ذلك يجب إعادة الملء بالماء حتى الوصول إلى مستوى الماء المطلوب.

تنبيه

الأضرار المادية من خلال التشغيل المباشر مجددًا خلال وظيفة التوقف المؤقت.

← لا تقم بتشغيل الجهاز خلال التوقف المؤقت لتجنب حدوث تلفيات في فلتر منفذ الهواء.

لاستئناف أعمال التنظيف، راجع فصل "تفريغ وتنظيف وعاء فلتر الماء".

تشغيل التبخير

صورة E1

← قم بالضغط على المفتاح الرئيسي. عندئذ تبدأ الدرجة الأولى للمبات كترول قدرة الشفط في الوميض.

صورة F1

← اضغط على مفتاح غلاية البخار، وعندئذ يضيء المفتاح.

← انتظر حتى إضاءة مصباح تحكم مبين الضغط. عندئذ يصبح الجهاز مستعدًا لتشغيل البخار.

صورة F2

← اضغط على زر البخار على المقبض.

يستمر البخار في الخروج طالما ظل زر البخار مضغوطًا.

صورة F1

← لإنهاء تشغيل البخار يتم الضغط على مفتاح غلاية البخار.

ضبط خروج البخار

يتم تحسين خروج البخار من خلال قيامك بالضغط على المفتاح الدوار الخاص بوحدة التحكم في البخار.

صورة F3

← لزيادة خروج البخار: قم بلف المفتاح الدوار في اتجاه عقارب الساعة.

← لتقليل خروج البخار: قم بلف المفتاح الدوار عكس اتجاه حركة عقارب الساعة.

بخار خفيف: (الوضع 1-2)

■ لتتقطب النباتات وتنظيف الأقمشة وورق الحائط والأثاث المنجد وخلافه.

بخار عادي: (الوضع 3)

■ للموكيت والسجاجيد وزجاج النوافذ والأرضيات.

بخار شديد: (الوضع 4-5)

■ لإزالة الاتساخات العنيدة والبقع والدهون.

إعادة ملء خزان الماء

يمكن إعادة ملء خزان الماء في أي وقت.

ملحوظة

عندما يكون الماء قليلًا للغاية في غلاية البخار، تقوم المضخة دائمًا بنقل الماء من خزان الماء إلى غلاية البخار أوتوماتيكيًا. وإذا كان خزان الماء فارغًا، لا تستطيع المضخة ملء غلاية البخار ويتم تعطيل خروج البخار.

■ يتم الإشارة إلى نقص الماء في خزان الماء عن طريق لمبة كترول نقص الماء ومن خلال صدور إشارة صوتية.

■ لمواصلة العمل، راجع فصل "ملء خزان الماء".

تشغيل التبخير والشفط

صورة E1

← قم بالضغط على المفتاح الرئيسي.

عندئذ تبدأ الدرجة الأولى للمبات كترول قدرة الشفط في الوميض.

صورة F1

← اضغط على مفتاح غلاية البخار، وعندئذ يضيء المفتاح.

← انتظر حتى إضاءة مصباح تحكم مبين الضغط. عندئذ يصبح الجهاز مستعدًا لتشغيل البخار.

صورة E2

صورة F2

← قم بالضغط على زر البخار لفترة وجيزة

بالتزامن مع زر الشفط على المقبض.

عندئذ تبدأ عملية الشفط بأدنى قدرة ويخرج البخار في الوقت نفسه.

من أجل المزيد من استخدام وظيفة البخار والشفط، راجع فصل "تشغيل البخار" و "تشغيل الشفط".

صورة B3

← قم بتركيب ملحقة فلتر الماء داخل وعاء فلتر الماء مرة أخرى

صورة E2

← حرك المقبض اليدوي إلى وضعه الأصلي إلى أن يثبت جيداً.

صورة B1

← ركب وعاء فلتر الماء على المقبض داخل الجهاز.

إرشاد: تعتمد طريقة عمل الشفاط على دفع الهواء المشفوط في فلتر الماء. حينئذ تتجمع المواد الممتصة ورواسب المنظفات من أغطية الأرضيات في حمام الماء. وقد يؤدي هذا في بعض الأحوال إلى تكوين رغوة. ولتجنب ذلك يجب أن تضع مقدار ملء الغطاء من سائل مزيل الرغوة في حمام الماء. ومن الطبيعي أن تكون رغوة بسيطة أثناء التشغيل. ولا يؤدي ذلك إلى الإضرار بالأداء الوظيفي.

التشغيل

يجب أثناء التشغيل وضع الجهاز بشكل أفقي.

⚠ تنويه

خطر الإصابة من خلال خروج البخار سهواً.

← تحقق من أن زر التحرير مفعّل دائماً من خلال وضع/إيقاف في حالة قطع العمل أو عدم وجود إشراف.

ملحوظة

قم بإلغاء تفعيل وضع الإيقاف من خلال الضغط مرة أخرى لمواصلة خروج البخار.

صورة C1

← افتح غطاء مقبس الجهاز.

← قم بإدخال قابس البخار في مقبس توصيل الجهاز. وأثناء ذلك يجب أن يثبت القابس بصوت مسموع.

صورة C2

← أدخل القابس في المقبس.

توصيل الملحقات التكميلية

صورة D1

← يمكن تثبيت جميع أجزاء الملحقات مباشرة على المقبض اليدوي أو على أنابيب شفاط البخار.

صورة D2

← يجب أن يتم مراعاة اتجاه السهم من أجل ربط كلا أنبوبي الاستطالة معاً.

أجزاء الملحقات الخاصة بالبخار والشفاط

صورة D1

← اربط المقبض أو أنبوب التمديد بالملحق التكميلي المرغوب.

صورة D2

⚠ تنويه

خطر الإصابة بسبب البخار

← يجب أن يبقى ذراع التعشيق في وضع الغلق

في أثناء تشغيل الجهاز

← ذراع التعشيق يقع في المنتصف، (وضع مفتوح).

← تأمين الملحقات التكميلية: قم بلف ذراع

التعشيق نحو اليمين واسحب نحو الأسفل (وضع مغلق).

← قبل استعمال الملحقات التكميلية افحصها من حيث الربط الجيد.

← لفصل الملحقات التكميلية: قم بسحب ذراع

التعشيق نحو الأعلى ثم لف نحو اليسار.

← الآن يقع ذراع التعشيق مرة أخرى في

المنتصف، يمكن سحب الملحقات التكميلية من بعضها البعض.

تشغيل الشفاط

يمكنك عن طريق هذا الجهاز شفاط الأتربة والسوائل المسكوبة.

⚠ تنويه

خطر الإصابة من خلال خروج البخار سهواً.

← قم بتفعيل زر التحرير.

صورة E1

← قم بالضغط على المفتاح الرئيسي.

عندئذ تبدأ الدرجة الأولى للمبات كترول قدرة الشفاط في الوميض.

صورة E2

← قم بالضغط على زر الشفاط على المقبض لفترة وجيزة.

فنيبدأ عملية الشفاط بأدنى قدرة. وتضيء الدرجة الأولى للمبات كترول قدرة الشفاط بشكل

مستمر.

← إنهاء تشغيل الشفاط: اضغط على زر الشفاط

مجدداً لفترة وجيزة.

ملحوظة

عند إعادة تشغيل وظيفة الشفاط يبدأ الجهاز في العمل بقدرة الشفاط المضبوطة من قبل.

ضبط قدرة الشفاط

يعتمد إعداد قدرة الشفاط على الأسطح المراد تنظيفها.

صورة E2

← اضغط على زر الشفاط وابقه هكذا.

← فتزيد قدرة الشفاط باستمرار في البداية، ثم تقل مرة أخرى باستمرار بعد الوصول إلى أقصى

قدرة.

ويتم الإشارة إلى ذلك عن طريق لمبات كترول قدرة الشفاط.

ملء خزان الماء

ملحوظة

يمكن استخدام مياه الصنبور العادية. نظراً لأن الماء بطبيعته يحتوي على الجير الذي يمكن أن يؤدي إلى تكون رواسب جيرية في الغلاية، يوصى باستخدام خليط يتألف من 50% من مياه الصنبور و 50% من المياه المقطرة.

تنبيه

أضرار مادية من خلال ملء خزان الماء بالسانل بطريقة خاطئة.

← لا تستخدم ماء مكثف من مجفف الملابس!
← برجاء عدم تعبئة مواد تنظيف أو أي إضافات أخرى (على سبيل المثال عطور) !
← برجاء عدم استخدام ماء مقطر!
على الأقصى 50% ماء مقطر و 50% ماء من الحنفية.

← برجاء عدم استخدام ماء مطر تم تجميعه !

صورة A1

← اسحب فوهة ملء خزان الماء نحو الخارج.

صورة A2

صورة A3

← قم بملء خزان الماء بحوالي 0.5 لتر ماء إلى إن ترى العوامة التي تشير إلى مستوى الملء.
← يغلق خزان الماء.

ملحوظة

يتم إمداد غلاية البخار بالماء من خزان الماء أوتوماتيكياً. قبل التشغيل لأول مرة يجب ملء خزان الماء مرتين.

ملء وعاء فلتر الماء

تنبيه

الأضرار المادية من خلال تفريغ وعاء فلتر الماء. تحقق من أن وعاء فلتر الماء مملوءاً دائماً عند التشغيل.

صورة B1

← ارفع المقبض اليدوي الخاص بوعاء الماء.

← اسحب وعاء فلتر الماء نحو الخارج.

صورة B2

← قم بلف المقبض اليدوي نحو الخلف.

صورة B3

← اخلع ملحقة فلتر الماء.

صورة B4

← قم بملء وعاء فلتر الماء بماء الصنبور، إلى أن يغطي ميبين مستوى الماء العلامة MAX H₂.
← ضع مقدار ملء الغطاء من سانل مزبل الرغوة (FoamStop) في وعاء فلتر الماء.

ملحقات البخار

أمبير خرطوم شفط البخار

A1	قابس الملحقات
A2	زر التحرير
A3	زر البخار
A4	زر الشفط
A5	مقبض يدوي
A6	قابس البخار
A7	وسيلة تثبيت قابس البخار

B أنابيب شفط البخار

B1	وضع الإيقاف
B2	ذراع التعشيق

C فوهة الأرضية

C1	ملحقة-أشرطة الفرشاة
C2	ملحقة-الحواف المطاطية
C3	ملحقة-مطاط قاس
C4	تثبيت الملحقات

D فوهة الشفط اليدوية

D1	ملحقة تنظيف النافذة (عريض)
D2	ملحقة تنظيف النافذة (رفيع)
D3	ملحقة-الفرش
D4	كبس التنظيف القماشي

E فوهة خروج البخار

E1	التمديد
E3	فرشاة مستديرة

ملحقات الشفط

E2	فوهة المفروشات (صغيرة)
F	فوهة الشقوق
G	فوهة المفروشات (كبيرة)
H	فرشاة قطع الأثاث

ملحقات إضافية

I	كأس قياس
J	فرشاة تنظيف الأنابيب خاصة بالأنابيب وخرطوم الشفط
K	حقيبة الملحقات
L	عناصر الإحكام البديلة (طقم حلقات الإحكام)
M	سانل مزبل للرغوة (FoamStop)

وصف الجهاز

توجد على العلبه صورة لمشماتلات الجهاز التى يتم تسليمها. تأكد عند فتح الصندوق من وجود كافة المحتويات.

وفى حالة نقص أية ملحقات أو اكتشاف أي تلف بها بسبب النقل يرجى إخطار البائع.
يرجى فرد الصفحات المحتوية على صور.

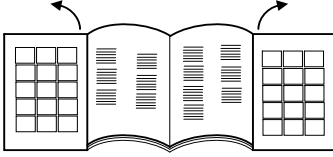

- 1 المفتاح الرئيسي
- 2 مفتاح غلاية البخار
- 3 لمبة كترول نقص الماء
- 4 لمبة كترول مؤشر الضغط
- 5 لمبات كترول قدرة الشفط
- 6 مقبض النقل، قابل للطي
- 7 فوهة ملء خزان الماء
- 8 وحدة التحكم في البخار
- 9 مقبس الجهاز المزود بغطاء
- 10 شبكة خروج الهواء
- 11 بكرات
- 12 سلك كهربائي
- 13 صندوق كابل الشبكة
- 14 سنادة التوقف
- 15 فلتر HEPA
- 16 ذراع لفك فلتر HEPA
- 17 وعاء فلتر الماء
- 18 مقبض وعاء فلتر الماء
- 19 غطاء فلتر الماء
- 20 ملحقة فلتر الماء
- 21 فلتر إسفنجي مُشكل
- 22 فلتر مزود بوحدة تخريم مجهرية
- 23 كوع أنبوبي

لا تقم بشفط أية أشياء ملتهبة أو متوهجة مثل أعقاب السجائر أو الرماد أو أية مواد ملتهبة أو متوهجة أخرى.

لا تقم بشفط بعض المواد مثل الجبس والأسمنت وخلافه، نظرًا لأنها يمكن أن تتصلد عند ملامستها للماء مما يعرض وظيفة الجهاز للضرر.

فى حالة سقوط الجهاز يجب أن يتم فحصه بمعرفة مركز خدمة عملاء معتمد، إذ إنه قد تكون هناك اختلالات داخلية تحد من سلامة المنتج.

تنويه

يراعى ألا تتعرض وصلة سلك التوصيل الرئيسي أو سلك التمديد للضرر أو التلف نتيجة لدهسها أو تعرضها للانحشار والتنى أو ما شابه ذلك. يجب حماية وصلات الشبكة من السخونة والزيت والحواف الحادة.

أثناء الملء بالماء يجب إيقاف تشغيل الجهاز وسحب قابس الشبكة من المقبس.

يُمنع نهائيا ملء خزان الماء بمواد مذيبة أو مواد سائلة محتوية على مواد مذيبة أو أحماض غير مخففة (مثل مواد التنظيف، وبنزين، ومذيب الألوان والأسيتون) والا سيتم إضعاف المواد المستخدمة في الجهاز.

يجب أن يوضع الجهاز على أرضية ثابتة.

يجب عدم وضع الجهاز وهو ساخن على أسطح حساسة للحرارة.

يجب عدم وضع الجهاز بالقرب من مواقد الطبخ أو المدافئ الكهربائية أو مصادر الحرارة الأخرى عندما تكون مشغلة.

لا تضغط على الأزرار بقوة زائدة عن الحد، وتجنب استخدام أية أدوات حادة مثل المسامير وما شابه.

لا تقم بتشغيل الجهاز أو تخزينه إلا وفقًا لتعليمات وصف الجهاز والصور ذات الصلة!

لا تقم بتثبيت مفتاح البخار أثناء التشغيل.

قبل أن تفصل الجهاز من شبكة الكهرباء، يجب دائمًا إيقاف تشغيل الجهاز أولاً بواسطة المفتاح الرئيسي.

لفصل الجهاز عن الشبكة الكهربائية لا تقم سحب كابل التوصيل الرئيسي، ولكن اسحب القابس.

لا تقم أبدًا بلف كابل الشبكة حول الجهاز، خصوصًا عندما يكون الجهاز ساخنًا.

يجب حماية الجهاز من الأمطار والرذاذ. لا تقم بتخزينه في الأماكن المفتوحة.

إرشادات السلامة

علاوة على الإرشادات الواردة في دليل التشغيل هذا يجب مراعاة لوائح السلامة والوقاية من الحوادث التي يحددها المشرع.

وأي استخدام غير مطابق للتعليمات المتوفرة يؤدي إلى سقوط حقوق الضمان.

⚠️ خطر

يحظر تمامًا تشغيل الجهاز في أماكن معرضة لخطر الانفجار.

يجب مراعاة تعليمات الأمان الخاصة والمناسبة عند استعمال الجهاز في أماكن الخطر.

لا تستخدم الجهاز في حمامات السباحة المحتوية على ماء.

يجب ألا يستخدم الجهاز في تنظيف بعض الأجهزة الكهربائية مثل فرن الخبز، ومدخنة المطبخ، وفرن المايكروويف، والتلفاز، والمصباح، ومجفف الشعر، والسخان الكهربائي وخلافه.

احرص قبل الاستخدام على التأكد من الحالة السليمة للجهاز والملحقات. إذا لم تكن الحالة سليمة ولا عيب فيها، فيجب عليك ألا تستخدمها.

يرجى القيام بفحص كل من وصلة سلك التوصيل الرئيسي، وسداة الأمان، وخرطوم البخار.

احرص فوراً على استبدال وصلة سلك التوصيل الرئيسي التالفة عن طريق خدمة العملاء المعتمدة/ فني كهربائي مختص.

قم على الفور باستبدال خرطوم البخار التالف. يجب استخدام خرطوم البخار الذي ينصح به المصنع (لمعرفة رقم الطلب انظر قائمة قطع الغيار).

لا تقم بالامسك بالقابس والمقبس إذا كانت يدك مبتلین.

لا تقم أبداً بتشغيل الجهاز وأرجله غير مغطاة. لا تلمس الجهاز أبداً بأيادي أو أقدام مبتلة عندما يكون قابس الشبكة موضوعاً في المقبس.

لا تقم أبداً بغمس الجهاز أو الكابل أو القوابس في الماء أو في أية سوائل أخرى.

يمنع تسخين الأشياء التي قد تحتوي على مواد مضرّة بالصحة (مثل الأسبستوس).

يمنع نهائيًا تعريض اليد للبخار من مسافات قصيرة ويمنع كذلك توجيهه بشكل مباشر للأشخاص أو الحيوانات (خطر الإصابة بحروق).

لا تقم أبداً بغمس الجهاز أو الكابل أو القوابس في الماء أو في أية سوائل أخرى.

يمنع تسخين الأشياء التي قد تحتوي على مواد مضرّة بالصحة (مثل الأسبستوس).

يمنع نهائيًا تعريض اليد للبخار من مسافات قصيرة ويمنع كذلك توجيهه بشكل مباشر للأشخاص أو الحيوانات (خطر الإصابة بحروق).

⚠️ تحذير

لا يسمح بتوصيل الجهاز إلا بسلك كهربائي فقط تم تصميمه من قبل فني وفقاً للمعيار IEC 60364.

- قم بتوصيل الجهاز بتيار كهربائي متردد. يجب أن يتوافق الجهد الكهربائي مع الجهد المذكور على الملصق الموجود على الجهاز.
- في الأماكن الرطبة مثل الحمامات، لا تقم بتشغيل الجهاز إلا عن طريق مقبس توصيل مزود بمفتاح أمان FI.
- وصلات التطويل الكهربائية غير المناسبة قد تمثل مصدر خطورة. يجب الاقتصاد على استخدام سلك تمديد محمي ضد الماء ذات مقطع عرضي 3x1 مم² على الأقل.
- يجب ألا يكون موضع توصيل قابس الشبكة وسلك التمديد في الماء.
- عند تبديل وصلات كابل الشبكة أو سلك التمديد يجب التأكيد على حماية الكابل ضد الماء والصلابة الميكانيكية.
- يجب على المستخدم استعمال الجهاز وفقاً للقواعد المحددة. وأن يأخذ في اعتباره الظروف المكانية المحيطة ويحرص على سلامة الأشخاص المتواجدين في المكان عند استخدام الجهاز.
- هذا الجهاز غير مخصص للاستخدام من قبل الأشخاص محدودي القدرات البدنية أو الحسية أو العقلية أو من لا تتوافر لديهم الخبرة و/أو المعرفة إلا إذا تم الإشراف عليهم من قبل شخص مختص بأمنهم وسلامتهم أو بعد حصولهم على تعليمات من هذا الشخص بشأن كيفية استخدام هذا الجهاز والأخطار الناشئة عن ذلك.
- غير مسموح للأطفال باستخدام الجهاز، إلا إذا كانوا فوق سن الثامنة، أو تحت إشراف شخص يختص بأمنهم وسلامتهم، أو بعد أن يحصلوا من هذا الشخص على تعليمات بشأن كيفية استخدام الجهاز والأخطار الناشئة عن ذلك.
- لا يسمح للأطفال بالعبث بالجهاز.
- ينبغي مراقبة الأطفال لضمان عدم تلاعبهم بالجهاز.
- لا يجوز أن يقوم الأطفال بعملية التنظيف والصيانة إلا إذا تم الإشراف عليهم.
- لا تترك الجهاز نهائياً بدون مراقبة طالما أنه لا يزال قيد التشغيل.
- كن حذراً عند تنظيف الجدران المكسوة بالقراميد والموجود بها مقابس توصيل.
- لا تقم بشفط أية أحماض أو مذيبيات، حيث إنها يمكن أن تلحق الضرر بالجهاز. لا تقم بشفط أية مساحيق أو سوائل انفجارية، حيث إنها يمكن أن تتسبب في حدوث انفجارات عند ملامستها للمكونات داخل الجهاز.
- لا تقم بشفط أية مواد سامة.

الرموز الموجودة على الجهاز

بخار
تحذير - خطر الإصابة بحروق



لا تقم بتوجيه شعاع البخار نحو الأشخاص أو الحيوانات أو الأجهزة الكهربائية المفصلة أو حتى نحو الجهاز نفسه.



لا تستخدم الجهاز إلا لشطف السوائل المسكوية. لا يصلح الجهاز لشطف السوائل من الأوعية.



حماية البيئة

مواد التغليف قابلة للتدوير وإعادة الاستخدام. يرجى عدم التخلص من العبوة في سلة القمامة المنزلية ولكن عليك بتقديمها للجهاز المختصة بإعادة تدوير القمامة.



تحتوي الأجهزة القديمة على مواد قيمة قابلة لإعادة التدوير والاستخدام والتي يجب الاستفادة منها. لذا، قم بالتخلص من الأجهزة القديمة بما يتوافق مع نظم التجميع المناسبة.



الضمان

في كل دولة تسري شروط الضمان التي تضعها شركة التسويق المختصة التابعة لنا. نحن نتولى تصليح الأعطال التي قد تطرأ على جهازك بدون مقابل خلال فترة الضمان طالما أن السبب في هذه الأعطال ناجم عن وجود عيب في المواد أو في الصنع. في حال استحقاق الضمان، يرجى التوجه بقسيمة الشراء إلى أقرب موزع أو مركز خدمة عملاء معتمد.
(العنوان موجود في الصفحة الخلفية)

قطع الغيار

لا تستخدم سوى قطع الغيار الأصلية من KAERCHER. سجد في نهاية دليل التشغيل هذا نظرة عامة على قطع الغيار.

فهرس المحتويات

5	AR	إرشادات عامة
6	AR	إرشادات السلامة
7	AR	وصف الجهاز
8	AR	الإعداد
9	AR	التشغيل
12	AR	استخدام الملحقات
13	AR	العناية والصيانة
14	AR	المساعدة عند حدوث أعطال
15	AR	البيانات الفنية

إرشادات عامة

عزيزي العميل

يرجى قراءة دليل التشغيل الأصلي هذا قبل أول استخدام لجهازكم، ثم التعامل مع الجهاز وفقاً للتعليمات الواردة بهذا الدليل. كما يرجى الاحتفاظ بدليل التشغيل لأي استخدامات أخرى فيما بعد أو في حالة تسليم الجهاز لمستخدمين آخرين.



الاستخدام المطابق للتعليمات

لا تستخدم هذا الجهاز إلا في الأعمال المنزلية فحسب.

الجهاز مخصص لإنتاج البخار وشطف السوائل المسكوية والجزئيات الصلبة وفقاً لما هو مشروح في دليل التشغيل هذا. لن تتحمل الشركة المنتجة مسئولية أية أضرار محتملة قد تحدث نتيجة للاستخدام غير المطابق للمواصفات أو التشغيل الخاطئ.

الرموز الواردة في دليل التشغيل

⚠️ خطر

المخاطر التي تهدد الحياة بصورة مباشرة وتؤدي إلى إصابات جسدية بالغة أو تسبب في الوفاة.

⚠️ تحذير

لمواقف قد تحفها المخاطر وقد تؤدي إلى إصابات جسدية بالغة أو تسبب في الوفاة.

⚠️ تنويه

لمواقف قد تحفها المخاطر وقد تؤدي إلى إصابات بسيطة أو تسبب في أضرار مادية.

⚠️ تنبيه

الانتباه إلى الموقف الخطير المحتمل والذي قد يؤدي إلى أضرار مادية.



6.402-024.0



6.402-029.0



6.402-141.0 *EU
6.402-142.0 *GB



2.860-229.0



6.402-130.0

6.402-092.0

6.402-129.0

6.402-138.0

6.402-131.0

6.402-139.0

6.402-093.0

6.402-140.0

6.402-137.0

6.402-136.0

6.402-135.0

6.402-132.0

6.402-133.0

2.860-231.0

6.370-990.0

6.900-385.0

6.402-134.0

6.402-164.0

6.402-043.0

6.402-048.0

6.290-852.0

59653010 05.03.2014

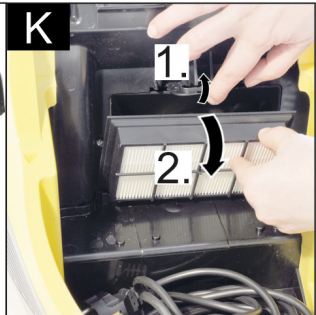
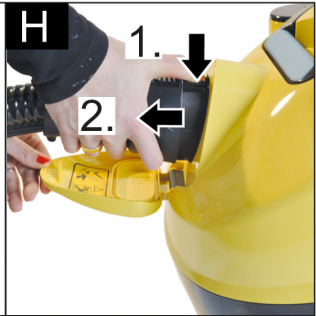
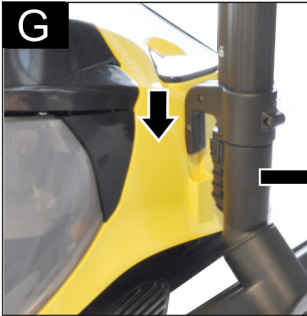
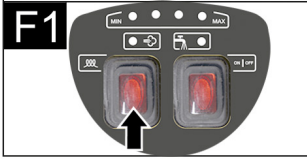
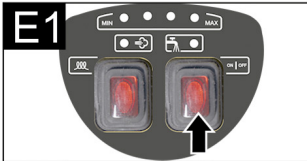

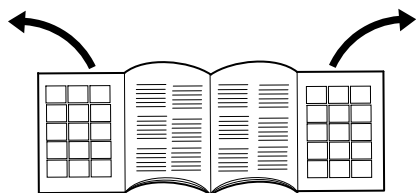



THANK YOU!
MERCI! DANKE! ¡GRACIAS!



Registrieren Sie Ihr Produkt und profitieren Sie von vielen Vorteilen.

Register your product and benefit from many advantages.

Enregistrez votre produit et bénéficiez de nombreux avantages.

Registre su producto y aproveche de muchas ventajas.

www.kaercher.com/welcome



Bewerten Sie Ihr Produkt und sagen Sie uns Ihre Meinung.

Rate your product and tell us your opinion.

Évaluer votre produit et dites-nous votre opinion.

Reseñe su producto y díganos su opinión.

www.kaercher.com/dealersearch

Alfred Kärcher SE & Co. KG

Alfred-Kärcher-Str. 28-40
71364 Winnenden (Germany)

Tel.: +49 7195 14-0

Fax: +49 7195 14-2212



ОФИЦИАЛЬНЫЙ ДИЛЕР В УКРАИНЕ:

storgom.ua

ГРАФИК РАБОТЫ:

Пн. – Пт.: с 8:30 по 18:30

Сб.: с 09:00 по 16:00

Вс.: с 10:00 по 16:00

КОНТАКТЫ:

+38 (044) 360-46-77

+38 (066) 77-395-77

+38 (097) 77-236-77

+38 (093) 360-46-77

Детальное описание товара:

<https://storgom.ua/product/pylesos-karcher-sv-7-1-439-410-0-zheltyy.html>

Другие товары: <https://storgom.ua/bytovye-pylesosy.html>