

KÄRCHER

makes a difference

LBL 2 Battery
LBL 4 Battery

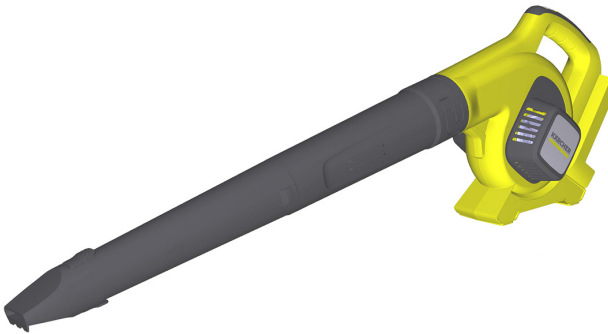

Deutsch	4
English	8
Français	12
Italiano	17
Nederlands	21
Español	25
Português	30
Dansk	34
Norsk	38
Svenska	42
Suomi	46
Ελληνικά	50
Türkçe	54
Русский	58
Magyar	63
Čeština	68
Slovenščina	72
Polski	76
Românește	81
Slovenčina	85
Hrvatski	89
Srpski	93
Български	97
Eesti	102
Latviešu	106
Lietuviškai	110
Українська	114
Қазақша	119
日本語	124
العربية	128



**Register
your product**
www.kärcher.com/welcome



5.968-429.0 (01/19)

A

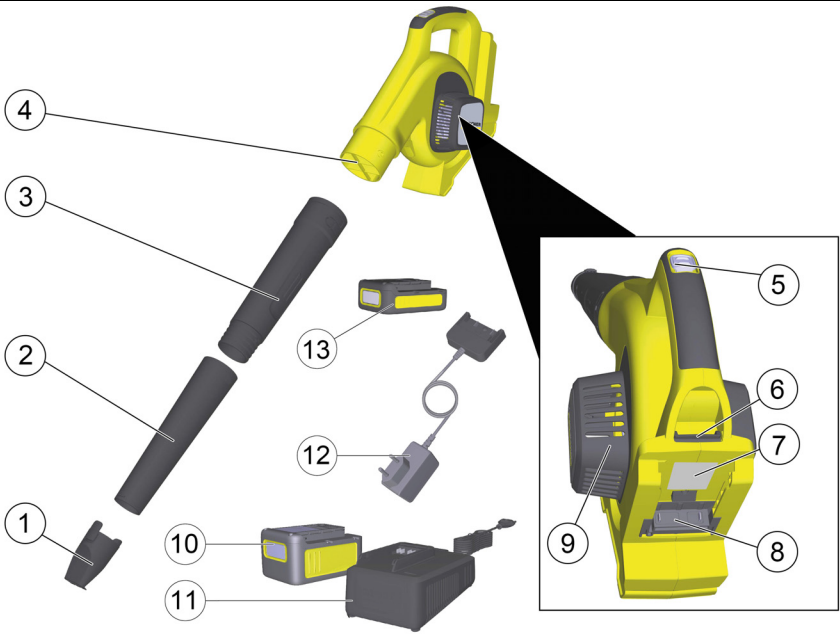

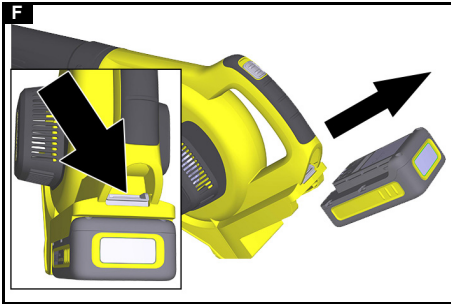
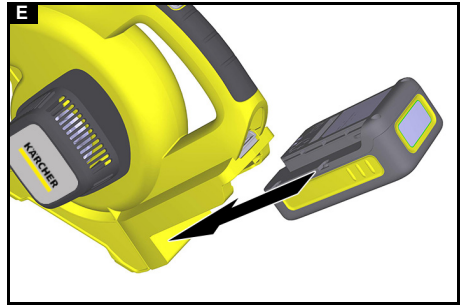
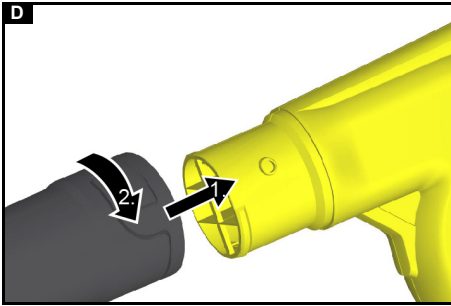
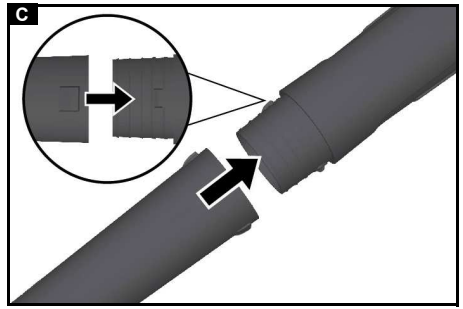
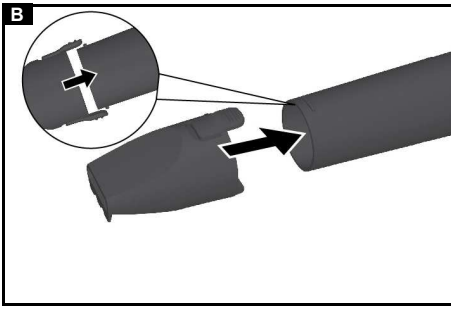

Inhalt

Sicherheitshinweise.....	4
Gefahrenstufen.....	4
Allgemeine Sicherheitshinweise.....	4
Sicherheitshinweise.....	4
Bestimmungsgemäße Verwendung	5
Umweltschutz	6
Symbole auf dem Gerät	6
Zubehör und Ersatzteile	6
Lieferumfang	6
Gerätebeschreibung.....	6
Montage Blasrohr	6
Montage Flachdüse	6
Inbetriebnahme	6
Gerät ein- und ausschalten	6
Transport.....	6
Lagerung	7
Pflege und Wartung.....	7
Hilfe bei Störungen	7
Garantie.....	7
Technische Daten.....	7
EG-Konformitätserklärung.....	7

Sicherheitshinweise



Lesen Sie vor der ersten Benutzung des Geräts diese Sicherheitshinweise, diese Originalbetriebsanleitung, die dem Akkupack beiliegenden Sicherheitshinweise und die Originalbetriebsanleitung für Akkupack und Ladegerät. Handeln Sie danach. Bewahren Sie die Hefte für den späteren Gebrauch oder für Nachbesitzer auf.

Neben den Hinweisen in der Betriebsanleitung müssen Sie die allgemeinen Sicherheits- und Unfallverhütungsvorschriften des Gesetzgebers berücksichtigen.

Gefahrenstufen

△ GEFAHR

Hinweis auf eine unmittelbar drohende Gefahr, die zu schweren Körperverletzungen oder zum Tod führt.

△ WARNUNG

Hinweis auf eine möglicherweise gefährliche Situation, die zu schweren Körperverletzungen oder zum Tod führen kann.

△ VORSICHT

Hinweis auf eine möglicherweise gefährliche Situation, die zu leichten Verletzungen führen kann.

ACHTUNG

Hinweis auf eine möglicherweise gefährliche Situation, die zu Sachschäden führen kann.

Allgemeine Sicherheitshinweise

△ GEFAHR • Erstickungsgefahr. Halten Sie Verpackungsfolien von Kindern fern.

△ WARNUNG • Personen mit verringerten physischen, sensorischen oder geistigen Fähigkeiten oder Mangel an Erfahrung und Wissen dürfen das Gerät nur benutzen, wenn sie korrekt beaufsichtigt werden oder wenn sie durch eine für ihre Sicherheit zuständige Person bezüglich der sicheren Anwendung des Geräts unterwiesen wurden und wenn sie die daraus resultierenden Gefahren verstanden haben. • Kinder dürfen das Gerät nicht betreiben. • Beaufsichtigen Sie Kinder, um sicherzustellen, dass sie nicht mit dem Gerät spielen. **Hinweis • Betreiben Sie das Gerät nicht, wenn sich andere Personen oder Tiere im Arbeitsbereich aufhalten.**

Sicherheitshinweise

- Tauchen Sie das Gerät niemals vollständig in Flüssigkeiten.
- Betreiben Sie das Gerät nur im Außenbereich.

- Prüfen Sie das Gerät regelmäßig auf Beschädigungen. Bei sichtbaren Beschädigungen Gerät nicht mehr in Betrieb nehmen.
- Fassen Sie nicht in das Blasrohr oder das Gebläse des Geräts.
- Betreiben Sie das Gerät nicht ohne montiertes Blasrohr.
- Decken Sie die Ansaugöffnung nicht ab.
- Halten Sie lose Kleidungsstücke von der Ansaugöffnung fern.
- Beachten Sie dem Akkupack beiliegenden Sicherheitshinweise und handeln Sie danach.
- Lesen Sie die Anleitung sorgfältig durch. Machen Sie sich mit den Bedienelementen und der ordnungsgemäßen Verwendung des Geräts vertraut.
- Lassen Sie das Gerät niemals von Personen benutzen, die mit dieser Anleitung nicht vertraut sind. Lokale Vorschriften können das Alter des Betreibers einschränken.
- Tragen Sie während des Betriebs des Geräts immer kräftiges Schuhwerk und lange Hosen.
- Tragen Sie keine lose Kleidung oder Schmuck, die in den Lufteinlass gesaugt werden können. Halten Sie lange Haare von den Lufteinlässen fern.
- Tragen Sie während des Betriebs eine Schutzbrille.
- Betreiben Sie das Gerät nur bei Tageslicht oder bei gutem Kunstlicht.
- Überfordern Sie sich nicht und halten Sie immer das Gleichgewicht.
- Vergewissern Sie sich immer, dass Sie in Hanglagen Fuß fassen.
- Gehen Sie mit dem Gerät, laufen Sie nicht.
- Halten Sie alle Kühllufteinlässe frei von Schmutz.
- Blasen Sie niemals Schmutz in Richtung der umstehenden Personen.
- Ziehen Sie alle Muttern, Bolzen und Schrauben fest, um sicherzustellen, dass sich das Gerät in einem sicheren Betriebszustand befindet.
- Ersetzen Sie verschlissene oder beschädigte Teile.
- Verwenden Sie nur Original-Ersatzteile und Zubehör.

Bestimmungsgemäße Verwendung

⚠ WARNUNG

Verletzungsgefahr durch umherfliegende Partikel
 Verwenden Sie den Laubbläser nur, wenn umstehende Personen nicht gefährdet werden können.
 Das Gerät ist zum Blasen von auf der Erde liegendem Laub, Rasenschnitt, Heckenrückschnitt, lose Verschmutzungen bestimmt.
 Verwenden Sie das Gerät ausschließlich für den Privathaushalt.

Vorhersehbarer Fehlgebrauch

Jede nicht bestimmungsgemäße Verwendung ist unzulässig.
 Der Bediener haftet für Schäden, die durch nicht bestimmungsgemäße Verwendung entstehen.

Umweltschutz



Die Verpackungsmaterialien sind recyclebar. Bitte Verpackungen umweltgerecht entsorgen.



Elektrische und elektronische Geräte enthalten wertvolle recyclebare Materialien und oft Bestandteile wie Batterien, Akkus oder Öl, die bei falschem Umgang oder falscher Entsorgung eine potentielle Gefahr für die menschliche Gesundheit und die Umwelt darstellen können. Für den ordnungsgemäßen Betrieb des Geräts sind diese Bestandteile jedoch notwendig. Mit diesem Symbol gekennzeichnete Geräte dürfen nicht mit dem Hausmüll entsorgt werden.

Hinweise zu Inhaltsstoffen (REACH)

Aktuelle Informationen zu Inhaltsstoffen finden Sie unter: www.kaercher.de/REACH

Symbole auf dem Gerät

Laubbläser LBL 2 / LBL 4



Warnung vor umherfliegenden Objekten.

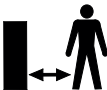

Halten Sie andere Personen vom Arbeitsbereich fern.



Tragen Sie beim Betrieb des Geräts geeigneten Gehörschutz und eine Schutzbrille.



Schützen Sie das Gerät vor Regen und Spritzwasser.

Zubehör und Ersatzteile

Nur Original-Zubehör und Original-Ersatzteile verwenden, sie bieten die Gewähr für einen sicheren und störungsfreien Betrieb des Geräts.

Informationen über Zubehör und Ersatzteile finden Sie unter www.kaercher.com.

Lieferumfang

Der Lieferumfang des Geräts ist auf der Verpackung abgebildet. Prüfen Sie beim Auspacken den Inhalt auf Vollständigkeit. Bei fehlendem Zubehör oder bei Transportschäden benachrichtigen Sie bitte Ihren Händler.

Gerätebeschreibung

Abbildung A

- 1) Flachdüse mit integrierter Kratzkante
- 2) Blasrohr-Unterteil
- 3) Blasrohr-Oberteil
- 4) Luftauslass
- 5) Geräteschalter
18 V: Ein/Aus

36 V: Aus, Stufe 1, Stufe 2

- 6) Entriegelungstaste Akkupack
- 7) Typenschild
- 8) Aufnahme für Akkupack Battery Power (+)
- 9) Ansaugöffnung
- 10) *Akkupack Battery Power 36/25
- 11) *Schnelladegerät Battery Power 36 V
- 12) *Standard-Ladegerät Battery Power 18 V
- 13) *Akkupack Battery Power 18/25

*im Lieferumfang der Setvarianten bereits enthalten.

Montage Blasrohr

1. Blasrohr-Unterteil auf das Blasrohr-Oberteil stecken.
Abbildung C
2. Blasrohr zum Verriegeln im Uhrzeigersinn drehen (Bajonettverschluss).
Abbildung D

Zum Abnehmen, das Blasrohr gegen den Uhrzeigersinn drehen.

Montage Flachdüse

1. Flachdüse auf das Blasrohr-Unterteil stecken.
Abbildung B

Inbetriebnahme

Akku einsetzen

ACHTUNG

Verschmutzte Kontakte

Schäden an Gerät und Akku

Prüfen Sie Akkuaufnahme und Kontakte vor dem Einsetzen auf Verschmutzung und reinigen Sie diese gegebenenfalls.

Abbildung E

1. Akku in die Aufnahme schieben, bis er hörbar einrastet.

Akku entnehmen

⚠ **WARNUNG**

Unkontrollierter Anlauf

Verletzungsgefahr

Nehmen Sie den Akku in Arbeitspausen und vor Wartungs- und Pflegearbeiten aus dem Gerät.

Abbildung F

1. Entriegelungstaste drücken.
2. Akku aus dem Gerät nehmen.

Gerät ein- und ausschalten

Schalten Sie das Gerät mit dem Geräteschalter ein beziehungsweise aus.

1. Den Geräteschalter nach vorne in Stellung "1" oder "2"(nur LBL 4 Battery) schieben.
Das Gerät läuft an.
2. Den Geräteschalter nach hinten schieben.
Das Gerät stoppt.

Transport

⚠ **VORSICHT**

Nichtbeachtung des Gewichts

Verletzungs- und Beschädigungsgefahr

Beachten Sie beim Transport das Gewicht des Geräts.

Lagerung

⚠ VORSICHT

Nichtbeachtung des Gewichts

Verletzungs- und Beschädigungsgefahr

Beachten Sie bei der Lagerung das Gewicht des Geräts.

Hinweis

Lagern Sie das Gerät stets trocken und entfernen Sie den Akkupack.

Pflege und Wartung

Das Gerät ist wartungsfrei.

Hilfe bei Störungen

Störungen haben oft einfache Ursachen, die Sie mit Hilfe der folgenden Übersicht selbst beheben können. Im Zweifelsfall oder bei hier nicht genannten Störungen wenden Sie sich bitte an den autorisierten Kundendienst.

Mit zunehmender Alterung wird sich die Kapazität des Akkupacks auch bei guter Pflege verringern, sodass auch im vollgeladenen Zustand nicht mehr die volle Laufzeit erreicht wird. Dies stellt keinen Mangel dar.

Typenschild

Auf dem Typenschild finden Sie die wichtigsten Gerätedaten.

Im Kapitel "Gerätebeschreibung" wird gezeigt, wo das Typenschild am Gerät angebracht ist.

Störungen Gerät

Gerät läuft nicht an

Der Akkupack ist nicht richtig eingesetzt.

1. Den Akkupack in die Aufnahme schieben bis er einrastet.

Der Akkupack ist leer.

1. Den Akkupack aufladen.

Der Akkupack ist im Schlafmodus.

1. Den Geräteschalter länger oder ein zweites mal drücken.

Der Akkupack ist defekt.

1. Den Akkupack austauschen.

Gerät stoppt während des Betriebs

Der Akku ist überhitzt

- Die Arbeit unterbrechen und den Akku unter den zulässigen Temperaturbereich abkühlen lassen. Dies kann einige Minuten dauern.

Garantie

In jedem Land gelten die von unserer zuständigen Vertriebsgesellschaft herausgegebenen Garantiebedingungen. Etwaige Störungen an Ihrem Gerät beseitigen wir innerhalb der Garantiefrist kostenlos, sofern ein Material- oder Herstellungsfehler die Ursache sein sollte. Im Garantiefall wenden Sie sich bitte mit Kaufbeleg an Ihren Händler oder die nächste autorisierte Kundendienststelle.

(Adresse siehe Rückseite)

Technische Daten

		LBL 2 Battery	LBL 2 Battery Set	LBL 4 Battery	LBL 4 Battery Set
Leistungsdaten Gerät					
Luftgeschwindigkeit max.	km/h	210	210	250	250
Volumenstrom max.	m ³ /h	220	220	330	330
Betriebsspannung	V	18	18	36	36
Geschwindigkeitsregulierung		-	-	ja	ja
Geschwindigkeitsstufen		-	-	2	2
enthaltener Akkupack		-	Battery Power 18/25	-	Battery Power 36/25
Ladegerätstyp		-	Standardladegerät Battery Power 18V	-	Schnellladegerät Battery Power 36V

Maße und Gewichte

Gewicht	kg	2	2,5	2,2	3
Länge x Breite x Höhe	mm	975 x 170 x 305	975 x 170 x 305	975 x 170 x 305	975 x 170 x 305

Ermittelte Werte gemäß EN 60335-2-79 * Die Messungen erfolgten mit der Flachdüse

Hand-Arm-Vibrationswert	m/s ²	1,7	1,7	2,1	2,1
Unsicherheit K	m/s ²	0,2	0,2	0,2	0,2
* Schalldruckpegel	dB(A)	74	74	82	82
* Unsicherheit K _{pA}	dB(A)	2	2	2	2
* Schalleistungspegel L _{WA} +	dB(A)	88	88	96	96
* Unsicherheit K _{WA}					

Technische Änderungen vorbehalten.

EG-Konformitätserklärung

Hiermit erklären wir, dass die nachfolgend bezeichnete Maschine aufgrund ihrer Konzipierung und Bauart sowie in der von uns in Verkehr gebrachten Ausführung den einschlägigen grundlegenden Sicherheits- und Gesundheitsanforderungen der EU-Richtlinien entspricht. Bei einer nicht mit uns abgestimmten Änderung der Maschine verliert diese Erklärung ihre Gültigkeit.

Produkt: Laubbläser

Typ: LBL 2, LBL 4

Einschlägige EG-Richtlinien

2000/14/EG
2006/42/EG (+2009/127/EG)
2011/65/EU
2014/30/EU

Angewandte harmonisierte Normen

EN 60335-1
EN 50636-2-100
EN 55014-1: 2006+A1: 2009+A2: 2011
EN 55014-2: 2015
EN 62233: 2008
EN 50581

Angewandtes Konformitätsbewertungsverfahren

2000/14/EG: Anhang V

Schalleistungspegel dB(A)

LBL 2:

Gemessen: 86

Garantiert: 88

LBL 4:

Gemessen: 94

Garantiert: 96

Die Unterzeichnenden handeln im Auftrag und mit Vollmacht der Geschäftsführung.



H. Jenner

Chairman of the Board of Management



S. Reiser

Director Regulatory Affairs & Certification

Dokumentationsbevollmächtigter: S. Reiser

Alfred Kärcher SE & Co. KG

Alfred-Kärcher-Str. 28 - 40

71364 Winnenden (Germany)

Tel.: +49 7195 14-0

Fax: +49 7195 14-2212

Winnenden, 2015/03/01

Contents

Safety instructions	8
Hazard levels	8
General safety instructions	8
Safety instructions	9
Intended use	10
Environmental protection	10
Symbols on the device	10
Accessories and spare parts	10
Scope of delivery	10
Device description	10
Blower pipe installation	10
Flat nozzle installation	10
Initial startup	10
Switch the device on and off	11
Transport	11
Storage	11
Care and service	11
Troubleshooting guide	11
Warranty	11
Technical data	11
EC Declaration of conformity	11

Safety instructions



Read these safety instructions, these original operating instructions, the safety instructions provided with the battery pack and the operating instructions supplied with the battery pack and charger before using the device for the first time. Act in accordance with them. Keep the booklets for future reference or for future owners.

In addition to the notes in the operating instructions, you also need to take into consideration the general safety regulations and accident prevention guidelines applicable by law.

Hazard levels

⚠ DANGER

Indication of an imminent threat of danger that will lead to severe injuries or even death.

⚠ WARNING

Indication of a potentially dangerous situation that may lead to severe injuries or even death.

⚠ CAUTION

Indication of a potentially dangerous situation that may lead to minor injuries.

ATTENTION

Indication of a potentially dangerous situation that may lead to damage to property.

General safety instructions

⚠ DANGER • Risk of asphyxiation. Keep packaging film out of the reach of children.

⚠ WARNING • Persons with reduced physical, sensory or mental capabilities and persons lacking experience and knowledge may only use the appliance if they are properly supervised, have been instruct-

ed on use of the appliance safely by a person responsible for their safety, and understand the resultant hazards involved.

- *Children must not operate the device.*
 - *Children must be supervised to prevent them from playing with the appliance.*
- Note**
- *Do not operate the device when other persons or animals are in the work area.*

Safety instructions

- Never fully immerse the device in liquids.
- Only operate the device outdoors.
- Regularly check the device for damage. Do not operate the device if you discover visible damage.
- Do not reach into the blower tube or the blower in the device.
- Never operate the device without the blower tube installed.
- Do not cover the air intake opening.
- Keep loose clothing away from the air intake opening.
- Observe the safety instructions provided with the battery pack.
- Read through the instructions carefully. Familiarise yourself with the controls and the correct use of the device.
- Never allow the device to be used by persons who are unfamiliar with these instructions. The age of the operator may be limited by local regulations.
- Always wear sturdy footwear and long trousers when operating the device.
- Do not wear loose clothes or jewellery which can be suctioned into the air inlet. Keep long hair away from the air inlets.
- Wear suitable safety goggles during operation.
- Only operate the device in daylight or under good artificial lighting.
- Do not overextend yourself and keep your balance at all times.
- Always ensure that you have good footing on slopes.
- Walk with the device, do not run.
- Keep all cooling inlets free of dirt.
- Never blow dirt in the direction of nearby persons.
- Tighten all nuts, bolts and screws to ensure that the device is in a safe operating state.
- Replace worn or damaged parts.
- Only use original spare parts and accessories.

Intended use

⚠ WARNING

Risk of injury from flying particles

Use the leaf blower only when this does not endanger other persons in the vicinity.

The device is intended for blowing leaf litter, grass clippings, hedge clipping and loose dirt lying on the ground. Only use the device in private households.

Foreseeable misuse

Any type of improper use is prohibited.

The operating personnel are liable for damage resulting from incorrect use.

Environmental protection



The packing materials can be recycled. Please dispose of packaging in accordance with the environmental regulations.



Electrical and electronic appliances contain valuable, recyclable materials and often components such as batteries, rechargeable batteries or oil, which - if handled or disposed of incorrectly - can pose a potential threat to human health and the environment. However, these components are required for the correct operation of the appliance. Appliances marked with this symbol are not allowed to be disposed of together with the household rubbish.

Notes on the content materials (REACH)

Current information on content materials can be found at: www.kaercher.com/REACH

Symbols on the device

Leaf blower LBL 2 / LBL 4

Warning of flying objects.



Keep other persons away from the work area.



Wear suitable hearing protection and safety goggles when operating the device.



Protect the device from rain and spray water.



Accessories and spare parts

Only use original accessories and original spare parts. They ensure that the appliance will run fault-free and safely.

Information on accessories and spare parts can be found at www.kaercher.com.

Scope of delivery

The scope of delivery for the appliance is shown on the packaging. Check the contents for completeness when

unpacking. If any accessories are missing or in the event of any shipping damage, please notify your dealer.

Device description

Illustration A

- ① Flat nozzle with integrated scraper edge
- ② Blower tube lower section
- ③ Blower tube upper section
- ④ Air outlet
- ⑤ Power switch
18 V: On/Off
36 V: Off, Level 1, Level 2
- ⑥ Battery pack unlocking button
- ⑦ Type plate
- ⑧ Mount for Battery Power battery pack (+)
- ⑨ Air intake opening
- ⑩ * Battery Power 36/25 battery pack
- ⑪ * Battery Power 36 V Quick Charger
- ⑫ * Battery Power 18 V Standard Charger
- ⑬ * Battery Power 18/25 battery pack

* Already included in the scope of delivery of the set variants.

Blower pipe installation

1. Plug the blower tube lower section onto the blower tube upper section.

Illustration C

2. Turn the blower tube clockwise to lock in position (bayonet lock).

Illustration D

Turn the blower tube anticlockwise to unlock and remove.

Flat nozzle installation

1. Plug the flat nozzle onto the blower tube lower section.

Illustration B

Initial startup

Inserting the battery pack

ATTENTION

Dirty contacts

Damage to the device and battery

Check the battery mount and the contacts for soiling and clean them as necessary before inserting the battery.

Illustration E

1. Push the battery into the mounting in the device until it audibly latches into place.

Removing the battery

⚠ WARNING

Uncontrolled startup

Risk of injury

Remove the battery pack from the device during work breaks and before carrying out any service or care work.

Illustration F

1. Press the unlocking button.
2. Remove the battery from the device.

Switch the device on and off

Use the power switch to switch the device on and off.

- Slide the power switch forwards to position "1" or "2" (LBL 4 battery only).
The device starts up.
- Slide the power switch backwards.
The device stops.

Transport

⚠ CAUTION

Failure to observe the weight

Risk of injury and damage

Be aware of the weight of the device during transportation.

Storage

⚠ CAUTION

Failure to observe the weight

Risk of injury and damage

Be aware of the weight of the device during storage.

Note

Always store the device in a dry place and remove the battery pack.

Care and service

The device is maintenance-free.

Troubleshooting guide

Malfunctions often have simple causes that you can remedy yourself using the following overview. When in doubt, or in the case of malfunctions not mentioned here, please contact your authorised Customer Service. As the battery pack ages, even if it is looked after, its capacity reduces such that the full run time will no longer be reached when fully charged. This does not indicate a defect.

Type plate

The major device information is specified on the type plate.

The location of the type plate on the device is specified in the "Device description" chapter.

Faults on the device

The device does not start up

The battery pack is not inserted correctly.

- Push the battery pack into the mounting in the device until it audibly latches into place.

The battery pack is discharged.

- Charge the battery pack.

The battery pack is in sleep mode.

- Press and hold the power switch longer or press the power switch a second time.

The battery pack is defective.

- Replace the battery pack.

The device stops during operation

The battery has overheated

- Stop working and allow the battery to cool down to the permissible temperature range. This can take a few minutes.

Warranty

The warranty conditions issued by our relevant sales company apply in all countries. We shall remedy possible malfunctions on your appliance within the warranty period free of cost, provided that a material or manufacturing defect is the cause. In a warranty case, please

contact your dealer (with the purchase receipt) or the next authorised customer service site.
(See overleaf for the address)

Technical data

		LBL 2 Battery	LBL 2 Battery Set	LBL 4 Battery	LBL 4 Battery Set
Device performance data					
Maximum air speed	km/h	210	210	250	250
Maximum volume flow rate	m ³ /h	220	220	330	330
Working voltage of the battery	V	18	18	36	36
Speed control		-	-	Yes	Yes
Speed levels		-	-	2	2
Battery pack included		-	Battery Power 18/25	-	Battery Power 36/25
Battery charger type		-	Battery Power 18V Stand ard Char ger	-	Battery Power 36V Quick Char ger

Dimensions and weights

	kg	2	2,5	2,2	3
Length x width x height	mm	975 x 170 x 305	975 x 170 x 305	975 x 170 x 305	975 x 170 x 305

Determined values in acc. with EN 60335-2-79 * Measurements were made with the flat nozzle

Hand-arm vibration value	m/s ²	1,7	1,7	2,1	2,1
Uncertainty K	m/s ²	0,2	0,2	0,2	0,2
* Sound level	dB(A)	74	74	82	82
* Uncertainty K _{pA}	dB(A)	2	2	2	2
* Sound power level L _{WA} +	dB(A)	88	88	96	96
* Uncertainty K _{WA}					

Subject to technical modifications.

EC Declaration of conformity

We hereby declare that the machine described below complies with the relevant basic safety and health requirements in the EU Directives, both in its basic design and construction as well as in the version placed in circulation by us. This declaration is invalidated by any changes made to the machine that are not approved by us.

Product: Leaf blower
Type: LBL 2, LBL 4

Currently applicable EU Directives

2000/14/EC
2006/42/EC (+2009/127/EC)
2011/65/EU
2014/30/EU

Harmonised standards used

EN 60335-1
EN 50636-2-100
EN 55014-1: 2006+A1: 2009+A2: 2011
EN 55014-2: 2015
EN 62233: 2008
EN 50581

Applied conformity evaluation method

2000/14/EG: Appendix V

Sound power level dB(A)

LBL 2:

Measured: 86
Guaranteed: 88

LBL 4:

Measured: 94
Guaranteed: 96

The signatories act on behalf of and with the authority of the company management.



H. Jenner
Chairman of the Board of Management



S. Reiser
Director Regulatory Affairs & Certification

Documentation supervisor: S. Reiser

Alfred Kärcher SE & Co. KG
Alfred-Kärcher-Str. 28 - 40
71364 Winnenden (Germany)
Ph.: +49 7195 14-0
Fax: +49 7195 14-2212
Winnenden, 2015/03/01

Contenu

Consignes de sécurité.....	12
Niveaux de danger	12
Consignes de sécurité générales	12
Consignes de sécurité.....	13
Utilisation conforme.....	14
Protection de l'environnement.....	14
Symboles sur l'appareil	14
Accessoires et pièces de rechange.....	14
Etendue de livraison.....	14
Description de l'appareil	14
Montage du tube soufflant.....	14
Montage de la buse plate	15
Mise en service	15
Mettre en marche/arrêter l'appareil	15
Transport	15
Stockage	15
Entretien et maintenance	15
Dépannage en cas de défaut	15
Garantie.....	15
Caractéristiques techniques.....	16
Déclaration de conformité CE	16

Consignes de sécurité



Veillez lire ces consignes de sécurité, ce manuel d'instructions original, les consignes de sécurité jointes au bloc-batterie et le manuel d'instructions original du bloc-batterie et du chargeur avant la première utilisation de l'appareil. Suivez ces instructions. Conservez les documents pour une utilisation ultérieure ou pour le propriétaire suivant. Outre les remarques dans ce manuel d'utilisation, vous devez prendre en compte les directives générales de sécurité et les directives pour la prévention des accidents du législateur.

Niveaux de danger

⚠ **DANGER**

Indique un danger immédiat qui peut entraîner de graves blessures corporelles ou la mort.

⚠ **AVERTISSEMENT**

Indique une situation potentiellement dangereuse qui peut entraîner de graves blessures corporelles ou la mort.

⚠ **PRÉCAUTION**

Indique une situation potentiellement dangereuse qui peut entraîner des blessures légères.

ATTENTION

Indique une situation potentiellement dangereuse qui peut entraîner des dommages matériels.

Consignes de sécurité générales

⚠ **DANGER • Risque d'asphyxie. Ne laissez pas les matériaux d'emballage à la portée des enfants.**

⚠ **AVERTISSEMENT • Les personnes dont les capacités physiques sensorielles ou mentales sont réduites ou qui manquent d'expérience ou de**

connaissance peuvent utiliser l'appareil, si elles sont correctement surveillées ou si elles ont été instruites sur l'utilisation sûre de l'appareil et comprennent les dangers qui en résultent. ● *Les enfants ne sont pas autorisés à utiliser l'appareil.* ● *Surveillez les enfants pour s'assurer qu'ils ne jouent pas avec l'appareil.*

Remarque ● *N'utilisez pas l'appareil si d'autres personnes ou animaux se trouvent dans la zone de travail.*

Consignes de sécurité

- Ne plongez jamais l'appareil complètement dans un liquide.
- Utilisez l'appareil exclusivement à l'extérieur.
- Contrôlez régulièrement l'absence de dommages sur l'appareil. En cas de dommage visible, ne plus mettre l'appareil en service.
- Ne touchez pas le tube soufflant ou la soufflerie de l'appareil.
- N'utilisez pas l'appareil sans tube soufflant monté.
- Ne couvrez pas l'orifice d'aspiration.
- Tenez les vêtements amples à distance de l'orifice d'aspiration.
- Observez les consignes de sécurité fournies avec le bloc-batterie et respectez-les.
- Veuillez lire attentivement les instructions. Familiarisez-vous avec les éléments de commande et l'utilisation correcte de l'appareil.
- Ne laissez jamais des personnes utiliser l'appareil si elles n'ont pas pris connaissance de ces instructions. Des directives locales peuvent limiter l'âge de l'utilisateur.
- Pendant le fonctionnement de l'appareil, portez toujours des chaussures solides et des pantalons longs.
- Ne portez pas des vêtements amples ou des bijoux susceptibles d'être aspirés dans l'entrée d'air. Tenez les cheveux longs à distance des entrées d'air.
- Portez des lunettes de protection pendant le fonctionnement.
- N'utilisez l'appareil qu'à la lumière du jour ou lorsque les conditions d'éclairage artificiel sont bonnes.
- Procédez avec précaution et maintenez toujours l'équilibre.
- Assurez-vous toujours d'être stable dans les pentes.
- Marchez avec l'appareil, ne courez pas.
- Maintenez toutes les entrées d'air frais exemptes de salissures.

- Ne soufflez jamais des saletés en direction des personnes qui se trouvent aux alentours.
- Serrez tous les écrous, goujons et vis pour assurer que l'appareil se trouve en état de fonctionner en toute sécurité.
- Remplacez les pièces usées ou endommagées.
- Utilisez exclusivement des pièces de rechange et des accessoires d'origine.

Utilisation conforme

⚠ AVERTISSEMENT

Risque de blessure dû à la projection de particules

N'utilisez la soufflerie pour feuilles mortes qu'après vous être assuré que vous ne pouvez pas mettre en danger les personnes de votre entourage.

L'appareil est destiné à être utilisé pour souffler les feuilles, l'herbe tondue, les déchets issus du rabattage de haies, les saletés éparses tombés au sol.

Utilisez l'appareil uniquement pour votre ménage.

Utilisation non conforme prévisible

Toute utilisation non conforme est interdite.

L'opérateur est responsable des risques découlant d'une utilisation non conforme.

Protection de l'environnement



Les matériaux d'emballage sont recyclables.

Veillez éliminer les emballages dans le respect de l'environnement.



Les appareils électriques et électroniques contiennent des matériaux précieux recyclables et souvent des composants tels que des piles, batteries ou de l'huile représentant un danger potentiel pour la santé humaine et l'environnement, s'ils ne sont pas manipulés ou éliminés correctement.

Ces composants sont cependant nécessaires pour le fonctionnement correct de l'appareil. Les appareils marqués par ce symbole ne doivent pas être jetés dans les ordures ménagères.

Remarques concernant les matières composantes (REACH)

Les informations actuelles concernant les matières composantes sont disponibles sous : www.kaer-cher.com/REACH

Symboles sur l'appareil

Soufflerie pour feuilles mortes LBL 2/LBL 4



Avertissement contre la projection d'objets.



Tenir d'autres personnes impérativement éloignées de la zone de travail.



Lors du fonctionnement de l'appareil, porter une protection auditive et des lunettes de protection adaptées.



Protégez l'appareil contre les projections d'eau.

Accessoires et pièces de rechange

Utiliser exclusivement des accessoires et pièces de rechange originaux. Ceux-ci garantissent le fonctionnement sûr et sans défaut de votre appareil.

Des informations sur les accessoires et pièces de rechange sont disponibles sur le site Internet www.kaer-cher.com.

Etendue de livraison

L'étendue de livraison de l'appareil est illustrée sur l'emballage. Lors du déballage, vérifiez que le contenu de la livraison est complet. Si un accessoire manque ou en cas de dommage dû au transport, veuillez informer votre distributeur.

Description de l'appareil

Illustration A

- ① Buse plate avec arête grattante intégrée
- ② Partie inférieure du tube soufflant
- ③ Partie supérieure du tube soufflant
- ④ Sortie d'air
- ⑤ Interrupteur principal
18 V : marche/arrêt
36 V : arrêt, niveau 1, niveau 2
- ⑥ Touche de déverrouillage du bloc-batterie
- ⑦ Plaque signalétique
- ⑧ Logement pour un bloc-batterie Battery Power (+)
- ⑨ Orifice d'aspiration
- ⑩ *Bloc-batterie Battery Power 36/25
- ⑪ *Chargeur rapide Battery Power 36 V
- ⑫ *Chargeur standard Battery Power 18 V
- ⑬ *Bloc-batterie Battery Power 18/25

*déjà inclus dans le contenu de la livraison des variantes de set.

Montage du tube soufflant

1. Emboîter la partie inférieure du tube soufflant sur la partie supérieure du tube soufflant.

Illustration C

2. Tourner le tube soufflant dans le sens des aiguilles d'une montre pour le verrouiller (verrouillage par baïonnette).

Illustration D

Pour l'enlever, tourner le tube soufflant dans le sens inverse des aiguilles d'une montre.

Montage de la buse plate

1. Emboîter la buse plate sur la partie inférieure du tube soufflant.

Illustration B

Mise en service

Insérer la batterie

ATTENTION

Contacts encrassés

Domages sur l'appareil et l'accumulateur

Vérifiez l'absence d'encrassement sur le logement de l'accumulateur et les contact savant l'utilisation et nettoyez les, si nécessaire.

Illustration E

1. Pousser la batterie dans le logement jusqu'à ce que son enclenchement soit audible.

Retirer la batterie

⚠ AVERTISSEMENT

Démarrage incontrôlé

Risque de blessures

Sortez l'accumulateur de l'appareil pendant les pauses de travail et avant tous les travaux de maintenance et d'entretien.

Illustration F

1. Appuyer sur la touche de déverrouillage.
2. Sortir l'accumulateur de l'appareil.

Mettre en marche/arrêter l'appareil

Mettez en marche ou arrêtez l'appareil à l'aide de l'interrupteur principal.

1. Pousser l'interrupteur principal vers l'avant en position « 1 » ou « 2 » (uniquement LBL 4 Battery). L'appareil démarre.
2. Pousser l'interrupteur principal vers l'arrière. L'appareil s'arrête.

Transport

⚠ PRÉCAUTION

Non-observation du poids

Risque de blessure et d'endommagement

Observer le poids de l'appareil pour le transport.

Stockage

⚠ PRÉCAUTION

Non-observation du poids

Risque de blessure et d'endommagement

Tenir compte du poids de l'appareil pour le stockage.

Remarque

Stockez toujours l'appareil au sec et débranchez le bloc-batterie.

Entretien et maintenance

L'appareil ne nécessite pas d'entretien.

Dépannage en cas de défaut

Les défauts ont souvent des causes simples qui peuvent être éliminées soi-même à l'aide de l'aperçu suivant. En cas de doute, ou en absence de mention

des défauts, veuillez vous adresser au service après-vente autorisé.

En vieillissant la capacité de la batterie baisse, même en cas de bon entretien, et la durée de marche complète n'est plus atteinte, même à l'état pleinement chargé. Ceci n'est pas un défaut.

Plaque signalétique

Les caractéristiques de l'appareil les plus importantes figurent sur la plaque signalétique.

L'endroit sur lequel la plaque signalétique est apposée sur l'appareil est indiqué dans le chapitre « Description de l'appareil ».

Défauts de l'appareil

L'appareil ne démarre pas

Le bloc-batterie n'est pas correctement inséré.

1. Pousser le bloc-batterie dans le logement jusqu'à ce qu'il s'enclenche.

Le bloc-batterie est déchargé.

1. Charger le bloc-batterie.

Le bloc-batterie est en mode veille.

1. Appuyer plus longtemps ou une deuxième fois sur l'interrupteur principal.

Le bloc-batterie est défectueux.

1. Remplacer le bloc-batterie.

L'appareil s'arrête pendant le fonctionnement

L'accumulateur est en surchauffe

- Interrompre le travail et laisser refroidir l'accumulateur en-dessous de la plage de température admissible. Ceci peut durer quelques minutes.

Garantie

Les conditions de garantie publiées par notre société commerciale compétente s'appliquent dans chaque pays. Nous remédions gratuitement aux défauts possibles sur votre appareil dans la durée de garantie dans la mesure où la cause du défaut est un vice de matériel ou de fabrication. En cas de garantie, veuillez vous adresser à votre distributeur ou au point de service après-vente autorisé le plus proche avec la facture d'achat.

(Voir l'adresse au dos)

Caractéristiques techniques

		LBL 2 Battery	LBL 2 Battery Set	LBL 4 Battery	LBL 4 Battery Set
Caractéristiques de puissance de l'appareil					
Vitesse de l'air max.	km/h	210	210	250	250
Débit volumétrique max.	m ³ /h	220	220	330	330
Tension de service	V	18	18	36	36
Réglage de la vitesse		-	-	oui	oui
Niveaux de vitesse		-	-	2	2
Bloc-batterie inclus		-	Battery Power 18/25	-	Battery Power 36/25
Type de chargeur		-	Chargeur standard Batterie Power 18 V	-	Chargeur rapide Batterie Power 36 V
Dimensions et poids					
Poids	kg	2	2,5	2,2	3
Longueur x largeur x hauteur	mm	975 x 170 x 305	975 x 170 x 305	975 x 170 x 305	975 x 170 x 305
Valeurs déterminées selon EN 60335-2-79 * Les mesures ont été effectuées avec la buse plate					
Valeur de vibrations main-bras	m/s ²	1,7	1,7	2,1	2,1
Incertitude K	m/s ²	0,2	0,2	0,2	0,2
* Niveau de pression acoustique	dB(A)	74	74	82	82
* Incertitude K _{pA}	dB(A)	2	2	2	2
* Niveau de puissance acoustique L _{WA} +	dB(A)	88	88	96	96
* Incertitude K _{WA}					

Sous réserve de modifications techniques.

Déclaration de conformité CE

Nous déclarons par la présente que la machine désignée ci-après ainsi que la version que nous avons mise en circulation, est conforme, de par sa conception et son type, aux exigences fondamentales de sécurité et de santé en vigueur des normes UE. Toute modification de la machine sans notre accord annule cette déclaration.

Produit : Soufflerie pour feuilles mortes

Type : LBL 2, LBL 4

Directives CE en vigueur

2000/14/CE

2006/42/CE (+2009/127/CE)

2011/65/UE

2014/30/UE

Normes harmonisées appliquées

EN 60335-1

EN 50636-2-100

EN 55014-1: 2006+A1: 2009+A2: 2011

EN 55014-2 : 2015

EN 62233: 2008

EN 50581

Méthode d'évaluation de conformité appliquée

2000/14/CE : Annexe V

Niveau de puissance acoustique dB(A)

LBL 2 :

Mesuré : 86

Garanti : 88

LBL 4 :

Mesuré : 94

Garanti : 96

Les signataires agissent sous ordre et avec le pouvoir de la direction de l'entreprise.

H. Jenner

Chairman of the Board of Management

S. Reiser

Director Regulatory Affairs & Certification

Responsable de la documentation : S. Reiser

Alfred Kärcher SE & Co. KG

Alfred-Kärcher-Str. 28 - 40

71364 Winnenden (Germany)

Tél. : +49 7195 14-0

Télécopie : +49 7195 14-2212

Winnenden, 01/03/2015

Indice

Avvertenze di sicurezza.....	17
Livelli di pericolo	17
Avvertenze di sicurezza generali.....	17
Avvertenze di sicurezza.....	17
Impiego conforme alla destinazione.....	18
Tutela dell'ambiente	18
Simboli riportati sull'apparecchio.....	19
Accessori e ricambi	19
Volume di fornitura	19
Descrizione dell'apparecchio.....	19
Montaggio soffiatore.....	19
Montaggio ugello piatto	19
Messa in funzione	19
Accensione/spegnimento dell'apparecchio	19
Trasporto	19
Stoccaggio.....	19
Cura e manutenzione	20
Guida alla risoluzione dei guasti.....	20
Garanzia.....	20
Dati tecnici.....	20
Dichiarazione di conformità CE.....	20

Avvertenze di sicurezza



Prima dell'utilizzo iniziale dell'apparecchio leggere le presenti avvertenze di sicurezza, le presenti istruzioni per l'uso originali, le avvertenze di sicurezza allegate all'unità accumulatore e le istruzioni per l'uso originali per l'unità accumulatore e il caricabatterie. Agire secondo quanto indicato nelle istruzioni. Conservare i libretti per un uso futuro o per un successivo proprietario. Osservare sempre sia le indicazioni riportate nelle istruzioni, sia le norme generali vigenti in materia di sicurezza/antinfortunistica.

Livelli di pericolo

△ PERICOLO

Indica un pericolo imminente che determina lesioni gravi o la morte.

△ AVVERTIMENTO

Indica una probabile situazione pericolosa che potrebbe determinare lesioni gravi o la morte.

△ PRUDENZA

Indica una probabile situazione pericolosa che potrebbe causare lesioni leggere.

ATTENZIONE

Indica una probabile situazione pericolosa che potrebbe determinare danni alle cose.

Avvertenze di sicurezza generali

△ PERICOLO • Pericolo di soffocamento. Tenere le pellicole di imballaggio fuori dalla portata dei bambini.

△ AVVERTIMENTO • Questo apparecchio può essere usato da persone con limitate capacità fisiche, sensoriali o mentali e da persone che abbiano poca esperienza e/o conoscenza dell'apparecchio, solo se queste vengono supervisionate oppure se hanno ricevuto istruzioni su come usare in sicurezza l'apparecchio e se hanno compreso i pericoli derivanti dall'uso.

• L'apparecchio non deve essere utilizzato da bambini. • Sorvegliare i bambini per assicurarsi che non giochino con l'apparecchio. **Nota** • Non utilizzare l'apparecchio se vi sono altre persone o animali nell'area di lavoro.

Avvertenze di sicurezza

- Non immergere mai completamente l'apparecchio in un fluido.
- Utilizzare l'apparecchio solo in un'area esterna.

- Verificate regolarmente la presenza di eventuali danni sull'apparecchio. Non utilizzare l'apparecchio se presenta danni visibili.
- Non toccare il soffiatore o il ventilatore dell'apparecchio.
- Non utilizzare l'apparecchio senza soffiatore montato.
- Non coprire l'apertura di aspirazione.
- Tenere gli indumenti larghi lontani dall'apertura di aspirazione.
- Rispettare le avvertenze di sicurezza dell'unità accumulatore allegate e comportarsi di conseguenza.
- Leggere attentamente le istruzioni. Acquisire familiarità con i comandi e con l'uso corretto dell'apparecchio.
- Non permettere mai che l'apparecchio venga utilizzato da persone che non abbiano letto le presenti istruzioni. Le disposizioni locali possono limitare l'età degli operatori.
- Durante l'utilizzo dell'apparecchio, indossare sempre scarpe resistenti e pantaloni lunghi.
- Non indossare abiti o gioielli larghi, che potrebbero essere aspirati nella presa d'aria. Tenere i capelli lunghi lontani dalle prese d'aria.
- Durante l'esercizio, indossare degli occhiali di protezione.
- Utilizzare l'apparecchio solo alla luce diurna oppure in presenza di una buona illuminazione artificiale.
- Non sovraffaticarsi e mantenere sempre l'equilibrio.
- In pendenza, mantenere sempre una posizione sicura.
- Con l'apparecchio si può solo camminare, non correre.
- Tenere pulite tutte le prese d'aria fresca.
- Non soffiare mai lo sporco verso le persone presenti.
- Serrare tutti i dadi, i bulloni e le viti per assicurarsi che l'apparecchio sia sempre in uno stato operativo sicuro.
- Sostituire pezzi usurati o danneggiati.
- Utilizzare solo ricambi e accessori originali.

Impiego conforme alla destinazione

⚠ AVVERTIMENTO

Pericolo di lesioni causato da particelle proiettate attorno

Utilizzare l'accumulafoglie solo se non rappresenta un pericolo per le persone nelle vicinanze.

L'apparecchio è progettato per la soffiatura di foglie a terra, tagliare il prato, potare le siepi e per lo sporco. Utilizzare l'apparecchio esclusivamente in ambito domestico.

Uso errato prevedibile

Non è consentito alcun impiego che non sia conforme alle disposizioni.

L'operatore è responsabile dei danni conseguenti a un impiego non conforme alla destinazione.

Tutela dell'ambiente



I materiali d'imballaggio sono riciclabili. Smaltire gli imballaggi nel rispetto dell'ambiente.



Gli apparecchi elettrici ed elettronici contengono materiali riciclabili preziosi e spesso componenti come batterie, accumulatori oppure olio che, se usati o smaltiti scorrettamente, possono costituire

un potenziale pericolo per la salute umana e per l'ambiente. Questi componenti sono tuttavia necessari per un corretto funzionamento dell'apparecchio. Gli appa-

recchi contrassegnati con questo simbolo non devono essere smaltiti con i rifiuti domestici.

Avvertenze sulle componenti contenute (REACH)
Informazioni aggiornate sulle componenti contenute sono disponibili all'indirizzo: www.kaercher.com/REACH

Simboli riportati sull'apparecchio

Accumulafoglie LBL 2 / LBL 4



Avvertimento oggetti scagliati nelle vicinanze.



Persone diverse dall'operatore devono stare a distanza dall'area di lavoro.



Durante l'esercizio dell'apparecchio indossare protezione per l'udito e occhiali di protezione idonei.



Proteggere l'apparecchio da pioggia e spruzzi d'acqua.

Accessori e ricambi

Utilizzando solamente accessori e ricambi originali, si garantisce un funzionamento sicuro e privo di disturbi dell'apparecchio.

Si possono trovare informazioni riguardo ad accessori e ricambi su www.kaercher.com.

Volume di fornitura

Il volume di fornitura dell'apparecchio è riportato sulla confezione. Disimballare la confezione e controllare che il contenuto sia completo. In caso di accessori mancanti o danni dovuti al trasporto si prega di contattare il rivenditore.

Descrizione dell'apparecchio

Figura A

- 1 Ugello piatto con bordo raschiatore integrato
- 2 Parte inferiore soffiatore
- 3 Parte superiore soffiatore
- 4 Uscita dell'aria
- 5 Interruttore dell'apparecchio
18 V: ON/OFF
36 V: OFF, livello 1, livello 2
- 6 Tasto di sblocco unità accumulatore
- 7 Targhetta
- 8 Sede per l'unità accumulatore Battery Power (+)
- 9 Apertura di aspirazione
- 10 *Unità accumulatore Battery Power 36/25
- 11 *Caricabatterie rapido Battery Power 36 V

⑫ *Caricabatterie standard Battery Power 18 V

⑬ *Unità accumulatore Battery Power 18/25

*già presente nella fornitura delle varianti set.

Montaggio soffiatore

1. Inserire la parte inferiore soffiatore sulla parte superiore soffiatore.

Figura C

2. Ruotare il soffiatore in senso orario per il bloccaggio (chiusura a baionetta).

Figura D

Per rimuoverlo, ruotare il soffiatore in senso antiorario.

Montaggio ugello piatto

1. Inserire l'ugello piatto sulla parte inferiore soffiatore.

Figura B

Messa in funzione

Inserimento accumulatore

ATTENZIONE

Contatti sporchi

Danni all'apparecchio e all'accumulatore

Prima dell'impiego, controllare che l'alloggiamento della batteria e i contatti non siano sporchi ed eventualmente pulirli.

Figura E

1. Spingere l'accumulatore nell'alloggiamento, finché non si sente lo scatto d'innesto.

Rimozione accumulatore

⚠ AVVERTIMENTO

Avviamento incontrollato

Pericolo di lesioni

Prima di qualsiasi intervento di manutenzione e assistenza e durante le pause di lavoro rimuovere l'accumulatore dall'apparecchio.

Figura F

1. Premere il tasto di sblocco.
2. Rimuovere l'accumulatore dall'apparecchio.

Accensione/spegnimento dell'apparecchio

Accendere o spegnere l'apparecchio con l'interruttore dell'apparecchio.

1. Spingere in avanti l'interruttore dell'apparecchio in posizione "1" o "2" (solo LBL 4 Battery).
L'apparecchio si accende.
2. Spingere l'interruttore dell'apparecchio all'indietro.
L'apparecchio si arresta.

Trasporto

⚠ PRUDENZA

Mancata osservanza del peso

Pericolo di lesioni e di danneggiamento

Nel trasporto osservare il peso dell'apparecchio.

Stoccaggio

⚠ PRUDENZA

Mancata osservanza del peso

Pericolo di lesioni e di danneggiamento

Nello stoccaggio, osservare il peso dell'apparecchio.

Nota

Conservare l'apparecchio sempre in ambiente asciutto e rimuovere l'unità accumulatore.

Cura e manutenzione

L'apparecchio non richiede manutenzione.

Guida alla risoluzione dei guasti

I guasti hanno spesso cause semplici che possono essere risolte autonomamente aiutandosi con le seguenti indicazioni. In caso di dubbi o di guasti qui non menzionati si consiglia di rivolgersi al servizio assistenza autorizzato.

Con l'usura, la capacità dell'unità accumulatore diminuisce, anche in caso di cura adeguata; per tale motivo non sarà più possibile raggiungere l'intera durata, anche in stato di carica massima. Ciò non rappresenta un difetto.

Targhetta

Sulla targhetta sono riportati i dati più importanti dell'apparecchio.

Nel capitolo "Descrizione dell'apparecchio" è mostrato punto dell'apparecchio sul quale è apposta la targhetta.

Guasti dell'apparecchio

L'apparecchio non si avvia

L'unità accumulatore non è posizionata correttamente.

1. Spingere l'unità accumulatore nell'alloggiamento finché non si innesta.

L'unità accumulatore è scarica.

1. Caricare l'unità accumulatore.

L'unità accumulatore è in modalità riposo.

1. Premere l'interruttore dell'apparecchio più a lungo o una seconda volta.

L'unità accumulatore è difettosa.

1. Sostituire l'unità accumulatore.

L'apparecchio si arresta durante l'esercizio

L'accumulatore è surriscaldato

- Interrompere il lavoro e attendere che l'accumulatore raffreddi tornando al campo di temperatura consentito. Questo potrebbe durare alcuni minuti.

Garanzia

Le condizioni di garanzia valgono nel rispettivo paese di pubblicazione da parte della nostra società di vendita competente. Entro il termine di garanzia eliminiamo gratuitamente eventuali guasti all'apparecchio, se causati da difetto di materiale o di produzione. Nei casi previsti dalla garanzia si prega di rivolgersi al proprio rivenditore, oppure al più vicino centro di assistenza autorizzato, esibendo lo scontrino di acquisto. (Indirizzo vedi retro)

Dati tecnici

	LBL 2 Battery	LBL 2 Battery Set	LBL 4 Battery	LBL 4 Battery Set	
Dati sulle prestazioni dell'apparecchio					
Velocità dell'aria max.	km/h	210	210	250	250
Portata volumetrica max.	m ³ /h	220	220	330	330
Tensione d'esercizio	V	18	18	36	36

	LBL 2 Battery	LBL 2 Battery Set	LBL 4 Battery	LBL 4 Battery Set
Regolazione di velocità	-	-	sì	sì
Livelli di velocità	-	-	2	2
Unità accumulatore compresa	-	Battery Power 18/25	-	Battery Power 36/25
Tipo di caricabatterie	-	Caricabatterie standard Battery Power 18V	-	Caricabatterie rapido Battery Power 36V

Dimensioni e pesi

Peso	kg	2	2,5	2,2	3
Lunghezza x larghezza x altezza	mm	975 x 170 x 305	975 x 170 x 305	975 x 170 x 305	975 x 170 x 305

Valori rilevati secondo EN 60335-2-79 * Le misurazioni sono state svolte con l'ugello piatto

Valore di vibrazione mano-braccio	m/s ²	1,7	1,7	2,1	2,1
Incertezza K	m/s ²	0,2	0,2	0,2	0,2
* Livello di pressione acustica	dB(A)	74	74	82	82
* Incertezza K _{pA}	dB(A)	2	2	2	2
* Livello di potenza acustica L _{WA} +	dB(A)	88	88	96	96
* Incertezza K _{WA}					

Con riserva di modifiche tecniche.

Dichiarazione di conformità CE

Con la presente dichiariamo che la macchina di seguito definita, in conseguenza della sua progettazione e costruzione nonché nello stato in cui è stata immessa sul mercato, è conforme ai requisiti essenziali di sicurezza e salute pertinenti delle direttive UE. In caso di modifiche apportate alla macchina senza il nostro consenso, la presente dichiarazione perde ogni validità.

Prodotto: Accumulafoglie

Tipo: LBL 2, LBL 4

Directive CE pertinenti

2000/14/CE
2006/42/CE (+2009/127/CE)
2011/65/UE
2014/30/UE

Norme armonizzate applicate

EN 60335-1
EN 50636-2-100

EN 55014-1: 2006+A1: 2009+A2: 2011
EN 55014-2: 2015
EN 62233: 2008
EN 50581

Procedura di valutazione della conformità applicata
2000/14/CE: Allegato V

Livello di potenza acustica dB(A)

LBL 2:

Misurato: 86

Garantito: 88

LBL 4:

Misurato: 94

Garantito: 96

I firmatari agiscono per incarico e con delega della direzione.



H. Jenner

Chairman of the Board of Management



S. Reiser

Director Regulatory Affairs & Certification

Responsabile della documentazione: S. Reiser

Alfred Kärcher SE & Co. KG

Alfred-Kärcher-Str. 28 - 40

71364 Winnenden (Germania)

Tel.: +49 7195 14-0

Fax: +49 7195 14-2212

Winnenden, 01/03/2015

Inhoud

Veiligheidsinstructies	21
Gevarenniveaus	21
Algemene veiligheidsinstructies	21
Veiligheidsinstructies	22
Reglementair gebruik	23
Milieubescherming	23
Symbolen op het apparaat	23
Toebehoren en reserveonderdelen	23
Leveringsomvang	23
Beschrijving apparaat	23
Montage blaaspijp	23
Montage vlak mondstuk	23
Inbedrijfstelling	23
Apparaat in- en uitschakelen	24
Vervoer	24
Opslag	24
Onderhoud	24
Hulp bij storingen	24
Garantie	24
Technische gegevens	24
EG-Verklaring van Overeenstemming	25

Veiligheidsinstructies



Lees voor het eerste gebruik van het toestel deze veiligheidsaanwijzingen, deze originele gebruiksaanwijzing, de bij het accupack geleverde veiligheidsaanwijzingen

en de originele gebruiksaanwijzing voor het accupack en op-laadapparaat. Houd u hieraan. Bewaar de documentatie voor later gebruik of voor de volgende eigenaar.

Naast de instructies in de gebruiksaanwijzing moet u ook de algemene wettelijke veiligheidsvoorschriften en de voorschriften inzake ongevallenpreventie in acht nemen.

Gevarenniveaus

△ GEVAAR

Aanwijzing voor direct dreigend gevaar dat tot zware of dodelijke verwondingen leidt.

△ WAARSCHUWING

Aanwijzing voor een mogelijk gevaarlijke situatie die tot zware of dodelijke verwondingen kan leiden.

△ VOORZICHTIG

Aanwijzing voor een mogelijk gevaarlijke situatie die tot lichte verwondingen kan leiden.

LET OP

Aanwijzing voor een mogelijk gevaarlijke situatie die tot materiële schade kan leiden.

Algemene veiligheidsinstructies

△ **GEVAAR** • Verstikkingsgevaar. Houd verpakkingsfolie buiten het bereik van kinderen.

△ **WAARSCHUWING** • Personen met verminderde fysieke, sensorische of geestelijke capaciteiten of een gebrek aan ervaring en kennis mogen het apparaat alleen gebruiken onder correct toezicht of wanneer ze door een voor hun veiligheid verantwoordelijke persoon zijn getraind in het veilige gebruik van het apparaat en wanneer zij de hieruit voortvloeiende gevaren begrepen hebben. • Kinde-

ren mogen het apparaat niet gebruiken. ● Houd toezicht op kinderen om ervoor te zorgen dat ze niet met het apparaat spelen. **Instructie** ● Gebruik het apparaat niet, als zich andere personen of dieren in de werkzone bevinden.

Veiligheidsinstructies

- Dompel het apparaat nooit volledig in vloeistoffen.
- Gebruik het apparaat alleen buiten.
- Controleer het apparaat regelmatig op schade. Bij zichtbare schade het apparaat niet meer in werking nemen.
- Grijp niet in de blaaspijp of de blazer van het apparaat.
- Gebruik het apparaat nooit zonder gemonteerde blaaspijp.
- Dek de aanzuigopening niet af.
- Houd losse kledingstukken uit de buurt van de aanzuigopening.
- Neem de veiligheidsaanwijzingen van het accupack in acht en handel overeenkomstig.
- Lees de handleiding zorgvuldig door. Maak u vertrouwd met de bedieningselementen en het correcte gebruik van het apparaat.
- Zorg ervoor dat het apparaat nooit wordt gebruikt door personen die niet vertrouwd zijn met deze handleiding. Er kunnen plaatselijke voorschriften met betrekking tot de leeftijd van de exploitant gelden.
- Draag tijdens het gebruik van het apparaat altijd stevige schoenen en een lange broek.
- Draag geen wijde kleding of sieraden die in de luchtinlaat kunnen worden gezogen. Houd lange haren uit de buurt van de luchtinlaten.
- Draag tijdens het gebruik een veiligheidsbril.
- Gebruik het apparaat alleen bij daglicht of goed kunstlicht.
- Vermijd overbelasting en zorg ervoor dat u altijd in evenwicht blijft.
- Zorg er op hellingen altijd voor dat u stevig staat.
- Met het apparaat mag u alleen lopen, niet rennen.
- Houd alle koeluchtinlaten vrij van vuil.
- Blaas het vuil nooit in de richting van de mensen om u heen.
- Draai alle moeren, bouten en schroeven vast om ervoor te zorgen dat het apparaat zich in een veilige bedrijfstoestand bevindt.
- Versleten of beschadigde onderdelen moet worden vervangen.

- Gebruik uitsluitend originele reserveonderdelen en toebehoren.

Reglementair gebruik

⚠ WAARSCHUWING

Letselgevaar door rondvliegende deeltjes

Gebruik de bladblazer alleen wanneer personen in de buurt geen risico lopen.

Het apparaat is bedoeld voor het wegblazen van op de aarde liggende bladeren, gemaaid gras, snoeiresten en los vuil.

Gebruik het apparaat uitsluitend voor de privé-huishouding.

Te voorzien fout gebruik

Niet-reglementair gebruik is verboden.

De bediener is aansprakelijk voor schade die ontstaat door niet-reglementair gebruik.

Milieubescherming



Het verpakkingsmateriaal is recyclebaar. Gooi verpakkingen met het gescheiden afval weg.



Elektrische en elektronische apparaten bevatten waardevolle recyclebare materialen en vaak onderdelen zoals batterijen, accu's of olie, die bij onjuiste omgang of verkeerd weggooien een

mogelijk gevaar voor de gezondheid en het milieu kunnen vormen. Voor een correct gebruik van het apparaat zijn deze onderdelen echter noodzakelijk. Apparaten met dit symbool mogen niet met het huisvuil worden weggegooid.

Instructies voor inhoudsstoffen (REACH)

Actuele informatie over inhoudsstoffen vindt u onder: www.kaercher.nl/REACH

Symbolen op het apparaat

Bladblazer LBL 2 / LBL 4



Waarschuwing voor rondvliegende objecten.



Houd anderen uit de buurt van het werkbereik.



Draag tijdens gebruik van het apparaat geschikte gehoorbescherming en een veiligheidsbril.



Bescherm het apparaat tegen regen en spatwater.

Toebehoren en reserveonderdelen

Gebruik alleen origineel toebehoren en originele reserveonderdelen. Deze garanderen een veilige en storingsvrije werking van het apparaat.

Informatie over toebehoren en reserveonderdelen vindt u onder www.kaercher.nl.

Leveringsomvang

De leveringsomvang van het apparaat is op de verpakking afgebeeld. Controleer de inhoud bij het uitpakken op volledigheid. Bij ontbrekend toebehoren of bij transportschade neemt u contact op met uw distributeur.

Beschrijving apparaat

Afbeelding A

- ① Vlak mondstuk met geïntegreerde schraaprand
- ② Onderste deel blaaspijp
- ③ Bovenste deel blaaspijp
- ④ Luchtuitlaat
- ⑤ Apparaatschakelaar
18 V: Aan/uit
36 V: Uit, niveau 1, niveau 2
- ⑥ Ontgrendelingsknop accupack
- ⑦ Typeplaatje
- ⑧ Opname voor accupack Battery Power (+)
- ⑨ Aanzuigopening
- ⑩ *Accupack Battery Power 36/25
- ⑪ *Snellader Battery Power 36 V
- ⑫ *Standaardopladaapparaat Battery Power 18 V
- ⑬ *Accupack Battery Power 18/25

*Al inbegrepen in de leveringsomvang van de setvarianten.

Montage blaaspijp

1. Onderste deel van de blaaspijp op het bovenste deel van de blaaspijp steken.
Afbeelding C
2. Om de blaaspijp te vergrendelen, met de klok mee draaien (bajonetaansluiting).
Afbeelding D

Om de blaaspijp te verwijderen, tegen de klok in draaien.

Montage vlak mondstuk

1. Vlak mondstuk op het onderste deel van de blaaspijp steken.
Afbeelding B

Inbedrijfstelling

Accu plaatsen

LET OP

Vervuilde contacten

Schade aan apparaat en accu

Controleer de accuopname en de contacten voor het plaatsen op verontreiniging en reinig ze, indien nodig.

Afbeelding E

1. Accu in de opname schuiven tot deze hoorbaar vergrendelt.

Accu verwijderen

⚠ WAARSCHUWING

Ongecontroleerd starten

Gevaar voor letsel

Neem de accu voor werkpauzes en voor onderhouds- en verzorgingswerkzaamheden uit het apparaat.

Afbeelding F

- Ontgrendelingsknop indrukken.
- Accu uit het apparaat verwijderen.

Apparaat in- en uitschakelen

Schakel het apparaat met de apparaatschakelaar in en uit.

- De apparaatschakelaar naar voren in de stand "1" of "2" (alleen LBL 4 Battery) schuiven.
Het apparaat start.
- De apparaatschakelaar naar achteren schuiven.
Het apparaat stopt.

Vervoer

⚠ VOORZICHTIG

Niet in acht nemen van het gewicht

Gevaar voor letsel en beschadiging

Houd bij het vervoer rekening met het gewicht van het apparaat.

Opslag

⚠ VOORZICHTIG

Niet in acht nemen van het gewicht

Gevaar voor letsel en beschadiging

Houd bij de opslag rekening met het gewicht van het apparaat.

Instructie

Zorg voor het opbergen van het apparaat dat het droog is en verwijder het accupack.

Onderhoud

Het apparaat is onderhoudsvrij.

Hulp bij storingen

Storingen hebben vaak oorzaken die eenvoudig met behulp van het volgende overzicht kunnen worden verholpen. Neem bij twijfel of storingen die hier niet worden vermeld contact op met de erkende klantenservice. Hoe ouder de accupack is, hoe lager de capaciteit ook bij goed onderhoud wordt, zodat ook in volledig opgeladen toestand niet meer de volledige looptijd wordt bereikt. Dit is geen defect.

Typeplaatje

Op het typeplaatje vindt u de belangrijkste gegevens over het apparaat.

In het hoofdstuk 'Beschrijving apparaat' ziet u waar het typeplaatje zich op het apparaat bevindt.

Storingen apparaat

Apparaat start niet

Het accupack niet goed geplaatst.

- Het accupack in de opname schuiven tot deze hoorbaar vergrendelt.

Het accupack is leeg.

- Het accupack opladen.

Het accupack is in slaapmodus.

- De apparaatschakelaar langer of opnieuw indrukken.

Het accupack is defect.

- Het accupack vervangen.

Apparaat stopt tijdens bedrijf

De accu is oververhit

- Werkzaamheden onderbreken en de accu tot de toegestane temperatuur laten afkoelen. Dit kan enkele minuten duren.

Garantie

In elk land gelden de garantievoorwaarden die door onze verantwoordelijke verkoopmaatschappij zijn uitgegeven. Mogelijke storingen aan uw apparaat verhelpen we binnen de garantieperiode gratis, voor zover een materiaal- of fabricagefout de oorzaak is. Als u gebruik wilt maken van de garantie, neemt u met uw aankoopbon contact op met uw distributeur of de dichtstbijzijnde geautoriseerde klantenservice.
(adres zie achterzijde)

Technische gegevens

	LBL 2 Battery	LBL 2 Battery Set	LBL 4 Battery	LBL 4 Battery Set
Gegevens capaciteit apparaat				
Luchtsnelheid max.	km/h 210	210	250	250
Volumestroom max.	m ³ /h 220	220	330	330
Bedrijfsspanning	V 18	18	36	36
Snelheidsregeling	-	-	ja	ja
Snelheidsniveaus	-	-	2	2
inbegrepen accupack	-	Battery Power 18/25	-	Battery Power 36/25
Type oplaadapparaat	-	Standaard oplaadapparaat Battery Power 18V	-	Snel-lader Battery Power 36V
Afmetingen en gewichten				
Gewicht	kg 2	2,5	2,2	3
Lengte x breedte x hoogte	mm 975 x 170 x 305	975 x 170 x 305	975 x 170 x 305	975 x 170 x 305
Berekende waarden conform EN 60335-2-79 * De metingen zijn uitgevoerd met een vlak mondstuk				
Hand-arm-vibratie-waarde	m/s ² 1,7	1,7	2,1	2,1
Onzekerheid K	m/s ² 0,2	0,2	0,2	0,2
* Geluidsdruk-niveau	dB(A) 74	74	82	82
* Onzekerheid K _{pA}	dB(A) 2	2	2	2

	LBL 2 Battery	LBL 2 Battery Set	LBL 4 Battery	LBL 4 Battery Set
* Geluidsvermogensniveau $L_{WA} +$ * Onzekerheid K_{WA}	dB(A) 88	88	96	96

Technische wijzigingen voorbehouden.

EG-Verklaring van Overeenstemming

Hiermee verklaren wij dat de hierna vermelde machine op basis van het ontwerp en type en in de door ons op de markt gebrachte uitvoering voldoet aan de relevante veiligheids- en gezondheidsvereisten van de EU-richtlijnen. Bij een niet door ons goedgekeurde wijziging van de machine verliest deze verklaring zijn geldigheid.

Product: Bladblazer

Type: LBL 2, LBL 4

Relevante EU-richtlijnen

2000/14/EG

2006/42/EG (+2009/127/EG)

2011/65/EU

2014/30/EU

Toegepaste geharmoniseerde normen

EN 60335-1

EN 50636-2-100

EN 55014-1: 2006+A1: 2009+A2: 2011

EN 55014-2: 2015

EN 62233: 2008

EN 50581

Toegepaste conformiteitswaarderingsprocedure

2000/14/EG: Bijlage V

Geluidsvermogensniveau dB(A)

LBL 2:

Gemeten: 86

Gegarandeerd: 88

LBL 4:

Gemeten: 94

Gegarandeerd: 96

De ondergetekenden handelen in opdracht en met volmacht van de directie.



H. Jenner

Chairman of the Board of Management



S. Reiser

Director Regulatory Affairs & Certification

Gevolmachtigde voor de documentatie: S. Reiser

Alfred Kärcher SE & Co. KG

Alfred-Kärcher-Str. 28 - 40

71364 Winnenden (Germany)

Tel.: +49 7195 14-0

Fax: +49 7195 14-2212

Winnenden, 2015/03/01

Índice de contenidos

Instrucciones de seguridad	25
Niveles de peligro.....	25
Instrucciones generales de seguridad	26
Instrucciones de seguridad	26
Uso previsto	27
Protección del medioambiente.....	27
Símbolos en el equipo.....	27
Accesorios y recambios	27
Volumen de suministro.....	27
Descripción del equipo.....	27
Montaje del tubo de soplado	28
Montaje de la boquilla plana	28
Puesta en funcionamiento.....	28
Conexión y desconexión del equipo	28
Transporte	28
Almacenamiento	28
Cuidado y mantenimiento	28
Ayuda en caso de fallos	28
Garantía	28
Datos técnicos.....	28
Declaración de conformidad CE	29

Instrucciones de seguridad



Antes de utilizar por primera vez el equipo, lea y siga estas instrucciones de seguridad, este manual de instrucciones, las instrucciones de seguridad adjuntas a la batería y el manual de instrucciones para la batería y el cargador. Actúe conforme a estos documentos. Conserve los manuales para su uso posterior o para futuros propietarios. Además de las instrucciones incluidas en el manual de instrucciones, debe respetar las normativas de seguridad y para la prevención de accidentes del legislador correspondiente.

Niveles de peligro

⚠ PELIGRO

Aviso de un peligro inminente que produce lesiones corporales graves o la muerte.

△ **ADVERTENCIA**

Aviso de una posible situación peligrosa que puede producir lesiones corporales graves o la muerte.

△ **PRECAUCIÓN**

Aviso de una posible situación peligrosa que puede producir lesiones corporales leves.

CUIDADO

Aviso de una posible situación peligrosa que puede producir daños materiales.

Instrucciones generales de seguridad

△ **PELIGRO** • *Riesgo de asfixia. Mantenga los embalajes fuera del alcance de los niños.*

△ **ADVERTENCIA** • *Las personas con capacidades físicas, sensoriales o psíquicas limitadas o que carezcan de experiencia y conocimientos sobre el equipo solo pueden utilizar el equipo bajo supervisión correcta o si han recibido formación sobre el uso seguro del equipo por parte de una persona responsable de su seguridad y han comprendido los peligros existentes.*

• *Los niños no pueden utilizar el equipo.* • *Se debe supervisar a los niños para asegurarse de que no jueguen con el aparato.* **Nota** • *No utilice el equipo si en la zona de trabajo hay otras personas o animales.*

Instrucciones de seguridad

- Nunca sumerja completamente el equipo en líquidos.
- Utilice el equipo únicamente en el exterior.
- Compruebe regularmente la presencia de daños en el equipo. Si existen daños visi-

bles, no vuelva a poner en funcionamiento el equipo.

- No toque el tubo de soplado o el ventilador del equipo.
- No use el equipo sin el tubo de soplado montado.
- No cubra la abertura de aspiración.
- Mantenga la ropa suelta alejada de la abertura de aspiración.
- Tenga en cuenta las instrucciones de seguridad adjuntas a la batería y respételas.
- Lea las instrucciones detenidamente. Familiarícese con los elementos de control y el uso correcto del dispositivo.
- No permita que personas que no estén familiarizadas con las mencionadas instrucciones hagan uso del dispositivo. El reglamento local puede restringir la edad del explotador.
- Durante el uso del dispositivo, lleve siempre puesto calzado resistente y pantalones largos.
- No lleve ropa holgada ni joyas que puedan ser aspirados por la entrada de aire. Mantenga el pelo largo alejado de la entrada de aire.
- Use gafas protectoras durante el funcionamiento.
- Utilice el dispositivo únicamente a la luz del día o con buena luz artificial.

- No se sobrecargue y mantenga siempre el equilibrio.
- Asegúrese siempre en pendientes de que tiene un punto de apoyo.
- Camine mientras tenga el dispositivo, no corra.
- Mantenga todas las entradas de aire de refrigeración libres de suciedad.
- No sople nunca la suciedad en dirección a otras personas.
- Apriete las tuercas, los pernos y los tornillos para asegurar que el dispositivo está en un estado de servicio seguro.
- Sustituya las piezas que estén desgastadas o dañadas.
- Use exclusivamente accesorios y recambios originales.

Uso previsto

⚠ ADVERTENCIA

Peligro de lesiones por partículas que salen despedidas

Utilice únicamente la manguera de soplado con tubo si no supone un peligro para las personas presentes.

El equipo está diseñado para soplar hojas situadas en el suelo, cortar el césped, podar arbustos y para suciedad suelta.

Utilice el equipo únicamente para uso doméstico.

Usos erróneos previsibles

No se permite ningún uso no previsto.

El operario será responsable de los daños producidos por un uso no previsto.

Protección del medioambiente



Los materiales del embalaje son reciclables. Elimine los embalajes de forma respetuosa con el medioambiente.



Los equipos eléctricos y electrónicos contienen materiales reciclables y, a menudo, componentes, como baterías, acumuladores o aceite, que suponen un riesgo potencial para la salud de las personas o el medioambiente en caso de manipularse o eliminarse de forma inadecuada. Sin embargo, dichos componentes son necesarios para un servicio adecuado del equipo. Los equipos identificados con este símbolo no pueden eliminarse con la basura doméstica.

Avisos sobre sustancias contenidas (REACH)

Encontrará información actual sobre las sustancias contenidas en: www.kaercher.com/REACH

Símbolos en el equipo

Manguera de soplado con tubo LBL 2/LBL 4

Aviso sobre objetos que salen volando.



Mantenga al resto de personas lejos de la zona de trabajo.

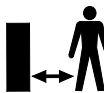

Utilice protección para los oídos adecuada y unas gafas de protección durante el uso del equipo.



Proteja el equipo de la lluvia y de salpicaduras de agua.



Accesorios y recambios

Utilice únicamente accesorios y recambios originales, estos garantizan un servicio seguro y fiable del equipo. Encontrará información sobre los accesorios y recambios en www.kaercher.com.

Volumen de suministro

El volumen de suministro del equipo de muestra en el embalaje. Compruebe la integridad del volumen de suministro durante el desembalaje. Póngase en contacto con su distribuidor si faltan accesorios o en caso de daños de transporte.

Descripción del equipo

Figura A

- ① Boquilla plana con bordes rayados
- ② Parte inferior del tubo de soplado
- ③ Parte superior del tubo de soplado
- ④ Salida de aire
- ⑤ Interruptor del equipo
18 V: On/Off
36 V: Off, nivel 1, nivel 2
- ⑥ Tecla de desbloqueo de la batería
- ⑦ Placa de características
- ⑧ Alojamiento para la batería Battery Power (+)
- ⑨ Abertura de aspiración
- ⑩ *Batería Battery Power 36/25
- ⑪ *Cargador rápido Battery Power 36 V
- ⑫ *Cargador estándar Battery Power 18 V
- ⑬ *Batería Battery Power 18/25

*Incluido en el alcance del suministro de las variantes del juego.

Montaje del tubo de soplado

1. Unir la parte inferior del tubo de soplado con la parte superior del tubo de soplado.

Figura C

2. Girar el tubo de soplado para cerrarlo en el sentido de las agujas del reloj (cierre de bayoneta).

Figura D

Para retirarlo, girar el tubo de soplado en el sentido contrario a las agujas del reloj.

Montaje de la boquilla plana

1. Unir la boquilla plana a la parte inferior del tubo de soplado.

Figura B

Puesta en funcionamiento

Colocar la batería

CUIDADO

Contactos sucios

Daños en el equipo y en la batería

Compruebe la presencia de suciedad en el alojamiento de la batería y los contactos antes de la colocación y, en caso necesario, límpielos.

Figura E

1. Coloque la batería en el alojamiento hasta que encastre de forma audible.

Retirar la batería

⚠ ADVERTENCIA

Arranque descontrolado

Peligro de lesiones

Retire la batería del equipo durante las pausas de trabajo y antes de las tareas de mantenimiento y conservación.

Figura F

1. Presione la tecla de desbloqueo.
2. Saque la batería del equipo.

Conexión y desconexión del equipo

Conecte o desconecte el equipo con el interruptor del equipo.

1. Deslizar el interruptor del equipo hacia delante a la posición "1" o "2" (solo batería LBL 4).
El equipo funciona.
2. Desplace el interruptor del equipo hacia atrás.
El equipo se detiene.

Transporte

⚠ PRECAUCIÓN

Inobservancia del peso

Peligro de lesiones y daños

Tenga en cuenta el peso del equipo durante el transporte.

Almacenamiento

⚠ PRECAUCIÓN

Inobservancia del peso

Peligro de lesiones y daños

Tenga en cuenta el peso del equipo para su almacenamiento.

Nota

Almacene el equipo seco y retire la batería.

Cuidado y mantenimiento

El aparato no precisa mantenimiento.

Ayuda en caso de fallos

A menudo, las causas de las averías son simples y pueden solucionarse con ayuda del siguiente resumen. En caso de duda o averías no mencionadas aquí, póngase en contacto con el servicio de postventa.

Con el paso del tiempo, la capacidad de la batería disminuye aunque se conserve correctamente, por lo que ya no se alcanzará el tiempo de marcha completo aunque esté completamente cargada. Esto no se considera una avería.

Placa de características

En la placa de características se encuentran los datos más importantes del equipo.

En el capítulo "Descripción del equipo" se indica en qué parte del equipo está colocada la placa de características.

Averías en el equipo

El equipo no se pone en marcha

La batería no está colocada correctamente.

1. Introduzca la batería en el alojamiento hasta que encastre.

La batería está vacía.

1. Cargue la batería.

La batería está en modo de reposo.

1. Presione el interruptor del equipo durante más tiempo o una segunda vez.

La batería está defectuosa.

1. Sustituya la batería.

El equipo se detiene durante el funcionamiento

La batería está sobrecalentada

- Interrumpa el trabajo y deje enfriar la batería por debajo del rango de temperatura admisible. Esto puede tardar algunos minutos.

Garantía

En cada país se aplican las condiciones de garantía indicadas por nuestra compañía distribuidora autorizada. Subsananamos cualquier fallo en su equipo de forma gratuita dentro del plazo de garantía siempre que la causa se deba a un fallo de fabricación o material. En caso de garantía, póngase en contacto con su distribuidor o con el servicio de postventa autorizado más próximo presentando la factura de compra.
(Dirección en el reverso)

Datos técnicos

	LBL 2 Battery	LBL 2 Battery Set	LBL 4 Battery	LBL 4 Battery Set
Datos de potencia del equipo				
Velocidad de aire máx.	km/h 210	210	250	250
Caudal máx.	m ³ /h 220	220	330	330
Tensión de funcionamiento de la batería	V 18	18	36	36
Regulación de la velocidad	-	-	sí	sí

		LBL 2 Battery	LBL 2 Battery Set	LBL 4 Battery	LBL 4 Battery Set
Niveles de velocidad	-	-	2	2	2
Batería incluida	-	Battery Power 18/25	-	Battery Power 36/25	-
Tipo de cargador	-	Chargador estándar Battery Power 18 V	-	Chargador rápido Battery Power 36 V	-
Peso y dimensiones					
Peso	kg	2	2,5	2,2	3
Longitud x anchura x altura	mm	975 x 170 x 305	975 x 170 x 305	975 x 170 x 305	975 x 170 x 305
Valores calculados conforme a EN 60335-2-79 * Las medidas se realizaron con la boquilla plana					
Nivel de vibraciones mano-brazo	m/s ²	1,7	1,7	2,1	2,1
Inseguridad K	m/s ²	0,2	0,2	0,2	0,2
* Nivel de presión acústica	dB(A)	74	74	82	82
* Inseguridad K _{pA}	dB(A)	2	2	2	2
* Intensidad acústica L _{WA} +	dB(A)	88	88	96	96
* Inseguridad K _{WA}					

Reservado el derecho a realizar modificaciones.

Declaración de conformidad CE

Por la presente declaramos que la máquina designada a continuación cumple, en lo que respecta a su diseño y tipo constructivo así como a la versión puesta a la venta por nosotros, las normas básicas de seguridad y sobre la salud que figuran en las directivas comunitarias correspondientes. Si se producen modificaciones no acordadas en la máquina, esta declaración pierde su validez.

Producto: Manguera de soplado con tubo

Tipo: LBL 2, LBL 4

Directivas CE aplicables

2000/14/CE

2006/42/CE (+2009/127/CE)

2011/65/UE

2014/30/UE

Normas armonizadas aplicadas

EN 60335-1

EN 50636-2-100

EN 55014-1: 2006+A1: 2009+A2: 2011

EN 55014-2: 2015

EN 62233: 2008

EN 50581

Procedimiento de evaluación de la conformidad aplicado

2000/14/CE: Anexo V

Intensidad acústica dB(A)

LBL 2:

Medida: 86

Garantizada: 88

LBL 4:

Medida: 94

Garantizada: 96

Los abajo firmantes actúan en nombre y con la autorización de la dirección.



H. Jenner

Chairman of the Board of Management



S. Reiser

Director Regulatory Affairs & Certification

Responsable de documentación: S. Reiser

Alfred Kärcher SE & Co. KG

Alfred-Kärcher-Str. 28 - 40

71364 Winnenden (Germany)

Tel.: +49 7195 14-0

Fax: +49 7195 14-2212

Winnenden, 1/3/2015

Índice

Avisos de segurança	30
Níveis de perigo	30
Avisos gerais de segurança	30
Avisos de segurança	30
Utilização adequada	31
Proteção do meio ambiente	31
Símbolos no aparelho	32
Acessórios e peças sobressalentes	32
Volume do fornecimento	32
Descrição do aparelho	32
Montagem do tubo de sopro	32
Montagem do bico plano	32
Colocação em funcionamento	32
Ligar e desligar o aparelho	32
Transporte	32
Armazenamento	32
Conservação e manutenção	32
Ajuda em caso de avarias	33
Garantia	33
Dados técnicos	33
Declaração de conformidade CE	33

Avisos de segurança



Antes da primeira utilização do aparelho, leia estes avisos de segurança, este manual de instruções original, os avisos de segurança fornecidos com o conjunto de bateria e o manual de instruções original do conjunto da bateria e do carregador. Proceda em conformidade. Conserve as folhas para referência ou utilização futura. Além das indicações que constam do manual de instruções, é necessário observar as prescrições gerais de segurança e as prescrições para a prevenção de acidentes do legislador.

Níveis de perigo

△ **PERIGO**

Aviso de um perigo iminente, que pode provocar ferimentos graves ou morte.

△ **ATENÇÃO**

Aviso de uma possível situação de perigo, que pode provocar ferimentos graves ou morte.

△ **CUIDADO**

Aviso de uma possível situação de perigo, que pode provocar ferimentos ligeiros.

ADVERTÊNCIA

Aviso de uma possível situação de perigo, que pode provocar danos materiais.

Avisos gerais de segurança

△ **PERIGO** • Perigo de asfixia. Mantenha a película da embalagem afastada das crianças.

△ **ATENÇÃO** • Pessoas com capacidade física, sensorial ou intelectual reduzida ou com experiência e conhecimentos insuficientes devem apenas utilizar o aparelho sob supervisão adequada, depois de instruídas por alguém responsável pela sua segurança acerca da utilização segura do aparelho e dos perigos daí resultantes. • O aparelho não pode ser operado por crianças. • Supervisione as crianças para garantir que não brincam com o aparelho. **Aviso**

- Não opere o aparelho caso se encontrem outras pessoas ou animais na área de trabalho.

Avisos de segurança

- Nunca mergulhe o aparelho completamente em líquidos.
- Opere o aparelho apenas no exterior.
- Verifique com regularidade a existência de danos no aparelho. Em caso de danos visíveis, não volte a colocar o aparelho em operação.
- Nunca manuseie o tubo de sopro ou a ventoinha do aparelho.

- Não opere o aparelho sem o tubo de sopro montado.
- Não tape a abertura de aspiração.
- Mantenha as peças soltas de vestuário afastadas da abertura de aspiração.
- Observe os avisos de segurança incluídos no conjunto da bateria e proceda de acordo com os mesmos.
- Leia as instruções com atenção. Familiarize-se com os elementos de comando e a utilização adequada do aparelho.
- Nunca permita que pessoas não familiarizadas com estas instruções utilizem o aparelho. As prescrições locais podem impor limitações à idade da entidade operadora.
- Durante o funcionamento do aparelho, use sempre calçado resistente e calças compridas.
- Não utilize vestuário largo ou jóias, que possam ser aspirados para a entrada de ar. Mantenha os cabelos compridos afastados das entradas de ar.
- Durante a operação, utilize uns óculos de protecção.
- Utilize o aparelho apenas à luz do dia ou se existir uma boa iluminação artificial.
- Não sobrecarregue e mantenha sempre o equilíbrio.
- Assegure-se sempre de que está bem apoiado, em declives.
- Caminhe com o aparelho, não corra.
- Mantenha todas as entradas de ar fresco livres de sujidade.
- Nunca sobre a sujidade na direcção da pessoas nas imediações.
- Apertar bem todas as porcas, pernos e parafusos, para assegurar que o aparelho se encontra numa situação operacional segura.
- Substitua peças desgastadas ou danificadas.
- Utilize apenas peças sobressalentes e acessórios originais.

Utilização adequada

⚠ ATENÇÃO

Perigo de lesões devido a partículas projetadas

Utilize o soprador de folhas apenas caso não exista a possibilidade de ferir pessoas no espaço envolvente. O aparelho destina-se à aplicação de sopro para folhagem na terra, aparas de relva, poda de sebes e sujidade solta.

Utilize o aparelho apenas na habitação privada.

Utilização incorrecta prevista

Não é permitida a utilização não adequada.

O operador é o responsável por danos decorrentes da utilização não adequada.

Protecção do meio ambiente



Os materiais de empacotamento são recicláveis.

Elimine as embalagens de acordo com os regulamentos ambientais.



Os aparelhos eléctricos e electrónicos contêm materiais recicláveis de valor e, com frequência, componentes como baterias, acumuladores ou óleo que, em caso de manipulação ou recolha errada, podem representar um potencial perigo para a saúde humana e para o ambiente. Estes componentes são necessários para o bom funcionamento do aparelho. Os aparelhos que apresentem este símbolo não devem ser recolhidos no lixo doméstico.

Avisos relativos a ingredientes (REACH)

Pode encontrar informações actualizadas acerca de ingredientes em: www.kaercher.com/REACH

Símbolos no aparelho

Soprador de folhas LBL 2 / LBL 4



Advertência para objectos que se deslocam no ar.

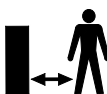

Mantenha outras pessoas longe da área de trabalho.



Durante a operação do aparelho, utilize protecção auditiva adequada e uns óculos de protecção.



Proteja o aparelho da chuva e de salpicos de água.

Acessórios e peças sobressalentes

Ao utilizar apenas acessórios originais e peças sobressalentes originais, garante uma utilização segura e o bom funcionamento do aparelho. Informações acerca de acessórios e peças sobressalentes disponíveis em www.kaercher.com.

Volume do fornecimento

O volume do fornecimento do aparelho está indicado na embalagem. Ao abrir a embalagem, confirme a integridade do conteúdo. Caso falem acessórios ou em caso de danos de transporte informe ao seu fornecedor.

Descrição do aparelho

Figura A

- 1 Bico plano com aresta de raspagem integrada
- 2 Parte inferior do tubo de sopro
- 3 Parte superior do tubo de sopro
- 4 Saída de ar
- 5 Interruptor do aparelho
18 V: Lig./deslig.
36 V: Deslig., nível 1, nível 2
- 6 Tecla de desbloqueio do conjunto da bateria
- 7 Placa de características
- 8 Admissão para conjunto Battery Power (+)
- 9 Abertura de aspiração
- 10 *Conjunto de bateria Battery Power 36/25
- 11 *Aparelho de carga rápida Battery Power 36 V
- 12 *Carregador standard Battery Power 18 V
- 13 *Conjunto de bateria Battery Power 18/25

*as variantes de conjuntos já estão incluídas no volume do fornecimento.

Montagem do tubo de sopro

1. Inserir a parte inferior do tubo de sopro na parte superior do tubo de sopro.

Figura C

2. Rodar o tubo de sopro no sentido dos ponteiros do relógio para bloquear (ligação baioneta).

Figura D

Para retirar, rodar o tubo de sopro no sentido contrário ao dos ponteiros do relógio.

Montagem do bico plano

1. Inserir o bico plano na parte inferior do tubo de sopro.

Figura B

Colocação em funcionamento

Inserir a bateria

ADVERTÊNCIA

Contactos sujos

Danos no aparelho e na bateria

Verifique se existe sujidade no suporte da bateria e nos contactos antes de utilizar o aparelho e, se necessário, limpe os mesmos.

Figura E

1. Introduzir a bateria na admissão do aparelho até encaixar audivelmente.

Remover a bateria

⚠ ATENÇÃO

Arranque descontrolado

Perigo de ferimentos

Durante as pausas de trabalho e antes de realizar qualquer trabalho de manutenção e conservação, retire a bateria do aparelho.

Figura F

1. Premir a tecla de desbloqueio.
2. Retirar a bateria do aparelho.

Ligar e desligar o aparelho

Ligue ou desligue o aparelho com o interruptor do aparelho.

1. Deslizar o interruptor do aparelho para a frente, para a posição "1" ou "2" (apenas no caso da bateria LBL 4).
O aparelho funciona.
2. Deslizar o interruptor do aparelho para trás.
O aparelho pára.

Transporte

⚠ CUIDADO

Não observância do peso

Perigo de ferimentos e danos

Considere o peso do aparelho ao transportá-lo.

Armazenamento

⚠ CUIDADO

Não observância do peso

Perigo de ferimentos e danos

Considere o peso do aparelho para o respectivo armazenamento.

Aviso

Guarde sempre o aparelho já seco e retire o conjunto de bateria.

Conservação e manutenção

O aparelho não necessita de manutenção.

Ajuda em caso de avarias

As avarias têm, geralmente, causas simples que podem ser corrigidas por si com a ajuda do seguinte resumo. Em caso de dúvida ou no caso de se tratar de uma avaria não mencionada aqui, contacte o serviço de assistência técnica autorizado.

Com o desgaste progressivo, a capacidade do conjunto de bateria diminui mesmo com boa conservação, pelo que mesmo em estado totalmente carregado, o tempo de funcionamento nunca é total. Isto não representa qualquer defeito.

Placa de características

Os dados mais importantes do aparelho encontram-se na placa de características.

No capítulo “Descrição do aparelho”, é apresentado o local do aparelho onde está colocada a placa de características.

Avarias no aparelho

O aparelho não arranca

O conjunto da bateria não está bem colocado.

1. Introduzir o conjunto da bateria na admissão até encaixar.

O conjunto da bateria está vazio.

1. Carregar o conjunto da bateria.

O conjunto da bateria está em modo de hibernação.

1. Pressionar o interruptor do aparelho durante mais tempo ou uma segunda vez.

O conjunto da bateria está defeituoso.

1. Substituir o conjunto da bateria.

O aparelho pára durante a operação

Sobreaquecimento na bateria

● Interromper o trabalho e deixar a bateria arrefecer abaixo da gama de temperatura admissível. Isto pode demorar alguns minutos.

Garantia

Em cada país são válidas as condições de garantia transmitidas pela nossa sociedade distribuidora responsável. Trataremos de possíveis avarias no seu aparelho no âmbito do prazo da garantia, sem custos, desde que estas tenham origem num erro de material ou de fabrico. Em caso de garantia, contacte o seu revendedor ou a assistência técnica autorizada mais próxima, apresentando o talão de compra. (endereço consultar o verso)

Dados técnicos

		LBL 2 Battery	LBL 2 Battery Set	LBL 4 Battery	LBL 4 Battery Set
Características do aparelho					
Velocidade do ar máx.	km/h	210	210	250	250
Caudal volumico máx.	m ³ /h	220	220	330	330
Tensão eléctrica de serviço	V	18	18	36	36
Regulação da velocidade		-	-	sim	sim

		LBL 2 Battery	LBL 2 Battery Set	LBL 4 Battery	LBL 4 Battery Set
Níveis de velocidade		-	-	2	2
conjunto de bateria incluído		-	Battery Power 18/25	-	Battery Power 36/25
Tipo de carregador		-	Carregador standard Battery Power 18 V	-	Aparelho de carga rápida Battery Power 36V

Medidas e pesos

Peso	kg	2	2,5	2,2	3
Comprimento x	mm	975 x	975 x	975 x	975 x
Largura x Altura		170 x	170 x	170 x	170 x
		305	305	305	305

Valores determinados de acordo com a EN 60335-2-79 * As medições são feitas com o bico plano

Valor de vibração mão/braço	m/s ²	1,7	1,7	2,1	2,1
Insegurança K	m/s ²	0,2	0,2	0,2	0,2
* Nível acústico	dB(A)	74	74	82	82
* Insegurança K _{PA}	dB(A)	2	2	2	2
* Nível de potência sonora L _{WA} + *	dB(A)	88	88	96	96
Insegurança K _{WA}					

Reservados os direitos a alterações técnicas.

Declaração de conformidade CE

Declaramos pelo presente que as referidas máquinas, em virtude da sua concepção e tipo de construção, bem como do modelo colocado por nós no mercado, estão em conformidade com os requisitos de saúde e segurança essenciais e pertinentes das directivas da União Europeia. Em caso de realização de alterações na máquina sem o nosso consentimento prévio, a presente declaração fica sem efeito.

Produto: Soprador de folhas

Tipo: LBL 2, LBL 4

Directivas da União Europeia pertinentes

2000/14/CE

2006/42/CE (+2009/127/CE)

2011/65/UE

2014/30/UE

Normas harmonizadas aplicadas

EN 60335-1

EN 50636-2-100

EN 55014-1: 2006+A1: 2009+A2: 2011

Procedimento de avaliação da conformidade aplicado

2000/14/CE: Anexo V

Nível de potência sonora dB(A)

LBL 2:

Medido: 86

Garantido: 88

LBL 4:

Medido: 94

Garantido: 96

Os signatários actuam em nome e em procuração da gerência.



H. Jenner

Chairman of the Board of Management



S. Reiser

Director Regulatory Affairs & Certification

Mandatário da documentação: S. Reiser

Alfred Kärcher SE & Co. KG

Alfred-Kärcher-Str. 28 - 40

71364 Winnenden (Germany)

Tel.: +49 7195 14-0

Fax: +49 7195 14-2212

Winnenden, 01/03/2015

Indhold

Sikkerhedshenvisninger	34
Faretrin	34
Generelle sikkerhedsforskrifter	34
Sikkerhedshenvisninger	35
Korrekt anvendelse	35
Miljøbeskyttelse	36
Symboler på maskinen	36
Tilbehør og reservedele	36
Leveringsomfang	36
Apparatbeskrivelse	36
Montering blæserør	36
Montering fladdyse	36
Ibrugtagning	36
Tænd/sluk for apparatet	36
Transport	36
Opbevaring	36
Pleje og vedligeholdelse	37
Hjælp ved fejl	37
Garanti	37
Tekniske data	37
EF-overensstemmelseserklæring	37

Sikkerhedshenvisninger



Læs disse sikkerhedshenvisninger, denne originale driftsvejledning, de sikkerhedshenvisninger, der er vedlagt batteripakken, samt den originale driftsvejledning til bat-

teripakken og ladeaggregatet, inden maskinen tages i brug første gang. Betjen maskinen i henhold hertil. Opbevar hæftet til senere brug eller til efterfølgende ejere.

Ud over henvisningerne i driftsvejledningen skal lovens generelle sikkerheds- og ulykkesforebyggelsesforskrifter overholdes.

Faretrin

△ FARE

Henviser til en umiddelbar fare, der medfører alvorlige kvæstelser eller død.

△ ADVARSEL

Henviser til en mulig farlig situation, der kan medføre alvorlige kvæstelser eller død.

△ FORSIGTIG

Henviser til en mulig farlig situation, der kan medføre lettere kvæstelser.

BEMÆRK

Henviser til en mulig farlig situation, der kan medføre materielle skader.

Generelle sikkerhedsforskrifter

△ FARE • Kvælningsfare. Emballagefolie skal holdes uden for børns rækkevidde.

△ ADVARSEL • Maskinen må kun anvendes af personer, hvis fysiske, sensoriske eller åndelige evner er indskrænket eller af personer med manglende erfaring og/eller kendskab, hvis de er under korrekt opsyn, eller hvis de er blevet oplært af en person, som er ansvarlig for deres sikkerhed i forbindelse med anvendelse af maskinen, og hvis de har forstået de deraf resulterende farer. • Børn må ikke anvende apparatet.

• Børn skal være under opsyn for

at sikre, at de ikke leger med maskinen. **Obs** ● Brug ikke apparatet, når andre personer eller dyr opholder sig i arbejdsområdet.

Sikkerhedshenvisninger

- Dyp aldrig apparatet helt ned i væsker.
- Anvend kun apparatet uden dørs.
- Kontrollér regelmæssigt apparatet for beskadigelser. Tag ikke apparatet i brug, hvis det har synlige beskadigelser.
- Grib ikke ind i apparatets blæserør eller ventilator.
- Betjen ikke apparatet uden monteret blæserør.
- Indsugningsåbningen må ikke tildækkes.
- Hold løse beklædningsgenstande væk fra indsugningsåbningen.
- Vær opmærksom på sikkerhedsforskrifterne, der følger med batteripakken, og overhold dem.
- Læs vejledningen grundigt. Sæt dig ind i betjeningselementerne og korrekt brug af maskinen.
- Maskinen må ikke betjenes af personer, som ikke er blevet sat ind i denne vejledning. Lokale bestemmelser kan begrænse brugerens alder.
- Maskinens brugere skal altid bære solide sko og lange bukser.

- Bær ikke løst tøj eller smykker, som kan blive suget ind i luftindtaget. Langt hår skal holdes væk fra luftindtagene.
- Bær altid beskyttelsesbriller, når du anvender maskinen.
- Maskinen må kun anvendes ved dagslys eller ved god kunstig belysning.
- Sørg for ikke at overbelaste dig selv, når du bruger maskinen, og sørg altid for at have ligevægt.
- Sørg for altid at have godt fodfæste, når du arbejder på skråninger.
- Gå roligt, når du bærer på maskinen - du må ikke løbe.
- Hold alle køleluftindtag fri for snavs.
- Du må aldrig blæse snavs i retning af personer i dine omgivelser.
- Sørg for, at samtlige møtrikker, bolte og skruer er spændte, således at maskinen altid er i sikker driftstilstand.
- Slidte og beskadigede dele skal udskiftes.
- Anvend altid originale reservedele og originalt tilbehør.

Korrekt anvendelse

△ ADVARSEL

Fare for kvæstelser pga. flyvende partikler

Anvend kun løvblæseren når der ikke er fare for, at personer i nærheden kan komme til skade.

Apparatet er beregnet til blæse løv, græsafklip, hækafklip, løst snavs, der ligger på jorden, væk.

Apparatet må kun anvendes til privat brug.

Forduseelig, fejlagtig anvendelse

Enhver form for ukorrekt anvendelse er ikke tilladt.

Brugeren hæfter for skader, der opstår som følge af ukorrekt anvendelse.

Miljøbeskyttelse



Emballagen kan genbruges. Sørg for at bortskaffe emballagen miljømæssigt korrekt.



Elektriske og elektroniske maskiner indeholder værdifulde materialer, der kan genbruges, og ofte dele, såsom batterier, akku-pakker eller olie, der ved forkert håndtering eller forkert bortskaffelse kan udgøre en fare for menneskers sundhed og for miljøet. For en korrekt drift af maskinen er disse dele imidlertid nødvendige. Maskiner, der er kendetegnet med dette symbol, må ikke bortskaffes sammen med husholdningsaffaldet.

Henvisninger til indholdsstoffer (REACH)

Aktuelle oplysninger om indholdsstoffer findes på:
www.kaercher.com/REACH

Symboler på maskinen

Løvblæser LBL 2 / LBL 4



Advarsel om omkringflyvende genstande.



Hold andre personer væk fra arbejdsområdet.



Bær egnet høreværn og beskyttelsesbriller under brug af apparatet.



Beskyt apparatet mod regn og stænkvand.

Tilbehør og reservedele

Anvend kun originaltilbehør og -reservedele. De er en garanti for en sikker og fejlfri drift af maskinen. Informationer om tilbehør og reservedele findes på www.kaercher.com.

Leveringsomfang

Maskinens leveringsomfang er vist på emballagen. Kontroller ved udpakningen, om indholdet er komplet. Kontakt venligst forhandleren, hvis der mangler tilbehør eller ved transportskader.

Apparatbeskrivelse

Figur A

- 1 Fladdyse med integreret skrabeant
- 2 Blæserør-nederste del
- 3 Blæserør-øverste del
- 4 Luftudtag
- 5 Apparatkontakt
18 V: Tænd/sluk
36 V: slukket, trin 1, trin 2

- 6 Oplåsningstaste batteripakke
- 7 Typeskilt
- 8 Holder til batteripakke Battery Power (+)
- 9 Indsugningsåbning
- 10 *Batteripakke Battery Power 36/25
- 11 *Hurtigladeaggregat Battery Power 36 V
- 12 *Standardladeaggregat Battery Power 18 V
- 13 *Batteripakke Battery Power 18/25

*inkluderet i leveringsomfanget for sætvarianter.

Montering blæserør

1. Sæt blæserørets nederste del på den øverste del.
Figur C
 2. Drej blæserøret i urets retning for at låse (bajonet-lås).
Figur D
- Drej blæserøret mod urets retning for at tage det af.

Montering fladdyse

1. Sæt fladdysen på blæserørets nederste del.
Figur B

Ibrugtagning

Isætning af batteriet

BEMÆRK

Snævrede kontakter

Skader på apparat og batteri

Kontrollér batteriholderen og kontakterne for snævs indens isætning, og rengør dem eventuelt.

Figur E

1. Skub batteriet ind i holderen, til det går tydeligt i indgreb.

Udtagning af batteriet

⚠ ADVARSEL

Ukontrolleret start

Risiko for tilskadekomst

Tag batteripakken ud af apparatet under pauser og før service- og vedligeholdelsesarbejde.

Figur F

1. Tryk på sikkerhedstasten.
2. Tag batteriet ud af apparatet.

Tænd/sluk for apparatet

Tænd eller sluk for apparatet med apparatkontakten.

1. Skub apparatkontakten fremad i position "1" eller "2" (kun LBL 4 Battery).
Apparatet starter.
2. Skub apparatkontakten bagud.
Apparatet stopper.

Transport

⚠ FORSIGTIG

Manglende overholdelse af vægten

Fare for kvæstelser og beskadigelse

Vær opmærksom på maskinens vægt ved transporten.

Opbevaring

⚠ FORSIGTIG

Manglende overholdelse af vægten

Fare for kvæstelser og beskadigelse

Vær opmærksom på maskinens vægt ved opbevaring.

Obs

Opbevar altid apparatet et tørt sted og tag batteripakken ud.

Pleje og vedligeholdelse

Apparatet er vedligeholdelsesfrit.

Hjælp ved fejl

Fejl skyldes ofte enkle årsager, som du selv kan afhjælpe ved hjælp af følgende oversigt. I tvivlstilfælde eller ved fejl, der ikke nævnes her, skal du kontakte den autoriserede kundeservice.

Jo ældre batteripakken er, desto mere forringes dens kapacitet – også på trods af omhyggelig pleje, og selv i fuldt opladet tilstand kan den fulde driftstid ikke opnås længere. Dette er dog ikke nogen mangel eller fejl.

Typeskilt

Du kan finde de vigtigste apparatdata på typeskiltet. I kapitlet "Beskrivelse af apparatet" vises, hvor typeskiltet sidder på apparatet.

Fejl ved apparatet

Apparatet starter ikke

Batteripakken er ikke sat korrekt i.

1. Skub batteripakken ind i holderen, til den går i indgreb.

Batteripakken er afladet.

1. Oplad batteripakken.

Batteripakken er i dvaletilstand.

1. Tryk i længere tid eller endnu en gang på apparatkontakten.

Batteripakken er defekt.

1. Udskift batteripakken.

Apparatet stopper under drift

Batteriet er overophedet

- Afbryd arbejdet, og lad batteriet køle af til det tilladte temperaturområde. Dette kan tage nogle minutter.

Garanti

I de enkelte lande gælder de af vore forhandlere fastlagte garantibetingelser. Eventuelle fejl på maskinen afhjælpes gratis inden for garantien, såfremt fejlen kan tilskrives en materiale- eller produktionsfejl. Hvis du ønsker at gøre garantien gældende, bedes du henvende dig til sin forhandler eller nærmeste kundeservice medbringende kvittering for købet.
(Se adressen på bagsiden)

Tekniske data

		LBL 2 Battery	LBL 2 Battery Set	LBL 4 Battery	LBL 4 Battery Set
Effektdata maskine					
Lufthastighed maks.	km/h	210	210	250	250
Volumenstrøm maks.	m ³ /h	220	220	330	330
Driftsspænding	V	18	18	36	36
Hastighedsregulering		-	-	ja	ja

	LBL 2 Battery	LBL 2 Battery Set	LBL 4 Battery	LBL 4 Battery Set
Hastighedstrin	-	-	2	2
medfølgende batteripakke	-	Battery Power 18/25	-	Battery Power 36/25
Ladeaggregattype	-	Standardaggregat Battery Power 18V	-	Hurtigladeaggregat Battery Power 36V

Mål og vægt

Vægt	kg	2	2,5	2,2	3
Længde x bredde x højde	mm	975 x 170 x 305	975 x 170 x 305	975 x 170 x 305	975 x 170 x 305

Beregne værdier iht. EN 60335-2-79 * Målingerne blev udført ved hjælp af fladdysen

Hånd-arm-vibrationsværdi	m/s ²	1,7	1,7	2,1	2,1
Usikkerhed K	m/s ²	0,2	0,2	0,2	0,2
* Lydtryksniveau	dB(A)	74	74	82	82
* Usikkerhed K _{pA}	dB(A)	2	2	2	2
* Lydeffektniveau L _{WA} +	dB(A)	88	88	96	96
* Usikkerhed K _{WA}					

Der tages forbehold for tekniske ændringer.

EF-overensstemmelseserklæring

Hermed erklærer vi, at nedenstående maskine på grund af sin udformning og konstruktion i den udførelse, i hvilken den sælges af os, overholder EU-direktivernes relevante, grundlæggende sikkerheds- og sundhedsmæssige krav. Hvis maskinen ændres uden aftale med os, mister denne attest sin gyldighed.

Produkt: Løvblæser

Type: LBL 2, LBL 4

Relevante EF-direktiver

2000/14/EF

2006/42/EF (+2009/127/EF)

2011/65/EU

2014/30/EU

Anvendte harmoniserede standarder

EN 60335-1

EN 50636-2-100

EN 55014-1: 2006+A1: 2009+A2: 2011

EN 55014-2: 2015

EN 62233: 2008

EN 50581

Anvendt overensstemmelsesvurderingsprosess

2000/14/EF: Tillæg V

Lydeffektniveau dB(A)

LBL 2:

Målt: 86

Garanteret: 88

LBL 4:

Målt: 94

Garanteret: 96

Underskriverne handler på forretningsledelsens vegne og med dennes fuldmagt.

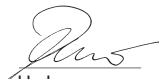

H. Jenner

Chairman of the Board of Management



S. Reiser

Director Regulatory Affairs & Certification

Dokumentationsbefuldmægtiget: S. Reiser

Alfred Kärcher SE & Co. KG

Alfred-Kärcher-Str. 28 - 40

71364 Winnenden (Germany)

Tlf.: +49 7195 14-0

Fax: +49 7195 14-2212

Winnenden, 2015/03/01

Indhold

Sikkerhedsanvisninger	38
Risikonivåer	38
Generelle sikkerhedsinstrukser	38
Sikkerhedsanvisninger	39
Forskriftsmessig brug	39
Miljøvern	39
Symboler på apparatet	40
Tilbehør og reservedeler	40
Leveringsomfang	40
Beskrivelse av apparatet	40
Montering blåserør	40
Montering flatdyse	40
Igangsetting	40
Slå apparatet på og av	40
Transport	40
Lagring	40
Stell og vedlikehold	40
Bistand ved feil	40
Garanti	41
Tekniske data	41
EU-samsvarserklæring	41

Sikkerhedsanvisninger



Før du tar i bruk apparatet første gang må du lese og følge sikkerhedsanvisningene, den originale bruksanvisningen, de vedlagte sikkerhedsanvisningene for batteripakken og den originale bruksanvisningen for batteripakken og laderen. Følg anvisningene.

Oppbevar heftene til senere bruk eller for annen eier. I tillegg til instruksene i denne bruksanvisningen må du ta hensyn til de generelle forskrifter vedrørende sikkerhet og forebygging av ulykker.

Risikonivåer

△ FARE

Anvisning om en umiddelbar truende fare som kan føre til store personskader eller til død.

△ ADVARSEL

Anvisning om en mulig farlig situasjon som kan føre til store personskader eller til død.

△ FORSIKTIG

Anvisning om en mulig farlig situasjon som kan føre til mindre personskader.

OBS

Anvisning om en mulig farlig situasjon som kan føre til materielle skader.

Generelle sikkerhetsinstrukser

△ FARE • Fare for kvelning.

Hold innpakningsfolien vekke fra barn.

△ ADVARSEL • Personer med reduserte fysiske, sensoriske eller mentale evner, eller med mangel på erfaring og kunnskap, kan bare bruke apparatet under korrekt tilsyn av eller med instruksjon fra en sikkerhetsansvarlig person og dermed forstår farene ved apparatet. • Barn må ikke betjene apparatet.

• Barn skal holdes under tilsyn for å sikre at de ikke leker med apparatet. **Merknad** • Ikke bruk apparatet dersom andre personer eller dyr oppholder seg i arbeidsområdet.

Sikkerhetsanvisninger

- Dypp aldri apparatet helt ned i væsker.
- Bruk apparatet kun i områder utendørs.
- Kontroller apparatet regelmessig for skader. Ved synlige skader må ikke apparatet tas i bruk lenger.
- Ikke ta på blåserøret eller apparatets vifte.
- Apparatet skal aldri brukes uten montert blåserør.
- Sugeåpningen må ikke tildekkes.
- Hold løse klesplagg unna sugeåpningen.
- Ta hensyn til sikkerhetsanvisningene som følger med batteripakken og handle deretter.
- Les anvisningen nøye. Gjør deg kjent med betjeningselementene og riktig bruk av apparatet.
- Aldri la personer som ikke har lest og forstått denne anvisningen, bruke apparatet. Lokale forskrifter kan sette begrensninger med hensyn til brukerens alder.
- Ha alltid på deg solide sko og lange bukser når du bruker apparatet.
- Ikke ha på deg løse klær eller smykker som kan suges inn i luftinntaket. Hold langt hår unna luftinntakene.
- Bruk vernebriller under bruk.

- Bruk apparatet bare i dagslys eller ved god kunstig belysning.
- Ikke utsett deg mer belastning enn du kan klare, og hold likevekten til enhver tid.
- Sørg alltid for at du har fotfestet når du står i skråninger.
- Gå alltid, aldri løp, med apparatet.
- Hold kjøleluftinntakene fri for smuss.
- Blås aldri smuss i retning av personer som står i nærheten.
- Trekk alle muttere, bolter og skruer godt til for å sikre at apparatet er i en sikker driftstilstand.
- Skift ut slitte eller skadde deler.
- Bruk kun originale reservedeler og originalt tilbehør.

Forskriftsmessig bruk

⚠ ADVARSEL

Fare for personskader forårsaket av flyvende partikler

Bruk kun løvblåseren når personer som står rundt ikke kan skades.

Apparatet brukes til blåsing av løv, gressrester, kvister og løse forurensninger som ligger på bakken.

Dette apparatet skal kun brukes til private formål.

Fortsigbar feil bruk

All bruk som ikke er faller inn under tiltenkt bruk er forbudt.

Brukeren er ansvarlig for skader som oppstår på grunn av ikke tiltenkt bruk.

Miljøvern



Materialet i emballasjen kan resirkuleres. Kvitt deg med emballasjen på miljøvennlig måte.

Elektriske og elektroniske apparater inneholder verdifulle resirkulerbare materialer og ofte deler batterier, batteripakker eller olje. Disse kan utgjøre en potensiell fare for helse og miljø ved feil bruk eller feil avfallsbehandling. Disse delene er imidlertid nødvendige for korrekt drift av apparatet. Apparatet merket med dette symbolet skal ikke kastes i husholdningsavfallet.

Anvisninger om innhold (REACH)

Aktuell informasjon om stoffene i innholdet finner du under: www.kaercher.com/REACH

Symboler på apparatet

Løvblåser LBL 2 / LBL 4

Advarsel mot objekter som slynges ut.



Hold andre personer unna arbeidsområdet.



Bruk egnet hørselsvern og vernebrille ved drift av apparatet.



Beskytt apparatet mot regn og vannsprut.

Tilbehør og reservedeler

Bruk bare originalt tilbehør og originale reservedeler; de garanterer for en sikker og problemfri drift av apparatet. Informasjon om tilbehør og reservedeler finner du på www.kaercher.com.

Leveringsomfang

Apparatets leveringsomfang er vist på emballasjen. Kontroller at innholdet i pakken er komplett når du pakker ut. Manglende tilbehør eller transportskader skal meldes til forhandleren.

Beskrivelse av apparatet

Figur A

- 1 Flatdyse med integrert rakekant
- 2 Blåserør-underdel
- 3 Blåserør-overdel
- 4 Luftutslipp
- 5 Apparatbryter
18 V: på/av
36 V: av, trinn 1, trinn 2
- 6 Frigjøringsknapp batteripakke
- 7 Typeskilt
- 8 Holder for batteripakke Battery Power (+)
- 9 Sugeåpning
- 10 *Batteripakke Battery Power 36/25
- 11 *Hurtiglader Battery Power 36 V
- 12 *Standardlader Battery Power 18 V
- 13 *Batteripakke Battery Power 18/25

*Inkludert i leveransen for pakkevariantene.

Montering blåserør

1. Stikk blåserør-underdelen på blåserør-overdelen.
Figur C
2. Vri blåserøret med urviseren for å låse det (bajonett-lås).
Figur D
Vri blåserøret mot urviseren for å løsne det.

Montering flatdysse

1. Stikk flatdysen på blåserør-underdelen.
Figur B

Igangsetting

Sette inn batteriet

OBS

Skitne kontakter

Skader på apparatet og batteriet

Kontroller at batteriholderen og kontaktene er rene før batteriet settes inn. Rengjør om nødvendig.

Figur E

1. Skyv batteriet inn i holderen til det smekker hørbart på plass.

Ta ut batteriet

⚠ ADVARSEL

Ukontrollert start

Fare for personskader

Ta batteriet ut av apparatet når det ikke er i bruk, samt før reparasjons- og vedlikeholdsarbeid.

Figur F

1. Trykk på frigjøringsknappen.
2. Ta batteriet ut av apparatet.

Slå apparatet på og av

Slå apparatet på og av med apparatbryteren.

1. Skyv apparatbryteren forover i stillingen "1" eller "2" (bare for LBL 4 Battery).
Apparatet starter.
2. Skyv apparatbryteren bakover.
Apparatet stopper.

Transport

⚠ FORSIKTIG

Ved ignorering av vekten

Fare for personskader og materielle skader

Ta hensyn til apparatets vekt under transport.

Lagring

⚠ FORSIKTIG

Ved ignorering av vekten

Fare for personskader og materielle skader

Ta hensyn til apparatets vekt ved lagring.

Merknad

Apparatet lagres tørt. Fjern alltid batteripakken før lagring.

Stell og vedlikehold

Apparatet er vedlikeholdsfritt.

Bistand ved feil

Feil har oftest enkle årsaker som du selv kan utbedre ved hjelp av følgende oversikt. I tvilstilfeller, eller ved driftsforstyrrelser som ikke er nevnt her, kan du kontakte vår autoriserte kundeservice.

Batteripakkens kapasitet forringes ved tiltagende alder, også ved god pleie. Batteripakken vil derfor ikke oppnå

full driftstid selv om den er helt oppladet. Dette er ikke en feil.

Typeskilt

På typeskiltet finner du den viktigste informasjonen for apparatet.

I kapitlet "Beskrivelse av apparatet" forklares det hvor på apparatet typeskiltet skal festes.

Feil på apparatet

Apparatet starter ikke

Batteripakken er ikke satt riktig inn.

1. Skyv batteripakken inn i holderen til den smekker på plass.

Batteripakken er tom.

1. Batteripakken er utladet.

Batteripakken er i hvilemodus.

1. Trykk lenger eller enda en gang på apparatbryteren.

Batteripakken er defekt.

1. Skift batteripakken.

Apparatet stopper under drift

Batteriet er overopphetet

- Avbryt arbeidet og la batteriet avkjøles til under det tillatte temperaturområdet. Dette kan ta noen minutter.

Garanti

Vår ansvarlige salgsorganisasjon for det enkelte land har utgitt garantibetingelsene som gjelder i det aktuelle landet. Eventuelle feil på apparatet repareres gratis i garantitiden dersom disse kan føres tilbake til material- eller produksjonsfeil. Ved behov for garantireparasjoner, vennligst henvend deg med kjøpskvitteringen til din forhandler eller nærmeste autoriserte kundeservice. (Se adresse på baksiden)

Tekniske data

		LBL 2 Battery	LBL 2 Battery Set	LBL 4 Battery	LBL 4 Battery Set
Effektspesifikasjoner apparat					
Lufthastighet maks.	km/h	210	210	250	250
Volumstrøm maks.	m ³ /h	220	220	330	330
Driftsspennning	V	18	18	36	36
Hastighetsregulering		-	-	ja	ja
Hastighetstrinn		-	-	2	2
Medlevert batteripakke		-	Battery Power 18/25	-	Battery Power 36/25

	LBL 2 Battery	LBL 2 Battery Set	LBL 4 Battery	LBL 4 Battery Set
Type lader	-	Standard-lader Battery Power 18V	-	Hurtiglader Battery Power 36V

Mål og vekt

Vekt	kg	2	2,5	2,2	3
Lengde x bredde x høyde	mm	975 x 170 x 305	975 x 170 x 305	975 x 170 x 305	975 x 170 x 305

Registrerte verdier mht. EN 60335-2-79 * Målingene er foretatt med flatdysen

Hånd-arm-vibrasjonsverdi	m/s ²	1,7	1,7	2,1	2,1
Usikkerhet K	m/s ²	0,2	0,2	0,2	0,2
* Lydtrykknivå	dB(A)	74	74	82	82
* Usikkerhet K _{pA}	dB(A)	2	2	2	2
* Lydeffektnivå L _W	dB(A)	88	88	96	96
A + * Usikkerhet K _{WA}					

Med forbehold om tekniske endringer.

EU-samsvarserklæring

Vi erklærer herved at maskinen beskrevet nedenfor på grunn av design og konstruksjon, samt i versjonen som vi har markedsført, oppfyller de relevante grunnleggende helse- og sikkerhetskravene i EU-direktivene.

Endringer på maskinen uten avtale med oss, gjør at denne erklæringen blir ugyldig.

Produkt: Løvbåser

Type: LBL 2, LBL 4

Gjeldende EU-direktiver

2000/14/EF

2006/42/EF (+2009/127/EF)

2011/65/EU

2014/30/EU

Anvendte harmoniserte standarder

NEK EN 60335-1

EN 50636-2-100

EN 55014-1: 2006+A1: 2009+A2: 2011

NEK EN 55014-2: 2015

NEK EN 62233: 2008

NEK EN 50581

Anvendte samsvarsvurderingsprosesser

2000/14/EF: Vedlegg V

Lydeffektnivå dB(A)

LBL 2:

Målt: 86

Garantert: 88

LBL 4:

Målt: 94

Garantert: 96

Undertegnade handlar på vegne av og med fullmakt fra ledelsen.



H. Jenner
Chairman of the Board of Management



S. Reiser
Director Regulatory Affairs & Certification

Dokumentasjonsfullmektig: S. Reiser
Alfred Kärcher SE & Co. KG
Alfred-Kärcher-Str. 28 - 40
71364 Winnenden (Germany)
Tlf.: +49 7195 14-0
Faks: +49 7195 14-2212
Winnenden, 03/01/2015

Innehåll

Säkerhetsinformation	42
Risiknivåer	42
Allmänna säkerhetsanvisningar	42
Säkerhetsinformation	42
Ändamålsenlig användning	43
Miljöskydd	43
Symboler på apparaten	44
Tillbehör och reservdelar	44
Leveransens omfang	44
Beskrivning av maskinen	44
Montering av blåsør	44
Montering av plan dysa	44
Idrifttagning	44
Slå på og stंगा av maskinen	44
Transport	44
Förvaring	44
Skötsel og underhåll	44
Hjälp vid störningar	44
Garanti	45
Tekniska data	45
EG-försäkran om överensstammelse	45

Säkerhetsinformation



 Läs dessa säkerhetsanvisningar, denna originalbruksanvisning,

säkerhetsanvisningarna som medfølger batteripaketet og originalbruksanvisningen som medfølger batteripaketet og laddaren före den första användningen. Följ alla anvisningar. Spara texterna för senere bruk eller för nästa ägare.

Förutom anvisningarna i bruksanvisningen ska lagstiftarens

allmänna säkerhets- og risiknivåer føljas.

Risiknivåer

△ FARA

Varslar om en umiddelbart övertående fare som leder till svåre personskader eller dødsfall.

△ VARNING

Varslar om en möjligen farlig situation som kan leda till svåre personskader eller dødsfall.

△ FÖRSIKTIGHET

Varslar om en möjligen farlig situation som kan leda till lettere personskader.

OBSERVERA

Varslar om en möjligen farlig situation som kan leda till materielle skader.

Allmänna säkerhetsanvisningar

△ **FARA** • **Kvævningsrisik.** Håll förpackningsfolier utom rækkhåll for barn.

△ **VARNING** • **Personer med nedsatta fysiske, sensoriske eller mentale færdigheder eller med bristende erfaring og kunskeap får endast anvænde maskinen om de befinder sig under kompetent uppsikt, eller har instruerats av en person som ansvarar for deres sikkerhet om hur maskinen anvænds på ett sikkert sætt, og om de har forstått de risiker som är förknippede med anvændningen av maskinen.**

• Maskinen får inte anvænds av barn. • Håll uppsikt over barn for att vara säker på att de inte leker med maskinen. **Hänvisning**

• Anvænd inte apparaten nær andra personer eller djur uppehåller sig i arbejdsområdet.

Säkerhetsinformation

• Læg aldriq ner maskinen helt i vætske.

- Använd endast maskinen utomhus.
- Kontrollera regelbundet att maskinen inte har några skador. Använd inte maskinen om den har synliga skador.
- Stick inte in händerna i maskinens blåsrör eller fläkt.
- Använd inte maskinen utan monterat blåsrör.
- Täck inte över sugöppningen.
- Håll löst sittande kläder borta från sugöppningen.
- Observera säkerhetsanvisningarna som medföljer batteripaketet och följ dem.
- Läs igenom beskrivningen noga. Lär dig hur manövreringselementen fungerar och hur man använder maskinen på rätt sätt.
- Tillåt aldrig att maskinen används av personer som inte känner till den här beskrivningen. Det kan finnas lokala föreskrifter som begränsar användarens ålder.
- Bär alltid stabila skor och långa byxor medan maskinen används.
- Bär inte löst sittande kläder eller smycken som kan sugas in i luftinloppet. Håll långt hår borta från luftinloppen.
- Bär skyddsglasögon under användningen.
- Maskinen ska endast användas i dagsljus eller vid bra artificiell belysning.
- Överansträng dig inte och håll alltid balansen.
- Se alltid till att du har fotfäste i sluttningar.
- Gå med maskinen, spring inte.
- Håll alla kylluftinlopp fria från smuts.
- Blås aldrig smuts mot personer i närheten.
- Dra fast alla muttrar, bultar och skruvar för att säkerställa att maskinen befinner sig i ett säkert drifttillstånd.
- Byt ut utslitna eller skadade delar.
- Använd endast original-reservdelar och tillbehör.

Ändamålsenlig användning

⚠ VARNING

Risk för personskador p.g.a. partiklar som flyger runt

Använd bara lövblåsen om det är riskfritt för människor i närheten.

Maskinen är avsedd för att blåsa bort löv, gräsklipp, häckklipp och lös smuts som ligger på marken.

Denna maskin får endast användas i privata hushåll.

Sannolik felaktig användning

All användning utöver avsett ändamål är otillåten.

Operatören ansvarar för skador som uppstår på grund av felaktig användning.

Miljöskydd



Förpackningsmaterialen kan återvinnas. Avfallshandera förpackningar på ett miljövänligt sätt.



Elektriska och elektroniska maskiner innehåller ofta värdefulla återvinningsbara material och komponenter såsom engångsbatterier, uppladdningsbara batterier och olja, som vid felaktig användning eller felaktig avfallshandtering kan utgöra en potentiell risk för människors hälsa och för miljön. Dessa komponenter är dock nödvändiga för att maskinen ska kunna arbeta korrekt. Maskiner som märkts med denna symbol får inte kastas i hushållssoporna.

Information om ämnen (REACH)

Aktuell information om ämnen finns på: www.kaercher.com/REACH

Symboler på apparaten

Lövbåls LBL 2/LBL 4

Varning för kringflygande föremål.



Håll andra personer borta från arbetsområdet.



Använd hörselskydd och skyddsglasögon när du använder apparaten.



Skydda apparaten mot regn och vattenstänk.

Tillbehör och reservdelar

Använd endast originaltillbehör och originalreservdelar, så att en säker och störningsfri drift av maskinen är garanterad.

Information om tillbehör och reservdelar finns på www.kaercher.com.

Leveransens omfattning

Maskinens leveransomfattning är avbildad på förpackningen. Kontrollera att innehållet i leveransen är fullständigt. Kontakta din försäljare om något tillbehör saknas eller om det finns transportskador.

Beskrivning av maskinen

Bild A

- 1 Plan dyra med integrerad skrapkant
- 2 Blåsrörsunderdel
- 3 Blåsrörsöverdel
- 4 Luftutlopp
- 5 Maskinens strömbrytare
18 V: På/av
36 V: Av, steg 1, steg 2
- 6 Batteripaketets frigöringsknapp
- 7 Typskylt
- 8 Fäste för batteripaket Battery Power (+)
- 9 Sugöppning
- 10 *Batteripaket Battery Power 36/25
- 11 *Snabbladdare Battery Power 36 V
- 12 *Standardladdare Battery Power 18 V
- 13 *Batteripaket Battery Power 18/25

*Ingår redan i leveransen av satsvarianterna.

Montering av blåsrör

1. Placera blåsrörsunderdelen på blåsrörsöverdelen.
Bild C
 2. Vrid blåsröret medurs för att spärra (bajonettförslutning).
Bild D
- Vrid blåsröret moturs för att avlägsna.

Montering av plan dysa

1. Placera den plana dysan på blåsrörsunderdelen.
Bild B

Idrifttagning

Sätta in batteri

OBSERVERA

Smutsiga kontakter

Skador på apparat och batteri

Kontrollera att batterifästet och kontakterna är fria från smuts innan du sätter i dem. Rengör dem vid behov.

Bild E

1. Skjut in batteriet i fästet tills du hör att det hakar i.

Ta ut batteri

⚠ VARNING

Okontrollerad start

Risk för personskador

Ta ut batteriet ur apparaten under arbetspauserna och före alla underhålls- och skötselarbeten.

Bild F

1. Tryck på frigöringsknappen.
2. Ta ut batteriet ur apparaten.

Slå på och stänga av maskinen

Slå på och stäng av maskinen med maskinens strömbrytare.

1. Skjut maskinens strömbrytare framåt till läge "1" eller "2" (endast LBL 4 Battery).
Maskinen startar.
2. Skjut maskinens strömbrytare bakåt.
Maskinen stannar.

Transport

⚠ FÖRSIKTIGHET

Bristande hänsyn till vikt

Risk för personskador och materialskador
Ta hänsyn till maskinens vikt vid transport.

Förvaring

⚠ FÖRSIKTIGHET

Bristande hänsyn till vikt

Risk för personskador och materialskador
Ta hänsyn till maskinens vikt vid förvaring.

Hänvisning

Förvara alltid maskinen torr och ta bort batteripaketet.

Skötsel och underhåll

Maskinen är underhållsfri.

Hjälp vid störningar

Störningar har ofta enkla orsaker, som du kan åtgärda på egen hand med hjälp av översikten nedan. I tveksamma fall eller vid störningar som inte anges här, kontakta auktoriserad kundtjänst.

Med stigande ålder kommer batteripaketets kapacitet att reduceras även vid bra hantering och full drifttid kommer då inte längre att uppnås vid full laddning. Detta är inte ett fel.

Typskylt

På typskylten anges de viktigaste apparatdata. I kapitlet "Apparatbeskrivning" visas var på apparaten typskylten sitter.

Störningar hos apparaten

Apparaten startar inte

Batteripaketet är felaktigt insatt.

- Skjut in batteripaketet i fästet tills du hör att det hakar i.

Batteripaketet är urladdat.

- Ladda upp batteripaketet.

Batteripaketet är i viloläge.

- Tryck på strömbrytaren en längre tid eller en andra gång.

Batteripaketet är defekt.

- Byt ut batteripaketet.

Apparaten stannar under drift

Batteriet är överhettat

- Gör ett avbrott i arbetet och låt batteriet svalna tills det är under det tillåtna temperaturområdet. Det kan ta några minuter.

Garanti

I respektive land gäller de garantivillkor som publicerats av våra auktoriserade distributörer. Eventuella fel på maskinen repareras utan kostnad inom garantifristen, under förutsättning att det orsakats av ett material- eller tillverkningsfel. I frågor som gäller garantin ska du vända dig med kvitto till inköpsstället eller närmaste, auktoriserade kundtjänst.

(Se baksidan för adress)

Tekniska data

	LBL 2 Battery	LBL 2 Battery Set	LBL 4 Battery	LBL 4 Battery Set	
Effektdata maskin					
Lufthastighet max.	km/h	210	210	250	250
Volymström max.	m ³ /h	220	220	330	330
Driftspänning	V	18	18	36	36
Hastighetsreglering	-	-	ja	ja	
Hastighetsnivåer	-	-	2	2	
Medföljande batteripaket	-	Battery Power 18/25	-	Battery Power 36/25	
Laddartyp	-	Standard-laddare Battery Power 18 V	-	Snabb-laddare Battery Power 36 V	
Mått och vikter					
Vikt	kg	2	2,5	2,2	3

	LBL 2 Battery	LBL 2 Battery Set	LBL 4 Battery	LBL 4 Battery Set
Längd x bredd x höjd	mm	975 x 170 x 305	975 x 170 x 305	975 x 170 x 305

Fastställda värden enligt EN 60335-2-

79 * Mätningarna utfördes med den plana dysan

Hand-arm-vibrationsvärde	m/s ²	1,7	1,7	2,1	2,1
Osäkerhet K	m/s ²	0,2	0,2	0,2	0,2
* Ljudtrycksnivå	dB(A)	74	74	82	82
* Osäkerhet K _{PA}	dB(A)	2	2	2	2
* Ljudeffektsnivå	dB(A)	88	88	96	96
L _{WA} + * Osäkerhet K _{WA}					

Med förbehåll för tekniska ändringar.

EG-försäkringen om överensstämmelse

Härmed förklarar vi att nedan angiven maskin genom sin utformning och konstruktionstyp samt i det utförande som marknadsförs av oss uppfyller gällande grundläggande säkerhets- och hälsokrav i EU-direktivet. Denna försäkringen upphör att gälla om maskinen ändras utan att detta har godkänts av oss.

Produkt: Lövbåls

Typ: LBL 2, LBL 4

Gällande EU-direktiv

2000/14/EG

2006/42/EG (+2009/127/EG)

2011/65/EU

2014/30/EU

Tillämpade harmoniserade standarder

SS-EN 60335-1

SS-EN 50636-2:100

SS-EN 55014-1: 2006+A1: 2009+A2: 2011

EN 55014-2: 2015

SS-EN 62233: 2008

SS-EN 50581

Tillämpad konformitetsbedömningsprocedur

2000/14/EG: Bilaga V

Ljudeffektsnivå dB(A)

LBL 2:

Uppmätt: 86

Garanterad: 88

LBL 4:

Uppmätt: 94

Garanterad: 96

Undertecknande agerar på uppdrag av och med ledningens godkännande.



H. Jenner

Chairman of the Board of Management



S. Reiser

Director Regulatory Affairs & Certification

Dokumentationsbefullmäktigad: S. Reiser
Alfred Kärcher SE & Co. KG

Sisältö

Turvallisuusohjeet.....	46
Vaarallisuusasteet.....	46
Yleiset turvallisuusohjeet.....	46
Turvallisuusohjeet.....	46
Määräystenmukainen käyttö.....	47
Ympäristönsuojelu.....	47
Laitteessa olevat merkinnät.....	47
Lisävarusteet ja varaosat.....	48
Toimituksen sisältö.....	48
Laitteen kuvaus.....	48
Puhallusputken asennus.....	48
Litteän suuttimen asennus.....	48
Käyttöönotto.....	48
Laitteen kytkeminen päälle ja pois päältä.....	48
Kuljetus.....	48
Varastointi.....	48
Hoito ja huolto.....	48
Ohjeet häiriötilanteissa.....	48
Takuu.....	49
Tekniset tiedot.....	49
EY-vaatimustenmukaisuusvakuutus.....	49

Turvallisuusohjeet



Lue ennen laitteen ensimmäistä käyttöä nämä turvaohjeet, tämä

alkuperäinen käyttöohje, akun mukana toimitettavat turvaohjeet ja akun ja laturin alkuperäinen käyttöohje. Menettele niiden mukaisesti. Säilytä ohjeet myöhempää käyttöä tai laitteen seuraavaa omistajaa varten. Käyttöohjeen ohjeiden lisäksi sinun on noudatettava lakimääräisiä yleisiä turvallisuus- ja tapaturmantorjuntamääräyksiä.

Vaarallisuusasteet

⚠ VAARA

Huomautus välittömästi uhkaavasta vaarasta, joka voi aiheuttaa vakavan ruumiinvamman tai johtaa kuolemaan.

⚠ VAROITUS

Huomautus mahdollisesta vaarallisesta tilanteesta, joka voi aiheuttaa vakavan ruumiinvamman tai voi johtaa kuolemaan.

⚠ VARO

Huomautus mahdollisesta vaarallisesta tilanteesta, joka voi aiheuttaa vähäisiä vammoja.

HUOMIO

Huomautus mahdollisesta vaarallisesta tilanteesta, joka voi aiheuttaa aineellisia vahinkoja.

Yleiset turvallisuusohjeet

⚠ **VAARA** • *Tukehtumisvaara. Pidä pakkauskalvot pois lasten ulottuvilta.*

⚠ **VAROITUS** • *Henkilöt, joilla on vajavaiset ruumiilliset, aistilliset tai henkiset ominaisuudet tai puutteita kokemuksessa ja tietämyksessä, saavat käyttää tätä laitetta vain siinä tapauksessa, että he ovat oikein valvonnan alaisia tai ovat saaneet opastuksen heidän turvallisuudestaan vastaavan henkilön toimesta laitteen turvalliseen käyttämiseen ja ovat ymmärtäneet sen käyttöön liittyvät vaarat.* • *Lapset eivät saa käyttää laitetta.* • *Valvo lapsia sen varmistamiseksi, että he eivät leiki laitteella.* **Huomautus** • *Älä käytä laitetta, jos työskentelyalueella on muita ihmisiä tai eläimiä.*

Turvallisuusohjeet

- Älä koskaan upota laitetta konnaan nesteeseen.
- Käytä laitetta vain ulkotiloissa.
- Tarkasta laite säännöllisesti vaurioiden varalta. Jos laitteessa on näkyviä vaurioita, älä enää käytä sitä.
- Älä ota kiinni puhallusputkesta tai laitteen puhaltimesta.

- Älä koskaan käytä laitetta ilman asennettua puhallusputkea.
- Älä peitä imuaukkoa.
- Pidä väljät vaatekappaleet etäällä imuaukosta.
- Huomioi akun mukana toimitetut turvallisuusohjeet ja toimi niiden mukaisesti.
- Lue ohjeet huolellisesti. Tutustu käyttöelementteihin ja laitteen asianmukaiseen käyttöön.
- Älä koskaan anna sellaisten henkilöiden käyttää laitetta, jotka eivät ole tutustuneet tähän ohjeeseen. Paikallisissa määräyksissä saatetaan rajoittaa käyttäjän ikää.
- Käytä laitteen käytön aikana aina tukevia jalkineita ja pitkiä housuja.
- Älä käytä roikkuvia vaatteita tai koruja, jotka voivat imeytyä ilmanottoaukkoon. Pidä pitkät hiukset etäällä ilmanottoaukoista.
- Käytä käytön aikana suojalaseja.
- Käytä laitetta vain päivänvalossa tai hyvässä keinotekoisessa valaistuksessa.
- Älä rasita itseäsi liikaa ja säilytä aina tasapaino.
- Varmista aina, että saat tukevan asennon kaltevilla alustoilla.
- Kävele laitteen kanssa, älä juokse.

- Pidä kaikki jäähdytysilmanottoaukot puhtaina.
- Älä koskaan puhalla likaa lähistöllä olevien henkilöiden suuntaan.
- Kiristä kaikki mutterit, pultit ja ruuvit tiukalle varmistaaksesi, että laite on turvallisessa käytöttilassa.
- Vaihda kuluneet tai vaurioituneet osat.
- Käytä ainoastaan alkuperäisiä varaosia ja tarvikkeita.

Määräystenmukainen käyttö

⚠ VAROITUS

Ympäriinsä sinkoilevien kappaleiden aiheuttama loukkaantumisvaara

Käytä lehtipuhallinta vain silloin, kun ympärillä oleville ihmisille ei voi koitua siitä vaaraa.

Laite on tarkoitettu maassa olevien lehtien, ruohonleikkujätteen, pensaiden leikkajätteen ja irrallisen lian puhaltamiseen.

Käytä tätä laitetta vain yksityisessä kotitaloudessa.

Ennakoitavissa oleva virheellinen käyttö

Kaikki muu kuin tarkoituksenmukainen käyttö on kielletty.

Käyttäjällä on vastuussa vaurioista, jotka aiheutuvat muusta kuin tarkoituksenmukaisesta käytöstä.

Ympäristönsuojelu



Pakkausmateriaalit ovat kierrätettäviä. Hävitä pakkaukset ympäristöystävällisesti.



Sähkö- ja elektroniikkalaitteet sisältävät arvokkaita kierrätettäviä materiaaleja tai rakenneosia kuten paristoja, akkuja tai öljyjä, jotka väärin

käsiteltyinä tai väärin hävitettyinä voivat aiheuttaa mahdollisia vaaroja ihmisten terveydelle ja ympäristölle. Nämä rakenneosat ovat kuitenkin välttämättömiä laitteen asianmukaista käyttöä varten. Tällä symbolilla merkityt laitteet ei saa hävittää tavallisena talousjätteenä.

Sisältöaineita koskevia ohjeita (REACH)

Päivitettyjä tietoja sisältöaineista löytyy osoitteesta: www.kaercher.com/REACH

Laitteessa olevat merkinnät

Lehtipuhallin LBL 2 / LBL 4

Ympäriinsä sinkoilevia esineitä koskeva varoitus.



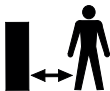

Pidä muut henkilöt kaukana työskentely-alueelta.



Käytä laitetta käytettäessä asianmukaisia kuulonsuojaimia ja suojalaseja.



Suoja laite sateelta ja roiskevedeltä.

Lisävarusteet ja varaosat

Käytä vain alkuperäisiä lisävarusteita ja alkuperäisiä varaosia, sillä ne varmistavat laitteen turvallisen ja häiriötömän käytön.

Tietoja lisävarusteista ja varaosista löytyy osoitteesta www.kaercher.com.

Toimituksen sisältö

Laitteen toimituksen sisältö on kuvattu pakkauksessa. Tarkasta laitetta pakkauksesta purkaessasi pakkauksen sisällön täydellisyys. Jos lisävarusteita puuttuu tai havaitset kuljetusvahinkoja, ilmoita tästä jälleenmyyjälle.

Laitteen kuvaus

Kuva A

- 1 Litteä suutin, jossa raappareuna
- 2 Puhallusputken alaosa
- 3 Puhallusputken yläosa
- 4 Ilman ulostulo
- 5 Laitekytkin
18 V: Päälle/pois
36 V: Pois, taso 1 ja taso 2
- 6 Akun vapautuspainike
- 7 Tyyppikilpi
- 8 Battery Power (+) -akun kiinnityskohta
- 9 Imuaukko
- 10 *Battery Power 36/25 -akku
- 11 *Battery Power 36 V -pikalaturi
- 12 *Battery Power 18 V -vakiolaturi
- 13 *Battery Power 18/25 -akku

*kuuluu sarjojen toimituslaajuuteen.

Puhallusputken asennus

1. Työnnä puhallusputken alaosa puhallusputken yläosaan.

Kuva C

2. Lukitse puhallusputki kiertämällä sitä myötäpäivään (bajonettikiinnitys).

Kuva D

Irrota puhallusputki kiertämällä sitä vastapäivään.

Litteän suuttimen asennus

1. Työnnä litteä suutin puhallusputken alaosaan.

Kuva B

Käyttöönotto

Akun asettaminen paikalleen

HUOMIO

Likaiset koskettimet

Vaurioita laitteessa ja akussa

Tarkasta ennen käyttöä, onko akun kiinnityskohdassa ja koskettimissa likaa, ja tarvittaessa puhdista ne.

Kuva E

1. Työnnä akku kiinnityskohtaan, kunnes se lukittuu kuuluvasti.

Akun irrottaminen

△ VAROITUS

Tahaton käynnistyminen

Loukkaantumisvaara

Ota akku pois laitteesta taukojen ajaksi sekä ennen huolto- ja hoitotoita.

Kuva F

1. Paina vapautuspainiketta.
2. Poista akku laitteesta.

Laitteen kytkeminen päälle ja pois päältä

Kytke laite päälle tai pois päältä laitekytkimellä.

1. Työnnä laitekytkin eteenpäin asentoon 1 tai 2 (vain LBL 4 -akku).
Laitte käynnistyy.
2. Työnnä laitekytkin taakse.
Laitte pysähtyy.

Kuljetus

△ VARO

Jos painoa ei oteta huomioon

Loukkaantumis- ja vaurioitumisvaara

Huomioi kuljetettaessa laitteen paino.

Varastointi

△ VARO

Jos painoa ei oteta huomioon

Loukkaantumis- ja vaurioitumisvaara

Huomioi varastoitaessa laitteen paino.

Huomautus

Säilytä laitetta aina kuivassa ja irrota akku.

Hoito ja huolto

Laitte on huoltovapaa.

Ohjeet häiriötilanteissa

Häiriöillä on usein yksinkertaisia syitä, jotka voit itse poistaa seuraavan yleiskatsauksen avulla. Ota yhteys valtuutettuun asiakaspalveluun epäselvissä tapauksissa tai jos häiriöitä ei ole tässä mainittu.

Akun vanhetessa sen varauskyky heikkenee, vaikka sitä hoidettaisiin hyvin. Näin ollen täyttä käyntiaikaa ei enää saavuteta edes täyteen ladattuna. Tämä ei ole osoitus viasta.

Tyyppikilpi

Tyyppikilvessä on tärkeimmät laitetiedot.

Luvussa Laitekuvaus esitetään, missä kohdassa laitetta tyyppikilpi sijaitsee.

Häiriöt laitteessa

Laite ei käynnisty

Akkua ei ole asetettu oikein.

1. Työnnä akku kiinnityskohtaan, kunnes se lukittuu.

Akku on tyhjä.

1. Lataa akku.

Akku on unitilassa.

1. Paina laitekytkintä pidempään tai toisen kerran.

Akku on viallinen.

1. Vaihda akku.

Laite pysähtyy käytön aikana

Akku on ylikuumentunut

- Keskeytä työ ja anna akun jäähtyä sallitun lämpötila-alueen alapuolelle. Se voi kestää muutamia minuutteja.

Takuu

Jokaisessa maassa ovat voimassa vastaavan myyntiyhtiön julkaisemat takuuehdot. Korjaamme laitteessa mahdollisesti ilmenevät häiriöt takuuaajan kuluessa maksutta, jos häiriöiden syynä ovat olleet materiaali- tai valmistusvirheet. Takuutapauksessa pyydämme ottamaan yhteyttä ostosoitteen kanssa jälleenmyyjään tai lähimpään valtuutettuun asiakaspalveluun.

(Osoite, katso takasivu)

Tekniset tiedot

	LBL 2 Battery	LBL 2 Battery Set	LBL 4 Battery	LBL 4 Battery Set
Laitteen tehotiedot				
Ilmannonopeus maks.	km/h 210	210	250	250
Tilavuusvirta maks.	m ³ /h 220	220	330	330
Käyttöjännite	V 18	18	36	36
Nopeudensäätö	-	-	kyllä	kyllä
Nopeustasot	-	-	2	2
laitteeseen kuuluva akku	-	Battery Power 18/25	-	Battery Power 36/25
Laturityyppi	-	Battery Power 18V - vakiolaturi	-	Battery Power 36V - pikalaturi
Mitat ja painot				
Paino	kg 2	2,5	2,2	3
Pituus x leveys x korkeus	mm 975 x 170 x 305	975 x 170 x 305	975 x 170 x 305	975 x 170 x 305
Määritetyt arvot EN 60335-2-79 mukaan * Mittaukset tehtiin litteällä suuttimella				
Käsi-käsivarsi-täri-näärvo	m/s ² 1,7	1,7	2,1	2,1

		LBL 2 Battery	LBL 2 Battery Set	LBL 4 Battery	LBL 4 Battery Set
Epävarmuus K	m/s ²	0,2	0,2	0,2	0,2
* Äänenpainetaso	dB(A)	74	74	82	82
* Epävarmuus K _{pA}	dB(A)	2	2	2	2
* Äänen tehotaso	dB(A)	88	88	96	96
L _{WA} +					
* epävarmuus K _{WA}					

Oikeus teknisiin muutoksiin pidätetään.

EY-vaatimustenmukaisuusvakuutus

Täten vakuutamme, että jäljempänä kuvattu kone vastaa suunnittelultaan ja rakenteeltaan sekä meidän markkinoille tuomanamme mallina EU-direktiivien olennaisia turvallisuus- ja terveysvaatimuksia. Jos konetta muutetaan ilman meidän hyväksyntäämme, tämän vakuutuksen voimassaolo raukeaa.

Tuote: Lehtipuhallin

Tyyppi: LBL 2, LBL 4

Sovellettavat EY-direktiivit

2000/14/EY

2006/42/EY (+2009/127/EY)

2011/65/EU

2014/30/EU

Sovelletut yhdenmukaistetut standardit

EN 60335-1

EN 50636-2-100

EN 55014-1: 2006+A1: 2009+A2: 2011

EN 55014-2: 2015

EN 62233: 2008

EN 50581

Sovellettu vaatimustenmukaisuuden arviointimenetelmä

2000/14/EY: liite V

Äänitehotaso dB(A)

LBL 2:

Mitattu: 86

Taattu: 88

LBL 4:

Mitattu: 94

Taattu: 96

Allekirjoittaneet toimivat yrityksen johdon puolesta ja valtuuttamina.



H. Jenner

Chairman of the Board of Management



S. Reiser

Director Regulatory Affairs & Certification

Dokumentointivastaava: S. Reiser

Alfred Kärcher SE & Co. KG

Alfred-Kärcher-Str. 28 - 40

71364 Winnenden (Germany)

Puh.: +49 7195 14-0

Faksi: +49 7195 14-2212

Winnenden, 1.3.2015

Περιεχόμενα

Υποδείξεις ασφαλείας.....	50
Διαβαθμίσεις κινδύνων.....	50
Γενικές υποδείξεις ασφαλείας.....	50
Υποδείξεις ασφαλείας.....	50
Προβλεπόμενη χρήση.....	52
Προστασία του περιβάλλοντος.....	52
Σύμβολα επάνω στη συσκευή.....	52
Παρελκόμενα και ανταλλακτικά.....	52
Παραδοτέος εξοπλισμός.....	52
Περιγραφή συσκευής.....	52
Τοποθέτηση σωλήνα φυσήματος.....	52
Τοποθέτηση πλακέ ακροφύσιου.....	52
Θέση σε λειτουργία.....	52
Ενεργοποίηση / απενεργοποίηση της συσκευής..	53
Μεταφορά.....	53
Αποθήκευση.....	53
Φροντίδα και συντήρηση.....	53
Αντιμετώπιση βλαβών.....	53
Εγγύηση.....	53
Τεχνικά στοιχεία.....	53
Δήλωση συμμόρφωσης ΕΚ.....	54

Υποδείξεις ασφαλείας



Πριν από την πρώτη χρήση της συσκευής διαβάστε αυτές τις υποδείξεις ασφαλείας, αυτό το πρωτότυπο εγχειρίδιο χρήσης, τις συνημμένες υποδείξεις ασφαλείας των μπαταριών καθώς και τα συνημμένα εγχειρίδια χρήσης για τις μπαταρίες και τον φορτιστή. Εφαρμόζετε αυτές τις οδηγίες. Φυλάξτε τα εγχειρίδια για μεταγενέστερη χρήση ή για τον επόμενο ιδιοκτήτη. Εκτός από τις υποδείξεις στο εγχειρίδιο χρήσης πρέπει να τηρείτε και τους ισχύοντες γενικούς κανονισμούς ασφαλείας και πρόληψης ατυχημάτων.

Διαβαθμίσεις κινδύνων

Δ ΚΙΝΔΥΝΟΣ

Υπόδειξη άμεσου κινδύνου, ο οποίος οδηγεί σε σοβαρούς τραυματισμούς ή θάνατο.

Δ ΠΡΟΕΙΔΟΠΟΙΗΣΗ

Υπόδειξη πιθανώς επικίνδυνης κατάστασης, η οποία μπορεί να οδηγήσει σε σοβαρούς τραυματισμούς ή θάνατο.

Δ ΠΡΟΣΟΧΗ

Υπόδειξη πιθανώς επικίνδυνης κατάστασης, η οποία μπορεί να οδηγήσει σε ελαφρείς τραυματισμούς.

ΠΡΟΣΟΧΗ

Υπόδειξη πιθανώς επικίνδυνης κατάστασης, η οποία μπορεί να οδηγήσει σε υλικές ζημιές.

Γενικές υποδείξεις ασφαλείας

Δ ΚΙΝΔΥΝΟΣ • Κίνδυνος

ασφυξίας. Φυλάσσετε τις μεμβράνες συσκευασίας μακριά από παιδιά.

Δ ΠΡΟΕΙΔΟΠΟΙΗΣΗ • Άτομα

με περιορισμένες σωματικές, αισθητηριακές ή νοητικές ικανότητες ή χωρίς επαρκή πείρα και γνώσεις επιτρέπεται να χρησιμοποιούν τη συσκευή μόνο με επίβλεψη ή αν τους έχει εξηγηθεί από άτομο υπεύθυνο για την ασφάλειά τους η ασφαλής χρήση της συσκευής και αν κατανοούν τους κινδύνους που μπορούν να προκύψουν από αυτήν. • Τα παιδιά δεν επιτρέπεται να χρησιμοποιήσουν τη συσκευή. • Επιβλέπετε τα παιδιά, ώστε να είστε βέβαιοι ότι δεν παίζουν με τη συσκευή. **Υπόδειξη** • Μην λειτουργείτε τη συσκευή όταν στο χώρο εργασίας βρίσκονται άλλα άτομα ή ζώα.

Υποδείξεις ασφαλείας

- Ποτέ μη βυθίζετε τη συσκευή εντελώς μέσα σε υγρά.

- Η συσκευή επιτρέπεται να λειτουργεί μόνο σε εξωτερικούς χώρους.
- Εξετάζετε τη συσκευή τακτικά για τυχόν ζημιές ή φθορές. Αν υπάρχουν εμφανείς ζημιές μην χρησιμοποιείτε άλλο τη συσκευή.
- Μην βάζετε τα χέρια σας μέσα στον σωλήνα φυσήματος ούτε στον φυσητήρα της συσκευής.
- Μην χρησιμοποιείτε ποτέ τη συσκευή χωρίς τον συναρμολογημένο σωλήνα φυσήματος.
- Μην σκεπάζετε το άνοιγμα αναρρόφησης.
- Μην πλησιάζετε με φαρδιά ρούχα στο άνοιγμα αναρρόφησης.
- Διαβάστε τις παρεχόμενες οδηγίες ασφαλείας της συστοιχίας μπαταριών και ενεργείτε σύμφωνα με αυτές.
- Μελετήστε προσεκτικά τις οδηγίες. Εξοικειωθείτε με τα στοιχεία χειρισμού και με τη σωστή χρήση της συσκευής.
- Ποτέ μην αφήσετε τη συσκευή να την χρησιμοποιήσουν άτομα που δεν έχουν μελετήσει αυτές τις οδηγίες. Οι ισχύοντες κανονισμοί μπορεί να περιορίζουν την ηλικία του χρήστη.
- Κατά τη χρήση της συσκευής να φοράτε πάντα γερά υποδήματα και μακριά παντελόνια.
- Μην φοράτε φαρδιά ρούχα ούτε και κοσμήματα, που θα μπορούσαν να αναρροφηθούν από το άνοιγμα εισόδου αέρα. Μην πλησιάζετε με μακριά μαλλιά στα ανοίγματα εισόδου αέρα.
- Κατά τη λειτουργία να φοράτε προστατευτικά γυαλιά.
- Χρησιμοποιείτε τη συσκευή μόνο κατά τη διάρκεια της μέρας ή με καλό τεχνητό φωτισμό.
- Μην κουράζεστε υπερβολικά και να έχετε πάντα ισορροπία.
- Σε πλαγιές να βεβαιώνετε πάντα πως πατάτε καλά.
- Με τη συσκευή απλά να βαδίζετε, να μην τρέχετε.
- Διατηρείτε όλες τις εισόδους κρύου αέρα καθαρές από βρομιές.
- Ποτέ μη φυσάτε τις βρομιές στην κατεύθυνση παρευρισκόμενων ατόμων.
- Για να είστε σίγουροι πως η συσκευή είναι σε ασφαλή κατάσταση λειτουργίας να σφίγγετε όλα τα παξιμάδια, τα μπουλόνια και τις βίδες.
- Αντικαθιστάτε τα χαλασμένα ή φθαρμένα εξαρτήματα.
- Χρησιμοποιείτε αποκλειστικά γνήσια ανταλλακτικά και παρελκόμενα.

Προβλεπόμενη χρήση

Δ ΠΡΟΕΙΔΟΠΟΙΗΣΗ

Κίνδυνος τραυματισμού από εκσφενδονιζόμενα σωματίδια

Να χρησιμοποιείτε τον φυσητήρας φύλλων μόνον εφόσον δεν θα υπάρξει κίνδυνος για τυχόν τριγύρω άτομα.

Η συσκευή προορίζεται για φύσημα φύλλων, κομμένου γκαζόν, κομμένων μικρών κλαδιών καθώς και χαλαρών ακαθαρσιών πάνω από το έδαφος.

Χρησιμοποιείτε τη συσκευή αποκλειστικά για την ιδιωτική σας κατοικία.

Προβλέψιμη λανθασμένη χρήση

Δεν επιτρέπεται καμία μη ενδεδειγμένη χρήση. Ο χειριστής έχει την ευθύνη για ζημιές που θα προκύψουν από μη ενδεδειγμένη χρήση.

Προστασία του περιβάλλοντος



Τα υλικά συσκευασίας είναι ανακυκλώσιμα.

Απορρίψτε τις συσκευασίες με περιβαλλοντικά ορθό τρόπο.



Οι ηλεκτρικές και ηλεκτρονικές συσκευές περιέχουν πολύτιμα ανακυκλώσιμα υλικά και, συχνά, εξαρτήματα όπως μπαταρίες απλές, επαναφορτιζόμενες ή λάδια, τα οποία σε περίπτωση λανθασμένης χρήσης ή απόρριψης

μπορούν να θέσουν σε κίνδυνο την ανθρώπινη υγεία και το περιβάλλον. Ωστόσο, αυτά τα συστατικά είναι απαραίτητα για τη σωστή λειτουργία της συσκευής. Οι συσκευές που φέρουν αυτό το σύμβολο δεν επιτρέπεται να απορρίπτονται μαζί με τα οικιακά απορρίμματα.

Υποδείξεις σχετικά με συστατικά (REACH)

Ενημερωμένες πληροφορίες σχετικά με τα συστατικά είναι διαθέσιμες στη διεύθυνση: www.kaercher.com/REACH

Σύμβολα επάνω στη συσκευή

Φυσητήρας φύλλων LBL 2 / LBL 4



Προειδοποίηση για εκσφενδονιζόμενα σωματίδια.

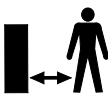

Απομακρύνετε τα άλλα άτομα από την περιοχή εργασίας.



Κατά τη λειτουργία της συσκευής φοράτε κατάλληλες ωτασπίδες και γυαλιά.



Προστατεύετε τη συσκευή από τη βροχή και τις σταγόνες νερού.

Παρελκόμενα και ανταλλακτικά

Χρησιμοποιείτε μόνο γνήσια παρελκόμενα και γνήσια ανταλλακτικά, καθώς αυτά εγγυώνται την ασφαλή και απρόσκοπτη λειτουργία της συσκευής.

Πληροφορίες σχετικά με τα παρελκόμενα και τα ανταλλακτικά θα βρείτε στη διεύθυνση www.kaercher.com.

Παραδοτέος εξοπλισμός

Ο παραδοτέος εξοπλισμός της συσκευής απεικονίζεται επάνω στη συσκευασία. Κατά την αφαίρεση από τη συσκευασία ελέγξτε την πληρότητα των περιεχομένων. Σε περίπτωση που λείπουν παρελκόμενα ή έχουν προκληθεί ζημιές κατά τη μεταφορά, ενημερώστε τον προμηθευτή σας.

Περιγραφή συσκευής

Εικόνα Α

- 1 Πλακέ ακροφύσιο με ενσωματωμένο ξύστρο
- 2 Κάτω μέρος σωλήνα φυσημάτος
- 3 Πάνω μέρος σωλήνα φυσημάτος
- 4 Έξοδος αέρα
- 5 Διακόπτης συσκευής
18 V: ON/OFF
36 V: OFF, βαθμίδα 1, βαθμίδα 2
- 6 Πλήκτρο απασφάλισης μπαταριών
- 7 Πινακίδα τύπου
- 8 Υποδοχή για μπαταρίες Battery Power (+)
- 9 Άνοιγμα αναρρόφησης
- 10 *Μπαταρίες Battery Power 36/25
- 11 *Ταχυφορτιστής Battery Power 36 V
- 12 *Βασικός φορτιστής Battery Power 18 V
- 13 *Μπαταρίες Battery Power 18/25

*Περιλαμβάνεται ήδη στον εξοπλισμό των παραλλαγών του σετ.

Τοποθέτηση σωλήνα φυσημάτος

1. Συνδέστε το κάτω μέρος στο πάνω μέρος του σωλήνα φυσημάτος.
Εικόνα C
2. Για να ασφαλίσετε το σωλήνα φυσημάτος, περιστρέψτε τον δεξιότροφα (σύνδεση μπαγιονέτ).
Εικόνα D

Για απασφάλιση περιστρέψτε τον σωλήνα φυσημάτος αριστερότροφα.

Τοποθέτηση πλακέ ακροφύσιου

1. Συνδέστε το πλακέ ακροφύσιο στο κάτω μέρος του σωλήνα φυσημάτος.
Εικόνα B

Θέση σε λειτουργία

Τοποθέτηση μπαταρίας

ΠΡΟΣΟΧΗ

Λερωμένες επαφές

Ζημιές στη συσκευή και την μπαταρία

Πριν από τη χρήση ελέγξτε την υποδοχή της μπαταρίας και τις επαφές για ρύπους και, εάν είναι απαραίτητο, καθαρίστε τις.

Εικόνα E

1. Σπρώξτε την μπαταρία στην υποδοχή, ώσπου να κλειδώσει με έναν ήχο.

Αφαίρεση μπαταρίας

⚠ ΠΡΟΕΙΔΟΠΟΙΗΣΗ

Ανεξέλεγκτη λειτουργία

Κίνδυνος τραυματισμού

Κατά τα διαλείμματα και πριν από κάθε εργασία συντήρησης και επισκευής αφαιρείτε την μπαταρία από τη συσκευή.

Εικόνα F

1. Πιέστε το πλήκτρο απασφάλισης.
2. Αφαιρέστε την μπαταρία από τη συσκευή.

Ενεργοποίηση / απενεργοποίηση της συσκευής

Από τον διακόπτη ενεργοποιείτε και απενεργοποιείτε τη συσκευή.

1. Σπρώξτε τον διακόπτη προς τα εμπρός στη θέση «1» ή «2» (μόνο LBL 4 Battery).
Η συσκευή αρχίζει να λειτουργεί.
2. Σπρώξτε τον διακόπτη προς τα πίσω.
Η συσκευή σταματά.

Μεταφορά

⚠ ΠΡΟΣΟΧΗ

Μη τήρηση των οδηγιών σχετικά με το βάρος

Κίνδυνος τραυματισμού και πρόκλησης ζημιών

Κατά τη μεταφορά προσέξτε το βάρος του μηχανήματος.

Αποθήκευση

⚠ ΠΡΟΣΟΧΗ

Μη τήρηση των οδηγιών σχετικά με το βάρος

Κίνδυνος τραυματισμού και πρόκλησης ζημιών

Κατά την αποθήκευση προσέξτε το βάρος της συσκευής.

Υπόδειξη

Η συσκευή πρέπει να αποθηκεύεται πάντα στεγνή και αφού βγάλετε τις μπαταρίες.

Φροντίδα και συντήρηση

Η συσκευή δεν χρειάζεται συντήρηση.

Αντιμετώπιση βλαβών

Οι βλάβες οφείλονται συχνά σε ασημαντες αιτίες, τις οποίες μπορείτε να αντιμετωπίσετε μόνοι σας με τη βοήθεια του ακολούθου πίνακα. Σε περίπτωση αμφιβολίας ή σε περίπτωση βλάβης που δεν αναγράφεται εδώ μπορείτε να απευθύνεστε στο εξουσιοδοτημένο τμήμα εξυπηρέτησης πελατών. Με την αύξηση της ηλικίας, η απόδοση της συστοιχίας μπαταριών θα μειώνεται ακόμη και με σωστή φροντίδα, και τελικά όταν φορτίζεται πλήρως, ο πλήρης χρόνος λειτουργίας δεν θα επιτυγχάνεται. Αυτό δεν αποτελεί ελάττωμα.

Πινακίδα τύπου

Στην πινακίδα τύπου αναγράφονται το πιο σημαντικά στοιχεία της συσκευής.

Στο κεφάλαιο «Περιγραφή συσκευής» περιγράφεται η θέση της πινακίδας τύπου στη συσκευή.

Δυσλειτουργίες στη συσκευή

Η συσκευή δεν τίθεται σε λειτουργία

Η συστοιχία μπαταριών δεν έχει τοποθετηθεί σωστά.

1. Εισάγετε τη συστοιχία μπαταριών στην υποδοχή, ώσπου να κλειδώσει.

Η συστοιχία μπαταριών είναι άδεια.

1. Φορτίστε τη συστοιχία μπαταριών.

Η συστοιχία μπαταριών είναι κατάσταση αδράνειας.

1. Πιέστε τον διακόπτη της συσκευής παρατεταμένα ή μια δεύτερη φορά.

Η συστοιχία μπαταριών είναι χαλασμένη.

1. Αντικαταστήστε τη συστοιχία μπαταριών.

Η συσκευή σταματά κατά τη διάρκεια της λειτουργίας

Η μπαταρία υπερθερμάνθηκε

- Διακόψτε την εργασία και αφήστε την μπαταρία να κρυώσει κάτω από την επιτρεπόμενη θερμοκρασία. Αυτό μπορεί να διαρκέσει ορισμένα λεπτά.

Εγγύηση

Σε κάθε χώρα ισχύουν οι όροι εγγύησης οι οποίοι εκδίδονται από την αρμόδια εταιρεία διανομής μας. Τυχόν βλάβες στη συσκευή σας επιδιορθώνονται από εμάς χωρίς χρέωση εντός της προθεσμίας εγγύησης, εφόσον οφείλονται σε σφάλμα υλικού ή κατασκευής. Σε περίπτωση εγγύησης απευθυνθείτε στον προμηθευτή σας ή το πλησιέστερο εξουσιοδοτημένο τμήμα εξυπηρέτησης πελατών, προσκομίζοντας το παραστατικό της αγοράς.

(για διευθύνσεις βλέπε την πίσω σελίδα)

Τεχνικά στοιχεία

	LBL 2 Battery	LBL 2 Battery Set	LBL 4 Battery	LBL 4 Battery Set		
Στοιχεία ισχύος συσκευής						
Μέγιστη ταχύτητα αέρα	210	210	250	250		
Μέγιστη παροχή	m ³ /h	220	220	330	330	
Τάση λειτουργίας	V	18	18	36	36	
Ρύθμιση ταχύτητας	-	-	ναι	ναι		
Βαθμίδες ταχύτητας	-	-	2	2		
Παρεχόμενη συστοιχία μπαταριών	-	Μπατ-αρία Batte ry Powe r 18/25	-	Μπατ-αρία Batte ry Powe r 36/25		
Τύπος φορτιστή	-	Βασικός φορτιστής Batte ry Powe r 18V	-	Ταχυφορτιστής Batte ry Powe r 36V		
Διαστάσεις και βάρη						
Βάρος	kg	2	2,5	2,2	3	
Μήκος x πλάτος x ύψος	mm	975 x 170 x 305	975 x 170 x 305	975 x 170 x 305	975 x 170 x 305	
Μετρημένες τιμές κατά EN 60335-2-79 * Οι μετρήσεις γίνονται με το πλακέ ακροφύσιο						
Τιμή δονήσεων χεριού-βραχίονα	m/s ²	1,7	1,7	2,1	2,1	
Αβεβαιότητα	K	m/s ²	0,2	0,2	0,2	0,2

	LBL 2 Battery	LBL 2 Battery Set	LBL 4 Battery	LBL 4 Battery Set
* Στάθμη ηχητικής πίεσης dB(A)	74	74	82	82
* Αβεβαιότητα K_{PA} dB(A)	2	2	2	2
* Στάθμη ηχητικής ισχύος L_{WA} + * Αβεβαιότητα K_{WA} dB(A)	88	88	96	96

Με την επιφύλαξη τεχνικών αλλαγών.

Δήλωση συμμόρφωσης ΕΚ

Με το παρόν δηλώνουμε ότι η παρακάτω μηχανή λόγω του σχεδιασμού και του τύπου κατασκευής της καθώς και στην έκδοση την οποία έχουμε διαθέσει στην αγορά πληροί τις σχετικές βασικές απαιτήσεις για την ασφάλεια και την υγεία των Οδηγών ΕΕ. Σε περίπτωση τροποποίησης της μηχανής που δεν έχει συμφωνηθεί με εμάς, αυτή η δήλωση ακυρώνεται.

Προϊόν: Φυστηήρας φύλλων
Τύπος: LBL 2, LBL 4

Σχετικές Οδηγίες ΕΚ

2000/14/EK
2006/42/EK (+2009/127/EK)
2011/65/EE
2014/30/EE

Εφαρμοσθέντα εναρμονισμένα πρότυπα

EN 60335-1
EN 50636-2-100
EN 55014-1: 2006+A1: 2009+A2: 2011
EN 55014-2: 2015
EN 62233: 2008
EN 50581

Εφαρμοζόμενη διαδικασία αξιολόγησης συμμόρφωσης

2000/14/EK: Παράρτημα V

Στάθμη ηχητικής ισχύος dB(A)

LBL 2:

Μετρημένη: 86
Εγγυημένη: 88

LBL 4:

Μετρημένη: 94
Εγγυημένη: 96

Οι υπογράφοντες ενεργούν κατ' εντολή και με πληρεξούσιο από τη διεύθυνση της εταιρείας.

H. Jenner

Chairman of the Board of Management

S. Reiser

Director Regulatory Affairs & Certification

Υπεύθυνος τεχνικού φακέλου: S. Reiser

Alfred Kärcher SE & Co. KG
Alfred-Kärcher-Str. 28 - 40
71364 Winnenden (Germany)
Τηλ.: +49 7195 14-0
Φαξ: +49 7195 14-2212
Winnenden, 2015/03/01

İçindekiler

Γüvenlik bilgileri	54
Tehlike kademeleri	54
Genel güvenli k bilgileri	55
Γüvenlik bilgileri	55
Amaca uygun kullanım	56
Çevre koruma	56
Cihazdaki simgeler	56
Aksesuarlar ve yedek parçalar	56
Teslimat kapsamı	56
Cihaz açıklaması	56
Üfleme borusu montajı	56
Yassı memenin montajı	56
İşletime alma	56
Cihazın açılması ve kapatılması	57
Taşıma	57
Depolama	57
Kullanıcı bakımı ve bakım	57
Arıza durumunda yardım	57
Garanti	57
Teknik bilgiler	57
AT Uygunluk beyanı	57

Güvenlik bilgileri



Cihazı ilk defa kullanmadan önce bu güvenli k bilgilerini, bu orijinal işletim kılavuzunu, akü paketi ile birlikte teslim edilen güvenli k bilgilerini ve ekteki akü paketi ve şarj aleti orijinal işletim kılavuzunu okuyun. Bu bilgilere göre hareket edin. Kılavuzları daha sonra tekrar kullanmak ya da cihazın sonraki kullanıcılarına iletmek üzere saklayın.

İşletim kılavuzundaki uyarıların yanında yasa koyucunun belirlediği güvenli k ve kaza önleme yönetmeliğini dikkate almalısınız.

Tehlike kademeleri

⚠ TEHLİKE

Ağır bedensel yaralanmalar ya da ölüme neden olan direkt bir tehlikeye yönelik uyarı.

⚠ UYARI

Ağır bedensel yaralanmalar ya da ölüme neden olabilecek olası tehlikeli bir duruma yönelik uyarı.

⚠ TEDBİR

Haff yaralanmalara neden olabilecek olası tehlikeli bir duruma yönelik uyarı.

DIKKAT

Maddi hasarlara neden olabilecek olası tehlikeli bir duruma yönelik uyarı.

Genel güvenlik bilgileri

⚠ **TEHLİKE** • Boğulma tehlikesi. Ambalaj folyolarını çocuklardan uzak tutunuz.

⚠ **UYARI** • Fiziksel, duyuşsal veya zihinsel kabiliyetleri azalmıř veya deneyim ve bilgi eksikliđi olan kiřiler, yalnızca düzgün řekilde gözetim altında tutulmaları ya da güvenlik konusunda eğitilmiş bir kiři tarafından cihazın güvenli kullanımı ile ilgili talimat almaları ve ortaya çıkan tehlikeleri anlamaları durumunda cihazı kullanabilirler. • Çocukların bu cihazı kullanması yasaktır.

• Cihazla oynamamalarını sağlamak için çocuklar gözetim altında tutulmalıdır. **Not** • Çalışma alanında başka bir kiři veya hayvan varsa cihazı çalıştırmayın.

Güvenlik bilgileri

- Cihazı asla sıvı içine tamamen batırmayın.
- Cihazı sadece dış alanda çalıştırın.
- Cihazda hasar olup olmadığını düzenli olarak kontrol edin. Görünür bir hasar olması durumunda cihazı çalıştırmayın.
- Cihazın üfleme borusunu veya vantilatörünü ellemeyin.
- Monte edilmiş üfleme borusu olmadan cihazı asla çalıştırmayın.
- Emme açıklığını kapatmayın.

- Bol kıyafetleri emme açıklığından uzak tutun.
- Akü paketine ekli güvenlik bilgilerini dikkate alın ve buradaki bilgilere göre hareket edin.
- Talimatları dikkatlice okuyun. Kumanda elemanları ve cihazın doğru kullanımı ile ilgili bilgileri öğrenin.
- Cihazın bu talimatlara aşına olmayan kiřiler tarafından kullanılmasına asla izin vermeyin. Yerel yönetmelikler, cihazı kullanan kiřinin yaşını sınırlayabilir.
- Cihazı kullanırken, daima dayanıklı ayakkabı ve uzun pantolon giyin.
- Hava girişine çekilebilecek bol kıyafetler giymeyin veya takı takmayın. Uzun saçları hava girişlerinden uzak tutun.
- Cihazı kullanırken, koruyucu gözlük takın.
- Cihazı sadece gün ışığında veya yapay aydınlatma iyi olduğunda kullanın.
- Kendinizi fazla zorlamayın ve daima dengeyi koruyun.
- Her zaman yamaçta olduğunuzdan emin olun.
- Cihazla birlikte yürüyün, koşmayın.
- Tüm sođutma havası girişlerini kirden koruyun.
- Etrafınızdaki insanlara asla kir üflemeysin.
- Cihazın güvenli bir çalışma durumunda olduğuna emin ol-

mak için, tüm somunları, pim-leri ve civataları sıkın.

- Aşınmış veya hasar görmüş parçaları değiştirin.
- Sadece orijinal yedek parçaları ve aksesuarları kullanın.

Amaca uygun kullanım

⚠ UYARI

Uçan parçalar nedeniyle yaralanma tehlikesi

Yaprak üfleyciyi yalnızca etraftaki diğer kişilere zarar gelmeyeceği zaman kullanın.

Cihaz yerdeki yaprakları, çim kupürlerini, budanan çitleri, gevşek kirleri üflemek için tasarlanmıştır.

Cihazı sadece evinizde kullanın.

Öngörülebilir yanlış kullanım

Amaca uygun olmayan her türlü kullanım yasaktır. Amaca uygun olmayan kullanımdan kaynaklanan hasarlardan kullanıcı sorumludur.

Çevre koruma



Ambalaj malzemeleri geri dönüştürülebilir. Lütfen ambalajları çevreye zarar vermeden tasfiye edin.



Elektrikli ve elektronik cihazlar, değerli ve geri dönüştürülebilir malzemelerin yanı sıra yanlış kullanılması veya yanlış imha edilmesi durumunda

insan sağlığı ve çevre için potansiyel tehlike teşkil edebilecek piller, aküler veya yağlar içerebilir. Ancak cihazın usulüne uygun şekilde çalıştırılması için bu parçaların gereklidir. Bu sembol ile işaretlenen cihazlar evsel atık ile birlikte imha edilmemelidir.

İçindekiler hakkında uyarılar (REACH)

İçindekiler hakkında ayrıntılı bilgileri bulabileceğiniz adres: www.kaercher.com/REACH

Cihazdaki simgeler

Yaprak üfleyci LBL 2 / LBL 4

Fırlayan nesnelere ile ilgili ikaz.



Diğer kişileri çalışma alanından uzak tutun.

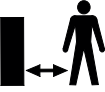

Cihazı çalıştırırken, uygun kulaklık ve koruyucu gözlük kullanın.



Cihazı yağmura ve su sıçramasına karşı koruyun.



Aksesuarlar ve yedek parçalar

Sadece orijinal aksesuarlar ve orijinal yedek parçaları kullanın. Bu parçalar cihazın güvenli ve arızasız çalışmasını sağlar.

Aksesuar ve yedek parçalara ilişkin bilgiler için adres: www.kaercher.com.

Teslimat kapsamı

Cihazınızın teslimat kapsamı ambalajı üzerinde gösterilmiştir. Ambalaj açıldığında içindeki parçalarda eksiklik olup olmadığını kontrol edin. Aksesuarların eksik olması durumunda ya da nakliye hasarlarında yetkili satıcınızı bilgilendirin.

Cihaz açıklaması

Şekil A

- 1 Entegre sıyrıcı kenarlı yassı meme
- 2 Üfleme borusu alt kısmı
- 3 Üfleme borusu üst kısmı
- 4 Hava çıkışı
- 5 Cihaz şalteri
18 V: Açık/kapalı
36 V: Kapalı, 1. kademe, 2. kademe
- 6 Akü paketi kilit açma mekanizması tuşu
- 7 Tip etiketi
- 8 Battery Power (+) akü paketi için yuva
- 9 Emme açıklığı
- 10 *Battery Power 36/25 akü paketi
- 11 *Battery Power 36 V hızlı şarj aleti
- 12 *Battery Power 18 V standart şarj aleti
- 13 *Battery Power 18/25 akü paketi

*set varyasyonu teslimat kapsamına dahil.

Üfleme borusu montajı

1. Üfleme borusunun alt kısmını, üfleme borusunun üst kısmına takın.
Şekil C
2. Üfleme borusunu kilitlemek için saat yönüne çevirin (bayonet bağlantısı).
Şekil D

Çıkmak için, üfleme borusunu saat yönünün tersine çevirin.

Yassı memenin montajı

1. Yassı memeyi üfleme borusunun alt kısmına takın.
Şekil B

İşletime alma

Akünün takılması

DIKKAT

Kirlenmiş kontaklar

Cihaz ve aküde hasarlar

Aküyü yerleştirmeden önce, akü yuvası ve kontakların kirliliğini kontrol edin ve gerekirse temizleyin.

Şekil E

1. Aküyü, duyulur şekilde yerine oturana kadar yuvaya itin.

Akünün çıkarılması

⚠ UYARI

Kontrolsüz çalıştırma

Yaralanma tehlikesi

İş aralarında ve bakım ve servis çalışmalarından önce aküyü cihazdan çıkarın.

Şekil F

1. Kilit açma tuşuna basın.
2. Aküyü cihazdan çıkarın.

Cihazın açılması ve kapatılması

Cihazı, cihaz şalteri ile açıp kapatın.

1. Cihaz şalterini öne "1" veya "2" (sadece LBL 4 Battery) konumuna itin.
Cihaz çalışıyor.
2. Cihaz şalterini arkaya itin.
Cihaz durur.

Taşıma

⚠ TEDBİR

Ağırlığın dikkate alınmaması

Yaralanma ve zarar görme tehlikesi mevcuttur

Taşıma sırasında cihazın ağırlığını dikkate alın.

Depolama

⚠ TEDBİR

Ağırlığın dikkate alınmaması

Yaralanma ve zarar görme tehlikesi mevcuttur

Depolama sırasında cihazın ağırlığına dikkat edin.

Not

Cihazı daima kuru bir yerde saklayın ve akü paketini çıkarın.

Kullanıcı bakımı ve bakım

Cihaz bakım gerektirmez.

Arıza durumunda yardım

Arızaların sebepleri çoğu zaman aşağıdaki genel bakış yardımıyla kendiniz giderebileceğiniz kadar basittir. Kararsızlık durumunda veya burada adı geçmeyen arızalarda lütfen yetkili müşteri hizmetlerine başvurun.

Bakımı iyi yapılına rağmen, akü paketinin kapasitesi zaman geçtikçe azalır; böylece şarj tam doluyken bile tam çalışma süresine artık ulaşılmaz. Bu, bir kusur değildir.

Tip etiketi

Tip etiketi üzerinde cihaz ile ilgili en önemli bilgileri bulabilirsiniz.

"Cihaz Açıklaması" bölümünde tip etiketinin cihaz üzerinde nerede bulunduğu gösterilmektedir.

Cihaz arızaları

Cihaz çalışmıyor

Akü paketi yerleştirilmemiş.

1. Akü paketini, yerine oturana kadar yuvaya itin.

Akü paketi boş.

1. Akü paketini şarj edin.

Akü paketi uyku modunda.

1. Cihaz şalterine, daha uzun veya ikinci kez basın.

Akü paketi arızalı.

1. Akü paketini değiştirin.

İşletim sırasında cihaz duruyor

Akü aşırı ısınmış

- Çalışmayı durdurun ve akü sıcaklığının izin verilen sıcaklık aralığının altına düşmesi bekleyin. Bu, birkaç dakika sürebilir.

Garanti

Her ülkede yetkili distribütörümüz tarafından verilmiş garanti şartları geçerlidir. Garanti süresi içinde cihazınızda oluşan muhtemel hasarları, arızanın kaynağı üretim veya malzeme hatası olduğu sürece ücretsiz olarak karşılıyoruz. Garanti durumunda satış fişi ile satıcıya veya yetkili servise başvurun.
(Adres için Bkz. Arka sayfa)

Teknik bilgiler

	LBL 2 Battery	LBL 2 Battery Set	LBL 4 Battery	LBL 4 Battery Set
Cihaz performans verileri				
Maks. hava hızı	km/h 210	210	250	250
Maks. hacim akımı	m ³ /h 220	220	330	330
Çalışma gerilimi	V 18	18	36	36
Hız ayarı	-	-	evet	evet
Hız kademeleri	-	-	2	2
Akü paketi dahil	-	Battery Power 18/25	-	Battery Power 36/25

Şarj aleti tipi	-	Battery Power 18V standard şarj aleti	-	Battery Power 36V hızlı şarj aleti
-----------------	---	---------------------------------------	---	------------------------------------

Boyutlar ve ağırlıklar

Ağırlık	kg	2	2,5	2,2	3
Uzunluk x genişlik x yükseklik	mm	975 x 170 x 305	975 x 170 x 305	975 x 170 x 305	975 x 170 x 305

EN 60335-2-79 uyarınca tespit edilen değerler * Ölçümler, yassı meme ile birlikte yapılmıştır

El-kol titreşim değeri	m/s ²	1,7	1,7	2,1	2,1
Belirsizlik K	m/s ²	0,2	0,2	0,2	0,2
* Ses basınç seviyesi	dB(A)	74	74	82	82
* Belirsizlik K _{pA}	dB(A)	2	2	2	2
* Ses gücü seviyesi L _{WA} +	dB(A)	88	88	96	96
* Belirsizlik K _{WA}					

Teknik değişiklik hakkı saklıdır.

AT Uygunluk beyanı

İşbu belgeyle, aşağıda adı geçen makinenin mevcut tasarımı yapı tarzı ve tarafımızdan piyasaya sürülen modelle AB direktifinin ilgili temel güvenlik ve sağlık

yükümlülüklerine uygun olduğunu beyan ederiz. Bizim onayımız olmadan makinede yapılan bir değişiklik durumunda, bu açıklama geçerliliğini kaybeder.

Ürün: Yaprak üfleyci

Tip: LBL 2, LBL 4

İlgili AB direktifleri

2000/14/EG

2006/42/AT (+2009/127/AT)

2011/65/AB

2014/30/AB

Uygulanan uyumlaştırılmış normlar

EN 60335-1

EN 50636-2-100

EN 55014-1: 2006+A1: 2009+A2: 2011

EN 55014-2: 2015

EN 62233: 2008

EN 50581

Uygulanan uygunluk değerlendirme yöntemi

2000/14/AT: Ek V

Ses gücü seviyesi dB(A)

LBL 2:

Öçülen: 86

Garanti edilen: 88

LBL 4:

Öçülen: 94

Garanti edilen: 96

Aşağıda imzası olan, yönetim adına ve yönetim yetkisi-ne sahip olarak hareket eder.



H. Jenner

Chairman of the Board of Management



S. Reiser

Director Regulatory Affairs & Certification

Dokümantasyon yetkilisi: S. Reiser

Alfred Kärcher SE & Co. KG

Alfred-Kärcher-Str. 28 - 40

71364 Winnenden (Almanya)

Tel.: +49 7195 14-0

Faks: +49 7195 14-2212

Winnenden, 01/03/2015

Содержание

Указания по технике безопасности	58
Степени опасности	58
Общие указания по технике безопасности	59
Указания по технике безопасности	59
Использование по назначению	60
Защита окружающей среды	60
Символы на устройстве	60
Принадлежности и запасные части	61
Комплект поставки	61
Описание устройства	61
Установка обдувочной трубы	61
Установка плоского сопла	61
Ввод в эксплуатацию	61
Включение и выключение устройства	61
Транспортировка	61
Хранение	61
Уход и техническое обслуживание	61
Помощь при неисправностях	62
Гарантия	62
Технические характеристики	62
Декларация о соответствии стандартам ЕС	63

Указания по технике безопасности



Перед первым применением

устройства необходимо ознакомиться с указаниями по технике безопасности, данной оригинальной инструкцией по эксплуатации, а также прилагаемыми к аккумуляторному блоку указаниями по технике безопасности и оригинальной инструкцией по эксплуатации аккумуляторного блока и зарядного устройства.

Действовать в соответствии с ними. Следует сохранить документацию для дальнейшего пользования или для следующего владельца.

Наряду с указаниями, содержащимися в инструкции по эксплуатации, соблюдать также общие законодательные положения по технике безопасности и предотвращению несчастных случаев.

Степени опасности

⚠ ОПАСНОСТЬ

Указание на непосредственно грозящую опасность, которая приводит к получению тяжелых или смертельных травм.

⚠ ПРЕДУПРЕЖДЕНИЕ

Указание на потенциально опасную ситуацию, которая может привести к получению тяжелых или смертельных травм.

⚠ ОСТОРОЖНО

Указание на потенциально опасную ситуацию, которая может привести к получению легких травм.

ВНИМАНИЕ

Указание на потенциально опасную ситуацию, которая может привести к нанесению материального ущерба.

Общие указания по технике безопасности

△ ОПАСНОСТЬ • Опасность удушья. Упаковочную пленку хранить в недоступном для детей месте.

△ ПРЕДУПРЕЖДЕНИЕ

• Лица с ограниченными физическими, сенсорными или умственными способностями, а также лица, не обладающие необходимым опытом и знаниями, могут использовать устройство только в том случае, если они находятся под надлежащим присмотром или прошли инструктаж компетентного лица относительно безопасного использования оборудования и осознают возможные риски.

• Запрещается работать с устройством детям.

• Следить за тем, чтобы дети не играли с устройством. **Примечание**

• Не использовать устройство, если в рабочей зоне находятся другие люди или животные.

Указания по технике безопасности

• Не погружать устройство полностью в жидкости.

- Эксплуатировать устройство только вне помещений.
- Регулярно проверять устройство на наличие повреждений. При наличии видимых повреждений не использовать устройство.
- Не просовывать руки в обдувочную трубу или нагнетатель устройства.
- Не эксплуатировать устройство без установленной обдувочной трубы.
- Не закрывать всасывающее отверстие.
- Не допускать попадания свободных элементов одежды в зону всасывающего отверстия.
- Соблюдать указания по технике безопасности относительно аккумуляторного блока и действовать в соответствии с ними.
- Внимательно прочитать инструкцию. Ознакомиться с элементами управления и правилами использования устройства.
- Ни в коем случае не допускать использования устройства лицами, не ознакомленными с данной инструкцией. Местные предписания могут

ограничивать возраст оператора.

- Во время эксплуатации устройства всегда носить прочную обувь и длинные штаны.
- Не носить просторные предметы одежды или украшения, которые может затянуть в отверстие для впуска воздуха. Не допускать попадания волос в зону отверстий впуска воздуха.
- Во время эксплуатации использовать защитные очки.
- Эксплуатировать устройство только при дневном или хорошем искусственном освещении.
- Не перенапрягать себя и всегда держать равновесие.
- Всегда следить за стабильным положением на наклонных участках.
- Использовать устройство, двигаясь со скоростью ходьбы, а не со скоростью бега.
- Не допускать загрязнения всех отверстий для впуска охлаждающего воздуха.
- Ни в коем случае не выдувать частицы загрязнения в сторону, где находятся люди.
- Прочно затягивать все гайки, болты и винты, чтобы

обеспечить надежное рабочее состояние устройства.

- Заменять изношенные или поврежденные детали.
- Использовать только оригинальные запасные части и принадлежности.

Использование по назначению

⚠ ПРЕДУПРЕЖДЕНИЕ

Опасность травмирования разлетающимися частицами

Использовать воздуходувку только тогда, когда это не представляет опасности для окружающих.

Устройство предназначено для сдувания лежащих на земле листьев, состриженной травы, обрезков изгороди, мусора.

Устройство предназначено только для использования в домашнем хозяйстве.

Предсказуемое неправильное использование

Любое использование не по назначению недопустимо.

Оператор несет ответственность за ущерб, вызванный использованием не по назначению.

Защита окружающей среды



Упаковочные материалы поддаются вторичной переработке. Упаковку необходимо утилизировать без ущерба для окружающей среды.



Электрические и электронные устройства часто содержат ценные материалы, пригодные для вторичной переработки, и зачастую такие компоненты, как батареи, аккумуляторы или масло, которые при неправильном обращении или ненадлежащей утилизации представляют потенциальную опасность для здоровья и экологии. Тем не менее, данные компоненты необходимы для правильной работы устройства. Устройства, обозначенные этим символом, запрещено утилизировать вместе с бытовыми отходами.

Указания по ингредиентам (REACH)

Для получения актуальной информации об ингредиентах см. www.kaercher.com/REACH

Символы на устройстве

Садовая воздуходувка LBL 2/LBL 4

Предупреждение о разлетающихся объектах.



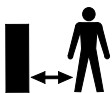

Не допускать других лиц в рабочую зону.



При работе с устройством использовать соответствующее средство защиты органов слуха и защитные очки.



Защищать устройство от дождя и брызг воды.

Принадлежности и запасные части

Использовать только оригинальные принадлежности и запасные части. Только они гарантируют безопасную и бесперебойную работу устройства.

Для получения информации о принадлежностях и запчастях см. www.kaercher.com.

Комплект поставки

Комплектация устройства указана на упаковке. При распаковке устройства проверить комплектацию. При обнаружении недостающих принадлежностей или повреждений, полученных во время транспортировки, следует уведомить торговую организацию, продавшую устройство.

Описание устройства

Рисунок А

- ① Плоское сопло со встроенным скребком
- ② Нижняя часть обдувочной трубы
- ③ Верхняя часть обдувочной трубы
- ④ Отверстие для выпуска воздуха
- ⑤ Выключатель устройства
18 В: вкл./выкл.
36 В: выкл., уровень 1, уровень 2
- ⑥ Кнопка разблокировки аккумуляторного блока
- ⑦ Заводская табличка
- ⑧ Отсек для аккумуляторного блока Battery Power (+)
- ⑨ Всасывающее отверстие
- ⑩ *Аккумуляторный блок Battery Power 36/25
- ⑪ *Устройство быстрой зарядки Battery Power 36 V
- ⑫ *Стандартное зарядное устройство Battery Power 18 В
- ⑬ *Аккумуляторный блок Battery Power 18/25

*уже входит в комплект поставки вариантов наборов.

Установка обдувочной трубы

1. Надеть нижнюю часть обдувочной трубы на верхнюю ее часть.
Рисунок С
2. Для фиксации трубы повернуть ее по часовой стрелке (байонетное соединение).
Рисунок D

Для съема повернуть трубу против часовой стрелки.

Установка плоского сопла

1. Надеть плоское сопло на нижнюю часть обдувочной трубы.
Рисунок В

Ввод в эксплуатацию

Установка аккумулятора

ВНИМАНИЕ

Загрязненные контакты

Повреждения устройства и аккумулятора

Перед установкой аккумулятора проверить отсек и контакты на предмет загрязнения и при необходимости очистить.

Рисунок Е

1. Установить аккумулятор в отсек до щелчка.

Съем аккумулятора

⚠ ПРЕДУПРЕЖДЕНИЕ

Неконтролируемый запуск

Опасность травмирования

Перед проведением любых работ по техобслуживанию и уходу извлекать аккумулятор из устройства.

Рисунок F

1. Нажать кнопку разблокировки.
2. Вынуть аккумулятор из устройства.

Включение и выключение устройства

Включать и выключать устройство с помощью выключателя устройства.

1. Переместить выключатель устройства вперед в положение «1» или «2» (только LBL 4 Battery). Устройство запускается.
2. Переместить выключатель устройства назад. Устройство останавливается.

Транспортировка

⚠ ОСТОРОЖНО

Несоблюдение веса

Опасность получения травм и повреждений
Во время транспортировки учитывать вес устройства.

Хранение

⚠ ОСТОРОЖНО

Несоблюдение веса

Опасность получения травм и повреждений
Во время хранения учитывать вес устройства.
Примечание

Всегда хранить устройство в сухом месте без аккумулятора блока.

Уход и техническое обслуживание

Прибор является необслуживаемым.

Помощь при неисправностях

Зачастую неисправности имеют простые причины, поэтому с помощью следующего руководства их можно устранить самостоятельно. В случае сомнения или возникновения не описанных здесь неисправностей следует обращаться в авторизованную сервисную службу.

При увеличении срока службы емкость аккумуляторного блока будет снижаться даже при хорошем обслуживании, вследствие чего даже при полной зарядке полное время работы больше не будет обеспечиваться. Это не является дефектом.

Заводская табличка

На заводской табличке указаны основные данные устройства.

В главе «Описание устройства» показано, где находится заводская табличка на устройстве.

Неисправности устройства

Прибор не включается

Аккумуляторный блок установлен неправильно.

1. Задвинуть аккумуляторный блок в отсек до фиксации.

Аккумуляторный блок разряжен.

1. Зарядить аккумуляторный блок.

Аккумуляторный блок находится в режиме сна.

1. Нажимать выключатель устройства дольше или нажать второй раз.

Аккумуляторный блок неисправен.

1. Заменить аккумуляторный блок.

Устройство останавливается во время работы

Перегрев аккумулятора

- Прекратить работу и дать аккумулятору остыть до температуры ниже допустимого диапазона температур. Это может занять несколько минут.

Гарантия

В каждой стране действуют соответствующие гарантийные условия, установленные уполномоченной организацией по сбыту нашей продукции. Возможные неисправности устройства в течение гарантийного срока мы устраняем бесплатно, если причина заключается в дефектах материалов или производственных браке. В случае возникновения претензий в течение гарантийного срока просьба обращаться с чеком о покупке в торговую организацию, продавшую изделие или в ближайшую уполномоченную службу сервисного обслуживания.

(Адрес указан на обороте)

Дата выпуска отображается на заводской табличке в закодированном виде.

При этом отдельные цифры имеют следующее значение::

Пример: 30190

3 год выпуска

0 столетие выпуска

1 десятилетие выпуска

9 вторая цифра месяца выпуска

0 первая цифра месяца выпуска

Таким образом, в данном примере код 30190 означает дату выпуска 09/(2)013.

Технические характеристики

	LBL 2 Battery	LBL 2 Battery Set	LBL 4 Battery	LBL 4 Battery Set
Рабочие характеристики устройства				
Скорость воздуха, км/ч макс.	210	210	250	250
Объемный поток, м ³ /ч макс.	220	220	330	330
Рабочее напряжение	V 18	18	36	36
Регулировка скорости	-	-	есть	есть
Уровни скорости	-	-	2	2
Имеющийся аккумуляторный блок	-	Batte ry Powe r 18/ 25	-	Batte ry Powe r 36/ 25
Тип зарядного устройства	-	Стан дарт ное заря дное устро йство Batte ry Powe r 18V	-	Устр ойств о быст рой заря дки Batte ry Powe r 36V

Размеры и вес

Вес	kg	2	2,5	2,2	3
Длина x ширина x высота	mm	975 x 170 x 305	975 x 170 x 305	975 x 170 x 305	975 x 170 x 305

Расчетные значения в соответствии с EN 60335-2-79 * Измерения выполнены с плоским соплом

Вибрация на руке/ кисти	m/s ²	1,7	1,7	2,1	2,1
Погрешность K	m/s ²	0,2	0,2	0,2	0,2
* Уровень звукового давления	dB(A)	74	74	82	82
* Погрешность K _{рА}	dB(A)	2	2	2	2
* Уровень звуковой мощности L _{WA} + * Погрешность K	dB(A)	88	88	96	96

WA

Сохраняется право на внесение технических изменений.

Декларация о соответствии стандартам ЕС

Настоящим заявляем, что концепция, конструкция и исполнение указанной ниже машины отвечают соответствующим основным требованиям директив ЕС по безопасности и охране здоровья. При любых изменениях машины, не согласованных с нашей компанией, данная декларация теряет свою силу.
Изделие: Садовая воздуходувка
Тип: LBL 2, LBL 4

Действующие директивы ЕС

2000/14/EC
2006/42/EC (+2009/127/EC)
2011/65/EC
2014/30/EC

Примененные гармонизированные стандарты

EN 60335-1
EN 50636-2-100
EN 55014-1: 2006+A1: 2009+A2: 2011
EN 55014-2: 2015
EN 62233: 2008
EN 50581

Примененный метод оценки соответствия

2000/14/EC: Приложение V

Уровень звуковой мощности дБ(A)

LBL 2:

Измерено: 86
Гарантировано: 88

LBL 4:

Измерено: 94
Гарантировано: 96
Нижеподписавшиеся лица действуют по поручению и по доверенности руководства компании.



H. Jenner
Chairman of the Board of Management



S. Reiser
Director Regulatory Affairs & Certification

Лицо, ответственное за ведение документации: Ш.
Райзер (S. Reiser)
Alfred Kärcher SE & Co. KG
Alfred-Kärcher-Str. 28 - 40
71364 Winnenden (Germany)
Тел.: +49 7195 14-0
Факс: +49 7195 14-2212
г. Винненден, 01.03.2015

Tartalom

Biztonsági tanácsok	63
Veszélyfokozatok	63
Általános biztonsági utasítások	64
Biztonsági tanácsok	64
Rendeltetésszerű használat	65
Környezetvédelem	65
Szimbólumok a készüléken	65
Tartozékok és pótalkatrészek	65
Szállított tartozékok	65
A készülék leírása	65
Fúvócső felszerelése	66
A lapos fúvóka felszerelése	66
Üzembe helyezés	66
Készülék be- és kikapcsolása	66
Szállítás	66
Tárolás	66
Ápolás és karbantartás	66
Üzemzavarok elhárítása	66
Garancia	66
Műszaki adatok	67
EK megfeleléségi nyilatkozat	67

Biztonsági tanácsok



A készülék első használatát előtt olvassa el ezeket a biztonsági tanácsokat, ezt az eredeti kezelési útmutatót, az akkuegységhez mellékelt biztonsági tanácsokat, valamint az akkuegység és a töltőgép eredeti kezelési útmutatóját. Ezeknek megfelelően járjon el. Órizzze meg az említett dokumentumokat későbbi alkalmazásra vagy a következő tulajdonos számára. A használati utasításban található útmutatások mellett figyelembe kell venni a törvényhozók általános biztonsági és balesetmegelőzési előírásait is.

Veszélyfokozatok

⚠ VESZÉLY

Olyan, közvetlenül fenyegető veszély jelzése, amely súlyos testi sérüléshez vagy halálhoz vezet.

△ FIGYELMEZTETÉS

Olyan, esetlegesen veszélyes helyzet jelzése, amely súlyos testi sérüléshez vagy halálhoz vezethet.

△ VIGYÁZAT

Olyan, esetlegesen veszélyes helyzet jelzése, amely könnyebb sérülésekhez vezethet.

FIGYELEM

Olyan, esetlegesen veszélyes helyzet jelzése, amely anyagi károkhoz vezethet.

Általános biztonsági utasítások

△ **VESZÉLY** • *Fulladásveszély!*
Tartsa távol a gyermekektől a csomagolást!

△ **FIGYELMEZTETÉS** • *A csökkent szellemi, fizikai és érzékelő képességgel rendelkező személyek, illetve tapasztalattal és ismeretekkel nem rendelkező személyek csak megfelelő felügyelet mellett használhatják a készüléket, illetve amennyiben egy, a biztonságukért felelős személy ismertette velük a készülék biztonságos használatát és tudatában vannak a használatból eredő veszélyeknek.*

• *Gyermekek nem használhatják a készüléket!* • *Felügyelje a gyerekeket, és biztosítsa, hogy ne játszhassanak a készülékkel.* **Megjegyzés** • *Ne üzemeltesse a készüléket, ha más személyek vagy állatok tartózkodnak a munkaterületen.*

Biztonsági tanácsok

- A készüléket soha ne merítse teljesen folyadékba.
- A készüléket kizárólag külső térben üzemeltesse.
- Rendszeresen ellenőrizze, hogy a készülék nem sérült-e.

Látható sérülések esetén ne helyezze többé üzembe a készüléket.

- Ne fogja meg a készülék fűvócsövét vagy befúvóját.
- A készüléket ne használja felszerelt fűvócső nélkül.
- A beszívónyílást ne takarja le.
- A laza ruházatot tartsa távol a beszívónyílástól.
- Vegye figyelembe az akkuegységhez mellékelt biztonsági tanácsokat, és ezeknek megfelelően járjon el.
- Figyelmesen olvassa el az utasítást. Ismerje meg a kezelőelemeket és a készülék rendeltetésszerű használatát.
- Soha ne engedje, hogy a készüléket olyan személyek használják, akik nem ismerik ezt az utasítást. Helyi előírások korlátozhatják az üzemeltető életkorát.
- A készülék üzemeltetése közben mindig viseljen erős cipőt és hosszú nadrágot.
- Ne viseljen laza ruházatot vagy olyan ékszert, amelyet a bemenő levegő beszívhat. A hosszú hajat tartsa távol a levegőbemeneti nyílástól.
- Üzemeltetés közben viseljen védőszemüveget.
- A készüléket csak nappali fényben vagy megfelelő megvilágítás mellett használja.

- Ne erőltesse túl magát, és mindig tartsa meg az egyensúlyát.
- Lejtős területen mindig tartsa magát szilárdan.
- A készüléket lépésben vigye, ne fusson vele.
- Ügyeljen arra, hogy a hűtőlevegő-bemeneti nyílások ne legyenek szennyezettek.
- Soha ne fújja a szennyeződést a környezetben levő emberek irányába.
- A készülék biztonságos üzemi állapotának biztosítása érdekében húzza szorosra az összes anyát, csapszeget és csavart.
- Cserélje ki a kopott vagy sérült alkatrészeket.
- Kizárólag eredeti pótalkatrészeket és tartozékokat használjon.

Rendeltetésszerű használat

⚠ FIGYELMEZTETÉS

Sérülésveszély a repkedő részecskék miatt.

Csak akkor működtesse a lombfúvót, ha azzal nem veszélyezteti a környezetben lévő személyeket.

A készülék a talajon fekvő lomb, fűnyesedék, sövényvá-
gási maradványok, könnyű szennyeződések fúvatására alkalmas.

A készüléket kizárólag magánháztartásban használja.

Előrelátható hibás használat

A berendezés nem rendeltetésszerű használata tilos.

A kezelő a nem rendeltetésszerű használatból eredő károkért nem vállal felelősséget.

Környezetvédelem



A csomagolóanyag újrahasznosítható. Kérjük, környezetbarát módon semmisítse meg a csomagolást.



Az elektromos és elektronikus készülékek értékes, újrahasznosítható anyagokat, és gyakran olyan alkotóelemeket, például elemeket, akkumulátorokat vagy olajat is tartalmaznak, melyek nem megfelelő kezelése vagy helytelen megsemmisítése potenciális veszélyt jelenthet az emberek egészségére és a környezetre. Ezek az alkotóelemek azonban a készülék rendeltetésszerű üzemeléséhez szükségesek.

sek. Az ezzel a szimbólummal jelölt készülékeket nem szabad a háztartási hulladékkal együtt megsemmisíteni.

Összetevőkre vonatkozó utasítások (REACH)

Az összetevőkre vonatkozó aktuális információkat itt találja: www.kaercher.com/REACH

Szimbólumok a készüléken

Lombfúvó LBL 2 / LBL 4

Figyelmeztetés repülő tárgyra.



Ne engedjen más személyeket a munkaterület közelébe.

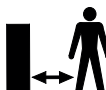

A készülék üzemeltetése közben viseljen megfelelő hallásvédő eszközt és védőszemüveget.



Óvja a készüléket az esőtől és a fröcskölő víztől.



Tartozékok és pótalkatrészek

Csak eredeti tartozékokat és eredeti pótalkatrészt alkalmazzon; ezek garantálják a készülék biztonságos és zavartalan üzemelését.

A tartozékokra és pótalkatrészekre vonatkozóan információkat itt talál: www.kaercher.com.

Szállított tartozékok

A készülékkel szállított tartozékok fel vannak tüntetve a csomagoláson. Kicsomagolásnál ellenőrizze, hogy megvan-e minden tartozék. Hiányzó tartozékok vagy szállítási sérülések esetén kérjük, értesítse a kereskedőt.

A készülék leírása

Ábra A

- 1) Laposfúvóka beépített karvédő széllel
- 2) Fúvócső alsó rész
- 3) Fúvócső felső rész
- 4) Levegőkivezetés
- 5) Készülékkapcsoló
18 V: Be/ki
36 V: Ki, 1. fokozat 2. fokozat
- 6) Akkuegység-reteszelés feloldó billentyűje
- 7) Típus tábla
- 8) Battery Power (+) akkuegység tartója
- 9) Beszívónyílás
- 10) *Battery Power 36/25 akkuegység

⑪ *Battery Power 36 V gyorstöltő készülék

⑫ * Battery Power 18 V standard töltőgép

⑬ *Battery Power 18/25 akkuegység

*a készletváltozatok szállított tartozékai között már szerepel.

Fúvócső felszerelése

1. A fúvócső alsó részét illeszze a fúvócső felső részére.

Ábra C

2. Reteszelve a fúvócsövet úgy, hogy az óramutató járásával egyező irányban elfordítja (bajonett csatlakozás).

Ábra D

A fúvócsövet az óramutató járásával ellentétes irányú elforgatással lehet levenni.

A lapos fúvóka felszerelése

1. A lapos fúvókát illeszze a fúvócső alsó részére.

Ábra B

Üzembe helyezés

Az akkumulátor behelyezése

FIGYELEM

Szennyezett érintkezők

A készülék és az akkumulátor sérülései

Behelyezés előtt ellenőrizze, hogy az akkumulátortartó és az érintkezők nincsenek-e elszennyeződve, és szükség esetén tisztítsa meg őket.

Ábra E

1. Tolja az akkumulátort a tartóba, míg kattánó hangot nem hall.

Az akkumulátor kivétele

⚠ FIGYELMEZTETÉS

Ellenőrizetlen beindulás

Sérülésveszély

Munkaszünetekben, valamint a karbantartási és ápolási műveletek előtt vegye ki az akkumulátort a készülékből.

Ábra F

1. Nyomja meg a reteszelésfeloldó billentyűt.

2. Vegye ki az akkumulátort a készülékből.

Készülék be- és kikapcsolása

A készüléket a készülék kapcsolóval kapcsolja be, illetve ki.

1. Tolja a készülék kapcsolót előre „1”-s vagy „2”-es (csak LBL 4 akkumulátor esetében) állásba.

A készülék beindul.

2. Tolja hátra a készülék kapcsolót.

A készülék leáll.

Szállítás

⚠ VIGYÁZAT

A súly figyelmen kívül hagyása

Sérülés és károsodás veszélye

Szállítás során ügyeljen a készülék súlyára.

Tárolás

⚠ VIGYÁZAT

A súly figyelmen kívül hagyása

Sérülés és károsodás veszélye

Raktározás során ügyeljen a készülék súlyára.

Megjegyzés

A készüléket mindig száraz helyen tárolja, és az akkuegységet vegye ki belőle.

Ápolás és karbantartás

A készülék nem igényel karbantartást.

Üzemzavarok elhárítása

Az üzemzavarok gyakran egyszerű okokra vezethetők vissza, amelyeket az alábbi áttekintés segítségével a kezelő maga is könnyen elháríthat. Kétség esetén vagy az itt meg nem nevezett üzemzavarok esetén, kérjük, forduljon a felhatalmazott ügyfélszolgálathoz.

A használati idő előrehaladtával az akkumulátoregység kapacitása még megfelelő ápolás mellett is csökken, így már teljesen feltöltött állapotban sem éri el a teljes üzemidőt. Ez nem hiba.

Típus tábla

A típus táblán megtalálhatók a készülék legfontosabb adatai.

„A készülék leírása” fejezet bemutatja, hogy a típus tábla hol helyezkedik el a készüléken.

A készülék üzemzavarai

A készülék nem indul el

Az akkuegység nincs megfelelően behelyezve.

1. Tolja be az akkuegységet a tartóba, míg be nem pattan.

Az akkuegység lemerült.

1. Töltse fel az akkuegységet.

Az akkuegység alvó üzemmódban van.

1. Nyomja meg hosszan vagy még egyszer a készülék kapcsolót.

Az akkuegység meghibásodott.

1. Cserélje ki az akkuegységet.

A készülék üzem közben leáll

Az akkumulátor túlmelegedett

● Szakítsa meg a munkát, és hagyja lehűlni az akkumulátort a megengedett hőmérséklet-tartományban. Ez néhány percet igénybe vehet.

Garancia

Minden országban az illetékes értékesítő társaságunk által megadott garanciális feltételek vannak érvényben. A készüléknél felmerülő esetleges zavarokat a garanciaidőn belül díjmentesen orvosoljuk, amennyiben anyag-, illetve gyártási hibáról van szó. Garanciális esetben kérjük, a számlával együtt forduljon kereskedőjéhez vagy a legközelebbi, arra jogosult ügyfélszolgálati irodához.

(A címet lásd a hátoldalon)

Műszaki adatok

		LBL 2 Battery	LBL 2 Battery Set	LBL 4 Battery	LBL 4 Battery Set
A készülék teljesítményre vonatkozó adatai					
A levegő sebessége max.	km/h	210	210	250	250
Áramlási mennyiség max.	m ³ /h	220	220	330	330
Üzemi feszültség	V	18	18	36	36
Sebességszabályozás		-	-	igen	igen
Sebességfokozatok		-	-	2	2
tartozék akkuenergia		-	Battery Power 18/25	-	Battery Power 36/25
Töltőgép típusa		-	Battery Power 18V standard töltőgép	-	Battery Power 36V gyorstöltő készülék
Méreték és súlyok					
Súly	kg	2	2,5	2,2	3
Hosszúság x szélesség x magasság	mm	975 x 170 x 305	975 x 170 x 305	975 x 170 x 305	975 x 170 x 305
Az EN 60335-2-79 szerint meghatározott értékek * A méréseket lapos fűvókával végezték					
Kéz-kar-vibrációs érték	m/s ²	1,7	1,7	2,1	2,1
Bizonytalansági paraméter K	m/s ²	0,2	0,2	0,2	0,2
* Zajszint	dB(A)	74	74	82	82
* K bizonytalansági paraméter _{PA}	dB(A)	2	2	2	2
* L zajteljesítményszint _{WA} + * K bizonytalansági paraméter _{WA}	dB(A)	88	88	96	96

A műszaki változtatások jogát fenntartjuk.

EK megfelelőségi nyilatkozat

Ezúton kijelentjük, hogy az alább megjelölt gép tervezése és felépítése alapján, valamint az általunk forgalomba hozott kivitelben megfelel a vonatkozó EU-irányelvek alapvető biztonsági és egészségügyi követelményeinek. A gépen végzett, de velünk nem egyeztetett módosítás esetén jelen nyilatkozat érvényét veszti.

Termék: Lombfúvó
Típus: LBL 2, LBL 4

Vonatkozó EK-irányelvek
2000/14/EK
2006/42/EK (+2009/127/EK)
2011/65/EU
2014/30/EU

Alkalmazott harmonizált szabványok
EN 60335-1
EN 50636-2-100
EN 55014-1: 2006+A1: 2009+A2: 2011
EN 55014-2: 2015
EN 62233: 2008
EN 50581

Alkalmazott megfelelőségértékelési eljárások
2000/14/EK: V. melléklet

Zajtjeljesítményszint dB(A)

LBL 2:

Mért: 86
Szavatolt: 88

LBL 4:

Mért: 94
Szavatolt: 96

Az aláírók az ügyvezetés megbízásából és teljes körű meghatalmazásával járnak el.

H. Jenner

Chairman of the Board of Management

S. Reiser

Director Regulatory Affairs & Certification

Dokumentációs meghatalmazott: S. Reiser
Alfred Kärcher SE & Co. KG
Alfred-Kärcher-Str. 28 - 40
71364 Winnenden (Németország)
Tel.: +49 7195 14-0
Fax: +49 7195 14-2212
Winnenden, 2015/03/01

Obsah

Bezpečnostní pokyny	68
Stupně nebezpečí	68
Všeobecné bezpečnostní pokyny.....	68
Bezpečnostní pokyny	68
Použití v souladu s určením	69
Ochrana životního prostředí	69
Symboly na přístroji	70
Příslušenství a náhradní díly	70
Rozsah dodávky	70
Popis přístroje	70
Montáž foukací trubky	70
Montáž ploché trysky	70
Uvedení do provozu	70
Zapnutí a vypnutí přístroje.....	70
Přeprava	70
Skladování.....	70
Péče a údržba	70
Náповěda při poruchách	70
Záruka	71
Technické údaje.....	71
ES prohlášení o shodě	71

Bezpečnostní pokyny



Před prvním použitím přístroje si přečtěte tyto bezpečnostní pokyny, tento originální provozní návod, bezpečnostní pokyny přiložené k akumulátorovému bloku a originální provozní návod pro akumulátorový blok a nabíječku. Řiďte se jimi. Uschovejte brožury pro pozdější použití nebo pro dalšího vlastníka. Kromě pokynů v návodu k použití musíte dodržovat všeobecné zákonné bezpečnostní předpisy a předpisy pro prevenci úrazů.

Stupně nebezpečí

⚠ NEBEZPEČÍ

Upozornění na bezprostředně hrozící nebezpečí, které vede k těžkým úrazům nebo usmrcení.

⚠ VAROVÁNÍ

Upozornění na možnou nebezpečnou situaci, která může vést k těžkým úrazům nebo usmrcení.

⚠ UPOZORNĚNÍ

Upozornění na možnou nebezpečnou situaci, která může vést k lehkým úrazům.

POZOR

Upozornění na možnou nebezpečnou situaci, která může vést ke vzniku věcných škod.

Všeobecné bezpečnostní pokyny

⚠ NEBEZPEČÍ • *Nebezpečí udušení. Obalové fólie udržujte mimo dosah dětí,.*

⚠ VAROVÁNÍ • *Osoby se sníženými fyzickými, smyslovými nebo duševními schopnostmi nebo s nedostatečnými zkušenostmi a znalostmi smí používat přístroj pouze tehdy, když jsou pod odborným dohledem nebo pokud byly poučeny osobou zodpovědnou za jejich bezpečnost o bezpečném používání přístroje a rozumí rizikům, které z toho vyplývají.*

- *Přístroj nesmí používat děti.*
- *Dohlížejte na děti a zajistěte, aby si s přístrojem nehrály.* **Upozornění**
- *Neprovozujte přístroj, pokud se v pracovní oblasti zdržují jiné osoby nebo zvířata.*

Bezpečnostní pokyny

- *Nikdy neponožte přístroj zcela do kapaliny.*
- *Přístroj provozujte pouze ve venkovním prostředí.*
- *Přístroj pravidelně kontrolujte, zda není poškozený. Při viditelném poškození neuvádějte přístroj do provozu.*

- Nesahejte do foukací trubky nebo do dmyhadla přístroje.
- Neprovodíte přístroj bez namontované foukací trubky.
- Nezakrývejte sací otvor.
- Volné oděvy uchovávejte v dostatečné vzdálenosti od sacího otvoru.
- Dbejte bezpečnostních pokynů přiložených k akumulátorovému bloku a postupujte podle nich.
- Pečlivě si přečtěte návod. Seznamte se s ovládacími prvky a správným používáním přístroje.
- Nikdy nenechávejte přístroj používat osobami, které nejsou obeznámeny s tímto návodem. Místní předpisy mohou omezovat věk uživatele přístroje.
- Při provozu přístroje vždy noste pevnou obuv a dlouhé kalhoty.
- Nenoste volný oděv nebo šperky, které by mohly být nasáty do vstupu vzduchu. Dlouhé vlasy udržujte v dostatečné vzdálenosti od vstupů vzduchu.
- Při provozu používejte ochranné brýle.
- Přístroj provozujte pouze za denního světla nebo při dobrém umělém osvětlení.
- Nepřetěžujte se a udržujte vždy rovnováhu.
- Vždy se ujistěte, že máte na svahových polohách pevný postoj.
- S přístrojem se pohybujte chůzí, neběhejte.
- Všechny chladicí otvory udržujte volné bez nečistot.
- Nikdy nefoukejte nečistoty ve směru kolemstojících osob.
- Pevně utáhněte všechny matice, čepy a šrouby, abyste zajistili, že je přístroj v bezpečném provozním stavu.
- Vyměňte opotřebené nebo poškozené díly.
- Používejte pouze originální náhradní díly a příslušenství.

Použití v souladu s určením

△ VAROVÁNÍ

Nebezpečí úrazu od poletujících částic

Fukar na listí používejte jen v případě, že je vyloučeno ohrožení okolo stojících osob.

Přístroj je určen k foukání na zemi ležícího listí, zbytků po úpravě trávníku a křovin, volných nečistot.

Přístroj použijte výhradně v soukromé domácnosti.

Předvídatelné nesprávné používání

Jakékoliv použití, které není v souladu s určením, je nepřipustné.

Obsluha ručí za škody vzniklé kvůli použití v rozporu s určením.

Ochrana životního prostředí



Obalové materiály jsou recyklovatelné. Obaly prosím likvidujte ekologickým způsobem.



Elektrické a elektronické přístroje obsahují hodnotné recyklovatelné materiály a často součásti, jako baterie, akumulátory nebo olej, které mohou při chybném zacházení nebo

likvidaci představovat potenciální nebezpečí pro lidské zdraví nebo pro životní prostředí. Pro řádný provoz přístroje jsou však tyto součásti nezbytné. Přístroje označené tímto symbolem se nesmí likvidovat s domovním odpadem.

Informace k obsaženým látkám (REACH)

Aktuální informace k obsaženým látkám naleznete na stránkách: www.kaercher.com/REACH

Symbole na přístroji

Fukar na listí LBL 2 / LBL 4

Varování před poletujícími objekty.



Ostatní osoby necht' se zdržují mimo pracovní oblast.



Při provozu přístroje použijte vhodnou ochranu sluchu a ochranné brýle.



Přístroj chraňte před deštěm a stříkající vodou.



Příslušenství a náhradní díly

Používejte pouze originální příslušenství a náhradní díly, které Vám zaručují bezpečný a bezporuchový provoz přístroje.

Informace o příslušenství a náhradních dílech naleznete na stránkách www.kaercher.com.

Rozsah dodávky

Rozsah dodávky přístroje je vyobrazen na obalu. Při vybalení zkontrolujte úplnost obsahu. V případě chybějícího příslušenství nebo výskytu poškození při přepravě informujte prosím Vašeho prodejce.

Popis přístroje

Ilustrace A

- 1 Plochá tryska s integrovanou škrabací hranou
- 2 Dolní část foukací trubky
- 3 Horní část foukací trubky
- 4 Výstup vzduchu
- 5 Hlavní spínač
18 V: ZAP./VYP.
36 V: VYP., stupeň 1, stupeň 2
- 6 Tlačítko na odjištění akumulátorového bloku
- 7 Typový štítek
- 8 Uchytení pro akumulátorový blok Battery Power (+)
- 9 Sací otvor
- 10 *Akumulátorový blok Battery Power 36/25
- 11 *Rychlonabíječka Battery Power 36 V
- 12 *Standardní nabíječka Battery Power 18 V
- 13 *Akumulátorový blok Battery Power 18/25

*již obsaženo v objemu dodávky různých variant sad.

Montáž foukací trubky

1. Spodní část foukací trubky nasuňte na horní část foukací trubky.

Ilustrace C

2. Pro účely zajištění foukací trubky ji otáčejte ve směru hodinových ručiček (bajonetový uzávěr).

Ilustrace D

Pro účely sejmutí foukací trubky ji otáčejte proti směru hodinových ručiček.

Montáž ploché trysky

1. Plochou trysku nastrčte na spodní část foukací trubky.

Ilustrace B

Uvedení do provozu

Vložení akumulátoru

POZOR

Znečištěné kontakty

Poškození přístroje a akumulátoru

Před vložením zkontrolujte uchycení akumulátoru a kontakty z hlediska nečistot, popř. je očistěte.

Ilustrace E

1. Zasunujte akumulátor do uchycení, dokud neuslyšíte cvaknutí.

Vyjmutí akumulátoru

⚠ VAROVÁNÍ

Nekontrolovaný rozběh

Nebezpečí úrazu

Během pracovních přestávek a před údržbou a ošetřením vyjměte akumulátor z přístroje.

Ilustrace F

1. Stiskněte tlačítko na odjištění.
2. Vyjměte akumulátor z přístroje.

Zapnutí a vypnutí přístroje

Přístroj zapněte resp. vypněte hlavním spínačem.

1. Hlavní spínač zatlačte směrem dopředu do polohy "1" nebo "2" (jen LBL 4 Battery).

Přístroj se spustí.

2. Hlavní spínač zatlačte směrem dozadu. Přístroj se zastaví.

Přeprava

⚠ UPOZORNĚNÍ

Nedodržení hmotnosti

Nebezpečí úrazu a poškození

Při přepravě vezměte v úvahu hmotnost stroje.

Skladování

⚠ UPOZORNĚNÍ

Nedodržení hmotnosti

Nebezpečí úrazu a poškození

Při skladování vezměte v úvahu hmotnost přístroje.

Upozornění

Přístroj skladujte vždy v suchu a před uskladněním nezapomeňte vyjmout akumulátorový blok.

Péče a údržba

Přístroj je bezúdržbový.

Nápověda při poruchách

Poruchy mají často jednoduché příčiny, které můžete sami odstranit pomocí následujícího přehledu.

V případě pochybností nebo při poruchách, které zde

nejdou uvedeny, se prosím obraťte na autorizovaný zákaznický servis.

S rostoucí dobou užívání se i přes dobrou péči snižuje kapacita akupacku, což znamená, že i ve stavu plného nabití nebude již dosaženo plné doby chodu. To nepředstavuje žádnou vadu.

Výrobní štítek

Na výrobním štítku jsou uvedeny nejdůležitější údaje o přístroji.

V kapitole "Popis přístroje" je zobrazeno umístění výrobního štítku na přístroji.

Poruchy přístroje

Přístroj se nerozbíhá

Akupack není správně vložen.

1. Zasuňte akupack do uchycení, dokud nezacvakne.

Akupack je vybitý.

1. Nabijte akupack.

Akupack je v režimu spánku.

1. Stiskněte hlavní spínač po delší dobu nebo podruhé.

Akupack je vadný.

1. Vyměňte akupack.

Přístroj se zastavuje během provozu.

Akumulátor je přehřátý.

- Přerušte práci a nechte akumulátor vychladnout na teplotu pod přípustným teplotním rozsahem. Může to trvat několik minut.

Záruka

V každé zemi platí záruční podmínky vydané naší příslušnou obytovou společností. Případné závady Vašeho přístroje odstraníme během záruční lhůty bezplatně, pokud jsou zaviněny vadou materiálu nebo výrobní vadou. V záručním případě se prosím obraťte s dokladem o koupi na Vašeho prodejce nebo na nejbližší autorizované servisní středisko.

(Adresa viz zadní stranu)

Technické údaje

	LBL 2 Battery	LBL 2 Battery Set	LBL 4 Battery	LBL 4 Battery Set
Výkonnostní údaje přístroje				
Max. rychlost vzduchu	km/h 210	210	250	250
Max. objemový tok	m ³ /h 220	220	330	330
Provozní napětí	V 18	18	36	36
Regulace rychlosti	-	-	ano	ano
Rychlostní stupně	-	-	2	2
obsažený akumulátorový blok	-	Battery Power 1/8/25	-	Battery Power 3/6/25

	LBL 2 Battery	LBL 2 Battery Set	LBL 4 Battery	LBL 4 Battery Set
Typ nabíječky	-	Standardní nabíječka Battery Power 18V	-	Rychlonabíječka Battery Power 36V

Rozměry a hmotnosti

Hmotnost	kg	2	2,5	2,2	3
Délka x šířka x výška	mm	975 x 170 x 305	975 x 170 x 305	975 x 170 x 305	975 x 170 x 305

Zjištěné hodnoty podle EN 60335-2-79 * Měření se prováděla s plochou tryskou

Hodnota vibrační rukou/paží	m/s ²	1,7	1,7	2,1	2,1
Nejistota K	m/s ²	0,2	0,2	0,2	0,2
* Hladina akustického tlaku	dB(A)	74	74	82	82
* Nejistota K _{PA}	dB(A)	2	2	2	2
* Hladina akustického výkonu L _{WA} +	dB(A)	88	88	96	96
* Nejistota K _{WA}					

Technické změny vyhrazeny.

ES prohlášení o shodě

Prohlašujeme tímto, že níže uvedený stroj na základě svého provedení a druhu konstrukce, jakož i v provedení námi uváděném na trh, vyhovuje příslušným základním bezpečnostním a zdravotním požadavkům podle směrnice EU. V případě provedení námi neschválené změny stroje ztrácí toto prohlášení svoji platnost.

Výrobek: Fukar na listí

Typ: LBL 2, LBL 4

Příslušné směrnice ES

2000/14/ES

2006/42/ES (+2009/127/ES)

2011/65/EU

2014/30/EU

Aplikované harmonizované normy

EN 60335-1

EN 50636-2-100

EN 55014-1: 2006+A1: 2009+A2: 2011

EN 55014-2: 2015

EN 62233: 2008

EN 50581

Použitý postup k posouzení shody

2000/14/ES: Příloha V

Hladina akustického výkonu dB(A)

LBL 2:

Naměřeno: 86

Zaručeno: 88

LBL 4:

Namêreno: 94

Zaruèeno: 96

Niže podepsani jednaj z povêreni a se zplnomocnênim vedeni spolednosti.



H. Jenner

Chairman of the Board of Management



S. Reiser

Director Regulatory Affairs & Certification

Zmocnênec pro dokumentaci: S. Reiser

Alfred Kärcher SE & Co. KG

Alfred-Kärcher-Str. 28 - 40

71364 Winnenden (Nêmecko)

Tel.: +49 7195 14-0

Fax: +49 7195 14-2212

Winnenden, 2015/03/01

Kazalo

Varnostna navodila	72
Stopnje nevarnosti.....	72
Splošna varnostna navodila	72
Varnostna navodila	72
Namenska uporaba	73
Varovanje okolja	73
Simboli na napravi	74
Pribor in nadomestni deli.....	74
Obseg dobave	74
Opis naprave	74
Montaža pihalne cevi	74
Montaža ploske šobe	74
Zagon	74
Vklop/izklop naprave	74
Transport	74
Skladišèenje	74
Nega in vzdrževanje.....	74
Pomoè pri motnjah	74
Garancija	75
Tehnièni podatki.....	75
Izjava ES o skladnosti	75

Varnostna navodila

Pred prvo uporabo naprave preberite ta varnostna navodila, izvorna navodila za uporabo, varnostna navodila, priložena paketu akumulatorskih baterij in izvorna navodila za uporabo paketa akumulatorskih baterij in polnilnika. ter jih upoštevajte. Knjižice shranite za kasnejšo uporabo ali za naslednjega uporabnika.

Poleg napotkov v navodilih za uporabo upoštevajte tudi splošne zakonske predpise o varnosti in prepreèevanju nesreè.

Stopnje nevarnosti**△ NEVARNOST**

Označuje neposredno nevarnost, ki lahko povzroèi težke telesne poškodbe ali smrt.

△ OPOZORILO

Označuje potencialno nevarno situacijo, ki lahko povzroèi težke telesne poškodbe ali smrt.

△ PREVIDNOST

Označuje potencialno nevarno situacijo, ki lahko povzroèi lahke telesne poškodbe.

POZOR

Označuje potencialno nevarno situacijo, ki lahko povzroèi materialno škodo.

Splošna varnostna navodila

△ NEVARNOST • Nevarnost zadužitve. Otrokom prepreèite stik z embalažno folijo.

△ OPOZORILO • Osebe z zmanjšanimi telesnimi, èutnimi ali duševnimi sposobnostmi oziroma s pomanjkljivimi izkušnjami in znanjem smejo uporabljati napravo samo pod ustreznim nadzorom ali èe so jih osebe, pristojne za njihovo varnost, poèile o varni uporabi naprave in èe razumejo potencialne nevarnosti. • Otroci ne smejo uporabljati naprave. • Otrokom prepreèite igro z napravo. **Napotek • Naprave ne uporabljajte, ko se na delovni površini zadržujejo druge osebe ali živali.**

Varnostna navodila

- Naprave ne potaplajte v tekoèino.
- Napravo uporabljajte samo na prostem.

- Redno preverjajte, ali je naprava poškodovana. Vidno poškodovane naprave ne uporabljajte.
- Ne segajte v pihalno cev ali v puhalo naprave.
- Naprave nikoli ne uporabljajte v brez nameščene pihalne cevi.
- Ne prekrivajte odprtine za vstop zraka.
- Ohlapnih oblačil ne približujte sesalni odprtini za zrak.
- Upoštevajte varnostna navodila, ki so priložena paketu akumulatorskih baterij, in ravnajte v skladu z njimi.
- Pozorno preberite navodila. Seznanite se z upravljalnimi elementi in pravilno uporabo naprave.
- Naprave nikoli ne smejo uporabljati osebe, ki ne poznajo teh navodil. Lokalni predpisi lahko omejujejo starost upravljalca.
- Med upravljanjem naprave zmeraj nosite trpežno obutev in dolge hlače.
- Ne nosite ohlapnih oblačil ali nakita, ki jih lahko potegne v dovod zraka. Dolgih las ne približujte dovodom zraka.
- Med upravljanjem uporabljajte zaščitna očala.
- Napravo uporabljajte samo pri dnevni svetlobi ali dobri umetni osvetlitvi.
- Ne preobremenjujte se in vedno ohranjajte ravnotežje.
- Vedno se prepričajte, da dosežete pobočje.
- Med uporabo naprave hodite in ne tekajte.
- Poskrbite, da dovodi hladnega zraka ne bodo umazani.
- Umazanije nikoli ne pihajte proti osebam v okolici.
- Tesno privijte vse matice, sornike in vijake ter tako zagotovite, da je naprava v varnem obratovalnem stanju.
- Zamenjajte obrabljene ali poškodovane dele.
- Uporabljajte samo originalne nadomestne dele in pribor.

Namenska uporaba

⚠ OPOZORILO

Nevarnost poškodb zaradi letčih delcev

Puhalnik za listje uporabljajte samo, če s tem ne morete ogroziti oseb v bližini.

Naprava je namenjena za razpihanje listja, pokošene trave, odrezkov žive meje in razsutih smeti na tleh.

Napravo uporabljajte samo v zasebnem gospodinjstvu.

Predvidena napačna uporaba

Vsaka uporaba, ki ni v skladu z namenom uporabe, ni dovoljena.

Uporabnik odgovarja za škodo, ki nastane zaradi uporabe, ki ni v skladu z namenom uporabe.

Varovanje okolja



Materiali embalaže se lahko reciklirajo. Embalažo odstranite na okolju varen način.



Električne in elektronske naprave vsebujejo dragocene materiale z možnostjo recikliranja, pogosto pa tudi sestavne dele, kot so baterije,

akumulatorske baterije ali olja, ki lahko pri napačni uporabi ali napačnem odstranjevanju škodujejo zdravju ljudi in okolju. Navedeni sestavni deli so kljub temu potrebni za pravilno delovanje naprave. Naprave, označene s tem simbolom, ne smete odvreči med gospodinjstve odpadke.

Napotki o sestavinah (REACH)

Aktualne informacije najdete na spletnem naslovu: www.kaercher.com/REACH

Simboli na napravi

Puhalnik za listje LBL 2 / LBL 4



Bodite pozorni na predmete, ki letijo po zraku.



Druge osebe zadržite proč od delovne površine.



Med uporabo naprave nosite primerno opremo za varovanje sluha in zaščitna očala.



Napravo zaščitite pred dežjem in škropljenjem.

Pribor in nadomestni deli

Uporabljajte samo originalni pribor in originalne nadomestne dele, ki zagotavljajo varno in nemoteno delovanje naprave.

Informacije o priboru in nadomestnih delih najdete na spletnem naslovu www.kaercher.com.

Obseg dobave

Obseg dobave je upodobljen na embalaži. Pri odstranjevanju embalaže preverite, ali je vsebina popolna. Če manjka pribor ali če so med transportom nastale poškodbe, obvestite prodajalca.

Opis naprave

Slika A

- 1 Ploska šoba z vgrajenim strgalnim robom
- 2 Spodnji del pihalne cevi
- 3 Zgornji del pihalne cevi
- 4 Izstop zraka
- 5 Stikalo naprave
18 V: Vkllop/izklop
36 V: Izklop, stopnja 1, stopnja 2
- 6 Tipka za sprostitve paketa akumulatorskih baterij
- 7 Tipska ploščica
- 8 Ležišče za paket akumulatorskih baterij Battery Power (+)
- 9 Sesalna odprtina
- 10 *Paket akumulatorskih baterij Battery Power 36/25
- 11 *Hitri polnilnik Battery Power 36 V
- 12 *Standardni - polnilnik Battery Power 18 V
- 13 *Paket akumulatorskih baterij Battery Power 18/25

*Že vključen v obseg dobave različic kompleta.

Montaža pihalne cevi

1. Spodnji del pihalne cevi nataknete na zgornji del pihalne cevi.
Slika C
2. Pihalno cev zaklenete tako da jo zavrtite v smeri urnega kazalca (bajonetna spojka).
Slika D

Za razklepanje pihalno cev zavrtite v nasprotni smeri urnega kazalca.

Montaža ploske šobe

1. Plosko šobo nataknete na spodnji del pihalne cevi.
Slika B

Zagon

Vstavljanje akumulatorske baterije

POZOR

Umazani stiki

Poškodbe naprave in akumulatorske baterije
Pred vstavljanjem preverite, ali so nastavek za akumulatorsko baterijo in stiki umazani, ter jih po potrebi očistite.

Slika E

1. Akumulatorsko baterijo potisnite v nastavek, da se slišno zaskoči.

Odstranjevanje akumulatorske baterije

⚠ OPOZORILO

Ne nadzorovan zagon

Nevarnost telesnih poškodb

Med delovnim premorom ter pred postopki vzdrževanja in nege akumulatorsko baterijo odstranite iz naprave.

Slika F

1. Pritisnite tipko za sprostitvev.
2. Akumulatorsko baterijo odstranite iz naprave.

Vkllop/izklop naprave

Napravo vklopite oziroma izklopite s stikalom naprave.

1. Stikalo naprave potisnite naprej v položaj »1« ali »2« (samo pri bateriji LBL 4).
Naprava se vključi.
2. Stikalo naprave potisnite nazaj.
Naprava se izključi.

Transport

⚠ PREVIDNOST

Neupoštevanje teže

Nevarnost telesnih poškodb in materialne škode
Pri transportu upoštevajte težo naprave.

Skладиščenje

⚠ PREVIDNOST

Neupoštevanje teže

Nevarnost telesnih poškodb in materialne škode
Pri skladiščenju upoštevajte težo naprave.

Napotek

Napravo vedno hranite na suhem mestu in odstranite paket akumulatorskih baterij.

Nega in vzdrževanje

Naprave ni treba vzdrževati.

Pomoč pri motnjah

Motnje imajo pogosto enostaven vzrok, ki ga lahko odpravite sami s pomočjo naslednjega seznama. V primeru dvoma ali pri motnjah, ki niso navedene tukaj, stopite v stik s pooblaščenim servisno službo.

Kapaciteta paketa akumulatorskih baterij se zaradi staranja zmanjšuje tudi pri ustreznih negi, zato najdaljši možni čas delovanja po določenem času ni več na voljo niti pri povsem napolnjenem paketu akumulatorskih baterij. Ta pojav ni pomanjkljivost.

Tipska ploščica

Na tipski ploščici najdete najpomembnejše podatke o napravi.

V poglavju »Opis naprave« je prikazano, kje na napravi je nameščena tipska ploščica.

Motnje naprave

Naprava se ne vklopi

Paket akumulatorskih baterij ni pravilno vstavljen.

1. Paket akumulatorskih baterij potisnite v nastavek, da se zaskoči.

Paket akumulatorskih baterij je izprazenjen.

1. Napolnite paket akumulatorskih baterij. Paket akumulatorskih baterij je v načinu mirovanja.
 1. Stikalo naprave držite dlje ali ga pritisnite še drugič. Paket akumulatorskih baterij je pokvarjen.
 1. Zamenjajte paket akumulatorskih baterij.

Naprava se ustavi med delovanjem

Akumulatorska baterija je pregreta

- Prekinite uporabo naprave in pustite, da se akumulatorska baterija ohladi na raven dovoljenega temperaturnega območja. To lahko traja nekaj minut.

Garancija

V vsaki državi veljajo garancijski pogoji, ki jih je izdala naša pristojna prodajna družba. V garancijskem roku bodo morebitne motnje v delovanju naprave odpravljen brezplačno, če je njihov vzrok napaka v materialu ali napaka pri proizvodnji. Pri uveljavljanju garancije zagotovite dokazilo o nakupu in stopite v stik s prodajalcem ali z najbližjo servisno službo. Naslov najdete na hrbtni strani.

Tehnični podatki

	LBL 2 Battery	LBL 2 Battery Set	LBL 4 Battery	LBL 4 Battery Set
Podatki o zmogljivosti naprave				
Hitrost zraka maks. km/h	210	210	250	250
Volumski tok maks. m ³ /h	220	220	330	330
Obratovalna nape- tost V	18	18	36	36
Regulacija hitrosti	-	-	da	da
Stopnje hitrosti	-	-	2	2
Vključen paket akumulatorskih ba- terij	-	Ba- ttery Powe r 18/ 25	-	Ba- ttery Powe r 36/ 25

	LBL 2 Battery	LBL 2 Battery Set	LBL 4 Battery	LBL 4 Battery Set
Tip polnilnika	-	Stan- dar- dni pol- nilnik Ba- ttery Powe r 18 V	-	Hitri pol- nilnik Ba- ttery Powe r 36 V

Mere in mase

Teža	kg	2	2,5	2,2	3
Dolžina x širina x višina	mm	975 x 170 x 305	975 x 170 x 305	975 x 170 x 305	975 x 170 x 305

Ugotovljene vrednosti v skladu s standardom EN 60335-2-79 * meritve so bile izvedene s plosko šobo

Vrednost treslajev za dlani/roke	m/s ²	1,7	1,7	2,1	2,1
Negotovost K	m/s ²	0,2	0,2	0,2	0,2
* raven zvočnega tlaka	dB(A)	74	74	82	82
* negotovost K _{pA}	dB(A)	2	2	2	2
* raven zvočne mo- či L _{WA} + * negotovost K _{WA}	dB(A)	88	88	96	96

Pridržujemo si pravico do tehničnih sprememb.

Izjava ES o skladnosti

S tem izjavljamo, da v nadaljevanju navedeni stroj zaradi svoje zasnove in konstrukcije ter v izvedbi, kakršno dajemo na tržišče, ustreza osnovnim zahtevam glede varnosti in varovanja zdravja v skladu z EU-direktivami. V primeru sprememb na stroju brez našega soglasja ta izjava izgubi veljavnost.

Izdelek: Puhalnik za listje

Tip: LBL 2, LBL 4

Zadevne direktive ES

2000/14/ES
2006/42/ES (+2009/127/ES)
2011/65/EU
2014/30/EU

Uporabljeni harmonizirani standardi

EN 60335-1
EN 50636-2-100
EN 55014-1: 2006+A1: 2009+A2: 2011
EN 55014-2: 2015
EN 62233: 2008
EN 50581

Uporabljeni postopek ugotavljanja skladnosti

2000/14/ES: Priloga V

Raven zvočne moči dB(A)

LBL 2:

Izmerjeno: 86

Zajamčeno: 88

LBL 4:

Izmerjeno: 94

Zajamčeno: 96

Podpisniki ravna po navodilih in s pooblastilom vodstva podjetja.



H. Jenner

Chairman of the Board of Management



S. Reiser

Director Regulatory Affairs & Certification

Pooblaščenca oseba za dokumentacijo: S. Reiser

Alfred Kärcher SE & Co. KG

Alfred-Kärcher-Str. 28 - 40

71364 Winnenden (Nemčija)

Tel.: +49 7195 14-0

Faks: +49 7195 14-2212

Winnenden, 1. 3. 2015

Spis treści

Wskazówki dotyczące bezpieczeństwa.....	76
Stopnie zagrożenia.....	76
Ogólne zasady bezpieczeństwa.....	76
Wskazówki dotyczące bezpieczeństwa.....	77
Zastosowanie zgodne z przeznaczeniem	78
Ochrona środowiska.....	78
Symbole na urządzeniu.....	78
Akcesoria i części zamienne	78
Zakres dostawy	78
Opis urządzenia	78
Montaż rury wylotowej.....	78
Montaż dyszy płaskiej.....	78
Uruchamianie	79
Włączanie i wyłączanie urządzenia	79
Transport	79
Składowanie	79
Czyszczenie i konserwacja	79
Usuwanie usterek.....	79
Gwarancja	79
Dane techniczne.....	80
Deklaracja zgodności WE	80

Wskazówki dotyczące bezpieczeństwa

Przed pierwszym uruchomieniem urządzenia należy przeczytać niniejsze wskazówki bezpieczeństwa, oryginalną instrukcję obsługi oraz załączone do zestawu akumulatorów wskazówki bezpieczeństwa i oryginalną instrukcję obsługi zestawu akumulatorów i ładowarki. Postępować zgodnie z podanymi instrukcjami. In-

strukcje obsługi przechować do późniejszego wykorzystania lub dla kolejnego właściciela.

Należy przestrzegać wskazówek zawartych w tej instrukcji obsługi oraz obowiązujących ogólnych przepisów prawnych dotyczących bezpieczeństwa i zapobiegania wypadkom.

Stopnie zagrożenia**△ NIEBEZPIECZEŃSTWO**

Wskazówka dot. bezpośredniego zagrożenia, prowadzącego do ciężkich obrażeń ciała lub do śmierci.

△ OSTRZEŻENIE

Wskazówka dot. możliwie niebezpiecznej sytuacji, mogącej prowadzić do ciężkich obrażeń ciała lub śmierci.

△ OSTROŻNIE

Wskazówka dot. możliwie niebezpiecznej sytuacji, która może prowadzić do lekkich zranień.

UWAGA

Wskazówka dot. możliwie niebezpiecznej sytuacji, która może prowadzić do szkód materialnych.

Ogólne zasady bezpieczeństwa**△ NIEBEZPIECZEŃSTWO**

● *Niebezpieczeństwo uduszenia. Opakowania foliowe należy przechowywać z dala od dzieci.*

△ OSTRZEŻENIE ● *Urządzenie może być obsługiwane przez osoby o ograniczonych możliwościach fizycznych, sensorycznych lub mentalnych albo takie, którym brakuje doświadczenia i wiedzy na temat jego używania, tylko jeżeli są one odpowiednio nadzorowane lub otrzymały wskazówki na temat bezpiecznego użytkowania urządzenia od osoby odpowiedzialnej za ich bezpieczeństwo i zrozumiały wynikające z tego zagrożenia. ● Dzieci nie mogą*

*obsługiwać urządzenia. • Należy pilnować dzieci, aby upewnić się, iż nie bawią się one urządzeniem.***Wskazówka** • *Nie eksploatować urządzenia, jeśli w obszarze roboczym znajdują się ludzie lub zwierzęta.*

Wskazówki dotyczące bezpieczeństwa

- Nigdy nie zanurzać urządzenia całkowicie w cieczy.
- Urządzenie należy użytkować wyłącznie na zewnątrz.
- Regularnie sprawdzać urządzenie pod kątem uszkodzeń. W przypadku widocznych uszkodzeń nie użytkować dalej urządzenia.
- Nigdy nie chwycić za rurę wylotową ani za dmuchawę urządzenia.
- Nigdy nie użytkować urządzenia bez zamontowanej rury wylotowej.
- Nie zakrywać otworu ssącego.
- Luźne ubranie należy trzymać z dala od otworu ssącego.
- Przestrzegać zasad bezpieczeństwa dołączonych do zestawu akumulatorów i postępować zgodnie z nimi.
- Należy uważnie przeczytać instrukcję. Zapoznać się z elementami sterowania i prawidłowym użytkowaniem urządzenia.
- Nigdy nie pozwalać na korzystanie z urządzenia osobom, które nie są zaznajomione z niniejszą instrukcją. Lokalne przepisy mogą ograniczyć dopuszczalny wiek użytkownika.
- Podczas eksploatacji urządzenia zawsze nosić mocne obuwie i długie spodnie.
- Nie nosić luźnej odzieży ani biżuterii, która może zostać zassana do wlotu powietrza. Długie włosy należy utrzymywać z dala od wlotów powietrza.
- Podczas eksploatacji należy nosić okulary ochronne.
- Urządzenia należy używać wyłącznie w świetle dziennym lub przy dobrym oświetleniu sztucznym.
- Nie przeciążać się i zawsze utrzymywać równowagę.
- Należy zawsze zapewniać stabilną pozycję na zboczach.
- Z urządzeniem należy chodzić, nie biegać.
- Należy zachować czystość wszystkich wlotów powietrza chłodzącego.
- Nigdy nie zdmuchiwać brudu w kierunku stojących dookoła osób.
- Dokręcić wszystkie nakrętki, sworznie i śruby, aby zapewnić bezpieczny stan roboczy urządzenia.
- Wymienić zużyte lub uszkodzone części.

- Stosować tylko oryginalne części zamienne i osprzęt.

Zastosowanie zgodne z przeznaczeniem

⚠ OSTRZEŻENIE

Niebezpieczeństwo odniesienia obrażeń z powodu wyrzucanych w powietrze cząsteczek

Dmuchawy do liści używać tylko wtedy, gdy nie stanowi zagrożenia dla osób przebywających w pobliżu.

Urządzenie jest przeznaczone do zdmuchiwania leżących na ziemi liści, skoszonej trawy, ściętego żywopłotu, luźnych zanieczyszczeń.

Urządzenie jest przeznaczone wyłącznie do zastosowania w gospodarstwach domowych.

Możliwe do przewidzenia nieprawidłowe użycie

Każde inne zastosowanie jest niedopuszczalne.

Użytkownik ponosi odpowiedzialność za szkody wynikające z niezgodnego z przeznaczeniem użytkowania urządzenia.

Ochrona środowiska



Materiały, z których wykonano opakowania, nadają się do recyklingu. Opakowania poddać utylizacji przyjaznej dla środowiska naturalnego.



Elektryczne i elektroniczne urządzenia zawierają cenne surowce wtórne, a często również takie części składowe jak baterie, akumulatory lub olej, które w razie niewłaściwej obsługi lub nieprawidłowej utylizacji mogą stanowić potencjalne zagrożenie dla zdrowia ludzkiego i środowiska naturalnego. Jednak te części składowe są niezbędne do prawidłowej pracy urządzenia. Urządzeń oznaczonych tym symbolem nie można wyrzucać do odpadów z gospodarstw domowych.

Wskazówki dotyczące składników (REACH)

Aktualne informacje dotyczące składników można znaleźć na stronie: www.kaercher.com/REACH

Symbole na urządzeniu

Dmuchawa do liści LBL 2 / LBL 4

Ostrzeżenie przed wyrzucanymi w powietrze obiektami.



Osoby postronne powinny trzymać się z dala od obszaru roboczego.

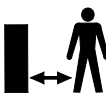

Podczas eksploatacji urządzenia nosić odpowiednie środki ochrony słuchu i okulary ochronne.



Chronić urządzenie przed deszczem i wodą rozpryskową.

Akcesoria i części zamienne

Należy stosować tylko oryginalne akcesoria i części zamienne, ponieważ gwarantują one bezpieczną i bezawaryjną pracę urządzenia.

Informacje dotyczące akcesoriów i części zamiennych można znaleźć na stronie www.kaercher.com.

Zakres dostawy

Zakres dostawy urządzenia jest przedstawiony na opakowaniu. Podczas rozpakowywania urządzenia należy sprawdzić, czy w opakowaniu znajdują się wszystkie elementy. W przypadku stwierdzenia braków w akcesoriach lub szkód powstałych w transporcie należy zwrócić się do dystrybutora.

Opis urządzenia

Rysunek A

1. Płaska dysza ze zintegrowaną krawędzią skrobaka
2. Dolna część rury wylotowej
3. Górna część rury wylotowej
4. Wylot powietrza
5. Wyłącznik urządzenia
18 V: Włącznik/wyłącznik
36 V: Wyłącznik, stopień 1, stopień 2
6. Przycisk odblokowania zestawu akumulatorów
7. Tabliczka znamionowa
8. Mocowanie zestawu akumulatorów Battery Power (+)
9. Otwór ssący
10. Zestaw akumulatorów Battery Power 36/25
11. Ładowarka do szybkiego ładowania Battery Power 36 V
12. Standardowa ładowarka Battery Power 18 V
13. Zestaw akumulatorów Battery Power 18/25

*należy do zakresu dostawy wariantów zestawu

Montaż rury wylotowej

1. Założyć dolną część rury wylotowej na górną.
- Rysunek C**
2. W celu zablokowania obrócić rurę wylotową zgodnie z kierunkiem obrotu wskazówek zegara (zamknięcie bagnetowe).

Rysunek D

Aby zdjąć rurę wylotową, obrócić ją w kierunku przeciwnym do ruchu wskazówek zegara.

Montaż dyszy płaskiej

1. Założyć dyszę płaską na dolną część rury wylotowej.

Rysunek B

Uruchamianie

Montaż akumulatora

UWAGA

Zabrudzone styki

Uszkodzenie urządzenia i akumulatora

Przed zamontowaniem sprawdzić czystość i ewentualnie wyczyścić oprawę akumulatora i styki.

Rysunek E

1. Wsunąć akumulator do oprawy, aż do słyszalnego zablokowania.

Wymywanie akumulatora

⚠ OSTRZEŻENIE

Niekontrolowany rozruch

Niebezpieczeństwo odniesienia obrażeń

Wyjąć akumulator z urządzenia na czas przerw i przed wykonaniem wszelkich czynności konserwacyjnych oraz pielęgnacyjnych.

Rysunek F

1. Nacisnąć przycisk odblokowujący.
2. Wyjąć akumulator z urządzenia.

Włączanie i wyłączanie urządzenia

Włączyć lub wyłączyć urządzenie za pomocą przełącznika.

1. Przesunąć przełącznik do przodu w położenie "1" lub "2" (dotyczy tylko LBL 4 Battery). Następuje uruchomienie urządzenia.
2. Przesunąć przełącznik do tyłu. Urządzenie zatrzyma się.

Transport

⚠ OSTROŻNIE

Nieuwzględnianie masy urządzenia

Niebezpieczeństwo odniesienia obrażeń i uszkodzenia

Podczas transportu zwrócić uwagę na masę urządzenia.

Składowanie

⚠ OSTROŻNIE

Nieuwzględnianie masy urządzenia

Niebezpieczeństwo odniesienia obrażeń i uszkodzenia

Podczas składowania uwzględnić masę urządzenia.

Wskazówka

Urządzenie należy przechowywać w suchym miejscu i wyjąć zestaw akumulatorów.

Czyszczenie i konserwacja

Urządzenie nie wymaga konserwacji.

Usuwanie usterek

Usterki mają często proste przyczyny, które można usunąć samodzielnie, korzystając z poniższego przeglądu. W razie wątpliwości lub wystąpienia usterek innych niż wymienione należy skontaktować się z autoryzowanym serwisem.

W wyniku starzenia zmniejsza się pojemność zestawu akumulatorów, mimo odpowiedniej konserwacji, dlatego nawet po całkowitym naładowaniu nie można osiągnąć maksymalnego poziomu naładowania. Nie oznacza to usterek.

Tabliczka znamionowa

Na tabliczce znamionowej znajdują się najważniejsze dane urządzenia.

W rozdziale „Opis urządzenia” pokazano miejsce, w którym umieszczona jest tabliczka znamionowa na urządzeniu.

Usterki urządzenia

Urządzenie nie włącza się

Zestaw akumulatorów jest niewłaściwie założony.

1. Wsunąć zestaw akumulatorów do oprawy, aż do zablokowania.

Zestaw akumulatorów jest rozładowany.

1. Naładować zestaw akumulatorów.

Zestaw akumulatorów znajduje się w trybie hibernacji.

1. Przytrzymać dłużej wyłącznik urządzenia lub nacisnąć go po raz drugi.

Zestaw akumulatorów jest uszkodzony.

1. Wymienić zestaw akumulatorów.

Urządzenie zatrzymuje się w trakcie pracy

Akumulator jest przegrzany

- Przerwać pracę i poczekać, aż temperatura akumulatora spadnie do dopuszczalnego zakresu temperatury. Może to potrwać kilka minut.

Gwarancja

W każdym kraju obowiązują warunki gwarancji określone przez dystrybutora urządzeń Kärcher. Ewentualne usterki urządzenia usuwane są w okresie gwarancji bezpłatnie, o ile spowodowane są błędem materiałowym lub produkcyjnym. W sprawach napraw gwarancyjnych prosimy kierować się z dowodem zakupu do dystrybutora lub do autoryzowanego punktu serwisowego.

(Adres znajduje się na odwrocie)

Dane techniczne

		LBL 2 Battery	LBL 2 Battery Set	LBL 4 Battery	LBL 4 Battery Set
Wydajność urządzenia					
Maks. prędkość powietrza	km/h	210	210	250	250
Maks. strumień ob- jętości	m ³ /h	220	220	330	330
Napięcie robocze	V	18	18	36	36
Regulacja prędko- ści		-	-	tak	tak
Stopnie prędkości		-	-	2	2
Zestaw akumulato- rów		-	Bat- tery Po- wer 18/25	-	Bat- tery Po- wer 36/25
Typ ładowarki		-	Stan- dar- dowa łado- war- ka Bat- tery Po- wer 18 V	-	Łado- war- ka do szyb- kiego łado- wa- nia Bat- tery Po- wer 36 V

Wymiary i masa

Ciężar	kg	2	2,5	2,2	3
Dł. x szer. x wys.	mm	975 x 170 x 305	975 x 170 x 305	975 x 170 x 305	975 x 170 x 305

Wartości określone zgodnie z EN 60335-2-79 * Pomiarów dokonano z założoną dyszą płaską

Drgania przeno- szone przez koń- czyny górne	m/s ²	1,7	1,7	2,1	2,1
Niepewność po- miaru K	m/s ²	0,2	0,2	0,2	0,2
* Poziom ciśnienia akustycznego	dB(A)	74	74	82	82
* Niepewność po- miaru K _{pA}	dB(A)	2	2	2	2
* Poziom mocy akustycznej L _{WA} + * Niepewność pomiaru K _{WA}	dB(A)	88	88	96	96

Zmiany techniczne zastrzeżone.

Deklaracja zgodności WE

Niniejszym oświadczamy, że określone poniżej urządzenie odpowiada pod względem koncepcji, konstrukcji oraz wprowadzonej przez nas do handlu wersji obowiązującym zasadniczym wymogom dyrektyw UE dotyczącym bezpieczeństwa i zdrowia. Wszelkie nieuzgodnione z nami modyfikacje urządzenia powodują utratę ważności tego oświadczenia.

Produkt: Dmuchawa do liści

Typ: LBL 2, LBL 4

Obowiązujące dyrektywy WE

2000/14/WE
2006/42/WE (+2009/127/WE)
2011/65/UE
2014/30/UE

Zastosowane normy zharmonizowane

EN 60335-1
EN 50636-2-100
EN 55014-1: 2006+A1: 2009+A2: 2011
EN 55014-2: 2015
EN 62233: 2008
EN 50581

Zastosowana metoda oceny zgodności

2000/14/WE: Załącznik V

Poziom mocy akustycznej dB(A)

LBL 2:

Zmierzone: 86
Gwarantowane: 88

LBL 4:

Zmierzone: 94
Gwarantowane: 96

Niżej podpisane osoby działają z upoważnienia zarządu przedsiębiorstwa.



H. Jenner

Chairman of the Board of Management



S. Reiser

Director Regulatory Affairs & Certification

Administrator dokumentacji: S. Reiser

Alfred Kärcher SE & Co. KG
Alfred-Kärcher-Str. 28 - 40
71364 Winnenden (Germany)
Tel.: +49 7195 14-0

Faks: +49 7195 14-2212

Winnenden, 2015/03/01

Cuprins

Indicații privind siguranța	81
Trepte de pericol	81
Indicații de siguranță generale	81
Indicații privind siguranța	81
Utilizarea conform destinației	82
Protecția mediului	82
Simboluri pe aparat	83
Accesorii și piese de schimb	83
Set de livrare	83
Descrierea aparatului	83
Montare tub de suflare	83
Montare duză plată	83
Punerea în funcțiune	83
Pornirea și oprirea aparatului	83
Transport	83
Depozitarea	83
Îngrijire și întreținere	83
Remediarea defecțiunilor	84
Garanție	84
Date tehnice	84
Declarația de conformitate UE	84

Indicații privind siguranța



Înainte de prima utilizare a aparatului, citiți aceste indicații privind siguranța, aceste instrucțiuni de utilizare originale, indicațiile privind siguranța anexate setului de acumulatori și instrucțiunile de utilizare originale pentru setul de acumulatori și încărcător. Acționați în conformitate. Păstrați manualele pentru viitoare utilizări sau pentru viitorul posesor. În afară de indicațiile din instrucțiunile de utilizare, este necesar să fie luate în considerare și prevederile generale privind protecția muncii și prevenirea accidentelor de muncă, emise de organele legislative.

Trepte de pericol

⚠ **PERICOL**

Indicație referitoare la un pericol iminent, care duce la vătămări corporale grave sau moarte.

⚠ **AVERTIZARE**

Indicație referitoare la o posibilă situație periculoasă, care ar putea duce la vătămări corporale grave sau moarte.

⚠ **PRECAUȚIE**

Indică o posibilă situație periculoasă, care ar putea duce la vătămări corporale ușoare.

ATENȚIE

Indicație referitoare la o posibilă situație periculoasă, care ar putea duce la pagube materiale.

Indicații de siguranță generale

⚠ **PERICOL** • Pericol de asfixiere. Nu țineți foliile de ambalaj la îndemâna copiilor.

⚠ **AVERTIZARE** • Persoanele cu capacități psihice, senzoriale sau mentale limitate sau care nu dispun de experiența sau cunoștințele necesare pot folosi aparatul doar dacă sunt supravegheate corespunzător, dacă sunt instruite de o persoană responsabilă de siguranța lor cu privire la utilizarea în siguranță a aparatului și înțeleg pericolele care rezultă din aceasta.

• Este interzisă utilizarea aparatului de către copii. • Nu lăsați copiii nesupravegheați, pentru a vă asigura că nu se joacă cu aparatul. **Indicație** • Nu folosiți aparatul dacă în zona de lucru se află alte persoane sau animale.

Indicații privind siguranța

- Nu scufundați niciodată complet aparatul în lichide.
- Utilizați aparatul numai în exterior.
- Verificați periodic aparatul în privința deteriorărilor. Nu mai

utilizați aparatul, în caz de deteriorări vizibile.

- Nu vă prindeți în țeava de suflat sau în suflanta aparatului.
- Nu utilizați aparatul dacă țeava de suflat nu este montată.
- Nu acoperiți orificiul de evacuare.
- Țineți articolele vestimentare largi la distanță de orificiul de evacuare.
- Respectați indicațiile privind siguranța anexate setului de acumulatori și acționați în conformitate.
- Citiți cu atenție instrucțiunile Familiarizați-vă cu elementele de operare și cu utilizarea corespunzătoare a aparatului.
- Nu permiteți niciodată utilizarea aparatului de către persoane care nu sunt familiarizate cu aceste instrucțiuni. Prevederile locale pot restricționa vârsta operatorului.
- La operarea aparatului, purtați întotdeauna bocanci de protecție și pantaloni lungi.
- Nu purtați îmbrăcăminte largă sau bijuterii care pot fi aspirate în orificiul de admisie a aerului. Țineți la distanță firele lungi de păr de orificiile de admisie a aerului.
- Purtați întotdeauna o pereche de ochelari de protecție în timpul operării.

- Utilizați aparatul numai în lumina naturală sau în condiții bune de lumină artificială.
- Asigurați-vă o poziție stabilă și păstrați-vă echilibrul tot timpul.
- Asigurați-vă întotdeauna că aveți o poziție sigură în pante.
- Mergeți odată cu vehiculul, nu alergați.
- Mențineți curate orificiile de admisie a aerului rece.
- Nu suflați niciodată mizerie în direcția persoanelor din jur.
- Strângeți toate piulițele, bolțurile și șuruburile pentru a vă asigura că aparatul se află în stare sigură de funcționare.
- Înlocuiți componentele uzate sau deteriorate.
- Utilizați numai piese de schimb și accesorii originale.

Utilizarea conform destinației

⚠ AVERTIZARE

Pericol de rănire din cauza particulelor propulsate
Utilizați suflanta de frunze numai dacă persoanele din jur nu sunt puse în pericol.

Aparatul este destinat pentru suflarea frunzelor aflate pe jos, a ierbi tăiate, a resturilor de la gardurile vii, a particulelor desprins.

Aparatul este destinat exclusiv uzului casnic.

Utilizarea eronată prevăzută

Orice utilizare neconformă cu destinația este interzisă. Operatorul este responsabil pentru pericolele cauzate de utilizarea neconformă cu destinația.

Protecția mediului



Materialele de ambalare sunt reciclabile. Vă rugăm să eliminați ambalajele în mod ecologic.



Aparatele electrice și electronice conțin materiale reciclabile prețioase și, uneori, componente precum baterii, acumulatori sau uleiuri, care, în cazul utilizării incorecte sau al eliminării

necorespunzătoare, pot reprezenta un potențial pericol pentru sănătatea oamenilor și pentru mediul înconjurător. Pentru funcționarea corectă a aparatului, aceste componente sunt necesare. Aparatele marcate cu acest simbol nu trebuie aruncate la gunoier menajer.

Observații referitoare la materialele conținute (REACH)

Informații actuale referitoare la materialele conținute puteți găsi la adresa: www.kaercher.com/REACH

Simboluri pe aparat

Suflantă de frunze LBL 2 / LBL 4



Avertizare contra obiectelor care zboară.



Stați departe de zona de lucru alte persoane.



la operarea aparatului purtați căști anti-fonice și ochelari de protecție.



Protejați aparatul de ploaie și stropiri cu apă.

Accesorii și piese de schimb

Utilizați numai accesoriile originale și piese de schimb originale; ele asigură funcționarea în siguranță și fără avarii a aparatului.

Informații despre accesoriile și piesele de schimb se găsesc la adresa www.kaercher.com.

Set de livrare

Setul de livrare a aparatului este ilustrat pe ambalaj. La despachetare, verificați dacă conținutul este complet. Informați imediat distribuitorul dacă lipsesc accesoriile sau dacă există deteriorări provocate în timpul transportului.

Descrierea aparatului

Figura A

- 1 Duză plată cu margine de răzuire integrată
- 2 Parte inferioară tub de suflare
- 3 Parte superioară tub de suflare
- 4 Evacuare aer
- 5 Comutator aparat
18 V: Pornit/Oprit
36 V: Oprit, treapta 1, treapta 2
- 6 Tastă de deblocare a setului de acumulatori
- 7 Plăcuță cu caracteristici
- 8 Admisie pentru set de acumulatori Battery Power (+)
- 9 Orificiu de aspirare
- 10 *Set de acumulatori Battery Power 36/25
- 11 *Încărcător rapid Battery Power 36 V

⑫ *Încărcător rapid standard Battery Power 18 V

⑬ *Set de acumulatori Battery Power 18/25

*deja inclus în pachetul de livrare cu variantele de set.

Montare tub de suflare

1. Așezați partea inferioară a tubului de suflare pe partea superioară a tubului de suflare.

Figura C

2. Rotiți tubul de suflare în sens antiorar, pentru blocare (blocare tip baionetă).

Figura D

Pentru scoatere, rotiți tubul de suflare în sens antiorar.

Montare duză plată

1. Așezați duza plată pe partea inferioară a tubului de suflare.

Figura B

Punerea în funcțiune

Montarea acumulatorului

ATENȚIE

Contacte murdare

Deteriorări ale aparatului și acumulatorului

Înainte de montare, verificați suportul acumulatorului și contactele cu privire la murdărie și, dacă este cazul, curățați-le.

Figura E

1. Împingeți setul de acumulatori în suportul aparatului până când se cuplează cu zgomot.

Scoaterea acumulatorului

Δ AVERTIZARE

Pornire necontrolată

Pericol de rănire

Scoateți acumulatorul din aparat, în pauzele de lucru și înainte de lucrările de întreținere și de îngrijire.

Figura F

1. Apăsăți tasta de deblocare.
2. Scoateți acumulatorul din aparat.

Pornirea și oprirea aparatului

Opriți aparatul de la comutatorul aparatului.

1. Împingeți comutatorul aparatului în față în poziția „1” sau „2” (doar baterie LBL 4).
Aparatul pornește.
2. Împingeți comutatorul aparatului în spate.
Aparatul se oprește.

Transport

Δ PRECAUȚIE

Nerespectarea greutății

Pericol de accidentare și de deteriorare

La transport țineți cont de greutatea aparatului.

Depozitarea

Δ PRECAUȚIE

Nerespectarea greutății

Pericol de accidentare și de deteriorare

La depozitare țineți cont de greutatea aparatului.

Indicație

Depozitați întotdeauna aparatul într-un mediu uscat și îndepărtați setul de acumulatori.

Îngrijire și întreținere

Aparatul nu necesită întreținere.

Remedierea defecțiunilor

De cele mai multe ori, defecțiunile au cauze simple, pe care le puteți remedia cu ajutorul următoarei liste de ansamblu. În caz de dubiu sau de defecțiuni nemenționate, vă rugăm să vă adresați unității de service autorizate.

Odată cu timpul, capacitatea setului de acumulatori va scădea în ciuda îngrijirii adecvate, astfel încât nu va mai putea fi atinsă o durată de funcționare completă la starea de încărcare completă. Acest lucru nu reprezintă o defecțiune.

Plăcuță cu caracteristici

Pe plăcuța de tip se găsesc datele importante ale aparatului.

În capitolul „Descrierea dispozitivului” este indicat locul unde se găsește plăcuța de tip.

Defecțiuni la aparat

Aparatul nu pornește

Setul de acumulatori nu este corect introdus.

1. Împingeți setul de acumulatori în suport până când se cuplează cu zgomot.

Setul de acumulatori este descărcat.

1. Încărcați setul de acumulatori.

Setul de acumulatori este în regimul de somn.

1. Apăsați lung sau de două ori întrerupătorul aparatului.

Setul de acumulatori este defect.

1. Înlocuiți setul de acumulatori.

Aparatul se oprește în timpul funcționării

Acumulatorul este supraîncălzit

- Întrerupeți lucrul și lăsați acumulatorul să se răcească sub domeniul de temperatură admis. Aceasta poate dura câteva minute.

Garanție

În fiecare țară sunt valabile condițiile de garanție publicate de distribuitorul nostru din țara respectivă. Eventuale defecțiuni ale acestui aparat, care survin în perioada de garanție și care sunt rezultatul unor defecte de fabricație sau de material, vor fi remediate gratuit. Pentru a putea beneficia de garanție, prezentați-vă cu chitanța de cumpărare la magazin sau la cea mai apropiată unitate de service autorizată.

(Pentru adresă, consultați pagina din spate)

Date tehnice

		LBL 2 Battery	LBL 2 Battery Set	LBL 4 Battery	LBL 4 Battery Set
Date privind puterea aparatului					
Viteză aer max.	km/h	210	210	250	250
Debit volumetric max.	m ³ /h	220	220	330	330
Tensiune de lucru	V	18	18	36	36
Reglarea vitezei		-	-	da	da
Trepte de viteză		-	-	2	2

	LBL 2 Battery	LBL 2 Battery Set	LBL 4 Battery	LBL 4 Battery Set
Set de acumulatori inclus	-	Battery Power 18/25	-	Battery Power 36/25
Tip încărcător	-	Încărcător standard Battery Power 18V	-	Încărcător pentru încărcare rapidă Battery Power 36V

Dimensiuni și greutate

Greutate	kg	2	2,5	2,2	3
Lungime x Lățime x Înălțime	mm	975 x 170 x 305	975 x 170 x 305	975 x 170 x 305	975 x 170 x 305

Valori calculate conform EN 60335-2-79 * Măsurările se fac cu duza plată

Valoarea vibrațiilor mână-brăț	m/s ²	1,7	1,7	2,1	2,1
Incertitudine K	m/s ²	0,2	0,2	0,2	0,2
* Nivelul presiunii acustice	dB(A)	74	74	82	82
* Incertitudine K _{pA}	dB(A)	2	2	2	2
* Nivel de putere acustică L _{WA} +	dB(A)	88	88	96	96
* Incertitudine K _{WA}					

Sub rezerva modificărilor tehnice.

Declarația de conformitate UE

Prin prezenta, declarăm că aparatul indicat mai jos corespunde cerințelor fundamentale privind siguranța și sănătatea prevăzute în directivele UE relevante, prin proiectarea și construcția sa, precum și în versiunea comercializată de noi. În cazul efectuării unei modificări a aparatului care nu a fost convenită cu noi, această declarație își pierde valabilitatea.

Produs: Sulfantă de frunze

Tip: LBL 2, LBL 4

Directive CE relevante

2000/14/UE
2006/42/CE (+2009/127/CE)
2011/65/UE
2014/30/UE

Norme armonizate aplicate

EN 60335-1
EN 50636-2-100
EN 55014-1: 2006+A1: 2009+A2: 2011
EN 55014-2: 2015
EN 62233: 2008

Procedura de evaluare a conformității

2000/14/UE: Anexa V

Nivel de putere acustică dB(A)**LBL 2:**

Măsurat: 86

Garantat: 88

LBL 4:

Măsurat: 94

Garantat: 96

Semnatarii acționează în numele și prin împuternicirea conducerii societății.



H. Jenner

Chairman of the Board of Management



S. Reiser

Director Regulatory Affairs & Certification

Însărcinat cu elaborarea documentației: S. Reiser

Alfred Kärcher SE & Co. KG

Alfred-Kärcher-Str. 28 - 40

71364 Winnenden (Germania)

Tel.: +49 7195 14-0

Fax: +49 7195 14-2212

Winnenden, 2015/03/01

Obsah

Bezpečnostné pokyny	85
Stupne nebezpečnosti	85
Všeobecné bezpečnostné pokyny	85
Bezpečnostné pokyny	86
Používanie v súlade s účelom	86
Ochrana životného prostredia	87
Symbody na prístroji	87
Príslušenstvo a náhradné diely	87
Rozsah dodávky	87
Popis prístroja	87
Montáž fúkacej rúrky	87
Montáž plochej dýzy	87
Uvedenie do prevádzky	87
Zapnutie a vypnutie prístroja	87
Preprava	88
Skladovanie	88
Ošetrovanie a údržba	88
Pomoc pri poruchách	88
Záruka	88
Technické údaje	88
Vyhĺásenie o zhode ES	88

Bezpečnostné pokyny

Pred prvým použitím prístroja si prečítajte tieto bezpečnostné pokyny, tento originálny návod na obsluhu a bezpečnostné pokyny priložené k súprave akumulátorov a originálny návod na obsluhu pre súpravu akumulátorov. Riadte

sa informáciami a pokynmi, ktoré sú v nich uvedené. Tieto dokumenty si uschovajte pre neskoršie použitie alebo pre nasledujúceho majiteľa.

Okrem pokynov uvedených v návode na prevádzku je nutné zohľadňovať aj príslušne platné všeobecné bezpečnostné predpisy a predpisy týkajúce sa prevencie vzniku nehôd.

Stupne nebezpečnosti**△ NEBEZPEČENSTVO**

Upozornenie na bezprostredne hroziace nebezpečenstvo, ktoré vedie k ťažkým fyzickým poraneniam alebo k smrti.

△ VÝSTRAHA

Upozornenie na možnú nebezpečnú situáciu, ktorá môže viesť k ťažkým fyzickým poraneniam alebo k usmrteniu.

△ UPOZORNENIE

Upozornenie na možnú nebezpečnú situáciu, ktorá môže viesť k ľahkým fyzickým poraneniam.

POZOR

Upozornenie na možnú nebezpečnú situáciu, ktorá môže viesť k vecným škodám.

Všeobecné bezpečnostné pokyny

△ NEBEZPEČENSTVO • Nebezpečenstvo zadusenía. Obalové fólie uchovávajú mimo dosahu detí.

△ VÝSTRAHA • Osoby s obmedzenými fyzickými, zmyslovými alebo duševnými schopnosťami resp. osoby s nedostatkom skúseností alebo vedomostí smú zariadenie používať len vtedy, keď sú pod správnym dozorom resp. keď ich osoba kompetentná z hľadiska bezpečnosti poučila o bezpečnom používaní zariadenia a rozumejú príslušným nebezpe-

čenstvám. ● *Deti nesmú používať tento prístroj.* ● *Dozerajte na deti, aby sa nemohli hrať so zariadením.* **Upozornenie** ● *Prístroj nepoužívajte, keď sa v pracovnej oblasti nachádzajú iné osoby alebo zvieratá.*

Bezpečnostné pokyny

- Prístroj celkom neponorte do tekutín.
- Prístroj používajte len v exteriéri.
- Prístroj pravidelne kontrolujte z hľadiska poškodenia. V prípade viditeľných poškodení prístroj už neuvedte do prevádzky.
- Nesiahajte do fúkacej rúrky alebo dúchadla prístroja.
- Prístroj nepoužívajte bez namontovanej fúkacej rúry.
- Neprikrývajte výfukový otvor.
- Voľný odev musí byť v dostatočnej vzdialenosti od nasávacieho otvoru.
- Dbajte na bezpečnostné pokyny priložené k súprave akumulátorov a riadte sa podľa nich.
- Dôkladne si prečítajte návod. Oboznámte sa s ovládacími prvkami a správnym používaním prístroja.
- Nedovoľte, aby prístroj používali osoby, ktoré nie sú oboznámené s týmto návodom. Lokálne predpisy môžu určovať vek prevádzkovateľa.

- Počas prevádzky prístroja vždy noste pevnú obuv a dlhé nohavice.
- Nenoste voľný odev alebo šperky, ktoré by sa mohli nasávať do prívodu vzduchu. Dlhé vlasy sa nesmú dostať do blízkosti prívodov vzduchu.
- Počas prevádzky používajte ochranné okuliare.
- Prístroj používajte len pri dennom osvetlení alebo dobrom umelom osvetlení.
- Nepreťažujte sa a neustále udržiavajte rovnováhu.
- Vždy sa ubezpečte, že na svahoch pevne stojíte.
- S prístrojom kráčajte, nebežte.
- Dbajte na to, aby do žiadneho prívodu chladiaceho vzduchu nevnikli nečistoty.
- Nečistoty nikdy nevyfukujte smerom k okolo stojacim osobám.
- Pevne utiahnite všetky matice, čapy a skrutky, čím zabezpečíte, že prístroj sa nachádza v bezpečnom prevádzkovom stave.
- Vymeňte opotrebované alebo poškodené diely.
- Používajte výlučne originálne náhradné diely a príslušenstvo.

Používanie v súlade s účelom

△ VÝSTRAHA

Nebezpečenstvo poranenia poletujúcimi časticami
Fúkač listia používajte len vtedy, keď okolo stojace osoby nie sú ohrozené.

Prístroj je určený na fúkanie lístia ležiaceho na zemi, zvyškov po úprave trávnikov a krovín a voľných nečistôt.

Prístroj používajte výhradne v domácnostiach.

Predpokladané nesprávne použitie

Akékoľvek používanie v rozpore s účelom je neprípustné.

Obslužný personál je zodpovedný za poškodenie, ktoré vznikajú pri používaní v rozpore s účelom.

Ochrana životného prostredia



Obalové materiály sú recyklovateľné. Obaly zlikvidujte ekologickým spôsobom.



Elektrické a elektronické zariadenia obsahujú cenné recyklovateľné materiály a často aj komponenty ako napr. batérie, akumulátory alebo olej, ktoré pri nesprávnej manipulácii alebo likvidácii môžu predstavovať potenciálne nebezpečenstvo pre ľudské zdravie a životné prostredie. Tieto komponenty sú však pre správnu prevádzku zariadenia nevyhnutné. Zariadenia označené týmto symbolom nesmú byť likvidované spolu s domovým odpadom.

Informácie o obsiahnutých látkach (REACH)

Aktuálne informácie o obsiahnutých látkach sú uvedené na internetovej stránke: www.kaercher.com/REACH

Symbole na prístroji

Fúkač lístia LBL 2/LBL 4

Výstraha pred odlietavajúcimi objektmi.



Zabezpečte, aby sa v pracovnej oblasti nezdržovali iné osoby.



Počas prevádzky prístroja používajte vhodnú ochranu sluchu a ochranné okuliare.



Prístroj chráňte pred dažďom a striekajúcou vodou.



Príslušenstvo a náhradné diely

Používajte len originálne príslušenstvo a originálne náhradné diely, pretože takéto komponenty zaručujú bezpečnú a bezporuchovú prevádzku zariadenia. Informácie o príslušenstve a náhradných dieloch sa nachádzajú na stránke www.kaercher.com.

Rozsah dodávky

Rozsah dodávky zariadenia je znázornený na obale. Pri rozbalovaní skontrolujte, či je obsah kompletný. V prípade chýbajúceho príslušenstva alebo pri výskyte poškodení spôsobených prepravou informujte Vášho predajcu.

Popis prístroja

Obrázok A

- 1 Plochá dýza s integrovanou škrabacou hranou
- 2 Dolná časť fúkacej rúrky
- 3 Horná časť fúkacej rúrky
- 4 Vývod vzduchu
- 5 Spínač prístroja
18 V: Zap./vyp.
36 V: Vyp., Stupeň 1, Stupeň 2
- 6 Tlačidlo na odblokovanie súpravy akumulátorov
- 7 Typový štítok
- 8 Držiak pre súpravu akumulátorov Battery Power (+)
- 9 Nasávací otvor
- 10 *Súprava akumulátorov Battery Power 36/25
- 11 *Rýchlonabíjačka Battery Power 36 V
- 12 *Štandardná nabíjačka Battery Power 18 V
- 13 *Súprava akumulátorov Battery Power 18/25

*už súčasťou rozsahu dodávky variantov súpravy.

Montáž fúkacej rúrky

1. Dolnú časť fúkacej rúrky nasuňte na hornú časť fúkacej rúrky.

Obrázok C

2. Pre zablokovanie fúkaciu rúrku otáčajte v smere chodu hodinových ručičiek (bajonetová prípojka).

Obrázok D

Pri odobieraní fúkaciu rúrku otáčajte v protismere chodu hodinových ručičiek.

Montáž plochej dýzy

1. Plochú dýzu nasuňte na dolnú časť fúkacej rúrky.

Obrázok B

Uvedenie do prevádzky

Vloženie akumulátora

POZOR

Znečistené kontakty

Poškodenia prístroja a akumulátora

Pred použitím skontrolujte upevnenie a kontakty akumulátora z hladiska znečistenia a v prípade potreby ich očistite.

Obrázok E

1. Zasuňte akumulátor do upevnenia, až kým počuť nezacvakne.

Vybratie akumulátora

⚠ VÝSTRAHA

Nekontrolované spustenie

Nebezpečenstvo poranenia

Počas pracovných prestávok a pred údržbovými a ošetrovacími prácami akumulátor vyberte z prístroja.

Obrázok F

1. Stlačte tlačidlo na odblokovanie.
2. Vyberte akumulátor z prístroja.

Zapnutie a vypnutie prístroja

Prístroj zapínajte resp. vypínajte spínačom prístroja.

1. Spínač prístroja posuňte dopredu do polohy „1“ alebo „2“ (len LBL 4 Battery).

Prístroj sa spustí.

2. Spínač prístroja posuňte dozadu.
Prístroj sa zastaví.

Preprava

⚠ UPOZORNENIE

Nerešpektovanie hmotnosti

Nebezpečenstvo zranenia a poškodenia
Pri preprave dbajte na hmotnosť prístroja.

Skladovanie

⚠ UPOZORNENIE

Nerešpektovanie hmotnosti

Nebezpečenstvo zranenia a poškodenia
Pri skladovaní dbajte na hmotnosť prístroja.

Upozornenie

Stroj vždy skladujte v suchom prostredí a odstráňte súpravu akumulátorov.

Ošetrovanie a údržba

Prístroj si nevyžaduje údržbu.

Pomoc pri poruchách

Poruchy majú často jednoduchú príčinu, ktorú dokážete odstrániť sami pomocou nasledujúceho prehľadu. V prípade pochybností alebo pri poruchách, ktoré tu nie sú uvedené, sa obráťte na autorizovaný zákaznicky servis. S narastajúcim vekom sa kapacita súpravy akumulátorov aj pri dobrej starostlivosti znižuje, takže ani v celkom nabitom stave už nie je možné dosiahnuť celkovú dobu chodu. Toto nepredstavuje nedostatok.

Typový štítok

Na typovom štítku nájdete najdôležitejšie údaje o prístroji.

V kapitole „Popis prístroja“ je uvedený, kde na prístroji je umiestnený typový štítok.

Poruchy prístroja

Prístroj sa nespustí

Súprava akumulátorov nie je správne vložená.

1. Súpravu akumulátorov zasuňte do upevnenia, až kým počuteľne zacvakne.

Súprava akumulátorov je vybitá.

1. Nabite súpravu akumulátorov.

Súprava akumulátorov je v režime spánku.

1. Spínač prístroja stlačte dlhšie alebo ešte raz.

Súprava akumulátorov je poškodená.

1. Vymeňte súpravu akumulátorov.

Prístroj sa zastaví počas prevádzky

Akumulátor je prehriaty

- Prerušte prácu a akumulátor nechajte vychladnúť pod povolený teplotný rozsah. To môže trvať niekoľko minút.

Záruka

V každej krajine platia záručné podmienky vydané našou príslušnou distribučnou spoločnosťou. Prípadné poruchy Vášho zariadenia odstránime v rámci záručnej doby zadarmo, pokiaľ ich príčinou boli materiálové alebo výrobné chyby. Pri uplatňovaní záruky sa spolu s dokladom o kúpe obráťte na Vášho predajcu alebo na najbližšie autorizované servisné stredisko. (adresa je uvedená na zadnej strane)

Technické údaje

	LBL 2 Battery	LBL 2 Battery Set	LBL 4 Battery	LBL 4 Battery Set
Výkonové údaje prístroja				
Rýchlosť vzduchu max.	km/h 210	210	250	250
Objemový prietok max.	m ³ /h 220	220	330	330
Prevádzkové napätie	V 18	18	36	36
Regulácia rýchlosti	-	-	áno	áno
Rýchlostné stupne	-	-	2	2
obsiahnutá súprava akumulátorov	-	Battery Power 18/25	-	Battery Power 36/25
Typ nabíjačky	-	Štandardná nabíjačka Battery Power 18 V	-	Rýchlonabíjačka Battery Power 36 V

Rozmery a hmotnosti

Hmotnosť	kg	2	2,5	2,2	3
Dĺžka x šírka x výška	mm	975 x 170 x 305	975 x 170 x 305	975 x 170 x 305	975 x 170 x 305

Zistené hodnoty podľa EN 60335-2-79 * Merania boli vykonané s plochou dýzou

Hodnota vibrácií ruka-rameno	m/s ²	1,7	1,7	2,1	2,1
Neistota K	m/s ²	0,2	0,2	0,2	0,2
* Hladina akustického tlaku	dB(A)	74	74	82	82
* Neistota K _{pA}	dB(A)	2	2	2	2
* Hladina akustického výkonu L _{WA} +	dB(A)	88	88	96	96
* Neistota K _{WA}					

Technické zmeny vyhradené.

Vyhlasenie o zhode ES

Týmto prehlasujeme, že nižšie označený stroj zodpovedá na základe svojej koncepcie a konštrukčného vyhotovenia, ako aj od vyhotovení, ktoré sme uviedli do prevádzky, príslušným základným bezpečnostným a zdravotným požiadavkám smerníc ES. V prípade zmeny, ktorú neschválime, stráca toto prehlásenie platnosť. Výrobok: Fúkač lístia
Typ: LBL 2, LBL 4

Prislušne smernice ES

2000/14/ES
2006/42/ES (+2009/127/ES)
2011/65/EU
2014/30/EU

Aplikované harmonizované normy

EN 60335-1
EN 50636-2-100
EN 55014-1: 2006+A1: 2009+A2: 2011
EN 55014-2: 2015
EN 62233: 2008
EN 50581

Uplatňované postupy posudzovania zhody

2000/14/ES: Príloha V

Hladina akustického výkonu dB (A)

LBL 2:

Namerané: 86

Zaručené: 88

LBL 4:

Namerané: 94

Zaručené: 96

Podpisani jednajú v poverení a s plnou mocou vedenia spoločnosti.



H. Jenner

Chairman of the Board of Management



S. Reiser

Director Regulatory Affairs & Certification

Osoba zodpovedná za dokumentáciu: S. Reiser

Alfred Kärcher SE & Co. KG

Alfred-Kärcher-Str. 28 - 40

71364 Winnenden (Germany)

Tel.: +49 7195 14-0

Fax: +49 7195 14-2212

Winnenden, 01.03.2015

Sadržaj

Sigurnosni napuci.....	89
Sigurnosne razine.....	89
Opće sigurnosne napomene.....	89
Sigurnosni napuci.....	90
Namjenska uporaba.....	90
Zaštita okoliša.....	91
Simboli na uređaju.....	91
Pribor i zamjenski dijelovi.....	91
Sadržaj isporuke.....	91
Opis uređaja.....	91
Montaža cijevi za puhanje.....	91
Montaža plosnate mlaznice.....	91
Puštanje u pogon.....	91
Uključivanje i isključivanje uređaja.....	91
Transport.....	91
Skladištenje.....	92
Njega i održavanje.....	92
Pomoć u slučaju smetnji.....	92
Jamstvo.....	92
Tehnički podaci.....	92
EZ izjava o sukladnosti.....	92

Sigurnosni napuci



Prije prve uporabe uređaja pročitate ove sigurnosne naputke, ove originalne upute za rad i sigurnosne naputke priložene uz komplet baterija kao i priložene originalne upute za rad za komplet baterija i punjač. Postupajte u skladu s njima. Čuvajte knjižice za kasniju uporabu ili za sljedećeg vlasnika.

Osim naputaka u uputama za rad, morate uzeti u obzir i opće propise o sigurnosti i sprječavanju nezgoda koje je donio zakonodavac.

Sigurnosne razine

⚠ OPASNOST

Uputa na neposredno prijeteću opasnost koja bi mogla dovesti do teške ozljede ili smrti.

⚠ UPOZORENJE

Uputa na moguću opasnu situaciju koja bi mogla dovesti do teške ozljede ili smrti.

⚠ OPREZ

Uputa na moguću opasnu situaciju koja bi mogla dovesti do lakših ozljeda.

PAŽNJA

Uputa na moguću opasnu situaciju koja bi mogla dovesti do oštećenja imovine.

Opće sigurnosne napomene

⚠ **OPASNOST** • *Opasnost od gušenja. Držite ambalažnu foliju dalje od djece.*

⚠ **UPOZORENJE** • *Osobe s ograničenim fizičkim, osjetilnim ili mentalnim sposobnostima ili nedostatkom iskustva i znanja smiju koristiti uređaj samo uz pravilan nadzor ili ako ih je osoba zadužena za njihovu sigurnost uputila u sigurnu uporabu uređaja te ako razumiju opasno-*

sti koje mogu nastati iz toga.

● *Djeca ne smiju upravljati uređajem.* ● *Djeca trebaju biti pod nadzorom kako bi se osiguralo da se ne igraju s uređajem.* **Napomena** ● *Ne koristite uređaj ako se u području rada nalaze druge osobe ili životinje.*

Sigurnosni napuci

- Uređaj nikad nemojte potpuno uranjati u tekućine.
- Koristite uređaj samo na otvorenom.
- Redovito provjeravajte postoje li na uređaju oštećenja. Ako postoje vidljiva oštećenja, više nemojte koristiti uređaj.
- Nemojte gurati ruke u cijev za puhanje ili ventilator uređaja.
- Uređaj nemojte koristiti bez montirane cijevi za puhanje.
- Nemojte pokrivati usisni otvor.
- Labavu odjeću držite dalje od usisnog otvora.
- Pridržavajte se sigurnosnih naputaka koji se nalaze uz komplet baterija i postupajte u skladu s njima.
- Pažljivo pročitajte upute. Upoznajte se s upravljačkim elementima i propisnom uporabom uređaja.
- Nikad ne dajte da uređaj koriste osobe koje se nisu upoznale s ovim uputama. Lokalni propisi mogu ograničiti dob operatera.

- Tijekom rada s uređajem uvijek nosite čvrstu obuću i duge hlače.
- Ne nosite široku odjeću ili nakit koji bi mogli biti usisani u ulaz zraka. Dugu kosu držite podalje od ulaza zraka.
- Tijekom rada nosite zaštitne naočale.
- S uređajem radite samo pri dnevnom svjetlu ili pri dobrom umjetnom svjetlu.
- Nemojte se prenapregnuti i uvijek održavajte ravnotežu.
- Pobrinite se da na kosinama uvijek imate stabilan stav.
- S uređajem hodajte, nemojte trčati.
- Sve otvore za rashladni zrak održavajte slobodnima od prljavštine.
- Nikad ne otpuhujte prljavštinu u smjeru osoba koje stoje oko vas.
- Čvrsto pritegnite sve matice, svornjake i vijke, kako bi ste time osigurali da se uređaj nalazi u sigurnom pogonskom stanju.
- Zamijenite istrošene ili oštećene dijelove.
- Upotrebljavajte samo originalne rezervne dijelove i pribor.

Namjenska uporaba

△ UPOZORENJE

Opasnost od ozljeda uslijed letećih čestica

Puhaljku za lišće koristite samo, ako ne može ugroziti osobe u okolini.

Uređaj je namijenjen za puhanje lišća na tlu, pokošene trave, odrezane živice, labave prljavštine.

Uređaj koristite isključivo za privatno kućanstvo.

Predvidiva pogrešna uporaba

Zabranjena je svaka nenamjenska uporaba. Rukovatelj odgovara za štete nastale uslijed nenamjenske uporabe.

Zaštita okoliša



Ambalažni se materijali mogu reciklirati. Molimo odložite ambalažu na ekološki prihvatljiv način.



Električni i elektronički uređaji sadrže vrijedne reciklažne materijale, a često i sastavne dijelove poput baterija, punjivih baterija ili ulja koji kod nepravilnog rukovanja ili nepravilnog odlaganja u otpad mogu predstavljati potencijalnu opasnost za ljudsko zdravlje i okoliš. Međutim, ti su sastavni dijelovi potrebni za pravilan rad uređaja. Uređaji koji su označeni ovim simbolom ne smiju se odlagati zajedno s kućnim otpadom.

Napomene o sastojcima (REACH)

Aktualne informacije o sastojcima pronađite na: www.kaercher.com/REACH

Simboli na uređaju

Puhaljka za lišće LBL 2 / LBL 4

Upozorenje od letećih objekata.



Držite druge osobe podalje od radnog područja.



Nosite prilikom korištenja uređaja prikladnu zaštitu sluha i zaštitne naočale.



Zaštitite uređaj od kiše i prskajuće vode.



Pribor i zamjenski dijelovi

Koristite samo originalan pribor i originalne zamjenske dijelove jer oni jamče siguran i nesmetan rad uređaja. Informacije o priboru i zamjenskim dijelovima pronađite na www.kaercher.com.

Sadržaj isporuke

Sadržaj isporuke uređaja prikazan je na ambalaži. Kod raspakiravanja provjerite je li sadržaj potpun. U slučaju nedostatka pribora ili štete nastale prilikom transporta obavijestite svog prodavača.

Opis uređaja

Slika A

- 1 Plosnata mlaznica s integriranim rubom za struganje
- 2 Donji dio cijevi za puhanje
- 3 Gornji dio cijevi za puhanje
- 4 Izlaz zraka

- 5 Sklopka uređaja
18 V: ukl./isklj.
36 V: iskl., 1. stupanj, 2. stupanj
- 6 Tipka za deblokiranje kompleta baterija
- 7 Natpisna pločica
- 8 Prihvatnik za komplet baterija Battery Power (+)
- 9 Usisni otvor
- 10 *Komplet baterija Battery Power 36/25
- 11 *Punjač za brzo punjenje Battery Power 36 V
- 12 *Standardni punjač Battery Power 18 V
- 13 *Komplet baterija Battery Power 18/25

*Već sadržano u opsegu isporuke kompleta.

Montaža cijevi za puhanje

1. Donji dio cijevi za puhanje natakните na gornji dio cijevi za puhanje.

Slika C

2. Cijev za puhanje blokirajte okretanjem u smjeru kazaljke na satu (bajunetski zatvarač).

Slika D

Cijev za puhanje skinite okretanjem u smjeru suprotnom od smjera kazaljke na satu.

Montaža plosnate mlaznice

1. Plosnatu mlaznicu natakните na donji dio cijevi za puhanje.

Slika B

Puštanje u pogon

Umetanje baterije

PAŽNJA

Onečišćeni kontakti

Oštećenja na uređaju i bateriji

Prije umetanja provjerite jesu li prihvat i kontakti baterije onečišćeni te ih po potrebi očistite.

Slika E

1. Gurnite bateriju u prihvatnik dok se čujno ne uglati.

Vađenje baterije

⚠ UPOZORENJE

Nekontrolirano pokretanje

Opasnost od ozljeda

Tijekom radnih stanika i prije svih radova održavanja i njega izvadite bateriju iz uređaja.

Slika F

1. Pritisnite tipku za deblokiranje.
2. Izvadite bateriju iz uređaja.

Uključivanje i isključivanje uređaja

Uređaj uključite ili isključite pomoću sklopke uređaja.

1. Sklopku uređaja gurnite prema naprijed u položaj "1" ili "2" (samo LBL 4 Battery).
Uređaj se uključuje.
2. Sklopku uređaja gurnite prema natrag.
Uređaj prestaje raditi.

Transport

⚠ OPREZ

Nepridržavanje težine

Opasnost od ozljeda i oštećenja

Pri transportu uzmite u obzir težinu uređaja.

Skladištenje

⚠ OPREZ

Nepriдрžavanje težine

Opasnost od ozljeda i oštećenja

Pri skladištenju uzмите u obzir težinu uređaja.

Napomena

Uređaj skladištite uvijek na suhom i uklonite komplet baterija.

Njega i održavanje

Uređaj nije potrebno održavati.

Pomoć u slučaju smetnji

Smetnje često imaju jednostavne uzroke koje možete sami ukloniti uz pomoć pregleda u nastavku. Ako niste sigurni ili ako smetnje nisu ovdje navedene, obratite se ovlaštenoj servisnoj službi.

Sa starenjem se kapacitet kompleta baterija i pri dobrom održavanju smanjuje, tako da se ni u potpuno nepunjenom stanju više ne postiže puno vrijeme rada. To se ne smatra nedostatkom.

Natpisna pločica

Na natpisnoj pločici navedeni su najvažniji podaci o uređaju.

U poglavlju „Opis uređaja” prikazano je gdje se na uređaju nalazi natpisna pločica.

Smetnje na uređaju

Uređaj ne radi

Komplet baterija nije ispravno umetnut.

1. Gurnite komplet baterija u prihvatnik uređaja dok se ne uglati.

Komplet baterija je prazan.

1. Napunite komplet baterija.

Komplet baterija je u stanju mirovanja (sleep).

1. Sklopku uređaja držite dulje pritisnutom ili je pritisnite drugi put.

Komplet baterija je neispravan.

1. Zamijenite komplet baterija.

Uređaj se zaustavlja tijekom rada

Baterija je pregrijana

- Prekinite rad i pustite da se baterija ohladi ispod dopuštenog temperaturnog područja. To može trajati nekoliko minuta.

Jamstvo

U svakoj zemlji vrijede jamstveni uvjeti koje je izdala nadležna organizacija za distribuciju. Moguće kvarove na Vašem uređaju popravljamo besplatno unutar jamstvenog roka ako je uzrok materijalna pogreška ili pogreška u proizvodnji. U slučaju koji podliježe jamstvu obratite se s potvrdom o plaćanju Vašem prodavaču ili sljedećoj ovlaštenoj lokaciji servisne službe. (vidi adresu na poleđini)

Tehnički podaci

	LBL 2 Battery	LBL 2 Battery Set	LBL 4 Battery	LBL 4 Battery Set
Podaci o snazi uređaja				
Brzina zraka maks. km/h	210	210	250	250
Volumni protok maks. m ³ /h	220	220	330	330
Radni napon V	18	18	36	36
Regulacija brzine	-	-	da	da
Stupnjevi brzine	-	-	2	2
Sadržani komplet baterija	-	Batte ry Power 18/25	-	Batte ry Power 36/25
Tip punjača	-	Standardni pu-njač Batte ry Power 18 V	-	Pu-njač za br-zo pu-nje-nje Batte ry Power 36 V
Dimenzije i težine				
Težina kg	2	2,5	2,2	3
Duljina x širina x vi-sina mm	975 x 170 x 305	975 x 170 x 305	975 x 170 x 305	975 x 170 x 305
Vrijednosti utvrđene prema EN 60335-2-79 * Mjerenja su izvršena s plosnom mlaznicom				
Vrijednost vibracije šaka-ruka m/s ²	1,7	1,7	2,1	2,1
Nesigurnost K m/s ²	0,2	0,2	0,2	0,2
* Razina zvučnog tlaka dB(A)	74	74	82	82
* Nesigurnost K _{PA} dB(A)	2	2	2	2
* Razina zvučne snage L _{WA} + * Nesigurnost K _{WA} dB(A)	88	88	96	96

Pridržano pravo na tehničke izmjene.

EZ izjava o sukladnosti

Ovime izjavljujemo da je dolje označeni stroj na temelju svoje koncepcije i konstrukcije kao i izvedbe koju mi stavljamo u promet sukladan odgovarajućim temeljnim sigurnosnim i zdravstvenim zahtjevima EU direktiva. U slučaju izmjene stroja koja nije dogovorena s nama ova izjava gubi svoju valjanost.

Proizvod: Puhaljka za lišće

Tip: LBL 2, LBL 4

Relevantne direktive EZ-a
2000/14/EZ

2006/42/EZ (+2009/127/EZ)
2011/65/EU
2014/30/EU

Primijenjene usklađene norme

EN 60335-1
EN 50636-2-100
EN 55014-1: 2006+A1: 2009+A2: 2011
EN 55014-2: 2015
EN 62233: 2008
EN 50581

Primijenjeni postupak procjene sukladnosti

2000/14/EZ: Prilog V.

Razina zvučne snage dB(A)

LBL 2:

Izmjereno: 86
Zajamčeno: 88

LBL 4:

Izmjereno: 94
Zajamčeno: 96

Dolje potpisani djeluju u ime i po opunomoćenju rukovodstva.



H. Jenner

Chairman of the Board of Management



S. Reiser

Director Regulatory Affairs & Certification

Opunomoćenik za dokumentaciju: S. Reiser

Alfred Kärcher SE & Co. KG

Alfred-Kärcher-Str. 28 - 40

71364 Winnenden (Germany)

Tel.: +49 7195 14-0

Telefaks: +49 7195 14-2212

Winnenden, 1. 3. 2015.

Sadržaj

Sigurnosne napomene	93
Stepeni opasnosti	93
Opšte sigurnosne napomene	93
Sigurnosne napomene	94
Namenska upotreba	94
Zaštita životne sredine	95
Simboli na uređaju	95
Pribor i rezervni delovi	95
Obim isporuke	95
Opis uređaja	95
Montaža cevi za duvanje	95
Montaža ravne mlaznice	95
Puštanje u pogon	95
Uključivanje i isključivanje uređaja	96
Transport	96
Skladištenje	96
Nega i održavanje	96
Pomoć u slučaju smetnje	96
Garancija	96
Tehnički podaci	96
EZ izjava o usklađenosti	96

Sigurnosne napomene



Pre prve upotrebe uređaja, treba pročitati ove sigurnosne napomene, ovo

originalno uputstvo za rad, sigurnosne napomene koje su priložene uz akumulatorsko pakovanje i priloženo originalno uputstvo za rad akumulatorskog pakovanja i punjača. Postupajte u skladu sa tim. Sačuvajte knjižice za buduću upotrebu ili naredne vlasnike.

Pored napomena u uputstvu za rad, moraju da se uvažavaju i opšti sigurnosni propisi i propisi zakonodavca o sprečavanju nesreća.

Stepeni opasnosti

⚠ OPASNOST

Napomena o neposrednoj opasnosti koja preti i koja može dovesti do teških telesnih povreda ili smrti.

⚠ UPOZORENJE

Napomena o mogućoj opasnoj situaciji, koja može dovesti do teških telesnih povreda ili smrti.

⚠ OPREZ

Napomena o mogućoj opasnoj situaciji, koja može dovesti do lakih telesnih povreda.

PAŽNJA

Napomena o mogućoj opasnoj situaciji, koja može dovesti do materijalnih oštećenja.

Opšte sigurnosne napomene

⚠ OPASNOST • Opasnost od gušenja. Folije za pakovanje držite dalje od dece.

⚠ UPOZORENJE • Lica sa smanjenim fizičkim, senzoričkim ili psihičkim sposobnostima ili nedostatkom iskustva i znanja smeju da koriste uređaj samo uz pravilan nadzor ili ako su od strane lica odgovornog za njihovu bezbednost obučeni za bezbedno korišćenje uređaja i ako razumeju opasnosti koje iz toga proizilaze. • Deca ne smeju da rukuju uređajem.

- *Nadgledajte decu kako biste obezbedili da se ne igraju uređajem.***Napomena**
- *Nemojte koristiti uređaj ako se u radnom području zadržavaju ljudi ili životinje.*

Sigurnosne napomene

- Nikada ne uranjajte uređaj u potpunosti u tečnosti.
- Uređaj koristite samo na otvorenom prostoru.
- Redovno proveravajte, da li na uređaju postoje oštećenja. Kod vidljivih oštećenja, uređaj nemojte više puštati u rad.
- Nemojte hvatati za cev za duvanje ili ventilator uređaja.
- Nemojte koristiti uređaj bez montirane cevi za duvanje.
- Nemojte prekrivati usisni otvor.
- Držite slobodne komade odeće dalje od usisnog otvora.
- Obratite pažnju na sigurnosne napomene koje su priložene uz akumulatorsko pakovanje i postupajte u skladu sa njima.
- Pažljivo pročitajte uputstvo. Upoznajte se detaljno sa upravljačkim elementima i pravilnim korišćenjem uređaja.
- Nemojte dozvoliti da uređaj koriste osobe koje nisu upoznate sa ovim uputstvom. Lokalni propisi mogu da ograniče uzrast rukovaoca.
- Tokom rada uređaja uvek nosite jaku obuću i duge pantalone.
- Nemojte da nosite široku odeću ili nakit koji se može usisati kroz ulaz za vazduh. Dugu kosu držite dalje od ulaza za vazduh.
- Nosite zaštitne naočare tokom rada.
- Koristite uređaj samo po dnevnoj svetlosti ili pri dobrom veštačkom osvetljenju.
- Ne posežite preko i u svakom trenutku održavajte ravnotežu.
- Uvek se pobrinite za uporište na nagibima.
- Nemojte da trčite dok nosite uređaj.
- Ventilacione otvore uvek održavajte čistim.
- Nemojte nikad da izduvavate prljavštinu u smeru osoba u okolini.
- Čvrsto zategnite sve navrtke, klinove i zavrtnje da bi se uređaj bio u pogonski bezbednom stanju.
- Zamenite pohabane ili oštećene delove.
- Koristite samo originalne rezervne delove i dodatnu opremu.

Namenska upotreba

△ UPOZORENJE

*Opasnost od povređivanja usled razletanja čestica
Duvajku za lišće koristite samo ako nisu ugrožena lica
koja se nalaze u okolini.*

Uređaj je namenjen za duvanje lišća, trave, ostataka od sečenja žive ograde i odvojene prljavštine koja se nalazi na zemlji.

Uređaj koristite isključivo za privatno domaćinstvo.

Predvidiva pogrešna upotreba

Nije dozvoljena nikakva nenamenska upotreba.

Korisnik snosi odgovornost za štete koje nastaju usled nenamenske upotrebe.

Zaštita životne sredine



Ambalaža može da se reciklira. Pakovanja odložite u otpad na ekološki način.



Električni i elektronski uređaji sadrže dragocene materijale koji se mogu reciklirati, a često i sastavne delove kao što su baterije, akumulatori ili ulje koji, u slučaju pogrešnog rukovanja ili pogrešnog odlaganja u otpad mogu da predstavljaju potencijalnu opasnost za zdravlje ljudi i životnu sredinu. Međutim, ovi sastavni delovi su neophodni za pravilan rad uređaja. Uređaji označeni ovim simbolom ne smeju da se odlažu u kućni otpad.

Napomene o sastojcima (REACH)

Aktuelne informacije o sastojcima možete pronaći na: www.kaercher.com/REACH

Simboli na uređaju

Duvaljka za lišće LBL 2 / LBL 4

Upozorenje na objekte koji se razleću.



Druge osobe moraju da budu na udaljenosti od radnog područja.



Prilikom rada uređaja nosite odgovarajuća sredstva za zaštitu sluha i zaštitne naočare.



Zaštitite uređaj od kiše i prskanja vodom.



Pribor i rezervni delovi

Koristite samo originalni pribor i originalne rezervne delove pošto oni garantuju bezbedan rad i rad bez smetnji na uređaju.

Informacije o priboru i rezervnim delovima možete pronaći na www.kaercher.com.

Obim isporuke

Obim isporuke uređaja je prikazan na pakovanju. Prilikom otpakivanja proverite da li je sadržaj potpun. Ukoliko nedostaje pribor ili u slučaju štete nastale prilikom transporta obavestite vašeg distributera.

Opis uređaja

Slika A

- 1 Ravna mlaznica sa integrisanim vrhom za grebanje
- 2 Donji deo cevi za duvanje
- 3 Gornji deo cevi za duvanje
- 4 Ispust za vazduh
- 5 Prekidač uređaja
18 V: uključeno/isključeno
36 V: isključeno, stepen 1, stepen 2
- 6 Taster za deblokadu akumulatorskog pakovanja
- 7 Natpisna pločica
- 8 Prihvatnik za akumulatorsko pakovanje Battery Power (+)
- 9 Usisni otvor
- 10 *Akumulatorsko pakovanje Battery Power 36/25
- 11 *Punjač za brzo punjenje Battery Power 36 V
- 12 *Standardni punjač Battery Power 18 V
- 13 *Akumulatorsko pakovanje Battery Power 18/25

*već sadržano u obimu isporuke varijanti seta

Montaža cevi za duvanje

1. Postaviti donji deo cevi za duvanje na gornji deo cevi za duvanje.
Slika C
2. Cev za duvanje okretati u smeru kazaljki na satu da biste je blokirali (bajonetni zatvarač).

Slika D

Za skidanje, cev za duvanje okretati u smeru suprotnom u odnosu na kazaljke na satu.

Montaža ravne mlaznice

1. Ravnu mlaznicu postaviti na donji deo cevi za duvanje.

Slika B

Puštanje u pogon

Postavljanje akumulatora

PAŽNJA

Zaprjani kontakti

Oštećenja na uređaju i akumulatoru

Pre postavljanja, proverite da li na prihvatniku akumulatora i na kontaktima ima prljavštine i po potrebi ih očistite.

Slika E

1. Akumulator gurajte u prihvatni deo, sve dok čujno ne uđe u ležište.

Vađenje akumulatora

⚠ UPOZORENJE

Nekontrolisano pokretanje

Opasnost od povreda

Tokom pauzi u radu i pre radova na održavanju i nezi izvadite akumulator iz uređaja.

Slika F

1. Pritisnite taster za deblokadu.
2. Izvaditi akumulator iz uređaja.

Uključivanje i isključivanje uređaja

Uređaj uključite odnosno isključite preko prekidača uređaja.

1. Prekidač uređaja gurnite napred u položaj "1" ili "2" (samo LBL 4 Battery).
Uređaj se pokreće.
2. Prekidač uređaja gurnite unazad.
Uređaj se zaustavlja.

Transport

⚠ OPREZ

Zanemarivanje težine

Opasnost od povreda i oštećenja

Prilikom transporta obratite pažnju na težinu uređaja.

Skladištenje

⚠ OPREZ

Zanemarivanje težine

Opasnost od povreda i oštećenja

Prilikom skladištenja obratite pažnju na težinu uređaja.

Napomena

Uređaj uvek skladištite na suvom mestu i uklonite akumulatorsko pakovanje.

Nege i održavanje

Uređaj nije potrebno održavati.

Pomoć u slučaju smetnje

Smetnje obično imaju jednostavne uzroke koje možete samostalno da otklonite tokom sledećeg pregleda. U slučaju da imate nedoumice ili smetnje koje nisu ovde navedene, obratite se ovlašćenom servisnoj službi.

Sa povećanim starenjem kapacitet akumulatorskog pakovanja će se smanjiti čak i u slučaju dobre nege, tako da se ni u potpuno napunjenom stanju ne može postići puno vreme rada. To ne predstavlja nedostatak.

Natpisna pločica

Na natpisnoj pločici nalaze se najvažniji podaci o uređaju. U poglavlju „Opis uređaja“ prikazano je, gde se nalazi natpisna pločica na uređaju.

Smetnje na uređaju

Uređaj se ne pokreće

Akumulatorsko pakovanje nije pravilno postavljeno.

1. Akumulatorsko pakovanje gurajte u prihvatni deo sve dok ne uđe u ležište.

Akumulatorsko pakovanje je prazno.

1. Napunite akumulatorsko pakovanje.
Akumulatorsko pakovanje je u stanju mirovanja.
1. Prekidač uređaja pritisnite duže ili još jednom.

Akumulatorsko pakovanje je neispravno.

1. Zamenite akumulatorsko pakovanje.

Uređaj se zaustavlja tokom rada

Akumulator je pregrejan

- Prekinite rad i ostavite akumulator da se ohladi na dozvoljenoj temperaturi. To može da traje nekoliko minuta.

Garancija

U svakoj zemlji važe uslovi garancije koje je izdala naša nadležna distributivna organizacija. Bilo kakve smetnje na uređaju otklanjamo besplatno u garantnom roku, ukoliko je uzrok smetnje greška u materijalu ili proizvodnji. U slučaju koji podleže garanciji obratite se sa računom vašem distributeru ili narednoj ovlašćenju lokaciji servisne službe.
(Adresu vidi na poledini)

Tehnički podaci

	LBL 2 Battery	LBL 2 Battery Set	LBL 4 Battery	LBL 4 Battery Set
Podaci o snazi uređaja				
Maks. brzina strujanja vazduha	km/h 210	210	250	250
Maks. zapreminski protok	m ³ /h 220	220	330	330
Radni napon	V 18	18	36	36
Regulacija brzine	-	-	da	da
Stepeni brzine	-	-	2	2
sadržano akumulatorsko šakovanje	-	Batte ry Powe r 18/25	-	Batte ry Powe r 36/25

Tip punjača	-	Stand ardni punjač	-	Punjač za brzo punjenje
		Batte ry Powe r 18V		Batte ry Powe r 36V

Dimenzije i težine

Težina	kg	2	2,5	2,2	3
Dužina x širina x visina	mm	975 x 170 x 305	975 x 170 x 305	975 x 170 x 305	975 x 170 x 305

Utvrđene vrednosti prema EN 60335-2-79 * Merenja se vrše sa ravnom mlaznicom

Vrednost vibracije na šaci i ruci	m/s ²	1,7	1,7	2,1	2,1
Nepouzdanost K	m/s ²	0,2	0,2	0,2	0,2
* Nivo zvučnog pritiska	dB(A)	74	74	82	82
* Nepouzdanost K _{pA}	dB(A)	2	2	2	2
* Nivo zvučne snage L _{WA} + * Nepouzdanost K	dB(A)	88	88	96	96

WA

Zadržano pravo na tehničke promene.

EZ izjava o usklađenosti

Ovim putem izjavljujemo da mašina označena u nastavku, na osnovu svoje koncepcije i konstrukcije kao i u izvedbi koju smo pustili u promet, odgovara važećim osnovnim zahtevima za bezbednost i zdravlje iz EU direktiva. U slučaju izmena na mašini bez naše saglasnosti ova izjava prestaje da važi.

Proizvod: Duvaljka za lišće

Tip: LBL 2, LBL 4

Relevantne direktive EZ

2000/14/EZ
2006/42/EZ (+2009/127/EZ)
2011/65/EU
2014/30/EU

Primenjeni harmonizovani standardi

EN 60335-1
EN 50636-2-100
EN 55014-1: 2006+A1: 2009+A2: 2011
EN 55014-2: 2015
EN 62233: 2008
EN 50581

Primenjeni postupak ocenjivanja usklađenosti

2000/14/EZ: Prilog V

Nivo zvučne snage u dB(A)

LBL 2:

Izmereno: 86

Garantovano: 88

LBL 4:

Izmereno: 94

Garantovano: 96

Potpisnici deluju u ime i uz punomoć uprave preduzeća.



H. Jenner

Chairman of the Board of Management



S. Reiser

Director Regulatory Affairs & Certification

Lice ovlašćeno za dokumentaciju: S. Reiser

Alfred Kärcher SE & Co. KG

Alfred-Kärcher-Str. 28 - 40

71364 Winnenden (Nemačka)

Tel.: +49 7195 14-0

Faks: +49 7195 14-2212

Winnenden, 2015/03/01

Съдържание

Указания за безопасност.....	97
Степени на опасност	97
Общи указания за безопасност	98
Указания за безопасност.....	98
Употреба по предназначение.....	99
Защита на околната среда.....	99
Символи върху уреда	99
Акcesoари и резервни части.....	99
Обхват на доставка	99
Описание на уреда	100
Монтаж на издухващата тръба	100
Монтаж на плоската дюза	100
Пускане в експлоатация.....	100
Включване и изключване на уреда	100
Транспортиране	100
Съхранение.....	100
Грижи и поддръжка.....	100
Помощ при повреди.....	100
Гаранция.....	101
Технически данни	101
Декларация за съответствие на ЕО	101

Указания за безопасност



Преди първото използване на уреда прочетете тези указания за безопасност, това оригинално ръководство за експлоатация, приложените към акумулиращата батерия указания за безопасност и оригиналното ръководство за експлоатация на акумулиращата батерия и зарядното устройство. Процедирайте съответно. Запазете книжките за последващо използване или за следващия собственик. Освен указанията в ръководството за експлоатация, трябва да спазвате и общовалидните законови предписания за безопасност и избягване на злополуки.

Степени на опасност

⚠ ОПАСНОСТ

Указание за непосредствена опасност, която може да доведе до тежки телесни повреди или до смърт.

⚠ ПРЕДУПРЕЖДЕНИЕ

Указание за възможна опасна ситуация, която може да доведе до тежки телесни повреди или до смърт.

⚠ ПРЕДПАЗЛИВОСТ

Указание за възможна опасна ситуация, която може да доведе до леки телесни повреди.

ВНИМАНИЕ

Указание за възможна опасна ситуация, която може да доведе до материални щети.

Общи указания за безопасност

△ ОПАСНОСТ • Опасност от задушаване. Дръжте опаковъчното фолио далече от обсега на деца.

△ ПРЕДУПРЕЖДЕНИЕ

• Лица с намалени физически, психически или умствени възможности, или които нямат опит и познания, могат да използват уреда само под правилен надзор или ако са били инструктирани от отговарящо за тяхната безопасност лице относно безопасната употреба на уреда и ако са разбрали произтичащите от употребата на уреда опасности. • Децата не бива да използват уреда. • Децата трябва да бъдат под надзор, за да се гарантира, че не си играят с уреда. **Указание** • Не използвайте уреда, ако в работната зона има други хора или животни.

Указания за безопасност

- Никога не потапяйте уреда изцяло в течности.
- Използвайте уреда само навън.
- Редовно проверявайте уреда за повреди. При видими повреди повече не

пускайте уреда в експлоатация.

- Не бъркайте в издухващата тръба или вентилатора на уреда.
- Не работете с уреда без монтирана издухваща тръба.
- Не покривайте всмукателния отвор.
- Дръжте свободни части от облеклото далече от всмукателния отвор.
- Обърнете внимание на приложените към акумулиращата батерия указания за безопасност и действайте съответно.
- Прочетете ръководството внимателно. Запознайте се с обслужващите елементи и правилната употреба на уреда.
- Никога не допускате уредът да се използва от хора, които не са запознати с това ръководство. Валидни на мястото разпоредби могат да налагат ограничения за възраст на обслужващото лице.
- По време на работата с уреда винаги носете здрави обувки и дълги панталони.
- Не носете свободно облекло или бижута, които могат да бъдат засмукани във входа за въздух. Дръжте дългите

коси далеч от входовете за въздух.

- По време на работата носете защитни очила.
- Използвайте уреда само на дневна светлина или при добро изкуствено осветление.
- Не се пренапрягайте и винаги пазете равновесие.
- По склонове винаги се уверявайте, че стоите стабилно на краката си.
- Ходете с уреда, не тичайте.
- Винаги дръжте всички входове за охлаждащ въздух чисти от замърсявания.
- Никога не издухвайте мръсотия към стоящите наоколо хора.
- Затягайте всички гайки, болтове и винтове, за да се уверите, че уредът е в безопасно работно състояние.
- Сменяйте износените или повредени части.
- Използвайте само оригинални резервни части и принадлежности.

Употреба по предназначение

⚠ ПРЕДУПРЕЖДЕНИЕ

Опасност от нараняване поради отхвърчащи частици

Използвайте дуалката за шума само ако това не може да застраши намиращи се наоколо хора.

Уредът е предназначен за издухване на налична по земята шума, окосена трева, изрезки от жив плет, разпилени замърсявания.

Използвайте уреда само в частно домакинство.

Предвидима неправилна употреба

Всяка употреба не по предназначение е недопустима.

Обслужващото лице носи отговорност за повреди, настъпващи поради употреба не по предназначение.

Защита на околната среда



Опаковъчните материали подлежат на рециклиране. Моля, изхвърляйте опаковките по съобразен с околната среда начин.



Електрическите и електронните уреди съдържат ценни материали, подлежащи на рециклиране, а често и съставни части, напр. батерии, акумулаторни батерии или масло,

които при неправилно боравене или изхвърляне могат да представляват потенциална опасност за човешкото здраве и за околната среда. За правилното функциониране на уреда все пак тези съставни части са необходими. Обозначените с този символ уреди не трябва да бъдат изхвърляни заедно с битовите отпадъци.

Указания за съставни вещества (REACH)

Актуална информация относно съставни вещества можете да намерите тук: www.kaercher.com/REACH

Символи върху уреда

Дуалка за шума LBL 2 / LBL 4



Предупреждение за отхвърчащи обекти.



Не допускайте други хора в работната зона.



При работа с уреда носете подходяща защита за слуха и защитни очила.



Пазете уреда от дъжд и водни пръски.

Акcesoари и резервни части

Използвайте само оригинални акcesoари и оригинални резервни части, по този начин осигурявате безопасната и безпроблемна експлоатация на уреда.

Информация относно акcesoари и резервни части ще намерите тук: www.kaercher.com.

Обхват на доставка

Обхватът на доставката на уреда е изобразен върху опаковката. При разопаковане проверете съдържането за цялост. При липсващи акcesoари или при транспортни щети, моля, обърнете се към Вашия дистрибутор.

Описание на уреда

Фигура А

- 1 Плоска дюза с вграден изстъргвач ръб
- 2 Долна част на издухващата тръба
- 3 Горна част на издухващата тръба
- 4 Изход за въздух
- 5 Прекъсвач на уреда
18 V: Вкл./Изкл.
36 V: Изкл., степен 1, степен 2
- 6 Бутон за деблокиране на акумулиращата батерия
- 7 Типова табелка
- 8 Гнездо за акумулираща батерия Battery Power (+)
- 9 Всмукателен отвор
- 10 *Акумулираща батерия Battery Power 36/25
- 11 *Зарядно устройство за бързо зареждане Battery Power 36 V
- 12 *Стандартно зарядно устройство Battery Power 18 V
- 13 *Акумулираща батерия Battery Power 18/25

*вече е включено в комплекта на доставката на вариантите на комплекта.

Монтаж на издухващата тръба

1. Поставете долната част на издухващата тръба върху горната част на издухващата тръба.

Фигура С

2. Завертете издухващата тръба по посока на часовниковата стрелка, за да я блокирате (байонетна връзка).

Фигура D

За сваляне завъртете издухващата тръба обратно на часовниковата стрелка.

Монтаж на плоската дюза

1. Поставете плоската дюза на долната част на издухващата тръба.

Фигура В

Пускане в експлоатация

Поставяне на акумулиращата батерия

ВНИМАНИЕ

Замърсени контакти

*Повреди по уреда и акумулиращата батерия
Преди поставянето проверете гнездото на акумулиращата батерия и контактите за замърсяване и при необходимост ги почистете.*

Фигура Е

1. Плъзнете акумулиращата батерия в гнездото, докато се чуе фиксирането.

Сваляне на акумулиращата батерия

⚠ ПРЕДУПРЕЖДЕНИЕ

Неконтролирано задвижване

Опасност от нараняване

При паузи в работата и преди работи по поддръжка и грижа изваждайте акумулиращата батерия от уреда.

Фигура F

1. Натиснете деблокиращия бутон.
2. Сваляте акумулиращата батерия от уреда.

Включване и изключване на уреда

Включвайте, респективно изключвайте уреда с прекъсвача на уреда.

1. Натиснете прекъсвача на уреда напред в положение "1" или "2" (само LBL 4 Battery). Уредът стартира.
2. Натиснете прекъсвача на уреда назад. Уредът спира.

Транспортиране

⚠ ПРЕДПАЗЛИВОСТ

Несъблюдаване на теглото

Опасност от наранявания и повреди

При транспортиране съблюдавайте теглото на уреда.

Съхранение

⚠ ПРЕДПАЗЛИВОСТ

Несъблюдаване на теглото

Опасност от наранявания и повреди

При съхранението вземайте под внимание теглото на уреда.

Указание

Съхранявайте уреда винаги на сухо място и изваждайте акумулиращата батерия.

Грижи и поддръжка

Уредът не се нуждае от поддръжка.

Помощ при повреди

Много често причините за повреда са елементарни и с помощта на следните указания може сами да ги отстраните. Ако не сте сигурни или повредите не са описани тук, обърнете се към оторизирания сервиз. С увеличаване на стареенето капацитетът на акумулаторната батерия намалява дори при добра грижа, така че и при напълно заредено състояние вече не се достига пълното време на работа. Това не е дефект.

Типова табелка

На типовата табелка ще намерите най-важните данни на уреда.

В глава "Описание на уреда" се посочва къде на уреда е поставена типовата табелка.

Повреда по уреда

Уредът не сработва

Акумулиращата батерия не е поставена правилно.

1. Плъзнете акумулиращата батерия в гнездото, докато се фиксира.

Акумулиращата батерия е празна.

1. Заредете акумулиращата батерия.

Акумулиращата батерия е в режим на заспиване.

1. Натиснете прекъсвача на уреда по-продължително или втори път.

Акумулиращата батерия е дефектна.

1. Сменете акумулиращата батерия.

Уредът спира по време на работа

Акумулиращата батерия е прегряла

- Преустановете работата и оставете акумулиращата батерия да се охлади, докато температурата спадне под допустимия

температурен диапазон. Това може да продължи няколко минути.

Гаранция

Във всяка държава са валидни издадените от нашия оторизиран дистрибутор гаранционни условия. Евентуални повреди на Вашия уред ще отстраним в рамките на гаранционния срок безплатно, ако се касае за дефект в материалите или производствен дефект. В случай на предявяване на право на гаранция, се обърнете към Вашия дистрибутор или към най-близкия оторизиран сервиз, като представите касовата бележка. (Адрес, вж. задната страна)

Технически данни

		LBL 2 Battery	LBL 2 Battery Set	LBL 4 Battery	LBL 4 Battery Set
Данни за мощността на уреда					
Скорост на въздуха, макс.	km/h	210	210	250	250
Обеман поток, макс.	m ³ /h	220	220	330	330
Работно напрежение	V	18	18	36	36
Регулиране на скоростта		-	-	да	да
Степени на скорост		-	-	2	2
налична акумулираща батерия		-	Batte гу Powe r 18/ 25	-	Batte гу Powe r 36/ 25
Тип зарядно устройство		-	Стан дарт но заря дно устро йство Batte гу Powe r 18V	-	Заря дно устро йство за бърз о заре ждан е Batte гу Powe r 36V
Размери и тегла					
Тегло	kg	2	2,5	2,2	3
Дължина x широчина x височина	mm	975 x 170 x 305	975 x 170 x 305	975 x 170 x 305	975 x 170 x 305
Установени стойности съгласно EN 60335-2-79 * Измерванията са извършени с плоската дуза					

		LBL 2 Battery	LBL 2 Battery Set	LBL 4 Battery	LBL 4 Battery Set
Стойност на вибрацията ръка-рамо	m/s ²	1,7	1,7	2,1	2,1
Неустойчивост K	m/s ²	0,2	0,2	0,2	0,2
* Ниво на звуково налягане	dB(A)	74	74	82	82
* Неустойчивост K _{pA}	dB(A)	2	2	2	2
* Ниво на звукова мощност L _{WA} +	dB(A)	88	88	96	96
* Неустойчивост K _{WA}					

Запазваме си правото на технически промени.

Декларация за съответствие на ЕО

С настоящото декларираме, че посочената по-долу машина по своята концепция и конструкция, както и в пуснатото от нас на пазара изпълнение, съответства на приложените основни изисквания за безопасност и опазване на здравето, определени в директивите на ЕС. При несъгласуване с нас промяна на машината тази декларация губи своята валидност.

Продукт: Духалка за шума

Тип: LBL 2, LBL 4

Приложими директиви на ЕО

2000/14/ЕО
2006/42/ЕО (+2009/127/ЕО)
2011/65/ЕС
2014/30/ЕС

Приложими хармонизирани стандарти

EN 60335-1
EN 50636-2-100
EN 55014-1: 2006+A1: 2009+A2: 2011
EN 55014-2: 2015
EN 62233: 2008
EN 50581

Приложима процедура за оценяване на съответствието

2000/14/ЕО: Приложение V

Ниво на звукова мощност dB(A)

LBL 2:

Измерено: 86
Гарантирано: 88

LBL 4:

Измерено: 94
Гарантирано: 96

Подписващите лица действат от името и като пълномощници на управителния орган.

H. Jenner

Chairman of the Board of Management

S. Reiser

Director Regulatory Affairs & Certification

Sisukord

Ohutusjuhised	102
Ohuastmed	102
Üldised ohutusjuhised	102
Ohutusjuhised	102
Sihtotstarbeline kasutamine	103
Keskonnakaitse	103
Seadmel olevad sümbolid	103
Lisavarustus ja varuosad	104
Tarnekomplekt	104
Seadme kirjeldus	104
Puhumistoru montaaž	104
Lamedüüsi montaaž	104
Käikuvõtmine	104
Seadme sisse- ja väljalülitamine	104
Transport	104
Hoiulepanek	104
Korrashoid ja tehnohooldus	104
Abi rikete korral	104
Garantii	105
Tehnilised andmed	105
EÜ vastavusdeklaratsioon	105

Ohutusjuhised



Lugege enne seadme esmakordset kasutamist neid ohutusjuhiseid, antud originaalkasutusjuhendit, akupakiga kaasasolevaid ohutusjuhiseid ning akupaki ja laadija originaalkasutusjuhendit. Toimige neile vastavalt. Hoidke brošüürid hilisemaks kasutamiseks või järgmise omaniku tarbeks alles.

Lisaks kasutusjuhendis esitatud juhiste tuleb Teil arvesse võtta ka seadusandja üldisi ohutus-alaseid ja õnnetuse ennetamise eeskirju.

Ohuastmed

△ OHT

Viide vahetult ähvardavale ohule, mis võib põhjustada raskeid kehavigastusi või lõppeda surmaga.

△ HOIATUS

Viide võimalikule ohtlikule olukorrale, mis võib põhjustada raskeid kehavigastusi või lõppeda surmaga.

△ ETTEVAATUS

Viide võimalikule ohtlikule olukorrale, mis võib põhjustada kerget vigastusi.

TÄHELEPANU

Viide võimalikule ohtlikule olukorrale, mis võib põhjustada varakahjusid.

Üldised ohutusjuhised

△ **OHT** • **Lämbumisoht. Hoidke pakendikiled lastest eemal.**

△ **HOIATUS** • **Vähenenud füüsiliste, sensoorsete või vaimsete võimetega või puuduvate kogemuste ja teadmistega isikud tohivad seadet kasutada ainult korrektse järelevalve all või kui nende ohutuse eest vastutav isik on neid seadme ohutu kasutamise osas juhendanud ning nad on aru saanud sellest tulevatest ohtudest.** • **Lapsed ei tohi seadet käitada.** • **Teostage laste üle järelevalvet kindlustamiseks, et nad seadmega ei mängi.** **Märkus** • **Ärge käitage seadet, kui tööpiirkonnas viibib teisi isikuid või loomi.**

Ohutusjuhised

- Ärge kastke seadet kunagi täielikult vedelike sisse.
- Käitage seadet ainult välispiirkonnas.
- Kontrollige seadet regulaarselt kahjustuste suhtes. Nähtavate kahjustuste korral ärge võtke seadet enam käiku.

- Ärge haarake seadme puhumistorust või puhurist kinni.
- Ärge käitage seadet kunagi ilma monteeritud puhumistoru- ta.
- Ärge katke imemisava kinni.
- Hoidke lahtised riidesemed imemisavast eemal.
- Järgige akupakiga kaasasole- vaid ohutusjuhiseid ja toimige nende järgi.
- Lugege juhend hoolikalt läbi. Tutvuge käsitsemiselementi- de ja seadme nõuetekohase kasutamisega.
- Ärge laske kunagi seadet ka- sutada inimestel, kes pole sel- le juhendiga tutvunud. Kohalikud eeskirjad võivad piirata käitaja vanust.
- Kandke seadme käitamise ajal alati tugevaid jalatseid ja pikki pükse.
- Ärge kandke lahtist riietust ega ehteid, mis võidakse ime- da õhu sisselaskeavasse. Hoidke lahtised juuksed õhu sisselaskeavadest eemal.
- Kandke käituse ajal kaitsepril- le.
- Käitage seadet ainult päeva- valguse või hea kunstvalguse korral.
- Ärge pingutage üle ja hoidke alati tasakaalu.
- Veenduge alati, et Te ei libas- tuks kallakutel.
- Kõndige seadmega, ärge jookske.

- Hoidke kõik jaheda õhu sis- selaskeavad mustusest va- bad.
- Ärge puhuge kunagi mustust ümbritsevate inimeste suu- nas.
- Pingutage kõik mutrid, poldid ja kruvid kinni, et kindlustada, et seade asub ohutus käitus- seisundis.
- Asendage kulunud või kahjus- tatud detailid.
- Kasutage ainult originaalvaru- osi ja tarvikuid.

Sihotstarbeline kasutamine

⚠ HOIATUS

Vigastusoht ümberringi lenduvate osakeste tõttu
Kasutage lehepuhurit ainult siis, kui ümbritsevad inime- sed pole ohus.

Seade on ette nähtud maapinnal lebavate lehtede, löi- gatud muru, hekkärbete, lahtise mustuse puhumiseks. Kasutage seadet eranditult eramajapidamises.

Ette nähtav väärkasutus

Iga mittesihotstarbeline kasutamine on lubamatu. Operaator vastutab kahjude eest, mis tekivad mittesihotstarbelse kasutamise tõttu.

Keskkonnakaitse



Pakkematerjalid on taaskasutatavad. Utliseerige pakendid keskkonناسäästlikult.



Elektrilised ja elektroonilised seadmed sisalda- vad väärtuslikke taaskasutatavaid materjale ja sageli koostisosi nagu patareid, akud või õli, mis võivad vale ümberkäämise või vale utiiliseerimise

korral kujutada potentsiaalset ohtu inimeste tervisele ja keskkonnale. Seadme nõuetekohaseks käitamiseks on neid koostisosi siiski vaja. Selle sümboliga tähistatud seadmeid ei tohi utiiliseerida koos olmeprügiga.

Juhised koostisainete kohta (REACH)

Aktuaalse info koostisainete kohta leiate aadressilt: www.kaercher.com/REACH

Seadmel olevad sümbolid

Lehepuhur LBL 2 / LBL 4



Hoiatus ümberringi lenduvate objektide eest.

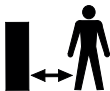

Hoidke teised isikud tööpiirkonnast eemal.



Kandke seadme käitamisel sobivad kuulmiskaitsevahendeid ja kaitseprille.



Kaitske seadet vihma ja veepritsmete eest.

Lisavarustus ja varuosad

Kasutage ainult originaaltarvikuid ja originaalvaruosi, mis tagavad seadme ohutu ja tõrgeteta käituse. Tarvikute ja varuosade kohta leiate teavet aadressilt www.kaercher.com.

Tarnekomplekt

Seadme tarnekomplekt on kujutatud pakendil. Lahtipakimisel kontrollige, kas pakendi sisu on täielik. Puudulevate tarvikute või transpordikahjustuste korral teavitage oma edasimüüjat.

Seadme kirjeldus

Joonis A

- ① Integreeritud kraapservaga lamedüüs
- ② Puhumistoru alaosa
- ③ Puhumistoru ülaosa
- ④ Öhu väljalaskeava
- ⑤ Seadmelüliti
18 V: Sisse/välja
36 V: Välja, aste 1, aste 2
- ⑥ Akupaki lahtilukustusklahvi
- ⑦ Tüübisilt
- ⑧ Akupaki kinnituspesa Battery Power (+)
- ⑨ Imemisava
- ⑩ *Akupakk Battery Power 36/25
- ⑪ *Kiiralaadija Battery Power 36 V
- ⑫ *Standardalaadija Battery Power 18 V
- ⑬ *Akupakk Battery Power 18/25

*sisaldub juba komplektvariantide tarnekomplektis.

Puhumistoru montaaž

1. Pistke puhumistoru alaosa puhumistoru ülaosale.
Joonis C
2. Keerake puhumistoru lukustamiseks päripäeva (bajonettisulgur).
Joonis D

Äravõtmiseks keerake puhumistoru vastupäeva.

Lamedüüsi montaaž

1. Pistke lamedüüs puhumistoru alaosale.
Joonis B

Käikuvõtmine

Aku sissepanek

TÄHELEPANU

Määratud kontaktid

Kahjustused seadmel ja akul

Kontrollige akupesa ja kontakte enne sissepanekut määrumise suhtes ja vajaduse korral puhastage neid.

Joonis E

1. Lükake aku pessa, kuni see kuuldavalt fikseerub.

Aku väljavõtmine

△ HOIATUS

Kontrollimatu käivitumine

Vigastusoht

Võtke aku tööpausidel ning enne hooldus- ja hoolitsustöid seadmest välja.

Joonis F

1. Vajutage lahtilukustusklahvi.
2. Võtke aku seadmest välja.

Seadme sisse- ja väljalülitamine

Lülitage seade seadmelülitist sisse või välja.

1. Lükake seadmelüliti ette asendisse "1" või "2"(ainult LBL 4 Battery).
Seade käivitub.
2. Lükake seadmelüliti taha.
Seade peatub.

Transport

△ ETTEVAATUS

Kaalu eiramine

Vigastus- ja kahjustusoht

Pidage transportimisel silmas seadme kaalu.

Hoiulepanek

△ ETTEVAATUS

Kaalu eiramine

Vigastus- ja kahjustusoht

Pidage ladustamisel silmas seadme kaalu.

Märkus

Pange seade hoiule alati kuivalt ja eemaldage akupakk.

Korrashoid ja tehnohooldus

Seade on hooldusvaba.

Abi rikete korral

Riketel on tihti lihtsad põhjused, mille Te suudate ise kõrvaldada järgneva ülevaate abil. Kahtluse korral või siin nimetatava rikete puhul pöörduge palun volitatud klientideeninduse poole.

Vananemisega väheneb akupaki mahutavus ka hea hoolitsuse korral, nii et täis käitusaega ei saavutata enam ka täislaetud seisundis. See ei kujuta puudust.

Tüübisilt

Tüübisildilt leiate olulisemad seadmeandmed.

Peatükis „Seadme kirjeldus“ näidatakse, kuhu on tüübisilt seadmel paigaldatud.

Seadme rikked

Seade ei käivitu

Akupakk ei ole õigesti sisse pandud.

1. Lükake akupakk pessa kuni see fikseerub.
Akupakk on tühi.

1. Laadige akupakk täis.

Akupakk on unemooduses.

1. Vajutage seadmelülitit kauem või teist korda.

Akupakk on defektne.

1. Vahetage akupakk välja.

Seade peatub käituse ajal

Aku on ülekuumenenud

- Katkestage töö ja laske akul lubatud temperatuurivahemikus maha jahtuda. See võib kesta mõne minuti.

Garanti

Igas riigis kehtivad meie volitatud müügiesindaja antud garantiitingimused. Seadmel esinevad mistahes rikked kõrvaldame garantiiajal tasuta, kui põhjuseks on materjali- või tootmisviga. Garantiijuhtumil pöörduge ostu tõendava dokumendiga oma edasimüüja või lähima volitatud klienditeeninduse poole.
(Aadressi vt tagaküljelt)

Tehnilised andmed

		LBL 2 Battery	LBL 2 Battery Set	LBL 4 Battery	LBL 4 Battery Set
Seadme võimsusandmed					
Sõidukiirus max	km/h	210	210	250	250
Mahtvool max	m ³ /h	220	220	330	330
Tööpinge	V	18	18	36	36
Kiiruse reguleerimine		-	-	jah	jah
Kiirusastmed		-	-	2	2
sisalduv akupakk		-	Battery Power 18/25	-	Battery Power 36/25
Laadija tüüp		-	Standard-ladaja Battery Power 18V	-	Kiir-laadija Battery Power 36V
Mõõtmed ja kaalud					
Kaal	kg	2	2,5	2,2	3
Pikkus x laius x kõrgus	mm	975 x 170 x 305	975 x 170 x 305	975 x 170 x 305	975 x 170 x 305
Kindlakstehtud väärtused EN 60335-2-79 kohaselt * Mõõtmised toimusid lamedüüsiga					
Labakäsi-käsivars vibratsiooniväärtus	m/s ²	1,7	1,7	2,1	2,1
Ebakindlus K	m/s ²	0,2	0,2	0,2	0,2
* Helirõhutase	dB(A)	74	74	82	82
* Ebakindlus K _{PA}	dB(A)	2	2	2	2
* Helivõimsustase	dB(A)	88	88	96	96
L _{WA} +					
* Ebakindlus K _{WA}					

Õigus tehnilisteks muudatusteks.

EÜ vastavusdeklaratsioon

Käesolevaga deklareerime, et alljärgnevalt nimetatud masin vastab oma kontseptsiooni ja koosteliigi põhjal ning meie poolt turule viidud teostuses EL direktiivide asjaomastele põhiilistele ohutus- ja tervisenõuetele. Masinal meiega kooskõlastamata muudatuste teostamisel kaotab käesolev deklaratsioon kehtivuse.

Toode: Lehepuhur

Tüüp: LBL 2, LBL 4

Asjaomased EÜ direktiivid

2000/14/EÜ

2006/42/EÜ (+2009/127/EÜ)

2011/65/EL

2014/30/EL

Kohaldatud ühtlustatud standardid

EN 60335-1

EN 50636-2-100

EN 55014-1: 2006+A1: 2009+A2: 2011

EN 55014-2: 2015

EN 62233: 2008

EN 50581

Kohandatud vastavushindamismenetlus

2000/14/EÜ: Lisa V

Helivõimsustase dB(A)

LBL 2:

Mõõdetud: 86

Garanteeritud: 88

LBL 4:

Mõõdetud: 94

Garanteeritud: 96

Allakirjutanud tegutsevad juhatase ülesandel ja volitusega.



H. Jenner

Chairman of the Board of Management



S. Reiser

Director Regulatory Affairs & Certification

Dokumentatsioonivolinik: S. Reiser

Alfred Kärcher SE & Co. KG

Alfred-Kärcher-Str. 28 - 40

71364 Winnenden (Germany)

Tel: +49 7195 14-0

Faks: +49 7195 14-2212

Winnenden, 2015/03/01

Saturs

Drošības norādes	106
Riska pakāpes	106
Vispārīgas drošības norādes	106
Drošības norādes	106
Noteikumiem atbilstoša lietošana	107
Vides aizsardzība	107
Simboli uz ierīces	107
Piederumi un rezerves daļas	108
Piegādes komplekts	108
Ierīces apraksts	108
Pūšanas caurules montāža	108
Plakanās sprauslas montāža	108
Ekspluatācijas uzsākšana	108
Ierīces ieslēgšana un izslēgšana	108
Transportēšana	108
Uzglabāšana	108
Kopšana un tehniskā apkope	108
Patīdztība traucējumu gadījumā	108
Garantija	109
Tehniskie dati	109
EK atbilstības deklarācija	109

Drošības norādes



Pirms iekārtas pirmās izmantošanas reizes rūpīgi izlasiet turpmākās drošības norādes, šo lietošanas instrukciju oriģinālvalodā, iepazīstieties ar akumulatoru pakai pievienotajām drošības norādēm un akumulatoru pakas un uzlādes ierīces lietošanas instrukciju oriģinālvalodā. Rīkojieties saskaņā ar tām. Saglabājiet minētos materiālus vēlākai izmantošanai vai nodošanai nākamajam īpašniekam. Kopā ar lietošanas instrukcijā ietvertajiem norādījumiem ņemiet vērā likumdevēja vispārīgos drošības tehnikas noteikumus un nelaimes gadījumu novēršanas noteikumus.

Riska pakāpes

△ **BĪSTAMI**

Norāde par tieši draudošām briesmām, kuras izraisa smagas traumas vai nāvi.

△ **BRĪDINĀJUMS**

Norāde par iespējami draudošām briesmām, kuras var izraisīt smagas traumas vai nāvi.

△ **UZMANĪBU**

Norāde par iespējami bīstamu situāciju, kura var radīt vieglus ievainojumus.

IEVĒRĪBAI

Norāde par iespējami bīstamu situāciju, kura var radīt materiālos zaudējumus.

Vispārīgas drošības norādes

△ **BĪSTAMI** • **Nosmakšanas draudi. Iepakojuma plēves uzglabājiet bērniem nepieejamā vietā.**

△ **BRĪDINĀJUMS** • **Personas ar ierobežotām fiziskām, sensoriskām un garīgām spējām vai personas, kurām nav pieredzes un/vai zināšanu, drīkst lietot ierīci tikai atbilstošā uzraudzībā vai tad, ja par viņu drošību atbildīgā persona dod norādes par ierīces drošu lietošanu un lietotājs ir izpratis iespējamās briesmas.**

- Ierīci nedrīkst lietot bērni.
 - Uzraugiet bērnus, lai pārlicinātos, ka tie nespēlējas ar ierīci.
- Norādījums** • Nedarbiniet ierīci, ja citas personas vai dzīvnieki atrodas darba zonā.

Drošības norādes

- Nekad ierīci pilnībā neiegremdējiet šķidrumos.
- Darbiniet ierīci tikai ārpus telpām.
- Regulāri pārbaudiet, vai ierīce nav bojāta. Neizmantojiet ierīci, ja ir konstatēti redzami bojājumi.

- Nelieciet rokas pūtēja caurulē vai ierīces ventilatorā.
- Nedarbiniet ierīci bez uzstādītas pūtēja caurules.
- Neaizsedziet iesūkšanas atveri.
- Turiet vaļīgus apģērba gabalus pa gabalu no iesūkšanas atveres.
- Ievērojiet akumulatoru pakai pievienotās drošības norādes un rīkojieties saskaņā ar tām.
- Rūpīgi izlasiet instrukciju. Iepazīstieties ar vadības elementiem un atbilstošu ierīces izmantošanu.
- Nekad neļaujiet ierīci izmantot personām, kuras nav iepazinušās ar šo instrukciju. Vietējie priekšraksti var ierobežot operatora vecumu.
- Izmantojot ierīci, vienmēr valkājiet izturīgus apavus un garas bikses.
- Nevalkājiet brīvu apģērbu vai rotas, kuras var tikt iesūktas gaisa ieplūdē. Turiet garus matus pa gabalu no gaisa ieplūdes.
- Eksploatācijas laikā valkājiet aizsargbrilles.
- Izmantojiet ierīci tikai dienas gaismā vai pie laba mākslīgā apgaismojuma.
- Nepārpūlieties un vienmēr turiet līdzsvaru.
- Vienmēr pārliecinieties, ka slīpās vietās Jums ir stabila stāja.

- Ejiet ar ierīci – neskrieniet.
- Uzturiet aukstā gaisa ieplūdes brīvas no netīrumiem.
- Nekad nepūtiet netīrumus tuvumā esošo personu virzienā.
- Pievelciet visus uzgriežņus, tapas un skrūves, lai pārliecinātos, ka ierīce ir droša ekspluatācijai.
- Nomainiet nodilušas vai bojātas daļas.
- Izmantojiet tikai oriģinālās rezerves daļas un piederumus.

Noteikumiem atbilstoša lietošana

△ BRĪDINĀJUMS

Apkārt lidojošu daļiņu radīti savainošanās draudi
Izmantojiet lapu pūtēju tikai tad, ja tas neapdraud apkārt esošas personas.

Ierīce ir paredzēta uz zemes esošu lapu, nopļautas zāles, dzīvzoga atgriezumam, atdalījušos netīrumu pūšanai. Ierīci izmantojiet tikai sadzīves vajadzībām.

Paredzama nepareizā ekspluatācija

Katra noteikumiem neatbilstoša ekspluatācija ir nepieļaujama.

Iekārtas lietotājs atbild par radītajiem bojājumiem, kas radušies lietojot neatbilstoši noteikumiem.

Vides aizsardzība



Iepakojuma materiālus ir iespējams pārstrādāt atkārtoti. Utilizējiet iepakojumus videi draudzīgā veidā.



Elektriskās un elektroniskās ierīces satur nodrošinātus pārstrādājamos materiālus un bieži vien tādas sastāvdaļas kā baterijas, akumulatorus un eļļu, kuras to nepareizas izmantošanas vai neatbilstošas utilizācijas gadījumā var radīt potenciālu apdraudējumu cilvēku veselībai un videi. Tomēr šīs sastāvdaļas ir nepieciešamas ierīces pareizai darbībai. Ierīces, kas apzīmētas ar šo simbolu, nedrīkst izmest kopā ar sadzīves atkritumiem.

Informācija par sastāvdaļām (REACH)

Aktuālo informāciju par sastāvdaļām atradīsiet: www.kaercher.com/REACH

Simboli uz ierīces

Lapu pūtējs LBL 2 / LBL 4



Brīdinājums no apkārt lidojošiem objektiem.

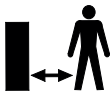

Turiet citas personas pa gabalu no darba zonas.



Ierīces ekspluatācijas laikā lietojiet piemērotu dzirdes aizsardzību un aizsargbrilles.



Aizsargājiet ierīci pret lietu un ūdens šļakatām.

Piederumi un rezerves daļas

Izmantot tikai oriģinālos piederumus un oriģinālās rezerves daļas, jo tie garantē drošu un nevainojamu ierīces darbību.

Informāciju par piederumiem un rezerves daļām skatīt www.kaercher.com.

Piegādes komplekts

Ierīces piegādes komplekts ir attēlots uz iepakojuma. Izšaiņojot pārbaudiet, vai saturs ir pilnīgs. Ja trūkst piederumi vai transportēšanas laikā radušies bojājumi, lūdzu, informējiet tirgotāju.

Ierīces apraksts

Attēls A

- 1 Plakanā sprausla ar integrētu skrāpi
- 2 Pūšanas caurules apakšdaļa
- 3 Pūšanas caurules augšdaļa
- 4 Gaisa izvade
- 5 Ierīces slēdzis
18 V: Iesl. / izsl.
36 V: Izsl., 1., 2. pakāpe
- 6 Akumulatoru pakas atbloķēšanas taustiņš
- 7 Tipa datu plāksnīte
- 8 Akumulatoru pakas Battery Power stiprinājums
- 9 Iesūkšanas atvere
- 10 *Akumulatoru paka Battery Power 36/25
- 11 *Ātrās uzlādes ierīce Battery Power 36 V
- 12 *Standarta uzlādes ierīce Battery Power 18 V
- 13 *Akumulatoru paka Battery Power 18/25

*Ietilpst komplektu variantu piegādes komplektācijā.

Pūšanas caurules montāža

1. Pūšanas caurules apakšdaļu uzspraut uz pūšanas caurules augšdaļas.
Attēls C
2. Lai nofiksētu pūšanas cauruli - griezt pulksteņa rādītāja virzienā (bajonetes pieslēgums).
Attēls D

Lai noņemtu - pūšanas cauruli grieziet pretēji pulksteņa rādītāju virzienam.

Plakanās sprauslas montāža

1. Plakano sprauslu uzspraut uz pūšanas caurules apakšdaļas.

Attēls B

Ekspluatācijas uzsākšana

Akumulatora ievietošana

IEVĒRĪBAI

Netīri kontakti

Ierīces un akumulatora bojājumi

Pirms ievietošanas pārbaudiet, vai nav nosmērēts akumulatora stiprinājums un kontakti un nepieciešamības gadījumā notīriet tos.

Attēls E

1. Iebīdīet akumulatoru stiprinājumā, līdz tas dzirdami nofiksējas.

Akumulatora izņemšana

△ BRĪDINĀJUMS

Nekontrolēta ieslēgšanās

Savainošanās risks

Darba pārtraukumos un pirms apkopes un tīrīšanas darbiem izņemiet akumulatoru.

Attēls F

1. Nospiežiet atbloķēšanas taustiņu.
2. Izņemts akumulatoru no ierīces.

Ierīces ieslēgšana un izslēgšana

Ieslēdziet vai izslēdziet ierīci ar ierīces slēdzi.

1. Ierīces slēdzi pabīdīt uz priekšu pozīcijā "1" vai "2" (tikai LBL 4 Battery).
Ierīce ieslēdzas.
2. Ierīces slēdzi pabīdīt uz aizmuguri.
Ierīce pārtrauc darbību.

Transportēšana

△ UZMANĪBU

Svara neievērošana

Savainojumu un bojājumu draudi

Transportējot ņemiet vērā ierīces svaru.

Uzglabāšana

△ UZMANĪBU

Svara neievērošana

Savainojumu un bojājumu draudi

Uzglabājot ņemiet vērā ierīces svaru.

Norādījumi

Vienmēr uzglabājiet ierīci sausā vietā un izņemiet akumulatoru paku.

Kopšana un tehniskā apkope

Aparātam nav nepieciešama apkope.

Palīdzība traucējumu gadījumā

Traucējumu cēloņi bieži vien ir vienkārši un tos ar turpmākā pārskata palīdzību var novērst pašu spēkiem. Šaubu vai nenorādītu traucējumu gadījumā, lūdzu, vērsieties autorizētā klientu servisā.

Novecojot akumulatoru pakas kapacitāte samazinās arī tad, ja tiek labi kopta, tādējādi arī pilnībā uzlādētā stāvoklī vairs netiek sasniegts pilns darbības laiks. Tas neliecina par defektu.

Tipa datu plāksnīte

Uz tipa datu plāksnītes Jūs atradīsiet svarīgākos ierīces datus.

Nodajā "Ierīces apraksts" norādīts, kur pie ierīces pie-
stiprināta tipa datu plāksnīte.

Ierīces traucējumi

Ierīce neieslēdzas

Akumulatoru paka nav pareizi ielikta.

1. Iebīdiēt akumulatoru paku stiprinājumā, līdz tā nofik-
sējas.

Akumulatoru paka ir tukša.

1. Uzlādēt akumulatoru paku.

Akumulatoru paka ir gaidstāves režīmā.

1. Nospiest ierīces slēdzi ilgāku laiku vai nospiest otr-
reiz.

Akumulatoru paka ir bojāta.

1. Veikt akumulatoru pakas nomaiņu.

Ierīce ekspluatācijas laikā pārtrauc darbību

Akumulatoru paka ir pārkarususi

- Pārtraukt darbu un ļaut akumulatoram atdzist zem
pieļaujamā temperatūras diapazona. Tas var ilgt da-
žas minūtes.

Garantija

Katrā valstī ir spēkā mūsu uzņēmuma atbildīgās sa-
biedrības izdotie garantijas nosacījumi. Garantijas ter-
miņa ietvaros iespējamos Jūsu iekārtas darbības
traucējumus mēs novērsīsim bez maksas, ja to cēlonis
ir materiāla vai ražošanas defekts. Garantijas remonta
nepieciešamības gadījumā ar pirkumu apliecināto do-
kumentu griežieties pie tirgotāja vai tuvākajā pilnvarotā-
jā klientu apkalpošanas dienestā.
(Adresi skatīt aizmugurē)

Tehniskie dati

		LBL 2 Battery	LBL 2 Battery Set	LBL 4 Battery	LBL 4 Battery Set
Ierīces veiktspējas dati					
Maks. gaisa āt- rums	km/h	210	210	250	250
Maks. tilpuma plūs- ma	m ³ /h	220	220	330	330
Darba spriegums	V	18	18	36	36
Ātruma regulēšana	-	-	-	ir	ir
Ātruma pakāpe	-	-	-	2	2
komplektācijā ie- kļautā akumulatoru paka	-	-	Bat- tery Powe r 18/ 25	-	Bat- tery Powe r 36/ 25
Uzlādes ierīces veids	-	-	Stan- darta uzlā- des ierī- ce Bat- tery Powe r 18V	-	Ātrās uzlā- des ierī- ce Bat- tery Powe r 36V

		LBL 2 Battery	LBL 2 Battery Set	LBL 4 Battery	LBL 4 Battery Set
Izmēri un svars					
Svars	kg	2	2,5	2,2	3
Garums x platums x augstums	mm	975 x 170 x 305	975 x 170 x 305	975 x 170 x 305	975 x 170 x 305
Aprēķinātās vērtības saskaņā ar EN 60335-2-79 * Mērījumi notiek ar plakano sprauslu					
Roku-plaukstu vib- rācijas vērtība	m/s ²	1,7	1,7	2,1	2,1
Nedrošības fak- tors K	m/s ²	0,2	0,2	0,2	0,2
* Trokšņa spiede- na līmenis	dB(A)	74	74	82	82
* Nedrošības fak- tors K _{PA}	dB(A)	2	2	2	2
* Trokšņa intensi- tātes līmenis L _{WA} + * Nedrošības faktors K _{WA}	dB(A)	88	88	96	96

Paturētas tiesības veikt tehniskas izmaiņas.

EK atbilstības deklarācija

Ar šo mēs paziņojam, ka turpmāk tekstā minētās iekār-
tas projekts un konstrukcija, kā arī mūsu izgatavotais
modelis atbilst ES direktīvu drošības un veselības pa-
matprasībām. Veicot ar mums nesaskaņotas izmaiņas
iekārtas uzbūvē, šī deklarācija zaudē savu spēku.

Produkts: Lapu pūtējs

Tips: LBL 2, LBL 4

Attiecīgās EK direktīvas

2000/14/EK

2006/42/EK (+2009/127/EK)

2011/65/ES

2014/30/ES

Piemērotie saskaņotie standarti

EN 60335-1

EN 50636-2-100

EN 55014-1: 2006+A1: 2009+A2: 2011

EN 55014-2: 2015

EN 62233: 2008

EN 50581

Piemērotās atbilstības novērtēšanas procedūras

2000/14/EK: Pielikums V

Trokšņa intensitātes līmenis dB(A)

LBL 2:

Izmērīts: 86

Nodrošināts: 88

LBL 4:

Izmērīts: 94

Nodrošināts: 96

Parakstītāji rīkojas vadības vārdā un ar tās pilnvaru.



H. Jenner

Chairman of the Board of Management



S. Reiser

Director Regulatory Affairs & Certification

Pilnvarotais sagatavot dokumentacijų: S. Reizers (S. Reiser)

Alfred Kärcher SE & Co. KG

Alfred-Kärcher-Str. 28 - 40

71364 Winnenden (Vācija)

Tālr.: +49 7195 14-0

Fakss: +49 7195 14-2212

Vinendene (Winnenden), 01.03.2015.

Turinys

Saugos nurodymai	110
Pavojaus lygiai	110
Bendrieji saugos nurodymai	110
Saugos nurodymai	110
Tinkamas naudojimas	111
Aplinkos apsauga	111
Simboliai ant prietaiso	112
Priedai ir atsarginės dalys	112
Komplektacija	112
Įrenginio aprašymas	112
Pūtimo vamzdžio montavimas	112
Plokščiojo antgalio montavimas	112
Eksplotavimo pradžia	112
Įrenginio įjungimas / išjungimas	112
Transportavimas	112
Sandėliavimas	112
Priežiūra ir aptarnavimas	112
Pagalba trikčių atveju	112
Garantija	113
Techniniai duomenys	113
EB atitikties deklaracija	113

Saugos nurodymai



Prieš pradėdami naudoti įsigytą įrenginį, perskaitykite šiuos saugos reikalavimus, originalią naudojimo instrukciją, su akumulatoriaus bloku susijusius saugos nurodymus ir originalią akumulatoriaus bloko / įkroviklio naudojimo instrukciją. Laikykitės jų. Išsaugokite originalią eksploataavimo instrukciją, kad galėtumėte vėliau ja pasinaudoti arba perduoti kitam savininkui.

Be naudojimo instrukcijoje pateiktų nurodymų taip pat reikia laikytis bendrųjų įstatymus leidžiančiųjų institucijų nurodymų dėl nelaimingų atsitikimų prevencijos ir saugos.

Pavojaus lygiai

△ PAVOJUS

Nuoroda dėl tiesioginio pavojaus, sukeliančio sunkius kūno sužalojimus ar mirtį.

△ ĮSPĖJIMAS

Nuoroda dėl galimo pavojaus, galinčio sukelti sunkius kūno sužalojimus ar mirtį.

△ ATSARGIAI

Nuoroda dėl galimo pavojaus, galinčio sukelti lengvus kūno sužalojimus.

DĖMESIO

Nuoroda dėl galimo pavojaus, galinčio nulemti materialinius nuostolius.

Bendrieji saugos nurodymai

△ **PAVOJUS** • Uždusimo pavojus Pakuotės plėvelę saugokite nuo vaikų.

△ **ĮSPĖJIMAS** • Fizinę, sensorinę ar dvasinę negalią bei nepakankamai patirties ar žinių įgiję asmenys šį įrenginį gali naudoti tik tinkamai prižiūrimi kitų kompetentingų asmenų arba išmokyti, kaip saugiai naudoti įrenginį ir supratę iš to kylančius pavojus. • Vaikams neleidžiama dirbti su įrenginiu. • Prižiūrėkite vaikus ir užtikrinkite, kad jie nežaistų su įrenginiu. **Pastaba**

• Neekspluatuokite įrenginio, jeigu darbo zonoje yra kitų žmonių ar gyvūnų.

Saugos nurodymai

- Įrenginį draudžiama panardinti į skystį.
- Įrenginį naudokite tik lauke.

- Nuolat tikrinkite, ar įrenginys nepažeistas. Esant matomų pažeidimų įrenginio nebenaudokite.
- Nelieskite įrenginio pūtimo vamzdžio arba antgalio.
- Niekada nenaudokite įrenginio be sumontuoto pūtimo vamzdžio.
- Neuždenkite įsiurbimo angos.
- Laikykite drabužius atokiai nuo įsiurbimo angos.
- Vadovaukitės prie akumuliatoriaus bloko pridėtais saugos nurodymais ir elkitės, kaip nurodyta.
- Atidžiai perskaitykite instrukciją. Susipažinkite su įrenginio valdymo elementais ir jo naudojimu pagal paskirtį.
- Neleiskite prietaiso naudoti su instrukcija nesusipažinusiems asmenims. Nacionaliniuose teisės aktuose gali būti nustatytas operatoriaus amžiaus apribojimas.
- Naudodami prietaisą visada dėvėkite patvarią avalynę ir ilgas kelnes.
- Nedėvėkite jokių palaidų drabužių ar papuošalų, kuriuos gali įsiurbti oro landos. Ilgus plaukus laikykite atokiai nuo oro landų.
- Atlikdami darbus dėvėkite tinkamus apsauginius akinius.
- Prietaisą naudokite tik šviesiuoju paros laiku arba jeigu

užtikrinamas pakankamas dirbtinis apšvietimas.

- Nenaudokite perteklinės jėgos ir visą laiką išlaikykite pusiausvyrą.
- Visada įsitinkinkite, kad stovėdami ant nuožulnumos tvirtai laikotės.
- Laikydami prietaisą visada eikite, o ne bėkite.
- Užtikrinkite visų šalto oro įvesties landų švarą.
- Niekada purvo nepūskite į aplink esančius asmenis.
- Priveržkite visas veržles ir varžtus siekdami užtikrinti, kad prietaisas yra saugios eksploataavimo būklės.
- Pakeiskite nusidėvėjusias arba sugedusias dalis.
- Naudokite tik originalias atsargines dalis ir priedus.

Tinkamas naudojimas

⚠ ĮSPĖJIMAS

Sužalojimų rizika dėl skriejančių dalelių

Lapų pūstuvą naudokite tik tada, kai nekyla pavojaus šalia stovintiems žmonėms.

Įrenginys skirtas nepūsti nuo žemės gulintiems lapams, nupjautai žolei, genėjimo likučiams, laisviems nešvarumams.

Šį įrenginį naudokite tik privačiai.

Galimas netinkamas naudojimas

Naudoti ne pagal paskirtį draudžiama.

Operatorius atsako už žalą, patirtą dėl naudojimo ne pagal paskirtį.

Aplinkos apsauga



Pakuotės medžiagos gali būti perdirbamos. Pakuotės atliekas sutvarkykite tausodami aplinką.



Elektros ir elektroniniuose prietaisuose būna vertingų perdirbamų medžiagų ir dažnai tokių dalių, su kuriomis netinkamai elgiantis arba netinkamai jas pašalinus gali kilti pavojus žmonių sveikatai ir aplinkai. Tačiau norint tinkamai eksploatuoti įrenginį šios dalys būtinos. Šiuo simboliu pažymėtus įrenginius draudžiama šalinti su buitinėmis atliekomis.

Pastabos dėl sudėtinų medžiagų (REACH)

Naujausią informaciją apie sudėtinės medžiagas rasite: www.kaercher.com/REACH

Simboliai ant prietaiso

Lapų pūstuvus LBL 2 / LBL 4



Įspėjimas apie aplinkui skriejančius objektus.

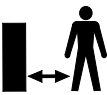

Liepkite kitiems žmonėms laikytis atokiau nuo darbo zonos.



Dirbdami su įrenginiu, naudokite tam skirtą klausos apsaugą ir apsauginius akinius.



Saugokite įrenginį nuo lietaus ir purškiamo vandens.

Priedai ir atsarginės dalys

Naudokite tik originalius priedus ir originalas atsargines dalis – taip užtikrinsite, kad įrenginys veiktų patikimai ir be triukščių.

Informaciją apie priedus ir atsargines dalis rasite svetainėje www.kaercher.com.

Komplektacija

Įrenginio tiekiamo komplekto sudėtis parodyta ant pakuotės. Išpakavę patikrinkite, ar yra visos įrenginio detalės. Jei trūksta priedų arba yra transportavimo pažeidimų, praneškite apie tai pardavėjui.

Įrenginio aprašymas

Paveikslas A

- 1) Plokščiasis antgalis su grandymo kraštu
- 2) Pūtimo vamzdžio apatinė dalis
- 3) Pūtimo vamzdžio viršutinė dalis
- 4) Oro išleidimo anga
- 5) Įrenginio jungiklis
18 V: Ij. / išj.
36 V: Išj., 1 pakopa, 2 pakopa
- 6) Akumuliatoriaus bloko išblokavimo mygtukas
- 7) Identifikacinė plokštelė
- 8) Laikiklis, skirtas akumuliatoriaus blokui (+)
- 9) Įsiurbimo anga
- 10) * Akumuliatoriaus blokas „Battery Power“ 36/25
- 11) * Spartusis įkroviklis „Battery Power 36 V“
- 12) * Standartinis įkroviklis „Battery Power 18 V“
- 13) * Akumuliatoriaus blokas „Battery Power“ 18/25

* Yra komplekto variantų komplektacijoje.

Pūtimo vamzdžio montavimas

1. Pūtimo vamzdžio apatinę dalį užmaukite ant pūtimo vamzdžio viršutinės dalies.

Paveikslas C

2. Norėdami užfiksuoti, pasukite pūtimo vamzdį pagal laikrodžio rodyklę („Bajonett“ uždariklis).

Paveikslas D

Norėdami nuimti, pasukite pūtimo vamzdį prieš laikrodžio rodyklę.

Plokščiojo antgalio montavimas

1. Plokščiajį antgalį užmaukite ant pūtimo vamzdžio apatinės dalies.

Paveikslas B

Eksplotavimo pradžia

Akumuliatoriaus įdėjimas

DĖMESIO

Nešvarūs kontaktai

Žala įrenginiui ir akumuliatoriui

Prieš naudodami patikrinkite akumuliatoriaus skyrius ir kontaktai neužteršti purvu ir, jeigu būtina, išvalykite.

Paveikslas E

1. Akumuliatorių stumkite į laikiklį, kak išgirstumėte, kaip jis užsifiksuoja.

Akumuliatoriaus išėmimas

⚠ ĮSPĖJIMAS

Nekontroliuojamas veikimas

Sužalojimų pavojus

Kai nedirbate ar prieš atlikdami technines ir profilaktines priežiūros darbus akumuliatorių išimkite iš įrenginio.

Paveikslas F

1. Paspauskite išblokavimo mygtuką.
2. Išimkite akumuliatorių išimkite iš įrenginio.

Įrenginio įjungimas / išjungimas

Įrenginį įjunkite arba išjunkite įrenginio jungikliu.

1. Pastumkite įrenginio jungiklį į priekį, į padėtį „1“ arba „2“ (tik LBL 4 akumuliatoriaus).
Įrenginys įsijungia.
2. Įrenginio jungiklį pastumkite atgal.
Įrenginys sustoja.

Transportavimas

⚠ ATSAARGIAI

Nesilaikant svorio nuorodos

Sužalojimų ir materialinės žalos pavojus

Transportuodami atsizvelkite į įrenginio svorį.

Sandėliavimas

⚠ ATSAARGIAI

Nesilaikant svorio nuorodos

Sužalojimų ir materialinės žalos pavojus

Laikydami atsizvelkite į prietaiso svorį.

Pastaba

Įrenginį laikykite tik sausoje vietoje ir išėmę akumuliatoriaus bloką.

Priežiūra ir aptarnavimas

Prietaisas nereikalauja techninės priežiūros.

Pagalba triukščių atveju

Gedimų priežastys dažnai yra paprastos, kurias nesunkiai pašalinsite pasinaudoję šia apžvalga. Kilus abejonių arba atsiradus čia nenurodytų gedimų, kreipkitės į įgaliotą klientų aptarnavimo tarnybą.

Senstančios baterijos talpa net ir gerai ją prižiūrint, mažėja, todėl net ir pilnai įkrauta ji neveikia visą numatytą veikimo laiką. Tai nėra trūkumas.

Duomenų plokštelė

Duomenų plokštelėje pateikiami svarbiausi įrenginio duomenys.

Skyriuje „Įrenginio aprašymas“ parodyta, kurioje įrenginio vietoje yra pritvirtinta duomenų plokštelė.

Įrenginio triktys

Įrenginys neįsijungia

Akumuliatoriaus blokas neteisingai įstatytas.

1. Akumuliatoriaus bloką stumkite į laikiklį taip, kad jis užsifiksuotų.

Akumuliatoriaus blokas išsikrovęs.

1. Įkraukite akumuliatoriaus bloką.

Akumuliatoriaus blokas budėjimo režime.

1. Įrenginio mygtuką paspauskite ilgiau arba antrą kartą.

Kumuliatoriaus blokas sugedęs.

1. Pakeskite akumuliatoriaus bloką.

Įrenginys darbo metu sustoja.

Akumuliatorius perkaito

- Nutraukite darbą, palaukite, kol akumuliatorius atvės iki leistinos temperatūros. Tai gali trukti keletą minučių.

Garantija

Kiekvienoje šalyje galioja mūsų įgaliotų pardavėjų nustatytos garantijos sąlygos. Galimus įrenginio gedimus garantijos galiojimo laikotarpiu pašalinsime nemokamai, jei tokių gedimų priežastis buvo netinkamos medžiagos ar gamybos defektai. Dėl garantinių gedimų šalinimo kreipkitės į savo pardavėją arba artimiausią klientų aptarnavimo tarnybą pateikdami pirkimą patvirtinančią kasos kvitą.

(Adresą rasite kitoje pusėje)

Techniniai duomenys

		LBL 2 Battery	LBL 2 Battery Set	LBL 4 Battery	LBL 4 Battery Set
Įrenginio galios duomenys					
Oro greitis, maks.	km/h	210	210	250	250
Tūrinis srautas, maks.	m ³ /h	220	220	330	330
Darbinė įtampa	V	18	18	36	36
Oro greičio reguliavimas		-	-	įreng-ta	įreng-ta
Greičio pakopos		-	-	2	2
Esamas akumuliatoriaus blokas		-	„Battery Power“ 18/25	-	„Battery Power“ 36/25

	LBL 2 Battery	LBL 2 Battery Set	LBL 4 Battery	LBL 4 Battery Set
Įkroviklio tipas	-	Standartinis įkroviklis „Battery Power“ 18V“	-	Spartus įkroviklis „Battery Power“ 36V“

Matmenys ir svoriai

Svoris	kg	2	2,5	2,2	3
Ilgis x plotis x aukštis	mm	975 x 170 x 305	975 x 170 x 305	975 x 170 x 305	975 x 170 x 305

Nustatytos vertės pagal EN 60335-2-79 * Matavimai atlikti plokščiu purkštuku

Plaštakos ir rankos vibracijos vertė	m/s ²	1,7	1,7	2,1	2,1
Neapibrėžtis K	m/s ²	0,2	0,2	0,2	0,2
* Triukšmo lygis	dB(A)	74	74	82	82
* Neapibrėžtis K _{pA}	dB(A)	2	2	2	2
* Garso galios lygis L _{WA} + * Neapibrėžtis K _{WA}	dB(A)	88	88	96	96

Gamintojas pasilieka teisę atlikti techninius pakeitimus.

EB atitikties deklaracija

Pareiškiame, kad toliau aprašyto aparato brėžiniai ir konstrukcija bei mūsų į rinką išleistas modelis atitinka pagrindinius ES direktyvų saugumo ir sveikatos apsaugos reikalavimus. Jeigu įrenginiui atliekamas su mumis nesuderintas keitimas, ši deklaracija netenka savo galios.

Produktas: Lapų pūstuvus

Tipas: LBL 2, LBL 4

Atitinkamos EB direktyvos

2000/14/EB

2006/42/EB (+2009/127/EB)

2011/65/ES

2014/30/ES

Taikomi darnieji standartai

EN 60335-1

EN 50636-2-100

EN 55014-1: 2006+A1: 2009+A2: 2011

EN 55014-2: 2015

EN 62233: 2008

EN 50581

Taikoma atitikties įvertinimo procedūra

2000/14/EB: V priedas

Svertinis garso galios lygis dB(A)

LBL 2:

Išmatuotas: 86

Garantuojamas: 88

LBL 4:

Išmatuotas: 94
Garantuojamas: 96
Pasirašantys asmenys veikia pagal bendrovės vadovų įgaliojimus.



H. Jenner

Chairman of the Board of Management



S. Reiser

Director Regulatory Affairs & Certification

Documentacijos tvarkytojas: S. Reiser
Alfred Kärcher SE & Co. KG
Alfred-Kärcher-Str. 28 - 40
71364 Vinendenas, Vokietija
Tel.: +49 7195 14-0
Faks.: +49 7195 14-2212
Winnenden, 2015/03/01

Зміст

Вказівки з техніки безпеки	114
Ступені небезпеки	114
Загальні вказівки з техніки безпеки	114
Вказівки з техніки безпеки	115
Використання за призначенням	116
Охорона довкілля	116
Символи на пристрої	116
Приладдя та запасні деталі	116
Комплект поставки	116
Опис пристрою	116
Установлення обдувальної труби	117
Установлення плоского сопла	117
Введення в експлуатацію	117
Увімкнення і вимкнення пристрою	117
Транспортування	117
Зберігання	117
Догляд та технічне обслуговування	117
Допомога в разі несправностей	117
Гарантія	117
Технічні характеристики	118
Декларація про відповідність стандартам ЄС ..	118

Вказівки з техніки безпеки



Перед першим використанням

пристрою слід ознайомитися з цими вказівками з техніки безпеки, цією оригінальною інструкцією з експлуатації, вказівками з техніки безпеки, що додаються до акумуляторного блока, а також із оригінальною інструкцією з експлуатації акумуляторного блока та зарядного пристрою. Діяти

відповідно до них. Документи зберігати для подальшого користування або для наступного власника. Разом із вказівками в цій інструкції з експлуатації слід враховувати загальні законодавчі положення щодо техніки безпеки та попередження нещасних випадків.

Ступені небезпеки

△ НЕБЕЗПЕКА

Вказівка щодо небезпеки, яка безпосередньо загрожує та призводить до тяжких травм чи смерті.

△ ПОПЕРЕДЖЕННЯ

Вказівка щодо потенційно можливої небезпечної ситуації, що може призвести до тяжких травм чи смерті.

△ ОБЕРЕЖНО

Вказівка щодо потенційно небезпечної ситуації, яка може спричинити отримання легких травм.

УВАГА

Вказівка щодо можливої потенційно небезпечної ситуації, що може спричинити матеріальні збитки.

Загальні вказівки з техніки безпеки

△ НЕБЕЗПЕКА • Небезпека ядухи. Пакувальну плівку зберігати у недоступному для дітей місці.

△ ПОПЕРЕДЖЕННЯ • Особи з обмеженими фізичними, сенсорними або розумовими здібностями, а також особи, що не мають необхідного досвіду і знань, можуть використовувати пристрій тільки під належним наглядом або якщо вони пройшли інструктаж компетентної особи щодо безпечного використання

обладнання й усвідомлюють можливі ризики.

- Забороняється працювати з пристроєм дітям.

- Стежити за тим, щоб діти не грали з

пристроєм. **Вказівка** ● Не використовувати пристрій, коли інші люди або тварини перебувають у робочій зоні.

Вказівки з техніки безпеки

- Ніколи повністю не занурювати пристрій у рідини.
- Використовувати пристрій лише на відкритому повітрі.
- Регулярно перевіряти пристрій на пошкодження. У разі видимих пошкоджень не використовувати пристрій.
- Не просовувати руки в обдувну трубу або нагнітач пристрою.
- Не експлуатувати пристрій без встановленої обдувної труби.
- Не закривати всмоктувальний отвір.
- Не допускати потрапляння вільних елементів одягу в зону всмоктувального отвору.
- Дотримуватися вказівок з техніки безпеки, які знаходяться у комплекті з акумуляторним блоком, та діяти відповідно до них.

- Уважно прочитати інструкцію. Ознайомитися з елементами керування та принципами належної експлуатації пристрою.
- Не дозволяти користуватися пристроєм особам, які не ознайомилися з цією інструкцією. Вік користувача може бути обмежений місцевими нормами.
- Користуватися пристроєм тільки в міцному взутті й довгих штанах.
- Не вдягати вільний одяг або прикраси, що їх може засмоктати в повітрозабірник. Тримати довге волосся подалі від повітрозабірника.
- Під час експлуатації використовувати захисні окуляри.
- Експлуатувати пристрій тільки за денного або гарного штучного освітлення.
- Не перевантажуватися, завжди тримати рівновагу.
- Під час роботи на схилі впевнено стояти на ногах.
- Не бігати з пристроєм, тільки ходити.
- Слідкувати за тим, щоб забірники охолоджувального повітря не забруднювалися.

- Ніколи не скеровувати струмінь бруду на людей, що знаходяться поруч.
- Затягнути всі гайки, болти та гвинти, щоб упевнитися в тому, що пристрій знаходиться в безпечному робочому стані.
- Замінити зношені або пошкоджені деталі.
- Використовувати тільки оригінальні запасні частини й додаткове обладнання.

Використання за призначенням

⚠ ПОПЕРЕДЖЕННЯ

Небезпека травмування частинами, що розлітаються

Використовувати повітродувку тільки тоді, коли це не становить небезпеки для оточуючих.

Пристрій призначений для здування листя, що лежать на землі, зрізаної трави, обрізків огорожі, сміття.

Пристрій призначений тільки для застосування в домашньому господарстві.

Можливо передбачуване неправильне застосування

Будь-яке непередбачене застосування неприпустиме.

Оператор несе відповідальність за збитки, заподіяні неправильним використанням.

Охорона довкілля



Пакувальні матеріали придатні до вторинної переробки. Упаковку необхідно утилізувати без шкоди для довкілля.



Електричні та електронні пристрої найчастіше містять цінні матеріали, які придатні до вторинної переробки, та компоненти, такі як батареї, акумулятори чи мастило, які у разі неправильного поводження з ними або неправильної утилізації можуть створити потенційну небезпеку для здоров'я людини та довкілля. Однак ці компоненти необхідні для належної експлуатації пристрою. Пристрої, позначені цим символом, забороняється утилізувати разом із побутовим сміттям.

Вказівки щодо компонентів (REACH)

Актуальні відомості про компоненти наведені на сайті: www.kaercher.com/REACH

Символи на пристрої

Садова повітродувка LBL 2/LBL 4



Попередження про небезпеку неконтрольованого руху об'єктів.

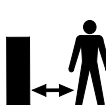

Тримайте інших людей подалі від робочої зони.



При роботі з пристроєм використовувати захисні навушники та захисні окуляри.



Забезпечити захист пристрою від дощу та бризок.

Приладдя та запасні деталі

Слід використовувати лише оригінальне приладдя та оригінальні запасні частини, тому що саме вони гарантують безпечну та безперебійну експлуатацію пристрою.

Інформація щодо приладдя та запасних частин міститься на сайті www.kaercher.com.

Комплект поставки

Комплектація пристрою зазначена на упаковці. Під час розпакування пристрою перевірити комплектацію. У разі нестачі приладдя або ушкоджень, отриманих під час транспортування, слід повідомити про це торговельній організації, яка продала пристрій.

Опис пристрою

Малюнок А

- ① Плоске сопло з вбудованим скребком
- ② Нижня частина обдувної труби
- ③ Верхня частина обдувної труби
- ④ Отвір для випуску повітря
- ⑤ Вимикач пристрою
18 В: увімк./вимк.
36 В: вимк., рівень 1, рівень 2
- ⑥ Кнопка вивільнення акумуляторного блока
- ⑦ Заводська табличка
- ⑧ Гніздо для акумуляторного блока Battery Power (+)
- ⑨ Усмоктувальний отвір
- ⑩ *Акумуляторний блок Battery Power 36/25
- ⑪ *Пристрій швидкого заряджання Battery Power 36 V

⑫ *Стандартний зарядний пристрій
Battery Power 18 V

⑬ *Акумуляторний блок Battery Power 18/25

*вже входить до комплекту поставки варіантів наборів.

Установлення обдувальної труби

1. Насунути нижню частину обдувальної труби на верхню її частину.
Малюнок С
2. Для фіксації труби повернути її за годинниковою стрілкою (байонетне з'єднання).
Малюнок D

Для зняття повернути трубу проти годинникової стрілки.

Установлення плоского сопла

1. Насунути плоске сопло на нижню частину обдувальної труби.
Малюнок B

Введення в експлуатацію

Встановлення акумулятора

УВАГА

Засмічені контакти

Пошкодження пристрою та акумулятора

Перед встановленням акумулятора перевірте гніздо акумулятора та контакти на предмет забруднення та у разі необхідності очистіть їх.

Малюнок E

1. Встановити акумулятор у гніздо та зафіксувати до характерного звуку.

Знімання акумулятора

⚠ ПОПЕРЕДЖЕННЯ

Неконтрольований запуск

Небезпека травмування

Під час перерв у роботі та перед проведенням робіт з техобслуговування та догляду витягнути акумулятор з пристрою.

Малюнок F

1. Натиснути кнопку розблокування.
2. Вийняти акумулятор з пристрою.

Увімкнення і вимкнення пристрою

Вмикати і вимикати пристрій за допомогою вимикача пристрою.

1. Перемістити вимикач пристрою вперед в положення «1» або «2» (тільки LBL 4 Battery). Пристрій запускається.
2. Перемістити вимикач пристрою назад. Пристрій зупиниться.

Транспортування

⚠ ОБЕРЕЖНО

Недотримання ваги

Небезпека травмування та пошкоджень

Під час транспортування враховувати вагу пристрою.

Зберігання

⚠ ОБЕРЕЖНО

Недотримання ваги

Небезпека травмування та пошкоджень

Під час зберігання враховувати вагу пристрою.

Вказівка

Завжди зберігати пристрій в сухому місці без акумуляторного блока.

Догляд та технічне обслуговування

Пристрій не потребує технічного обслуговування.

Допомога в разі несправностей

Несправності часто мають просту причину, яку можна усунути самостійно за допомогою інструкції, наведених нижче. За наявності сумнівів або в разі неназваних несправностей слід звертатися до авторизованої сервісної служби. Під час збільшення строку служби ємність акумуляторного блока знижуватиметься навіть за доброго обслуговування, внаслідок чого навіть у разі повної зарядки повний час роботи більше не забезпечуватиметься. Це не є дефектом.

Заводська табличка

На заводській табличці наведено основні дані про пристрій.

В главі «Опис пристрою» показано, де знаходиться заводська табличка на пристрої.

Несправності пристрою

Пристрій не запускається

Акумуляторний блок встановлено неправильно.

1. Встановити акумуляторний блок у гніздо та зафіксувати до характерного звуку.

Акумуляторний блок розряджений.

1. Зарядити акумуляторний блок. Акумуляторний блок знаходиться у сплячому режимі.
 1. Тримати довше перемикач пристрою або натиснути другий раз.

Акумуляторний блок пошкоджений.

1. Замінити акумуляторний блок.

Пристрій зупиняється під час роботи

Акумулятор перегрітий

- Зупинити роботу та дати акумулятору охолонути до допустимого температурного діапазону. Це може зайняти кілька хвилин.

Гарантія

У кожній країні діють відповідні гарантійні умови, встановлені уповноваженою організацією збуту нашої продукції в цій країні. Можливі несправності приладу протягом гарантійного строку ми усуваємо безкоштовно, якщо причина несправності полягає в дефектах матеріалів або виробничому браку. У разі виникнення претензій протягом гарантійного строку прохання звертатися, маючи при собі чек про покупку, до торговельної організації, що продала продукт, або до найближчої уповноваженої служби сервісного обслуговування. (Адреси див. на звороті)

Технічні характеристики

		LBL 2 Battery	LBL 2 Battery Set	LBL 4 Battery	LBL 4 Battery Set
Робочі характеристики пристрою					
Швидкість повітря, макс.	km/h	210	210	250	250
Об'ємний потік, макс.	m ³ /h	220	220	330	330
Робоча напруга	V	18	18	36	36
Регулювання швидкості		-	-	є	є
Рівні швидкості		-	-	2	2
Наявний акумуляторний блок		-	Batte ry Po wer 1 8/25	-	Batte ry Po wer 3 6/25
Тип зарядного пристрою		-	Стан дарт ний заря дний прист рій	-	Прис трій швид кого заря джан ня
			Batte ry Po wer 1 8V		Batte ry Po wer 3 6V
Розміри та вага					
Вага	kg	2	2,5	2,2	3
Довжина x ширина x висота	mm	975 x 170 x 305	975 x 170 x 305	975 x 170 x 305	975 x 170 x 305
Розраховані значення згідно з EN 60335-2-79 Замірювання було здійснено з пласкою форсункою					
Значення вібрації на руці/кисті	m/s ²	1,7	1,7	2,1	2,1
Похибка K	m/s ²	0,2	0,2	0,2	0,2
* Рівень звукового тиску	dB(A)	74	74	82	82
* Похибка K _{рА}	dB(A)	2	2	2	2
* Рівень звукової потужності L _{WA} +	dB(A)	88	88	96	96
* Похибка K _{WA}					

Зберігається право на внесення технічних змін.

Декларація про відповідність стандартам ЄС

Цим ми повідомляємо, що нижче зазначена машина на основі своєї конструкції та конструктивного виконання, а також у випущеної у продаж моделі, відповідає спеціальним основним вимогам щодо безпеки та захисту здоров'я представлених нижче директив ЄС. У разі внесення неузгоджених із нами змін до машини ця заява втрачає свою чинність.
Виріб: Садова повітряна пилососа
Тип: LBL 2, LBL 4

Відповідні директиви ЄС

2000/14/ЄС
2006/42/ЄС (+2009/127/ЄС)
2011/65/ЄС
2014/30/ЄС

Застосовувані гармонізовані стандарти

EN 60335-1
EN 50636-2-100
EN 55014-1: 2006+A1: 2009+A2: 2011
EN 55014-2: 2015
EN 62233: 2008
EN 50581

Застосовуваний метод оцінки відповідності

2000/14/ЄС: Додаток V

Рівень звукової потужності, дБ(А)

LBL 2:

Вимірний: 86
Гарантований: 88

LBL 4:

Вимірний: 94
Гарантований: 96

Особи, що нижче підписалися, діють за дорученням і за довіреністю керівництва.

H. Jenner

Chairman of the Board of Management

S. Reiser

Director Regulatory Affairs & Certification

Особа, відповідальна за ведення документації: Ш.

Райзер (S. Reiser)
Alfred Kärcher SE & Co. KG
Alfred-Kärcher-Str. 28 - 40
71364 Winnenden (Німеччина)
Тел.: +49 7195 14-0
Факс: +49 7195 14-2212
м. Вінненден, 01.03.2015

Мазмұны

Қауіпсіздік техникасы бойынша нұсқаулар	119
Қауіп деңгейлері.....	119
Техникалық қауіпсіздік бойынша жалпы нұсқаулар.....	119
Қауіпсіздік техникасы бойынша нұсқаулар	120
Бұйымды мақсатына сәйкес қолдану	121
Қоршаған ортаны қорғау	121
Бұйымдағы белгілер	121
Керек-жарақ және қосалқы бөлшектер	121
Жеткізілім жинағы	121
Құрылғының сипаттамасы.....	121
Бүріктілікті орнату.....	121
Жалпақ саптаманы орнату.....	121
Пайдалануға енгізу	122
Құрылғыны қосып, өшіріңіз.....	122
Тасымалдау.....	122
Сақтау	122
Күтім мен техникалық қызмет көрсету	122
Ақаулар кезіндегі көмек	122
Кепілдік	122
Техникалық мағлұматтар	123
ЕК стандарттарына сәйкестігі туралы декларация.....	123

Қауіпсіздік техникасы бойынша нұсқаулар



Құрылғыны алғаш рет пайдаланбас бұрын,

осы қауіпсіздік жөніндегі нұсқауларын, осы түпнұсқалық пайдалану нұсқаулығын, аккумулятор жинағына қоса берілетін қауіпсіздік жөніндегі нұсқауларын және қауіпсіздік туралы нұсқаулығын және аккумулятор жинағына және стандартты зарядтау құрылғысына арналған түпнұсқалық пайдалану нұсқауларын оқыңыз. Оған сәйкес әрекет етіңіз. Буклеттерді кейінірек пайдалану үшін немесе кейінгі иелері үшін ұстаңыз. Пайдалану бойынша нұсқаулықтағы нұсқауларға

қосымша құрылғы пайдаланылатын елдің қауіпсіздік техникасы мен қайғылы жағдайлардың алдын алудың жалпы нұсқауларын сақтау керек.

Қауіп деңгейлері

△ **ҚАУІП**

Ауыр жарақаттануға немесе өлімге апарып соғатын тікелей қауіп бойынша нұсқау.

△ **ЕСКЕРТУ**

Ауыр жарақаттануға немесе өлімге апарып соғуы мүмкін қауіпті жағдай бойынша нұсқау.

△ **АБАЙЛАҢЫЗ**

Жеңіл жарақаттануға апарып соғуы ықтимал қауіпті жағдай бойынша нұсқау.

НАЗАР АУДАРЫҢЫ

Материалдық зиянға апарып соғуы ықтимал қауіпті жағдай бойынша нұсқау.

Техникалық қауіпсіздік бойынша жалпы нұсқаулар

△ **ҚАУІП** • *Тұншығу қаупі!*

Қаптама пленканы балалардан алыс ұстау қажет.

△ **ЕСКЕРТУ** • *Физикалық, сезгіштік немесе ақыл-ой қабілеті нашарлаған не тәжірибесі мен біліктілігі жетіспейтін тұлғаларға құрылғыны қауіпсіз пайдалану туралы олардың қауіпсіздігіне жауапты тұлға нұсқаулық берген және олар нәтижесінде пайда болуы ықтимал қауіптерді түсінген, құрылғы тиісті түрде бақыланған жағдайда ғана пайдалана алады.*

• *Балаларға құрылғыны пайдалануға тыйым салынады.* • *Балаларды бұйыммен ойнамайтындай*

етіп қадағалап тұрыңыз. **Нұсқау** • Жұмыс орнында басқа адамдар немесе жануарлар болған кезде құрылғыны пайдаланбаңыз.

Қауіпсіздік техникасы бойынша нұсқаулар

- Құрылғыны сұйықтыққа батыруға қатаң тыйым салынады.
- Құрылғыны ашық аспан жағдайында ғана пайдаланыңыз.
- Құрылғы зақымдалмағанын жиі тексеріп тұрыңыз. Көзге көрінетін зақымдану болса, құрылғыны пайдалануға болмайды.
- Желдеткішке немесе құрылғының үрлегішіне тиіп кетпеңіз.
- Құрылғыны орнатылған желдеткішінсіз қолданбаңыз.
- Сору қақпағын жаппаңыз.
- Кең киімді сору қақпағынан алыс ұстаңыз.
- Аккумулятор жинағына қоса берілген қауіпсіздік техникасы бойынша нұсқаулықты сақтаңыз және соған сәйкес әрекет етіңіз.
- Нұсқауларды мұқият оқып шығыңыз. Құрылғыны басқару және дұрыс пайдалану элементтерімен танысыңыз.
- Осы нұсқаулықты білмейтін адамдарға құрылғыны қолдануға рұқсат бермеңіз. Жергілікті ережелер пайдаланушының жасын шектеуі мүмкін.
- Құрылғыны пайдалану кезінде әрдайым қатты аяқ киім мен ұзын шалбар киіңіз.
- Үрлеу кезінде сорылуы мүмкін киім мен зергерлік бұйымдарды кимеңіз. Ұзын шашты үрлеуден алыс ұстаңыз.
- Жұмыс кезінде қорғаныс көзілдіріктерін киіңіз.
- Құрылғыны күндізгі уақытта немесе жақсы жасанды жарықтандыруда ғана пайдаланыңыз.
- Көп салмақ салмаңыз және әрдайым тепе-теңдікті ұстаңыз.
- Үнемі биікте тұрғаныңызға көз жеткізіңіз.
- Құрылғымен бірге жүріңіз, секірмеңіз.
- Барлық салқын ауа үрлегіштерді таза ұстаңыз.
- Айналадағы адамдарға ешқашан кір шашыратпаңыз.
- Құрылғының қауіпсіз жұмыс жағдайында болуын қамтамасыз ету үшін барлық сомындарды, бұрандаларды және бұрамаларды қатайтыңыз.

- Тозған немесе бүлінген бөліктерді ауыстырыңыз.
- Тек түпнұсқалық бөлшектерді немесе керек-жарақтарды пайдаланыңыз.



Құрылғыны жаңбырдан және судың шашырауынан қорғаңыз.

Бұйымды мақсатына сәйкес қолдану

⚠ ЕСКЕРТУ

Ұшқан бөлшектер арқылы жарақат алу қаупі бар

Жапырақ үрлегішті айналадағы адамдардың жарақат алу қаупі жоқ кезде ғана пайдаланыңыз. Құрылғы жерде жатқан жапырақтарды, шөп қиындыларын, бұталарды, босаң кірлерді үрлеу үшін арналған. Бұйымды үй шаруашылығында ғана қолданыңыз.

Болжалды қате пайдаланушылық

Мақсаты бойынша пайдаланбауға рұқсат берілмейді. Оператор дұрыс пайдаланбаудан туындаған зақым үшін жауап береді.

Қоршаған ортаны қорғау



Орауыш материалдарын утилизациялауға болады. Орауыштарды қоршаған ортаға қауіпсіз түрде утилизациялаңыз.



Электрлік және электрондық бұйымдардың құрамында қате қолдану немесе утилизациялау нәтижесінде адам денсаулығына және қоршаған ортаға қауіп

төндіруі ықтимал, құнды қайта өңделмелі материалдар және батареялар, аккумуляторлар немесе май сияқты бөлшектер жиі кездеседі. Алайда, аталмыш бөлшектер бұйымды тиісінше пайдалану үшін қажет болады. Осы таңбамен белгіленген бұйымдарды үй қоқыстарымен бірге тастауға болмайды.

Құрамдағы заттар бойынша нұсқаулар (REACH)

Бұйымның құрамындағы заттар туралы соңғы мәліметтер төмендегі мекенжай бойынша қолжетімді: www.kaercher.com/REACH

Бұйымдағы белгілер

LBL 2/LBL 4 жапырақ үрлегіші

Ұшатын объектілер туралы ескерту.



Басқа адамдарды жұмыс орнынан алыс ұстау қажет.

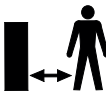

Құрылғымен жұмыс істер кезінде тиісті құлақ қорғанысы мен қорғауыш көзілдіріктер киіңіз.



Керек-жарақ және қосалқы бөлшектер

Тек түпнұсқалы керек-жарақ немесе қосалқы бөлшектерді пайдаланыңыз, себебі ол құралдың қауіпсіз және апатсыз жұмыс істеуіне кепілдік болады.

Керек-жарақтар мен қосалқы бөлшектер туралы ақпарат www.kaercher.com веб-сайтында қолжетімді.

Жеткізілім жинағы

Бұйымның жеткізілім жинағы орауыштың үстінде көрсетілген. Бұйымды орауыштан шығарғанда жинақтың толықтығын тексеріп шығыңыз. Керек-жарақтар жетіспеген немесе тасымалдау кезінде зақымдар тиген жағдайда, дилеріңізге хабарласыңыз.

Құрылғының сипаттамасы

Сурет А

- 1 Кіріктірілген қыру шеті бар жалпақ саптам
 - 2 Төменгі бөліктегі бүріккіш
 - 3 Жоғарғы бөліктегі бүріккіш
 - 4 Ауа шығысы
 - 5 Ажыратқыш
18 В: Қосу/өшіру
36 В: Өшіру, 1-деңгей, 2-деңгей
 - 6 Аккумулятор жинағын ажыратқыш түйме
 - 7 Зауыт тақтайшасы
 - 8 Батарея қуаты (+) аккумулятор жинағына арналған резервуар
 - 9 Сору қақпағы
 - 10 *Аккумулятор жинағының батарея қуаты 36/25
 - 11 *Батарея қуаты 36 В жылдам зарядтау құрылғысы
 - 12 *Батарея қуаты 18 В стандартты зарядтау құрылғысы
 - 13 *Аккумулятор жинағының батарея қуаты 18/25
- *нұсқалар жинағын жеткізу жиынтығына кіреді.

Бүріккішті орнату

1. Төменгі бөліктегі бүріккішті жоғарғы бөліктегі бүріккішке орнатыңыз.
Сурет С
2. Бүріккішті бұғаттау үшін сағат тілі бағытымен бұраңыз (байонетті құлып).
Сурет D

Шығару үшін, бүріккішті сағат тіліне қарсы бағытта бұраңыз.

Жалпақ саптаманы орнату

1. Жалпақ саптаманы төменгі бөліктегі бүріккішке орнатыңыз.
Сурет В

Пайдалануға енгізу

Аккумуляторды салыңыз

НАЗАР АУДАРЫҢЫЗ

Кір байланыстар

Құрылғыдағы және аккумулятордағы зақымдар
Батарея ұстағышын және контактілерін
кірлегенге дейін тексеріп, қажет болса тазалаңыз.

Сурет Е

1. Батареяны ұстағышқа бекітілген дыбыс естілгенше итеріңіз.

Аккумуляторды шығарып алыңыз

⚠ ЕСКЕРТУ

Бақыланбайтын іске қосу

Жарақат алу қаупі

Жұмыс үзілістерінде және техникалық жұмыстарды жүргізу және кетер алдында аккумуляторларды құрылғыдан суырып алыңыз.

Сурет F

1. Құлпын ашу түймесін басыңыз.
2. Аккумуляторды құрылғыдан шығарып алыңыз.

Құрылғыны қосып, өшіріңіз

Құрылғыны құрылғы қосқыш арқылы қосыңыз немесе өшіріңіз.

1. Құрылғы қосқышты «1» немесе «2» күйіне келтіру үшін алға жылжытыңыз (тек LBL 4 батареясы).
Құрылғы іске қосылады.
2. Құрылғы қосқышты артқа жылжытыңыз.
Құрылғы тоқтайды.

Тасымалдау

⚠ АБАЙЛАҢЫЗ

Салмақтың сақталмауы

Жарақат алу және құрылғыны зақымдау қаупі
Тасымалдау кезінде құрылғының салмағын ескеріңіз.

Сақтау

⚠ АБАЙЛАҢЫЗ

Салмақтың сақталмауы

Жарақат алу және құрылғыны зақымдау қаупі
Тасымалдау кезінде құрылғының салмағын ескеріңіз.

Нұсқау

Құрылғыны әрдайым құрғақ жерде сақтап, аккумулятор жинағын босатыңыз.

Күтім мен техникалық қызмет көрсету

Құрылғыға техникалық қызмет көрсетудің қажеті жоқ.

Ақаулар кезіндегі көмек

Ақаулардың себептері көп жағдайда келесі шолуды пайдалану арқылы өздігінен жоюға болатындай қарапайым болады. Күдіктер болса немесе осы жерде көрсетілмеген ақаулар болған кезде, ресми сервис орталығына хабарласыңыз.

Тозған сайын аккумулятор батареясының сыйымдылығы тіпті жақсы күтім көрсетілсе де азаяды, сондықтан толық зарядталған күйде де, толық пайдалану ұзақтығына бұдан былай жету мүмкін емес. Бұл ақау емес.

Зауыт тақтайшасы

Зауыт тақтайшасынан құрылғы туралы ең маңызды деректерді табасыз.

«Құрылғы сипаттамасы» тарауында құрылғы тақтайшасының қай жерде орналасқаны көрсетілген.

Бұзылған құрылғы

Құрылғы жұмыс істемейді

Аккумулятор жинағы дұрыс орнатылмаған.

1. Аккумулятор жинағын ұстағышқа орнына түскенше итеріңіз.

Аккумулятор жинағы бос.

1. Аккумулятор жинағын зарядтау.

Аккумулятор жинағы ұйқы режимінде.

1. Құрылғыны ұзағырақ немесе екінші рет басыңыз. Аккумулятор жинағы жарамсыз.

1. Аккумулятор жинағын ауыстыру.

Құрылғы пайдалану кезінде тоқтайды

Аккумулятор жинағы қызып кетті

- Жұмысты тоқтатыңыз және рұқсат етілген температура диапазонынан төмен температураға дейін аккумуляторға салқындауға мүмкіндік беріңіз. Бұл бірнеше минутқа созылуы мүмкін.

Кепілдік

Әр елде жергілікті дистрибьюторлар берген кепілдік шарттары қолданылады. Бұйымда материалдық немесе өндірістік ақаулар анықталған жағдайда, ықтимал ақауларды кепілдік мерзімі ішінде ақысыз жөндейміз. Кепілдік мерзіміне наразылықтарыңыз болса, бұйымды сатқан сауда мекемесіне немесе жақындағы өкілетті қызмет көрсету орнына түбіртеккі көрсетіп хабарласыңыз. (Мекенжайы артқы жағында берілген)

Өндірілген күні көрсетілген түр кестесінде шифрланған.

Жеке сандардың мағынасы келесідей болады:

Мысалы: 30190

3 Өндірілген жылы

0 Өндірілген ғасыры

1 Өндірілген онжылдық

9 Өндірілген айының екінші саны

0 Өндірілген айының бірінші саны

Сонымен бұл мысалда 30190 коды 09 / (2)013 өндірілген күнін білдіреді.

Техникалық мағлұматтар

		LBL 2 Battery	LBL 2 Battery Set	LBL 4 Battery	LBL 4 Battery Set
Құрылғының техникалық сипаттамалары					
Үрлеу жылдамдығы макс.	km/h	210	210	250	250
Ток көлемі макс.	m ³ /h	220	220	330	330
Жұмыс кернеуі	V	18	18	36	36
Жылдамдықты реттеу		-	-	иә	иә
Жылдамдық деңгейлері		-	-	2	2
құрамына кіретін аккумулятор жинағы		-	Бата рея қуаты 18/25	-	Бата рея қуаты 36/25
Заряптау құрылғысының түрі		-	Бата рея қуаты 18 В стан дартты зарядтау құрылғысы	-	Бата рея қуаты 36 В жылдам зарядтау құрылғысы

Өлшемдері мен салмағы					
Салмағы	kg	2	2,5	2,2	3
Ұзындығы x ені x биіктігі	mm	975 x 170 x 305	975 x 170 x 305	975 x 170 x 305	975 x 170 x 305

EN 60335-2-79 стандартына сәйкес есептелінетін мән * Өлшемдер жалпақ саптамамен жасалды

Қолдағы дірілдің мәні	m/s ²	1,7	1,7	2,1	2,1
Белгісіздік К	m/s ²	0,2	0,2	0,2	0,2
* Дыбыс қысымының деңгейі	dB(A)	74	74	82	82
* Белгісіздік K _{РА}	dB(A)	2	2	2	2
* Дыбыстық шуылдың деңгейі	dB(A)	88	88	96	96
L _{ылғал} таратқыштық + * Белгісіздік					
K _{ылғал} таратқыштық					

Техникалық өзгерістер рұқсат етілген.

ЕК стандарттарына сәйкестігі туралы декларация

Осымен төменде көрсетілген машина қауіпсіздік және денсаулық қорғау бойынша ЕО директиваларының талаптарына сәйкес келетіні мәлімдейміз. Бізбен келісусіз машинаның конструкциясы өзгерген жағдайда осы декларация өз күшін жояды.
 Өнім: Жапырақ үрлегіш
 Типі: LBL 2, LBL 4

ЕК қолданылатын директивалары

2000/14/EG
 2006/42/EG (+2009/127/EG)
 2011/65/EC
 2014/30/EC

Қолданылатын біріздендірілген стандарттар

EN 60335-1
 EN 50636-2-100
 EN 55014-1: 2006+A1: 2009+A2: 2011
 EN 55014-2: 2015
 EN 62233: 2008
 EN 50581

Сәйкестікке қолданылатын тексеру әдісі

2000/14/EC: V қосымшасы

Дыбыс қуаттылығының деңгейі дБ(А)

LBL 2:

Өлшенді: 86
 Кепілдік береді: 88

LBL 4:

Өлшенді: 94
 Кепілдік береді: 96

Төменде қол қойғандар компания басқармасының атынан және тапсырмасы бойынша әрекет етеді.

 H. Jenner
 Chairman of the Board of Management

 S. Reiser
 Director Regulatory Affairs & Certification

Құжаттаманы жүргізетін уәкілетті тұлға С. Райзер
 Alfred Kärcher GmbH & Co. KG
 Alfred-Kärcher-Str. 28 - 40
 71364 Winnenden (Германия)
 Тел.: +49 7195 14-0
 Телефакс: +49 7195 14-2212
 Winnenden, 2015/03/01

目次

安全に関する注意事項.....	124
セキュリティレベル.....	124
一般的な安全に関する注意事項.....	124
安全注意事項.....	124
規定に沿った使用.....	125
環境保護.....	125
装置上の記号.....	125
付属品と交換部品.....	126
同梱品.....	126
機器の説明.....	126
ブロワー管の取付け.....	126
取付け 平ノズル.....	126
セットアップ.....	126
機器のオン/オフ.....	126
搬送.....	126
保管.....	126
手入れとメンテナンス.....	126
障害発生時のサポート.....	126
保証.....	127
技術データ.....	127
EG-Konformitätserklärung.....	126

安全に関する注意事項



機器の最初使用前には、この純正取扱説明書の安全注意事項、充電式電池パックに同封の安全注意事項ならびに充電式電池パックと充電器の純正取扱説明書をお読みください。記載事項に従ってください。本取扱説明書を、後の使用あるいは次の所有者のために保存してください。

取扱説明書内の備考の他に、使用国の一般的な安全/事故防止規定を順守してください。

セキュリティレベル

△ 危険

この注記は死亡に至る直近の危険を指します。

△ 警告

この注記は身体の重傷または死亡に至る可能性が考えうる危険な状況を指します。

△ 注意

この注記は軽度から中程度の怪我を招く恐れのある危険状態を示唆します。

注意

この注記は器物破損を招く恐れのある危険状態を示唆します。

一般的な安全に関する注意事項

△ **危険** ● 窒息の危険。包装材料に子どもが近寄らないようにしてください。

△ **警告** ● 身体的、感覚的または精神的能力が不十分である人物や経験と知識に欠ける人物は、正しく監督されている場合、あるいは安全担当者によって装置の安全な使用について訓練を受け、装置の使用による危険性を理解した場合のみ本装置を利用することができます。 ● お子様は本装置を使用しないでください。 ● お子様は装置を玩具で遊ばないように監督してください。 **注意事項** ● 動作範囲に他の人間または動物がいる場合は装置を使用しないでください。

安全注意事項

- 機器を絶対に液体に浸さないでください。
- 機器は戸外でのみ使用してください。
- 機器に損傷がないか定期的に点検してください。目に見える損傷がある場合は機器の使用を停止してください。
- ブロワー管内あるいはブロワー機器内に手/物などを差し込まないこと。
- 機器はブロワー管の取付けなしで使用しないでください。
- 吸引開口は塞がないこと。
- 衣服等を吸引開口から離してください。

- 充電式電池パックに付属する安全の手引きの指示を遵守してください。
- 説明書を慎重にお読みください。機器の操作エレメントならびに規定に基づく使用に馴染むこと。
- この説明書を読んでいない人員には、当機器を絶対に操作させないでください。使用地の法規によっては、ユーザーに年齢制限の掛かることがあります。
- 機器の運転中には常に、頑丈な作業靴ならびに作業ズボンを着用していること。
- 空気取入口で吸引される恐れのあるだぶついた服装あるいは装身具を着用しないこと。長髪は、空気取入口から離すあるいは短く束ねてください。
- 運転中には保護メガネを着用すること。
- 当機器は、日中あるいは十分な照明の下でだけ、運転してください。
- 過負荷を避けて、常に重量バランスを保ってください。
- 傾斜地では特に足場の安定性を確認してください。
- 当機器を抱えて走らずに、歩いてください。
- すべての吸気口は常に塵芥付着のないこと。
- 周囲の人員に向けて絶対に塵芥を噴射しないこと。
- すべてのナット、ピンならびにボルトの固定を確認して、

本機器の安全な運転状態を保持してください。

- 摩耗した、あるいは損傷した部品は交換してください。
- 純正の交換部品ならびに付属品だけを使用してください。

規定に沿った使用

△ 警告

飛散粒子による負傷の危険

リーフブロワーは、周辺の人員に危険のない場合にだけ使用してください。

本機器は地上の葉、芝生あるいは垣根の切り屑、紙くず等の吹き寄せ専用です。

機器はご家庭でのみ使用してください。

予想可能な誤った使用

規定に沿った使用以外の使用は許可されていません。規定に沿った使用以外の使用によって生じた損害には使用者が責任を負います。

環境保護



梱包材はリサイクル可能です。梱包材は環境に適した方法で廃棄してください。



電気および電子機器には、誤って取り扱ったり廃棄したりすると人間と環境に危険を及ぼす可能性があります。バッテリーや充電式電池パックあるいはオイルなどの構成要素が含まれています。

しかしながら、これらは機器が適切に機能するために必要な構成要素です。このシンボルが表記されている機器は、家庭ゴミと一緒に廃棄してはいけません。

物質についての注意事項 (REACH)

物質に関する最新情報は、以下を参照してください：
www.kaercher.de/REACH

装置上の記号

リーフブロワー LBL 2 / LBL 4

飛び回る物体に関する警告。



他の人が装置の動作範囲に近寄らないようにしてください。

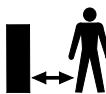

装置の使用中には適切な防音保護具と保護眼鏡を装着してください。



装置を雨や飛沫から保護してください。



付属品と交換部品

純正のアクセサリーおよび純正のスペアパーツのみ使用してください。これにより装置の安全で、トラブルの無い動作の保証が約束されます。アクセサリーやスペアパーツに関する詳細については、www.kaercher.comをご参照ください。

同梱品

本装置の同梱品は包装材料の上に表示されています。開梱の際に内容物が揃っているか確認してください。付属品が欠けている場合や輸送による損傷があった場合は販売業者にご連絡ください。

機器の説明

イラスト A

- ① 内蔵のスクレーパー付きほらノズル
- ② 下部ブロワー管
- ③ 上部ブロワー管
- ④ エア出口
- ⑤ 機器スイッチ
18 V: オン/オフ
36 V: オフ、レベル 1、レベル 2
- ⑥ 充電式電池パックのロック解除ボタン
- ⑦ 形式表示板
- ⑧ バッテリーパワー (+) 充電式電池パック用のホルダー
- ⑨ 吸引開口
- ⑩ *バッテリーパワー 36/25充電式電池パック
- ⑪ *バッテリーパワー 36 V用の迅速充電器
- ⑫ *バッテリーパワー 18 V用の標準充電器
- ⑬ *バッテリーパワー 18/25充電式電池パック

セットの納品範囲内に同封。

ブロワー管の取付け

1. 下部ブロワー管を上部ブロワー管に差し込む。
イラスト C
2. ブロワー管を時計回りにロックする (バヨネットロック)。
イラスト D

取外しには、ブロワー管を反時計回りに回す。

取付け 平ノズル

1. 平ノズルを下部ブロワー管に差し込む。
イラスト B

セットアップ

充電式電池の投入

注意

汚れたコンタクト

装置および充電式電池の損傷
ご使用前に充電式電池ホルダーとコンタクトに汚れがないか点検し、必要に応じてこれを清掃します。

イラスト E

1. 充電式電池をホルダーにカチッと音がするまで押し込みます。

充電式電池の取り出し

△ 警告

無制御の入電

負傷の危険

充電式電池パックは、休憩中や点検/お手入れの作業前に機器から取り外してください。

イラスト F

1. 解放ボタンを押します。
2. 充電式電池を装置から取出します。

機器のオン/オフ

機器を機器スイッチでオン/オフします。

1. 機器スイッチを前方へ位置「1」あるいは「2」(LBL 4 バッテリーのみ)にスライドします。
機器は作動します。
2. 機器スイッチを後方へスライドします。
機器が停止します。

搬送

△ 注意

重量無視

怪我と損傷が引き起こされる危険

輸送の際には装置の重量に注意してください。

保管

△ 注意

重量無視

怪我と損傷が引き起こされる危険

保管の際には装置の重量に注意してください。

注意事項

機器は常に乾燥した箇所に保存し、充電式電池パックは取外してください。

手入れとメンテナンス

機器はメンテナンスの必要はありません。

障害発生時のサポート

障害発生の原因は簡単なものであることがよくあり、以下の一覧表を参考にすればご自分で対処することができます。確信が持てない時や、該当する障害が記載されていない場合は認可カスタマーサービスまでご連絡ください。

よく手入れをしていても充電式電池パックの容量が使用年月とともに減少するため、完全充電の状態でも本来の最大稼働時間に達しなくなります。これは故障には当たりません。

形式表示板

形式表示板上には重要な機器データが記載されています。章「機器の説明」には、形式表示板の機器上での設置個所が記載されています。

装置の故障

装置が始動しません

充電式電池パックが正しく投入されていません。

1. 充電式電池パックをホルダーにカチッと音がするまで押し込みます。

充電式電池パックが空です。

1. 充電式電池を充電します。
充電式電池パックがスリープモードになっています。

1. 装置スイッチを長押しするか、2回押しします。

充電式電池パックが故障しています。

1. 充電式電池を交換します。

使用中に装置が停止します

充電式電池がオーバーヒートしています

- 作業を中断し、充電式電池が許容温度範囲に冷却するまで待ちます。これには数分書かゝることがあります。

保証

国ごとに弊社の販売会社が発行する保証条件が有効です。保証期間中は、資材または製造上の欠陥が原因とみられる装置の故障に関しては無料で修理いたします。保証請求の際はレシートを販売店またはお近くの認可カスタマーサービスを提示してください。
(住所は裏面をご覧ください)

技術データ

		LBL 2 Battery	LBL 2 Battery Set	LBL 4 Battery	LBL 4 Battery Set
装置のデータ					
最大風速	km/h	210	210	250	250
最大容流量	m ³ /h	220	220	330	330
動作電圧	V	18	18	36	36
速度調整		-	-	はい	はい
速度レベル		-	-	2	2
同封の充電式電池バック		-	バッテリーパック	-	バッテリーパック
充電器タイプ		-	バッテリー充電器	-	バッテリー充電器
			18V		36V
			用の標準		用の迅速
			充電器		充電器
度量衡					
重量	kg	2	2,5	2,2	3
長さ x 幅 x 高さ	mm	975 x 170 x 305	975 x 170 x 305	975 x 170 x 305	975 x 170 x 305
EN 60335-2-79 に基づいて求めた値 * 測定は平ノズルで実行					
手および腕における振動値	m/s ²	1,7	1,7	2,1	2,1
不確実性 K	m/s ²	0,2	0,2	0,2	0,2
* 音圧	dB(A)	74	74	82	82
* 不確実性 K _{10A}	dB(A)	2	2	2	2
* 音響出力レベル L _{WA} + * 不確実性 K _{WA}	dB(A)	88	88	96	96

技術的な変更が行われることがあります。

البيانات الفنية

LBL 4 Battery Set	LBL 4 Battery	LBL 2 Battery Set	LBL 2 Battery	أداء الجهاز	
	250	250	210	210	km/h الحد الأقصى لسرعة الهواء
	330	330	220	220	m ³ /h الحد الأقصى لحجم التيار
	36	36	18	18	V جهد تشغيل البطارية
	نعم	نعم	-	-	تنظيم السرعة
	2	2	-	-	درجات السرعة
	بطارية بقوة 36/25	- بطارية بقوة 18/25	-	-	علبة البطارية الموجودة
	جهاز شحن قياسى بطارية بقوة 36 فولط	- جهاز شحن قياسى بطارية بقوة 18 فولط	-	-	نوع جهاز الشحن
الأبعاد الوزن					
	3	2,2	2,5	2	kg الوزن
	975 x 170 x 305	975 x 170 x 305	975 x 170 x 305	975 x 170 x 305	mm الطول x العرض x الارتفاع
القيم المسجلة وفقاً للمواصفة EN 60335-2-79 * تم إجراء القياسات باستخدام فوهة مسطحة					
	2,1	2,1	1,7	1,7	m/s ² القيمة الاهتزازية لليد والذراع
	0,2	0,2	0,2	0,2	m/s ² K قيمة الشك
	82	82	74	74	dB(A) * مستوى ضغط الصوت
	2	2	2	2	dB(A) * قيمة الشك K _{PA}
	96	96	88	88	dB(A) * مستوى قدرة الصوت L _{WA} + * قيمة الشك K _{WA}

المواصفات الفنية خاضعة للتعديل.

مواصفات الجهاز

صورة إيضاحية A

- 1 فوهة مفلطحة مع حافة كاشطة مدمجة
 - 2 الجزء السفلي - أنبوب النفخ
 - 3 الجزء العلوي - أنبوب النفخ
 - 4 مخرج الهواء
 - 5 مفتاح الجهاز
18 فلت: تشغيل/إيقاف
36 فلت: إيقاف، الدرجة 1 و 2
 - 6 زر تحرير علبه البطارية
 - 7 لوحة الطراز
 - 8 مكان إدخال علبه البطارية (+)
 - 9 فتحة الشفط
 - 10 *علبة بطارية بقوة 36/25
 - 11 *جهاز شحن سريع لبطارية بقوة بـ 36 فولط
 - 12 *جهاز شحن قياسي لبطارية بقوة بـ 18 فولط
 - 13 *علبة بطارية بقوة 18/25
- *ضمن مجموعة التجهيزات الموردة.

تجميع أنبوب النفخ

- 1 إدخال الجزء السفلي لأنبوب النفخ بالجزء العلوي لأنبوب النفخ.
 - 2 قم بإدارة أنبوب النفخ لتأمين القفل في اتجاه عقارب الساعة (قفل مسماري).
- صورة إيضاحية D**
عن الإزالة - إدارة أنبوب النفخ عكس اتجاه عقارب الساعة.

تجميع الفوهة المفلطحة

- 1 إدخال الفوهة المفلطحة بالجزء السفلي لأنبوب النفخ.
- صورة إيضاحية B**

بدء التشغيل

تركيب البطارية

تنبيه

الملامس متسخة

أضرار بالجهاز والبطارية

افحص موضع البطارية والملامسات قبل التركيب للتحقق من عدم وجود انسدادات وتنظيفها عند اللزوم.

صورة إيضاحية E

- 1 ادفع البطارية في موضعها حتى تثبت بصوت مسموع.

إخراج البطارية

تحذير

بدء التشغيل بدون تحكم

خطر الإصابة

قم بإزالة البطارية من الجهاز عند التوقف عن العمل وقيل إجراء جميع أعمال الصيانة والعناية.

صورة إيضاحية F

- 1 اضغط زر التحرير.
- 2 إخراج البطارية من الجهاز.

تشغيل وإيقاف الجهاز

- قم بتشغيل أو بإيقاف تشغيل الجهاز عن طريق مفتاح الجهاز.
- 1 دفع مفتاح الجهاز إلى الأمام إلى الوضع "1" أو "2" (بطارية LBL فقط).
 - 2 دفع مفتاح الجهاز إلى الخلف.
- الجهاز يتوقف.

النقل

تنبيه

عدم مراعاة الوزن

خطر الإصابة وخطر التعرض لأضرار
احرص عند النقل على مراعاة وزن الجهاز.

التخزين

تنبيه

عدم مراعاة الوزن

خطر الإصابة وخطر التعرض لأضرار
احرص عند التخزين على مراعاة وزن الجهاز.

إرشاد

قم بتخزين الجهاز في مكان جاف وإزالة علبه البطارية منه.

العناية والصيانة

لا يحتاج الجهاز للصيانة.

مساعدة في حالة حدوث أعطال

في الغالب تكون للاختلالات أسباب بسيطة يمكنك التغلب عليها ببساطة بالاستعانة بالعرض العام التالي. في حالات الشك أو عند حدوث اختلالات غير مذكورة هنا فيرجى التوجه إلى خدمة العملاء المعتمدة.
مع مرور الزمن ستخضع سعة البطارية حتى مع العناية الجيدة، بحيث لا يتم الوصول لمرن التشغيل الكامل حتى عندما تكون البطارية مشحونة بشكل كامل أيضا. هذا لا يعد عيبا.

لوحة الطراز

تجد على لوحة الطراز بيانات الجهاز الهامة.
يتم في الفصل "مواصفات الجهاز" عرض موضع لوحة الطراز على الجهاز.

اختلالات الجهاز

الجهاز لا يعمل

علبة البطارية غير مركبة بشكل صحيح.

- 1 ادفع علبه البطارية في موضعها حتى تثبت في مكانها.

علبة البطارية فارغة.

- 1 شحن علبه البطارية.

علبة البطارية في وضع السكون.

- 1 الضغط على مفتاح الجهاز لفترة أطول أو مرة أخرى.

البطارية معطلة.

- 1 تغيير علبه البطارية.

الجهاز يتوقف أثناء التشغيل

البطارية ساخنة للغاية

- التوقف عن العمل وتبريد البطارية في نطاق درجات الحرارة المسموح به. من الممكن أن يستغرق هذا بضع دقائق.

الضمان

يسري في كل دولة شروط الضمان التي تضعها شركة التسويق المتخصصة التابعة لنا. نحن نتولى إصلاح الأخطاء التي قد تطرأ على جهازك خلال فترة الضمان بدون مقابل، عندما يكون سبب هذه الأعطال ناجم عن عيب في المواد المستخدمة أو في عملية التصنيع. في حالة استحقاق الضمان، توجه من فضلك بقسمة الشراء إلى أقرب موزع أو مركز خدمة عملاء معتمد.
(العنوان على الصفحة الخلفية)

الاستخدام المطابق للتعليمات



خطر الإصابة بسبب الجزيئات المتطايرة

استخدم منفاخ أوراق الأشجار فقط عند عدم تواجد أشخاص يمكن أن يتم تعريضهم للخطر.

تم تصميم الجهاز لنفخ الأوراق الملقاة على الأرض، قصاصات العشب، قصاصات أشجار الخثوطات، الأوساخ السائبة. استخدم هذا الجهاز للاستعمال المنزلي فقط.

سوء الاستخدام المتوقع

يحظر أي استخدام غير مطابق للغرض المخصص. المشغل مسؤول عن الأضرار التي تنتج عن الاستخدام المطابق.

حماية البيئة



المواد المستخدمة في التغليف قابلة لإعادة التدوير. يرجى التخلص من مواد التغليف بطريقة تحافظ على البيئة.

تحتوي الأجهزة الكهربائية والإلكترونية مواد قيمة قابلة لإعادة التدوير وغالبًا على أجزاء مثل البطاريات، متراكبات أو الزيوت والتي قد تشكل خطورة على صحة الإنسان والبيئة في حالة التعامل معها أو تم التخلص منها بصورة خاطئة. إلا أن هذه الإجراءات ضرورية لتشغيل الجهاز بصورة سليمة. لا يجوز التخلص من الأجهزة المميزة بهذا الرمز مع النفايات المنزلية.

إرشادات حول مواد المحتويات (REACH)

تجد المعلومات الحالية حول مواد المحتويات على الموقع: www.kaercher.com/REACH

رموز على الجهاز

منفاخ أوراق الأشجار 4 LBL / 2 LBL

تحذير من الأجسام المتطايرة.



عليك إبعاد الأشخاص الآخرين من منطقة العمل.

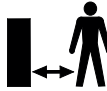

يجب عليك ارتداء معدات حماية للسمع ونظارات واقية مناسبة عند تشغيل الجهاز.



عليك حماية الجهاز من المطر ورذاذ الماء.



الملحقات التكميلية وقطع الغيار

استخدام الملحقات التكميلية الأصلية وقطع الغيار الأصلية فقط، والتي تضمن تشغيل الجهاز بشكل آمن وخالٍ من الاختلالات. تجد المعلومات الخاصة بالملحقات التكميلية وقطع الغيار على الموقع www.kaercher.com.

محتوى التسليم

محتوى تسليم الجهاز مصور على العبوة. تأكد من وجود جميع محتويات العبوة عند فتحها. وفي حالة نقص أية ملحقات تكميلية أو اكتشاف أي تلف بها ناتج عن عملية النقل، يرجى إخطار البائع.

● اقرأ الدليل بعناية. تعرف على عناصر التحكم وكيفية الاستعمال السليم للجهاز.

● لا تسمح أبدًا باستخدام الجهاز من قبل أشخاص ليسوا على دراية بهذا الدليل. قد تحد اللوائح المحلية من عمر المشغل.

● قم دائمًا بارتداء أحذية قوية

وسراويل طويلة أثناء تشغيل الجهاز.

● لا ترتدي ملابس فضفاضة أو حلي

يمكن شغفها إلى مدخل الهواء.

حافظ على الشعر الطويل بعيدًا عن

مداخل الهواء.

● قم بارتداء نظارة واقية أثناء

التشغيل.

● قم بتشغيل الجهاز في ضوء النهار أو

عند وجود إضاءة اصطناعية جيدة

فقط.

● لا تجهد نفسك وحافظ على توازنك

دائمًا.

● تأكد دائمًا من ثبات قدمك في

المنحدرات.

● امش ببطء عند استخدام الجهاز، ولا

تسرع.

● حافظ على جميع مداخل هواء

التبريد خالية من الأوساخ.

● لا تقم أبدًا بنفخ الأوساخ تجاه

الأشخاص من حولك.

● أحكم ربط جميع الصواميل،

والخوابير، والبراغي لضمان أن

الجهاز موجود في حالة تشغيل آمنة.

● استبدل الأجزاء المستهلكة أو التالفة.

● استخدم قطع الغيار والملحقات

الأصلية فقط.

128	إرشادات السلامة.....
128	درجات الخطر.....
128	إرشادات السلامة العامة.....
128	إرشادات السلامة.....
129	الاستخدام المطابق للتعليمات.....
129	حماية البيئة.....
129	رموز على الجهاز.....
129	الملحقات التكميلية وقطع الغيار.....
129	محتوى التسليم.....
130	مواصفات الجهاز.....
130	تجميع أنبوب النفخ.....
130	تجميع الفوهة المغلطة.....
130	بدء التشغيل.....
130	تشغيل وإيقاف الجهاز.....
130	النقل.....
130	التخزين.....
130	العناية والصيانة.....
130	مساعدة في حالة حدوث أعطال.....
130	الضمان.....
131	البيانات الفنية.....
131	إعلان المطابقة لمتطلبات المجموعة الأوروبية.....

⚠ خطر • خطر الإختناق. يجب عليك إبعاد أكياس التعبئة والتغليف عن متناول الأطفال.

⚠ تحذير • يسمح للأشخاص الذين لديهم قدرات بدنية أو حسية أو عقلية محدودة أو الذين لا تتوافر لديهم الخبرة والمعرفة الكافية، أن يستخدموا الجهاز بشرط الإشراف عليهم بشكل صحيح، أو إذا تم بعد حصولهم على تعليمات بشأن كيفية الاستخدام الآمن للجهاز من قبل شخص مسؤول عن سلامتهم ومعرفتهم بالمخاطر المرتبطة به. • لا يسمح للأطفال بتشغيل الجهاز. • يجب مراقبة الأطفال للتأكد من عدم لعبهم بالجهاز. إرشاد • لا تستخدم الجهاز عند وجود أشخاص آخرين أو حيوانات في نطاق العمل.

إرشادات السلامة



اقرأ قبل أول استخدام لجهاز إرشادات السلامة

هذه، ودليل التشغيل الأصلي هذا،

وإرشادات السلامة المرفقة بعلبة البطارية وكذلك دليل التشغيل الأصلي المرفق بعلبة البطارية وجهاز الشحن. ثم تصرف طبقاً لذلك. حافظ على الكتيبات الخاصة للاستخدام لاحقاً أو تسليمهما للمالك اللاحق. عليك إلى جانب الإرشادات الواردة في دليل التشغيل مراعاة القواعد العامة للسلامة والوقاية من الحوادث والتي يحددها المشرع القانوني.

درجات الخطر

⚠ خطر

إشارة إلى خطر مباشر وشيك الحدوث وقد يؤدي إلى إصابات جسدية بالغة أو إلى الوفاة.

⚠ تحذير

إشارة إلى موقف قد تحفه المخاطر وقد يؤدي إلى إصابات جسدية بالغة أو إلى الوفاة.

⚠ تنبيه

إشارة إلى موقف قد تحفه المخاطر وقد يؤدي إلى إصابات بسيطة.

⚠ تنبيه

إشارة إلى موقف قد تحفه المخاطر وقد يؤدي إلى حدوث أضرار مادية.

إرشادات السلامة

- لا تقم أبداً بغمر الجهاز بالكامل في السوائل.
- قم بتشغيل الجهاز في النطاق الخارجي فقط.
- افحص الجهاز وتحقق من عدم وجود تلفيات فيه بشكل منتظم. يحظر تشغيل الجهاز عند وجود تلفيات ظاهرة.
- لا تلمس أنبوب النفخ أو مروحة الجهاز.
- لا تشغل الجهاز بدون تركيب أنبوب النفخ على الإطلاق.
- لا تغطي فتحة الشفط أبداً.
- ابعد الملابس الفضفاضة عن فتحة الشفط.
- عليك مراعاة إرشادات السلامة المرفقة بعلبة البطارية وتصرف وفقاً لذلك.



THANK YOU!
MERCI! DANKE! ¡GRACIAS!



Registrieren Sie Ihr Produkt und profitieren Sie von vielen Vorteilen.

Register your product and benefit from many advantages.

Enregistrez votre produit et bénéficiez de nombreux avantages.

Registre su producto y aproveche de muchas ventajas.

www.kaercher.com/welcome



Bewerten Sie Ihr Produkt und sagen Sie uns Ihre Meinung.

Rate your product and tell us your opinion.

Évaluer votre produit et dites-nous votre opinion.

Reseñe su producto y díganos su opinión.



www.kaercher.com/dealersearch

Alfred Kärcher SE & Co. KG
Alfred-Kärcher-Str. 28-40
71364 Winnenden (Germany)
Tel.: +49 7195 14-0
Fax: +49 7195 14-2212



ОФИЦИАЛЬНЫЙ ДИЛЕР В УКРАИНЕ:

storgom.ua

ГРАФИК РАБОТЫ:

Пн. – Пт.: с 8:30 по 18:30

Сб.: с 09:00 по 16:00

Вс.: с 10:00 по 16:00

КОНТАКТЫ:

+38 (044) 360-46-77

+38 (066) 77-395-77

+38 (097) 77-236-77

+38 (093) 360-46-77

Детальное описание товара:

<https://storgom.ua/product/leaf-blower-lbl-2-1-445-100-0.html>

Другие товары:

<https://storgom.ua/akkumulyatornye-vozduhoduivki.html>