

**Twinclip50SEQB,
Twinclip55 SVEQB,
Twinclip55 SVEQH**

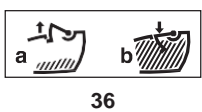

- IT Tosaerba con conducente a piedi - MANUALE DI ISTRUZIONI**
ATTENZIONE: prima di usare la macchina, leggere attentamente il presente libretto.
- BG Косачка с изправен водач - УПЪТВАНЕ ЗА УПОТРЕБА**
ВНИМАНИЕ: преди да използвате машината прочетете внимателно настоящата книжка.
- BS Kosilica na guranje - UPUTSTVO ZA UPOTREBU**
PAŽNJA: prije nego što koristite ovu mašinu, pažljivo pročitajte priručnik s uputama.
- CS Sekačka se stojící obsluhou - NÁVOD K POUŽITÍ**
UPOZORNĚNÍ: před použitím stroje si pozorně přečtete tento návod k použití.
- DA Plæneklipper betjent af gående personer - BRUGSANVISNING**
ADVARSEL: læs instruktionsbogen omhyggeligt igennem, før du tager denne maskine i brug.
- DE Handgeführter Rasenmäher - GEBRAUCHSANWEISUNG**
ACHTUNG: vor Inbetriebnahme des geräts die gebrauchsanleitung aufmerksam lesen.
- EL Χλοοκοπτική μηχανή με όρθιο χειριστή - ΟΔΗΓΙΕΣ ΧΡΗΣΗΣ**
ΠΡΟΣΟΧΗ: πριν χρησιμοποιήσετε το μηχάνημα, διαβάστε προσεκτικά το παρόν εγχειρίδιο.
- EN Pedestrian controlled lawnmower - OPERATOR'S MANUAL**
WARNING: read thoroughly the instruction booklet before using the machine.
- ES Cortadora de pasto con operador de pie - MANUAL DE INSTRUCCIONES**
ATENCIÓN: antes de utilizar la máquina, leer atentamente el presente manual.
- ET Seisva juhiga muruniitja - KASUTUSJUHEND**
TÄHELEPANU: enne masina kasutamist lugeda tähelepanelikult antud kasutusjuhendit.
- FI Kävellen ohjattava ruohonleikkuri - KÄYTTÖOHJEET**
VAROITUS: lue käyttöopas huolellisesti ennen koneen käyttöä.
- FR Tondeuse à gazon à conducteur à pied - MANUEL D'UTILISATION**
ATTENTION: lire attentivement le manuel avant d'utiliser cette machine.
- HR Ručno upravljana kosilica trave - PRIRUČNIK ZA UPORABU**
POZOR: prije uporabe stroja, pažljivo pročitajte ovaj priručnik.
- HU Gyalogvezetésű fűnyírógép - HASZNÁLATI UTASÍTÁS**
FIGYELEM! a gép használatá elött olvassa el figyelmesen a jelen kézikönyvet.
- LT Pėsicju operatoriaus valdoma vejarpiovė - NAUDOJIMO INSTRUKCIJOS**
DĖMESIO: prieš naudojant įrenginį, atidžiai perskaityti šį naudojimo vadovą.
- LV No aizmugures ejot vadāma zāliena pļaujmašīna**
LIETOŠANAS INSTRUKCIJA - UZMANĪBU: pirms aparāta lietošanai rūpīgi izlasiet doto instrukciju.
- MK Тревокосачка со оператор на нозе - УПАТСТВА ЗА УПОТРЕБА**
ВНИМАНИЕ: прочитайте го внимателно ова упатство пред да ја користите машината.
- NL Lopend bediende grasmaaier - GEBRUIKERSHANDLEIDING**
LET OP: vooraleer de machine te gebruiken, dient men deze handleiding aandachtig te lezen.
- NO Håndført gressklipper - INSTRUKSJONSBOK**
ADVARSEL: les denne bruksanvisningen nøye før du bruker maskinen.
- PL Kosiarka prowadzona przez operatora pieszego**
INSTRUKCJE OBSŁUGI - OSTRZEŻENIE: przed użyciem maszyny, należy uważnie przeczytać niniejszą instrukcję.
- PT Corta-relvas para operador apeedo - MANUAL DE INSTRUÇÕES**
ATENÇÃO: antes de usar a máquina, leia atentamente o presente manual.
- RO Maşină de tuns iarba cu conducător pedestru**
MANUAL DE INSTRUCȚIUNI - ATENȚIE: înainte de a utiliza maşina, citiţi cu atenţie manualul de faţă.
- UA Газонокосарка з пішохідним управлінням**
ПОСІБНИК З ЕКСПЛУАТАЦІЇ - УВАГА: перш ніж користуватися обладнанням, уважно прочитайте цей посібник з експлуатації.
- SK Kosačka so stojacou obsluhou - NÁVOD NA POUŽITIE**
UPOZORNENIE: pred použitím stroja si pozorne prečítajte tento návod.
- SL Kosilnica za stoječega delavca - PRIROČNIK ZA UPORABO**
POZOR: preden uporabite stroj, pazljivo preberite priročnik z navodili.
- SR Kosačica na guranje - PRIRUČNIK SA UPUTSTVIMA**
PAŽNJA: pre korišćenja mašine pažljivo pročitati ovaj priručnik.
- SV Förarledd gräsklippare - BRUKSANVISNING**
VARNING: läs igenom hela detta häfte innan du använder maskinen.
- TR Ayak kumandalı çim biçme makinesi - KULLANIM KILAVUZU**
DİKKAT: makineyi kullanmadan önce talimatlar içeren kilavuzu dikkatle okuyun.

ITALIANO - Istruzioni Originali	IT
БЪЛГАРСКИ - Инструкция за експлоатация	BG
BOSANSKI - Prijevod originalnih uputa	BS
ČESKY - Překlad původního návodu k používání	CS
DANSK - Oversættelse af den originale brugsanvisning	DA
DEUTSCH - Übersetzung der Originalbetriebsanleitung	DE
ΕΛΛΗΝΙΚΑ - Μετάφραση των πρωτοτυπων οδηγων	EL
ENGLISH - Translation of the original instruction	EN
ESPAÑOL - Traducción del Manual Original	ES
EESTI - Algupärase kasutusjuhendi tõlge	ET
SUOMI - Alkuperäisten ohjeiden käännös	FI
FRANÇAIS - Traduction de la notice originale	FR
HRVATSKI - Prijevod originalnih uputa	HR
MAGYAR - Eredeti használati utasítás fordítása	HU
LIETUVIŠKAI - Originalių instrukcijų vertimas	LT
LATVIEŠU - Instrukciju tulkojums no oriģināl valodas	LV
МАКЕДОНСКИ - Превод на оригиналните упатства	MK
NEDERLANDS - Vertaling van de oorspronkelijke gebruiksaanwijzing	NL
NORSK - Oversettelse av den originale bruksanvisningen	NO
POLSKI - Tłumaczenie instrukcji oryginalnej	PL
PORTUGUÊS - Tradução do manual original	PT
ROMÂN - Traducerea manualului fabricantului	RO
УКРАЇНСЬКА - Переклад оригінальних інструкцій	UA
SLOVENSKY - Preklad pôvodného návodu na použitie	SK
SLOVENŠČINA - Prevod izvornih navodil	SL
SRPSKI - Prevod originalnih uputstva	SR
SVENSKA - Översättning av bruksanvisning i original	SV
TÜRKÇE - Orijinal Talimatların Tercümesi	TR

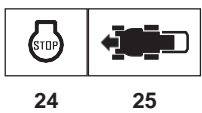
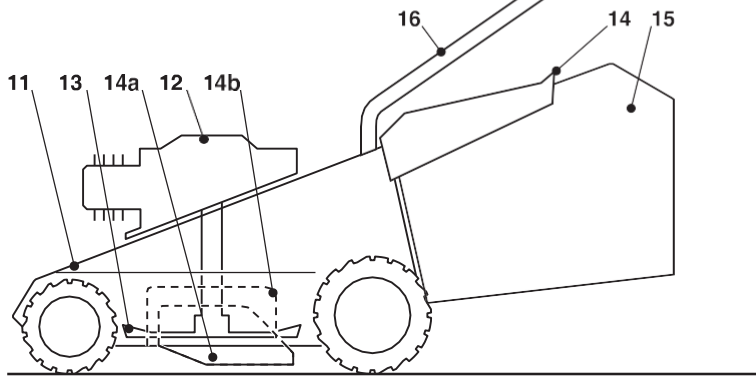
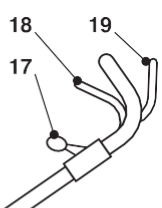
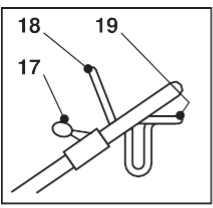
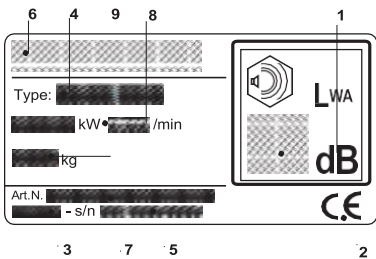

1.1

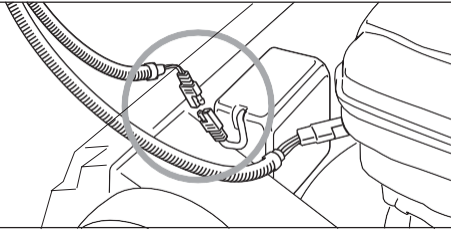

2.1

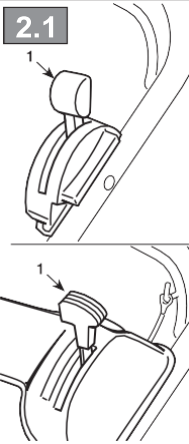

2.2

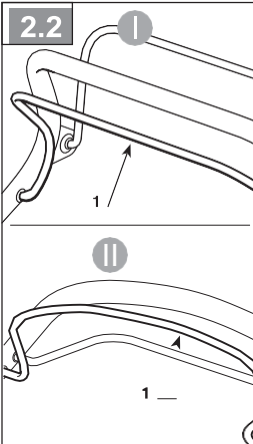

2.3

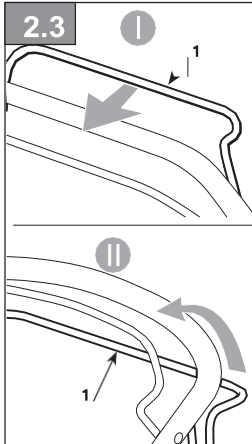

2.4

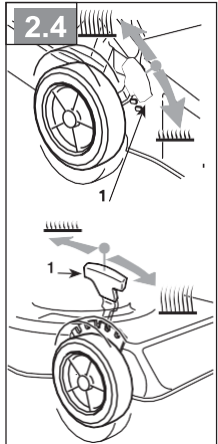

3.1a

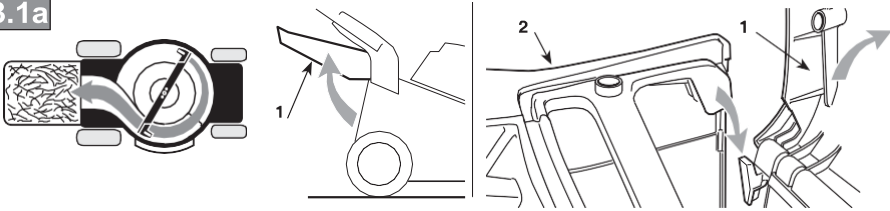

3.1b

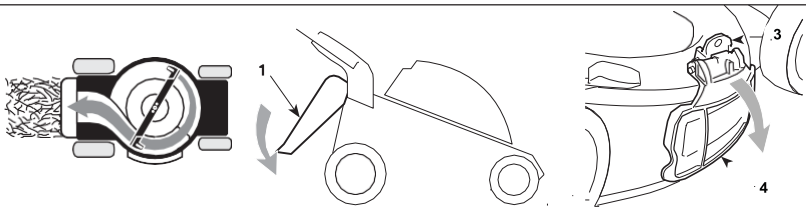

3.1c

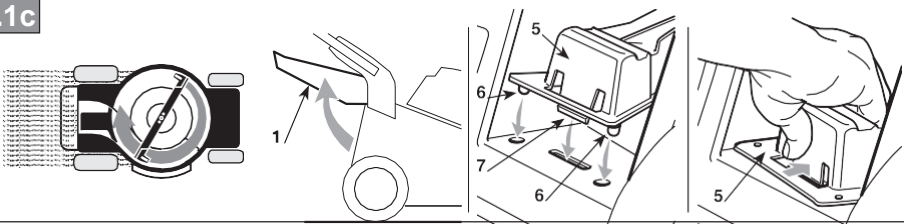

3.1d

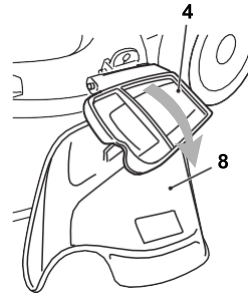
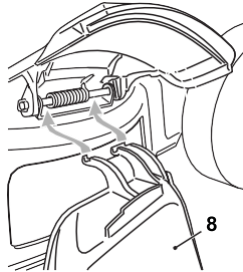
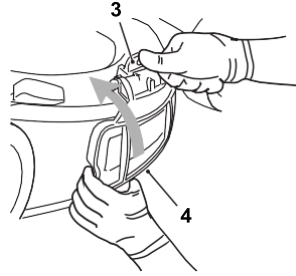
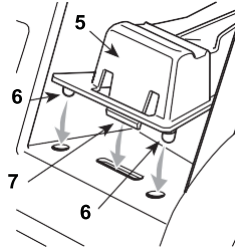

3.2a

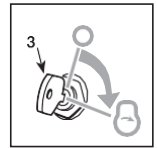
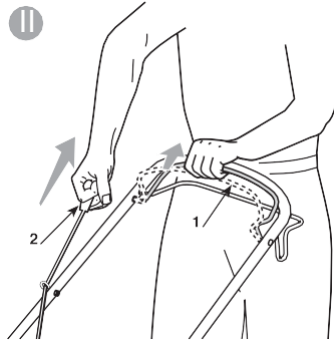
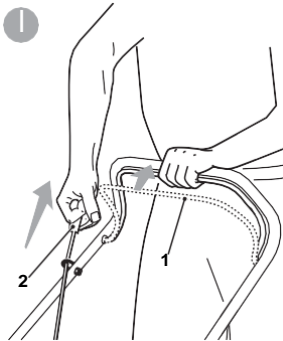

3.2b

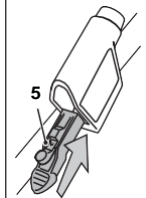
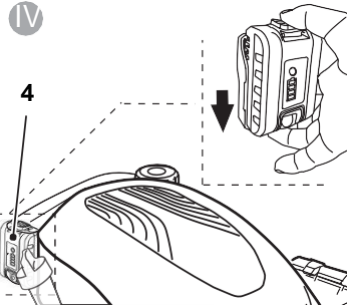
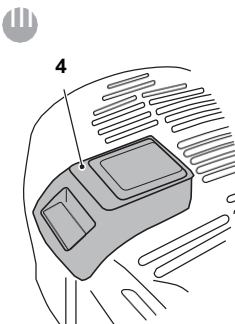

3.2b

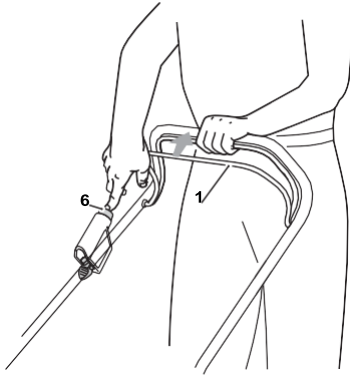

3.3

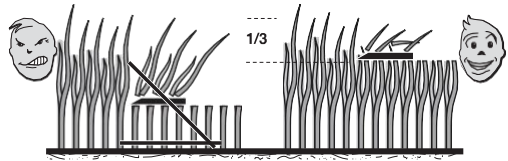
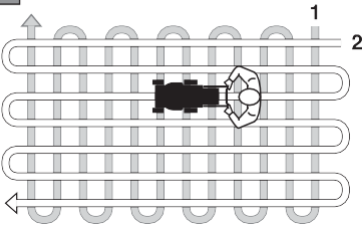

3.4

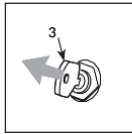
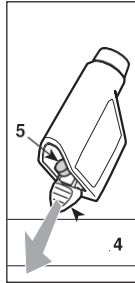
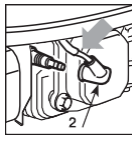
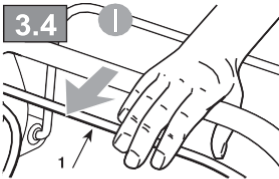

4.1

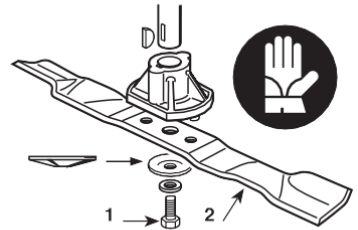

4.2

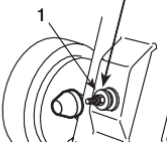
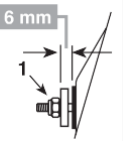

4.3

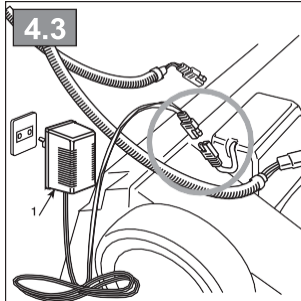

4.4

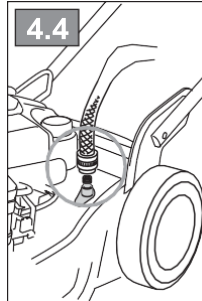

5.1

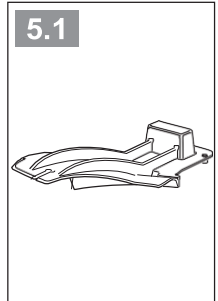

◆◆	Технічні характеристики		Twinclip 50SEQB	Twinclip 55 SVEQB	Twinclip 55 SVEQH
◆2◆	Номінальна потужність *	kW	2.59	2.58	3.3
◆3◆	Макс. число обертів двигуна *	min ⁻¹	2800±100 ÷ 2900±100	2800±100 ÷ 2900±100	2800±100 ÷ 2900±100
◆4◆	Вага газонокосарки *	kg	43	47	48
◆5◆	Ширина скошування	cm	48	53	53
◆6◆	Рівень звукового тиску	dB(A)	83	82	84
◆7◆	Похибка вимірювання	dB(A)	1,01	1,25	0,83
◆8◆	Обмірюваний рівень звукової потужності	dB(A)	95	95	97
◆7◆	Похибка вимірювання	dB(A)	1,23	0,71	0,94
◆9◆	Гарантований рівень звукової потужності	dB(A)	96	96	98
◆10◆	Рівень вібрації	m/s ²	9,47	6,1	8,9
◆7◆	Похибка вимірювання	m/s ²	2,2	3,35	4,68
◆11◆	Габарити: - довжина - ширина - висота	mm	1610 685 1150	1670 580 1170	1670 580 1170
◆12◆	Код ріжучих аксесуарів		-	-	-
◆13◆	Додаткове обладнання				
◆14◆	Комплект "Мульчування"		✓	✓	✓

*.Точне значення див. На ідентифікаційному ярлику газонокосарки.



ПРАВИЛА ТЕХНІКИ БЕЗОПЕКИ обов'язкові до дотримання

А) НАВЧАННЯ

- 1) УВАГА! Перед використанням газонокосарки уважно прочитайте вказівки. Ознайомтеся з пристроями управління та належним використанням газонокосарки. Навчіться швидко зупиняти двигун. Недотримання запобіжних заходів і рекомендацій може призвести до пожеж і / або нанесення серйозного збитку. Зберігайте всі описи запобіжних заходів і вказівок для використання в майбутньому.
- 2) Ні в якому разі не дозволяйте користуватися газонокосаркою дітям або особам, недостатньо добре знайомим з правилами поводження з нею. Місцеві законодавчі акти можуть встановлювати мінімальний вік користувача.
- 3) Ні в якому разі не використовуйте газонокосарку, якщо на ділянці є люди, особливо діти, або тварини.
- 4) Ніколи не користуйтеся інструментом, якщо користувач втомився, погано себе почуває або знаходиться під впливом ліків, наркотиків, алкоголю або речовин, що знижують швидкість рефлексів і увагу.
- 5) Пам'ятайте, що оператор або користувач несе відповідальність за нещасні випадки або шкоду, завдану іншим особам або їх майну. Користувач несе відповідальність за оцінку потенційних ризиків на ділянці, на якому він працює, крім того, він повинен вжити всіх заходів обережності, щоб забезпечити свою безпеку і безпеку оточуючих, особливо на схилах, нерівній, слизькій або нестійкій поверхні.
- 6) Якщо ви маєте намір передати або позичити газонокосарку іншим особам, переконайтеся, що вони ознайомилися з вказівками з експлуатації, викладеними в цьому посібнику.

В) ПОДГОТОВЧІ ОПЕРАЦІЇ

- 1) Під час роботи на газонокосарці завжди надягайте міцне робоче взуття на слизькій підшві і довгі штани. Не заводьте газонокосарку босоніж або у відкритих сандалях. Не рекомендується надягати ланцюжки, браслети і широкий одяг, шнурки і краватки. Зберіть довге волосся. Завжди надягайте захисні навушники.
- 2) Уважно огляньте робочу ділянку і заберіть все, що може бути відкинуто газонокосаркою, або пошкодити ріжучий вузол і двигун (каменів, гілки, дріт, кістки і т.д.)
- 3) УВАГА: НЕБЕЗПЕКА! Бензин легко запалюється.
 - Зберігайте паливо в спеціальних канистрах;
 - Заливайте паливо через воронку, тільки на відкритому повітрі, і не паліть при цій операції, а також взагалі при роботі з паливом;
 - Заливайте паливо перед тим, як запустити двигун; не доливайте бензин і не знімайте пробку бака, коли

двигун працює або коли він гарячий;

- У разі витоку бензину не запускайте двигун, приберіть газонокосарку з місця витоку і вживайте заходів щодо попередження загоряння до тих пір, поки паливо не випарується і його пари не розсіються:

– Завжди встановлюйте на місце і добре закручіть пробки бака і канистри з бензином.

4) Замініть несправні глушники

5) Перед роботою проведіть загальний огляд газонокосарки, зокрема:

- перевірте зовнішній вигляд ріжучих аксесуарів і упевніться, що гвинти і ріжучий вузол не зношені і не пошкоджені. Замініть пошкоджене або зношене ріжучі аксесуари і гвинти всім блоком для збереження балансування. Якщо буде потрібно ремонт, він повинен бути виконаний тільки в спеціалізованому сервісному центрі.

- Важіль безпеки повинен вільно переміщатися без докладання зусиль, а при відпуску він повинен автоматично і швидко повертатися в нейтральне положення, викликаючи зупинку ріжучих аксесуарів

6) Періодично перевіряйте стан батареї (якщо вона передбачена). Замініть її в разі пошкодження її оболонки, кришки або контактів.

7) До початку роботи слід завжди встановлювати захист на виході (контейнер для збору трави, захист бічного викиду або захист заднього викиду).

С) ПРИ ЕКСПЛУАТАЦІЇ

- 1) Не вмикайте двигун в закритому просторі, де може збиратися небезпечний чадний газ. Запуск повинен проводитися на вулиці або в добре провітрюваному місці. Не забувайте про те, що вихлопні гази двигуна токсичні.
- 2) Працюйте тільки при денному світлі або при хорошому штучному освітленні, в умовах хорошої видимості. На робочій ділянці не повинно бути дорослих людей, дітей і тварин.
- 3) Якщо можливо, уникайте роботи на мокрій траві. Уникайте роботи під дощем або якщо наближається гроза. Не використовуйте газонокосарку в погану погоду, особливо якщо можливі блискавки.
- 4) На схилах завжди майте власну точку опори.
- 5) В жодному разі не бігом, тільки кроком. Уникайте ситуацій, коли газонокосарка тягне за собою оператора.
- 6) Будьте особливо уважні, наближаючись до перешкод, які можуть обмежити видимість.
- 7) На похилих газонах працюйте в поперечному напрямку і ні в якому разі не вгору / вниз, будьте особливо уважні при зміні напрямку і стежте, щоб колеса не зіткнулися з перешкодами (каменів, гілки, коріння і т.д.), що може привести до бічного ковзання або втрати контролю над газонокосаркою.
- 8) Газонокосарка не повинна використовуватися на газонах з ухилом більше 20°, незалежно від напрямку руху.
- 9) Будьте надзвичайно уважні, якщо доводиться тягнути газонокосарку на себе. При русі заднім ходом дивіться назад до і під час руху, щоб

- переконатися у відсутності перешкод.
- 10) Зупиніть ріжучі аксесуари, якщо потрібно нахилити газонокосарку для перенесення, перетнути зони без рослинності або транспортувати газонокосарку до місця роботи і назад.
 - 11) Коли ви працюєте газонокосаркою поруч з дорогою, враховуйте потенційна присутність інших транспортних засобів.
 - 12) Ніколи не користуйтеся інструментом, якщо її захисні аксесуари пошкоджені, або не встановлені контейнер для збору трави, захист бічного викиду або захист заднього викиду.
 - 13) Будьте обережні, працюючи поруч з обривами, канавами і берегами водойм.
 - 14) Запускайте двигун обережно згідно з інструкціями і тримаючи ноги подалі від ріжучих аксесуарів.
 - 15) Не нахиляйте газонокосарку для запуску. Виконуйте запуск на рівній ділянці, де немає перешкод і високої трави.
 - 16) Не притуляйте руки і ноги до обертових частин і не залишайте під ними. Завжди тримайтеся на відстані від отвору для викиду.
 - 17) Не піднімайте і не переносити газонокосарку з включеним двигуном.
 - 18) Не розбирайте і не відключайте захисні пристрої.
 - 19) Не змінюйте регулювань двигуна і не виводьте двигун на занадто високий режим оборотів.
 - 20) Не торкайтеся до частин двигуна, які нагріваються під час роботи. Ризик опіку.
 - 21) У моделях з тяговим агрегатом відключіть зчеплення передачі на колеса до того, як запустити двигун.
 - 22) Використовуйте тільки додаткове обладнання, затверджене виробником газонокосарки.
 - 23) Не використовуйте газонокосарку, якщо додаткове обладнання / інструмент не встановлені в передбачених місцях.
 - 24) Вимкніть ріжучі аксесуари, двигун і від'єднайте кабель свічки (упевніться, що всі рухомі вузли повністю зупинилися):
 - Під час перевезення газонокосарки;
 - Кожен раз, коли газонокосарка залишається без нагляду. У моделях з електричним запуском також витягніть ключ;
 - Перед тим, як приступити до усунення причин блокування або усунення засмічення вихлопної труби;
 - Перед тим, як приступити до перевірки, чищення або роботи з газонокосаркою;
 - Після удару об сторонній предмет. Перевірте, чи не була пошкоджена газонокосарка і проведіть необхідний ремонт до того, як знову нею користуватися.
 - 25) Вимкніть ріжучі аксесуари і двигун:
 - Перед заправкою паливом;
 - Коли ви знімаєте або встановлюєте контейнер для збору трави;
 - Кожен раз, коли ви знімаєте або встановлюєте бічний жолоб для викиду;
 - Перед регулюванням висоти скошуваної трави, якщо ця операція не можна виконати з водійського місця.
 - 26) Під час роботи завжди тримайтеся на безпечній відстані від обертового ріжучих аксесуарів, наскільки це дозволяє довжина рукоятки.
 - 27) Зменшити оберти перед зупинкою двигуна.

Перекрити подачу палива після закінчення роботи, слідуючи інструкціям в посібнику.

- 28) УВАГА - У разі поломки або аварії під час роботи негайно вимкніть двигун і заберіть газонокосарку, щоб вона не завдала ще більшої шкоди; якщо стався нещасний випадок і оператор або інші особи отримали травми, негайно прийміть заходи по допомозі постраждалим, які найбільше підходять в конкретній ситуації, і зверніться до медичного закладу для необхідного лікування. Ретельно видаліть матеріал, який може завдати шкоди або травми людям і тваринам, які можуть його не помітити.
- 29) УВАГА - Значення рівня шуму і вібрації, зазначені в цьому посібнику, є максимальними робочими значеннями газонокосарки. Використання незбалансованого ріжучого елемента, занадто висока швидкість, відсутність технічного обслуговування істотно впливають на рівень шуму і вібрацію. Отже, необхідно вжити профілактичних заходів для усунення можливого збитку, викликаного високим рівнем шуму і вібраційними навантаженнями; виконувати обслуговування газонокосарки, надягати захисні навушники, робити перерви під час роботи.

D) ТЕХНІЧНЕ ОБСЛУГОВУВАННЯ І ЗБЕРІГАННЯ

- 1) УВАГА! - Завершити з'єднання кабелю свічки і прочитати відповідні вказівки перед виконанням будь-яких операцій з очищення або техобслуговування. У всіх ситуаціях, де є присутній ризик для рук, надягайте відповідний одяг і робочі рукавички.
- 2) УВАГА! - Ніколи не користуйтеся інструментом із зношеними або пошкодженими частинами. Пошкоджені і зношені деталі завжди необхідно замінювати, вони не підлягають ремонту. Використовуйте тільки оригінальні запчастини: використання неоригінальних і / або неправильно встановлених запасних частин може знизити рівень безпеки газонокосарки, викликати нещасні випадки або травми, а також знімає з виробника відповідальність за ці обставини.
- 3) Всі операції з технічного обслуговування і регулювань, не описані в цьому посібнику, повинні бути виконані через вашого дистриб'ютора або в спеціалізованому сервісному центрі, котрі володіють підготовленим персоналом і обладнанням, необхідними для правильного виконання роботи і підтримки початкового рівня безпеки газонокосарки. Операції, виконані в невідповідних для цього структурах або некваліфікованими людьми, призводять до втрати всіх видів гарантії і знімають з виготовлювача всю відповідальність і зобов'язання.
- 4) Кожного разу після роботи відключайте кабель свічки і обстежте газонокосарку на наявність пошкоджень.
- 5) Слідкуйте за тим, щоб гайки і гвинти були затягнуті, для впевненості в тому, що газонокосарка завжди безпечна при роботі. Регулярне техобслуговування надзвичайно важливо для надійності та підтримки експлуатаційних характеристик на потрібному рівні.
- 6) Регулярно перевіряйте, що гвинти ріжучих аксесуарів правильно закручені.
- 7) Одягайте робочі рукавички при будь-яких діях з різальним пристроєм, при його демонтажі або монтажі

- 8) Виконуйте балансування ріжучих аксесуарів при його заточуванні. Всі виконувани на ріжучих аксесуарах операції (демонтаж, заточка, балансування, монтаж і / або заміна) є складними і вимагають спеціальних навичок, крім використання відповідного інструменту; в цілях безпеки, вони повинні завжди виконуватися в спеціалізованому сервісному центрі.
- 9) Під час налагодження газонокосарки необхідно працювати дуже уважно, щоб уникнути попадання пальців в щілину між рухомими ріжучими аксесуарами і нерухомими вузлами газонокосарки.
- 10) Не торкайтеся до ріжучих аксесуарів, поки не від'єднаний кабель свічки, і до тих пір, поки ніж аксесуарів повністю не зупиниться. Під час обслуговування ріжучих аксесуарів слід враховувати, що ріжучі аксесуари можуть рухатися навіть коли кабель свічки від'єднаний.
- 11) Часто перевіряйте стан захисту бічного викиду, захисту заднього викиду, контейнера для збору трави. Якщо вони пошкоджені, замініть їх.
- 12) Якщо наклейки з вказівками і попереджувальними повідомленнями пошкоджені, замініть їх.
- 13) Зберігайте машину поза досяжністю дітей.
- 14) Не ставте газонокосарку з бензином в баку в приміщення, де випаровування бензину можуть вступити в контакт з полум'ям, іскрою або джерелом сильного тепла.
- 15) Дайте охолонути двигуну перед переміщенням газонокосарки в будь-яке приміщення.
- 16) Для запобігання небезпеки загоряння очистіть двигун, глушник, гніздо батареї і зону зберігання бензину від залишків трави, листя або надлишків мастила. Спорожните контейнер для збору трави і не залишайте ємності зі скошеною травою всередині приміщень.
- 17) Для запобігання небезпеки загоряння регулярно перевіряти щоб не було витоків мастила і / або палива.
- 18) Якщо бак потрібно спорожнити, виконуйте цю операцію на відкритому повітрі і при охолодженню двигуну.

Е) ПЕРЕВЕЗЕННЯ І ПЕРЕМІЩЕННЯ

- 1) Кожен раз, коли потрібно пересунути, підняти, перевезти або нахилити газонокосарку, слід:
 - Одягати щільні робочі рукавички;
 - Підняти газонокосарку, схопивши її в таких точках, щоб вона не вислизнула, враховуючи її вага і особливості конструкції
 - Залучити кількість людей, відповідне вазі газонокосарки і характеристикам транспортного засобу або місця, в якому необхідно її встановити або звідки слід її забрати
 - Переконавшись, що при переміщенні газонокосарки немає витоків бензину, що вона не завдає шкоди або травми.
- 2) Під час транспортування закріпіть газонокосарку за допомогою відповідних трояк або ланцюгів.

Г) ОХОРОНА НАВКОЛИШНЬОГО СЕРЕДОВИЩА

- 1) Охорона навколишнього середовища повинна бути суттєвим і першочерговим аспектом при використанні інструмента, на благо людського суспільства і навколишнього середовища, в якій ми живемо. Намагайтеся не заважати іншим.

- 2) Дотримуйтеся місцевих норм з утилізації упаковки, мастил, бензину, фільтрів, пошкоджених частин або будь-яких елементів зі значним впливом на навколишнє середовище; ці відходи не можна викидати з побутовим сміттям, а збиратися окремо і передаватися в пункти збору, що виконують їх переробку.
- 3) Дотримуйтеся діючих на місцевому рівні правил з вивезення відходів роботи.
- 4) Після завершення терміну служби газонокосарки не викидайте її, а зверніться в центр збору відходів відповідно до чинного місцевого законодавством.

ОЗНАЙОМЛЕННЯ З ГАЗОНОКОСАРКОЮ

ОПИС ГАЗОНОКОСАРКИ ТА ОБЛАСТІ ЇЇ ЗАСТОСУВАННЯ

Дана газонокосарка є садовим обладнанням, і, зокрема, газонокосаркою з пішохідним управлінням.

Газонокосарка складається з двигуна, який приводить в дію ріжучі аксесуари, розташовані в картері, у газонокосарки є колеса і рукоятка.

Оператор веде газонокосарку і управляє її основними пристроями, завжди перебуваючи за рукояткою, тому він завжди знаходиться на безпечній відстані від обертового ріжучих аксесуарів. Якщо оператор відходить від газонокосарки, то двигун і ріжучі аксесуари вимикаються протягом декількох секунд.

Передбачене використання

Ця машина розроблена і виготовлена для косіння (і збору) трави на садових ділянках і газонах з площею, що відповідає продуктивності машини, яка управляється хто йшов услід за нею оператором.

Спеціальні додаткові пристосування і пристрої можуть відключити збір скошеної трави або забезпечити роботу в режимі мульчування, коли скошена трава розподіляється по газону.

Тип користувача

Дана газонокосарка призначена для широкого використання, для непрофесійного використання. Ця газонокосарка призначена для любительського використання.

Неправильне використання

Будь-яке інше використання, відмінне від вищезгаданого, може створити небезпеку і завдати шкоди людям і / або майну. Входить в поняття неправильного використання (як приклад, але не обмежуючись цими випадками):

- перевозити на газонокосарці дорослих людей, дітей або тварин;
- користуватися газонокосаркою для власного переміщення;
- використовувати газонокосарку для буксирування або підтовхування вантажів;
- використовувати газонокосарку для збору листя або відходів;

- використовувати газонокосарку для вирівнювання живоплоту або для стрижки нетрав'янистих рослин;
- керування газонокосаркою одночасно декількома операторами;
- приводити в дію ріжучі аксесуари на нетрав'янистих ділянках.

ІДЕНТИФІКАЦІЙНИЙ ЯРЛИК І СКЛАДОВІ ЧАСТИНИ ГАЗОНОКОСАРКИ (див. мал на стор. ii)

1. Рівень звукової потужності
2. Знак відповідності директиві CE
3. Рік виготовлення
4. Тип газонокосарки
5. Заводський номер
6. Назва та адреса виробника
7. Код виробу
8. Номінальна потужність і максимальне число обертів двигуна
9. Вага в кг
11. Шасі
12. Двигун
13. Ріжучі аксесуари
14. Захист заднього викиду
- 14а. Бічний жолоб для викиду (якщо він передбачений)
- 14б. Захист бічного викиду (якщо вона передбачена)
15. Контейнер для збору трави
16. Рукоятка
17. Дросельна заслінка
18. Важіль гальма двигуна / ріжучих аксесуарів
19. Важіль включення приводу

Відразу після покупки газонокосарки занесіть її ідентифікаційні дані (3 - 4 - 5) в спеціальні поля на останній сторінці посібника.

Зразок декларації відповідності знаходиться на передостанній сторінці посібника.

ОПИС СИМВОЛІВ, ПОВЕДЕНИХ НА ПРИСТРОЯХ УПРАВЛІННЯ (Де вони передбачені)

21. Повільно
22. Швидко
23. Повітряна заслінка
24. Зупинка двигуна
25. Привід включений
26. Пауза
27. Запуск двигуна
36. Індикатор вмісту контейнера для збору трави: піднятий (а) = порожній / опущений (б) = повний

ПРАВИЛА БЕЗПЕКИ - При користуванні газонокосаркою слід дотримуватися обережності. Для цієї мети на газонокосарці є піктограми, які нагадують вам про основні запобіжні заходи. Їх значення пояснюється нижче. Крім цього, рекомендується уважно прочитати правила техніки безпеки, викладені в спеціальному розділі цього посібника.

Замініть пошкоджені або погано читабельні етикетки.

41. Увага: Перед використанням газонокосарки прочитайте інструкцію з експлуатації.
42. Небезпека викиду. Видалити людей за межі робочої зони під час роботи.
43. Небезпека порізів. Рухомі ріжучі аксесуари. Не вставляйте руки або ноги всередину виймки для ріжучих аксесуарів. Перед виконанням будь-яких операцій з техобслуговування або ремонту, від'єднайте ковпачок свічки і прочитайте інструкцію.
44. Тільки для газонокосарок з електродвигуном.
45. Тільки для газонокосарок з електродвигуном.
46. Небезпека порізів. Ріжучі аксесуари Не вставляйте руки або ноги всередину виймки для ріжучих аксесуарів.

ПРАВИЛА ЕКСПЛУАТАЦІЇ

Інформацію про двигун і батареї (якщо вона передбачена) можна знайти у відповідних посібниках.

ПРИМІТКА - Відповідність посилань, утримуючи трудящих в тексті, і відповідних малюнків (розміщених на сторінці iii і наступних) виділяється цифрою, що передує назвою кожного розділу.

1. ЗАВЕРШИТИ МОНТАЖ

ПРИМІТКА Газонокосарка може бути поставлена з деякими компонентами, вже встановленими на ній.

УВАГА! Розпакування і завершення монтажу повинні виконуватися на твердій і рівній поверхні, де достатньо місця для переміщення газонокосарки і її упаковки, завжди користуючись відповідними інструментами. Утилізація упаковки повинна проводитися відповідно до чинних норм.

Завершіть монтаж газонокосарки відповідно до вказівок, викладених в інструкціях, прикладених до кожного монтовані вузлу.

1.1 Підключення батареї

- Моделі з електричним запуском за допомогою ключа

Підключіть кабель батареї до гнізда загальної проводки газонокосарки.

- Моделі з електричним запуском за допомогою кнопки

Вставте вхідний в комплектацію батарею в спеціальний відсік на двигуні (пункт 3.2б, "III -" IV").

2. ОПИС ПРИСТРОЇВ УПРАВЛІННЯ

ПРИМІТКА Значення символів, наведених на пристроях управління, пояснюється на попередніх сторінках.

2.1 Пристрій управління дроселем Дросельна заслінка управляється важелем (1). Положення важеля вказані на таблиці.
Для деяких моделей передбачений двигун без дросельної заслінки.

2.2 Важіль гальма двигуна / ріжучі аксесуари
Гальмо ріжучих аксесуарів управляється важелем (1), який повинен упиратися в рукоятку для запуску і під час роботи газонокосарки.
Двигун зупиняється при відпусканні важеля.

2.3 Важіль включення приводу (якщо він є)
У моделях з тяговим агрегатом рух газонокосарки виконується, коли важіль (1) випирається в рукоятку. Газонокосарка припиняє рух при відпуску важеля. Запуск двигуна повинен завжди виконуватися при відключеному приводі.

⚠ УВАГА! *Щоб уникнути пошкодження вузла трансмісії, не тягніть газонокосарку назад, коли трансмісія включена.*

2.4 Регулювання висоти скошування
Висоту скошуваної трави регулюють спеціальними важелями (1).
Чотири колеса повинні бути встановлені на одній висоті. **ВИКОНУЙТЕ ЦЮ ОПЕРАЦІЮ ПРИ ВИМКНеному різальному пристрою.**

3. СКОШУВАННЯ ТРАВИ

ПРИМІТКА *Ця газонокосарка дозволяє виконувати стрижку трави на газонах в різних режимах; перед початком роботи доречно підготувати газонокосарку відповідно до того, як ви збираєтеся виконувати скошування*

ВИКОНУЙТЕ ЦЮ ОПЕРАЦІЮ ПРИ ВИМКНеному ДВИГУНІ.

3.1a Підготовка до скачування і збір трави в контейнер:
– Підняти захист заднього викиду (1) і правильно прикріпити контейнер (2), як зазначено на малюнку.

3.1b Підготовка до скошування і задній викид трави:
– Зняти контейнер і упевнитися, що захист заднього викиду (1) міцно закритий.

– У моделях з можливістю бічного викиду: переконайтеся в тому, що захист бічного викиду (4) опущена і заблокована запобіжним важелем (3).

3.1c Підготовка до скошування і подрібнення трави (функція "мульчування" - якщо вона передбачена):

– У моделях з можливістю бічного розвантаження: переконайтеся в тому, що захист бічного викиду (4) опущена і заблокована запобіжним важелем (3).

Підняти захист заднього викиду (1) і вставте пробку-дефлектор (5) в отвір для викиду, злегка нахиливши її вправо; потім закріпіть її, встановивши два стержня (6) в спеціальні отвори, щоб кріпильний зубець кляцнув (7).
Для того, щоб видалити пробку-дефлектор (5), необхідно підняти захист заднього викиду (1) і натиснути на центр, щоб зубець (7) відчепився.

3.1d Підготовка до скошування і бічне розвантаження трави (якщо вона передбачена)

- Підняти захист заднього викиду (1) і вставте пробку-дефлектор (5) в отвір для викиду, злегка нахиливши її вправо; потім закріпіть її, встановивши два стержня (6) в спеціальні отвори, щоб кріпильний зубець кляцнув (7).
- Злегка потягніть фіксатор (3) і підняти захист бічного викиду (4).
- Вставити бічний жолоб для викиду (8), як зазначено на малюнку.
- Прикрити захист бічного викиду (4) таким чином, щоб бічний жолоб для викиду (8) виявився заблокованим.

Для того щоб демонтувати бічний жолоб для викиду:
– Злегка потягніть фіксатор (3) і підняти захист бічного викиду (4).
– Відключіть бічний жолоб для викиду (8). Для того, щоб зняти пробку-дефлектор:
– Підняти захист заднього викиду (1).
– Натиснути на центр, щоб зубець (7) відчепився.

3.2 Запуск двигуна
Виконуйте запуск згідно з вказівками, викладеними в посібнику з експлуатації двигуна.

3.2a
• **Моделі з ручним запуском ("I - "II")**
Потягніть важіль гальма ріжучих аксесуарів (1) до рукоятки і різко потягніть ручку пускового троса (2).
• **Моделі з електричним запуском за допомогою ключа**

Потягніть важіль гальма ріжучих аксесуарів (1) до рукоятки і поверніть контактний ключ (3).

3.2b
• **Моделі з електричним запуском за допомогою кнопки ("III -" IV ")**
– Вставте входить в комплектацію батарею в спеціальний відсік на двигуні (4); (Дотримуйтесь вказівок, викладених в посібнику з експлуатації двигуна).
– До кінця вставте ключ (якщо він є) (5).
– Потягніть важіль гальма двигуна / ріжучих аксесуарів до рукоятки (1).

ПРИМІТКА *Важіль гальма двигуна / ріжучих аксесуарів необхідно утримувати в відтягнутому положенні, щоб уникнути зупинки двигуна.*

– Натисніть на кнопку запуску і тримайте її натиснутою до включення двигуна (6).

3.3 Скошування трави

Зовнішній вигляд газону покращиться, якщо скошування буде здійснюватися на одній і тій же висоті, поперемінно в двох напрямках.

Коли контейнер для збору трави переповнюється, збір трави втрачає ефективність і звук газонокосарки змінюється.

Для того, щоб зняти і спорожнити контейнер, слід

- вимкнути двигун і дочекатися зупинки ріжучих аксесуарів;
- підняти захист заднього викиду, взятися за ручку і зняти контейнер, утримуючи його у вертикальному положенні.

- У випадку «мульчування» або заднього викиду трави: завжди уникайте скошувати значну кількість трави. Ніколи не викошуйте більше ніж третина від висоти трави за один раз! Налаштуйте швидкість руху відповідно до стану газону і кількістю скошувано трави.
- У разі бічний викид (якщо він передбачений): рекомендується розробляти маршрут роботи так, щоб скошену траву не викидало на ще не скошену сторону газону.
- У випадку, якщо контейнер для збору трави обладнаний індикатором вмісту (якщо він передбачений): під час роботи з рухомими ріжучими аксесуарами індикатор залишається піднятим до тих пір, поки контейнер буде в змозі отримувати скошену траву; його опускання означає, що контейнер повний і необхідно його спорожнити.

Поради по догляду за газоном

Кожен тип трави має різні характеристики і, отже, можуть знадобитися різні способи догляду за газоном; слід завжди уважно читати вказівки, що містяться в упаковках насіння відносно висоти скошування, що наводяться в співвідношенні до умов зростання трави в кожній конкретній зоні.

Необхідно враховувати, що велика частина трави складається з стебла і одного або більше листків. Якщо відрізати листя повністю, це завдає шкоди газону, і його буде важко відновити.

У загальних рисах, можете користуватися наступними вказівками:

- занадто низьке скошування призводить до розривів і проріджування трав'яного покриття, створюючи ефект "плям";
- влітку скошування має бути вищим щоб уникнути висихання ґрунту;
- Не косити мокру траву; це може знизити ефективність роботи ріжучих аксесуарів, оскільки трава буде на нього налипати, і призведе до розривів трав'яного покриття;
- якщо трава дуже висока, рекомендується провести перше скошування на максимальній допустимій висоті газонокосарки, виконуючи потім друге скошування через два або три дні.

3.4 Закінчення роботи

Після закінчення роботи відпустіть важіль (1) гальма і від'єднайте ковпачок свічки (2).

- Моделі з електричним запуском за допомогою ключа

Виягнути контактний ключ (3).

- Моделі з електричним запуском за допомогою кнопки

Натисніть на язичок (5) і витягніть ключ (4). Дочекайтеся РІЖУЧИХ АКСЕСУАРІВ перед виконанням будь-яких дій.

4. ПЛАНОВЕ ТЕХНІЧНЕ ОБСЛУГОВУВАННЯ

Зберігати газонокосарку в сухому місці.

ВАЖЛИВО Регулярне і ретельне технічне обслуговування необхідно для підтримки рівня безпеки та початкових експлуатаційних характеристик газонокосарки.

Всі операції по регулюванню та обслуговуванню повинні виконуватися при вимкненому двигуні, коли кабель свічки від'єднаний.

- 1) Користуйтеся нічними робочими рукавичками під час всіх операцій з чищення, технічного обслуговування або регулюванню газонокосарки.
- 2) Ретельно промивайте газонокосарку кожен раз після роботи; видаляйте залишки трави та бруду, що зібralися всередині шасі, оскільки якщо вони засохнуть, то наступний запуск газонокосарки може стати важким.
- 3) Фарба внутрішньої частини шасі може відходити з часом через абразивний вплив скошеної трави; в цьому випадку необхідно своєчасно покрити пофарбований шар антикорозійною фарбою, щоб уникнути утворення іржі, яка може привести до корозії металу.
- 4) При необхідності доступу до нижньої частини нахиліть газонокосарку виключно на бік, вказаний в посібнику з експлуатації двигуна, слідуючи відповідними інструкціями. Перед початком будь-якого обслуговування переконайтеся в стійкості газонокосарки. У моделях, які передбачають бічний викид, необхідно видалити дефлектор викиду (якщо він встановлений - див. 3.1.d.).
- 5) Уникайте попадання бензину на пластмасові частини двигуна або газонокосарки, щоб не пошкодити їх, і негайно видаляйте всі сліди пролилася бензину. Гарантія не поширюється на збитки, завдані пластмасовим частинам бензином.
- 6) Для внутрішнього промивання шасі користуйтеся спеціальним кріпленням для шлангу (якщо воно передбачено) (4.4). Для виконання промивання встановіть важіль регулювання висоти скошування в саме нижнє положення, потім запустіть двигун і включити ріжучі аксесуари, завжди перебуваючи за рукояткою газонокосарки.
- 7) Для забезпечення справної роботи і довговічності газонокосарки рекомендується періодично міняти моторне мастило згідно інтервалу, вказано в інструкції з експлуатації двигуна. Злив моторного мастила можна здійснити в сервісному центрі або відкачати його шприцом через горловину. Враховуйте, що може знадобитися

повторити цю операцію кілька разів для повного спорожнення картера. **Перед наступним використанням переконайтеся, що в газонокосарці належний рівень мастила.**

4.1 Технічне обслуговування ріжучих аксесуарів

Всі обслуговування ріжучих аксесуарів краще проводити в спеціалізованому сервісному центрі, котрі володіють відповідним для цього обладнанням.

На цій газонокосарці передбачено застосування ріжучих аксесуарів, що має код, вказаний в таблиці на сторінці ii. З огляду на розвиток гама продукції, ріжучих аксесуарів, вказане вище, може з часом бути замінено іншими, з аналогічними характеристиками взаємозамінності і безпеки в роботі. Знову встановіть ріжучі аксесуари (2) з кодом, поверненим до землі, в послідовності, зазначеної на малюнку.

Затягнути центральний гвинт (1) за допомогою динамометричного ключа, відкаліброваного на 35-40 Нм.

4.2 Регулювання тяги

Правильного натягу ремня в моделях з тяговим агрегатом можна добитися, регулюючи гайку (1) аж до Досягнення зазначеним розміру (6 мм).

4.3 Зарядка батареї

(Якщо вона передбачена)

- **Моделі з електричним запуском за допомогою ключа**

Для того, щоб зарядити на низький рівень заряду, підключіть її до зарядного пристрою (1) згідно з вказівками, викладеними в посібнику з обслуговуванням батареї.

Не підключайте зарядний пристрій безпосередньо до затиску двигуна. Не можна запускати двигун, використовуючи зарядний пристрій для батареї в якості джерела живлення, оскільки можна пошкодити зарядний пристрій.

Якщо ви плануєте не використовувати газонокосарку протягом довгого часу, від'єднайте батарею від проводки двигуна, забезпечивши, в будь-якому випадку, хороший рівень зарядки.

- **Моделі з електричним запуском за допомогою кнопки**

Вказівки щодо автономності, зарядки, зберігання і обслуговування батареї викладені в посібнику з експлуатації двигуна.

5. ДОДАТКОВЕ ОБЛАДНАННЯ

УВАГА! Для вашої безпеки категорично забороняється встановлювати будь-які інші аксесуари крім тих, які включені до переліку, зазначеного нижче, розроблені спеціально для моделі і для типу вашої газонокосарки.

5.1 Комплект «Мульчування» (якщо він не входить в комплектацію)

Тонко подрібнює скошену траву і залишає її на газоні замість того, щоб збирати її в контейнер (для спеціально обладнаних газонокосарко).

6. ДІАГНОСТИКА

Що робити, якщо ...	
Причина несправності	Усунення
1. Бензинова газонокосарка не працює	
У двигуні не вистачає масла або бензину	Прийняти до перевірки рівнів мастила і бензину
Свічка і фільтр в незадовільному стані	Почистити свічку і фільтр, які можуть бути брудними, або замінити їх
В кінці попереднього сезону бензин з газонокосарки не був злитий	Поплавок може бути заблокований; нахиліть газонокосарку з боку карбюратора
2. Скошена трава більше не збирається в контейнер	
Ріжучі аксесуари піддалися удару	Заточити або замінити ріжучі аксесуари. Перевірити стан ребр, які направляють траву в контейнер
На внутрішній частині шасі є бруд	Очистити внутрішню частину шасі, щоб полегшити надходження трави в контейнер
3. Косіння трави утруднено	
Ріжучі аксесуари в незадовільному стані	Заточити або замінити ріжучі аксесуари
4. Газонокосарка починає аномально вібрувати	
Частини газонокосарки пошкоджені або ослаблені	Зупиніть газонокосарку і від'єднайте кабель свічки. Виявити наявність можливих пошкоджень. Перевірте, чи немає ослаблених частин і затягніть їх. Зверніться в спеціалізований сервісний центр для виконання перевірок, заміни та ремонту

Якщо у вас виникнуть сумніви або проблеми, без зволікання зв'яжіться з найближчим сервісним центром або з вашим дистриб'ютором.

DICHIARAZIONE CE DI CONFORMITÀ (Istruzioni Originali)

(Direttiva Macchine 2006/42/CE, Allegato II, parte A)

1. **La Società:** ST. S.p.A. – Via del Lavoro, 6 – 31033 Castelfranco Veneto (TV) – Italy
2. Dichiaro sotto la propria responsabilità, che la macchina: Tosaerba con conducente a piedi / taglio erba

- a) Tipo / Modello Base
b) Mese/Anno di costruzione
c) Matricola

**Twinclip50SEQB, Twinclip55 SVEQB,
Twinclip55 SVEQH**

- d) Motore a scoppio

3. È conforme alle specifiche delle direttive:

- MD: 2006/42/EC
e) Ente Certificatore: /
f) Esame CE del tipo: /

- OND: 2000/14/EC, ANNEX VI - 2005/88/EC
D. Lgs. 262/2002, ANNEX VI, proc. 1 (Italy)
e) Ente Certificatore: N°0197 – TÜV Rheinland LGA Products GmbH
Tillystrasse 2, 90431 Nürnberg – Germany

- EMCD: 2014/30/EU
- RoHS II: 2011/65/EU - 2015/863/EU

4. Riferimento alle Norme armonizzate:

EN ISO 5395-1:2013+A1:2018 EN 55012:2007+A1:2009
EN ISO 5395-2:2013+A1:2016+A2:2017 EN ISO 14982:2009
EN 50581:2012

- g) Livello di potenza sonora misurato 95 dB(A)
h) Livello di potenza sonora garantito 96 dB(A)
i) Ampiezza di taglio 41 cm

- n) Persona autorizzata a costituire il Fascicolo Tecnico:

ST. S.p.A.
Via del Lavoro, 6
31033 Castelfranco Veneto (TV) - Italia

- o) Castelfranco V.to, 01.09.2019

CEO Stiga Group
Sean Robinson



DICHIARAZIONE CE DI CONFORMITÀ (Istruzioni Originali)

(Direttiva Macchine 2006/42/CE, Allegato II, parte A)

1. **La Società:** ST. S.p.A. – Via del Lavoro, 6 – 31033 Castelfranco Veneto (TV) – Italy
2. Dichiara sotto la propria responsabilità, che la macchina: Tosaerba con conducente a piedi / taglio erba
- a) Tipo / Modello Base **Twinclip50SEQB, Twinclip55 SVEQB, Twinclip55 SVEQH**
- b) Mese/Anno di costruzione
- c) Matricola

d) Motore a scoppio

3. É conforme alle specifiche delle direttive:

- MD: 2006/42/EC
- e) Ente Certificatore: /
- f) Esame CE del tipo: /

- OND: 2000/14/EC, ANNEX VI - 2005/88/EC
- D. Lgs. 262/2002, ANNEX VI, proc. 1 (Italy)
- e) Ente Certificatore:

N°0197 – TÜV Rheinland LGA Products GmbH
Tillystrasse 2, 90431 Nürnberg – Germany

- EMCD: 2014/30/EU
- RoHS II: 2011/65/EU - 2015/863/EU

4. Riferimento alle Norme armonizzate:

EN ISO 5395-1:2013+A1:2018
EN ISO 5395-2:2013+A1:2016+A2:2017
EN 50581:2012

EN 55012:2007+A1:2009
EN ISO 14982:2009

g) Livello di potenza sonora misurato 95 dB(A)
h) Livello di potenza sonora garantito 96 dB(A)
i) Ampiezza di taglio 46 cm

n) Persona autorizzata a costituire il Fascicolo Tecnico:

ST. S.p.A.
Via del Lavoro, 6
31033 Castelfranco Veneto (TV) - Italia

o) Castelfranco V.to, 01.09.2019

CEO Stiga Group
Sean Robinson



DICHIARAZIONE CE DI CONFORMITÀ (Istruzioni Originali)

(Direttiva Macchine 2006/42/CE, Allegato II, parte A)

1. **La Società:** ST. S.p.A. – Via del Lavoro, 6 – 31033 Castelfranco Veneto (TV) – Italy
2. Dichiaro sotto la propria responsabilità, che la macchina: Tosaerba con conducente a piedi / taglio erba

- a) Tipo / Modello Base
b) Mese/Anno di costruzione
c) Matricola

CR/CS 534

- d) Motore a scoppio

3. É conforme alle specifiche delle direttive:

- MD: 2006/42/EC
 - e) Ente Certificatore: /
 - f) Esame CE del tipo: /

- OND: 2000/14/EC, ANNEX VI - 2005/88/EC
D. Lgs. 262/2002, ANNEX VI, proc. 1 (Italy)
 - e) Ente Certificatore: N°0197 – TÜV Rheinland LGA Products GmbH
Tillystrasse 2, 90431 Nürnberg – Germany

- EMCD: 2014/30/EU
- RoHS II: 2011/65/EU - 2015/863/EU

4. Riferimento alle Norme armonizzate:

EN ISO 5395-1:2013+A1:2018 EN 55012:2007+A1:2009
EN ISO 5395-2:2013+A1:2016+A2:2017 EN ISO 14982:2009
EN 50581:2012

- g) Livello di potenza sonora misurato 97 dB(A)
h) Livello di potenza sonora garantito 98 dB(A)
i) Ampiezza di taglio 51 cm

- n) Persona autorizzata a costituire il Fascicolo Tecnico:

ST. S.p.A.
Via del Lavoro, 6
31033 Castelfranco Veneto (TV) - Italia

- o) Castelfranco V.to, 01.09.2019

CEO Stiga Group
Sean Robinson



- IT** • Il contenuto e le immagini del presente manuale d'uso sono stati realizzati per conto di ST. S.p.A. e sono tutelati da diritto d'autore – E' vietata ogni riproduzione o alterazione anche parziale non autorizzata del documento.
- BG** • Съдържанието и изображенията в настоящото ръководство са извършени за ST. S.p.A. и са защитени с авторски права – Забранява се всяко неотризирано възпроизвеждане или промяна, дори и отчасти на документа.
- BS** • Sadržaj i slike iz ovog korisničkog priručnika napravljeni su isključivo za ST. S.p.A. i zaštićeni su autorskim pravima – zabranjena je svaka neovlašćena reprodukcija ili izmjena dokumenta, djelomično ili u potpunosti.
- CS** • Obsah a obrázky v tomto návodu k použití byly zpracovány jménem společnosti ST. S.p.A. a jsou chráněny autorským právem – Reprodukce či nepovolené pozměňování tohoto dokumentu, a to i částečně, je zakázáno.
- DA** • Indhold og illustrationer i denne vejledning er blevet skabt på vegne af ST. S.p.A. og er beskyttet af ophavsret – Enhver gengivelse eller ændring, også delvis, af dokumentet uden autorisation hertil er forbudt.
- DE** • Inhalt und Bilder dieser Bedienungsanleitung wurden im Namen von ST. S.p.A. erstellt und sind urheberrechtlich geschützt – Jede nicht genehmigte Vervielfältigung oder Veränderung, auch auszugsweise, dieses Dokuments ist verboten.
- EL** • Το περιεχόμενο και οι εικόνες στο παρόν εγχειρίδιο χρήσης δημιουργήθηκαν για λογαριασμό της εταιρείας ST. S.p.A. και προστατεύονται από πνευματικά δικαιώματα – Απαγορεύεται οποιαδήποτε αναπαραγωγή ή τροποποίηση, έστω και μερική, του εγχειρίδιου χωρίς έγκριση.
- EN** • The content and images in this User Manual were produced expressly for ST. S.p.A. and are protected by copyright – any unauthorised reproduction or modification to the document, either partially or in full, is prohibited.
- ES** • El contenido y las imágenes del presente manual de uso han sido creados por ST. S.p.A. y están protegidos por los derechos de autor – Se prohíbe toda reproducción o modificación, incluso parcial, no autorizada del documento.
- ET** • Käesoleva kasutusjuhendi sisu ja kujutised on toodetud konkreetselt ettevõttele ST. S.p.A. ja neile rakendub autorikaitseeadus – dokumendi igasugune osaline või täielik ilma loata reprodutseerimine või muutmine on keelatud.
- FI** • Tämän käyttöoppaan sisältö ja kuvat on valmistettu ST. S.p.A. -yhtiön toimesta ja niitä suojaa tekijänoikeuslaki. – Asiakirjan kaikenlainen kopioiminen tai muuttaminen, osittainkin, on kielletty ilman erityistä lupaa.
- FR** • Le contenu et les images du présent manuel d'utilisation ont été réalisés pour le compte de ST. S.p.A. et sont protégés par un droit d'auteur – Toute reproduction ou modification non autorisée, même partielle, du document, est interdite.
- HR** • Sadržaj i slike u ovom priručniku za uporabu izrađeni su za tvrtku ST. S.p.A. te su obuhvaćeni autorskim pravima – Zabranjuje se neovlašteno umnožavanje ili prilagodba, djelomična ili u cijelosti, ovog dokumenta.
- HU** • Ennek a használati útmutatónak a tartalma és a benne szereplő képek kizárólag a ST. S.p.A. számára készültek és szerzői joggal védettek – tilos a dokumentum bármely részének vagy egészének engedély nélküli sokszorosítása és módosítása.
- LT** • Šio naudotojo vadovo turinys ir paveikslėliai skirti tik „ST. S.p.A.“ ir yra saugomi autorių teisėmis – dokumentą atgaminti ar modifikuoti, visiškai arba iš dalies, yra draudžiama.
- LV** • Šis lietotāja rokasgrāmatas saturs un attēli ir veidoti tikai ST. S.p.A. un ir aizsargāti ar autortiesībām. Jebkāda dokumenta vai tā daļas prettiesiska kopēšana vai pārveide ir stingri aizliegta.
- MK** • Содржината и сликите во Упатството за корисникот се подготвени исклучиво за ST. S.p.A. и се заштитени со авторски права – забрането е секое делумно или целосно неовластено репродуцирање или измена на документот.
- NL** • De inhoud en de afbeeldingen van deze gebruikshandleiding werden gerealiseerd voor rekening van ST. S.p.A. en zijn beschermd door het auteursrecht – Elke niet-geautoriseerde reproductie of wijziging, ook gedeeltelijke, van het document is verboden.
- NO** • Innholdet og bildene i denne brukerveiledningen er utført på oppdrag fra ST. S.p.A. og er beskyttet ved opphavsrett – Enhver gjengivelse eller endring, selv kun delvis, er forbudt.
- PL** • Treść oraz ilustracje zawarte w niniejszej instrukcji obsługi powstały na zlecenie spółki ST. S.p.A. i są chronione prawami autorskimi – Zabrania się wszelkiego kopiowania bądź modyfikowania, także częściowego, niniejszego dokumentu bez uzyskania stosownej zgody.
- PT** • As imagens e os conteúdos contidos no presente Manual do Utilizador foram expressamente criados para uso exclusivo da ST. S.p.A., encontrando-se protegidos por direitos de autor. Qualquer tipo de reprodução ou alteração, parcial ou integral, não autorizadas deste Manual estão expressamente proibidas.
- RO** • Conținutul și imaginile din manualul de utilizare de față au fost realizate în numele ST. S.p.A. și sunt protejate de drepturi de autor – Este interzisă orice reproducere sau modificare chiar și parțială neautorizată a documentului.
- UA** • Тести і зображення, що містяться в цьому посібнику, були створені в інтересах ST. S.p.A. і захищені авторськими правами – Будь-яке несанкціоноване відтворення або зміна документа заборонено.
- SK** • Obsah a obrázky v tomto návode na používanie boli spracované menom spoločnosti ST. S.p.A. a sú chránené autorským právom – Reprodukcie či nepovolené pozmeňovanie tohto dokumentu, a to aj čiastočné, je zakázané.
- SL** • Vsebine in slike v tem uporabniškem priručniku so izdelane za podjetje ST. S.p.A. in so zaščitenе z avtorskimi pravicami – vsakršno nepooblaščenо razmnoževanje ali spreminjanje dokumenta, v celoti ali delno, je prepovedano.
- SR** • Sadržaj i slike ovog priručnika za upotrebu su napravljeni u ime ST. S.p.A. i zaštićeni su autorskim pravima – Zabranjena je svaka potpuna ili delimična reprodukcija ili izmena dokumenta bez odobrenja.
- SV** • Innehållet och bilderna i denna användarhandbok har framställts för ST. S.p.A. och skyddas av upphovsrätt – all form av reproduktion eller ändring, även partiell, som inte auktoriserats är förbjuden.
- TR** • Bu Kullanıcı Kilavuzundaki içerik ve resimler ağıca ST. S.p.A. için üretilmiştir ve telif hakkı ile korunmaktadır – dokümanın izinsiz olarak tamamen ya da kısmen herhangi bir şekilde çoğaltılması ya da değiştirilmesi yasaktır.



.....	 LWA dB CE
Type:	
Art.N s/n	

ST. S.p.A.
Via del Lavoro, 6
31033 Castelfranco Veneto (TV) ITALY

ОФИЦИАЛЬНЫЙ ДИЛЕР В УКРАИНЕ:

storgom.ua

ГРАФИК РАБОТЫ:

Пн. – Пт.: с 8:30 по 18:30

Сб.: с 09:00 по 16:00

Вс.: с 10:00 по 16:00

КОНТАКТЫ:

+38 (044) 360-46-77

+38 (066) 77-395-77

+38 (097) 77-236-77

+38 (093) 360-46-77

Детальное описание товара:

<https://storgom.ua/product/gazonokosilka-benzinovaya-stiga-twinclip55sveqh.html>

Другие товары: <https://storgom.ua/benzinovye-gazonokosilki.html>