

TEPB 19-180 RT CED

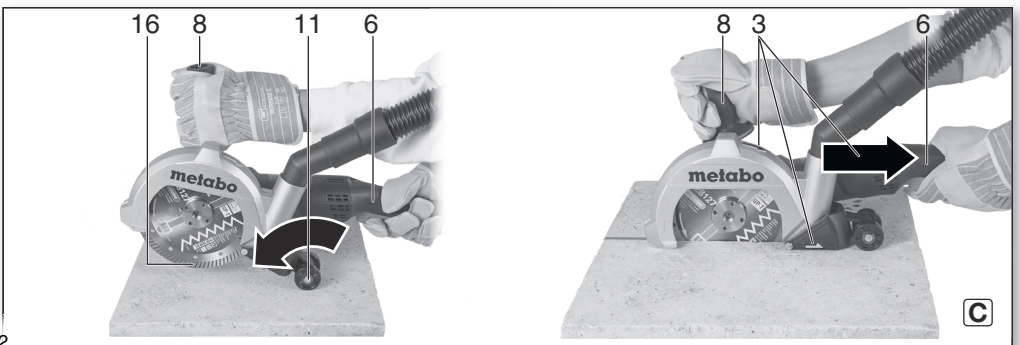

de	Originalbetriebsanleitung	4	fi	Alkuperäiset ohjeet	50
en	Original instructions	10	no	Original bruksanvisning	56
fr	Notice originale	15	da	Original brugsanvisning	61
nl	Oorspronkelijke gebruiksaanwijzing	21	pl	Instrukcja oryginalna	66
it	Istruzioni originali	27	el	Πρωτότυπες οδηγίες λειτουργίας	72
es	Manual original	33	hu	Eredeti használati utasítás	79
pt	Manual original	39	ru	Оригинальное руководство по эксплуатации	85
sv	Bruksanvisning i original	45			

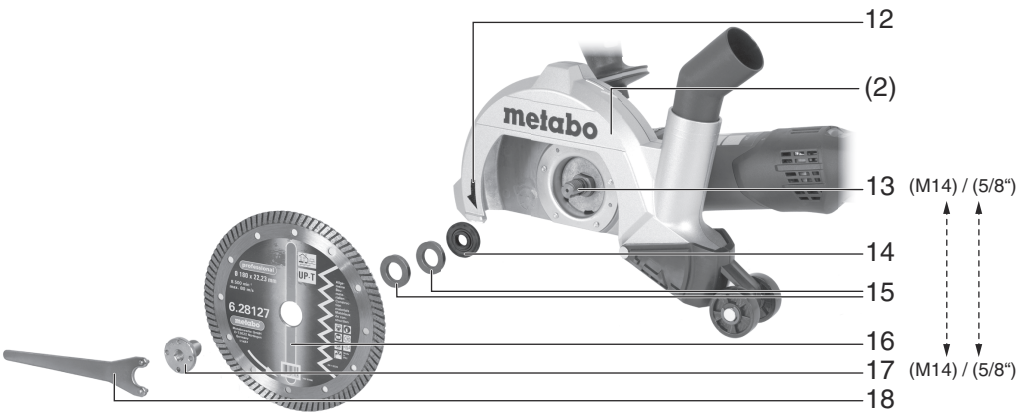
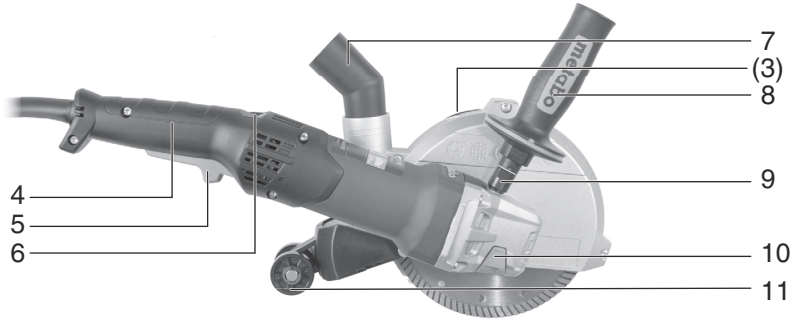
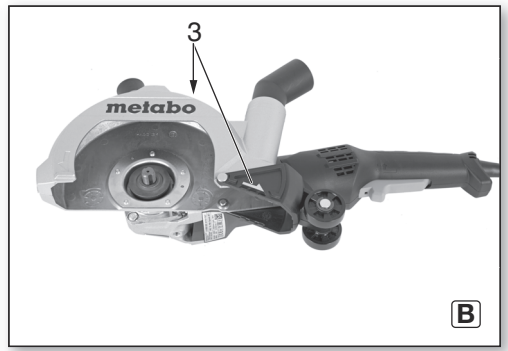
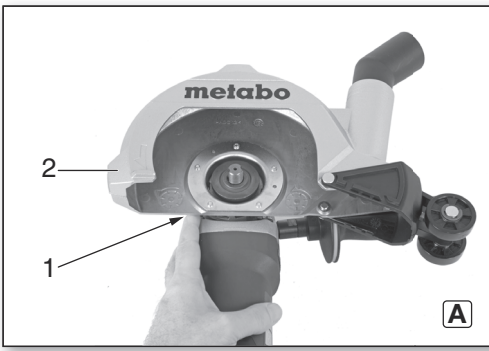
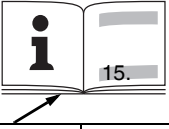

		<p align="center">TEPB 19-180 RT CED</p> <p align="center">*1) Serial-Number: 00433..</p>
Ø	mm (in)	180 (7)
d_{max}	mm (in)	3 (1/8)
M / l	mm (in)	M 14 / 19 (3/4)
T_{max}	mm (in)	5 (2 1/8)
P₁	W	1900
P₂	W	1140
n	/min	7500
m	kg (lbs)	3,5 (7.7)
a_h/K_h	m/s ²	5,8 / 1,5
L_{pA}/K_{pA}	dB(A)	94 / 3
L_{WA}/K_{WA}	dB(A)	105 / 3



*2) 2014/30/EU, 2006/42/EC, 2011/65/EU

*3) EN 60745-1:2009+A11:2010, EN 60745-2-22:2011+A11:2013, EN 50581:2012

2018-12-18, Bernd Fleischmann

Direktor Produktentstehung & Qualität (Vice President Product Engineering & Quality)

*4) Metabowerke GmbH - Metabo-Allee 1 - 72622 Nuertingen, Germany

ppa. B.F.

Originalbetriebsanleitung

1. Konformitätserklärung

Wir erklären in alleiniger Verantwortlichkeit: Diese Trennschleifmaschinen, identifiziert durch Type und Seriennummer *1), entsprechen allen einschlägigen Bestimmungen der Richtlinien *2) und Normen *3). Technische Unterlagen bei *4) - siehe Seite 4.

2. Bestimmungsgemäße Verwendung

Die Trennschleifmaschine ist bestimmt zum Trennen von mineralischen Werkstoffen, wie z.B. Dachziegel, ohne Verwendung von Wasser.

Verwenden Sie ausschließlich eine Diamant-Trennscheibe. Keine Trennschleifscheibe, gebundene Einsatzwerkzeuge oder andere Einsatzwerkzeuge verwenden. Einsatzwerkzeuge mit Gewindeeinsatz dürfen nicht verwendet werden.

Keine metallischen Materialien bearbeiten.

Materialien, die während der Bearbeitung gesundheitsgefährdende Stäube oder Dämpfe erzeugen, dürfen nicht bearbeitet werden.

Nur mit geeigneter Staubabsaugung arbeiten.

Bestimmt für den gewerblichen Einsatz in Industrie und Handwerk.

Für Schäden durch nicht bestimmungsgemäßen Gebrauch haftet allein der Benutzer.

Allgemein anerkannte Unfallverhütungsvorschriften und beigelegte Sicherheitshinweise müssen beachtet werden.

3. Allgemeine Sicherheitshinweise



Beachten Sie die mit diesem Symbol gekennzeichneten Textstellen zu Ihrem eigenen Schutz und zum Schutz Ihres Elektrowerkzeugs!



WARNUNG – Zur Verringerung eines Verletzungsrisikos Betriebsanleitung lesen.



WARNUNG Lesen Sie alle Sicherheitshinweise und Anweisungen. *Versäumnisse bei der Einhaltung der Sicherheitshinweise und Anweisungen können elektrischen Schlag, Brand und/oder schwere Verletzungen verursachen.*

Bewahren Sie alle Sicherheitshinweise und Anweisungen für die Zukunft auf. Geben Sie Ihr Elektrowerkzeug nur zusammen mit diesen Dokumenten weiter.

4. Spezielle Sicherheitshinweise

4.1 Sicherheitshinweise für Trennschleifmaschinen

- a) **Die zum Elektrowerkzeug gehörende Schutzhaube muss sicher angebracht und so eingestellt sein, dass ein Höchstmaß an Sicherheit erreicht wird, d. h. der kleinstmögliche Teil des Schleifkörpers zeigt offen zur Bedienperson. Halten Sie und in der Nähe befindliche Personen sich außerhalb der Ebene der rotierenden Schleifscheibe auf. Die Schutzhaube soll die Bedienperson vor Bruchstücken und zufälligem Kontakt mit dem Schleifkörper schützen.**
- b) **Verwenden Sie ausschließlich diamantbesetzte Trennscheiben für Ihr Elektrowerkzeug.** Nur weil Sie das Zubehör an Ihrem Elektrowerkzeug befestigen können, garantiert das keine sichere Verwendung.
- c) **Die zulässige Drehzahl des Einsatzwerkzeugs muss mindestens so hoch sein wie die auf dem Elektrowerkzeug angegebene Höchstdrehzahl.** Zubehör, das sich schneller als zulässig dreht, kann zerbrechen und umherfliegen.
- d) **Schleifkörper dürfen nur für die empfohlenen Einsatzmöglichkeiten verwendet werden. Zum Beispiel: Schleifen Sie nie mit der Seitenfläche einer Trennscheibe.** Trennscheiben sind zum Materialabtrag mit der Kante der Scheibe bestimmt. Seitliche Kräfteinwirkung auf diese Schleifkörper kann sie zerbrechen.
- e) **Verwenden Sie immer unbeschädigte Spannflansche in der richtigen Größe und Form für die von Ihnen gewählte Schleifscheibe.** Geeignete Flansche stützen die Schleifscheibe und verringern so die Gefahr eines Schleifscheibenbruchs.
- f) **Außendurchmesser und Dicke des Einsatzwerkzeugs müssen den Maßangaben Ihres Elektrowerkzeugs entsprechen.** Falsch bemessene Einsatzwerkzeuge können nicht ausreichend abgeschirmt oder kontrolliert werden.
- g) **Schleifscheiben und Flansche müssen genau auf die Schleifspindel Ihres Elektrowerkzeugs passen.** Einsatzwerkzeuge, die nicht genau auf die Schleifspindel des Elektrowerkzeugs passen, drehen sich ungleichmäßig, vibrieren sehr stark und können zum Verlust der Kontrolle führen.
- h) **Verwenden Sie keine beschädigten Schleifscheiben. Kontrollieren Sie vor jeder Verwendung die Schleifscheiben auf Absplittungen und Risse. Wenn das Elektrowerkzeug oder die Schleifscheibe herunterfällt, überprüfen Sie, ob es/sie beschädigt ist, oder verwenden Sie eine unbeschädigte Schleifscheibe. Wenn Sie die Schleifscheibe kontrolliert und eingesetzt**

haben, halten Sie und in der Nähe befindliche Personen sich außerhalb der Ebene der rotierenden Schleifscheibe auf und lassen Sie das Gerät eine Minute lang mit Höchstzahl laufen. Beschädigte Schleifscheiben brechen meist in dieser Testzeit.

i) Tragen Sie persönliche Schutzausrüstung. Verwenden Sie je nach Anwendung Vollgesichtsschutz, Augenschutz oder Schutzbrille. Soweit angemessen, tragen Sie Staubmaske, Gehörschutz, Schutzhandschuhe oder Spezialschürze, die kleine Schleif- und Materialpartikel von Ihnen fernhält. Die Augen sollen vor herumfliegenden Fremdkörpern geschützt werden, die bei verschiedenen Anwendungen entstehen. Staub- oder Atemschutzmasken müssen den bei der Anwendung entstehenden Staub filtern. Wenn Sie lange lautem Lärm ausgesetzt sind, können Sie einen Hörverlust erleiden.

j) Achten Sie bei anderen Personen auf sicheren Abstand zu Ihrem Arbeitsbereich. Jeder, der den Arbeitsbereich betritt, muss persönliche Schutzausrüstung tragen. Bruchstücke des Werkstücks oder gebrochener Einsatzwerkzeuge können wegfliegen und Verletzungen auch außerhalb des direkten Arbeitsbereichs verursachen.

k) Halten Sie das Gerät nur an den isolierten Griffflächen, wenn Sie Arbeiten ausführen, bei denen das Einsatzwerkzeug verborgene Stromleitungen oder das eigene Netzkabel treffen kann. Der Kontakt mit einer spannungsführenden Leitung kann auch metallene Geräteteile unter Spannung setzen und zu einem elektrischen Schlag führen.

l) Halten Sie das Netzkabel von sich drehenden Einsatzwerkzeugen fern. Wenn Sie die Kontrolle über das Gerät verlieren, kann das Netzkabel durchtrennt oder erfasst werden und Ihre Hand oder Ihr Arm in das sich drehende Einsatzwerkzeug geraten.

m) Legen Sie das Elektrowerkzeug niemals ab, bevor das Einsatzwerkzeug völlig zum Stillstand gekommen ist. Das sich drehende Einsatzwerkzeug kann in Kontakt mit der Ablagefläche geraten, wodurch Sie die Kontrolle über das Elektrowerkzeug verlieren können.

n) Lassen Sie das Elektrowerkzeug nicht laufen, während Sie es tragen. Ihre Kleidung kann durch zufälligen Kontakt mit dem sich drehenden Einsatzwerkzeug erfasst werden, und das Einsatzwerkzeug sich in Ihren Körper bohren.

o) Reinigen Sie regelmäßig die Lüftungsschlitze Ihres Elektrowerkzeugs. Das Motorgebläse zieht Staub in das Gehäuse, und eine starke Ansammlung von Metallstaub kann elektrische Gefahren verursachen.

p) Verwenden Sie das Elektrowerkzeug nicht in der Nähe brennbarer Materialien. Funken können diese Materialien entzünden.

q) Verwenden Sie keine Einsatzwerkzeuge, die flüssige Kühlmittel erfordern. Die Verwendung

von Wasser oder anderen flüssigen Kühlmitteln kann zu einem elektrischen Schlag führen.

4.2 Rückschlag und entsprechende Sicherheitshinweise

Rückschlag ist die plötzliche Reaktion infolge einer hakenden oder blockierten drehenden Schleifscheibe. Verhaken oder Blockieren führt zu einem abrupten Stopp des rotierenden Einsatzwerkzeugs. Dadurch wird ein unkontrolliertes Elektrowerkzeug gegen die Drehrichtung des Einsatzwerkzeugs an der Blockierstelle beschleunigt.

Wenn z. B. eine Schleifscheibe im Werkstück hakt oder blockiert, kann sich die Kante der Schleifscheibe, die in das Werkstück eintaucht, verfangen und dadurch die Schleifscheibe ausbrechen oder einen Rückschlag verursachen. Die Schleifscheibe bewegt sich dann auf die Bedienperson zu oder von ihr weg, je nach Drehrichtung der Scheibe an der Blockierstelle. Hierbei können Schleifscheiben auch brechen.

Ein Rückschlag ist die Folge eines falschen oder fehlerhaften Gebrauchs des Elektrowerkzeugs. Er kann durch geeignete Vorsichtsmaßnahmen, wie nachfolgend beschrieben, verhindert werden.

a) Halten Sie das Elektrowerkzeug gut fest und bringen Sie Ihren Körper und Ihre Arme in eine Position, in der Sie die Rückschlagkräfte abfangen können. Verwenden Sie immer den Zusatzgriff, falls vorhanden, um die größtmögliche Kontrolle über Rückschlagkräfte oder Reaktionsmomente beim Hochlauf zu haben. Die Bedienperson kann durch geeignete Vorsichtsmaßnahmen die Rückschlag- und Reaktionskräfte beherrschen.

b) Bringen Sie Ihre Hand nie in die Nähe sich drehender Einsatzwerkzeuge. Das Einsatzwerkzeug kann sich beim Rückschlag über Ihre Hand bewegen.

c) Meiden Sie den Bereich vor und hinter der rotierenden Trennscheibe. Der Rückschlag treibt das Elektrowerkzeug in die Richtung entgegengesetzt zur Bewegung der Schleifscheibe an der Blockierstelle.

d) Arbeiten Sie besonders vorsichtig im Bereich von Ecken, scharfen Kanten usw. Verhindern Sie, dass Einsatzwerkzeuge vom Werkstück zurückprallen und verklemmen. Das rotierende Einsatzwerkzeug neigt bei Ecken, scharfen Kanten oder wenn es abprallt dazu, sich zu verklemmen. Dies verursacht einen Kontrollverlust oder Rückschlag.

e) Verwenden Sie kein Ketten- oder gezähntes Sägeblatt sowie keine segmentierte Diamantscheibe mit mehr als 10 mm breiten Schlitzen. Solche Einsatzwerkzeuge verursachen häufig einen Rückschlag oder den Verlust der Kontrolle über das Elektrowerkzeug.

f) Vermeiden Sie ein Blockieren der Trennscheibe oder zu hohen Anpressdruck. Führen Sie keine übermäßig tiefen Schnitte aus. Eine Überlastung der Trennscheibe erhöht deren Beanspruchung und die Anfälligkeit zum

Verkanten oder Blockieren und damit die Möglichkeit eines Rückschlags oder Schleifkörperbruchs.

g) **Falls die Trennscheibe verklemmt oder Sie die Arbeit unterbrechen, schalten Sie das Gerät aus und halten Sie es ruhig, bis die Scheibe zum Stillstand gekommen ist. Versuchen Sie nie, die noch laufende Trennscheibe aus dem Schnitt zu ziehen, sonst kann ein Rückschlag erfolgen.** Ermitteln und beheben Sie die Ursache für das Verklemmen.

h) **Schalten Sie das Elektrowerkzeug nicht wieder ein, solange es sich im Werkstück befindet. Lassen Sie die Trennscheibe erst ihre volle Drehzahl erreichen, bevor Sie den Schnitt vorsichtig fortsetzen.** Anderenfalls kann die Scheibe verhaken, aus dem Werkstück springen oder einen Rückschlag verursachen.

i) **Stützen Sie Platten oder große Werkstücke ab, um das Risiko eines Rückschlags durch eine eingeklemmte Trennscheibe zu vermindern.** Große Werkstücke können sich unter ihrem eigenen Gewicht durchbiegen. Das Werkstück muss auf beiden Seiten der Scheibe abgestützt werden, und zwar sowohl in der Nähe des Trennschnitts als auch an der Kante.

j) **Seien Sie besonders vorsichtig bei "Taschenschnitten" in bestehende Wände oder andere nicht einsehbare Bereiche.** Die eintauchende Trennscheibe kann beim Schneiden in Gas- oder Wasserleitungen, elektrische Leitungen oder andere Objekte einen Rückschlag verursachen.

4.3 Weitere Sicherheitshinweise:



WARNUNG – Tragen Sie immer eine Schutzbrille.



Tragen Sie eine geeignete Staubschutzmaske.



✓ Verwenden sie ausschließlich eine Diamant-Trennscheibe. Es dürfen nicht mehrere Diamant-Trennscheiben verwendet werden.



Verwenden Sie keine gebundenen Scheiben.



Tragen Sie Gehörschutz.

Elastische Zwischenlagen verwenden, wenn diese mit dem Schleifmittel zur Verfügung gestellt werden und wenn sie gefordert werden.

Angaben des Einsatzwerkzeug- oder Zubehöherstellers beachten! Einsatzwerkzeuge vor Fett und Schlag schützen!

Einsatzwerkzeuge müssen sorgsam nach Anweisungen des Herstellers aufbewahrt und gehandhabt werden.

Das Werkstück muss fest aufliegen und gegen Verrutschen gesichert sein, z.B. mit Hilfe von Spannvorrichtungen. Große Werkstücke müssen ausreichend abgestützt werden.

Beschädigte, unrunde bzw. vibrierende Werkzeuge dürfen nicht verwendet werden.

Überzeugen Sie sich, dass sich an der Stelle, die bearbeitet werden soll, **keine Strom-, Wasser-, Gasleitungen** befinden (z.B. mit Hilfe eines Metallsuchgerätes).

Schäden an Gas- oder Wasserrohren, elektrischen Leitungen und tragenden Wänden (Statik) vermeiden.

Stecker aus der Steckdose ziehen, bevor irgendeine Einstellung, Umrüstung oder Wartung vorgenommen wird.

Ein beschädigter oder rissiger Zusatzgriff ist zu ersetzen. Maschine mit defektem Zusatzgriff nicht betreiben.

Kontrollieren Sie vor jeder Verwendung, ob Teile fehlen, abgenutzt, gebrochen, rissig oder beschädigt sind. Defekte oder unvollständige Schutzhaube nicht verwenden.

Verwenden Sie ausschließlich die mitgelieferten Spannmittel.

Staubbelastung reduzieren:



WARNUNG - Einige Stäube, die durch Sandpapierscheiben, Sägen, Schleifen, Bohren und andere Arbeiten erzeugt werden, enthalten Chemikalien, von denen bekannt ist, dass sie Krebs, Geburtsfehler oder andere Fortpflanzungsschäden verursachen. Einige Beispiele für diese Chemikalien sind:

- Blei aus bleihaltigem Anstrich,
- mineralischer Staub aus Mauersteinen, Zement und anderen Mauerwerkstoffen, und
- Arsen und Chrom aus chemisch behandeltem Holz.

Ihr Risiko durch diese Belastung variiert, je nachdem, wie oft Sie diese Art von Arbeit ausführen. Um Ihre Belastung mit diesen Chemikalien zu reduzieren: Arbeiten Sie in einem gut belüfteten Bereich und arbeiten Sie mit zugelassener Schutzausrüstung, wie z. B. solche Staubmasken, die speziell zum Herausfiltern von mikroskopisch kleinen Partikeln entwickelt wurden.

Dies gilt ebenso für Stäube von weiteren Werkstoffen, wie z. B. einige Holzarten (wie Eichen- oder Buchenstaub), Metalle, Asbest. Weitere bekannte Krankheiten sind z. B. allergische Reaktionen, Atemwegserkrankungen. Lassen Sie Staub nicht in den Körper gelangen.

Beachten Sie die für Ihr Material, Personal, Anwendungsfall und Einsatzort geltenden Richtlinien und nationale Vorschriften (z.B. Arbeitsschutzbestimmungen, Entsorgung).

Erfassen Sie die entstehenden Partikel am Entstehungsort, vermeiden Sie Ablagerungen im Umfeld.

Verwenden Sie für spezielle Arbeiten geeignetes Zubehör. Dadurch gelangen weniger Partikel unkontrolliert in die Umgebung.

Verwenden Sie eine geeignete Staubabsaugung.

Verringern Sie die Staubbelastung indem Sie:

- die austretenden Partikel und den Abluftstrom der Maschine nicht auf sich, oder in der Nähe

- befindliche Personen oder auf abgelagerten Staub richten,
- eine Absauganlage und/oder einen Luftreiniger einsetzen,
 - den Arbeitsplatz gut lüften und durch saugen sauber halten. Fegen oder blasen wirbelt Staub auf.
 - Saugen oder waschen Sie Schutzkleidung. Nicht ausblasen, schlagen oder bürsten.

5. Überblick

Siehe Seite 2.

- 1 Hebel des Winkelschleifers (zur Schutzhaubenbefestigung und -verstellung)
- 2 Absaugschutzhaube
- 3 Pfeil - Maschine nur in Pfeilrichtung ziehen
- 4 Handgriff des Winkelschleifers *
- 5 Schalterdrücker*
- 6 Elektronik-Signal-Anzeige *
- 7 Absaugstutzen
- 8 Zusatzgriff (des Winkelschleifers) *
- 9 Verlängerungsstück
- 10 Spindelarreterknopf (des Winkelschleifers) *
- 11 Räder (Zum Aufsetzen auf das Werkstück)
- 12 Drehrichtungs-Pfeil (Drehrichtung der Diamant-Trennscheibe)
- 13 Spindel (des Winkelschleifers) *
- 14 Stützflansch (des Winkelschleifers) *
- 15 zwei Distanzscheiben
- 16 Diamant-Trennscheibe *
- 17 Zweiloch-Spannmutter
- 18 Zweilochschlüssel

* nicht im Lieferumfang / ausstattungsabhängig

6. Inbetriebnahme

 Vor allen Umrüstarbeiten: Netzstecker aus der Steckdose ziehen. Die Maschine muss ausgeschaltet sein und die Spindel stillstehen.

 Vergleichen Sie vor Inbetriebnahme, ob die auf dem Typenschild angegebene Netzspannung und Netzfrequenz mit den Daten Ihres Stromnetzes übereinstimmen.

 Schalten sie immer einen FI-Schutzschalter (RCD) mit einem max. Auslösestrom von 30 mA vor.

6.1 Absaugschutzhaube am Winkelschleifer anbringen

Siehe Seite 2, Abb. A und B.

1. Hebel (1) drücken und gedrückt halten.
2. Die Absaugschutzhaube (2) in der gezeigten Stellung auf den Winkelschleifer aufsetzen (Siehe Seite 2, Abb. A.).
3. Hebel (1) drücken und Absaugschutzhaube (2) so verdrehen, dass der Winkelschleifer in die gezeigte Richtung zeigt (Siehe Seite 2, Abb. B.).
4. Hebel (1) loslassen und Absaugschutzhaube (2) verdrehen, bis der Hebel (1) einrastet.
5. Auf sicheren Sitz prüfen: Der Hebel (1) muss eingerastet sein und die Absaugschutzhaube

(2) darf sich nicht verdrehen lassen.

Zusatzgriff anbringen

 Nur mit angebrachtem Zusatzgriff (8) arbeiten! Den Zusatzgriff (8) zusammen mit Verlängerungsstück (9) am Winkelschleifer fest einschrauben.

6.2 Staubabsaugung anbringen

 Nur mit geeigneter Staubabsaugung arbeiten: Einen geeigneten Sauger (nationale Vorschriften beachten) am Absaugstutzen (7) anschließen.

Verwenden Sie für eine optimale Absaugung die Anschlussmuffe 6.30796 und einen Sauger mit automatischer Filterreinigung.

Wir empfehlen die Verwendung eines antistatischen Saugschlauchs Ø 35 mm.

7. Einsatzwerkzeug anbringen

 Vor allen Umrüstarbeiten: Netzstecker aus der Steckdose ziehen. Die Maschine muss ausgeschaltet sein und die Spindel stillstehen.

7.1 Diamant-Trennscheibe anbringen

1. Spindelarreterknopf (10) eindrücken und Spindel (13) drehen, bis Arreterknopf spürbar einrastet.
2. Stützflansch (14) (Lieferumfang des Winkelschleifers) auf die Spindel aufsetzen. Er ist richtig angebracht wenn er sich auf der arretierten Spindel nicht verdrehen lässt.
3. Die 2 Distanzscheiben (15) auf den Stützflansch (14) aufsetzen.
4. Eine Diamant-Trennscheibe (16) auf die Distanzscheibe (15) auflegen. **Auf die richtige Drehrichtung achten.** Die Drehrichtung ist durch Pfeile auf Diamant-Trennscheibe und Absaugschutzhaube angegeben (Drehrichtungs-Pfeil (12)).
5. Stellen sie sicher, dass Zweiloch-Spannmutter (17) und Spindel (13) des Winkelschleifers zueinanderpassen: Aufschrift auf Zweiloch-Spannmutter und Gewindeangabe auf dem Leistungsschild des Winkelschleifers müssen übereinstimmen (M14 bzw. 5/8").
6. Zweiloch-Spannmutter (17) aufschrauben.
7. Spindelarreterknopf (10) drücken und gedrückt halten.
8. Zweiloch-Spannmutter (17) mit Zweilochschlüssel (18) kräftig festziehen.
9. Auf sichere Verbindung prüfen.
10. Diamant-Trennscheibe (16) von Hand drehen - Sie darf die Absaugschutzhaube (2) nicht berühren, oder an ihr schleifen.

8. Benutzung

8.1 Ein-/Ausschalten

 Maschine immer mit beiden Händen führen.

 Erst einschalten, dann das Einsatzwerkzeug an das Werkstück bringen.

 Vermeiden Sie unbeabsichtigtes Anlaufen: stets Maschine ausschalten, wenn der Stecker aus der Steckdose gezogen wird oder wenn eine Stromunterbrechung eingetreten ist.

 Vermeiden Sie, dass die Maschine Staub und Späne aufwirbelt oder einsaugt. Maschine nach dem Ausschalten erst dann ablegen, wenn der Motor zum Stillstand gekommen ist.

Momenteinschaltung (mit Totmannfunktion)

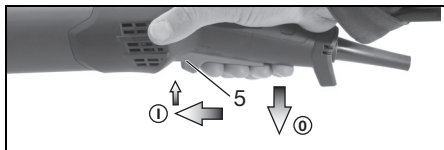

Einschalten: Schalterdrücker (5) nach vorne schieben und dann Schalterdrücker (5) nach oben drücken.

Ausschalten: Schalterdrücker (5) loslassen.

8.2 Arbeiten

 Das Gerät immer mit beiden Händen am Haupthandgriff (4) des Winkelschleifers und am Zusatzgriff (8) kräftig festhalten und führen.

 Maschine **nur in Pfeilrichtung (3)** ziehen. (Siehe Seite 2, Abb. C.)

1. Die Schutzhaube mit den Rädern (11) auf das Werkstück stellen, ohne dass die Diamant-Trennscheibe (16) das Werkstück berührt.
2. Maschine einschalten und warten bis die volle Drehzahl erreicht ist.
3. Die Maschine langsam und gefühlvoll um die Radachse nach unten schwenken: Die Diamant-Trennscheibe (16) dringt in das Werkstück ein.
4. Maschine **nur in Pfeilrichtung (3)** ziehen (Im Gegenlauf arbeiten). Sonst besteht die Gefahr, dass die Maschine unkontrolliert aus dem Schnitt springt. Mit mäßigem, dem zu bearbeitenden Material angepasstem Vorschub arbeiten. Für eine optimale Absaugung, darauf achten, dass die Räder (11) das Werkstück berühren.
5. Ist der Schnitt fertig gestellt, die Maschine ausschalten und ruhig halten, bis die Diamant-Trennscheibe zum Stillstand gekommen ist.
Versuchen Sie nie, die noch laufende Diamant-Trennscheibe aus dem Schnitt zu ziehen, sonst kann ein Rückschlag erfolgen.
6. Maschine weglegen.

9. Wartung

Kontrollieren Sie vor jeder Verwendung, ob Teile fehlen, abgenutzt, gebrochen, rissig oder beschädigt sind. Defekte oder unvollständige Schutzhaube nicht verwenden.

Merklich nachlassender Arbeitsfortschritt und erhöhte Vorschubkraft sind Anzeichen von stumpf gewordenen Diamant-Trennscheiben. Schärfen Sie stumpf gewordene Diamant-Trennscheiben, indem Sie kurze Schnitte in abrasiven Werkstoffen wie z.B. Kalksandstein ausführen.

10. Reinigung

Bei der Bearbeitung können sich Partikel im Innern des Elektrowerkzeugs absetzen. Das beeinträchtigt die Kühlung des Elektrowerkzeugs. Leitfähige Ablagerungen können die Schutzisolierung des Elektrowerkzeugs beeinträchtigen und elektrische Gefahren verursachen.

Elektrowerkzeug regelmäßig, häufig und gründlich durch alle vorderen und hinteren Luftschlitze aussaugen oder mit trockener Luft ausblasen. Trennen Sie vorher das Elektrowerkzeug von der Energieversorgung und tragen Sie dabei Schutzbrille und Staubmaske. Achten Sie beim Ausblasen auf eine fachgerechte Absaugung.

11. Störungsbeseitigung

 **Die Maschine läuft nicht. Die Elektronik-Signal-Anzeige (6) blinkt.** Der Wiederanlaufschutz hat angesprochen. Wird der Netzstecker bei eingeschalteter Maschine eingesteckt oder ist die Stromversorgung nach einer Unterbrechung wieder hergestellt, läuft die Maschine nicht an. Die Maschine aus- und wieder einschalten.

12. Zubehör

Verwenden Sie nur original Metabo Zubehör.

Verwenden Sie nur Zubehör, das die in dieser Betriebsanleitung angegebenen Anforderungen und Kenndaten erfüllt.

 Die maximale zulässige Diamant-Trennscheiben-Dicke beträgt 3 mm (1/8"). Verwenden Sie keine segmentierten Diamant-Trennscheiben mit Segmentschlitz > 10 mm. Bei Verwendung von segmentierten Diamant-Trennscheiben sind ausschließlich negative Segmentschneidwinkel zulässig. Zubehör-Komplettprogramm siehe www.metabo.com oder Katalog.

13. Reparatur

 Reparaturen an Elektrowerkzeugen dürfen nur durch eine Elektrofachkraft ausgeführt werden!

Eine defekte Netzanschlussleitung darf nur durch eine spezielle, originale Netzanschlussleitung von Metabo ersetzt werden, die über den Metabo Service erhältlich ist.

Mit reparaturbedürftigen Metabo Elektrowerkzeugen wenden Sie sich bitte an Ihre Metabo-Vertretung. Adressen siehe www.metabo.com.

Ersatzteillisten können Sie unter www.metabo.com herunterladen.

14. Umweltschutz

Befolgen Sie nationale Vorschriften zu umweltgerechter Entsorgung und zum Recycling

ausgedienter Maschinen, Verpackungen und Zubehör.



Nur für EU-Länder: Werfen Sie Elektrowerkzeuge nicht in den Hausmüll! Gemäß Europäischer Richtlinie 2012/19/EU über Elektro- und Elektronik-Altgeräte und Umsetzung in nationales Recht müssen verbrauchte Elektrowerkzeuge getrennt gesammelt und einer umweltgerechten Wiederverwertung zugeführt werden.

15. Technische Daten

Erläuterungen zu den Angaben auf Seite 3. Änderungen im Sinne des technischen Fortschritts vorbehalten.

- \emptyset = max. zulässiger Durchmesser der Diamant-Trennscheiben
 d_{\max} = max. zulässige Dicke der Diamant-Trennscheiben
 M = Spindelgewinde
 l = Länge der Schleifspindel
 T_{\max} = Max. Schnitttiefe
 n = Leerlaufdrehzahl (Höchstzahl)
 P_1 = Nennaufnahmeleistung
 P_2 = Abgabeleistung
 m = Gewicht ohne Netzkabel

Messwerte ermittelt gemäß EN 60745.

- Maschine der Schutzklasse II
 \sim Wechselstrom

Die angegebenen technischen Daten sind toleranzbehaftet (entsprechend den jeweils gültigen Standards).



Emissionswerte

Diese Werte ermöglichen die Abschätzung der Emissionen des Elektrowerkzeugs und den Vergleich verschiedener Elektrowerkzeuge. Je nach Einsatzbedingung, Zustand des Elektrowerkzeuges oder der Einsatzwerkzeuge kann die tatsächliche Belastung höher oder geringer ausfallen. Berücksichtigen Sie zur Abschätzung Arbeitspausen und Phasen geringerer Belastung. Legen Sie aufgrund entsprechend angepasster Schätzwerte Schutzmaßnahmen für den Anwender fest, z.B. organisatorische Maßnahmen.

Schwingungsgesamtwert (Vektorsumme dreier Richtungen) ermittelt entsprechend EN 60745:

- a_h = Schwingungsemissionswert
 K_h = Unsicherheit (Schwingung)

Typische A-bewertete Schallpegel:

- L_{pA} = Schalldruckpegel
 L_{WA} = Schalleistungspegel
 K_{pA}, K_{WA} = Unsicherheit



Gehörschutz tragen!

Original instructions

1. Declaration of Conformity

We declare and accept sole responsibility for ensuring: these abrasive cut-off machines identified by their type and serial number *1) conform to all relevant provisions of the directives *2) and standards *3). Technical documents for *4) - see page 4.

2. Specified Conditions of Use

The cut-off grinder is intended for the separation of mineral materials, such as roof tiles, without using water.

Use only diamond cutting discs. Do not use any abrasive cutting discs, or other tools. Do not use accessories with threaded inserts.

Do not machine any metallic materials.

Materials that generate dusts or vapours that may be harmful to health must not be processed.

Work only with suitable dust extraction.

It is suitable for commercial use in trade and industry.

The user bears sole responsibility for any damage caused by inappropriate use.

Generally accepted accident prevention regulations and the enclosed safety information must be observed.

3. General Safety Information



For your own protection and for the protection of your power tool, pay attention to all parts of the text that are marked with this symbol!



WARNING – Read the operating instructions to reduce the risk of injury.



WARNING Read all safety warnings and instructions. Failure to follow all safety warnings and instructions may result in electric shock, fire and/or serious injury.

Keep all safety instructions and information for future reference. Always include these documents when passing on your power tool.

4. Special Safety Instructions

4.1 Cut-off machine safety warnings

a) **The guard provided with the tool must be securely attached to the power tool and positioned for maximum safety, so the least amount of wheel is exposed towards the operator. Position yourself and bystanders away from the plane of the rotating wheel.** The guard helps to protect operator from broken wheel fragments and accidental contact with wheel.

b) **Use only diamond cut-off wheels for your power tool.** Just because an accessory can be attached to your power tool, it does not assure safe operation.

c) **The rated speed of the accessory must be at least equal to the maximum speed marked on the power tool.** Accessories running faster than their rated speed can break and fly apart.

d) **Wheels must be used only for recommended applications. For example: do not grind with the side of cut-off wheel.** Abrasive cut-off wheels are intended for peripheral grinding, side forces applied to these wheels may cause them to shatter.

e) **Always use undamaged wheel flanges that are of correct diameter for your selected wheel.** Proper wheel flanges support the wheel thus reducing the possibility of wheel breakage.

f) **The outside diameter and the thickness of your accessory must be within the capacity rating of your power tool.** Incorrectly sized accessories cannot be adequately guarded or controlled.

g) **The arbour size of wheels and flanges must properly fit the spindle of the power tool.**

Wheels and flanges with arbour holes that do not match the mounting hardware of the power tool will run out of balance, vibrate excessively and may cause loss of control.

h) **Do not use damaged wheels. Before each use, inspect the wheels for chips and cracks. If power tool or wheel is dropped, inspect for damage or install an undamaged wheel. After inspecting and installing the wheel, position yourself and bystanders away from the plane of the rotating wheel and run the power tool at maximum no load speed for one minute.** Damaged wheels will normally break apart during this test time.

i) **Wear personal protective equipment. Depending on application, use face shield, safety goggles or safety glasses. As appropriate, wear dust mask, hearing protectors, gloves and shop apron capable of stopping small abrasive or workpiece fragments.** The eye protection must be capable of stopping flying debris generated by various operations. The dust mask or respirator must be capable of filtrating particles generated by your operation. Prolonged exposure to high intensity noise may cause hearing loss.

j) **Keep bystanders a safe distance away from work area. Anyone entering the work area must wear personal protective equipment.** Fragments of workpiece or of a broken wheel may fly away and cause injury beyond immediate area of operation.

k) **Hold the power tool by insulated gripping surfaces only, when performing an operation where the cutting accessory may contact hidden wiring or its own cord.** Cutting accessory contacting a "live" wire may make exposed metal

parts of the power tool "live" and could give the operator an electric shock.

- l) **Position the cord clear of the spinning accessory.** If you lose control, the cord may be cut or snagged and your hand or arm may be pulled into the spinning wheel.
- m) **Never lay the power tool down until the accessory has come to a complete stop.** The spinning wheel may grab the surface and pull the power tool out of your control.
- n) **Do not run the power tool while carrying it at your side.** Accidental contact with the spinning accessory could snag your clothing, pulling the accessory into your body.
- o) **Regularly clean the power tool's air vents.** The motor's fan will draw the dust inside the housing and excessive accumulation of powdered metal may cause electrical hazards.
- p) **Do not operate the power tool near flammable materials.** Sparks could ignite these materials.
- q) **Do not use accessories that require liquid coolants.** Using water or other liquid coolants may result in electrocution or shock.

4.2 Kickback and related warnings

Kickback is a sudden reaction to a pinched or snagged rotating wheel. Pinching or snagging causes rapid stalling of the rotating wheel which in turn causes the uncontrolled power tool to be forced in the direction opposite of the wheel's rotation at the point of the binding.

For example, if an abrasive wheel is snagged or pinched by the workpiece, the edge of the wheel that is entering into the pinch point can dig into the surface of the material causing the wheel to climb out or kick out. The wheel may either jump toward or away from the operator, depending on direction of the wheel's movement at the point of pinching. Abrasive wheels may also break under these conditions.

Kickback is the result of power tool misuse and/or incorrect operating procedures or conditions and can be avoided by taking proper precautions as given below.

- a) **Maintain a firm grip on the power tool and position your body and arm to allow you to resist kickback forces. Always use auxiliary handle, if provided, for maximum control over kickback or torque reaction during start-up.** The operator can control torque reactions or kickback forces, if proper precautions are taken.
- b) **Never place your hand near the rotating accessory.** Accessory may kickback over your hand.
- c) **Do not position your body in line with the rotating wheel.** Kickback will propel the tool in direction opposite to the wheel's movement at the point of snagging.
- d) **Use special care when working corners, sharp edges etc. Avoid bouncing and snagging the accessory.** Corners, sharp edges or bouncing

have a tendency to snag the rotating accessory and cause loss of control or kickback.

- e) **Do not attach a saw chain, woodcarving blade, segmented diamond wheel with a peripheral gap greater than 10 mm or toothed saw blade.** Such blades create frequent kickback and loss of control.
- f) **Do not "jam" the wheel or apply excessive pressure. Do not attempt to make an excessive depth of cut.** Overstressing the wheel increases the loading and susceptibility to twisting or binding of the wheel in the cut and the possibility of kickback or wheel breakage.
- g) **When wheel is binding or when interrupting a cut for any reason, switch off the power tool and hold the power tool motionless until the wheel comes to a complete stop. Never attempt to remove the wheel from the cut while the wheel is in motion otherwise kickback may occur.** Investigate and take corrective action to eliminate the cause of wheel binding.
- h) **Do not restart the cutting operation in the workpiece. Let the wheel reach full speed and carefully re-enter the cut.** The wheel may bind, walk up or kickback if the power tool is restarted in the workpiece.

i) **Support panels or any oversized workpiece to minimize the risk of wheel pinching and kickback.** Large workpieces tend to sag under their own weight. Supports must be placed under the workpiece near the line of cut and near the edge of the workpiece on both sides of the wheel.

j) **Use extra caution when making a "pocket cut" into existing walls or other blind areas.** The protruding wheel may cut gas or water pipes, electrical wiring or objects that can cause kickback.

4.3 Additional Safety Instructions:



WARNING – Always wear protective goggles.



Wear a suitable dust protection mask.



Use only diamond cutting discs. You must not use several diamond cutting discs.



Do not use bonded discs.



Wear ear protectors.

Use elastic cushioning layers if they have been supplied with the grinding media and if required.

Observe the specifications of the accessory manufacturer! Protect the accessories from grease and physical impact.

Accessories must be stored and handled with care in accordance with the manufacturer's instructions.

The workpiece must lay flat and be secured against slipping, e.g. using clamps. Large workpieces must be sufficiently supported.

Damaged, eccentric or vibrating tools must not be used.

Ensure that the spot where you wish to work is **free of power cables, gas lines or water pipes** (e.g. using a metal detector).

Avoid damage to gas or water pipes, electrical cables and load-bearing walls (static).

Pull the plug out of the socket before making any adjustments, converting or servicing the machine.

A damaged or cracked additional handle must be replaced. Never operate a machine with a defective additional handle.

Prior to each use, check if there are parts missing, worn, broken, torn or damaged. Do not use a defective or incomplete guard.

Use only the supplied clamping devices.

Reducing dust exposure:

 **WARNING** - Some dust created by power sanding, sawing, grinding, drilling, and other construction activities contains chemicals known to cause cancer, birth defects or other reproductive harm. Some examples of these chemicals are:

- Lead from lead-based paints,
- Crystalline silica from bricks and cement and other masonry products, and
- Arsenic and chromium from chemically treated lumber.

Your risk from these exposures varies, depending on how often you do this type of work. To reduce your exposure to these chemicals: work in a well-ventilated area, and work with approved safety equipment, such as those dust masks that are specially designed to filter out microscopic particles.

This also applies to dust from other materials such as some timber types (like oak or beech dust), metals, asbestos. Other known diseases are e.g. allergic reactions, respiratory diseases. Do not let dust enter the body.

Observe the relevant guidelines and national regulations for your material, staff, application and place of application (e.g. occupational health and safety regulations, disposal).

Collect the particles generated at the source, avoid deposits in the surrounding area.

Use suitable accessories for special work. In this way, fewer particles enter the environment in an uncontrolled manner.

Use a suitable extraction unit.

Reduce dust exposure with the following measures:

- do not direct the escaping particles and the exhaust air stream towards yourself or nearby persons or towards dust deposits,
- use an extraction unit and/or air purifiers,
- ensure good ventilation of the workplace and keep it clean using a vacuum cleaner. Sweeping or blowing stirs up dust.
- Vacuum or wash protective clothing. Do not blow, beat or brush protective gear.

5. Overview

See page 2.

- 1 Angle grinder lever (for attaching and adjusting the protective cover)
- 2 Extraction guard
- 3 Pull machine only in direction of arrow
- 4 Angle grinder handle *
- 5 Pushbutton switch*
- 6 Electronic signal indicator *
- 7 Extractor connection piece
- 8 Side handle (of the angle grinder) *
- 9 Extension piece
- 10 Spindle locking button (of the angle grinder) *
- 11 Wheels (for placing on the workpiece)
- 12 Arrow indicating direction of rotation (direction of rotation of the diamond cutting disc)
- 13 Spindle (of the angle grinder) *
- 14 Support flange (of the angle grinder) *
- 15 two spacer discs
- 16 Diamond cutting disc *
- 17 two-hole adjusting nut
- 18 two-hole spanner

* not in scope of delivery/ depends on equipment

6. Initial Operation

 Prior to any conversion work: pull the mains plug out of the socket. The machine must be switched off and the spindle at a standstill.

 Before commissioning, check that the rated mains voltage and mains frequency stated on the type plate match your power supply.

 Always install an RCD with a maximum trip current of 30 mA upstream.

6.1 Attaching the extraction guard to the angle grinder

See page 2, Fig. A and Fig. B.

1. Push and hold the lever (1).
2. Place the extraction guard (2) in the position shown on the angle grinder (see page 2, Fig. A).
3. Press the lever (1) and turn the extraction guard (2) so that the angle grinder is pointing in the direction shown (see page 2, Fig. B).
4. Release the lever (1) and turn the extraction guard (2) until the lever (1) engages.
5. Make sure that the guard is placed securely: The lever (1) must engage and you should not be able to turn the extraction guard (2).

Attaching the additional handle

 Always work with the additional handle (8) attached! Firmly screw in the additional handle (8) together with the extension piece (9) on the angle grinder.

6.2 Attaching the dust extraction

 Only work with adequate dust extraction: Connect a suitable vacuum (in line with national regulations) to the extraction sockets (7).

To ensure optimum extraction, use connection sleeve 6.30796 and a vacuum with automatic filter cleaning.

We recommend using an antistatic suction hose Ø 35 mm.

7. Attaching the accessory

 Prior to any conversion work: pull the mains plug out of the socket. The machine must be switched off and the spindle at a standstill.

7.1 Attaching the diamond cutting disc

1. Press in the spindle locking button (10) and turn the spindle (13) until the spindle locking button engages noticeably.
2. Fit the support flange (14) (scope of delivery of the angle grinder) on the spindle. The flange should not turn on the locked spindle when properly attached.
3. Place the 2 spacer discs (15) onto the support flange (14).
4. Put the diamond cutting disc (16) on the spacer disc (15). **Make sure the direction of rotation is correct.** The direction of rotation is indicated by arrows on the diamond cutting disc and extraction guard (direction of rotation arrow (12)).
5. Ensure that the two-hole adjusting nut (17) and the spindle (13) of the angle grinder match: lettering on the two-hole adjusting nut and thread details on the identification plate of the angle grinder must match (M14 or 5/8").
6. Screw on two-hole adjustment nut (17).
7. Push spindle locking button (10) and keep pressed.
8. Firmly tighten the two-hole adjustment nut (17) using a two-hole spanner (18).
9. Check for secure connection.
10. Turn the diamond cutting disc (16) by hand - it must not touch the extraction guard (2) or grind on it.

8. Use

8.1 Switching on and off

 Always guide the machine with both hands.

 Switch on first, then guide the accessory towards the workpiece.

 Avoid inadvertent starts: always switch the tool off when the plug is removed from the mains socket or if there has been a power cut.

 Avoid the machine swirling up or taking in dust and chips. After switching off the machine, only place it down when the motor has come to a standstill.

Torque activation (with dead man's lever)

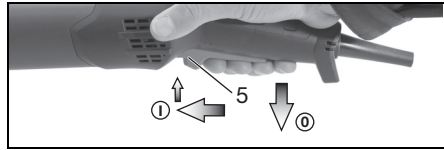

Switching on: Slide the trigger switch (5) forwards and then push the trigger switch (5) upwards.

Switching off: Release the trigger switch (5).

8.2 Working

 Always hold and guide the tool by the main handle (4) of the angle grinder and side handle (8), using both hands.

 Pull machine **only in direction of arrow (3)** (See page 2, Fig. C.)

1. Position the guard with the wheels (11) on the workpiece without the diamond cutting disc (16) touching the workpiece.
2. Switch on machine and wait until the full speed has been reached.
3. Slowly and carefully pivot the machine down around the wheel axle: The diamond cutting disc (16) will penetrate the workpiece.
4. Pull machine **only in direction of the arrow (3)** (work in reverse rotation). Otherwise the machine may kick back from the cut in an out of control manner. Guide the machine evenly at a speed suitable for the material being processed. For optimum extraction, ensure that the wheels (11) are in contact with the workpiece.
5. Once the cut is complete, switch off the tool and hold it steady until the diamond cutting disc comes to a stop. **Never attempt to remove the cutting disc from the cut while the wheel is in motion otherwise kickback may occur.**
6. Put machine aside.

9. Maintenance

Prior to each use, check if there are parts missing, worn, broken, torn or damaged. Do not use a defective or incomplete guard.

Significantly reduced work progress and increased feed force are signs for blunt diamond cut-off wheels. Sharpen blunt diamond cut-off wheels by carrying out short cuts into abrasive materials such as sand-lime brick.

10. Cleaning

Particles may become deposited inside the power tool during operation. This impairs the cooling of the power tool. Conductive build-up can impair the protective insulation of the power tool and create an electrical hazard.

The power tool should be cleaned regularly, often and thoroughly through all front and rear air vents using a vacuum cleaner or by blowing in dry air. Prior to this operation, separate the power tool from the power source and wear protective glasses and

dust mask. Ensure appropriate suction is available when blowing out vents.

11. Troubleshooting



The machine does not start. The electronic signal indicator (6) flashes.

..... Restart protection is active. If the mains plug is inserted with the machine switched on or if the power supply is restored following an interruption, the machine does not start up. Switch the machine off and back on again.

12. Accessories

Use only genuine Metabo accessories.

Use only accessories that fulfil the requirements and specifications listed in these operating instructions.



The maximum permitted thickness of the diamond cutting disc is 3 mm (1/8"). Do not use any segmented diamond cutting discs with segment slits >10 mm. If using segmented diamond cutting discs, only a negative segment cutting angle is permitted.

For a complete range of accessories, see www.metabo.com or the catalogue.

13. Repairs



Repairs to electrical tools must only be carried out by qualified electricians!

A defective mains cable must be replaced only with a special, original mains cable from Metabo available from the Metabo service.

Contact your local Metabo representative if you have Metabo power tools requiring repairs. See www.metabo.com for addresses.

You can download a list of spare parts from www.metabo.com.

14. Environmental Protection

Observe national regulations on environmentally compatible disposal and on the recycling of disused machines, packaging and accessories.



Only for EU countries: never dispose of power tools in your household waste!

According to European Directive 2012/19/EU on Waste from Electric and Electronic Equipment and implementation in national law, used power tools must be collected separately and recycled in an environmentally-friendly manner.

15. Technical Specifications

Explanatory notes on the specifications on page 3. Changes due to technological progress reserved.

∅ = max. permitted diameter of the diamond cutting discs

d_{max} = max. permitted thickness of the diamond cutting discs

M = Spindle thread
 l = Length of the sanding spindle
 T_{max} = maximum cutting depth
 n = No-load speed (maximum speed)
 P₁ = Rated input power
 P₂ = Power output
 m = Weight without mains cable

Measured values determined in conformity with EN 60745.

Machine in protection class II
 ~ AC power

The technical specifications quoted are subject to tolerances (in compliance with relevant valid standards).



Emission values

These values make it possible to assess the emissions from the power tool and to compare different power tools. The actual load may be higher or lower depending on operating conditions, the condition of the power tool or the accessories used. Please allow for breaks and periods when the load is lower for assessment purposes. Arrange protective measures for the user, such as organisational measures based on the adjusted estimates.

Total vibration value (vector sum of three directions) determined in accordance with EN 60745:

a_h = vibration emission value
 K_h = uncertainty (vibration)

Typical A-weighted sound levels:

L_{pa} = Sound-pressure level
 L_{WA} = Acoustic power level
 K_{pA}, K_{WA} = Uncertainty



Wear ear protectors!

Notice originale

1. Déclaration de conformité

Nous déclarons sous notre seule responsabilité, que ces meuleuses, identifiées par le type et le numéro de série *1), sont conformes à toutes les prescriptions applicables des directives *2) et normes *3). Documents techniques pour *4) - voir page 4.

2. Utilisation conforme à l'usage

La meuleuse est conçue pour le tronçonnage sans eau de matériaux minéraux comme les tuiles par exemple.

Utiliser exclusivement une meule de tronçonnage diamantée. Ne pas utiliser des meules de tronçonnage abrasives, des outils composites ou d'autres outils. Il est interdit d'utiliser des outils de travail avec insert fileté.

Ne pas usiner de matériaux métalliques.

Le sciage de matériaux produisant des poussières ou vapeurs nocives au moment de la découpe est proscrit.

Toujours travailler avec un système d'aspiration de la poussière adapté.

Conçue pour une utilisation professionnelle dans l'industrie et l'artisanat.

L'utilisateur est entièrement responsable de tous les dommages résultant d'une utilisation non conforme.

Il est impératif de respecter les consignes générales de prévention contre les accidents ainsi que les consignes de sécurité ci-jointes.

3. Consignes générales de sécurité



Dans l'intérêt de votre propre sécurité et afin de protéger votre outil électrique, respecter les passages de texte marqués de ce symbole !



AVERTISSEMENT – Lire la notice d'utilisation afin d'éviter tout risque de blessure.



AVERTISSEMENT – Lire toutes les consignes de sécurité et les instructions.

Le non-respect des consignes de sécurité et des instructions peut être à l'origine d'une électrocution, d'un incendie et/ou de blessures graves.

Conserver toutes les consignes de sécurité et instructions pour une utilisation ultérieure.

Remettre votre outil électrique uniquement accompagné de ces documents.

4. Consignes de sécurité particulières

4.1 Consignes de sécurité pour les outils de tronçonnage

a) **Le capot de protection doit être solidement fixé à l'outil électrique et placé en vue d'une sécurité maximale, de sorte que l'opérateur soit exposé le moins possible à la meule.**

Personne ne doit se tenir à proximité du plan de la meule en rotation. Le capot de protection permet de protéger l'opérateur des fragments de meule cassée et d'un contact accidentel avec la meule.

b) **Utiliser uniquement les meules diamantées recommandées pour cet outil électrique.** Le fait qu'un accessoire puisse être fixé sur votre outil électrique ne suffit pas à assurer un fonctionnement en toute sécurité

c) **La vitesse assignée de l'accessoire doit être au moins égale à la vitesse maximale marquée sur l'outil électrique.** Les accessoires fonctionnant plus vite que leur vitesse admise peuvent se rompre et voler en éclats.

d) **Les meules doivent uniquement être utilisées pour les applications recommandées. Exemple : ne jamais meuler avec la surface latérale d'une meule de tronçonnage.** Les meules de tronçonnage sont destinées au meulage avec le bord de la meule. Les forces transversales appliquées à ces meules peuvent les briser.

e) **Toujours utiliser des flasques de serrage non endommagés qui sont de taille et de forme correctes pour la meule choisie.** Des flasques appropriés supportent la meule réduisant ainsi la possibilité de rupture de la meule.

f) **Le diamètre extérieur et l'épaisseur de l'outil doivent se situer dans le cadre des caractéristiques de capacité de l'outil électrique.** Les accessoires n'ayant pas les dimensions correctes ne peuvent pas être protégés ni contrôlés de manière adaptée.

g) **L'alésage des meules et des flasques doit être adapté à l'axe de l'outil électrique.** Les meules et les flasques dont les trous d'alésage ne sont pas adaptés au matériel de montage de l'outil vont se déséquilibrer, vibrer de manière excessive et peuvent être à l'origine d'une perte de contrôle

h) **Ne pas utiliser de meules endommagées. Avant chaque utilisation, vérifier l'état des meules.** Si l'outil électrique ou la meule a subi une chute, examiner les dommages éventuels ou installer une meule non endommagée. **Après examen et installation d'une meule, toutes les personnes présentes doivent se placer à distance du plan de la meule en rotation. Faire marcher l'outil électrique à vitesse maximale à vide pendant 1 min.** Les meules endommagées vont normalement se casser au cours de cette période d'essai.

i) **Porter un équipement de sécurité individuelle. En fonction de l'application, utiliser un écran facial, des lunettes de sécurité ou des lunettes de protection. Si nécessaire, porter un masque anti-poussière, une protection auditive, des gants et un tablier capable d'arrêter les petits fragments abrasifs ou les fragments provenant de l'ouvrage.** Les lunettes de sécurité doivent pouvoir arrêter les débris expulsés au cours des différentes opérations. Le masque antipoussière ou le respirateur doit pouvoir filtrer les particules générées lors des applications. Une exposition prolongée à des bruits de forte intensité peut être à l'origine d'une perte d'acuité auditive.

j) **Maintenir les personnes présentes à une distance de la zone de travail garantissant leur sécurité. Toute personne entrant dans la zone de travail doit porter un équipement de protection individuelle.** Des fragments provenant de l'ouvrage ou d'une meule endommagée peuvent être expulsés et causer des blessures au-delà de la zone immédiate d'utilisation de l'outil.

k) **Tenir l'outil électrique uniquement par les surfaces de prise isolées pendant toute opération où l'accessoire de coupe pourrait venir en contact avec des conducteurs dissimulés ou avec son propre cordon.** Le contact d'un accessoire de coupe avec un conducteur sous tension peut mettre les parties métalliques accessibles de l'outil sous tension et pourrait électrocuter l'opérateur.

l) **Placer le câble à distance de l'outil en rotation.** Si vous perdez le contrôle, le câble peut être coupé ou être entraîné et votre main ou votre bras peut être entraîné dans l'accessoire de rotation.

m) **Ne jamais reposer l'outil électrique avant son arrêt complet.** En tournant, la meule peut agripper la surface et rendre l'outil incontrôlable.

n) **Ne pas faire fonctionner l'outil électrique pendant que vous le portez.** Un contact accidentel avec l'accessoire rotatif pourrait accrocher vos vêtements et attirer l'accessoire sur vous.

o) **Nettoyer régulièrement les orifices d'aération de votre outil électrique.** Le ventilateur du moteur attirera les poussières à l'intérieur du boîtier et une accumulation excessive de métal fritté peut provoquer des dangers électriques.

p) **Ne pas faire fonctionner l'outil électrique à proximité de matériaux inflammables.** Des étincelles pourraient enflammer ces matériaux.

q) **Ne pas utiliser d'accessoires qui nécessitent des réfrigérants fluides.** L'utilisation d'eau ou d'autres réfrigérants fluides peut entraîner une électrocution.

r) **Ne pas utiliser d'accessoires qui nécessitent des réfrigérants fluides.** L'utilisation d'eau ou d'autres réfrigérants fluides peut entraîner une électrocution.

4.2 Rebonds et mises en garde correspondantes

Le rebond est une réaction soudaine au pincement ou à l'accrochage d'une meule. Le pincement ou l'accrochage provoque un décrochage rapide de la

meule en rotation. L'outil électrique hors de contrôle accélère alors dans le sens de rotation opposé de l'accessoire au point du blocage.

Par exemple, si une meule s'accroche ou se bloque dans la pièce à usiner, le bord de la meule qui entre dans la pièce à usiner peut y être bloqué provoquant l'éjection de la meule ou un rebond. La meule peut sauter en direction de l'opérateur ou encore en s'en éloignant, selon le sens du mouvement de la meule au point de blocage. Les meules peuvent également se rompre.

Le phénomène de rebond est le résultat d'une utilisation inadéquate de l'outil et/ou de procédures ou de conditions de fonctionnement incorrectes. Cependant, en prenant les précautions qui s'imposent et qui sont décrites ci-après, ce rebond peut être évité.

a) **Maintenir fermement l'outil électrique et placer votre corps et vos bras dans une position qui vous permet de résister aux forces d'un rebond. Toujours utiliser une poignée auxiliaire, le cas échéant, pour une maîtrise maximale du rebond ou de la réaction de couple au cours du démarrage.** L'opérateur peut maîtriser les couples de réaction ou les forces de rebond, si les précautions qui s'imposent sont prises.

b) **Ne jamais placer votre main à proximité de l'accessoire en rotation.** L'outil peut effectuer un rebond sur votre main.

c) **Ne pas se placer dans l'alignement de la meule en rotation ni derrière celle-ci.** Le rebond pousse l'outil dans le sens opposé au mouvement de la meule au point d'accrochage.

d) **Apporter un soin particulier lors de travaux dans les coins, les arêtes vives, etc. Éviter les rebondissements et les accrochages de l'accessoire.** Les coins, les arêtes vives ou les rebondissements ont tendance à accrocher l'accessoire en rotation et à provoquer une perte de contrôle ou un rebond.

e) **Ne pas monter de chaîne coupante, de lame à ciseler, de meule diamantée segmentée avec un espace périphérique supérieur à 10 mm ou de lame de scie dentée.** De telles lames sont souvent à l'origine de rebonds ou de pertes de contrôle.

f) **Ne pas bloquer la meule ou lui appliquer une pression excessive. Ne pas tenter de réaliser une découpe trop profonde.** Une surcharge de la meule augmente la charge et la susceptibilité de torsion ou de blocage de la meule à l'intérieur de la coupe et la possibilité de rebond ou de cassure de la meule.

g) **Lorsque la meule se coince ou si on interrompt la coupe pour une raison quelconque, couper l'alimentation de l'outil et tenir l'outil sans bouger jusqu'à l'arrêt complet de la meule. Ne jamais essayer de sortir la meule de la coupe tant que celle-ci est en mouvement, sinon il peut se produire un phénomène de rebond.** Examiner la situation et corriger de manière à éliminer la cause du blocage de la meule.

h) **Ne pas redémarrer le découpage dans l'ouvrage. Laisser la meule atteindre sa pleine vitesse et la replacer avec précaution dans la coupe.** La meule peut se coincer, se rapprocher ou provoquer un rebond si l'outil est redémarré lorsqu'elle se trouve dans l'ouvrage.

i) **Utiliser des panneaux ou tout ouvrage surdimensionné pour réduire le risque de pincement et de rebond de la meule.** Les ouvrages de grande dimension ont tendance à fléchir sous l'effet de leur propre poids. La pièce à usiner doit être soutenue des deux côtés de la meule et ce, à proximité de la ligne de coupe et de l'arête.

j) **Soyez particulièrement prudent lorsque vous faites une «coupe en retrait» dans des parois existantes ou dans d'autres zones sans visibilité.** La meule de tronçonnage peut couper des tuyaux de gaz ou d'eau, des câblages électriques ou d'autres objets, ce qui peut entraîner un rebond.

4.3 Autres consignes de sécurité :



AVERTISSEMENT – Toujours porter des lunettes de protection.



Porter un masque antipoussière approprié.



✓ Utiliser exclusivement une meule de tronçonnage diamantée. Il est interdit d'utiliser plusieurs meules de tronçonnage diamantées.



N'utilisez pas de meules composites.



Porter une protection auditive.

Utiliser des intercalaires souples s'ils ont été fournis avec l'accessoire de meulage et que leur utilisation s'impose.

Respecter les indications du fabricant de l'outil de travail ou de l'accessoire ! Protéger les outils de travail contre la graisse et les chocs !

Les accessoires doivent être conservés et manipulés avec soin, conformément aux instructions du fabricant.

La pièce à usiner doit être fermement fixée de façon à ne pas glisser, par exemple à l'aide de dispositifs de serrage. Les pièces à usiner de grande taille doivent être suffisamment soutenues.

Ne jamais utiliser un outil endommagé, présentant des faux-ronds ou des vibrations.

Vérifiez que l'endroit où vous allez intervenir ne comporte **aucune conduite électrique, d'eau ou de gaz** (par ex. à l'aide d'un détecteur de métal).

Éviter les dommages sur les conduites de gaz ou d'eau, les câbles électriques et les murs porteurs (statiques).

Débrancher le cordon d'alimentation de la prise de courant avant toute opération de réglage, de changement d'outil de travail ou de maintenance.

Une poignée supplémentaire endommagée ou craquelée doit être remplacée. Ne pas utiliser la machine si la poignée supplémentaire est défectueuse.

Avant chaque utilisation, vérifier si des pièces sont manquantes, usées, cassées, fêlées ou endommagées. Ne pas utiliser un capot de protection défectueux ou incomplet.

Utiliser exclusivement les dispositifs de serrage fournis.

Réduction de la pollution aux particules fines :



AVERTISSEMENT - Certaines poussières produites par le ponçage électrique, le sciage, le meulage, le perçage et d'autres activités de construction contiennent des agents chimiques qui causent des cancers, des anomalies congénitales ou d'autres dangers pour la reproduction. Voici quelques exemples de tels agents chimiques :

- Le plomb des peintures à base de plomb,
- La silice cristalline des briques, du ciment et d'autres produits de maçonnerie, et
- L'arsenic et le chrome du bois d'œuvre traité chimiquement.

Les conséquences de telles expositions varient en fonction de la fréquence à laquelle vous faites ce type de travail. Pour réduire votre exposition à ces agents chimiques, travaillez dans un endroit bien ventilé et utilisez des équipements de protection agréés, tels que les masques de protection contre la poussière qui sont conçus spécialement pour filtrer les particules microscopiques.

Cela vaut également pour les poussières d'autres matériaux, comme par exemple certains types de bois (comme la poussière de chêne ou de hêtre), de métaux et l'amiante. D'autres maladies connues incluent par exemple les réactions allergiques et les affections des voies respiratoires. Il est souhaitable que le corps n'absorbe pas ces poussières.

Respecter les directives et les dispositions locales applicables au matériau, au personnel, à l'application et au lieu d'utilisation (par exemple directives en matière de protection au travail, élimination des déchets).

Collecter les particules émises sur le lieu d'émission et éviter les dépôts dans l'environnement.

Utiliser des accessoires adaptés pour les travaux spécifiques. Cela permet d'éviter l'émission incontrôlée de particules dans l'environnement.

Utiliser un système d'aspiration des poussières adapté.

Réduire l'émission de poussières en :

- évitant d'orienter les particules sortantes et l'air d'échappement de la machine vers vous ou vers des personnes se trouvant à proximité ou vers des dépôts de poussière,
- utilisant un système d'aspiration et/ou un purificateur d'air,
- aérant convenablement le lieu de travail et en l'aspirant pour le maintenir propre. Balayer ou souffler les poussières les fait tourbillonner.

- Aspirer ou laver les vêtements de protection. Ne pas les souffler, les battre, ni les brosser.

5. Vue d'ensemble

Voir page 2.

- 1 Levier de la meuleuse d'angle (pour la fixation et le réglage du capot de protection)
- 2 Capot d'aspiration
- 3 Flèche - toujours tirer la machine dans le sens de la flèche
- 4 Poignée de la meuleuse d'angle *
- 5 Gâchette*
- 6 Témoin électronique *
- 7 Manchon d'aspiration
- 8 Poignée supplémentaire (de la meuleuse d'angle) *
- 9 Pièce de rallonge
- 10 Bouton de blocage de la broche (de la meuleuse d'angle) *
- 11 Roues (à placer sur la pièce à usiner)
- 12 Flèche de sens de rotation (sens de rotation de la meule de tronçonnage diamantée)
- 13 Broche (de la meuleuse d'angle) *
- 14 Flasque d'appui (de la meuleuse d'angle) *
- 15 Deux distanceurs
- 16 Meule de tronçonnage diamantée *
- 17 Écrou de serrage à deux trous
- 18 Clé à ergots

* Non compris dans la fourniture / suivant version

6. Mise en service

 Avant tout changement d'équipement : débrancher la fiche secteur de la prise de courant. La machine doit être débranchée et la broche immobile.

 Avant la mise en service, comparer si la tension secteur et la fréquence secteur indiquées sur la plaque signalétique correspondent aux caractéristiques du réseau de courant.

 Toujours monter un interrupteur de protection contre les courants de court-circuit (RCD) avec un courant de déclenchement max. de 30 mA en amont.

6.1 Fixer le capot d'aspiration sur la meuleuse d'angle

Voir page 2, fig. A et B.

1. Appuyer sur le levier (1) et le maintenir abaissé.
2. Placer le capot d'aspiration (2) sur la meuleuse d'angle dans la position indiquée (voir page 2, fig. A).
3. Appuyer sur le levier (1) et tourner le capot d'aspiration (2) de manière à ce que la meuleuse d'angle pointe dans la direction indiquée (voir page 2, fig. B).
4. Relâcher le levier (1) et tourner le capot d'aspiration (2) jusqu'à ce que le levier (1) s'enclenche.
5. Vérifier la fixation : le levier (1) doit être encliqueté et le capot d'aspiration (2) ne doit

plus pouvoir être tourné.

Pose de la poignée supplémentaire

 Travailler toujours avec une poignée supplémentaire appropriée (8) ! Visser fermement la poignée supplémentaire (8) avec la pièce de rallonge (9) sur la meuleuse d'angle.

6.2 Pose du système d'aspiration des poussières

 Toujours travailler avec un système d'aspiration de la poussière adapté : raccorder un aspirateur adapté (respecter les prescriptions nationales) sur la tubulure d'aspiration (7).

Pour une aspiration optimale, utilisez le manchon 6.30796 et un aspirateur avec nettoyage automatique du filtre.

Nous recommandons d'utiliser un flexible d'aspiration antistatique Ø 35 mm.

7. Pose de l'accessoire

 Avant tout changement d'équipement : débrancher la fiche secteur de la prise de courant. La machine doit être débranchée et la broche immobile.

7.1 Pose de la meule de tronçonnage diamantée

1. Enfoncer le bouton de blocage de la broche (10) et tournez la broche (13) jusqu'à ce que le bouton de blocage entre dans son cran.
2. Placer la flasque d'appui (14) (fourni avec la meuleuse d'angle) sur la broche. Elle est correctement placée s'il est impossible de la déplacer sur la broche bloquée.
3. Placer les 2 distanceurs (15) sur la flasque d'appui (14).
4. Placer une meule de tronçonnage diamantée (16) sur le distanceur (15). **Respecter son sens de rotation.** Le sens de rotation est matérialisé par des flèches sur la meule de tronçonnage diamantée et sur le capot d'aspiration (flèche de sens de rotation (12)).
5. Veillez à ce que l'écrou de serrage à deux trous (17) et la broche (13) de la meuleuse d'angle soient compatibles : le marquage sur l'écrou de serrage à deux trous et le filetage indiqué sur la plaque signalétique de la meuleuse d'angle doivent correspondre (M14 ou 5/8").
6. Visser l'écrou de serrage à deux trous (17).
7. Appuyer sur le bouton de blocage de la broche (10) et le maintenir enfoncé.
8. Serrer fermement l'écrou de serrage à deux trous (17) avec une clé à ergots (18).
9. Vérifier que le capot est correctement fixé.
10. Tourner la meule de tronçonnage diamantée (16) manuellement - elle ne doit en aucun cas toucher le capot d'aspiration (2) ni frotter contre le capot.

8. Utilisation

8.1 Marche/arrêt

 Toujours guider la machine des deux mains.

 Mettre la machine sous tension avant de positionner la machine sur la pièce à usiner.

 Éviter les démarrages intempestifs : toujours éteindre l'outil avant de retirer la fiche de la prise ou en cas de coupure de courant.

 Éviter que la machine ne fasse tourbillonner ou n'aspire de la poussière et des sciures. Après l'avoir arrêtée, ne poser la machine qu'une fois que le moteur a cessé de tourner.

déclenchement intermittent (avec fonction homme mort)

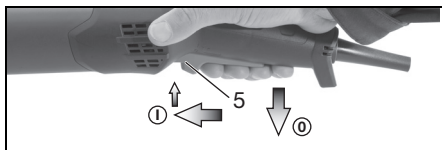

Mise en marche : faire glisser la gâchette (5) vers l'avant et pousser ensuite la gâchette (5) vers le haut.

Arrêt : relâcher la gâchette (5).

8.2 Travail

 Toujours tenir fermement et guider l'appareil avec les deux mains par la poignée principale (4) de la meuleuse d'angle et par la poignée supplémentaire (8).

 Toujours tirer la machine **dans le sens de la flèche (3)**. (Voir page 2, fig. C).

1. Placer le capot de protection avec les roues (11) sur la pièce à usiner, sans que la meule de tronçonnage diamantée (16) ne touche la pièce à usiner.
2. Démarrer la machine et attendre jusqu'à ce que le régime soit atteint.
3. Incliner doucement et prudemment la machine vers le bas en la faisant tourner sur l'axe des roues : la meule de tronçonnage diamantée (16) pénètre dans la pièce à usiner.
4. Toujours tirer (travailler en sens inverse) la machine **dans le sens de la flèche (3)**. Sinon, la machine risque de sortir de la ligne de coupe de façon incontrôlée. Toujours travailler avec une avance mesurée, adaptée au matériau à usiner. Pour une aspiration optimale, veiller à ce que les roues (11) soient en contact avec la pièce à usiner.
5. Une fois la coupe terminée, arrêter la machine et l'immobiliser jusqu'à ce que la meule de tronçonnage diamantée s'arrête. **Ne jamais tenter de sortir la meule de tronçonnage diamantée de la coupe lorsqu'elle est en mouvement afin d'éviter tout rebond.**
6. Laisser la machine de côté.

9. Maintenance

Avant chaque utilisation, vérifier si des pièces sont manquantes, usées, cassées, fêlées ou endommagées. Ne pas utiliser un capot de protection défectueux ou incomplet.

La diminution notable de la progression du travail et l'augmentation de la force d'avance sont des signes que les meules de tronçonnage diamantées sont émoussées. Affûtez les meules de tronçonnage diamantées émoussées en effectuant des petites coupes dans des matériaux abrasifs tels que les briques silico-calcaires.

10. Nettoyage

Lors du travail, des particules peuvent se déposer à l'intérieur de l'outil électrique. Cela entrave le refroidissement de l'outil électrique. Les dépôts de particules conductrices peuvent endommager l'isolation de protection de l'outil électrique et entraîner un risque d'électrocution.

Aspirer régulièrement, souvent et soigneusement l'outil électrique à travers toutes les fentes d'aération avant et arrière ou souffler avec de l'air sec. Débranchez au préalable l'outil électrique du courant et portez des lunettes de protection et un masque antipoussière. Lors du soufflage, veiller à ce que l'aspiration soit correcte.

11. Dépannage

 **La machine ne fonctionne pas. Le témoin électronique (6) clignote.** La protection contre le redémarrage s'est déclenchée. Si le cordon d'alimentation est branché alors que la machine est sur « Marche », ou si l'alimentation revient après une coupure de courant, la machine ne démarre pas. Éteindre la machine et la remettre en marche.

12. Accessoires

Utiliser uniquement des accessoires originaux Metabo.

Utiliser uniquement des accessoires qui sont conformes aux exigences et aux données caractéristiques indiquées dans la présente notice d'utilisation.

 L'épaisseur maximale admissible des meules de tronçonnage diamantées est de 3 mm (1/8"). N'utilisez pas de meules de tronçonnage diamantées segmentées avec des fentes de > 10 mm entre les segments. Si vous utilisez des meules de tronçonnage diamantées segmentées, seuls les angles de coupe des segments négatifs sont autorisés.

Gamme d'accessoires complète, voir www.metabo.com ou catalogue.

13. Réparations

 Les travaux de réparation sur les outils électriques doivent uniquement être effectués par un électricien !

Un câble d'alimentation défectueux peut uniquement être remplacé par un câble d'alimentation spécial de la marque Metabo disponible auprès du service après-vente Metabo.

Pour toute réparation sur un outil Metabo, contactez le représentant Metabo. Voir les adresses sur www.metabo.com.

Les listes des pièces détachées peuvent être téléchargées sur www.metabo.com.

14. Protection de l'environnement

Respectez les prescriptions nationales concernant l'élimination écologique et le recyclage des machines, des emballages et des accessoires.

 Uniquement pour les pays de l'UE : ne pas jeter les appareils électriques dans les ordures ménagères ! Conformément à la directive européenne 2012/19/UE relative aux déchets d'équipements électriques et électroniques (DEEE) et à sa transposition dans le droit national, les appareils électriques usagers doivent être séparés des autres déchets et remis à un point de collecte des DEEE pour le recyclage.

15. Caractéristiques techniques

Commentaires sur les indications de la page 3. Sous réserve de modifications résultant de progrès techniques.

- \emptyset = diamètre max. admissible des meules de tronçonnage diamantées
- d_{\max} = épaisseur max. admissible des meules de tronçonnage diamantées
- M = filet de la broche
- l = longueur de la broche porte-meule
- T_{\max} = profondeur de coupe max.
- n = vitesse de rotation à vide (vitesse maximale)
- P_1 = puissance absorbée
- P_2 = puissance débitée
- m = poids sans câble d'alimentation

Valeurs de mesure calculées selon EN 60745.

- Machine de classe de protection II
- ~ courant alternatif

Les caractéristiques techniques indiquées sont soumises à tolérance (selon les normes en vigueur correspondantes).

Valeurs d'émission

Ces valeurs permettent l'estimation des émissions de l'outil électrique et la comparaison entre différents outils électriques. Selon les conditions d'utilisation, l'état de l'outil électrique ou les accessoires utilisés, la sollicitation réelle peut plus ou moins varier. Pour l'estimation, tenir compte des pauses de travail et des phases de sollicitation moindres. Définir des mesures de protection pour

l'utilisateur sur la base des valeurs estimatives adaptées en conséquence, p. ex. mesures organisationnelles.

Valeur totale de vibration (somme vectorielle de trois directions) calculée selon EN 60745 :

- a_h = valeur d'émission des vibrations
- K_h = incertitude (vibration)

Niveaux sonores types A évalués :

- L_{pA} = niveau de pression acoustique
- L_{WA} = niveau de puissance acoustique
- K_{pA}, K_{WA} = incertitude

 **Portez des protégés-oreilles !**

Oorspronkelijke gebruiksaanwijzing

1. Conformiteitsverklaring

Wij verklaren op eigen en uitsluitende verantwoording dat: deze slijpmachines, geïdentificeerd door type en serienummer *1), voldoen aan alle relevante bepalingen van de richtlijnen *2) en normen *3). Technische documentatie bij *4) - zie pagina 4.

2. Doelmatig gebruik

De slijpmachine is bedoeld voor het doorslijpen van minerale materialen, zoals bijvoorbeeld dakpannen, zonder gebruik van water.

Gebruik uitsluitend een diamant-doorslijpschijf. Gebruik geen doorslijpschijf, gebonden inzetgereedschap of ander inzetgereedschap. Er mag geen inzetgereedschap met schroefdraadinzet worden gebruikt.

Geen metalen materialen bewerken.

Er mogen geen materialen bewerkt worden, waarbij tijdens de bewerking stoffen of dampen vrijkomen die gevaarlijk zijn voor de gezondheid.

Werk alleen met een geschikte stofafzuiging.

Bestemd voor bedrijfsmatig gebruik in de industrie en nijverheid.

Alleen de gebruiker is aansprakelijk voor schade door oneigenlijk gebruik.

De algemeen erkende ongevallenpreventievoorschriften en de bijgevoegde veiligheidsinstructies moeten in acht worden genomen.

3. Algemene veiligheidsvoorschriften



Let voor uw veiligheid en die van het elektrisch gereedschap op de passages die zijn voorzien van dit symbool!



WAARSCHUWING – Lees de gebruiksaanwijzing om het risico op letsel te verminderen.



WAARSCHUWING Lees alle veiligheidsinstructies en aanwijzingen.

Het niet opvolgen van de veiligheidsinstructies en aanwijzingen kan een elektrische schok, brand en/of ernstig letsel tot gevolg hebben.

Bewaar alle veiligheidsinstructies en aanwijzingen met het oog op toekomstig gebruik. Geef uw elektrisch gereedschap alleen met deze documenten aan anderen door.

4. Speciale veiligheidsinstructies

4.1 Veiligheidsinstructies voor slijpmachines

a) **De beschermkap van het elektrische gereedschap dient veilig te worden aangebracht en zo ingesteld te zijn dat er sprake is van maximale veiligheid.** Dit houdt in dat het kleinst mogelijke deel van het slijpelement open naar de operator wijst. Zorg dat u en eventuele andere personen in uw nabijheid buiten het gebied van de roterende slijpschijf blijven. De beschermkap moet de operator beschermen tegen brokstukken en toevallig contact met het slijpmiddel.

b) **Gebruik uitsluitend met diamant bezette slijpschijven voor uw elektrisch gereedschap.** Wanneer u het toebehoor aan uw elektrisch gereedschap kunt bevestigen, is dat nog geen garantie voor veilig gebruik.

c) **Het toegestane toerental van het inzetgereedschap dient minstens zo hoog te zijn als het maximale toerental dat op het elektrisch gereedschap is aangegeven.** Toebehoren dat sneller draait dan toegestaan, kan breken en in het rond vliegen.

d) **De slijpmiddelen mogen alleen worden gebruikt voor de aanbevolen gebruiksmogelijkheden. Bijvoorbeeld: slijp nooit met het zijvlak van een doorslijpschijf.** Doorslijpschijven zijn bedoeld voor de materiaalafname met de rand van de schijf. Door zijwaartse krachtnwerking op deze slijpmiddelen kan de schijf breken.

e) **Gebruik altijd onbeschadigde spanflenzen in de juiste grootte en vorm voor de door u gekozen doorslijpschijf.** Geschikte flenzen steunen de slijpschijf en gaan zo het risico tegen dat deze breekt.

f) **De buitendiameter en de dikte van het inzetgereedschap dienen overeen te komen met de maataanduidingen van uw elektrische gereedschap.** Verkeerd bemeten inzetgereedschap kan niet voldoende worden afgeschermd of gecontroleerd.

g) **Slijpschijven en flenzen dienen exact op de slijpas van uw elektrisch gereedschap te passen.** Inzetgereedschap dat niet precies op de slijpas van uw elektrisch gereedschap past, draait ongelijkmatig en trilt zeer sterk, hetgeen kan leiden tot verlies van controle.

h) **Gebruik geen beschadigde slijpschijven. Controleer de slijpschijven voor ieder gebruik altijd op afsplinteringen en scheuren. Wanneer het elektrische gereedschap of de slijpschijf valt, controleer dan of het beschadigd is of gebruik een onbeschadigde slijpschijf. Wanneer u de slijpschijf heeft gecontroleerd en ingebracht, zorg er dan voor dat u en eventuele andere personen in de buurt buiten het bereik van de roterende slijpschijf blijven en laat het**

apparaat een minuut lang draaien op het hoogste toerental. In deze testperiode breken beschadigde doorslijpschijven meestal.

i) Draag persoonlijke beschermingsmiddelen. Draag afhankelijk van de toepassing volledige gezichtsbescherming, oogbescherming of een veiligheidsbril. Draag zo nodig een stofmasker, gehoorbescherming, veiligheidshandschoenen of een speciaal schort dat bescherming biedt tegen kleine slijp- en materiaaldeeltjes. Uw ogen dienen beschermd te worden tegen de rondvliegende deeltjes die bij verschillende toepassingen ontstaan. Stof- of adembeschermingsmaskers dienen om het stof te filteren dat tijdens de werkzaamheden ontstaat. Wanneer u lang aan hard geluid wordt blootgesteld, kan uw gehoor beschadigd raken.

j) Let erop dat andere personen zich op een veilige afstand van uw werkgebied bevinden. Iedereen die het werkgebied betreedt, dient persoonlijke beschermingsmiddelen te dragen. Brokstukken van het werkstuk of gebroken inzetgereedschap kunnen wegvliegen en ook buiten het directe werkgebied letsel veroorzaken.

k) Houd het apparaat alleen vast aan de geïsoleerde greepvlakken wanneer u werkzaamheden uitvoert waarbij het inzetgereedschap verborgen stroomleidingen of het eigen netsnoer kan raken. Door het contact met een onder spanning staande leiding kunnen ook metalen onderdelen van het apparaat onder spanning worden gezet, met een elektrische schok als gevolg.

l) Houd het netsnoer uit de buurt van draaiend inzetgereedschap. Wanneer u de controle over het apparaat verliest, kan het netsnoer worden doorgesneden of gegrepen en kan uw hand of uw arm in het draaiende inzetgereedschap terecht komen.

m) Leg het elektrisch gereedschap nooit weg voordat het inzetgereedschap volledig tot stilstand is gekomen. Het draaiende inzetgereedschap kan in contact komen met de ondergrond waardoor u mogelijk de controle over het elektrisch gereedschap kunt verliezen.

n) Laat het elektrisch gereedschap niet draaien terwijl u het draagt. Door toevallig contact met het draaiende inzetgereedschap kan uw kleding worden gegrepen en kan het inzetgereedschap zich in uw lichaam boren.

o) Reinig regelmatig de ventilatiesleuven van uw elektrische gereedschap. De motorventilator trekt stof in de behuizing en een sterke ophoping van metaalstof kan elektrische gevaren veroorzaken.

p) Gebruik het elektrisch gereedschap niet in de buurt van brandbare materialen. Door vonken kunnen deze materialen vlam vatten.

q) Gebruik geen inzetgereedschap waarvoor vloeibare koelmiddelen nodig zijn. Het gebruik van water of andere vloeibare koelmiddelen kan leiden tot een elektrische schok.

4.2 Veiligheidsinstructies met het oog op terugslag

Terugslag is de plotselinge reactie als gevolg van een draaiende slijpschijf die blijft hangen of blokkeert. Indien het roterende inzetgereedschap blokkeert of blijft hangen, komt het onmiddellijk tot stilstand. Hierdoor wordt een ongecontroleerd elektrisch gereedschap tegen de draairichting van het inzetgereedschap in op de plaats van de blokkering versneld.

Wanneer er bijv. een schuurschijf in het werkstuk blijft haken of blokkeert, kan de rand van de schuurschijf, die invalt in het werkstuk, vastraken, met uitbreken van de schuurschijf of een terugslag als mogelijk gevolg. De schuurschijf beweegt zich dan naar of vanaf de bediener, afhankelijk van de draairichting van de schijf bij de plaats van de blokkering. Hierbij kunnen slijpschijven ook breken.

Een terugslag is het gevolg van verkeerd of onjuist gebruik van het elektrisch gereedschap. Dit kan worden voorkomen door passende veiligheidsmaatregelen te nemen, zoals hieronder beschreven.

a) Houd het elektrisch gereedschap goed vast en breng uw lichaam en uw armen in zo'n positie dat u de terugslagkrachten kunt opvangen. Gebruik, indien voorhanden, altijd de extra greep om tijdens de startfase een zo groot mogelijke controle over de terugslagkrachten of reactiemomenten te hebben. De operator kan door geschikte veiligheidsmaatregelen te nemen de terugslag- en reactiemomenten beheersen.

b) Breng uw hand nooit in de buurt van draaiend inzetgereedschap. Het inzetgereedschap kan zich bij een terugslag over uw hand bewegen.

c) Mijd het gebied voor en achter de roterende slijpschijf. Door de terugslag komt het elektrisch gereedschap tegen de bewegingsrichting van de slijpschijf in op de plaats van de blokkering.

d) Werk bijzonder voorzichtig bij hoeken, scherpe randen enz. Zorg ervoor dat het inzetgereedschap niet van het werkstuk terugspringt en klem raakt. Het roterende inzetgereedschap heeft de neiging om bij hoeken, scherpe randen of wanneer het terugspringt klem te raken. Dit leidt tot verlies van controle of een terugslag.

e) Gebruik geen ketting- of getand zaagblad of gesegmenteerde diamantschijf met inkepingen van meer dan 10 mm breed. Dit inzetgereedschap veroorzaakt vaak een terugslag of verlies van controle over het elektrisch gereedschap.

f) Voorkom een blokkering van de doorslijpschijf of een te hoge aandrukkracht. Voer geen overmatig diepe sneden uit. Bij een overbelasting van de doorslijpschijf worden ook de belasting en de neiging tot schuin wegdraaien of blokkeren verhoogd, en daarmee de kans op een terugslag of breuk van het slijpmiddel.

g) Wanneer de doorslijpschijf klem raakt of u het werk onderbreekt, schakel het apparaat

dan uit en houd het rustig vast totdat de schijf tot stilstand gekomen is. **Probeer nooit om de nog draaiende doorslijpschijf uit de snede te trekken, dit kan een terugslag veroorzaken.** Stel de oorzaak van het klemraken vast en verhelp deze.

h) **Schakel het elektrisch gereedschap zolang het zich in het werkstuk bevindt niet opnieuw in. Laat de doorslijpschijf eerst het volle toerental bereiken voordat u voorzichtig verder gaat met de snede.** Anders kan de schijf blijven hangen, uit het werkstuk springen of een terugslag veroorzaken.

i) **Zorg voor een ondersteuning van platen of grote werkstukken om het risico van een terugslag door een ingeklemde doorslijpschijf te verminderen.** Grote werkstukken kunnen doorbuigen onder hun eigen gewicht. Het werkstuk dient aan beide kanten van de schijf ondersteund te worden, zowel bij de slijpsnede als aan de rand.

j) **U dient bijzonder voorzichtig te zijn bij "ivalsneden" in bestaande wanden of andere plaatsen waar u geen zicht op heeft.** De invallende doorslijpschijf kan bij het snijden in gas- of waterleidingen, elektrische leidingen of andere objecten een terugslag veroorzaken.

4.3 Overige veiligheidsinstructies:

 **WAARSCHUWING** – Draag altijd een veiligheidsbril.

 Draag een geschikt stofmasker.

 Gebruik uitsluitend een diamant-doorslijpschijf. Er mogen niet meerdere diamant-doorslijpschijven worden gebruikt.

 Gebruik geen gebonden schijven.

 Draag gehoorbescherming.

Maak gebruik van elastische tussenlagen, wanneer deze bij het slijpmiddel ter beschikking gesteld worden en vereist zijn.

Neem de opgaven van de fabrikant van het inzetgereedschap of de toebehoren in acht! Zorg ervoor dat inzetgereedschap beschermd is tegen vet en stoten!

Inzetgereedschap dient zorgvuldig, volgens de aanwijzingen van de fabrikant, te worden bewaard en gebruikt.

Het werkstuk dient stevig te liggen en beveiligd te zijn tegen wegglijden, bv. met behulp van spaninrichtingen. Grote werkstukken dienen voldoende te worden ondersteund.

Beschadigde, onronde resp. trillende gereedschappen mogen niet gebruikt worden.

Zorg er (bv. met behulp van een metaaldetector) voor dat zich op de plaats die bewerkt moet worden, **geen stroom-, water- of gasleidingen** bevinden.

Voorkom schade aan gas- of waterleidingen, elektrische leidingen en dragende wanden (statica).

De stekker uit het stopcontact halen voordat er instellings-, ombouw- of onderhoudswerkzaamheden worden uitgevoerd.

Een beschadigde of gebarsten extra greep moet worden vervangen. Indien de extra greep defect is, de machine niet gebruiken.

Controleer voor ieder gebruik of er delen ontbreken, versleten, gebroken, gescheurd of beschadigd zijn. Een defecte of onvolledige beschermkap niet gebruiken.

Gebruik uitsluitend de meegeleverde spanmiddelen.

De stofbelasting verminderen:

 **WAARSCHUWING** - Sommige stofdeeltjes die worden geproduceerd bij het schuren, zagen, slijpen, boren en ander werk bevatten chemicaliën waarvan bekend is dat ze kanker, geboortefwijkingen of andere reproductieve schade kunnen veroorzaken. Enkele voorbeelden van deze chemicaliën zijn:

- lood van loodhoudende verf,
- mineraalstof van bakstenen, cement en andere metselwerkmaterialen, en
- arseen en chroom uit chemisch behandeld hout.

Het risico dat u hierbij loopt varieert, afhankelijk van hoe vaak u met dit soort werk bezig bent. Om de blootstelling aan deze chemicaliën te verminderen: Werk in een goed geventileerde ruimte en werk met goedgekeurde persoonlijke beschermingsmiddelen zoals stofmaskers die speciaal zijn ontwikkeld voor het filteren van microscopische deeltjes.

Dit geldt ook voor stof van andere materialen, zoals sommige houtsoorten (zoals eiken- of beukenstof), metalen, asbest. Andere bekende ziekten zijn bijvoorbeeld allergische reacties, aandoeningen van de luchtwegen. Laat geen stof in uw lichaam komen.

Neem de richtlijnen en nationale voorschriften in acht die van toepassing zijn op uw materiaal, personeel, toepassing en locatie (bijv. arbeidsveiligheidsbepalingen, afvoer).

Verzamel de ontstane deeltjes op de plaats waar ze ontstaan en voorkom dat ze neerslaan in de omgeving.

Gebruik geschikte toebehoren voor speciale werkzaamheden. Daardoor komen slechts weinig deeltjes ongecontroleerd in de omgeving terecht.

Gebruik een geschikte stofafzuiging.

Verminder de stofbelasting door:

- de vrijkomende deeltjes en de afvoerluchtstroom van de machine niet op de gebruiker zelf of omstanders of op neergeslagen stof te richten,
- een afzuiginstallatie en/of een luchtfilter te gebruiken,
- de werkplek goed te ventileren en schoon te houden door te stofzuigen. Vegen of blazen wervelt het stof op.
- Zuig of was de beschermende kleding. Niet uitblazen, uitslaan of uitborstelen.

5. Overzicht

Zie pagina 2.

- 1 Hendel van de haakse slijper (voor de bevestiging en instelling van de beschermkap)
- 2 Afzuigbeschermpak
- 3 Pijl - machine alleen in de richting van de pijl trekken
- 4 Greep van de haakse slijper *
- 5 Drukschakelaar*
- 6 Elektronische signaalindicatie *
- 7 Afzuigaansluitstuk
- 8 Extra greep (van de haakse slijper) *
- 9 Verlengstuk
- 10 Asvastzetknop (van de haakse slijper) *
- 11 Wieltjes (om op het werkstuk te plaatsen)
- 12 Pijl voor de draairichting (draairichting van de diamant-doorslijpschijf)
- 13 As (van de haakse slijper) *
- 14 Steunflens (van de haakse slijper) *
- 15 Twee afstandsringen
- 16 Diamant-doorslijpschijf *
- 17 Tweegats spanmoer
- 18 Pensleutel

* niet bij de levering inbegrepen / afhankelijk van de uitrusting

6. Ingebruikname

 Voor alle ombouwwerkzaamheden: haal de stekker uit het stopcontact. De machine moet uitgeschakeld zijn en de spindel moet stilstaan.

 Vergelijk voor de ingebruikname of de op het typeplaatje aangegeven spanning overeenkomt met de netspanning.

 Schakel altijd een aardlekschakelaar (RCD) met een max. inschakelstroom van 30 mA voor de machine.

6.1 Afzuigbeschermpak bevestigen op de haakse slijper

Zie pagina 2, afb. A en B.

1. Houd de hendel (1) ingedrukt.
2. De afzuigbeschermpak (2) in de getoonde positie op de haakse slijper plaatsen (zie pagina 2, afb. A.).
3. Druk de hendel (1) en draai de afzuigbeschermpak (2) zo dat de haakse slijper in de getoonde richting wijst (zie pagina 2, afb. B.).
4. De hendel (1) loslaten en de afzuigbeschermpak (2) draaien, totdat de hendel (1) vast klikt.
5. Controleer of de hendel goed bevestigd is: De hendel (1) moet vergrendeld zijn en de afzuigbeschermpak (2) mag niet kunnen worden gedraaid.

Extra greep aanbrengen

 Alleen werken wanneer de extra greep (8) is aangebracht! De extra greep (8) samen met het verlengstuk (9) vast op de haakse slijper draaien.

6.2 Stofafzuiging aanbrengen

 Alleen met geschikte stofafzuiging werken: Een geschikte stofzuiger (neem de nationale voorschriften in acht) aansluiten op het afzuigmondstuk (7).

Gebruik voor een optimale afzuiging de aansluitmof 6.30796 en een zuiger met automatische filterreiniging.

Wij raden het gebruik aan van een antistatische zuigslang Ø 35 mm.

7. Inzetgereedschap aanbrengen

 Voor alle ombouwwerkzaamheden: haal de stekker uit het stopcontact. De machine moet uitgeschakeld zijn en de spindel moet stilstaan.

7.1 Diamant-doorslijpschijf aanbrengen

1. Asvergrendelknop (10) indrukken en as (13) draaien tot de vergrendelknop merkbaar vastklikt.
2. Steunflens (14) (leveringsomvang van de haakse slijper) op de as plaatsen. Hij is op de juiste wijze aangebracht, als hij op de vergrendelde as niet gedraaid kan worden.
3. De 2 afstandsringen (15) op de steunflens (14) plaatsen.
4. Een diamant-doorslijpschijf (16) op de afstandsring (15) plaatsen. **Let op juiste draairichting.** De draairichting is door middel van een pijl op de diamant-doorslijpschijf en afzuigbeschermpak aangegeven (pijl voor de draairichting (12)).
5. Zorg ervoor dat de tweegats spanmoer (17) en as (13) van de haakse slijper op elkaar passen: Tekst op de tweegats spanmoer en de informatie over de schroefdraad op het typeplaatje van de haakse slijper moeten overeen stemmen (M14 resp. 5/8").
6. Tweegats spanmoer (17) opschroeven.
7. Asvergrendelknop (10) indrukken en ingedrukt houden.
8. Tweegats spanmoer (17) met tweegaatssleutel (18) stevig vastdraaien.
9. De veilige verbinding controleren.
10. Diamant-doorslijpschijf (16) met de hand draaien - hij mag de afzuigbeschermpak (2) niet aanraken of er tegenaan schuren.

8. Gebruik

8.1 In-/uitschakelen

 Pak de machine altijd met beide handen vast.

 Eerst inschakelen, dan het inzetgereedschap naar het werkstuk bewegen.

 Voorkom onverhoeds starten: de machine altijd uitschakelen wanneer de stekker uit het stopcontact wordt gehaald of wanneer sprake is geweest van een stroomonderbreking.

 Voorkom dat de machine stof en spaanders opjaagt of naar binnen zuigt. De machine na het uitschakelen pas wegleggen wanneer de motor tot stilstand is gekomen.

Moment inschakeling (met dode manschakelaar)

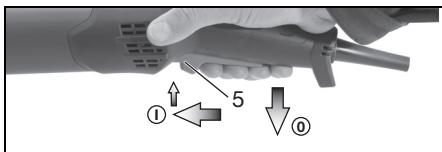

Inschakelen: drukschakelaar (5) naar voren schuiven en vervolgens de drukschakelaar (5) naar boven drukken.

Uitschakelen: laat de drukschakelaar (5) los.

8.2 Werken

 Het apparaat altijd stevig met beide handen aan de primaire greep (4) van de haakse slijper en aan de extra greep (8) vasthouden en leiden.

 Machine **alleen in de richting van de pijl (3)** trekken. (Zie pagina 2, afb. C.)

1. De beschermkap met wieltjes (11) op het werkstuk plaatsen, zonder dat de diamant-doorslijpschijf (16) het werkstuk aanraakt.
2. Machine inschakelen en wachten tot het volle toerental bereikt is.
3. De machine langzaam en met gevoel om de wielas naar beneden zwenken: De diamant-doorslijpschijf (16) duikt in het werkstuk.
4. Machine **alleen in de richting van de pijl (3)** trekken (tegen de draairichting in werken). Anders bestaat het gevaar dat de machine ongecontroleerd uit de snede springt. Werk met een matige, aan het materiaal aangepaste voorwaartse beweging. Voor een optimale afzuiging moet u erop letten dat de wieltjes (11) altijd het werkstuk aanraken.
5. Als de snede klaar is, moet u de machine uitschakelen en rustig vasthouden, totdat de diamant-doorslijpschijf tot stilstand is gekomen.
Probeer nooit om de nog draaiende diamant-doorslijpschijf uit de snede te trekken; dit kan een terugslag veroorzaken.
6. Machine opbergen.

9. Onderhoud

Controleer voor ieder gebruik of er delen ontbreken, versleten, gebroken, gescheurd of beschadigd zijn. Een defecte of onvolledige beschermkap niet gebruiken.

Duidelijk merkbare afname van de vooruitgang en verhoogde aanzetkracht zijn tekenen van een bot geworden diamant-doorslijpschijf. Slijp bot geworden diamant-doorslijpschijven, door korte sneden in ruw materiaal zoals bijvoorbeeld kalkzandsteen uit te voeren.

10. Reiniging

Tijdens de bewerking kunnen deeltjes in de behuizing van het elektrisch gereedschap binnendringen. Dit heeft invloed op de koeling van het elektrisch gereedschap. Geleidende

afzettingen kunnen invloed hebben op de veiligheidsisolatie van het elektrisch gereedschap en elektrische gevaren veroorzaken.

Blaas het elektrisch gereedschap regelmatig, vaak en grondig schoon door alle voorste en achterste luchtsleuven uit te zuigen of met droge lucht uit te blazen. Trek eerst de stekker van het elektrisch gereedschap uit het stopcontact en draag tijdens het reinigen een veiligheidsbril en stofmasker. Zorg bij het uitblazen voor geschikte afzuiging.

11. Storingen verhelpen

 **De machine loopt niet. De elektronische signaalindicatie (6) knippert.** De herstartbeveiliging is geactiveerd. Als de stekker in het stopcontact wordt gestoken wanneer het apparaat is ingeschakeld of wanneer de stroom wordt hersteld na een pauze, start het apparaat niet. Schakel de machine uit en weer in.

12. Toebehoren

Gebruik alleen origineel Metabo toebehoren.

Gebruik alleen toebehoren dat voldoet aan de in deze gebruiksaanwijzing genoemde eisen en kenmerken.

 De maximaal toegestane dikte van de diamant-doorslijpschijf bedraagt 3 mm (1/8"). Gebruik geen gesegmenteerde diamant-doorslijpschijven met segmentsleuven van meer dan 10 mm. Bij gebruik van gesegmenteerde diamant-doorslijpschijven zijn uitsluitend negatieve segmentsnijdhoeken toegestaan.

Compleet toebehorenprogramma, zie www.metabo.com of de catalogus.

13. Reparatie

 Reparaties aan elektrisch gereedschap mogen uitsluitend door een erkende electricien worden uitgevoerd!

Een defecte stroomkabel mag alleen worden vervangen door een speciale, originele beschermde stroomkabel van Metabo. Dit is verkrijgbaar via de Metabo Service.

Neem voor elektrisch gereedschap van Metabo dat gerepareerd dient te worden contact op met uw Metabo-vertegenwoordiging. Zie voor adressen www.metabo.com.

Lijsten met reserveonderdelen kunt u via www.metabo.com downloaden.

14. Milieubescherming

Neem de nationale voorschriften in acht voor een milieuvriendelijke verwijdering en de recycling van afgedankte machines, verpakkingen en toebehoren.

 Uitsluitend voor EU-landen: geef uw elektrisch gereedschap nooit met het huisvuil mee! Volgens de Europese richtlijn 2012/19/EG inzake gebruikte elektrische en elektronische

nl NEDERLANDS

apparaten en de vertaling hiervan in de nationale wetgeving dienen afgedankte elektrische gereedschappen gescheiden te worden ingezameld en op milieuvriendelijke wijze te worden afgevoerd.

15. Technische gegevens

Toelichting op de gegevens van pagina 3.
Wijzigingen in het kader van technische verbeteringen voorbehouden.

\emptyset	=	max. toegestane diameter van de diamant-doorslijpschijf
d_{\max}	=	max. toegestane dikte van de diamant-doorslijpschijf
M	=	schroefdraad spindel
l	=	lengte van de slijpspindel
T_{\max}	=	max. zaagdiepte
n	=	onbelast toerental (hoogste toerental)
P_1	=	nominaal vermogen
P_2	=	afgegeven vermogen
m	=	gewicht zonder netsnoer

Meetgegevens vastgesteld volgens de norm EN 60745.

Machine van beveiligingsklasse II
~ Wisselstroom

De vermelde technische gegevens zijn tolerantiewaarden (overeenkomstig de betreffende geldige norm).



Emissiewaarden

Deze waarden maken een beoordeling van de emissie van het elektrisch gereedschap en een vergelijking van de verschillende elektrische gereedschappen mogelijk. Afhankelijk van het gebruik, de toestand van het elektrisch gereedschap of het inzetgereedschap kan de daadwerkelijke belasting hoger of lager uitvallen. Neem voor de beoordeling pauzes en fasen met een lagere belasting in aanmerking. Bepaal op basis van de overeenkomstig aangepaste geschatte waarden maatregelen ter bescherming van de gebruiker, bijv. organisatorische maatregelen.

Totale trillingswaarde (vectorsom van drie richtingen) vastgesteld conform EN 60745:

a_h	=	trillingsemissiewaarde
K_h	=	onzekerheid (trilling)

Typisch A-gekwalificeerd geluidsniveau:

L_{pA}	=	geluidsdrumniveau
L_{WA}	=	geluidsvermogensniveau
K_{pA}, K_{WA}	=	onzekerheid



Draag gehoorbescherming!

Istruzioni originali

1. Dichiarazione di conformità

Dichiariamo sotto la nostra completa responsabilità che queste troncatrici a mola, identificate dai modelli e numeri di serie *1), sono conformi a tutte le disposizioni pertinenti delle direttive *2) e delle norme *3). Documentazione tecnica presso *4) - vedere pagina 4.

2. Utilizzo conforme

La troncatrice a mola è destinata al taglio di materiali minerali, come ad esempio le tegole, senza l'utilizzo di acqua.

Utilizzare esclusivamente un disco da taglio diamantato. Non utilizzare mole per troncare, utensili legati o altri utensili. Non devono essere utilizzati utensili con inserto filettato.

Non lavorare materiali metallici.

I materiali che durante la lavorazione producono polveri o vapori nocivi per la salute non devono essere lavorati.

Lavorare soltanto con un aspirapolvere adeguato. Destinato all'impiego professionale nell'industria e nell'artigianato.

Per eventuali danni derivanti da un uso improprio dell'utensile è responsabile esclusivamente l'utilizzatore.

È obbligatorio rispettare le prescrizioni generali per la prevenzione degli infortuni nonché le avvertenze di sicurezza allegate.

3. Avvertenze generali di sicurezza



Per proteggere la propria persona e per una migliore cura dell'elettrotensile, attenersi alle parti di testo contrassegnate con questo simbolo!



AVVERTENZA – Leggere le istruzioni per l'uso al fine di ridurre il rischio di lesioni.



AVVERTENZA Leggere tutte le avvertenze di sicurezza e le relative istruzioni.

Eventuali omissioni nell'adempimento delle avvertenze di sicurezza e delle istruzioni possono causare scosse elettriche, incendi e/o lesioni gravi.

Conservare tutte le avvertenze di sicurezza e le istruzioni per un uso futuro. L'elettrotensile va ceduto esclusivamente insieme al presente documento.

4. Avvertenze specifiche di sicurezza

4.1 Avvertenze di sicurezza per troncatrici

a) Il carter di protezione in dotazione con l'utensile elettrico deve essere applicato in

modo sicuro e deve essere regolato così da garantire la massima sicurezza, cioè in modo tale che solo la minima parte possibile dell'abrasivo sia esposta all'utilizzatore. Non soffermarsi né far sostare altre persone in prossimità del campo di funzionamento del disco di smerigliatura rotante. Il carter di protezione deve proteggere l'utilizzatore da eventuali frammenti e dal contatto accidentale con l'abrasivo.

b) **Utilizzare esclusivamente dischi da taglio diamantati per il vostro utensile elettrico.** Il semplice fatto che gli accessori possano essere fissati all'elettrotensile non garantisce un utilizzo sicuro dell'utensile stesso.

c) **La velocità ammessa dell'utensile utilizzato deve essere almeno pari al numero di giri massimo indicato sull'utensile elettrico.** Gli accessori che girano a una velocità superiore a quella ammessa possono spezzarsi e volare via.

d) **Gli abrasivi devono essere utilizzati esclusivamente per le applicazioni raccomandate. Per esempio: non levigare mai con la superficie laterale di un disco da taglio.** I dischi da taglio sono concepiti per l'asportazione di materiale per mezzo del bordo del disco. Le forze che agiscono lateralmente su questi tipi di abrasivi possono provocare la rottura del disco stesso.

e) **Utilizzare sempre flange di serraggio non danneggiate, di forme e dimensioni adeguate per il disco di smerigliatura scelto.** Le flange adatte sorreggono il disco di smerigliatura e riducono così al minimo il rischio di una rottura del disco stesso.

f) **Il diametro esterno e lo spessore dell'utensile devono corrispondere ai dati tecnici dell'utensile elettrico.** Non è possibile garantire una protezione sufficiente per l'utilizzatore né un controllo adeguato, se gli utensili sono di dimensioni errate.

g) **I dischi di smerigliatura e le flange devono adattarsi con precisione al mandrino portamola dell'elettrotensile.** Gli utensili che non si adattano perfettamente al mandrino portamola dell'elettrotensile ruotano in modo irregolare, producono forti vibrazioni e possono causare la perdita di controllo dell'apparecchio.

h) **Non utilizzare dischi di smerigliatura danneggiati. Prima di ogni utilizzo, controllare che i dischi abrasivi non presentino scheggiature e cricche. Se l'utensile elettrico o il disco di smerigliatura cade a terra, verificare che non si sia danneggiato, oppure utilizzare un disco di smerigliatura che non presenti danneggiamenti. Una volta che il disco di smerigliatura è stato controllato e montato, non soffermarsi, né lasciar soffermare eventuali persone presenti nelle vicinanze, in prossimità del livello di funzionamento del disco di smerigliatura rotante e tenere l'utensile in funzione al massimo dei giri per un**

minuto. Di solito i dischi di smerigliatura danneggiati si rompono durante questo test.

i) Indossare l'equipaggiamento di protezione personale. In base all'applicazione, indossare una protezione integrale per il viso, una protezione per gli occhi o occhiali protettivi. Se necessario, indossare una mascherina antipolvere, protezioni acustiche, guanti da lavoro o un grembiule protettivo che impedisca alle piccole particelle di abrasivo e di materiale di raggiungere il corpo. Gli occhi devono essere protetti da eventuali corpi estranei vaganti, prodotti dalle diverse applicazioni. La mascherina antipolvere e/o la protezione per le vie respiratorie devono filtrare la polvere che si produce durante l'impiego del dispositivo. Un forte rumore prolungato può causare una perdita di udito.

j) Assicurarsi che le altre persone mantengano una distanza di sicurezza dall'area di lavoro. Tutte le persone che si trovano all'interno dell'area di lavoro devono indossare l'equipaggiamento di protezione personale. Eventuali frammenti del pezzo in lavorazione o utensili rotti potrebbero saltare via e causare lesioni anche al di fuori dell'area di lavoro.

k) Tenere l'utensile soltanto sulle superfici di presa isolate, quando si eseguono lavori durante i quali è possibile che l'utensile entri a contatto con cavi elettrici nascosti o con il proprio cavo di alimentazione. Il contatto con un cavo sotto tensione può mettere sotto tensione anche i componenti metallici dell'attrezzo e provocare così una scossa elettrica.

l) Tenere il cavo di alimentazione lontano dagli utensili rotanti. Se si perde il controllo dell'apparecchio, il cavo di alimentazione può essere tagliato o danneggiato e la mano o il braccio dell'utilizzatore possono entrare in contatto con l'utensile rotante.

m) Non posare mai l'utensile elettrico prima che l'utensile non si sia arrestato completamente. L'utensile in rotazione può entrare in contatto con la superficie di appoggio, facendo perdere all'utilizzatore il controllo dell'elettrotensile.

n) Non metter mai in funzione l'elettrotensile durante il trasporto. I vestiti dell'utilizzatore potrebbero entrare accidentalmente in contatto con l'utensile in rotazione e ciò potrebbe causare lesioni all'utilizzatore.

o) Pulire regolarmente le feritoie di ventilazione dell'utensile elettrico. La ventola del motore attira la polvere nella carcassa e un forte accumulo di polvere di metallo può causare pericoli di natura elettrica.

p) Non utilizzare l'elettrotensile in prossimità di materiali infiammabili. Le scintille potrebbero incendiare questi materiali.

q) Non utilizzare alcun utensile che richieda l'uso di refrigerante liquido. L'impiego di acqua o di altri refrigeranti liquidi può provocare una scossa elettrica.

4.2 Contraccolpo e relative avvertenze di sicurezza

Il contraccolpo è la reazione improvvisa che si verifica quando il disco di smerigliatura si inceppa o si blocca. Quando l'utensile rimane inceppato o bloccato nel materiale in lavorazione, ciò causa un brusco arresto della rotazione. In questo modo, nel punto di bloccaggio, un elettrotensile privo di controllo subisce un'accelerazione contraria al senso di rotazione dell'utensile stesso.

Se, ad esempio, un disco di smerigliatura resta bloccato o inceppato nel pezzo in lavorazione, è possibile che il bordo del disco stesso - che affonda nel materiale - resti impigliato e quindi il disco si rompa o provochi un contraccolpo. Il disco di smerigliatura si sposta quindi improvvisamente verso l'operatore o in direzione opposta, a seconda del senso di rotazione del disco al momento dell'inceppamento. In questo contesto è anche possibile che i dischi di smerigliatura si rompano.

Il contraccolpo è la conseguenza di un utilizzo errato o non conforme dell'elettrotensile. Può essere evitato applicando le misure di precauzione descritte di seguito.

a) Afferrare sempre saldamente l'utensile elettrico ed assumere una postura del corpo e delle braccia che permetta di attutire le eventuali forze di contraccolpo. Utilizzare sempre l'impugnatura supplementare, se disponibile, per avere il massimo controllo possibile sulle forze di contraccolpo o sulle forze di reazione all'avviamento. L'utilizzatore può dominare le forze di contraccolpo e di reazione adottando misure di sicurezza idonee.

b) Non avvicinare mai le mani agli utensili in rotazione. In caso di contraccolpo, l'utensile può venire in contatto con la mano dell'utilizzatore.

c) Evitare l'area antistante e retrostante il disco da taglio in rotazione. Il contraccolpo spinge l'utensile elettrico nella direzione opposta al senso di rotazione del disco di smerigliatura nel punto in cui si è bloccato.

d) Lavorare con particolare attenzione vicino ad angoli, spigoli vivi, ecc. Evitare che l'utensile venga sbalzato via dal pezzo in lavorazione e che si blocchi. L'utensile rotante si inclina quando viene a contatto con angoli, spigoli affilati, o quando viene sbalzato via in seguito a un blocco. Questo provoca una perdita del controllo o un contraccolpo.

e) Non utilizzare lame per seghe a catena o lame dentate, né dischi diamantati a segmenti con fenditure maggiori di 10 mm. Gli utensili di questo tipo causano spesso un contraccolpo o la perdita di controllo dell'elettrotensile.

f) Evitare che il disco di taglio si blocchi ed evitare di esercitare una pressione di appoggio eccessiva. Non eseguire tagli di profondità eccessiva. Un sovraccarico del disco di taglio aumenta la sollecitazione del disco stesso e incrementa la probabilità che il disco si inclini o si blocchi, di conseguenza aumenta il rischio di contraccolpo o di una rottura del disco.

g) **Se il disco di taglio si blocca o se l'utilizzatore interrompe il lavoro, disattivare l'attrezzo e tenerlo fermo finché il disco non si è arrestato completamente. Non tentare mai di estrarre il disco dal taglio mentre è ancora in movimento. Ciò può causare un contraccolpo.** Rilevare ed eliminare la causa del blocco.

h) **Non riattivare l'elettrotensile finché si trova all'interno del pezzo in lavorazione. Prima di proseguire con cautela l'incisione, aspettare che il disco di taglio raggiunga il massimo numero di giri.** In caso contrario il disco potrebbe incepparsi, saltare via dal pezzo in lavorazione o causare un contraccolpo.

i) **I pannelli o i pezzi in lavorazione di grandi dimensioni devono essere fissati saldamente, in modo da evitare il rischio di un contraccolpo in caso di blocco del disco di taglio.** I pezzi in lavorazione di grandi dimensioni possono flettersi sotto il loro stesso peso. Il pezzo in lavorazione deve essere sorretto da entrambi i lati del disco, sia in prossimità del taglio, sia sui bordi.

j) **Prestare particolare attenzione in caso di "tagli a tasca" in pareti esistenti o in altre zone di cui non si conosce la struttura interna.** Il disco da taglio immerso nel materiale può causare un contraccolpo in caso di taglio di tubazioni del gas o dell'acqua, di cavi elettrici o di altri oggetti.

4.3 Ulteriori avvertenze per la sicurezza:



AVVERTENZA – Indossare sempre gli occhiali protettivi.



Indossare una mascherina antipolvere.



Utilizzare esclusivamente un disco diamantato. Non utilizzare diversi dischi da taglio diamantati.



Non utilizzare dischi legati.



Indossare le protezioni acustiche.

Utilizzare gli spessori elastici, se questi vengono forniti con l'abrasivo e qualora si rivelasse necessario.

Rispettare le indicazioni del produttore dell'utensile e degli accessori. Proteggere gli utensili dal grasso e dagli urti.

Gli utensili devono essere conservati e manipolati con cura secondo le istruzioni del produttore.

Il pezzo in lavorazione dev'essere saldamente appoggiato ed essere fissato in modo da non scivolare, ad es. mediante appositi dispositivi di fissaggio. I pezzi in lavorazione di grandi dimensioni devono essere tenuti ben saldi.

Gli utensili danneggiati, ovalizzati e/o vibranti non devono essere utilizzati.

Sul punto che deve essere lavorato non devono esserci **cavi della corrente, dell'acqua o del gas** (ad esempio utilizzare un metal detector).

Evitare di arrecare danno a tubazioni del gas o dell'acqua, linee elettriche e muri portanti (statica).

Estrarre la spina dalla presa prima di eseguire qualsivoglia intervento di regolazione, modifica o manutenzione della macchina.

Un'impugnatura supplementare eventualmente danneggiata o logora dev'essere sostituita. Non mettere in funzione l'utensile qualora l'impugnatura sia difettosa.

Prima di ogni utilizzo, controllare se vi sono parti mancanti, usurate, rotte, incrinare o danneggiate. Non utilizzare il carter di protezione se è difettoso o incompleto.

Utilizzare esclusivamente gli attrezzi di serraggio forniti in dotazione.

Riduzione della formazione di polvere:



AVVERTENZA - Alcune polveri che si formano durante la levigatura con carta vetrata, il taglio, la levigatura, la foratura e altri lavori contengono sostanze chimiche note per essere causa di tumori, difetti alla nascita o altre anomalie nella riproduzione. Alcune di queste sostanze chimiche sono per esempio:

- piombo in vernici contenenti piombo,
- polvere minerale proveniente da mattoni, cemento e altri materiali edili,
- arsenico e cromo provenienti da legno trattato chimicamente.

Il rischio di questa esposizione varia a seconda della frequenza con cui si effettua questo tipo di lavoro. Per ridurre l'esposizione a queste sostanze chimiche: lavorare in un'area ben ventilata e con dispositivi di protezione approvati, quali ad es. mascherine antipolvere progettate appositamente per filtrare le particelle microscopiche.

Ciò vale anche per la polvere proveniente da altri materiali, come ad es. alcuni tipi di legno (come la polvere di quercia o di faggio), metalli, amianto. Altre malattie note sono ad es. le reazioni allergiche e le malattie alle vie respiratorie. Impedire alla polvere di raggiungere il corpo.

Osservare le direttive e le disposizioni nazionali inerenti al materiale utilizzato, al personale, al tipo e luogo di impiego (ad es. disposizioni sulla sicurezza del lavoro, smaltimento).

Raccogliere le particelle formatesi, evitando che si depositino nell'ambiente circostante.

Per lavori speciali, utilizzare accessori adeguati. In questo modo, nell'ambiente si diffonde in maniera incontrollata una minore quantità di particelle.

Utilizzare un sistema di aspirazione adatto.

Ridurre la formazione di polvere procedendo come segue:

- Non indirizzare le particelle in uscita e la corrente dell'aria di scarico del dispositivo su di sé o sulle persone che si trovano nelle vicinanze, né sulla polvere depositata.
- Utilizzare un impianto di aspirazione e/o un depuratore d'aria.

- Ventilare bene il luogo di lavoro e tenerlo pulito tramite aspirazione. Passando la scopa o soffiando si provoca un movimento vorticoso della polvere.
- Aspirare o lavare gli indumenti di protezione. Non soffiare, scuotere o spazzolare.

5. Sintesi

Vedere pagina 2.

- 1 Leva della smerigliatrice angolare (per fissare e regolare il carter di protezione)
- 2 Carter di protezione aspirazione
- 3 Freccia - tirare la macchina esclusivamente nel senso della freccia
- 4 Impugnatura della smerigliatrice angolare *
- 5 Pulsante interruttore *
- 6 Sistema elettronico di segnalazione *
- 7 Bocchetta di aspirazione
- 8 Impugnatura supplementare (della smerigliatrice angolare) *
- 9 Prolunga
- 10 Pulsante di arresto alberino (della smerigliatrice angolare) *
- 11 Ruote (per il posizionamento sul pezzo)
- 12 Freccia senso di rotazione (senso di rotazione del disco da taglio diamantato)
- 13 Alberino (della smerigliatrice angolare) *
- 14 Flangia di supporto (della smerigliatrice angolare) *
- 15 Due rondelle distanziatrici
- 16 Disco da taglio diamantato *
- 17 Dado di serraggio a due fori
- 18 Chiave a due perni

* non compreso nella fornitura / in base alla dotazione

6. Messa in funzione

 Prima di effettuare qualsiasi intervento di riattrezzamento: estrarre la spina dalla presa. La macchina dev'essere spenta e il mandrino dev'essere fermo.

 Prima della messa in funzione, verificare che la frequenza e la tensione di alimentazione corrispondano ai dati elettrici riportati sulla targhetta del modello.

 Applicare sempre a monte un interruttore di sicurezza FI (RCD) con corrente di scatto massima di 30 mA.

6.1 Applicazione del carter di protezione aspirazione sulla smerigliatrice angolare

Vedere pagina 2, figg. A e B.

1. Premere e tenere premuta la leva (1).
2. Collocare il carter di protezione aspirazione (2) sulla smerigliatrice angolare nella posizione indicata (vedere pagina 2, fig. A).
3. Premere la leva (1) e ruotare il carter di protezione aspirazione (2) finché la smerigliatrice angolare non è rivolta verso la direzione indicata (vedere pagina 2, fig. B.)

4. Rilasciare la leva (1) e ruotare il carter di protezione aspirazione (2) finché la leva (1) non scatta in posizione.
5. Verificare che il carter sia saldamente in posizione: la leva (1) dev'essere innestata e il carter di protezione aspirazione (2) non dev'essere in condizione di poter ruotare.

Montaggio dell'impugnatura supplementare

 Lavorare solamente con l'impugnatura supplementare montata (8)! Avvitare l'impugnatura supplementare (8) insieme alla prolunga (9) sulla smerigliatrice angolare.

6.2 Applicazione del sistema di aspirazione della polvere

 Lavorare esclusivamente con un sistema di aspirazione della polvere adatto: collegare un aspiratore adatto (osservare le disposizioni nazionali) alla bocchetta di aspirazione (7).

Per un'aspirazione ottimale, utilizzare il manicotto di collegamento 6.30796 e un aspiratore dotato di pulizia automatica del filtro.

Si raccomanda di utilizzare un tubo flessibile di aspirazione antistatico Ø 35 mm.

7. Applicazione dell'utensile

 Prima di effettuare qualsiasi intervento di riattrezzamento: estrarre la spina dalla presa. La macchina dev'essere spenta e il mandrino dev'essere fermo.

7.1 Applicazione del disco diamantato

1. Premere il pulsante di arresto dell'alberino (10) e ruotare l'alberino (13) fino a udire il pulsante di arresto che scatta in posizione.
2. Montare la flangia di supporto (14) (in dotazione alla smerigliatrice angolare) sull'alberino. La posizione sarà corretta se, una volta inserita sull'alberino arrestato, la flangia non può essere ruotata.
3. Applicare le 2 rondelle distanziatrici (15) sulla flangia di supporto (14).
4. Appoggiare il disco da taglio diamantato (16) sulla rondella distanziatrice (15). **Osservare il corretto senso di rotazione.** La direzione di rotazione è indicata, mediante frecce, sul disco da taglio diamantato e sul carter di protezione aspirazione (freccia senso di rotazione (12)).
5. Accertarsi che il dado di serraggio a due fori (17) e l'alberino (13) della smerigliatrice angolare combacino tra di loro: la scritta sul dado di serraggio a due fori e l'indicazione della filettatura sulla targhetta dei dati tecnici della smerigliatrice angolare devono coincidere (M14 e 5/8").
6. Avvitare il dado di serraggio a due fori (17).
7. Premere e tenere premuto il pulsante di arresto alberino (10).
8. Stringere con forza il dado di serraggio a due fori (17) con la chiave a due perni (18).
9. Controllare se il collegamento è corretto.
10. Ruotare il disco da taglio diamantato (16) a mano - non deve sfiorare il carter di protezione aspirazione (2) né strisciare su di esso.

8. Utilizzo

8.1 Attivazione/disattivazione

 Tenere sempre il dispositivo con entrambe le mani.

 Mettere prima in funzione il dispositivo, quindi avvicinare l'utensile accessorio al pezzo in lavorazione.

 Evitare l'avviamento accidentale: disinserire sempre il dispositivo quando la spina viene staccata dalla presa oppure se si verifica un'interruzione di corrente.

 Evitare che il dispositivo aspiri la polvere e i trucioli o ne provochi movimenti vorticosi. Dopo lo spegnimento, riporre il dispositivo soltanto dopo che il motore si è completamente arrestato.

Accensione temporanea (con funzione uomo presente)

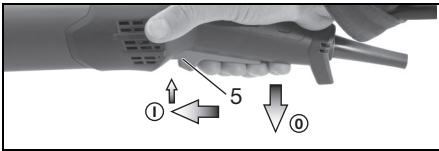

Accensione: spingere in avanti l'interruttore a pulsante (5) e poi premere l'interruttore (5) verso l'alto.

Spegnimento: rilasciare l'interruttore a pulsante (5).

8.2 Lavorazione

 Guidare sempre l'utensile con entrambe le mani tenendo saldamente l'impugnatura principale (4) della smerigliatrice angolare e l'impugnatura supplementare (8).

 Tirare la macchina **esclusivamente nel senso della freccia (3)**. (Vedere pagina 2, fig. C.)

1. Posizionare il carter di protezione con le ruote (11) sul pezzo di lavorazione senza che il disco da taglio diamantato (16) sfiori il pezzo.
2. Accendere la macchina e attendere che raggiunga il massimo numero di giri.
3. Orientare la macchina lentamente e delicatamente verso il basso in corrispondenza dell'asse delle ruote: il disco da taglio diamantato (16) penetra nel pezzo.
4. Tirare la macchina **esclusivamente nel senso della freccia (3)** (lavorare nel senso opposto alla rotazione). In caso contrario esiste il pericolo che il dispositivo possa fuoriuscire in modo incontrollato dal taglio che si sta eseguendo. Procedere con un avanzamento regolare, adeguato al materiale in lavorazione. Per un'aspirazione ottimale, accertarsi che le ruote (11) siano a contatto con il pezzo di lavorazione.
5. Una volta eseguito il taglio, spegnere la macchina e attendere che si fermi il disco. **Non tentare mai di estrarre il disco dal taglio mentre è ancora in movimento. Ciò può causare un contraccolpo.**
6. Riporre via la macchina.

9. Manutenzione

Prima di ogni utilizzo, controllare se vi sono parti mancanti, usurate, rotte, inclinate o danneggiate. Non utilizzare il carter di protezione se è difettoso o incompleto.

Se la velocità di esecuzione del lavoro rallenta visibilmente e la forza di avanzamento aumenta, questo è il sintomo che i dischi di taglio diamantati sono consumati. Affilare i dischi consumati effettuando tagli brevi in materiali abrasivi, come ad es. pietra arenaria calcarea.

10. Pulizia

Durante la lavorazione possono depositarsi delle particelle all'interno dell'elettrotensile. Questo compromette il raffreddamento dell'elettrotensile. I depositi conduttori possono compromettere l'isolamento dell'elettrotensile e provocare pericoli elettrici.

Aspirare aria dall'elettrotensile regolarmente, spesso e a fondo, tramite le fenditure anteriori e posteriori, o soffiare con aria asciutta. Staccare prima l'utensile dall'alimentazione elettrica e indossare occhiali protettivi e mascherina antipolvere. Durante il soffiaggio, accertarsi che l'aspirazione avvenga correttamente.

11. Eliminazione dei guasti

 **Il dispositivo non entra in funzione. Il sistema elettronico di segnalazione (6) lampeggia.** La protezione contro il riavvio è scattata. Se la spina viene inserita con il dispositivo acceso o viene ripristinata la corrente dopo un'interruzione, il dispositivo non si riavvia. Spegnere e riaccendere il dispositivo.

12. Accessori

Utilizzare solo accessori originali Metabo.

Utilizzare esclusivamente accessori conformi ai requisiti e ai parametri riportati nelle presenti istruzioni per l'uso.

 Lo spessore max. consentito del disco è di 3 mm (1/8"). Non utilizzare dischi da taglio diamantati a segmenti con fenditure maggiori di 10 mm. Se si utilizzano dischi da taglio diamantati, sono consentiti soltanto angoli di taglio negativi.

La gamma completa degli accessori è disponibile all'indirizzo www.metabo.com oppure nel catalogo.

13. Riparazione

 Le eventuali riparazioni degli elettrotensili devono essere eseguite esclusivamente da elettricisti specializzati.

Un cavo di alimentazione difettoso deve essere sostituito solo da uno speciale cavo di alimentazione originale Metabo disponibile tramite l'assistenza Metabo.

Nel caso di elettro utensili Metabo che necessitino di riparazioni, rivolgersi al proprio rappresentante di zona. Per gli indirizzi consultare il sito www.metabo.com.

Gli elenchi delle parti di ricambio possono essere scaricati dal sito www.metabo.com.

K_{pA} , K_{WA} = incertezza



Indossare la protezione dell'udito!

14. Tutela dell'ambiente

Attenersi alle norme nazionali riguardo allo smaltimento eco-compatibile e al riciclaggio di macchine fuori servizio, imballaggi e accessori.



Solo per i Paesi UE: non smaltire gli elettro utensili tra i rifiuti domestici! Secondo la Direttiva europea 2012/19/UE sugli utensili elettrici ed elettronici usati e l'applicazione nel diritto nazionale, gli elettro utensili usati devono essere smaltiti separatamente e sottoposti ad un sistema di riciclaggio eco-compatibile.

15. Dati tecnici

Spiegazioni relative ai dati riportati a pagina 3. Ci riserviamo il diritto di apportare modifiche nell'ambito dello sviluppo tecnologico.

\varnothing = diametro max. consentito dei dischi da taglio diamantati

d_{max} = spessore max. consentito dei dischi da taglio diamantati

M = filettatura del mandrino

l = lunghezza del mandrino

T_{max} = profondità di taglio max.

n = numero di giri a vuoto (massimo numero di giri)

P_1 = potenza nominale assorbita

P_2 = potenza resa

m = peso senza cavo di alimentazione

Valori misurati a norma EN 60745.

Macchina appartenente alla classe di protezione II

~ Corrente alternata

I dati tecnici sopra indicati sono soggetti a tolleranze (secondo gli standard specifici vigenti).



Valori di emissione

Questi valori consentono di stimare le emissioni dell'elettro utensile e di raffrontarle con altri elettro utensili. In base alle condizioni d'impiego, allo stato dell'elettro utensile o degli utensili accessori, il carico effettivo può risultare superiore o inferiore. Ai fini di una corretta stima, considerare le pause di lavoro e le fasi di carico ridotto. Basandosi su valori stimati e opportunamente adattati, stabilire misure di sicurezza idonee per l'utilizzatore, ad es. di carattere organizzativo.

Valore complessivo delle vibrazioni (somma vettoriale delle tre direzioni) calcolato secondo la norma EN 60745:

a_h = valore di emissione vibrazione

$K_{h,}$ = incertezza (vibrazioni)

Livello sonoro classe A tipico:

L_{pA} = livello di pressione acustica

L_{WA} = livello di potenza acustica

Manual original

1. Declaración de conformidad

Declaramos bajo nuestra exclusiva responsabilidad que estas tronzadoras a muela, identificadas por tipo y número de serie *1), cumplen todas las disposiciones pertinentes de las directivas *2) y normas *3). Documentaciones técnicas en *4) - véase la página 4.

2. Uso según su finalidad

Esta tronzadoras a muelas se ha diseñado para tronzar materiales minerales como, por ejemplo, teja, sin emplear agua.

Use tan solo un disco de amolado con diamantes. No utilizar ningún disco de tronzamiento con muela, herramientas relacionadas u otras herramientas de inserción. No deben utilizarse herramientas de inserción con inserción roscada.

No procesar materiales metálicos.

No deben trabajarse materiales que durante el trabajo produzcan polvo o vapores perjudiciales para la salud.

Se debe trabajar solo con la aspiración de polvo adecuada.

Destinado para el uso profesional en industria y artesanías.

Los posibles daños derivados de un uso inadecuado son responsabilidad exclusiva del usuario.

Se deberán respetar las normas generales reconocidas sobre prevención de accidentes y las indicaciones de seguridad adjuntas.

3. Recomendaciones generales de seguridad



Por su propia protección y la de su herramienta eléctrica, preste especial atención a los puntos de texto marcados con este símbolo.



ADVERTENCIA – Lea el manual de instrucciones para reducir el riesgo de accidentes.



ADVERTENCIA: lea íntegramente las indicaciones de seguridad e instrucciones de manejo. *El incumplimiento de las instrucciones de seguridad siguientes puede dar lugar a descargas eléctricas, incendios y/o lesiones graves.*

Guarde estas indicaciones de seguridad e instrucciones de manejo en un lugar seguro. Si entrega su herramienta eléctrica a otra persona, es imprescindible acompañarla de este documento.

4. Indicaciones especiales de seguridad

4.1 Indicaciones de seguridad para tronzadoras a muelas

- a) **La cubierta protectora debe sujetarse firmemente a la herramienta eléctrica y ajustarse con la mayor seguridad posible, es decir, la mínima parte posible de la muela abrasiva debe permanecer abierta hacia el usuario. Mantenga, tanto usted como las personas que se encuentren cerca, una distancia fuera del área de acción del disco rotante. La cubierta protectora debe proteger al usuario de fragmentos y del contacto involuntario con la muela abrasiva.**
- b) **Utilice para su herramienta eléctrica únicamente discos de amolado con diamantes.** El hecho de poder montar el accesorio en la herramienta no garantiza una utilización segura.
- c) **El número de revoluciones autorizado de la herramienta de inserción debe ser al menos tan alto como el número de revoluciones máximo indicado en la herramienta eléctrica.** Si los accesorios giran a una velocidad mayor que la permitida, podrían romperse y salir despedidos.
- c) **Las muelas abrasivas solo deben utilizarse para las aplicaciones recomendadas. P. ej.: nunca lije con la superficie lateral de un disco de tronzar.** Los discos de amolado son apropiados para el recorte de material con el borde del disco. La aplicación de fuerza lateral sobre estas muelas abrasivas puede romperlas.
- e) **Utilice siempre bridas de sujeción sin dañar del tamaño y de la forma correctas para el disco de amolado seleccionado.** Una brida adecuada soporta el disco de amolar y reduce así el riesgo de la rotura del disco.
- f) **El diámetro exterior y el grosor de la herramienta de inserción deben corresponderse con las medidas de su herramienta eléctrica.** Las herramientas de inserción de tamaño incorrecto no pueden protegerse convenientemente ni controlarse de forma apropiada.
- g) **Los discos de amolar y las bridas deben calzar perfectamente en el husillo de amolar de la herramienta eléctrica.** Las herramientas de inserción que no se adaptan con precisión al husillo de su herramienta eléctrica, giran de forma irregular, vibran con mucha fuerza y pueden provocar la pérdida del control.
- h) **No utilice discos de amolar dañados. Antes de cada utilización controle si las herramientas de inserción como los discos de amolar están astillados o agrietados. En caso de que la herramienta eléctrica o el disco de amolado caigan al suelo, compruebe si se ha dañado, o bien utilice un disco de amolar sin dañar. Una vez haya comprobado el estado de disco de amolar y lo haya colocado, tanto usted como**

las personas que se encuentran en las proximidades deben colocarse fuera del nivel del disco de amolar rotatorio en movimiento; póngala en funcionamiento durante un minuto con el número de revoluciones máximo. Las herramientas dañadas se rompen con esta prueba.

i) **Utilice el equipamiento personal de protección.** En función de la aplicación, utilice mascarilla protectora, protector ocular o gafas protectoras. Si procede, utilice mascarilla antipolvo, cascos protectores para los oídos, guantes protectores o un delantal especial para repeler las pequeñas partículas de lijado y de material. Los ojos deben quedar protegidos de los cuerpos extraños suspendidos en el aire y producidos por las diferentes aplicaciones. Las mascarillas respiratorias y antipolvo deben filtrar el polvo que se genera con la aplicación correspondiente. Si está expuesto a un fuerte nivel de ruido durante un período prolongado, su capacidad auditiva puede verse afectada.

j) **Compruebe que las terceras personas se mantienen a una distancia de seguridad de su zona de trabajo. Cualquier persona que entre en la zona de trabajo debe utilizar el equipo de protección personal.** Los fragmentos de la pieza de trabajo o las herramientas de inserción rotas pueden salir disparadas y ocasionar lesiones incluso fuera de la zona directa de trabajo.

k) **Sujete la herramienta sólo por las superficies de la empuñadura aisladas eléctricamente cuando realice trabajos en los que la herramienta de inserción pudiera encontrar conducciones eléctricas ocultas o el propio cable del aparato.** El contacto con un cable conductor de corriente puede electrizar también las partes metálicas de la herramienta y causar una descarga eléctrica.

j) **Mantenga el cable de alimentación lejos de las herramientas de inserción en movimiento.** Si pierde el control sobre la herramienta, el cable de alimentación puede cortarse o engancharse, y su mano o su brazo pueden terminar en la herramienta de inserción en movimiento.

m) **Nunca deposite la herramienta eléctrica antes de que la herramienta de inserción se haya detenido por completo.** La herramienta de inserción en movimiento puede entrar en contacto con la superficie sobre la que se ha depositado, lo que puede provocar una pérdida de control sobre la herramienta eléctrica.

n) **No deje la herramienta eléctrica en marcha mientras la transporta.** La ropa podría engancharse involuntariamente en la herramienta en movimiento y la herramienta podría perforar su cuerpo.

o) **Limpie regularmente la ranura de ventilación de su herramienta eléctrica.** El ventilador del motor introduce polvo en la carcasa, y una fuerte acumulación de polvo de metal puede provocar peligros eléctricos.

p) **No utilice la herramienta eléctrica cerca de materiales inflamables.** Las chispas pueden inflamar dichos materiales.

q) **No utilice ninguna herramienta de inserción que precise refrigeración líquida.** La utilización de agua u otros refrigerantes líquidos puede provocar una descarga eléctrica.

4.2 Contragolpe e indicaciones de seguridad correspondientes

El contragolpe es la reacción súbita dada por un disco de amolar rotatorio bloqueado o enganchado. El enganchamiento o bloqueo conlleva una parada abrupta de la herramienta en rotación. A su vez se genera una aceleración incontrolada de la herramienta eléctrica en sentido contrario al del giro de la herramienta de inserción en el punto de bloqueo.

Si, por ejemplo, se engancha o bloquea un disco de amolar en la pieza de trabajo, el borde del disco que se introduce en la pieza de trabajo puede enredarse y como consecuencia romperse el disco o provocar un contragolpe. El disco de amolar se mueve hacia el usuario o en sentido opuesto, en función del sentido de giro del disco en el punto de bloqueo. Esto también puede ocasionar la rotura de los discos de amolar.

Un contragolpe es la consecuencia de un uso inadecuado o indebido de la herramienta eléctrica. Se puede evitar tomando las medidas apropiadas como las que se describen a continuación.

a) **Sujete bien la herramienta eléctrica y mantenga el cuerpo y los brazos en una posición en la que pueda absorber la fuerza del contragolpe. Utilice siempre la empuñadura adicional, si dispone de ella, para tener el máximo control posible sobre la fuerza de contragolpe o el momento de reacción al accionar la herramienta hasta plena marcha.** El usuario puede dominar la fuerza de contragolpe y de reacción con las medidas de precaución apropiadas.

b) **No coloque nunca la mano cerca de la herramienta en movimiento.** En caso de contragolpe, la herramienta de inserción podría desplazarse sobre su mano.

c) **Evite el área situada delante y detrás del disco de molar en movimiento.** El contragolpe propulsa la herramienta eléctrica en la dirección contraria a la del movimiento del disco de amolar en el punto de bloqueo.

d) **Trabaje con especial cuidado en el área de esquinas, bordes afilados, etc. Evite que las herramientas reboten en la pieza de trabajo y se atasquen.** La herramienta de inserción en movimiento tiende a atascarse en las esquinas, en los bordes afilados o cuando rebota. Esto provoca una pérdida de control o un contragolpe.

e) **No utilice una hoja de sierra de cadena o dentada ni un disco de diamante segmentado con ranuras mayores a 10 mm.** Con frecuencia, dichas herramientas de inserción provocan contragolpes o la pérdida de control sobre la herramienta eléctrica.

f) **Evite el bloqueo del disco de amolado o una presión excesiva. No realice cortes demasiado profundos.** La sobrecarga del disco de amolado

aumenta la carga y la probabilidad de atascos o bloqueos, y por lo tanto, la posibilidad de contragolpe o rotura de una muela abrasiva.

g) **En el caso de que el disco de amolado se atasque o usted decida interrumpir el trabajo, desconecte la herramienta y sujétela hasta que el disco se haya detenido. Nunca trate de extraer el disco de amolado aún en movimiento de la hendidura de corte, ya que puede producirse un contragolpe.** Determine la causa del atasco y solúciónela.

h) **No vuelva a conectar la herramienta eléctrica mientras se encuentre en la pieza de trabajo. Deje que el disco de amolado alcance el número total de revoluciones antes de continuar el corte con cuidado.** De otro modo puede atascarse el disco, saltar de la pieza de trabajo o provocar un contragolpe.

i) **Apoye los tableros o las piezas de trabajo grandes para evitar el riesgo de un contragolpe al atascarse el disco de amolado.** Las piezas de trabajo grandes pueden doblarse por su propio peso. La pieza de trabajo debe estar apoyada por ambos lados del disco, cerca del corte y también en el borde.

j) **Preste especial atención a los "cortes sobre conductos" en las paredes existentes u otras zonas que no puedan verse.** El disco de tronzar que se introduce puede provocar un contragolpe al realizar cortes en los conductos de agua o gas, cables eléctricos u otros objetos.

4.3 Otras indicaciones de seguridad:



ADVERTENCIA – Utilice siempre gafas protectoras.



Utilice una mascarilla de protección de polvo apropiada.



Use tan solo discos de amolado con diamantes. No deben utilizarse varios discos de amolado con diamantes.



No se deben utilizar discos unidos.



Lleve puestos cascos protectores.

Utilice capas de refuerzo elásticas, si se incluyen con el material abrasivo y se requiere su utilización.

Observe las indicaciones del fabricante de la herramienta o del accesorio. Proteja las herramientas frente a grasa y golpes.

Las herramientas de trabajo deben almacenarse y manipularse cuidadosamente siguiendo las instrucciones del fabricante.

La pieza de trabajo debe apoyarse firmemente y estar asegurada para evitar que se deslice, utilizando por ejemplo dispositivos de sujeción. Las piezas de trabajo grandes deben estar debidamente sujetas.

No deben utilizarse herramientas dañadas, descentradas o que vibren.

Asegúrese de que en el lugar de trabajo no existan **cables, tuberías de agua o gas** (por ejemplo, con ayuda de un detector de metales).

Evite dañar los conductos de gas y de agua, los cables eléctricos y las paredes portantes (estática).

Extraiga el enchufe de la toma de corriente antes de realizar cualquier trabajo de ajuste, reequipamiento o mantenimiento.

Las empuñaduras adicionales dañadas o agrietadas deben cambiarse. No utilice herramientas cuya empuñadura adicional esté defectuosa.

Antes de cada utilización compruebe si faltan piezas, están desgastadas, rotas, agrietadas o estropeadas. No utilice cubiertas protectoras defectuosas o incompletas.

Se debe emplear exclusivamente el medio tensor suministrado.

Reducir la exposición al polvo:



ADVERTENCIA – Algunos polvos generados por el lijado, aserrado, amolado o taladrado con herramientas eléctricas y otras actividades contienen sustancias químicas que se sabe que causan cáncer, defectos de nacimiento y otros daños sobre la reproducción. Algunos ejemplos de estas sustancias químicas son:

- Plomo procedente de pinturas a base de plomo,
- polvo mineral procedente de ladrillos y cemento, así como de otros productos de mampostería, y
- arsénico y cromo procedentes de madera tratada químicamente

El riesgo por estas exposiciones varía, dependiendo la frecuencia que ejecute este tipo de trabajo. Para reducir su exposición a estas sustancias químicas: trabaje en un área bien ventilada y trabaje con equipo de seguridad aprobado, como por ejemplo las máscaras antipolvo que están diseñadas especialmente para impedir mediante filtración el paso de partículas microscópicas.

Esto vale asimismo para polvos de otros materiales como p.ej. algunos tipos de madera (como polvo de roble o de haya), metales y asbesto. Otras enfermedades conocidas son p.ej. reacciones alérgicas y afecciones de las vías respiratorias. No permita que el polvo entre en su cuerpo.

Respete las directivas y normativas nacionales (p. ej. normas de protección laboral, de eliminación de residuos) aplicables a su material, personal, uso y lugar de utilización.

Recoja las partículas resultantes en el mismo lugar de emisión, evite que éstas se depositen en el entorno.

Utilice únicamente accesorios adecuados para trabajos especiales. Esto reducirá la cantidad de partículas emitidas incontroladamente al entorno.

Utilice un sistema de aspiración de polvo adecuado.

Reduzca la exposición al polvo:

- evitando dirigir las partículas liberadas y la corriente del aparato hacia usted, hacia las personas próximas o hacia el polvo acumulado,
- incorporando un sistema de aspiración y/o un depurador de aire,
- ventilando bien el puesto de trabajo o manteniéndolo limpio mediante sistemas de aspiración. Barrer o soplar solo hace que el polvo se levante y arremoline.
- Lave la ropa de protección o límpiela mediante aspiración. No utilice sistemas de soplado, ni la golpee ni la cepille.

5. Descripción general

Véase la página 2.

- 1 Palanca de la amoladora angular (para fijación y ajuste de la cubierta protectora)
- 2 Cubierta protectora de succión
- 3 Flecha - Tire de la máquina únicamente en el sentido de la flecha
- 4 Empuñadura de la amoladora angular *
- 5 Interruptor*
- 6 Indicación de señal del sistema electrónico *
- 7 Tubo de aspiración
- 8 Empuñadura adicional (de la amoladora angular) *
- 9 Pieza prolongadora
- 10 Botón de bloqueo del husillo (de la amoladora angular) *
- 11 Ruedas (para colocarlas en la pieza de trabajo)
- 12 Flecha de sentido de giro (sentido de giro del disco de amolado con diamantes)
- 13 Husillo (de la amoladora angular) *
- 14 Brida de apoyo (de la amoladora angular) *
- 15 Dos discos distanciadores
- 16 Disco de amolado con diamantes *
- 17 Tuerca tensora de dos agujeros
- 18 Llave de dos agujeros

* no incluido en el volumen de suministro / según la versión

6. Puesta en servicio

 Antes de cualquier trabajo de reequipamiento: extraiga el enchufe de la toma de corriente. La herramienta debe estar desconectada y el husillo en reposo.

 Antes de la puesta en marcha, compruebe que la tensión y la frecuencia de red que se indican en la placa de identificación corresponden a las características de la red eléctrica.

 Preconecte siempre un dispositivo de corriente residual FI (RCD) con una corriente de desconexión máxima de 30 mA.

6.1 Colocación de la cubierta de protección de succión en la amoladora angular

Véase la página 2, fig. A y B.

1. Pulse la palanca (1) y manténgala pulsada.
2. Coloque la cubierta de protección de succión (2) en la posición mostrada de la amoladora angular

(véase pág. 2, fig. A.).

3. Presione la palanca (1) y gire la cubierta de protección de succión (2) de manera que la amoladora angular mire hacia la dirección mostrada (véase pág. 2, fig. B.)
4. Suelte la palanca (1) y gire la cubierta protectora de succión (2) hasta que la palanca (1) encaje.
5. Compruebe si asienta correctamente: la palanca (1) debe estar enclavada y la cubierta protectora de succión (2) no debe poder girarse.

Montaje de la empuñadura adicional

 Utilice siempre una empuñadura adicional (8) para trabajar. Atornille fijamente la empuñadura adicional (8) junto con la pieza prolongadora (9) en la amoladora angular.

6.2 Montaje de la aspiración de polvo

 Trabaje únicamente con una aspiración de polvo adecuada: conecte una aspiradora apta (tener en cuenta las disposiciones nacionales) en la boca de aspiración (7).

Emplee para la aspiración óptima el manguito de conexión 6.30796 y un aspirador con limpieza de filtro automática.

Recomendamos utilizar una manguera de aspiración antiestática Ø 35 mm.

7. Montar herramienta de inserción

 Antes de cualquier trabajo de reequipamiento: extraiga el enchufe de la toma de corriente. La herramienta debe estar desconectada y el husillo en reposo.

7.1 Montaje del disco de amolado con diamantes

1. Pulse el botón de bloqueo del husillo (10) y gire el husillo (13) con la mano, hasta que el botón de bloqueo encaje de forma audible.
2. Coloque la brida de apoyo (14) (volumen de suministro de la amoladora angular) en el husillo. La colocación es correcta cuando no es posible girar la brida sobre el husillo bloqueado.
3. Coloque los 2 discos distanciadores (15) en la brida de apoyo (14).
4. Coloque un disco de amolado con diamantes (16) en el disco distanciador (15). **Tenga en cuenta el sentido de giro correcto.** El sentido de giro está indicado por flechas en el disco de amolado con diamantes y la caperuza protectora de succión (flecha de sentido de giro (12)).
5. Asegúrese de que la tuerca tensora de dos agujeros (17) y el husillo (13) de la amoladora angular coincidan: el rótulo de la tuerca tensora de dos agujeros y la indicación de la rosca en la placa indicadora de potencia de la amoladora angular deben coincidir (M14 y 5/8").
6. Atornille la tuerca tensora de dos agujeros (17).
7. Pulse el botón de bloqueo del husillo (10) y manténgalo pulsado.
8. Apriete con fuerza la tuerca tensora de dos agujeros (17) con llave de dos agujeros (18).
9. Compruebe la unión segura.

10. Gire manualmente el disco de amolado con diamantes (16). No podrá tocar la cubierta protectora de succión (2) ni rectificar sobre ella.

8. Manejo

8.1 Conexión/Desconexión (On/Off)

 Sostenga siempre la herramienta con ambas manos.

 Conecte en primer lugar la herramienta de inserción, y a continuación acérquela a la pieza de trabajo.

 Evite que la herramienta se ponga en funcionamiento de forma involuntaria: desconéctela siempre al extraer el enchufe de la toma de corriente o cuando se haya producido un corte de corriente.

 Evite que la máquina aspire o levante polvo y viruta. Una vez se ha desconectado la herramienta, espere hasta que el motor esté parado antes de depositarla.

Conexión instantánea (con función de hombre muerto)

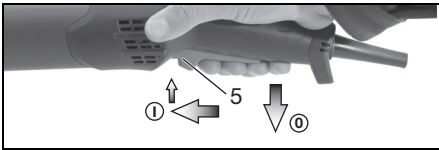

Conexión: deslice el interruptor (5) hacia delante y después presione hacia arriba el interruptor (5).

Desconexión: suelte el interruptor (5).

8.2 Trabajos

 Sujete firmemente y use el aparato siempre con ambas manos en la empuñadura principal (4) de la amoladora angular y en la empuñadura adicional (8).

 Tire de la máquina **únicamente en el sentido de la flecha (3)**. (Véase pág. 2, fig. C.)

1. Coloque la cubierta de protección con las ruedas (11) sobre la pieza de trabajo sin que el disco de amolado con diamantes (16) toque la pieza de trabajo.
2. Conecte la máquina y espere hasta que se haya alcanzado la velocidad completa.
3. Gire hacia abajo la máquina lentamente y con cuidado alrededor del eje de la rueda: el disco de amolado con diamantes (16) penetra en la pieza de trabajo.
4. Tire de (trabajar en el sentido opuesto) la máquina **únicamente en el sentido de la flecha (3)**. De lo contrario existe el riesgo de que la herramienta salte de forma descontrolada de la hendidura de corte. Trabaje con un avance moderado, adaptado al material sobre el que se trabaja. Para la aspiración óptima asegúrese de que las ruedas (11) toquen la pieza de trabajo.
5. Una vez que el corte esté listo, desconecte la máquina y manténgala quieta hasta que el disco

de amolado con diamantes se haya parado. **Nunca trate de extraer el disco de amolado con diamantes aún en movimiento de la hendidura de corte, ya que puede producirse un contragolpe.**

6. Aparte la máquina.

9. Mantenimiento

Antes de cada utilización compruebe si faltan piezas, están desgastadas, rotas, agrietadas o estropeadas. No utilice cubiertas protectoras defectuosas o incompletas.

Un progreso del trabajo claramente inferior y el aumento de la fuerza de avance son indicios claros de que los discos de amolado con diamantes están romos. Afíle los discos de amolado con diamantes romos realizando cortes cortos en materiales abrasivos como, por ejemplo, calizas.

10. Limpieza

Durante el mecanizado pueden liberarse partículas en el interior de la herramienta eléctrica. Esto interfiere en el enfriamiento de la herramienta eléctrica. La sedimentación de partículas conductoras puede deteriorar el aislamiento protector de la herramienta eléctrica y provocar una descarga eléctrica.

Por ello, es importante aspirar o soplar con aire seco regularmente y con esmero todas las ranuras de ventilación delanteras y traseras. Desconecte antes la herramienta eléctrica de la corriente y protéjase con gafas de protección y mascarilla antipolvo. Tenga cuidado al limpiar con aire en aspirar de manera correcta.

11. Localización de averías

 **La máquina no funciona. El indicador de señal del sistema electrónico (6) ... parpadea.** La protección contra el rearranque se ha activado. Si el enchufe se inserta con la máquina conectada o se restablece el suministro de corriente tras un corte, la máquina no se pondrá en funcionamiento. Desconecte y vuelva a conectar la herramienta.

12. Accesorios

Utilice únicamente accesorios Metabo originales.

Utilice únicamente accesorios que cumplan los requerimientos y los datos indicados en este manual de instrucciones.

 El espesor máximo admisible del disco de amolado con diamantes es de 3 mm (1/8"). No emplee disco de amolado con diamantes segmentados con ranuras de segmentos >10 mm. Si se emplean disco de amolado con diamantes segmentados, se admiten exclusivamente ángulos de corte de segmentos negativos.

Para consultar el programa completo de accesorios, véase www.metabo.com o nuestro catálogo.

13. Reparación

 Las reparaciones de herramientas eléctricas solamente deben ser efectuadas por electricistas especializados.

Un cable de alimentación deteriorado solo se puede sustituir por otro cable de alimentación especial y original de Metabo que puede solicitarse al servicio de asistencia técnica de Metabo.

En caso de tener herramientas eléctricas que necesiten ser reparadas, diríjase por favor a su representante de Metabo. En la página www.metabo.com encontrará las direcciones necesarias.

En la página web www.metabo.com puede usted descargarse las listas de repuestos.

herramienta eléctrica o de las herramientas que se utilicen, la carga real puede ser mayor o menor. Para realizar la valoración tenga en cuenta las pausas de trabajo y las fases de trabajo a carga reducida. Determine, a partir de los valores estimados, las medidas de seguridad para el usuario, p. ej. medidas organizativas.

Valor total de vibraciones (suma vectorial de tres direcciones) determinado según EN 60745:

a_h = Valor de emisión de vibraciones
 K_h = Inseguridad (vibración)

Niveles acústicos típicos evaluados A:

L_{pA} = Nivel de intensidad acústica
 L_{WA} = Nivel de potencia acústica
 K_{pA}, K_{WA} = Inseguridad



¡Use cascos de protección auditiva!

14. Protección medioambiental

Cumpla lo estipulado por las normativas nacionales relativas a la gestión ecológica de los residuos y al reciclaje de herramientas, embalaje y accesorios usados.



Solo para países de la UE: no tire las herramientas eléctricas a la basura doméstica.

Según la directiva europea 2012/19/UE sobre residuos de aparatos eléctricos y electrónicos y las correspondientes legislaciones nacionales, las herramientas eléctricas usadas deben recogerse por separado y reciclarse de modo respetuoso con el medio ambiente.

15. Datos técnicos

Notas explicativas sobre la información de la página 3. Nos reservamos el derecho a efectuar modificaciones en función de las innovaciones tecnológicas.

- \emptyset = diámetro máx. admitido del disco de amolado con diamantes
- d_{max} = espesor máx. admitido del amolado con diamantes
- M = Rosca del husillo
- l = Longitud del husillo de lijado
- T_{max} = profundidad de corte máxima
- n = Número de revoluciones en ralentí (máximo)
- P_1 = Potencia de entrada nominal
- P_2 = Potencia suministrada
- m = Peso sin cable de red

Valores de medición establecidos de acuerdo con EN 60745.

Aparato con categoría de protección II

~ Corriente alterna

Las datos técnicos aquí indicados están sujetos a rangos de tolerancia (conforme a las normas vigentes).



Valores de emisiones

Estos valores permiten evaluar las emisiones de la herramienta eléctrica y la comparación de diferentes herramientas eléctricas. Dependiendo de las condiciones de uso, del estado de la

Manual original

1. Declaração de conformidade

Declaramos, sob nossa responsabilidade: estas ferramentas com disco abrasivo de corte, identificadas por tipo e número de série *1), estão em conformidade com todas as disposições aplicáveis das Diretivas *2) e Normas *3). Documentações técnicas no *4) - ver página 4.

2. Utilização correta

A ferramenta com disco abrasivo de corte destina-se para o corte de materiais minerais, como por ex. telhas, sem a utilização de água.

Utilize exclusivamente um disco de corte diamantado. Não utilizar discos abrasivos de corte, ferramentas acopláveis combinadas ou outras ferramentas acopláveis. Não é possível utilizar ferramentas acopláveis com adaptador roscado.

Não trabalhar em materiais metálicos.

Não trabalhar em materiais que durante o processamento produzam pó ou vapores nocivos para a saúde.

Trabalhar apenas com um aspirador de pó apropriado.

Apropriada para a utilização comercial na indústria e na oficina.

O utilizador é inteiramente responsável por danos que advenham de uma utilização indevida.

Deverá sempre respeitar as normas gerais de prevenção de acidentes aplicáveis e as indicações de segurança juntamente fornecidas.

3. Indicações gerais de segurança



Para a sua própria proteção e para proteção da sua ferramenta elétrica respeite as partes do texto marcadas com este símbolo!



AVISO – Ler o manual de instruções para reduzir o risco de ferimentos.



AVISO Leia todas as indicações de segurança e instruções. *Em caso de não cumprimento das indicações de segurança e das instruções podem ocorrer choques elétricos, incêndios e/ou ferimentos graves.*

Guarde todas as indicações de segurança e instruções para futuras consultas. Quando entregar esta ferramenta elétrica a terceiros, faça-o sempre acompanhado destes documentos.

4. Indicações especiais de segurança

4.1 Indicações de segurança para as ferramentas com disco abrasivo de corte

a) **O resguardo de proteção da ferramenta elétrica tem de ser montado de forma segura e ajustado de modo a obter um grau de segurança máximo, isto é, a parte menos descoberta do corpo abrasivo deverá ficar voltada para o operador. Mantenha-se a si, bem como a todas as pessoas nas proximidades, fora da área do disco abrasivo em rotação. O resguardo de proteção deverá proteger o operador de fragmentos e de um contacto accidental com o corpo abrasivo.**

b) **Utilize exclusivamente discos de corte diamantados para a sua ferramenta elétrica.** Apenas o facto de conseguir montar os acessórios na sua ferramenta elétrica, não garante uma utilização segura.

c) **As rotações admissíveis da ferramenta acoplável devem corresponder no mínimo às rotações máximas indicadas na ferramenta elétrica.** Os acessórios que rodem com mais velocidade do que a admissível, podem quebrar e ser projetados.

d) **Os corpos abrasivos só devem ser utilizados para as possibilidades de aplicação recomendadas. Por exemplo: nunca lixe com a parte lateral de um disco de corte.** Os discos de corte destinam-se à remoção de material com a aresta do disco. Se exercer força lateral sobre este corpo abrasivo poderá quebrá-lo.

e) **Utilize sempre flanges tensoras sem defeitos e com a dimensão e forma corretas para o disco abrasivo que escolheu.** As flanges apropriadas apoiam o disco abrasivo, reduzindo assim o perigo de quebra do disco abrasivo.

f) **O diâmetro exterior e a espessura da ferramenta acoplável devem corresponder às medidas da sua ferramenta elétrica.** As ferramentas acopláveis com dimensões erradas não podem ser suficientemente protegidas ou controladas.

g) **Os discos abrasivos e as flanges devem assentar precisamente sobre o veio retificador da sua ferramenta elétrica.** As ferramentas acopláveis que não assentem com precisão sobre o veio retificador da ferramenta elétrica, rodam de forma irregular, vibram com muita força e podem causar a perda de controlo.

h) **Não utilize discos abrasivos danificados. Antes de utilizar os discos abrasivos, controle-os sempre quanto a fragmentações e fissuras. Caso a ferramenta elétrica ou o disco abrasivo caiam, verifique se estão danificados ou utilize um disco abrasivo que não esteja danificado. Depois de controlar e montar o disco abrasivo, mantenha-se a si, bem como às pessoas nas proximidades, afastadas da área do disco**

abrasivo em rotação e deixe o aparelho a funcionar durante um minuto, com rotações máximas. Por norma, os discos abrasivos danificados quebram durante este período de teste.

i) **Use equipamento de proteção pessoal.** Consoante a utilização use máscara integral de proteção, proteção para os olhos ou óculos de proteção. Sempre que necessário, use máscara antipoeiras, proteção auditiva, luvas de proteção ou aventais especiais para manter afastadas pequenas partículas de lixação e de material. Proteger os olhos de objetos estranhos projetados, resultantes de diversas aplicações. As máscaras antipoeiras ou de proteção respiratória devem filtrar o pó que se forma durante a utilização. Se estiver exposto a ruídos fortes durante longos períodos de tempo poderá perder capacidade auditiva.

j) **Certifique-se de que as outras pessoas mantêm uma distância de segurança em relação à sua área de trabalho. Todos os que acedem à área de trabalho devem usar equipamento de proteção pessoal.** Fragmentos da peça de trabalho ou ferramentas acopláveis quebradas podem ser projetados e causar ferimentos mesmo fora da própria área de trabalho.

k) **Quando executar trabalhos nos quais o aparelho possa atingir condutores de corrente ocultos ou o próprio cabo de rede, segure a ferramenta acoplável apenas nas superfícies do punho isoladas.** O contacto com um cabo sob tensão pode também colocar peças metálicas do aparelho sob tensão e provocar um choque elétrico.

l) **Mantenha o cabo de rede afastado de ferramentas acopláveis em rotação.** Caso perca o controlo sobre o aparelho, o cabo de rede pode ser cortado ou agarrado e a sua mão ou o seu braço podem embater na ferramenta acoplável em rotação.

m) **Nunca pouse a ferramenta elétrica, antes da imobilização completa da ferramenta acoplável.** A ferramenta acoplável em rotação, pode entrar em contacto com a superfície de alojamento, provocando a perda de controlo sobre a ferramenta elétrica.

n) **Nunca deixe a ferramenta elétrica a funcionar enquanto a está a transportar.** Em caso de contacto accidental com a ferramenta acoplável em rotação, a sua roupa pode ficar presa e a ferramenta acoplável poderá furar o seu corpo.

o) **Limpe regularmente as aberturas de ventilação da sua ferramenta elétrica.** A ventoinha do motor puxa o pó para dentro da caixa, e uma forte acumulação de pó de metal pode provocar riscos a nível eléctrico.

p) **Não utilize a ferramenta elétrica nas proximidades de materiais inflamáveis.** As faíscas podem incendiar estes materiais.

q) **Não utilize ferramentas acopláveis, que necessitem de agentes de refrigeração líquidos.** A utilização de água ou outros agentes de refrigeração líquidos pode provocar choques eléctricos.

4.2 Contragolpes e respetivas indicações de segurança

O contragolpe é a reação repentina provocada pelo encravamento ou bloqueio de um disco abrasivo em rotação. O encravamento ou o bloqueio provocam a paragem repentina da ferramenta acoplável em rotação. Através disso, a ferramenta elétrica descontrolada é acelerada na zona de bloqueio, no sentido de rotação contrário ao da ferramenta acoplável.

Se por ex. um disco abrasivo prender ou bloquear na peça de trabalho, o canto do disco abrasivo que entra na peça de trabalho, pode ficar preso e com isso, quebrar o disco abrasivo ou causar um contragolpe. Em seguida, o disco abrasivo aproxima-se ou afasta-se do operador, consoante o sentido de rotação do disco no local de bloqueio. Desta forma os discos abrasivos também podem quebrar.

O contragolpe é a consequência de uma utilização errada ou inadequada da ferramenta elétrica. Poderá evitar o contragolpe através de medidas de precaução adequadas, conforme descrito em seguida.

a) **Segure bem a ferramenta elétrica e posicione o seu corpo e braços numa posição, na qual possa amortecer as forças de contragolpe. Utilize sempre o punho suplementar, caso disponível, para obter o maior controlo possível sobre as forças de contragolpe ou momentos de reação na aceleração.** O operador pode dominar as forças de contragolpe e de reação, usando medidas de precaução adequadas.

b) **Nunca coloque a sua mão próxima de ferramentas acopláveis em rotação.** Durante um contragolpe, a ferramenta acoplável pode deslocar-se para cima da sua mão.

c) **Evite a zona anterior e posterior ao disco de corte em rotação.** No local de bloqueio, o contragolpe impulsiona a ferramenta elétrica na direção contrária à de deslocação do disco abrasivo.

d) **Trabalhe com atenção redobrada em zonas de cantos, arestas vivas, etc. Evite que as ferramentas acopláveis façam ricochete na peça de trabalho e encravem.** A ferramenta acoplável em rotação tende a encravar em cantos, arestas vivas ou quando rebate. Isto provoca a perda de controlo ou contragolpes.

e) **Não utilize lâminas de serra de corrente ou dentadas, nem discos diamantados segmentados com fendas superiores a 10 mm de largura.** Estas ferramentas acopláveis provocam frequentemente contragolpes ou a perda de controlo sobre a ferramenta elétrica.

f) **Evite o bloqueio do disco de corte ou pressão demasiado elevada. Não efetue cortes demasiado profundos.** A sobrecarga do disco de corte aumenta o seu desgaste e a tendência para enviesar ou bloquear, e com isso a possibilidade de um contragolpe ou quebra do corpo abrasivo.

g) **Caso o disco de corte encrave ou tenha de interromper o trabalho, desligue o aparelho e**

mantenha-o seguro até o disco parar. Nunca tente retirar um disco de corte ainda em rotação da zona de corte, caso contrário poderá ocorrer um contragolpe. Verifique e elimine a causa do encravamento.

h) **Não volte a ligar a ferramenta elétrica enquanto a mesma ainda se encontrar dentro da peça de trabalho. Deixe o disco de corte atingir as suas rotações máximas antes de prosseguir cuidadosamente com o corte.** Caso contrário, o disco pode prender, saltar para fora da peça de trabalho ou provocar um contragolpe.

i) **Apoie placas e peças de trabalho grandes para minimizar o risco de um contragolpe devido a um disco de corte encravado.** As peças de trabalho grandes podem dobrar-se sob o seu próprio peso. A peça de trabalho deve ser apoiada em ambos os lados do disco, quer na proximidade do corte, como também na proximidade da aresta.

j) **Proceda com especial cuidado no caso de "cortes de bolsa" em paredes montadas ou outras áreas não perceptíveis.** Ao imergir, o disco de corte pode provocar um contragolpe ao cortar tubagens de gás ou água, linhas elétricas ou outros objetos.

4.3 Indicações de segurança adicionais:

 **AVISO** – Use sempre óculos de proteção.

 Use uma máscara de proteção contra poeiras apropriada.

 Utilize exclusivamente um disco de corte diamantado. Não podem ser utilizados vários discos de corte diamantados.

 Não utilize discos combinados.

 Use proteção auditiva.

Usar bases de amortecimento elásticas, sempre que sejam disponibilizadas juntamente com o abrasivo e sempre que necessário.

Respeitar as indicações do fabricante da ferramenta acoplável ou do acessório! Proteger as ferramentas acopláveis de lubrificantes e impactos!

Armazenar e manusear as ferramentas acopláveis cuidadosamente e conforme as instruções do fabricante.

A peça de trabalho deve ficar bem apoiada e ser protegida contra deslizos, por ex. através de dispositivos de fixação. Peças de trabalho grandes tem de ser apoiadas suficientemente.

Não utilizar ferramentas danificadas, não circulares ou que vibrem.

Certifique-se de que no local em que trabalha, **não existem tubagens de corrente elétrica, água e gás** (por ex. com a ajuda de um aparelho detetor de metais).

Evitar danos em tubagens de gás e de água, condutores elétricos e paredes portadoras (estática).

Puxar a ficha da tomada de rede antes de proceder a qualquer ajuste, conversão ou manutenção.

Se o punho suplementar estiver danificado ou rachado deverá ser substituído. Não operar a máquina com o punho suplementar danificado.

Antes de qualquer utilização verifique se faltam peças, se estão desgastadas, quebradas, fissuradas ou danificadas. Não utilizar um resguardo de proteção danificado ou incompleto.

Utilize exclusivamente os tensores juntamente fornecidos.

Reduzir os níveis de pó:

 **AVISO** - Determinadas poeiras, que são geradas ao lixar com folha de lixa, serrar, lixar, furar e ao executar outros trabalhos, contém químicos conhecidos por causar cancro, malformações congénitas ou outros problemas reprodutivos. Alguns exemplos destes químicos são:

- chumbo de tintas à base de chumbo,
- pó mineral de pedras de paredes, cimento e outros materiais de paredes, e
- arsénio e cromados de madeiras tratadas quimicamente.

O risco para si proveniente desta sobrecarga varia consoante o número de vezes que executa este tipo de trabalho. Para reduzir o efeito destes químicos em relação a si: trabalhe numa área bem ventilada e use sempre equipamento de proteção aprovado, como por ex. máscaras antipoeiras que tenham sido desenvolvidas especialmente para filtrar partículas microscópicas.

Isto aplica-se igualmente a poeiras de outros materiais, como por ex. determinados tipos de madeiras (como pó de carvalho ou faia), metais e amianto. Outras doenças conhecidas são por ex. reações alérgicas e doenças respiratórias. Não deixe que o pó entre em contacto com o seu corpo.

Respeite as diretivas e as normas nacionais (por ex. disposições relativas à segurança no trabalho, eliminação) válidas para o seu material, pessoal, caso de utilização e local de utilização.

Apanhe as partículas geradas no local de origem das mesmas e evite deposições nas imediações.

Utilize acessórios apropriados para trabalhos especiais. Através disso é reduzida a expulsão descontrolada de partículas no ambiente.

Utilize um aspirador de pó adequado.

Reduza os níveis de pó:

- direcionando as partículas expelidas e o fluxo de ar de exaustão da máquina para longe de si, das pessoas que se encontram nas proximidades ou do pó acumulado,
- montando um dispositivo de aspiração e/ou um purificador de ar,
- arejando bem o local de trabalho e aspirando-o para o manter limpo. Varrer ou soprar por jato de ar forma remoinhos de pó.
- Aspire ou lave o vestuário de proteção. Não limpar soprando, batendo ou escovando.

5. Vista geral

Ver página 2.

- 1 Alavanca da rebarbadora angular (para a fixação e ajuste do resguardo de proteção)
- 2 Resguardo de proteção da aspiração
- 3 Seta - puxar a máquina apenas na direção da seta
- 4 Punho da rebarbadora angular *
- 5 Gatilho*
- 6 Indicador de sinal eletrónico *
- 7 Casquilho de aspiração
- 8 Punho suplementar (da rebarbadora angular) *
- 9 Extensão
- 10 Botão de bloqueio do veio (da rebarbadora angular) *
- 11 Rodas (para pousar sobre a peça de trabalho)
- 12 Seta do sentido de rotação (sentido de rotação do disco de corte diamantado)
- 13 Veio (da rebarbadora angular) *
- 14 Flange de apoio (da rebarbadora angular) *
- 15 Dois discos distanciadores
- 16 Disco de corte diamantado *
- 17 Porca de aperto de dois furos
- 18 Chave de pinos

* não incluído no equipamento standard / consoante o equipamento

6. Colocação em funcionamento

 Antes de quaisquer trabalhos de conversão: puxar a ficha de rede da tomada. A máquina deve estar desligada e o veio parado.

 Antes de colocar em funcionamento, confirme se os dados da sua rede elétrica coincidem com a tensão de rede e a frequência de rede indicadas na placa de características.

 Ligar sempre previamente um disjuntor de proteção FI (RCD) com uma corrente de disparo máx. de 30 mA.

6.1 Montar o resguardo de proteção da aspiração na rebarbadora angular

Ver página 2, fig. A e B.

1. Pressionar a alavanca (1) e manter pressionada.
2. Colocar o resguardo de proteção da aspiração (2) sobre a rebarbadora angular na posição representada (ver página 2, fig. A.).
3. Pressionar a alavanca (1) e rodar o resguardo de proteção da aspiração (2) de forma a que a rebarbadora angular fique voltada na direção indicada (ver página 2, fig. B.)
4. Soltar a alavanca (1) e rodar o resguardo de proteção da aspiração (2) até a alavanca (1) engatar.
5. Verificar o assentamento seguro: a alavanca (1) deve estar engatada e não deve ser possível rodar o resguardo de proteção da aspiração (2).

Montar o punho suplementar

 Trabalhar apenas com o punho suplementar (8) montado! Aparafusar firmemente o punho suplementar (8), juntamente com a extensão (9), à rebarbadora angular.

6.2 Montar o aspirador de pó

 Trabalhar apenas com um aspirador de pó apropriado: ligar um aspirador apropriado (respeitar as determinações nacionais) ao casquilho de aspiração (7).

Para uma aspiração perfeita utilize a manga de conexão 6.30796 e um aspirador com limpeza automática do filtro.

Recomendamos a utilização de uma mangueira de aspiração antiestática de Ø 35 mm.

7. Montar a ferramenta acoplável

 Antes de quaisquer trabalhos de conversão: puxar a ficha de rede da tomada. A máquina deve estar desligada e o veio parado.

7.1 Montar o disco de corte diamantado

1. Pressionar o botão de bloqueio do veio (10) para dentro e rodar o veio (13) até o botão de bloqueio engatar de forma perceptível.
2. Montar o flange de apoio (14) (equipamento standard da rebarbadora angular) sobre o veio. Este está corretamente montado se não for possível rodá-lo no veio bloqueado.
3. Colocar os 2 discos distanciadores (15) sobre o flange de apoio (14).
4. Colocar um disco de corte diamantado (16) sobre o disco distanciador (15). **Respeitar o sentido de rotação correto.** O sentido de rotação é indicado através de setas no disco de corte diamantado e no resguardo de proteção da aspiração (seta do sentido de rotação (12)).
5. Certifique-se de que a porca de aperto de dois furos (17) e o veio (13) da rebarbadora angular são compatíveis: a inscrição na porca de aperto de dois furos e a indicação da rosca na placa de potência da rebarbadora angular devem coincidir (M14 ou 5/8").
6. Desapertar a porca de aperto de dois furos (17).
7. Pressionar o botão de bloqueio do veio (10) e manter pressionado.
8. Apertar com força a porca de aperto de dois furos (17) com a chave de pinos (18).
9. Verificar se a ligação é segura.
10. Rodar manualmente o disco de corte diamantado (16), este não pode entrar em contacto com o resguardo de proteção da aspiração (2) ou raspar no mesmo.

8. Utilização

8.1 Ligar/desligar

 Guiar a máquina sempre com ambas as mãos.

 Primeiro ligar e em seguida colocar a ferramenta acoplável na peça de trabalho.

 Evite o arranque involuntário: desligue sempre a máquina quando a ficha for retirada da tomada ou no caso de interrupção de energia elétrica.

 Evite que a máquina forme remoinhos ou aspire pó e aparas. Depois de desligada, pousar a máquina apenas quando o motor estiver parado.

Ligação temporária (com função de homem-morto)

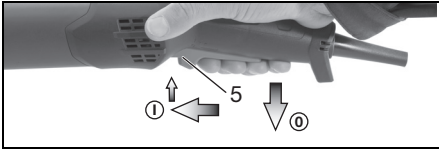

Ligar: deslocar o gatilho (5) para a frente e depois pressionar o gatilho (5) para cima.

Desligar: soltar o gatilho (5).

8.2 Trabalhar

 Segurar sempre bem o aparelho e conduzir com ambas as mãos no punho principal (4) da rebarbadora angular e no punho suplementar (8).

 Puxar a máquina **apenas na direção da seta (3)**. (ver página 2, fig. C.)

1. Colocar o resguardo de proteção com as rodas (11) sobre a peça de trabalho, sem que o disco de corte diamantado (16) entre em contacto com a peça de trabalho.
2. Ligar a máquina e aguardar até alcançar as rotações máximas.
3. Oscilar a máquina lentamente e conscientemente em volta do eixo da roda para baixo: o disco de corte diamantado (16) penetra na peça de trabalho.
4. Puxar a máquina **apenas na direção da seta (3)** (trabalhar no sentido de rotação contrário). Caso contrário, existe o perigo da máquina se soltar de forma descontrolada e sair do corte. Trabalhar com avanço moderado, adaptado ao material a trabalhar. Para uma aspiração perfeita, certifique-se de que as rodas (11) estão em contacto com a peça de trabalho.
5. Assim que terminar o corte, desligue a máquina e mantenha-a segura até o disco de corte diamantado parar por completo. **Nunca tente retirar um disco de corte diamantado ainda em rotação da zona de corte, caso contrário poderá ocorrer um contragolpe.**
6. Colocar a máquina de parte.

9. Manutenção

Antes de qualquer utilização verifique se faltam peças, se estão desgastadas, quebradas, fissuradas ou danificadas. Não utilizar um resguardo de proteção danificado ou incompleto.

Um progresso de trabalho notavelmente mais lento e a necessidade de exercer maior força ao empurrar são indícios de que os discos de corte diamantados estão a ficar rombos. Afie os discos

de corte diamantados que foram ficando rombos efetuando cortes curtos em materiais abrasivos como por ex. arenito calcário.

10. Limpeza

Durante o trabalho podem acumular-se partículas no interior da ferramenta elétrica. Isto influencia a refrigeração da ferramenta elétrica. As deposições de substâncias condutoras podem danificar o isolamento de proteção da ferramenta elétrica e provocar riscos a nível elétrico.

Aspirar bem a ferramenta elétrica regularmente e frequentemente em todas as ranhuras de ar dianteiras e traseiras ou soprar com ar seco. Antes disso, desligue a ferramenta elétrica da alimentação de corrente usando óculos de proteção e máscara antipoeiras. Ao soprar certifique-se de que existe uma eliminação apropriada.

11. Eliminação de avarias

 **A máquina não funciona. O indicador de sinal eletrónico (6) está a piscar.** A proteção contra rearranque involuntário reagiu. Caso a ficha de rede seja inserida com a máquina ligada ou caso a corrente elétrica seja restabelecida após uma interrupção, a máquina não liga. Desligar e voltar a ligar a máquina.

12. Acessórios

Utilize apenas acessórios Metabo originais.

Utilize apenas acessórios que cumpram os requisitos e dados característicos indicados presentes neste manual de instruções.

 A espessura máxima permitida dos discos de corte diamantados é de 3 mm (1/8"). Não utilize discos de corte diamantados segmentados com fendas d segmento >10 mm. No caso de utilização de discos de corte diamantados segmentados apenas são permitidos exclusivamente ângulos de corte de segmento negativos.

Poderá consultar o programa completo de acessórios em www.metabo.com ou no catálogo.

13. Reparações

 As reparações em ferramentas elétricas apenas devem ser efetuadas por eletricistas!

Um cabo de ligação à rede danificado apenas pode ser substituído por um cabo especial de ligação à rede original da Metabo, que pode ser adquirido a partir do serviço de assistência técnica da Metabo.

Caso as ferramentas elétricas Metabo necessitem de reparações, dirija-se ao seu representante Metabo. Poderá consultar os endereços em www.metabo.com

Poderá descarregar as listas de peças sobressalentes em www.metabo.com

14. Proteção do ambiente

Respeite as determinações nacionais sobre a eliminação ecológica e sobre a reciclagem de máquinas usadas, embalagens e acessórios.



Apenas para países da UE: não colocar as ferramentas elétricas no lixo doméstico! De acordo com a diretiva europeia 2012/19/UE sobre equipamentos elétricos e eletrônicos usados, e na conversão ao direito nacional, as ferramentas elétricas usadas devem ser recolhidas em separado, e entregues a uma reciclagem ecologicamente correta.

15. Dados técnicos

Explicações sobre os dados na página 3.
Reservamo-nos o direito de proceder a alterações relacionadas com o progresso tecnológico.

- \emptyset = Diâmetro máx. permitido dos discos de corte diamantados
- d_{\max} = Espessura máx. permitida dos discos de corte diamantados
- M = Rosca do veio
- l = Comprimento do veio retificador
- T_{\max} = Profundidade máx. de corte
- n = Rotações em vazio (rotações máximas)
- P_1 = Potência nominal
- P_2 = Potência de saída
- m = Peso sem cabo de rede

Valores medidos determinados de acordo com a EN 60745.

Máquina da classe de proteção II

~ Corrente alternada

Os dados técnicos indicados são tolerantes (de acordo com os padrões individuais válidos).



Valores da emissão

Estes valores possibilitam a avaliação de emissões da ferramenta elétrica e a comparação com diversas ferramentas elétricas. Consoante as condições de utilização, o estado da ferramenta elétrica ou das ferramentas acopláveis, a sobrecarga efetiva poderá ser superior ou inferior. Para a avaliação, deverá ainda considerar os intervalos de trabalho e as fases com menores sobrecargas. Com base nos respetivos valores avaliados deverá determinar a aplicação de medidas de proteção para o utilizador, por ex. medidas a nível de organização.

Valor total de vibrações (soma vetorial de três direções) determinado de acordo com a EN 60745:

a_h = Valor da emissão de vibrações

K_h = Insegurança (vibração)

Valores típicos e ponderados pela escala A para o ruído:

L_{pA} = Nível sonoro

L_{WA} = Nível de potência sonora

K_{pA}, K_{WA} = Insegurança



Usar proteção auditiva!

Bruksanvisning i original

1. Försäkran om överensstämmelse

Vi försäkrar på eget ansvar att kapslipmaskiner med typ- och serienummer *1) uppfyller kraven i gällande direktiv *2) och standarder *3). Teknisk dokumentation *4) - se sida 4.

2. Föreskriven användning

Kapslipmaskinen används vid kapning av mineralmaterial, t.ex. takpannor, utan användning av vatten.

Använd bara en diamantkapskiva. Använd inte kapskivor, bundna insatsverktyg eller andra insatsverktyg. Du får inte använda insatsverktyg med gängfäste,

Det är inte tillåtet att bearbeta metallmaterial.

Du får inte arbeta med material som avger hälsofarligt damm eller ångor vid bearbetning.

Arbeta endast med lämpligt dammsug.

Avsedd för professionell användning inom industri och hantverk.

Användaren ansvarar själv för skador som orsakas av felaktig användning.

Allmänna föreskrifter om olycksförebyggande samt bifogade säkerhetsanvisningar måste följas.

3. Allmänna säkerhetsanvisningar



Följ anvisningarna i textavsnitten med den här symbolen för att förebygga personskador och skador på elverkyttet!



VARNING – Läs igenom bruksanvisningen för att minska risken för skador.



VARNING! Läs igenom alla säkerhetsanvisningar och anvisningar.

Om säkerhetsanvisningar och anvisningar inte beaktas kan det leda till elstöt, brand och/eller svåra personskador.

Spara säkerhetsanvisningar och anvisningar för framtida bruk. Se till så att dokumentationen medföljer elverkyttet.

4. Särskilda säkerhetsanvisningar

4.1 Säkerhetsanvisningar för kapmaskiner

a) Elverkyttets skyddskåpa måste sitta fast ordentligt och vara inställt så att maximal säkerhet erhålles, dvs. så att användaren är exponerad för så lite som möjligt av skivan. Se till så att du själv och andra runtomkring är utom räckhåll för den roterande slipskivan.

Skyddskåpan skyddar användaren mot lösa delar och kontakt med slipskivan.

b) **Använd bara diamantbelagda kapskivor till elverkyttet.** Att tillbehöret kan fästas på elverkyttet är ingen garanti för att verktyget fungerar säkert.

c) **Verktygets tillåtna varvtal ska vara minst lika högt som det max. varvtal som anges på maskinen.** Tillbehör som roterar med för högt varvtal kan gå sönder och delar flyga omkring.

d) **Slipskivorna är bara gjorda för avsedd användning. Exempel: Slipa aldrig med kapskivans sidoytor.** Kapskivor är avsedda för materialavverknin med skivkanten. Sidokrafter på en sån slipskiva kan ge skivbrott.

e) **Använd alltid oskadade flänsar med rätt dimension och form för den skiva som du ska använda.** Rätt fläns skyddar slipskivan och minskar risken för skivbrott.

f) **Verktygets ytterdiameter och grovlek måste motsvara elverkyttets specifikationer.** Verktyg med fel dimensioner går inte att skydda eller kontrollera tillräckligt.

g) **Slipskiva och fläns ska passa exakt på elverkyttets slippindel.** Delar som inte passar exakt på elverkyttets slippindel ger obalans, kraftiga vibrationer och kan få dig att tappa kontrollen.

h) **Använd aldrig skadade slipskivor. Kontrollera att slipskivorna inte är uppfläta eller spräckta före varje användning. Tappardu maskin eller slipskiva måste du kontrollera om något är skadat och i så fall sätta på en hel slipskiva. När du kontrollerat slipskivan och satt i den, ser du till att du själv och andra runtomkring är utom räckhåll för den roterande slipskivan och att maskinen körs på max. varvtal under en minut. Skadade slipskivor går oftast sönder vid testet.**

i) **Använd personlig skyddsutrustning. Beroende på tillämpningen, använd visir, ögonskydd eller skyddsglasögon. Om det behövs, använd dammask, hörselskydd, skyddshandskar eller skyddsförkläde som skyddar mot grader och avverkat material.** Skydda ögonen mot kringflygande skräp som uppstår vid användningsområdena. Dammask och andningskydd ska klara att filtrera bort det damm som bildas vid användning. Om du blir exponerad för buller, kan du få hörselskador.

j) **Se till att andra i närheten är på säkert avstånd från arbetsområdet. Den som är inom arbetsområdet ska bära personlig skyddsutrustning.** Delar av arbetsstycken eller trasiga verktyg kan slungas iväg och orsaka personskador utanför det aktuella arbetsområdet.

k) **Maskinen får bara fattas tag i med hjälp av de isolerade handtagen när du arbetar med verktyg som kan komma i kontakt med dolda elledningar eller den egna sladden.** Kontakt med

strömförande ledning kan spänningssätta maskinens metalldelar, så att du får en stöt.

l) **Se till så att sladden inte kommer nära roterande delar.** Tappar du kontrollen över maskinen kan sladden kapas eller snos in så att din hand eller arm dras in i roterande delar.

m) **Lägg aldrig ifrån dig elverktyget förrän roterande delar stannat helt.** Roterande delar kan komma i kontakt med underlaget, så att du tappar kontrollen över elverktyget.

n) **Elverktyget får aldrig vara igång när du bär det.** Kommer roterande delar i kontakt med klädesplagg kan de haka fast och borra in sig i kroppen.

o) **Rengör ventilationsöppningarna på elverktyget regelbundet.** Motorfläkten suger in damm i huset, för mycket avlagringar av metalldamm kan ge elstötår.

p) **Använd inte elverktyg i närheten av brännbara material.** Gnistor kan antända materialet.

q) **Använd aldrig verktyg som kräver skärvätska.** Vatten och andra flytande kylmedel kan ge elstötår.

4.2 Kast och motsvarande säkerhetsanvisningar

Kast är en plötslig reaktion på grund av att slipskivan hakar fast eller nyper. Ihakningen eller nypet gör att den roterande delen får ett abrupt stopp. Det slungar elverktyget okontrollerat mot verktygets rotationsriktning vid blockeringen.

Om t.ex. en slipskiva hakar fast eller nyper i arbetsstycket, kan slipskivskanten som sitter fast spräcka slipskivan eller ge ett kast. Slipskivan rör sig då mot eller från användaren, allt beroende på skivans rotationsriktning vid blockeringen. Det kan även leda till skivsprängning.

Ett kast beror helt och hållet på felaktig användning av elverktyget. Det kan förhindras med hjälp av försiktighetsåtgärderna nedan.

a) **Håll fast elverktyget ordentligt och inta en kroppsställning som gör att du kan parera kastrekylan med armarna. Använd alltid stödhandtaget när det är på, så att du får så bra kontroll som möjligt över kast och reaktioner vid drift.** Med rätt åtgärder kan du som användare få kontroll över kastrekylor och motriktade krafter.

b) **Håll aldrig handen nära roterande verktyg.** Verktyget kan röra sig över handen om du får ett kast.

c) **Undvik området framför och bakom den roterande kapskivan.** Kastet slungar elverktyget i motsatt riktning mot slipskivans rotationsriktning vid blockeringen.

d) **Var extra försiktig i närheten av hörn, skarpa kanter osv. Se till så att verktyget inte studsar mot arbetsstycket och nyper.** Roterande verktyg har lätt att nypa om de studsar vid hörn och skarpa kanter. Det kan få dig att tappa kontrollen eller ge kast.

e) **Använd aldrig sågkedjor, tandade sågklingor eller segmenterade diamantskivor vars slitsar är mer än 10 mm breda.** Sådana verktyg ger ofta kast eller får dig att tappa kontrollen över elverktyget.

f) **Se till så att kapskivan inte nyper eller får för stor tryckkraft. Gör inte för djupa kap.** Överbelastar du kapskivan ökar belastningen och risken för att skivan blir stukad eller nyper, vilket kan ge kast eller skivbrott.

g) **Om skivan nyper eller om du avbryter arbetet, slår du av maskinen och håller den stilla tills skivan stannat helt. Försök aldrig dra loss kapskivan ur skåran när skivan roterar, det kan ge ett kast.** Hitta och åtgärda orsaken till att skivan nöp.

h) **Slå inte på elverktyget när det sitter i arbetsstycket. Låt kapskivan varva upp till max. varvtal innan du försiktigt fortsätter kapningen.** Annars kan skivan haka i, hoppa ur arbetsstycket eller ge ett kast.

i) **Palla upp plattor eller stora arbetsstycken, så minskar risken för kast på grund av att kapskivan nyper.** Stora arbetsstycken kan böja sig av sin egen vikt. Palla upp arbetsstycket på båda sidor, både vid kapstället och kanten.

j) **Var extra försiktig när du ”instickskapar” i befintliga väggar eller andra ställen utan insyn.** Kapskivan kan vid insticket orsaka kast vid kapning genom gas-, vatten- eller elledning eller andra föremål.

4.3 Övriga säkerhetsanvisningar:

WARNING! – Använd alltid skyddsglasögon.



Använd lämpligt andningsskydd.



Använd bara en diamantkapskiva. Det är inte tillåtet att använda flera diamantkapskivor.



Använd inga bundna skivor.



Använd hörselskydd.



Använd elastiska mellanlägg om de följer med som en nödvändig del av slipmediet.

Följ verktygs- och tillbehörstillverkarens anvisningar! Skydda verktygen mot fett och slag!

Förvara och hantera verktygen helt enligt tillverkarens anvisningar.

Säkra arbetsstycket så att det ligger stadigt och inte glider, t.ex. med spänntving. Palla upp stora arbetsstycken ordentligt.

Skadade, ej runda eller vibrerande verktyg får ej användas.

Kontrollera att det **inte finns några el-, vatten-, eller gasledningar** på det ställe som ska bearbetas (använd t.ex. en metalldetektor).

Försök att inte skada gas-, vatten- och elledningar samt bärande väggar.

Dra alltid ur kontakten före inställning, omriggning eller underhåll.

Byt ut skadade eller spruckna stödhandtag. Använd aldrig maskinen med trasigt stödhandtag.

Före användning måste man alltid kontrollera att det inte fattas några delar eller så att delarna inte är slitna, trasiga, spräckta eller skadade. En skyddskåpa med brister eller som inte är intakt får inte användas.

Använd endast medlevererat spännmaterial.

Minska belastning genom damm:

 **VARNING** - Vissa typer av damm som genereras vid sandpappersslipning, slipning, borrarng och andra arbeten innehåller kemikalier som kan orsaka cancer, fosterskador eller andra fortplantningsstörningar. Till dessa kemikalier hör bland annat följande:

- Bly av blyhaltig färg.
- Mineraliskt damm i murstenar, cement och andra murmaterial.

- Arsenik och krom i kemiskt behandlat trä.

Den risk som du utsätts för beror på hur ofta du genomför denna typ av arbeten. För att minska belastningen genom dessa kemikalier: Arbeta i ett ordentligt ventilerat område och använd godkänd skyddsutrustning, t.ex. dammask som utvecklats speciellt för filtrering av mikroskopiska partiklar.

Detta gäller även för damm från andra material, t.ex. vissa trätyper (som ek- eller bokdamm), metaller, asbest. Andra sjukdomar är t.ex. allergiska reaktioner och andningsbesvär. Låt inte damm hamna i din kropp.

Följ gällande bestämmelser för respektive material, personal, arbete och användningsplats (t.ex. regler för olycksförebyggande, avfallshantering).

Samla upp partiklarna på den plats där de uppstår, undvik att de lagras i den omgivande miljön.

Till speciella arbetsuppgifter ska man använda lämpliga tillbehör. På så sätt hamnar färre partiklar okontrollerat i omgivningen.

Anslut lämpligt dammutsug.

Minska dammbelastningen genom att vidta följande åtgärder:

- Räkta inte partiklarna från maskinen eller maskinens frånluftsflöde mot dig själv, mot personer i närheten eller mot avlagrat damm.
- Använd en utsugsanordning och/eller en luftrenare.
- Sörj för god ventilation på arbetsplatsen och dammsug för att hålla rent. Sopning eller luftblåsning kan göra så att damm virvlas upp.
- Dammsug eller tvätta skyddskläder. Kläder ska inte blåsas, slås eller borstas rena.

5. Översikt

Se sida 2.

- 1 Spak på vinkelslipmaskin (för montering och justering av skyddskåpa)
- 2 Utsugskåpa

- 3 Pål - maskinen får endast dras i pilriktningen
- 4 Handtag på vinkelslipmaskin *
- 5 Strömbrytare*
- 6 Elektronikindikering *
- 7 Utsugsanslutning
- 8 Stödhandtag (på vinkelslip) *
- 9 Förlängningsdel
- 10 Spindellåsningknapp (på vinkelslip) *
- 11 Hjul (för fastsättning på arbetsstycket)
- 12 Rotationsriktningspil (diamantkapskivans rotationsriktning)
- 13 Spindel (på vinkelslip) *
- 14 Stödfläns (på vinkelslip) *
- 15 Två distansbrickor
- 16 Diamantkapskiva *
- 17 Tvåhålsmutter
- 18 Tappnyckel

* ingår inte/beror på utrustning

6. Driftstart

 Före alla omriggningsarbeten: Dra ut kontakten ur uttaget. Maskinen ska vara av och spindeln ska ha stannat.

 Kontrollera först att den spänning och frekvens som anges på märkskylten överensstämmer med den nätström du ska använda.

 Förkoppla alltid en jordfelsbrytare (RCD) med en max. aktiveringsström på 30 mA.

6.1 Sätta fast utsugskåpan på vinkelslipmaskinen

Se sid. 2, fig. A och B.

1. Tryck ned spaken (1) och håll den intryckt.
2. Sätt fast utsugskåpan (2) i den position som visas på vinkelslipmaskinen (se sid. 2, fig. A.).
3. Tryck spaken (1) och vrid utsugskåpan (2) så att vinkelslipmaskinen pekar i den riktning som visas (se sid. 2, fig. B.).
4. Släpp spaken (1) och vrid utsugskåpan (2) tills spaken (1) snäpper fast.
5. Kontrollera att utsugskåpan sitter fast ordentligt: Spaken (1) måste ha snäppt fast och det får inte gå att vrida på utsugskåpan (2).

Sätta på stödhandtag

 Arbeta bara med påsatt stödhandtag (8)! Skruva fast stödhandtaget (8) tillsammans med förlängningsdelen (9) på vinkelslipmaskinen.

6.2 Montera dammutsug

 Arbeta endast med lämpligt dammutsug: anslut ett lämpligt utsug (beakta nationella föreskrifter) på utsugsstosen (7).

För en optimal utsugning använder du anslutningsmuff 6.30796 och ett utsug med automatisk filterrengöring.

Vi rekommenderar att du använder antistatisk Ø 35 mm-sugslang.

7. Sätta på verktyg

 Före alla omriggningsarbeten: Dra ut kontakten ur uttaget. Maskinen ska vara av och spindeln ska ha stannat.

7.1 Sätta på diamanthålskapskiva

1. Tryck på spindellåsningsskruven (10) och vrid spindeln (13) tills låsningsskruven snäpper i.
2. Sätt på stödflänsen (14) på spindeln (följer med vinkelslipen). Den sitter rätt när det inte går att vrida på den på den låsta spindeln.
3. Sätt fast de 2 distansbrickorna (15) på stödflänsen (14).
4. Lägg en diamanthålskapskiva (16) på distansbrickan (15). **Ta hänsyn till rotationsriktningen.** Rätt rotationsriktning anges med hjälp av pilar på diamanthålskapskivan och utsugskåpan (rotationsriktningspil (12)).
5. Se till att tvåhålsmuttern (17) och spindeln (13) till vinkelslipmaskinen passar med varandra: märkningen på tvåhålsmuttern och gängugggiffterna på vinkelslipmaskinens märkskylt måste stämma överens (M14 resp. 5/8").
6. Skruva på tvåhålsmuttern (17).
7. Tryck ned spindellåsningsskruven (10) och håll den intryckt.
8. Dra åt tvåhålsmuttern (17) ordentligt med spännen (18).
9. Kontrollera anslutningen.
10. Vrid diamanthålskapskivan (16) för hand - den får inte beröra eller stryka mot utsugskåpan (2).

8. Användning

8.1 Start och stopp

 Hantera alltid maskinen med två händer.

 Slå på maskinen först, lägg sedan an verktyget mot arbetsstycket.

 Undvik oavsiktlig start: slå alltid av strömbrytaren när du drar ut kontakten ur uttaget eller om strömmen bryts.

 Undvik att maskinen virvlar upp eller suger in damm eller spån. När du slår av maskinen, lägg inte ifrån dig den förrän motorn stannat.

Tillfällig inkoppling (med dödmanfunktion)

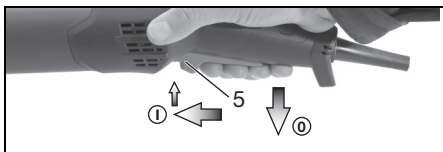

Inkoppling: Skjut strömbrytaren (5) framåt och tryck den (5) sedan uppåt.

Stopp: Släpp upp strömbrytaren (5).

8.2 Jobba med maskinen

 Håll alltid maskinen ordentligt med båda händerna på vinkelslipmaskinens

huvudhandtag (4) och på extrahandtaget (8) och styr den.

 Maskinen får endast dras i **pilriktningen (3)**. (Se sidan 2, fig. C.)

1. Placera skyddskåpan med hjulen (11) på arbetsstycket utan att diamanthålskapskivan (16) berör arbetsstycket.
2. Slå på maskinen och avvakta tills max. varvtal uppnått.
3. Vrid maskinen långsamt och försiktigt nedåt runt hjulaxeln: diamanthålskapskivan (16) tränger in i arbetsstycket.
4. Maskinen får endast dras i **pilriktningen (3)** (arbeta i motsatt riktning). Annars finns det risk att maskinen hoppar ut okontrollerat ur skåran. Jobba med lagom matning som är anpassad till materialet du bearbetar. För en optimal utsugning är det viktigt att hjulen (11) berör arbetsstycket.
5. När snittet är klart slår du av maskinen och håller den stadigt tills diamanthålskapskivan stannat. **Försök aldrig dra loss diamanthålskapskivan ur skåran när skivan roterar, det kan ge ett kast.**
6. Lägg ifrån dig maskinen.

9. Underhåll

Före användning måste man alltid kontrollera att det inte fattas några delar eller så att delarna inte är slitna, trasiga, spräckta eller skadade. En skyddskåpa med brister eller som inte är intakt får inte användas.

Märkbart långsammare arbetsresultat och ökad frammatningskraft är tecken på att diamanthålskapskivan blivit slö. En diamanthålskapskiva som blivit slö kan skärpas genom att man utför korta snitt i abrasiva material som kalksandsten.

10. Rengöring

Under bearbetning kan partiklar avlagras på insidan av elverket. Detta påverkar kylningen av verktyget negativt. Ledande avlagringar kan påverka elverket skyddsisolering och orsaka elektriska faror.

Sug upp eller blås ut damm med torr luft från ventilationsöppningarna på fram- och baksidan av verktyget grundligt och med jämna mellanrum. Koppla först elverket från strömmen och bär skyddsglasögon och andningsmask. Se till att utsugning sker korrekt i samband med urlåsning.

11. Felåtgärder

 **Maskinen arbetar inte. Den elektriska signalindikeringen (6) blinkar.**

.... Återstartspärren har löst ut. Om stickkontakten ansluts när maskinen är tillkopplad eller om strömförsörjningen återställs efter ett avbrott startar inte maskinen. Slå av och på maskinen igen.

12. Tillbehör

Använd bara Metabo-originalettillbehör.

Använd endast tillbehör som uppfyller kraven och specifikationerna i den här bruksanvisningen.

 Max. tillåten grovlek för diamantkapskivan är 3 mm (1/8"). Använd inga segmenterade diamantkapskivor med segmentspår >10 mm. Vid användning av segmenterade diamantkapskivor är endast negativa segmentskärvinklar tillåtna.

Ett komplett tillbehörssortiment hittar du på www.metabo.com eller i katalogen.

13. Reparation

 Reparation av elverktyg får endast utföras av behörig elektriker!

En defekt nätslutningskabel får endast ersättas med en av Metabos särskilda originalnätslutningskablar, som kan beställas från Metabo-service.

Metabo-elverktyg som behöver repareras ska skickas till din Metabo-återförsäljare. För adresser, se www.metabo.com.

Du kan hämta reservdelslistor på www.metabo.com.

14. Miljöskydd

Följ nationella miljöföreskrifter för omhändertagande och återvinning av uttjänta maskiner, förpackningar och tillbehör.

 Gäller endast för EU-länder: Släng inte uttjänta elverktyg i hushållssoporna! Enligt Europaparlamentets och rådets direktiv 2012/19/EU om avfall som utgörs av eller innehåller elektriska eller elektroniska produkter och införlivande i den nationella lagstiftningen ska elektriska verktyg samlas in separat och återvinnas på ett miljövänligt sätt.

15. Tekniska specifikationer

Förklaringar till uppgifterna finns på sida 3. Med reservation för tekniska ändringar.

Ø = max. tillåten diameter på diamantkapskivan

d_{max} = max. tillåten tjocklek på diamantkapskivan

M = Spindelgånga

l = Slipspindelängd

T_{max} = Max. snittdjup

n = Tomgångsvarvtal (maxvarvtal)

P_1 = Nominell effektförbrukning

P_2 = Utgångseffekt

m = Vikt utan sladd

Mätvärdena är uppmätta enligt EN 60745.

Maskinen har skyddsklass II

~ Växelström

I de tekniska specifikationerna ovan tas även hänsyn till toleranserna (i enlighet med gällande standarder).

Utsläppsvärden

Dessa värden medger en bedömning av elverktygets utsläpp samt jämförelse med andra eldrivna verktyg. Beroende på förhållandena, elverktygets skick och hur verktygen används kan de faktiska värdena vara högre eller lägre. Räkna även med pauser och perioder med lägre belastning. Använd de uppskattade värdena för att ta fram skyddsåtgärder för användaren, t.ex. organisatoriska åtgärder.

Totalt vibrationsvärde (vektorsumma i tre riktningar) räknas fram enligt EN 60745:

a_h = vibrationsemissionsvärde
 K_h = Onoggrannhet (vibrationer)

Typisk A-värderad bullernivå:

L_{pA} = Ljudtrycksnivå

L_{WA} = Ljudeffektnivå

K_{pA} , K_{WA} = Onoggrannhet

 Använd hörselskydd!

Alkuperäiset ohjeet

1. Vaatimustenmukaisuusvakuutus

Vakuutamme yksinomaisella vastuullamme, että nämä katkaisuhiomakoneet, merkitty tyyppitunnuksella ja sarjanumerolla *1), vastaavat direktiivien *2) ja standardien *3) kaikkia asiaankuuluvia määräyksiä. Tekniset asiakirjat, säilytyspaikka *4) – katso sivu 4.

2. Määräystenmukainen käyttö

Tämä katkaisuhiomakone on tarkoitettu mineraalisten työkappaleiden, kuten kattotilien, katkaisuun ilman veden käyttöä.

Käytä ainoastaan timanttikatkaisulaikkaa. Älä käytä katkaisuhiomalaikkaa, kiinnitettyjä käyttötyökaluja tai muita käyttötyökaluja. Kierrekiinnityksellä varustettuja käyttötarvikkeita ei saa käyttää.

Älä käytä metallisia materiaaleja.

Materiaaleja, joita työsteettäessä syntyy terveydelle vaarallista pölyä tai höyryä, ei saa työstää.

Työskentele vain sopivalla pölynimulla.

Tarkoitettu teollisuus- ja ammattikäyttöön.

Määräystenvastaisesta käytöstä aiheutuvista vaurioista vastaa ainoastaan käyttäjä.

Yleisesti hyväksytyjä tapaturmantorjuntamääräyksiä ja oheisia turvallisuusohjeita on noudatettava.

3. Yleiset turvallisuusohjeet



Ota huomioon tällä symbolilla merkityt tekstikohdat suojataksesi itsesi ja sähkötyökalusi!



VAROITUS – Lue käyttöohjeet loukkaantumisvaaran minimoimiseksi.



VAROITUS Lue kaikki turvallisuusohjeet ja muut ohjeet. Turvallisuusohjeiden ja muiden ohjeiden noudattamatta jättäminen saattaa aiheuttaa sähköiskun, tulipalon ja/tai vakavia loukkaantumisia.

Säilytä kaikki turvallisuusohjeet ja muut ohjeet huolellisesti tulevaa käyttöä varten. Luovuta sähkötyökalu edelleen vain yhdessä näiden asiakirjojen kanssa.

4. Erityiset turvallisuusohjeet

4.1 Katkaisulaikkakoneiden turvallisuusohjeet

a) Sähkötyökaluun kuuluvan suojuksen pitää olla kunnolla kiinni ja säädetty siten, että se antaa mahdollisimman hyvän suojan, ts. mahdollisimman pieni osa hiomarivikkeestä saa osoittaa avoimena koneen käyttäjän

suuntaan. Varmista, että lähistöllä olevat henkilöt ovat riittävän kaukana pyörivästä hiomalaikeasta. Suojuksen tarkoitus on suojata käyttäjää irtoavilta paloilta ja tahattomalta hiomarivikkeeseen koskettamiselta.

b) Käytä ainoastaan sähkötyökalullesi tarkoitettuja timanttikatkaisulaikkoja. Vain se, että pystyt kiinnittämään lisävarusteen sähkötyökaluun, ei ole tae siitä, että sitä olisi turvallista käyttää.

c) Käyttötarvikkeen sallitun kierrosluvun täytyy olla vähintään niin suuri kuin sähkötyökalun ilmoitettu huippukierrosliku. Lisävarusteet, jotka pyörivät sallittua nopeammin, voivat rikkoutua ja sinkoutua ympäriinsä.

d) Hiomarivikkeitä saa käyttää vain suositeltuihin tarkoituksiin. Esimerkki: Älä missään tapauksessa hio katkaisulaikan sivupinnan kanssa. Katkaisulaikat on tarkoitettu materiaalin hiontaan laikan reunalla. Hiomarivikkeeseen sivulta kohdistuva voima voi rikkoa sen.

e) Käytä aina kunnossa olevaa, oikean kokoista ja muotoista kiristyslaippaa valitsemasi hiomalaikan kanssa. Soveltuvat laipat tukevat hiomalaikkaa ja vähentävät siten hiomalaikan rikkoutumisvaaraa.

f) Käyttötarvikkeen ulkohalkaisijan ja vahvuuden täytyy vastata sähkötyökalun mittatietoja. Väärän kokoisia käyttövarusteita ei voida suojata tai valvoa riittävän hyvin.

g) Hiomalaikan ja laipan pitää tarkasti sopia sähkötyökalusi karaan. Käyttötarvikkeet, jotka eivät sovi tarkalleen sähkötyökalun hiomakaralle, pyörivät epätasaisesti, tarvitsevat erittäin voimakkaasti ja voivat aiheuttaa koneen hallinnan menetyksen.

h) Älä käytä vaurioituneita hiomalaikkoja. Tarkasta aina ennen käyttämistä, ettei hiomalaikasta ole irronnut palasia ja ettei laikassa ole murtumia. Jos sähkötyökalu tai hiomalaikka on päässyt putoamaan, tarkasta mahdolliset vauriot ja käytä vaurioitumatonta hiomalaikkaa. Kun olet tarkastanut hiomalaikan ja kiinnittänyt sen paikalleen, mene yhdessä muiden paikalla olevien ihmisten kanssa riittävän kauan pyörivästä käyttötarvikkeesta ja anna koneen pyöriä yhden minuutin ajan maksimikierrosluvulla. Vaurioitunut hiomalaikka ei yleensä kestä tätä testausaikaa ehjänä.

i) Käytä henkilökohtaista suojavarustusta. Käytä työtehtävästä riippuen kasvansuojainta, silmäsuojaimia tai suojalaseja. Käytä käyttökohteen mukaisesti hengityssuojainta, kuulonsuojaimia, suojakäsineitä tai erikoissuojaesiliinaa, joka suojaa hienojakoiselta hiontapölyltä ja materiaalihiukkasilta. Silmät on suojattava ympärille sinkoutuvilta epäpuhtauksilta, joita syntyy eri käyttötapoissa. Pöly- tai hengityssuojaimien on suodatettava käyden yhteydessä syntyvä pöly. Voit

saada kuulovammoja, jos olet pitkään voimakkaassa melussa.

j) **Varmista, että sivulliset pysyvät turvallisella etäisyydellä työpisteestä.** Jokaisen työalueelle tulevan on käytettävä henkilökohtaisia suojavarusteita. Työstettävästä kappaleesta tai rikkoutuneesta käyttötarvikkeesta murtuneet palat voivat sinkoutua ympäriinsä ja aiheuttaa vammoja myös varsinaisen työalueen ulkopuolella.

k) **Pidä koneesta kiinni vain sen eristetyistä kahvapinnoista, kun teet sellaisia töitä, joissa käyttövaruste voi osua piilossa oleviin sähköjohtoihin tai koneen omaan verkkokaapeliin.** Sähkövirtaa johtavan johdon koskettaminen voi tehdä myös metalliosat jännitteisiksi ja aiheuttaa sähköiskun.

l) **Pidä koneen verkkokaapeli etäällä pyörivästä käyttötarvikkeesta.** Jos menetät laitteen hallinnan, verkkokaapeli voi katketa tai tarttua käyttövarusteeseen, jolloin kätesi tai käsivartesi ovat vaarassa joutua kosketuksiin pyörivän työlaitteen kanssa.

m) **Älä missään tapauksessa laske sähkötyökalua sivuun ennen kuin käyttötarvike on kokonaan pysähtynyt.** Pyörivä käyttövaruste voi koskettaa säilytysalustaa, jolloin olet vaarassa menettää sähkötyökalun hallinnan.

n) **Älä pidä sähkötyökalua käynnissä, kun kannat sitä.** Vaatteesi voivat tahattoman kosketuksen yhteydessä takertua pyörivään käyttövarusteeseen, jolloin käyttövaruste voi vahingoittaa kehoasi.

o) **Puhdista sähkötyökalun tuuletusraot säännöllisesti.** Moottorin tuuletin imee pölyä rungon sisään, ja suurien metallipölymäärien kertyminen voi aiheuttaa sähköön liittyviä vaaroja.

p) **Älä käytä sähkötyökalua palonarkojen materiaalien läheisyydessä.** Kipinät voivat sytyttää tällaiset materiaalit palamaan.

q) **Älä käytä sellaisia käyttövarusteita, jotka vaativat nestemäisen jäähdytysaineen käyttöä.** Veden tai muiden nestemäisten jäähdytysaineiden käyttö voi aiheuttaa sähköiskun.

4.2 Takaisku ja vastaavat turvallisuusohjeet

Takaisku on pyörivän hiomalaikan takertelun tai kiinni juuttumisen aiheuttama iskunomainen liikereaktio. Takertelu tai jumittuminen johtaa käyttötarvikkeen äkilliseen pysähtymiseen. Tämä saa sähkötyökalun tempaisemaan jumiumiskohdassa hallitsemattomasti käyttötarvikkeen pyörimissuunnan vastaisesti.

Jos esim. hiomalaikka jumiuuu työstettävään kappaleeseen, hiomalaikan reuna voi kiilautua työstettävään kappaleeseen, takertua siihen ja aiheuttaa siten hiomalaikan murtumisen tai takaiskun. Hiomalaikan liike on tällöin käyttäjän suuntaan tai hänestä loispäin, riippuen laikan pyörimissuunnasta jumiumiskohdassa. Tällöin hiomalaikat voivat myös murtua.

Takaisku aiheutuu sähkötyökalun epäasianmukaisesta tai virheellisestä käytöstä. Se

voidaan estää sopivilla, alla kuvatuilla varoimenpiteillä.

a) **Pidä sähkötyökalusta tukevasti kiinni ja pidä kehosi ja käsivartesi sellaisessa asennossa, jossa pystyt hallitsemaan takaiskusta syntyviä voimia.** Käytä aina lisäkahvaa, mikäli sellainen kuuluu varustukseen, jotta pystyt hallitsemaan mahdollisimman hyvin takaiskuvoimia tai nopeuden kiihtyessä syntyviä reaktiomomenteja. Käyttäjä voi hallita takaiskuja reaktiovoimia, kun hän noudattaa asianmukaisia varoimenpiteitä.

b) **Älä missään tapauksessa vie kättäsi pyörivien käyttövarusteiden lähelle.** Käyttövaruste voi muuten takaiskun tapahtuessa koskettaa kättäsi.

c) **Vältä olemasta pyörivän katkaisulaikan edessä tai takana olevalla alueella.** Takaisku pakottaa sähkötyökalun tempautumaan jumiumiskohdassa hiomalaikan pyörintäsuuntaan vastaan.

d) **Työskentele erityisen varovaisesti kulmien, terävien reunojen yms. alueella. Estä käyttötarvikkeen hallitsematon kimpoaminen työstettävästä kappaleesta ja sen jumittuminen siihen.** Pyörivä käyttövaruste jumiuuu herkästi kulmissa, terävissä reunoissa tai kun se kimmahuttaa hallitsemattomasti. Tämä aiheuttaa hallinnan menettämisen tai takaiskun.

e) **Älä käytä ketjusahanterää tai hammastettua sahanterää äläkä segmenttitimanttilaikkaa, jossa on yli 10 mm leveät urat.** Tällaiset käyttövarusteet aiheuttavat herkästi takaiskun tai sähkötyökalun hallinnan menettämisen.

f) **Vältä katkaisulaikan jumittumista ja liian kovaa painamista. Älä leikkaa liian syvältä.** Katkaisulaikan ylikuormittaminen lisää sen rasittumista ja saa sen kallistumaan tai jumittumaan herkemmin lisäten siten takaiskun tai hiomatarvikkeen rikkoutumisen vaaraa.

g) **Jos katkaisulaikka jumiuuu tai keskeytät työn, kytke kone pois päältä ja pidä se rauhallisesti paikallaan, kunnes laikka pysähtyy kokonaan. Älä missään tapauksessa yritä vetää pyörivää katkaisulaikkaa katkaisurasta, koska se voi aiheuttaa takaiskun.** Selvitä ja korjaa jumittumisen syy.

h) **Älä kytke sähkötyökalua uudelleen päälle, jos se on vielä työkappaleessa. Anna katkaisulaikan saavuttaa ensin maksimikierroslukunsa, ennen kuin ryhdyt varovasti jatkamaan katkaisua.** Muuten laikka voi kiilautua, kimmota työstettävästä kappaleesta tai aiheuttaa takaiskun.

i) **Tue levyt ja suuret työkappaleet, jotta saat pienennettyä katkaisulaikan mahdollisen jumittumisen aiheuttamaa takaiskun vaaraa.** Suuret työstettävät kappaleet voivat taipua oman painonsa vaikutuksesta. Työstettävä kappale on tuettava laikan molemmilta puolilta siten, että tuenta on tehty sekä katkaisu-uran läheltä että myös reunasta.

j) **Ole erityisen varovainen leikatessasi "onkaloita" valmiisiin seiniin tai muihin**

sellaisiin kohtiin, joihin ei voi nähdä. Seinään uppoava katkaisulaikka voi aiheuttaa takaiskun osuessaan katkaisun yhteydessä kaasui- tai vesijohtoihin, sähköjohtoihin tai muihin esineisiin.

4.3 Lisäturvallisuusohjeet:



VAROITUS – Käytä aina suojalaseja.



Käytä sopivaa pölynsuojanaamaria.



Käytä ainoastaan timanttikatkaisulaikkaa. Korjaustöissä ei saa käyttää useita timanttikatkaisulaikkoja.



Älä käytä yhdistettyjä laikkoja.



Käytä kuulonsuojaimia.

Käytä elastisia välikkeitä, jos ne ovat hiomatarvikkeen mukana ja niitä vaaditaan käytettäväksi.

Noudata käyttö- tai lisätarvikkeen valmistajan antamia ohjeita! Suojaa käyttötarvikkeet rasvalta ja iskuilt!

Käyttötarvikkeita täytyy säilyttää ja käsitellä huolellisesti valmistajan ohjeiden mukaisesti.

Työstettävän kappaleen on oltava tukevasti paikallaan ja varmistettu poisluiskahtamiselta, esim. puristimilla. Isot työstettävät kappaleet on tuettava riittävän hyvin.

Vältä tilanteita, joissa kone saattaisi imeä sisäänsä pölyä ja lastuja.

Varmista, että sellaisessa kohdassa, jota aiotaan työstää, **ei ole sähkö-, vesi- tai kaasujohtoja** (esim. metallinpaljastimen avulla).

Varo aiheuttamasta vaurioita kaasu- tai vesiputkiin, sähköjohtoihin ja kantaviin seiniin (statiikka).

Vedä pistoke irti pistorasiasta ennen säätöjen, muutos- tai huoltotöiden suorittamista.

Vaurioitunut tai halkeillut lisäkahva on vaihdettava uuteen. Älä käytä konetta, jonka lisäkahva on rikki.

Tarkasta ennen jokaista käyttöä osien täydellisyys, niiden kuluneisuus, moitteeton kunto murtumien, halkeaminen tai muiden vaurioiden varalta. Älä käytä vioittunutta tai epätäydellistä suojusta.

Käytä ainoastaan mukana toimitettuja kiinnitysvälineitä.

Pölyrasituksen vähentäminen:



VAROITUS – Jotkut pölyt, joita hiekkapaperilla hiominen, sahaaminen, hiominen, poraaminen tai muut työt voi aiheuttaa, sisältävät kemikaaleja, joiden tiedetään aiheuttavan syöpää, syntymävikoja tai muita haittoja lisääntymiskykyä koskien. Esimerkkejä näistä kemikaaleista ovat:
- lyijy lyijyä sisältävistä maaleista
- mineraalipöly muureista, sementistä tai muista muuriaineista

- arseeni ja kromi kemiallisesti käsitellystä puusta. Oma riskisi näiden kuormituksesta riippuu siitä, kuinka usein suoritat tämantapaisia töitä. Näiden kemikaalien aiheuttamien kuormitusten vähentämiseksi: työskentele hyvin ilmastoiduilla alueilla ja työskentele hyväksytyissä suojarusteissa, esim. töille tarkoitetuilla pölynaamioilla, jotka on suunniteltu suodattamaan mikroskooppisen pieniä hiukkasia.

Tämä koskee myös muiden pölyjen ainesosia, kuten joitakin puutyyppejä (tammen tai pyökien pölyä), metalleja, asbestia. Muita tunnettuja sairauksia ovat esim. allergiset reaktiot, hengitystiesairaudet. Älä anna pölyn päästä elimistöön.

Ota huomioon myös materiaaleja, henkilöitä, käyttökohtetta ja käyttöpaikkaa koskevat määräykset ja kansalliset direktiivit (esim. työsuojelumääräykset, hävittäminen).

Kerää hiukkaset niiden muodostumispaikassa, älä levitä niitä ympäristöön.

Käytä erityisiin työtehtäviin soveltuvia lisävarusteita. Näin vähennät ympäristöön hallitsemattomasti leviävien hiukkasten määrää.

Käytä sopivaa pölynimuria.

Vähennä pölyn muodostumista seuraavasti:

- Älä suuntaa vapautuvia hiukkasia ja koneen poistoilmaa itseäsi, lähellä olevia henkilöitä tai kerääntynyttä pölyä päin.
- Käytä imuria ja/tai ilmanpuhdistinta.
- Tuuleta työpiste hyvin ja pidä puhtaana imuroimalla. Lakaiseminen tai puhaltaminen levittää pölyä.
- Imuroi tai pese suojavaatteet. Älä puhalla, pudista tai harjaa niitä.

5. Yleiskuva

Katso sivu 2.

- 1 Kulmahiomakoneen vipu (suojukskuvun kiinnitykseen ja säätöön)
- 2 Imusuojus
- 3 Nuoli - Vedä konetta vain nuolen suuntaan
- 4 Kulmahiomakoneen kahva *
- 5 Painokytkin*
- 6 Elektroniikan signaalinäyttö *
- 7 Imuistukka
- 8 Lisäkahva (kulmahiomakoneen) *
- 9 Jatkokappale
- 10 Karan lukitusnappi (kulmahiomakoneen) *
- 11 Pyörät (työkappaleen päälle asetettavaksi)
- 12 Pyörimissuuntanuoli (timanttikatkaisulaikan pyörimissuunta)
- 13 Kara (kulmahiomakoneen) *
- 14 Tukilaippa (kulmahiomakoneen) *
- 15 Kaksi välikelevyä
- 16 Timanttikatkaisulaikka *
- 17 Tappikiristysmutteri
- 18 Tappiavain

* ei kuulu toimituslaajuuteen / varustuksesta riippuvainen

6. Käyttöönotto

! Ennen kaikkia varusteiden asennusta: Irrota verkkopistoke pistorasiasta. Koneen on oltava pois päältä ja karan täytyy olla täysin pysähtynyt.

! Vertaa ennen käyttöönottoa, että tyypikkilvessä ilmoitettu verkkojännite ja verkkoataajuus vastaavat paikallisen sähköverkon arvoja.

! Kytke aina ensin eteen FI-suojakytkin (RCD), jonka maksimilaukeamisvirta on 30 mA.

6.1 Imusuojuksen kiinnittäminen kulmahiomakoneeseen

Katso sivu 2, kuvat A ja B.

1. Paina vipua (1) ja pidä se painettuna.
2. Aseta imusuojuus (2) näytetyssä asennossa kulmahiomakoneelle (katso sivu 2, kuva A.).
3. Paina vipua (1) ja käännä imusuojuusta (2) niin, että kulmahiomakone näyttää näytettyyn suuntaan (katso sivu 2, kuva B.)
4. Päästä vivusta (1) irti ja käännä imusuojuja (2), kunnes vipu (1) lukittuu.
5. Varmista kunnollinen kiinnitys: Vivun (1) täytyy olla lukittunut paikalleen eikä imusuoja (2) saa enää kääntyä.

Lisäkahvan kiinnitys

! Työskentele vain silloin, kun lisäkahva (8) on asennettuna! Ruuvaa lisäkahva (8) tiukkaan kiinni kulmahiomakoneen jatkokappaleeseen (9).

6.2 Pölypoiston kiinnitys

! Työskentele vain sopivalla pölynimulla: Kytke sopiva imuri (huomioi paikalliset määräykset) kiinni imuistukkaan (7).

Käytä parhaimpaan imuun liitännämuhvia 6.30796 ja imuria automaattisella suodatinpuhdistuksella.

Suosittellemme käyttämään antistaattista imulettoa Ø 35 mm.

7. Käyttötarvikkeen kiinnitys

! Ennen kaikkia varusteiden asennusta: Irrota verkkopistoke pistorasiasta. Koneen on oltava pois päältä ja karan täytyy olla täysin pysähtynyt.

7.1 Timanttikatkaisulaikan kiinnitys

1. Paina karan lukitusnappi (10) sisään ja käännä karaa (13) kädellä, kunnes lukitusnappi lukittuu tuntuvasti paikalleen.
2. Aseta tukilappi (14) (sisältyy kulmahiomakoneen toimitukseen) karalle. Se on oikein paikallaan, kun sitä ei voi enää pyörittää lukitun karan päällä.
3. Aseta 2 välikelevyä (15) tukilapille (14).
4. Aseta yksi timanttikatkaisulaikka (16) välikelevylle (15). **Huomioi oikea pyörimissuunta.** Pyörimissuunta on merkitty nuolella timanttikatkaisulaikkaan ja imusuojuukseen (pyörimissuunnan nuoli (12)).
5. Varmista, että kulmahiomakoneen tappikiristysmutteri (17) ja kara (13) sopivat toisiinsa: tappikiristysmutterin merkintä ja

tyypikkilven kierteen tiedon on oltava yhdenmukaisia (M14 tai 5/8").

6. Kierrä tappikiristysmutteri (17) kiinni.
7. Paina karan lukitusnappia (10) ja pidä se painettuna.
8. Kiristä tappikiristysmutteri (17) kiinni tappiavaimella (18) voimakkaasti.
9. Varmista kunnollinen liittäminen.
10. Käännä timanttikatkaisulaikkaa (16) käsin - se ei saa koskettaa imusuojuusta (2) tai hankautua sitä vastaan.

8. Käyttö

8.1 Päälle-/poiskytkeminen

! Ohjaa konetta aina molemmin käsin.

! Kytke kone ensin päälle ja vie vasta sitten käyttötarvike työstettävään kappaleeseen.

! Estä tahaton käynnistyminen: Kytke kone aina pois päältä, jos vedät pistokkeen irti pistorasiasta tai jos sähkönsyötössä on katkoksia.

! Huolehdi siitä, että kone ei levitä pölyä ja lastuja tai ime niitä. Kun kytket koneen pois päältä, laske kone kädestäsi vasta sitten, kun koneen moottori on täysin pysähtynyt.

Momenttikytkentä (varotoiminnolla)

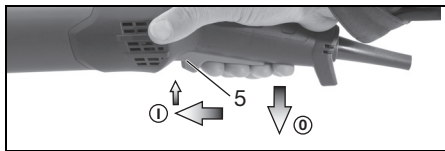

Päällekytkeminen: Työnnä painokytin (5) ensin eteen ja sen jälkeen työnnä painokytin (5) ylös.

Poiskytkeminen: Vapauta painokytin (5).

8.2 Työskentely

! Ohjaa konetta aina molemmilla käsillä kulmahiomakoneen pää- (4) ja lisäkahvasta (8) voimakkaasti kiinni pitäen.

! Vedä konetta **vain nuolen (3) suuntaisesti.** (Katso sivu 2, kuva C.)

1. Aseta suojuus pyöräin (11) kanssa työkaluun päälle ilman, timanttikatkaisulaikka (16) koskettaa työkaluun.
2. Kytke kone päälle ja odota, kunnes täysi kierros on saavutettu.
3. Käännä kone hitaasti ja varovasti pyörän akselin ympäri alas: timanttikatkaisulaikka (16) uppoutuu työkaluun.
4. Vedä konetta **vain nuolen suuntaan (3)** (työskentele vastakkain). Muuten kone voi kimmota hallitsemattomasti pois katkaisurasta. Työskentele rauhallisella, työstettävälle materiaalille sopivalla etenemisvauhdilla. Parasta imua varten varmista, että pyörät (11) koskettavat koko ajan työkaluun.
5. Kun katkaisu on valmis, kytke kone pois päältä ja odota rauhallisesti, kunnes timanttikatkaisulaikka on pysähtynyt. **Älä**

missään tapauksessa yritä vetää pyörivää timanttikatkaisulaikkaa leikkausurasta, koska siitä voi aiheutua takaisu.

6. Aseta kone sivuun.

9. Huolto

Tarkasta ennen jokaista käyttöä osien täydellisyys, niiden kuluneisuus, moitteeton kunto murtumien, halkeaminen tai muiden vaurioiden varalta. Älä käytä vioittunutta tai epätäydellistä suojusta.

Työtehon huomattava heikkeneminen ja syöttövoiman kasvaminen ovat merkkejä tylsistyneestä timanttikatkaisulaikasta. Teroita tylsistynyt timanttikatkaisulaikka suorittamalla kaksi lyhyttä katkaisua hioviin työmateriaaleihin, kuten kalkkihiekkakiveen.

10. Puhdistus

Työskenneltäessä hiukkasia voi kertyä sähkötyökalun sisälle. Se heikentää sähkötyökalun jäähdytystä. Johtavat kerrostumat voivat heikentää sähkötyökalun suojaeristystä ja aiheuttaa sähkövaaroja.

Imuroi sähkötyökalun etu- ja takapuolella olevat tuuletusraot säännöllisesti, usein ja huolellisesti tai puhalla puhtaaksi kuivalla ilmalla. Irrota sähkötyökalu ensin virtalähteestä ja käytä suojalaseja ja hengityksensuojainta. Varmista, että ulos puhallettaessa huolehditaan asianmukaisesta imusta.

11. Häiriöiden korjaus

 **Kone ei toimi. Elektroniikan merkkivalo (6) vilkkuu.** Uudelleenkäynnistyksen esto on lauennut. Kun päällekytketyn koneen verkkopistoke liitetään pistorasiaan tai virta on palannut sähkökatkoksen jälkeen, kone ei käynnisty. Kytke kone pois päältä ja sen jälkeen uudelleen päälle.

12. Lisätarvikkeet

Käytä ainoastaan alkuperäisiä Metabon lisätarvikkeita.

Käytä vain sellaisia lisätarvikkeita, jotka täyttävät tässä käyttöoppaassa ilmoitetut vaatimukset ja ominaistiedot.

 Timanttikatkaisulaikan sallittu maksimipaksuus on 3 mm (1/8"). Älä käytä segmenttimanttilaikoja yli 10 mm:n segmenttiurilla. Segmenttimanttikatkaisulaikoja käytettäessä saa käyttää ainoastaan negatiivista segmenttileikkauskulmaa.

Lisätarvikkeiden täydellisen valikoiman löydät osoitteesta www.metabo.com tai luettelosta.

13. Korjaus



Sähkötyökalujen korjaustöitä saavat suorittaa ainoastaan sähköalan ammattilaiset!

Viallisen verkkoliitäntäjohdon saa vaihtaa ainoastaan erityiseen, alkuperäiseen Metabon verkkoliitäntäjohtoon, joka on saatavilla Metabon huollosta.

Jos Metabo-sähkötyökalusi tarvitsevat korjausta, ota yhteyttä Metabo-edustajaan. Katso osoitteet osoitteesta www.metabo.com.

Varaosaluettelot voit ladata osoitteesta www.metabo.com.

14. Ympäristönsuojelu

Noudata käytöstä poistettujen koneiden, pakkausten ja lisävarusteiden ympäristöstävällistä hävittämistä ja kierrätystä koskevia kansallisia määräyksiä.



Vain EU-maille: Älä hävitä sähkötyökaluja kotitalousjätteiden mukana! Sähkö- ja elektroniikkalaiteromua koskevan EU-direktiivin 2012/19/EU ja sen kansallisen täytäntöönpanon mukaan käytetyt sähkötyökalut on kerättävä erikseen ja toimitettava ympäristöä säästävään kierrätykseen.

15. Tekniset tiedot

Selitykset sivulla 3 annetuille tiedoille. Pidätämme oikeuden teknisen kehityksen vaatimien muutoksien tekemiseen.

\emptyset	= timanttikatkaisulaikan maks. sallittu halkaisija
d_{\max}	= timanttikatkaisulaikan maks. sallittu paksuus
M	= karan kierteet
l	= hiomakaran pituus
T_{\max}	= maks. katkaisusyvyyss
n	= kierros-luku kuormittamattomana (huippukierros-luku)
P_1	= nimellisottoteho
P_2	= antoteho
m	= paino ilman verkkojohtoa

Mittausarvot ilmoitettu EN 60745 mukaan.

Suojausluokan II kone

~ Vaihtovirta

Annetut tekniset tiedot ovat toleranssien mukaisia (vastaavat asianomaisia voimassa olevia standardeja).



Päästöarvot

Nämä arvot mahdollistavat sähkötyökalun päästöjen arvioimisen ja erilaisten sähkötyökalujen keskinäisen vertailun. Kulloisistakin käyttöolosuhteista, sähkötyökalun tai terien kunnosta riippuen todellinen kuormitus voi olla kyseisiä arvoja suurempi tai pienempi. Ota arvioinnissa huomioon työtautit ja vähäisemmän kuormituksen jaksot. Määritä nämä tekijät huomioiden arvioitujen arvojen perusteella

käyttäjän suojaamiseen vaadittavat toimenpiteet
esim. työnjärjestelyyn liittyvät toimenpiteet.

Värähtelyn kokonaisarvo (kolmen suunnan vektorisumma) mitattu EN 60745 mukaisesti:

a_h = värähtelyn päästöarvo
 K_h = epävarmuus (värähtely)

Tyypillinen A-painotettu äänitaso:

L_{pA} = äänen painetaso

L_{WA} = äänen tehotaso

K_{pA}, K_{WA} = epävarmuus



Käytä kuulosuojaimia!

Original bruksanvisning

1. Samsvarserklæring

Vi erklærer på eget ansvar at disse kappeslipemaskinene, identifisert med type og serienummer *1), overholder alle relevante bestemmelser i direktivene *2) og normene *3). Teknisk dokumentasjon ved *4) – se side 4.

2. Forskriftsmessig bruk

Kappeslipemaskinen er ment brukt ved kapping av mineralske materialer, som f.eks. takstein, uten bruk av vann.

Bruk kun diamant-kappskiver. Bruk ikke standard kappeskiver, bundne eller andre typer verktøy. Det skal ikke brukes verktøy med gjengeinnsats.

Skal ikke brukes til bearbeiding av metalliske materialer.

Materialer som avgir helsefarlig støv eller damper skal ikke bearbeides.

Arbeid alltid med riktig type støvavsug.

Beregnet på profesjonell bruk i industri og håndverk.

Bruker er alene ansvarlig for skader som måtte oppstå pga. ikke-forskriftsmessig bruk.

Generelt gjeldende arbeidsmiljøforskrifter og vedlagt sikkerhetsinformasjon må overholdes.

3. Generelle sikkerhetsanvisninger



For din egen sikkerhet og for å beskytte maskinen, er det viktig at du tar hensyn til tekst som er merket med dette symbolet!



ADVARSEL – Les bruksanvisningen for å minimere skaderisikoen.



ADVARSEL Les gjennom all sikkerhetsinformasjon og alle anvisninger. Dersom sikkerhetsinformasjonen og anvisningene ikke overholdes, kan det medføre elektrisk støt, brann og/eller alvorlige skader.

Oppbevar all sikkerhetsinformasjon og alle anvisninger for fremtidig bruk. Lån bare ut elektroverktøyet ditt sammen med disse dokumentene.

4. Spesielle sikkerhetsanvisninger

4.1 Sikkerhetsinformasjon for kappemaskiner

a) **Beskyttelsesdekelet som hører til verktøyet må plasseres sikkert og på en slik måte at minst mulig del av slipeskiven ligger åpen mot operatøren.** Pass på at du selv og andre personer i nærheten ikke oppholder dere i

området rundt skiven. **Beskyttelsesdekelet** skal beskytte operatøren mot partikler som slynges ut og mot tilfeldig kontakt med slipeskiven.

b) **Bruk bare kappeskiver med diamanter til ditt elektroverktøy.** Det at du kan feste tilbehør på maskinen, garanterer ikke at tilbehøret er trygt å bruke.

c) **Tillat hastighet på verktøyet må være minst like høy som den maksimale hastigheten (turtallet) som angis på elektroverktøyet.** Tilbehør som dreier raskere enn tillatt, kan gå i stykker og kastes rundt omkring.

d) **Slipeskivene skal bare brukes på de oppgitte bruksområdene. Eksempel: Bruk aldri sideflaten på en kappeskive til å slippe med.** Kappeskiver er laget for å fjerne materiale med kanten av skiven. Krefter som virker fra siden på slike slipelegemer, kan ødelegge dem.

e) **Bruk alltid spennflenser med riktig størrelse og form til slipeskivene du benytter.** Flenser støtter slipeskiven og motvirker skivebrudd.

f) **Ytre diameter og tykkelse på verktøyet må stemme med målene på elektroverktøyet.** Verktøy med feil størrelse kan ikke skjermes eller kontrolleres i tilstrekkelig grad.

g) **Slipeskiver og flenser må passe nøyaktig til slipespindelen på elektroverktøyet.** Verktøy som ikke passer nøyaktig på slipespindelen, går ujevnt rundt, vibrerer svært sterk og kan føre til at du mister kontrollen over maskinen.

h) **Ikke bruk skadde slipeskiver. Kontroller alltid om slipeskivene har sprekker eller andre skader før bruk.** Hvis maskinen eller slipeskiven faller i bakken skal du kontrollere nøye om den ble skadet; bruk en hel slipeskive. Etter at du har kontrollert slipeskiven og satt den tilbake på plass, skal maskinen gå et minutt på høyeste hastighet. Pass på at du og alle andre holder seg borte fra fareområdet rundt maskinen. Slipeskiver med skader vil normalt brette i denne testtiden.

i) **Bruk personlig verneutstyr.** Etter behov må du bruke heldekkende visir, øyebeskyttelse eller vernebriller. Dersom det er nødvendig, må du bruke støvmaske, hørselsvern, vernehansker eller spesialforke som beskytter deg mot fine slipe- og materialpartikler. Øynene må beskyttes mot fremmedlegemer som kan slynges ut ved forskjellige typer bruk. Støv- eller støvmaske må filtrere støvet som dannes under bruk. Dersom du er utsatt for støv over tid, kan du få hørselstap.

j) **Se til at andre personer holder trygg avstand til ditt arbeidsområde. Alle som kommer inn i arbeidsområdet, må ha på seg personlig verneutstyr.** Deler av emnet eller verktøyet kan slynges ut og føre til skader selv utenfor det direkte arbeidsområdet.

k) **Maskinen må holdes i de isolerte gripeflatene når du utfører arbeid der verktøyet kan komme til å treffe skjulte strømledninger**

eller maskinens egen nettkabel. Kontakt med spenningsførende ledning kan sette metalldele i maskinen under spenning og føre til elektrisk støt.

l) **Hold nettkabelen borte fra verktøy som roterer.** Dersom du mister kontrollen over maskinen, kan nettkabelen kuttes eller sette seg fast, og din egen hånd eller arm kan komme i kontakt med roterende verktøy.

m) **Legg aldri fra deg maskinen før verktøyet har stanset helt opp.** Et verktøy som roterer, kan komme i kontakt med underlaget. Da kan du miste kontrollen over maskinen.

n) **La ikke maskinen gå mens du bærer den.** Dersom klærne dine skulle komme i kontakt med et verktøy som roterer, kan de sette seg fast og verktøyet kan bore seg inn i kroppen din.

o) **Sørg for regelmessig rengjøring av luftåpningene på maskinen.** Motorviften trekker støv inn i motorhuset. En sterk ansamling av støv kan føre til elektriske risikosituasjoner.

p) **Bruk ikke maskinen nær materialer som kan ta fyr.** Slike materialer kan antennes av gnister.

q) **Bruk ikke verktøy som krever flytende kjølemiddel.** Bruk av vann og andre flytende kjølemidler kan føre til elektrisk støt.

4.2 Rekyl og sikkerhetsinformasjon

Rekyl er en plutselig reaksjon som skyldes at den roterende slipeskiven henger fast eller blir blokkert. Fastklemming eller blokkering fører til brå stopp av det roterende verktøyet. Maskinen vil raskt og ukontrollert gå mot verktøyets dreieretning på blokkeringsstedet.

Dersom f.eks. en slipeskive fester seg eller blokkeres i emnet, kan kanten på slipeskiven som går inn i emnet, bli sittende fast. Da kan slipeskiven løsne eller det kan oppstå rekyl. Slipeskiven beveger seg da i retning av brukeren eller bort fra ham, alt etter hvilken rotasjonsretning slipeskiven har i blokkeringspunktet. Slipeskiven kan også komme til å brette.

Rekyl oppstår ved feil eller ukyndig bruk av maskinen. Dette kan forhindres gjennom egnede tiltak slik det er beskrevet nedenfor.

a) **Hold maskinen godt fast og plasser kroppen og armene dine slik at du kan ta imot rekylkreftene. Bruk alltid støttehåndtaket dersom det fins. Da har du best kontroll over rekylkrefter og reaksjonsmoment ved høy hastighet.** Ved å følge egnede sikkerhetstiltak kan brukeren ha kontroll over rekyl- og reaksjonskreftene.

b) **Hold hendene godt bort fra verktøy som dreier.** En rekyl kan få verktøyet til å bevege seg over hånden din.

c) **Hold avstand fra området foran og bak den roterende kappeskiven.** Rekyl driver maskinen i motsatt retning av slipeskivens dreieretning på blokkeringsstedet.

d) **Arbeid særlig forsiktig rundt hjørner, skarpe kanter osv. Unngå at verktøyet blir kastet tilbake fra emnet eller setter seg fast.** Verktøy

som roterer kan lett sette seg fast i hjørner og skarpe kanter. Det fører til tap av kontroll eller rekyl.

e) **Ikke bruk sagblad med kjede eller tenner, og ikke segmentert diamantskive med mer enn 10 mm brede åpninger.** Slikt verktøy kan ofte gi rekyl eller tap av kontrollen over maskinen.

f) **Unngå at kappeskiven blir blokkert. Bruk ikke for mye kraft. Ikke lag for dype kutt.**

Overbelastning av kappeskiven gjør at den har lettere for å sette seg fast eller blokkeres. Dermed økes faren for rekyl eller brudd på slipelegemet.

g) **Slå av apparatet dersom kappeskiven setter seg fast eller når du tar en pause i arbeidet. Hold apparatet rolig helt til skiven er stanset helt. Prøv aldri å trekke kappeskiven ut av snittet mens den fremdeles roterer. Da kan det oppstå rekyl.** Finn ut av årsaken til fastklemmingen. Fjern årsaken til feilen.

h) **Ikke slå på elektroverktøyet igjen mens det befinner seg i emnet. Vent til kappeskiven har nådd full hastighet før du forsiktig fortsetter med snittet.** Ellers kan skiven sette seg fast i overflaten, sprette ut av emnet eller det kan oppstå rekyl.

i) **Fest plater eller større emner, slik at risikoen for rekyl som skyldes at kappeskiven setter seg fast, reduseres.** Store emner kan bøye seg på grunn av sin egen vekt. Emnet må støttes på begge sider av skiven. Det må både støttes i nærheten av kappesnittet og på kanten.

j) **Vær ekstra påpasselig ved "lommesnitt" i eksisterende vegger og andre uoversiktlige områder.** Kappeskiven kan gi rekyl hvis den skjærer i gass- eller vannrør, elektriske ledninger eller andre gjenstander.

4.3 Andre sikkerhetsanvisninger:



ADVARSEL – Bruk alltid vernebriller.



Bruk en egnet støvmaske.



✓ Bruk kun diamant-kappeskive. Bruk aldri flere diamantskiver samtidig.



Bruk ikke bundne skiver.



Bruk hørselvern.

Bruk elastiske mellomlag som leveres sammen med slipemidlene når det er påkrevet.

Følg angivelsene fra produsenten av verktøy og tilbehør! Beskytt verktøyet mot fett og slag!

Verktøy skal oppbevares og håndteres nøyaktig etter produsentens anvisninger.

Emnet må ligge godt mot underlaget og sikres mot at det sklir, for eksempel ved hjelp av en tvinge. Store emner må støttes tilstrekkelig opp.

no NORSK

Skadde, urunde eller vibrerende verktøy må ikke brukes.

Forviss deg om at det ikke **går strøm-, vann- eller gassledninger** i punktet som skal bearbeides (bruk f.eks. en metall søker).

Unngå å skade gass- eller vannrør, elektriske ledninger og bærende vegger (stabilitet).

Trekk støpselet ut av stikkkontakten før du foretar innstilling, verktøybytte eller vedlikehold av noe slag.

Skift ut støttehåndtak som har skader eller sprekker. Ikke bruk maskiner med defekt støttehåndtak.

Før hver gangs bruk skal du kontrollere om noen av delene mangler eller er slitt, har skader eller er brukket. Verne deksler som er defekte eller ikke komplette skal ikke brukes.

Bruk kun festemidlene som følger med.

Redusert støvbelastning:

 **ADVARSEL** - Enkelte typer støv, som oppstår ved sliping med sandpapir, saging, sliping, boring og andre arbeider, inneholder kjemikalier som kan fremkalle kreft, fødselsskader eller andre reproduksjonsskader. Eksempler på slike kjemikalier er:

- bly fra blyholdig maling,
- mineralstøv fra murstein, sement og andre murermaterialer og
- arsen og krom fra kjemisk behandlet treverk.

Hvor stor risikoen fra disse stoffene er for deg, avhenger av hvor ofte du utfører denne typen arbeider. For å redusere belastningen fra slike kjemikalier: arbeid i lokaler med god utlufting og bruk alltid godkjent verneutstyr, som f.eks. åndemasker med spesialfilter for mikroskopiske partikler.

Dette gjelder også for støv fra andre typer materialer, som f.eks. enkelte typer treverk (som eik eller bøk), metaller og asbest. Andre kjente sykdommer er f.eks. allergiske reaksjoner. La ikke støv trenge inn i kroppen.

Følg de rutinene og nasjonale forskriftene som gjelder for omgang med materialer, personale, bruksområde og -sted (f.eks. arbeidsvernbestemmelser, deponering).

Samle løse partikler der de oppstår; unngå nedfelling i omgivelsene.

Bruk egnet tilbehør til spesielle arbeidsoppgaver Da hindrer du at partiklene havner i omgivelsene.

Bruk et egnet avslug.

Minimer støvbelastningen ved å:

- unngå å rette partikkelstrømmen / utblåsingluft fra maskinen mot deg selv eller andre, eller mot nedfelt støv,
- bruke et avslug og/eller en luftrenser,
- holde arbeidsplassen ren og godt utluftet. Feiing og blåsning virvler opp støvet.
- Beskyttelsesklær skal støvsuges eller vaskes. Ikke blås dem ut, bank eller børst dem.
-

5. Oversikt

Se side 2.

- 1 Spak på vinkelsliper (for feste og justering av beskyttelsesdeksel)
- 2 Avtrekksdeksel
- 3 Pil - maskinen skal trekkes kun i pilens retning
- 4 Håndtak på vinkelsliper*
- 5 Bryterknapp*
- 6 Elektronisk signalindikator *
- 7 Avslugstuss
- 8 Ekstra støttehåndtak (på vinkelsliper) *
- 9 Forlengelsesstykke
- 10 Spindelstopp (på vinkelsliper) *
- 11 Hjul (for plassering på arbeidsstykket)
- 12 Pil for dreieretning (dreieretning for diamantkappeskiven)
- 13 Spindel (på vinkelsliper) *
- 14 Støtteflens (på vinkelsliper) *
- 15 To distanseskiver
- 16 Diamantkappeskive *
- 17 Spennmutter
- 18 Tapphullsnøkkel

* følger ikke med i pakken / utstyrsavhengig

6. Ta i bruk

 Før alle omstillingsarbeider: Trekk støpselet ut av stikkkontakten. Maskinen må være slått av og spindelen må stå stille.

 Kontroller før bruk at nettspenningen og nettfrekvensen på typeskiltet stemmer overens med strømmnettets spesifikasjoner.

 Sett alltid inn en jordfeilbryter (RCD) med maks. utløserstrøm på 30 mA.

6.1 Sette avslugdekslet på vinkelsliperen

Se bilde A og B på side 2.

1. Trykk på spaken (1) og hold den inne.
2. Sett avslugdekslet (2) på vinkelsliperen slik det vises på bildet (se side 2, bilde A).
3. Trykk på spaken (1) og drei avslugdekslet (2) slik at vinkelsliperen peker i retning som vist (se side 2, bilde B).
4. Slipp spaken (1) og drei avslugdekslet (2), helt til spaken går i inngrep (1).
5. Kontroll: Spaken (1) må være festet og avslugdekslet (2) må ikke kunne bevegges.

Montering av ekstra støttehåndtak

 Arbeid kun med montert støttehåndtak (8)! Skru ekstrahåndtaket (8) og forlengelsen (9) fast på vinkelsliperen.

6.2 Montering av avslug

 Arbeid kun med egnet avslug: Koble en egnet støvsuger (følg nasjonale forskrifter) til avslugstussen (7).

Best avslug får du med koblingsmuffe 6.30796 og en støvsuger som har automatisk filterrengjøring.

Vi anbefaler å bruke en antistatisk avsguslange Ø 35 mm.

7. Montering av verktøy





 Før alle omstillingsarbeider: Trekk støpselet ut av stikkkontakten. Maskinen må være slått av og spindelen må stå stille.

7.1 Sette på diamantskive

1. Trykk inn spindelstoppen (10) og dreii på spindelen (13) til knappen tydelig fester seg.
2. Sett støtteflensen (14) (følger med vinkelsliperen) på spindelen. Den sitter riktig når den ikke kan bevegges på den låste spindelen.
3. Sett de to distanseskivene (15) på støtteflensen (14).
4. Legg en diamant-kappeskive (16) på distanseskiven (15). **Kontroller at rotasjonsretningen er riktig.** Rotasjonsretningen indikeres med piler på diamantskiven og avsgusdekslet (dreieretnings-pil (12)).
5. Pass på at spennmutteren (17) og spindelen (13) på vinkelsliperen passer sammen: påskriften på spennmutteren og gjengeopplysningen på typeskiltet på vinkelsliperen må stemme overens. (M14 hhv. 5/8").
6. Skru på spennmutteren (17).
7. Trykk inn spindelstoppen (10) og hold den inne.
8. Trekk spennmutteren (17) kraftig til med tapphullsnøkkelen (18).
9. Kontroller.
10. Dreii diamant-kappeskiven (16) for hånd - den skal ikke berøre eller slippe mot avsgusdekslet (2).

8. Bruk

8.1 Start og stopp

-  Før alltid maskinen med begge hender.
-  Slå maskinen på før du plasserer verktøyet på arbeidsstykket.
-  Unngå utilsiktet oppstart av maskinen: Slå alltid av maskinen når støpselet blir trukket ut av kontakten eller ved strøbrudd.
-  Unngå at maskinen virvler opp eller suger inn støv og spon. Etter at maskinen er slått av, må du først legge den fra deg når motoren er stanset.

Momentinnkobling (med dødmannsfunksjon)

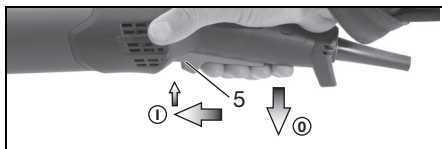

Koble inn: Bryterknappen (5) skyves forover; deretter trykkes bryterknappen (5) oppover.

Koble ut: Slipp bryterknappen (5).

8.2 Arbeide

 Hold alltid godt fast i hovedhåndtaket (4) på vinkelsliperen og ekstrahåndtaket (8) med begge hender.

 Maskinen skal **trekkes kun i pilens retning (3)**. (Se bilde C på side 2.)

1. Sett beskyttelsesdekslet med hjulene (11) på arbeidsstykket, uten av diamant-kappeskiven (16) berører arbeidsstykket.
2. Koble inn maskinen og vent til den kommer opp i full hastighet.
3. Sving maskinen nedover, langsomt og med følelse: Diamant-kappeskiven (16) trenger inn i arbeidsstykket
4. Maskinen skal **trekkes kun i pilens retning (3)** (arbeid mot retningen). Ellers er det risiko for at maskinen kan hoppe ukontrollert ut av snittet. Arbeid med moderat fremføringshastighet som passer til materialet som skal bearbeides. Avsuget fungerer aller best når du passer på at hjulene (11) alltid er i kontakt med arbeidsstykket.
5. Når snittet er ferdig, kobles maskinen ut og holdes stille, til skiven har stanset helt. **Forsøk ikke å trekke skiven ut av sporet - det kan gi kraftig rekyl.**
6. Legg ned maskinen.

9. Vedlikehold

Før hver gangs bruk skal du kontrollere om noen av delene mangler eller er slitt, har skader eller er brukket. Vermedekslar som er defekte eller ikke komplette skal ikke brukes.



Tydelig synkende effektivitet og økt kraftbruk er tegn på en sløv diamantkappeskive. Sløve diamantkappeskiver skjerpes ved å gjøre korte snitt i et abrasivt materiale som f.eks. kalkstein.

10. Rengjøring

Når den er i bruk kan det løse partikler som trenger inn i maskinen. Det kan påvirke kjølingen av maskinen. Konduktive belegg kan påvirke isoleringen av maskinen og forårsake elektriske farer.

Derfor skal maskinen regelmessig støvsuges eller blåses godt ut med tørr luft gjennom alle luftåpningene, foran og bak. Før dette gjøres skal strømmen til maskinen kuttes. Bruk vernebriller og støvmaske. Sørg for godt avsgug når du gjennomfører slik utblåsing.

11. Utbedring av feil

 **Maskinen går ikke. Elektronikk-signalet (6) blinker.** Startsperran har slått inn. Hvis  støpselet settes inn mens maskinen er på, eller hvis strømforsyningen gjenopprettes etter et strøbrudd, starter ikke maskinen. Slå maskinen av og deretter på igjen.

12. Tilbehør

Bruk kun originalt Metabo-tilbehør.

Bruk kun tilbehør som oppfyller kravene og spesifikasjonene som angis i denne bruksanvisningen.

 Maks. tillatt tykkelse på diamant-kappeskiven er 3 mm (1/8"). Bruk ikke segmenterte diamant-kappeskiver med slisser > 10 mm. Ved bruk av segmenterte diamant-kappeskiver skal det utelukkende arbeides med negativ kuttevinkel.

Det komplette tilbehørsprogrammet finner du på www.metabo.com eller i katalogen.

13. Reparasjon

 Elektriske maskiner skal kun repareres av elektrofolk!

En defekt strømkabel skal bare byttes med en original, Metabo kabel som fås fra Metabo service.

Hvis du har en Metabo-maskin som trenger reparasjon, kan du ta kontakt med en representant for Metabo. Adresser finner du på www.metabo.com.

Du kan laste ned reservedelslister fra www.metabo.com.

14. Miljøvern

Følg nasjonale forskrifter for miljøvennlig kassering og resirkulering av gamle maskiner, emballasjer og tilbehør.

 Gjelder kun land i EU: Elektroverktøy skal ikke kastes i husholdningsavfallet! Iht. EU-direktiv 2012/19/EF om kasserte elektriske og elektroniske produkter (EE-avfall) og iverksettelse iht. nasjonal rett må kassert elektroverktøy samles atskilt og bringes til miljøvennlig gjenvinning.

15. Tekniske data

Forklaringer til opplysningene på side 3. Med forbehold om endringer grunnet tekniske forbedringer.

\emptyset = maks. tillatt diameter på diamantskive
 t_{\max} = maks. tillatt tykkelse på diamantskive
 M = Spindelgjenge
 l = Lengde på slipespindel
 T_{\max} = maksimal snittdybde
 n = Tomgangshastighet (høyeste turtall)
 P_1 = Nominelt effektopptak
 P_2 = Utgangseffekt
 m = Vekt uten ledning

Måleverdier iht. EN 60745.

Maskin med beskyttelsesklasse II

~ Vekselstrøm

Angitte tekniske data kan variere (i henhold til de gjeldende standardene).

 **Utslippsverdier**

Disse verdiene gjør det mulig å anslå emisjonen fra maskinen og å sammenlikne ulike verktøy. Avhengig av bruksbetingelsene, tilstanden til maskinen og verktøyet, kan den faktiske belastningen være høyere eller lavere. Ta hensyn til arbeidspauser og perioder med mindre belastning når du vurderer. Fastsett sikkerhetstiltak for brukeren på grunn av tilpassede vurderingsverdier, f.eks. organisatoriske tiltak.

Total svingningsverdi (vektorsum tre retninger) formidlet iht. EN 60745:

a_h = Emisjonsverdi svingning
 K_h = Usikkerhet (vibrasjon)

Typiske A-veide lydnivåer:

L_{pA} = Lydtryknivå
 L_{WA} = Lydeffektnivå
 K_{pA}, K_{WA} = Usikkerhet

 **Bruk hørselsvern!**

Original brugsanvisning

1. Overensstemmelseserklæring

Vi erklærer under eneansvar: Disse skæremaskiner, identificeret ved angivelse af type og serienummer *1), opfylder alle relevante bestemmelser i direktiverne *2) og standarderne *3). Teknisk dossier ved *4) - se side 4.

2. Apparatets formål

Denne skæremaskine er beregnet til skæring uden brug af vand i mineralske materialer som f.eks. tagsten.

Brug udelukkende én diamantskæreskive. Brug ingen skæreslibeskiver, bundne skiver eller andet indsatsværktøj. Indsatsværktøj med gevindindsats må ikke anvendes.

Metalliske materialer må ikke bearbejdes.

Der må ikke bearbejdes materialer, der danner sundhedsfarligt støv eller dampe.

Må kun anvendes med velegnet støvudsugning.

Beregnet til erhvervs mæssig brug i industri og håndværk.

For skader på grund af anvendelse til andre formål end de tiltænkte er brugeren alene ansvarlig.

Generelt anerkendte forskrifter om ulykkesforebyggelse og vedlagte sikkerhedsanvisninger skal overholdes.

3. Generelle sikkerhedsanvisninger



Vær opmærksom på de tekststeder, der er markeret med dette symbol, for din egen og el-værktøjets sikkerhed!



ADVARSEL – læs brugsanvisningen for at reducere faren for personskader.



ADVARSEL Læs alle sikkerhedsanvisninger og instruktioner. I tilfælde af manglende overholdelse af anvisningerne nedenfor er der risiko for elektrisk stød, brand og/eller alvorlige personskader.

Gem alle sikkerhedsanvisninger og instruktioner til senere brug. Videregiv kun el-værktøjet sammen med disse papirer.

4. Særlige sikkerhedsanvisninger

4.1 Sikkerhedsanvisninger for skæremaskiner

a) **El-værktøjets beskyttelsesskærm skal være monteret sikkert og være indstillet, således at en maksimal sikkerhed opnås, dvs. den mindst mulige del af slibemidlet skal pege hen mod brugeren.** Sørg for, at du selv og andre

personer, der befinder sig i nærheden, er uden for det område, hvor slibeskiven roterer.

Beskyttelsesskærmen skal beskytte brugeren mod brudstykker og tilfældig kontakt med slibemidlet.

b) **Brug udelukkende diamantbelagte skæreskiver til el-værktøjet.** At tilbehøret kan fastgøres på el-værktøjet, garanterer ikke for en sikker anvendelse.

c) **Indsatsværktøjets tilladte hastighed skal være mindst lige så høj som den maksimale hastighed, der er angivet på el-værktøjet.** Tilbehør, der drejer hurtigere end tilladt, kan gå i stykker og flyve rundt.

d) **Slibemidler må kun anvendes til de anbefalede formål. For eksempel: Slib aldrig med en skæreskives sideflade.** Skæreskiver er beregnet til materialeafslibning med kanten af skiven. Hvis disse slibemidler udsættes for kraftpåvirkning fra siden, kan de gå i stykker.

e) **Brug altid ubeskadigede spændeflanger i den rigtige størrelse og form, der passer til den valgte slibeskive.** Egnede flanger støtter slibeskiven og nedsætter således risikoen for brud på slibeskiven.

f) **Indsatsværktøjets udvendige diameter og tykkelse skal stemme overens med målene på el-værktøjet.** Forkert dimensioneret indsatsværktøj kan ikke afskærmes eller kontrolleres tilstrækkeligt.

g) **Slibeskiver og flanger skal passe nøjagtigt til el-værktøjets slibespindel.** Indsatsværktøj, som ikke passer nøjagtigt til el-værktøjets slibespindel, roterer ujævnt, vibrerer meget stærkt og kan medføre, at du mister kontrollen.

h) **Brug aldrig beskadigede slibeskiver. Kontroller for brug altid slibeskiverne for splintrer og revner. Hvis el-værktøjet eller slibeskiven tabes, skal det kontrolleres, om det/den er beskadiget eller anvend ubeskadiget slibeskive.** Når slibeskiven er kontrolleret og sat på, skal du sørge for, at du selv og andre personer, der befinder sig i nærheden, er uden for det område, hvor slibeskiven roterer, og lad maskinen køre i et minut med maksimal hastighed. Beskadigede slibeskiver brækker for det meste i dette testtidsrum.

i) **Brug personligt beskyttelsesudstyr. Brug helmaske til ansigtet, øjevern eller beskyttelsesbriller, afhængigt af det arbejde, der skal udføres. Brug afhængigt af det arbejde, der skal udføres, støvmaske, høreværn, beskyttelseshandsker eller specialforklæde, som beskytter mod små slibe- og materialepartikler.** Øjnene skal beskyttes mod genstande, som flyver rundt i luften, og som opstår i forbindelse med forskelligt arbejde. Støv- eller åndedrætsmaske skal filtrere det støv, der opstår under arbejdet. Hvis du udsættes for kraftig støj i længere tid, kan du få et høretab.

- j) **Sørg for, at der er tilstrækkelig afstand mellem arbejdsområdet og andre personer. Enhver, der betræder arbejdsområdet, skal bruge personlige værnemidler.** Brudstykker af emnet eller brækkede indsatsværktøjer kan flyve væk og medføre personskader også uden for det direkte arbejdsområde.
- k) **Hold altid kun maskinen i de isolerede greb, når der udføres arbejde, hvor indsatsværktøjet kan komme i kontakt med skjulte strømledninger eller maskinens eget netkabel.** Kontakt med en spændingsførende ledning kan også gøre maskinens metaldele spændingsførende og føre til elektrisk stød.
- l) **Hold netkablet væk fra roterende indsatsværktøj.** Hvis du mister kontrollen over maskinen, kan netkablet blive skåret over eller ramt, og din hånd eller arm kan blive trukket ind i det roterende indsatsværktøj.
- m) **Læg aldrig el-værktøjet til side, før indsatsværktøjet står helt stille.** Det roterende indsatsværktøj kan komme i kontakt med fralægningsfladen, hvorved du kan miste kontrollen over el-værktøjet.
- n) **Lad ikke el-værktøjet køre, mens du bærer det.** Dit tøj kan blive fanget ved en tilfældig kontakt med det roterende indsatsværktøj og indsatsværktøjet kan bore sig ind i din krop.
- o) **Renfør el-værktøjets ventilationsåbninger regelmæssigt.** Motorventilatoren trækker støv ind i maskinens hus og ved store mængder metalstøv kan der opstå elektriske farer.
- p) **Brug ikke el-værktøjet i nærheden af brandbare materialer.** Gnister kan antænde disse materialer.
- q) **Brug ikke indsatsværktøj, der kræver flydende kølemiddel.** Brug af vand eller andre flydende kølemidler kan medføre elektrisk stød.

4.2 Tilbageslag og tilsvarende sikkerhedsanvisninger

Tilbageslag er en pludselig reaktion på en fastklemt eller blokeret slibeskive. Fastklemning eller blokering medfører et abrupt stop af det roterende indsatsværktøj. Derved accelereres et ukontrolleret el-værktøj mod indsatsværktøjets omdrejningsretning på blokeringsstedet.

Hvis fx en slibeskive sidder fast eller blokerer i et emne, kan kanten på slibeskiven, der dykker ned i emnet, sætte sig fast, hvorved slibeskiven brækker af eller fører til et tilbageslag. Slibeskiven bevæger sig derefter hen imod eller væk fra brugeren, afhængigt af skivens omdrejningsretning på blokeringsstedet. I denne forbindelse kan slibeskiver også brække.

Et tilbageslag er resultatet af en forkert og fejlagtig brug af el-værktøjet. Det kan forhindres ved hjælp af egnede sikkerhedsforanstaltninger, som beskrives nedenfor.

- a) **Hold godt fast i el-værktøjet og sørg for at din krop og arme befinder sig i en position, der kan klare tilbageslagskræfterne. Brug altid det ekstra greb, hvis et sådant findes, for at have**

så meget kontrol som muligt over tilbageslagskræfterne eller reaktionsmomenterne, når maskinen kører op i hastighed. Brugeren kan beherske tilbageslags- og reaktionskræfterne med egnede forsigtighedsforanstaltninger.

- b) **Sørg for, at din hånd aldrig kommer i nærheden af det roterende indsatsværktøj.** Indsatsværktøjet kan bevæge sig hen over din hånd ved et tilbageslag.

c) **Undgå området foran og bag den roterende skæreskive.** Tilbageslaget får el-værktøjet til at bevæge sig i den modsatte retning af slibeskivens bevægelse på blokeringsstedet.

d) **Arbejd særlig forsigtigt i områder med hjørner, skarpe kanter osv. Undgå at indsatsværktøjet slår tilbage fra emnet og sætter sig fast.** Det roterende indsatsværktøj har tendens til at sætte sig fast ved hjørner, skarpe kanter eller hvis det springer tilbage. Dette medfører et tilbageslag eller at man mister kontrollen.

e) **Anvend ikke kædesavklinger eller forandede savklinger og heller ikke segmenterede diamantskiver med mere end 10 mm i tandafstand.** Sådanne indsatsværktøjer fører hyppigt til tilbageslag, eller at man mister kontrollen over el-værktøjet.

f) **Undgå at skæreskiven blokerer, og undgå et for højt modtryk. Udfør ikke meget dybe snit.** Hvis skæreskiven overbelastes, øges skivens belastning og der er større tendens til, at skiven sætter sig fast eller blokerer, hvilket forøger risikoen for tilbageslag eller brud på slibemidlet.

g) **Hvis skæreskiven sidder fast, eller arbejdet afbrydes, skal maskinen slukkes og holdes roligt, indtil skiven står stille. Forsøg aldrig at trække skæreskiven ud af snittet, mens den roterer, da dette kan føre til et tilbageslag.** Find og afhjælp årsagen til at skiven sætter sig fast.

h) **Tænd ikke for el-værktøjet, så længe det befinder sig i emnet. Lad skæreskiven nå op på dens fulde hastighed, før du forsigtigt fortsætter snittet.** Ellers kan skiven sætte sig fast, springe ud af emnet eller forårsage et tilbageslag.

i) **Understøt plader eller store emner for at nedsætte risikoen for tilbageslag som følge af en fastklemt skæreskive.** Store emner kan bøje sig under deres egen vægt. Emnet skal støttes på begge sider af skiven, både i nærheden af skæresnittet og ved kanten.

j) **Vær særlig forsigtig ved "lommesnit" i eksisterende vægge eller andre områder, hvor der ikke er direkte indblik.** Den neddykkende skæreskive kan forårsage et tilbageslag, når der skæres i gas- eller vandledninger, elektriske ledninger eller andre genstande.

4.3 Yderligere sikkerhedsanvisninger:



ADVARSEL – brug altid beskyttelsesbriller.



Brug en egnet støvbeskyttelsesmaske.



✓ Brug kun én diamantskæreskive. Der må ikke bruges flere diamantskæreskiver.



Brug ikke bundne skiver.



Brug høreværn.

Brug elastiske mellemlæg, hvis de følger med slibemidlet, og hvis det kræves.

Vær opmærksom på informationerne fra producenten af indsatsværktøjet eller tilbehøret! Beskyt indsatsværktøjet mod fedt og stød!

Indsatsværktøj skal opbevares og behandles omhyggeligt i henhold til producentens anvisninger.

Emnet skal ligge fast og være sikret mod udskridning, fx ved hjælp af spændeanordninger. Større emner skal støttes i tilstrækkeligt omfang.

Beskadiget, uafbalanceret eller vibrerende værktøj må ikke anvendes.

Kontroller, at der **ikke er strøm-, vand- eller gasledninger** på det sted, som skal bearbejdes (f.eks. ved hjælp af en metaldetektor).

Undgå beskadigelser på gas- eller vandrør, elektriske ledninger og bærende vægge (statik).

Tag stikket ud af stikdåsen, før maskinen indstilles, omstilles eller vedligeholdes.

Hvis et ekstra håndgreb er beskadiget eller revnet, skal det udskiftes. Maskinen må ikke anvendes med et defekt ekstra håndgreb.

Kontroller før hver brug, om dele mangler, er slidte, brækket, har revner eller er beskadiget. En defekt eller ufuldstændig beskyttelsesskærm må ikke anvendes.

Brug kun de medfølgende værktøjer til opspænding.

Reducering af støvgener:

⚠ ADVARSEL - Enkelte støvtyper, som genereres ved slibning af sandpapir, savning, slibning, boring og andre arbejder, indeholder kemikalier, hvor det er kendt at de forårsager kræft, medfødte skavanker eller andre forplantningsskader. Enkelte eksempler på disse kemikalier er:

- Bly fra blyholdig maling,
- mineralsk støv fra mursten, cement og andre materialer til murværk, og
- arsen og krom fra kemisk behandlet træ.

Risikoen for dig ved denne belastning varierer alt efter hvor ofte du udfører denne type arbejde. For at reducere belastningen med disse kemikalier for dig: Arbejd i et godt udluftet område og arbejd med godkendt sikkerhedsudstyr, som f.eks. støvmasker, der er specielt udviklet til udfiltrering af mikroskopisk små partikler.

Dette gælder ligeledes for støv fra yderligere materialer, som f.eks. enkelte trætyper (såsom støv

fra eg eller bøg), metaller, asbest. Yderligere kendte lidelser er f.eks. allergiske reaktioner samt luftvejssygdomme. Støvet må ikke optages i kroppen.

Overhold de gældende direktiver og nationale forskrifter, der gælder for dit materiale, personale, anvendelsesformål og -sted (f.eks. sundheds- og sikkerhedsregler, bortskaffelse).

Opfang partiklerne på oprindelsesstedet, undgå aflejring i omgivelserne.

Brug egnet tilbehør til specielt arbejde. Således når færre partikler ukontrolleret ud i miljøet.

Anvend en egnet støvudsugning.

Støvbelastningen kan reduceres på følgende måde:

- Ret ikke partikler, der kommer ud, og maskinens udluftsstrøm mod dig selv eller personer, der befinder sig i nærheden, eller på aflejret støv,
- Anvend et udsugningsanlæg og/eller en luftrenser,
- sørg for god ventilation på arbejdspladsen og hold den ren vha. støvudsugning. Fejning eller blæsning hvirvler støv op.
- Støvsug eller vask beskyttelsestøj. Undgå udblæsning, bankning eller børstning.

5. Oversigt

Se side 2.

- 1 Arm på vinkelsliberen (til fastgørelse og justering af beskyttelsesskærme)
- 2 Udsugningsbeskyttelsesskærm
- 3 Pål - Maskinen må kun trækkes i pilens retning
- 4 Håndtag på vinkelsliberen *
- 5 Tryknap*
- 6 Elektronisk signallampe *
- 7 Udsugningsstuds
- 8 Ekstra greb (på vinkelsliber) *
- 9 Forlængerstykke
- 10 Spindelåseknop (på vinkelsliber) *
- 11 Hjul (til påsætning på værktøjet)
- 12 Pål for omdrejningsretning (omdrejningsretning på diamantskæreskiven)
- 13 Spindel (på vinkelsliber) *
- 14 Støtteflange (på vinkelsliber) *
- 15 to afstandsskiver
- 16 Diamantskæreskive *
- 17 Spændemøtrik
- 18 Tapnøgle

* Ikke inkluderet i leveringsomfanget/afhængigt af udstyr

6. Idriftsættelse

⚠ Før alt omstillingsarbejde: Træk netstikket ud af stikkontakten. Maskinen skal være slukket og spindlen skal stå stille.

⚠ Før du tager maskinen i brug, skal du kontrollere, at den angivne netspænding og frekvens på typeskiltet er i overensstemmelse med data for din strømforsyning.

 Man skal altid sikre med et FI-relæ (RCD) med en maks. brydestrøm på 30 mA.

6.1 Montering af udsugningsbeskyttelsesskærmen på vinkelsliberen

Se side 2, ill. A og B.

1. Tryk på armen (1) og hold den trykket.
2. Sæt udsugningsbeskyttelsesskærmen (2) på i den viste position på vinkelsliberen (se side 2, Ill. A.).
3. Tryk på armen (1) og drej udsugningsbeskyttelsesskærmen (2) således, at vinkelsliberen peger i den viste retning (se side 2, Ill. B.).
4. Slip armen (1) og drej udsugningsbeskyttelsesskærmen (2) indtil grebet (1) går i indgreb.
5. Kontroller at monteringen er korrekt: Arnen (1) skal være i indgreb og udsugningsbeskyttelsesskærmen (2) må ikke kunne drejes.

Montering af ekstra greb

 Arbejd kun med monteret ekstra greb (8)! Skru det ekstra greb (8) fast sammen med forlængerstykket (9) på vinkelsliberen.

6.2 Montering af støvudsugning

 Arbejd udelukkende med egnet støvudsugning: Tilslut en støvsuger på udsugningsstudsden (7), (følg de nationale forskrifter)

For at opnå en optimal udsugning skal man bruge forbindelsesmuffe 6.30796 og en suger med automatisk filterrensning.

Vi anbefaler at anvende en antistatisk sugeslange Ø 35 mm.

7. Montering af indsatsværktøj

 Før alt omstillingsarbejde: Træk netstikket ud af stikkontakten. Maskinen skal være slukket og spindlen skal stå stille.

7.1 Montering af diamantskæreskive

1. Tryk spindellåseknappen (10) ind og drej spindlen (13), indtil det kan mærkes, at låseknappen går i indgreb.
2. Sæt støtteflangen (14) (følger med vinkelsliberen) på spindlen. Den er rigtigt monteret, når den ikke kan drejes på den fastlåste spindel.
3. Sæt de 2 afstandsskiver (15) på støtteflangen (14).
4. Læg en diamantskæreskive (16) på afstandsskiven (15). **Sørg for rigtig omdrejningsretning.** Omdrejningsretningen er markeret med pile på diamantskæreskiven og udsugningsbeskyttelsesskærmen (omdrejningsretningspil (12)).
5. Sørg for, at spændemøtrikken (17) og spindlen (13) på vinkelsliberen passer sammen: Oplysningerne på spændemøtrikken og gevindangivelsen på vinkelsliberens typeskilt

- skal stemme overens (M14 eller 5/8").
6. Skru spændemøtrikken (17) på.
7. Tryk på spindellåseknappen (10) og hold den inde.
8. Spænd spændemøtrikken (17) kraftigt med tapnøglen (18).
9. Kontroller, at forbindelsen er sikker.
10. Drej diamantskæreskiven (16) med hånden - den må ikke komme i berøring med udsugningsbeskyttelsesskærmen (2) eller slibe mod den.

8. Anvendelse

8.1 Til-/frakobling

 Maskinen skal altid betjenes med begge hænder.

 Tænd først, anbring derefter indsatsværktøjet på emnet.

 Undgå utilsigtet start: Sluk altid for maskinen, når stikket trækkes ud af stikdåsen, eller når strømmen afbrydes.

 Undgå, at maskinen hvirvler støv og spåner op eller suger dem ind. Læg først den slukkede maskine til side, når motoren står stille.

Momenttilkobling (med dødmansfunktion)

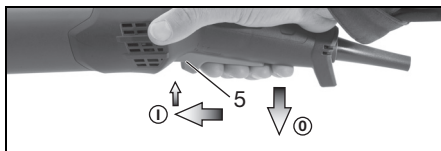

Tilkobling: Skub afbrydergrebet (5) fremad og tryk derefter afbrydergrebet (5) opad.

Frakobling: Slip afbrydergrebet (5).

8.2 Arbejde

 Maskinen skal altid holdes fast og styres med begge hænder på henholdsvis (4) vinkelsliberens hovedgreb og det ekstra greb (8).

 Træk kun maskinen i **pilens retning (3)**. (Se side 2, ill. C.)

1. Stil beskyttelsesskærmen med hjulene (11) på emnet, uden at diamantskæreskiven (16) berører emnet.
2. Tænd maskinen og vent, indtil den fulde hastighed er nået.
3. Sving maskinen langsomt og forsigtigt om hjulakslen for at svinge hjulakslen nedad: Diamantskæreskiven (16) trænger ind i emnet.
4. Træk kun maskinen i **pilens retning (3)** (arbejd i modløb). Ellers er der fare for, at maskinen springer ukontrolleret ud af snittet. Arbejd med jævn fremføring, der passer til det materiale, som skal bearbejdes. For at opnå en optimal udsugning, skal man hele tiden sørge for, at hjulene (11) berører emnet.
5. Når rillen er lavet, skal maskinen slukkes og holdes i ro, indtil diamantskæreskiven står helt stille. **Forsøg aldrig at trække diamantskæreskiven ud af snittet, mens den**

roterer, da dette kan føre til et tilbageslag.

6. Læg maskinen til side.

9. Vedligeholdelse**Kontroller før hver brug, om dele mangler, er slidte, brækket, har revner eller er beskadiget.**

En defekt eller ufuldstændig beskyttelsesskærm må ikke anvendes.

Mærkbart aftagende arbejdsfremskridt og øget fremføringskraft er tegn på at diamantskæreskiverne er blevet sløve. Skærp de diamantskæreskiver, der er blevet sløve, ved at udføre korte snit i slibende materialer, som f.eks. kalksandsten.

10. Rengøring

Ved bearbejdningen kan partikler aflejre sig i el-værktøjets indre. Det hindrer kølingen af el-værktøjet. Ledende aflejringer kan påvirke el-værktøjets beskyttelsesisolering og forårsage elektriske farer.

Støvsug el-værktøjet regelmæssigt, ofte og grundigt gennem alle ventilationsåbninger foran og bagved eller blæs dem ud med tør luft. Afbryd el-værktøjet forinden fra energiforsyningen og brug herved beskyttelsesbriller og støvmaske. Sørg for en korrekt udsugning ved udblæsningen.

11. Afhjælpning af fejl** Maskinen kører ikke. Signalindikatoren for elektronik (6) blinker. Den elektriske**

..... beskyttelse mod genindkobling er aktiveret. Hvis netstikket sættes i, mens maskinen er tændt, eller når strømforsyningen etableres igen efter en afbrydelse, kører maskinen ikke. Sluk og tænd igen for maskinen.

12. Tilbehør

Brug kun originalt Metabo-tilbehør.

Brug kun tilbehør, der opfylder de krav og specifikationer, som er angivet i denne brugsanvisning.

 Diamantskæreskivens maksimalt tilladte tykkelse er 3 mm (1/8"). Anvend ikke segmenterede diamantskæreskiver med segmentåbninger på >10 mm. Ved anvendelse af segmenterede diamantskæreskiver er kun negative segmentskærevinkler tilladt.

Det komplette tilbehørsprogram findes på www.metabo.com eller i kataloget.

13. Reparation

 Reparationer på el-værktøjer må kun udføres af en elektriker!

Et defekt netkabel må kun udskiftes med et specielt, originalt netkabel fra Metabo, der er tilgængeligt hos Metabo service.

Henvend dig til din Metabo-forhandler, når du skal have repareret dit Metabo el-værktøj. Adresser findes på www.metabo.com.

Reserveredelslister kan downloades på www.metabo.com.

14. Miljøbeskyttelse

Overhold de nationale regler om miljøvenlig bortskaffelse og genbrug af udtjente maskiner, emballage og tilbehør.



Kun for EF-lande: El-værktøj må ikke smides i husholdningsaffaldet! I henhold til det europæiske direktiv 2012/19/EU om affald af

elektrisk og elektronisk udstyr og gennemførelsen i national lovgivning skal brugte el-værktøjer indsamles adskilt og afleveres miljørigtigt til genbrug.

15. Tekniske data

Forklaringer til oplysningerne på side 3. Forbeholdt ændringer som følge af tekniske fremskridt.

\emptyset	= maks. tilladt diameter på diamantskæreskiverne
$d_{\text{maks.}}$	= maks. tilladt tykkelse på diamantskæreskiverne
M	= spindelgevind
l	= slibespindlens længde
T_{max}	= maks. skæredybde
n	= friløbshastighed (maksimal hastighed)
P_1	= nominel optaget effekt
P_2	= afgiven effekt
m	= vægt uden netkabel

Måleværdier beregnet iht. EN 60745.

Klasse II maskine

~ Vekselstrøm

De angivne tekniske data er tolerancesat (svarende til de aktuelt gældende standarder).

**Emissionsværdier**

Disse værdier gør det muligt at bestemme el-værktøjets emissioner og sammenligne forskellige el-værktøjer med hinanden. Alt efter el-værktøjets eller indsatsværktøjernes anvendelsesbetingelser og tilstand kan den faktiske belastning være højere eller lavere. Tag også højde for arbejdspauser og perioder med lav belastning. Træf de nødvendige beskyttelsesforanstaltninger for brugeren, fx organisatoriske foranstaltninger, på baggrund af de anslåede værdier.

Samlet vibration (vektorsum af tre retninger) beregnet iht. EN 60745:

a_h	= vibrationsemission
K_h	= usikkerhed (vibration)

Typiske A-vægtede lyd niveauer:

L_{pA}	= lydtryksniveau
L_{WA}	= lydeffektniveau
K_{pA}, K_{WA}	= usikkerhed

**Brug høreværn!**

Instrukcja oryginalna

1. Deklaracja zgodności

Oświadczamy z pełną odpowiedzialnością, że szlifierko-przecinarki oznaczone typem i numerem seryjnym *1) spełniają wszystkie obowiązujące przepisy dyrektyw *2) i norm *3). Dokumentacja techniczna *4) - patrz strona 4.

2. Użytkowanie zgodne z przeznaczeniem

Szlifierko-przecinarka jest przeznaczona do przecinania materiałów mineralnych, np. dachówek, bez użycia wody.

Używać wyłącznie diamentowych tarcz tnących. Nie stosować ściernic tnących, kompozytowych narzędzi roboczych ani innych narzędzi roboczych. Nie stosować narzędzi roboczych z wkładką gwintowaną.

Nie obrabiać materiałów metalowych.

Zabroniona jest obróbka materiałów, jeśli powoduje to powstawanie niebezpiecznych dla zdrowia pyłów lub oparów.

Używać wyłącznie z odpowiednią instalacją odsysania pyłu.

Ostona jest przeznaczona do zastosowania przemysłowego i rzemieślniczego.

Odpowiedzialność za szkody powstałe w wyniku użytkowania niezgodnego z przeznaczeniem ponosi wyłącznie użytkownik.

Przestrzegać ogólnie obowiązujących przepisów BHP oraz dołączonych uwag dotyczących bezpieczeństwa.

3. Ogólne uwagi dotyczące bezpieczeństwa



Dla bezpieczeństwa użytkownika oraz w celu ochrony elektronarzędzia zwrócić szczególną uwagę na miejsca w tekście oznaczone tym symbolem!



OSTRZEŻENIE – W celu zminimalizowania ryzyka obrażeń zapoznać się z treścią instrukcji obsługi.



OSTRZEŻENIE **Przeczytać wszystkie informacje dotyczące bezpieczeństwa i zalecenia.** *Nieprzestrzeganie informacji dotyczących bezpieczeństwa i zaleceń może być przyczyną porażenia prądem elektrycznym, pożaru i/lub poważnych obrażeń.*

Starannie przechowywać wszystkie informacje dotyczące bezpieczeństwa i zalecenia, aby móc z nich skorzystać w przyszłości.

Przekazując elektronarzędzie innym osobom, należy przekazać również niniejszą dokumentację.

4. Specjalne uwagi dotyczące bezpieczeństwa

4.1 Uwagi dotyczące bezpieczeństwa dla szlifierko-przecinarek

a) **Ostona danego elektronarzędzia musi być bezpiecznie zamocowana i ustawiona w taki sposób, aby zapewnić najwyższy poziom bezpieczeństwa, tzn. w stronę użytkownika powinna być skierowana możliwie najmniejsza część ściernicy. Sam użytkownik i osoby znajdujące się w pobliżu powinny stać poza płaszczyzną obracającej się ściernicy.** Zadaniem ostony jest ochrona użytkownika elektronarzędzia przed odłamkami i przypadkowym dotknięciem ściernicy.

b) **Należy stosować wyłącznie diamentowe tarcze tnące przeznaczone dla danego elektronarzędzia.** Sama możliwość zamocowania osprzętu do elektronarzędzia nie zapewnia jego bezpiecznego użytkowania.

c) **Dopuszczalna prędkość obrotowa narzędzia roboczego musi być co najmniej tak duża, jak maksymalna prędkość obrotowa podana na elektronarzędziu.** Akcesoria obracające się z prędkością większą od dopuszczalnej mogą pęknąć i zostać odrzucone.

d) **Ściernice mogą być używane tylko do zalecanych zastosowań. Przykład: do szlifowania nigdy nie używać bocznej powierzchni tarczy, która jest przeznaczona do przecinania.** Tarcze tnące są przeznaczone do usuwania materiału za pomocą krawędzi tarczy. Boczny nacisk na tarczę może spowodować jej pęknięcie.

e) **Stosować wyłącznie nieuszkodzone kołnierze mocujące o wielkości i kształcie odpowiednim dla wybranej tarczy szlifierskiej.** Prawdopodobnie dobrany kołnierz stanowi oparcie dla tarczy szlifierskiej, a tym samym zmniejsza ryzyko jej pęknięcia.

f) **Średnica zewnętrzna i grubość narzędzia roboczego muszą odpowiadać wymiarom podanym dla danego elektronarzędzia.** Narzędzia robocze o nieprawidłowych wymiarach mogą być niewystarczająco zabezpieczone lub kontrolowane.

g) **Tarcze szlifierskie i kołnierze muszą dokładnie pasować do wrzeciona elektronarzędzia.** Narzędzia robocze, które nie są dokładnie dopasowane do wrzeciona elektronarzędzia, obracają się nierównomiernie, bardzo mocno wibrują i mogą spowodować utratę kontroli nad narzędziem.

h) **Nie wolno używać uszkodzonych ściernic. Przed każdym użyciem należy sprawdzić tarczę szlifierską pod kątem odprysków i pęknięć. Jeśli elektronarzędzie lub tarcza szlifierska spadnie na podłogę, należy je sprawdzić, czy nie są uszkodzone lub użyć nieuszkodzonej tarczy szlifierskiej. Po**

sprawdzeniu i zamocowaniu tarczy szlifierskiej należy stanąć samemu i poprosić osoby znajdujące się w pobliżu o pozostanie poza płaszczyzną obrotową wirującej tarczy oraz uruchomić urządzenie na minucie z maksymalną prędkością obrotową. Uszkodzone ściernice najczęściej pękają w czasie przeprowadzania tego testu.

i) **Nosić środki ochrony indywidualnej. Zależnie od rodzaju wykonywanych prac stosować pełną ochronę twarzy, ochronę oczu lub okulary ochronne. O ile zachodzi taka potrzeba, stosować maskę przeciwpyłową, ochronniki słuchu, rękawice ochronne lub specjalny fartuch chroniący przed drobnymi cząstkami ściernicy i szlifowanego materiału.** Chronić oczy przed ciałami obcymi odrzucanymi podczas wykonywania różnych prac. Maski przeciwpyłowa i maska ochronna dróg oddechowych muszą być w stanie odfiltrować pył powstający podczas pracy. Długotrwałe narażenie na duży hałas może spowodować utratę słuchu.

j) **W stosunku do innych osób należy zwracać uwagę, aby zachowały bezpieczną odległość od strefy roboczej. Każda osoba, która wchodzi do strefy roboczej musi nosić środki ochrony indywidualnej.** Odłamki obrabianego elementu lub pęknięte narzędzia robocze mogą zostać wyrzucone i spowodować obrażenia również poza bezpośrednim obszarem roboczym.

k) **Podczas wykonywania prac, w trakcie których narzędzie robocze może natrafić na ukryte przewody elektryczne lub na własny kabel sieciowy, trzymać elektronarzędzie wyłącznie za izolowane powierzchnie chwytne.** Kontakt z przewodem znajdującym się pod napięciem może spowodować przepływ prądu przez metalowe elementy urządzenia i w efekcie doprowadzić do porażenia prądem.

l) **Przewód zasilający należy trzymać z dala od obracających się narzędzi roboczych.** W przypadku utraty kontroli nad narzędziem może nastąpić przecięcie albo pochwycenie kabla, a także dostanie się rąk do wirującego narzędzia roboczego.

m) **W żadnym wypadku nie wolno odkładać elektronarzędzia przed całkowitym zatrzymaniem się narzędzia roboczego.** Obracające się narzędzie robocze może zetknąć się z powierzchnią, na którą zostanie odłożone i w konsekwencji spowodować utratę kontroli nad elektronarzędziem.

n) **Nie wolno przenosić pracującego elektronarzędzia.** Na skutek przypadkowego dotknięcia ubranie użytkownika może zostać pochwycione przez narzędzie robocze, które może wwiercić się w ciało.

o) **Regularnie czyścić szczeliny wentylacyjne elektronarzędzia.** Wentylator silnika wciąga pył do obudowy, a duże nagromadzenie pyłu metalowego może spowodować zagrożenia związane z prądem elektrycznym.

p) **Nie używać elektronarzędzia w pobliżu materiałów palnych.** Iskry mogą spowodować zapalenie tych materiałów.

q) **Nie wolno używać żadnych narzędzi roboczych wymagających stosowania ciekłych chłodziw.** Stosowanie wody lub innych chłodziw ciekłych może spowodować porażenie prądem elektrycznym.

4.2 Odrzut i odpowiednie uwagi dotyczące bezpieczeństwa

Odrzut jest nagłą reakcją spowodowaną przez zakleszczenie lub zablokowanie obracającej się tarczy szlifierskiej. Zahaczenie lub zablokowanie powoduje nagłe zatrzymanie się wirującego narzędzia roboczego. Wskutek tego niekontrolowane elektronarzędzie uzyskuje przyspieszenie w kierunku przeciwnym do kierunku obrotów zablokowanego narzędzia roboczego.

Jeśli np. tarcza szlifierska ulegnie zakleszczeniu lub zablokowaniu w elemencie, to zablokowana krawędź tarczy zagłębiona w elemencie może spowodować wyłamanie tarczy lub odrzutu. Tarcza szlifierska przemieszcza się wtedy w kierunku operatora albo przeciwnym, zależnie od kierunku obrotów zablokowanej tarczy. W takim przypadku tarcze szlifierskie mogą również pękać.

Odrzut jest konsekwencją niewłaściwego lub niezgodnego z przeznaczeniem użytkowania elektronarzędzia. Podjęcie odpowiednich, opisanych poniżej środków ostrożności pozwala zapobiec temu zjawisku.

a) **Mocno trzymać elektronarzędzie oraz utrzymywać ciało i ramiona w pozycji, która pozwoli zamortyzować siłę odrzutu. Zawsze należy używać dodatkowej rękocyści, aby mieć jak najlepszą kontrolę nad siłą odrzutu czy nad momentami reakcji podczas rozruchu.** Stosując odpowiednie środki ostrożności, operator może zapanować nad odrzutem i cofnięciem.

b) **Nigdy nie zbliżać rąk do wirujących narzędzi roboczych.** W przypadku odrzutu narzędzie robocze może obsunąć się po ręce.

c) **Należy unikać strefy przed i za obracającą się tarczą tnącą.** W wyniku odrzutu elektronarzędzie przemieszcza się w kierunku przeciwnym do ruchu tarczy szlifierskiej w miejscu i momencie zablokowania.

d) **Szczególną ostrożność zachować podczas pracy w strefie narożników, ostrych krawędzi itp. Unikać sytuacji, w których narzędzia robocze odskakują od elementu obrabianego lub ulegają zakleszczeniu.** W narożnikach, na ostrych krawędziach lub w przypadku uderzenia wirujące narzędzie robocze łatwo zakleszcza się w obrabianym przedmiocie. Powoduje to utratę kontroli lub odrzutu.

e) **Nie wolno stosować tarczy tnącej łańcuchowej ani zębatej, jak również segmentowej tarczy diamentowej ze szczelinami o szerokości większej niż 10 mm.** Takie narzędzia robocze często powodują odrzut lub utratę kontroli nad elektronarzędziem.

f) **Należy unikać zablokowania tarczy tnącej i zbyt silnego docisku. Nie wykonywać nadmiernie głębokich cięć.** Przeciążenie tarczy tnącej zwiększa jej naprężenia i podatność na

zakleszczenie lub zablokowanie, a tym samym możliwość odrzutu lub pęknięcia tarczy.

g) **W przypadku zakleszczenia tarczy tnącej lub przerwania pracy należy wyłączyć urządzenie i spokojnie odczekać, aż tarcza całkowicie się zatrzyma. Nie wolno wyciągać obrabającej się jeszcze tarczy tnącej z nacięcia, gdyż może to spowodować odrzut.** Zlokalizować i usunąć przyczynę zakleszczenia.

h) **Nie włączać elektronarzędzia, dopóki znajduje się ono w obrabianym elemencie. Cięcie można ostrożnie kontynuować, dopiero kiedy tarcza tnąca osiągnie maksymalną prędkość obrotową.** W innym przypadku tarcza może się zakleszczyć, wyskoczyć z obrabianego detalu lub spowodować odrzut.

i) **Płyty lub większe obrabiane elementy należy podperzeć, aby uniknąć ryzyka odrzutu spowodowanego zakleszczeniem tarczy.** Duże elementy poddawane obróbce mogą się wyginać pod własnym ciężarem. Element obrabiany musi być podparty po obu stronach tarczy, zarówno w pobliżu linii cięcia, jak i przy krawędzi.

j) **Szczególną ostrożność należy zachować przy „ciąciach wgłębnych” wykonywanych w ścianach lub innych niewidocznych miejscach.** Tarcza tnąca zagłębiona w ścianie może natrafić na przewody gazowe, wodne, elektryczne lub inne obiekty i spowodować odrzut.

4.3 Dalsze uwagi dotyczące bezpieczeństwa:



OSTRZEŻENIE – Zawsze nosić okulary ochronne.



Nosić odpowiednią maskę przeciwpyłową.



✓ Używać wyłącznie jednej diamentowej tarczy tnącej. Nie stosować więcej niż jednej diamentowej tarczy tnącej.



Nie używać kompozytowych diamentowych tarcz tnących.



Nosić ochronniki słuchu.

Używać elastycznych podkładek, jeżeli są one dostarczone w komplecie z materiałami szlifierskimi i są wymagane.

Należy przestrzegać danych producenta narzędzi roboczych i osprzętu! Chronić narzędzia robocze przed smarem i uderzeniami!

Narzędzia robocze muszą być przechowywane i stosowane zgodnie z zaleceniami producenta.

Obrabiany element musi być mocno oparty i zabezpieczony przed przesunięciem, np. za pomocą urządzeń mocujących. Duże elementy poddawane obróbce muszą być odpowiednio podparte.

Nie wolno używać uszkodzonych, nieokrągłych czy wibrujących narzędzi.

Należy sprawdzić, czy w miejscu wykonywanych prac nie znajdują się żadne **przewody elektryczne, wodociągowe lub gazowe** (na przykład za pomocą detektora metali).

Należy unikać uszkodzenia przewodów gazowych, wodociągowych, elektrycznych i ścian nośnych (statyka).

Przed przystąpieniem do regulacji ustawień, zmiany narzędzi lub konserwacji należy wyciągnąć wtyczkę z gniazda sieciowego.

Uszkodzoną lub pękniętą rękojeść pomocniczą należy wymienić. Nie używać urządzenia z uszkodzoną rękojeścią pomocniczą.

Przed każdym użyciem należy sprawdzić, czy nie brakuje żadnych elementów, czy nie są zużyte, pęknięte, wyłamane lub w inny sposób uszkodzone. Nie używać osłony, gdy jest ona uszkodzona lub niekompletna.

Stosować wyłącznie mocowania dostarczone w zestawie.

Redukcja zapylenia:



OSTRZEŻENIE – Niektóre rodzaje pyłów, które powstają podczas szlifowania papierem ściernym, cięcia, szlifowania, wiercenia i innych prac, zawierają substancje chemiczne, o których wiadomo, że wywołują raka, wady wrodzone lub zaburzają zdolność rozrodczą. Takie chemikalia to na przykład:

- ołów z farb zawierających ołów,
- pył mineralny z cegieł, cementu i innych wyrobów murarskich,
- arsen i chrom zawarty w drewnie poddanym obróbce chemicznej.

Ryzyko narażenia zależy od częstotliwości wykonywania takich prac. Aby zmniejszyć zagrożenie ze strony substancji chemicznych: pracować w obszarze o dobrej wentylacji i stosować atestowane środki ochronne, np. maski przeciwpyłowe zaprojektowane do filtrowania cząstek mikroskopijnej wielkości.

Powyższe informacje odnoszą się również do pyłów powstających przy obróbce innych materiałów, np. niektórych rodzajów drewna (drewno dębowe lub bukowe), metali, azbestu. Inne znane schorzenia, to np. reakcje alergiczne i choroby układu oddechowego. Zapobiegać przedostawaniu się cząstek pyłu do organizmu.

Przestrzegać wytycznych dotyczących obrabianego materiału, pracowników, rodzaju i miejsca zastosowania oraz przepisów krajowych (np. przepisów dotyczących ochrony pracy, utylizacji).

Eliminować szkodliwe cząstki z powietrza w miejscu ich emisji i zapobiegać ich odkładaniu się w otoczeniu.

Do prac specjalnych używać odpowiedniego osprzętu. Pozwoli to ograniczyć ilość cząstek przenikających w niekontrolowany sposób do otoczenia.

Stosować odpowiedni układ odsysania pyłu.

W celu zminimalizowania zagrożenia pyłem:

- Nie kierować uwalnianych cząstek i strumienia powietrza wylotowego z maszyny w stronę

samemu sobie, w kierunku innych osób znajdujących się w pobliżu ani na osiadły pył.

- Używać systemów odpylania i/albo oczyszczaczy powietrza.
- Zapewnić dobrą wentylację miejsca pracy oraz jego czystość dzięki stosowaniu wyciągu powietrza. Zamiatanie lub nadmuch powodują wzbijanie pyłu.
- Odkurzać lub prać odzież ochronną. Nie przedmuchiwać, nie trzepać, nie czyścić szczotką.

5. Elementy urządzenia

Patrz strona 2.

- 1 Dźwignia szlifierki kątovej (do mocowania i regulacji osłony)
- 2 Osłona odsysająca
- 3 Strzałka – maszynę przeciągać wyłącznie w kierunku, który wskazuje strzałka
- 4 Rękojeść szlifierki kątovej *
- 5 Przełącznik włącznika *
- 6 Sygnalizator elektroniczny *
- 7 Króciec odsysający
- 8 Rękojeść pomocnicza (szlifierki kątovej) *
- 9 Przedłużka
- 10 Przycisk blokady wrzeciona (szlifierki kątovej) *
- 11 Kółka (do osadzania na elemencie)
- 12 Strzałka kierunkowa (kierunek obrotów diamentowej tarczy tnącej)
- 13 Wrzeciono (szlifierki kątovej) *
- 14 Kołnierz podporowy (szlifierki kątovej) *
- 15 Dwie podkładki dystansowe
- 16 Diamentowa tarcza tnąca *
- 17 Nakrętka mocująca z dwoma otworami
- 18 Klucz dwutrzipieniowy

* brak w komplecie

6. Uruchomienie

 Przed rozpoczęciem prac związanych z przeobrażaniem wyciągnąć wtyczkę sieciową z gniazda. Urządzenie musi być wyłączone, a wrzeciono nieruchome.

 Przed uruchomieniem urządzenia sprawdzić, czy napięcie zasilania i częstotliwość sieci podane na tabliczce znamionowej są zgodne z parametrami zasilania sieciowego w miejscu pracy.

 Na zasilaniu elektrycznym zainstalować wyłącznik różnicowoprądowy (RCD) o maks. prądzie wyzwalającym 30 mA.

6.1 Montaż osłony odsysającej na szlifierce kątovej

Patrz strona 2, rys. A i B.

1. Wcisnąć i przytrzymać dźwignię (1).
2. Osłonę odsysającą (2) osadzić na szlifierce kątovej w zaznaczonym położeniu (patrz strona 2, rys. A).
3. Nacisnąć dźwignię (1) i w taki sposób obrócić osłonę odsysającą (2), aby szlifierka kątovej wskazywała w zaznaczonym kierunku (patrz

strona 2, rys. B).

4. Zwolnić dźwignię (1) i obrócić osłonę odsysającą (2) aż do zażebienia dźwigni (1).
5. Sprawdzić dokładne zamocowanie: dźwignia (1) musi być zażebiona, a osłona odsysająca (2) nie może dać się obrócić.

Mocowanie rękojeści pomocniczej

 Zawsze pracować z zamocowaną rękojeścią pomocniczą (8)! Rękojeść pomocniczą (8) wraz z przedłużką (9) mocno przykręcić do szlifierki kątovej.

6.2 Podłączanie układu odsysania pyłu

 Pracować wyłącznie z odpowiednim układem odsysania pyłu: do króćca odsysającego (7) podłączyć odpowiedni odkurzacz (przestrzegać krajowych przepisów).

Aby uzyskać optymalny efekt odpylania, używać mufy przyłączeniowej 6.30796 oraz odkurzacza z systemem automatycznego oczyszczania filtra.

Zaleca się stosowanie antystatycznego węża ssącego Ø 35 mm.

7. Zakładanie narzędzia roboczego





 Przed rozpoczęciem prac związanych z przeobrażaniem wyciągnąć wtyczkę sieciową z gniazda. Urządzenie musi być wyłączone, a wrzeciono nieruchome.

7.1 Zakładanie diamentowej tarczy tnącej

1. Wcisnąć przycisk blokady wrzeciona (10) i obrócić wrzecionem (13), aż do wyraźnego zatrzaśnięcia się przycisku.
2. Nałożyć kołnierz wsporczy (14) (w komplecie ze szlifierką kątovej) na wrzeciono. Jest on prawidłowo zamontowany, jeżeli nie można go obrócić na zablokowanym wrzecionie.
3. 2 podkładki dystansowe (15) założyć na kołnierz podporowy (14).
4. Diamentową tarczę tnącą (16) założyć na podkładkę dystansową (15). **Zwrócić uwagę na prawidłowy kierunek obrotów.** Kierunek obrotów jest zaznaczony strzałkami na diamentowej tarczy tnącej i na osłonie odsysającej (strzałka kierunku obrotów (12)).
5. Zapewnić prawidłowe dopasowanie dwuotworowej nakrętki mocującej (17) oraz wrzecion (13) szlifierki kątovej: napis na dwuotworowej nakrętce mocującej oraz informacja o gwinciu na tabliczce znamionowej szlifierki kątovej muszą być zgodne (M14 lub 5/8").
6. Nakręcić nakrętkę mocującą z dwoma otworami (17).
7. Wcisnąć przycisk blokady wrzeciona (10) i przytrzymać.
8. Mocno dokręcić nakrętkę mocującą z dwoma otworami (17) za pomocą klucza dwutrzipieniowego (18).
9. Sprawdzić dokładne połączenie obydwu części.
10. Ręcznie obrócić diamentową tarczę tnącą (16) – nie może ona mieć kontaktu z osłoną odsysającą (2) ani ocierać się o nią.

8. Użytkowanie

8.1 Włączanie i wyłączanie

-  Maszynę zawsze prowadzić obiema rękami.
-  Najpierw włączyć maszynę, a dopiero potem przyłożyć narzędzie robocze do obrabianego elementu.
-  Unikać niezamierzonego uruchomienia: zawsze wyłączać urządzenie po wyciągnięciu wtyczki z gniazda wtykowego lub w przypadku przerwy w dopływie prądu.
-  Nie dopuszczać do wzbijania bądź zasysania pyłu i wiórów przez urządzenie. Po wyłączeniu maszyny odkładać dopiero po całkowitym zatrzymaniu silnika.

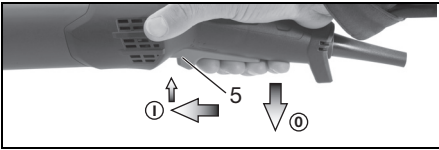

Włączanie chwilowe (z funkcją czuwakową)



Włączanie: przesunąć przycisk włącznika (5) do przodu, następnie wcisnąć przycisk włącznika (5) do góry.

Wyłączanie: zwolnić przycisk włącznika (5).

8.2 Praca

-  Zawsze mocno trzymać i prowadzić urządzenie obiema rękami trzymając za rękojeść główną (4) oraz rękojeść pomocniczą (8) szlifierki kątovej.
 -  Maszynę przeciągać **wyłącznie w kierunku, który wskazuje strzałka (3)**. (patrz strona 2, rys. C).
1. Osłonę wraz z kółkami (11) ustawić na elemencie tak, aby diamentowa tarcza tnąca (16) nie miała kontaktu z elementem.
 2. Włączyć urządzenie i odczekać do osiągnięcia maksymalnej prędkości obrotowej.
 3. Maszynę powoli i z wycuciem przechylić na dół wokół osi koła, diamentowa tarcza tnąca (16) zagłębia się w elemencie.
 4. Maszynę przeciągać **wyłącznie w kierunku, który wskazuje strzałka (3)** (pracować przeciwbieżnie). W przeciwnym wypadku istnieje ryzyko, że maszyna w sposób niekontrolowany wyskoczy z przecinanego elementu. Pracować z umiarkowanym posuwem dostosowanym do obrabianego materiału. Aby zapewnić optymalne odsysanie pyłu, zapewnić kontakt kółek (11) z elementem.
 5. Po wykonaniu cięcia wyłączyć maszynę i spokojnie odczekać, aż diamentowa tarcza tnąca się zatrzyma. **Nie wyciągać obracającej się jeszcze diamentowej tarczy tnącej z nacięcia, gdyż może to spowodować odrzut.**
 6. Odłożyć urządzenie.

9. Konserwacja

Przed każdym użyciem należy sprawdzić, czy nie brakuje żadnych elementów, czy nie są zużyte, pęknięte, używane lub w inny sposób uszkodzone. Nie używać osłony, gdy jest ona uszkodzona lub niekompletna.

Wyraźnie zmniejszająca się szybkość postępu pracy oraz zwiększona siła posuwu są oznakami stopnia diamentowych tarcz tnących. Diamentowe tarcze tnące ostrzy się, wykonując krótkie cięcia materiałów ściernych, np. w piaskowcu wapnistym.

10. Czyszczenie

Podczas obróbki drobin zanieczyszczeń mogą się osadzać wewnątrz elektronarzędzia. Ma to negatywny wpływ na chłodzenie elektronarzędzia. Przewodzące prąd osady mogą zaburzyć izolację ochronną elektronarzędzia i nieść ze sobą ryzyko porażenia prądem.

Należy regularnie, często i dokładnie odsysać z elektronarzędzia zanieczyszczenia przez wszystkie otwory wentylacyjne z przodu i z tyłu urządzenia lub przedmuchać suchym powietrzem. Na czas czyszczenia odłączyć elektronarzędzie od zasilania i nosić okulary ochronne oraz maskę przeciwpylową. Podczas przedmuchiwania zapewnić sprawność układu odsysania pyłu.

11. Usuwanie usterek

 **Maszyna nie pracuje. Elektroniczny wskaźnik sygnałowy (6) miga.** Zadziałało zabezpieczenie przed ponownym uruchomieniem. Po włożeniu wtyczki przewodu zasilającego do gniazda przy włączonej maszynie lub po przywróceniu zasilania po wcześniejszym zaniku napięcia maszyna nie uruchamia się. Wyłączyć i ponownie włączyć maszynę.

12. Osprzęt

Używać wyłącznie oryginalnego osprzętu Metabo. Stosować wyłącznie osprzęt, który spełnia wymagania i parametry określone w niniejszej instrukcji obsługi.

 Maksymalna dopuszczalna grubość diamentowej tarczy tnącej wynosi 3 mm (1/8"). Nie stosować diamentowych tarcz tnących z segmentami, pomiędzy którymi dystans >10 mm. Stosować wyłącznie diamentowe tarcze tnące z segmentami o ujemnym kącie natarcia segmentów.

Pełen program osprzętu można znaleźć na stronie www.metabo.com lub w katalogu.

13. Naprawy

 Wszelkie naprawy elektronarzędzi wolno wykonywać wyłącznie elektrykiem!

Uszkodzony przewód zasilający wolno wymienić wyłącznie na specjalny, oryginalny przewód zasilający Metabo, dostępny w serwisie Metabo.

W sprawie naprawy elektronarzędzi należy się zwrócić do przedstawiciela Metabo. Adresy są dostępne na stronie www.metabo.com.

Wykazy części zamiennych można pobrać pod adresem www.metabo.com.

K_h = niepewność (wibracja)

Typowe poziomy hałasu A w ocenie akustycznej:

L_{pA} = poziom ciśnienia akustycznego

L_{WA} = poziom mocy akustycznej

K_{pA} , K_{WA} = niepewność pomiarowa



Nosić ochronniki słuchu!

14. Ochrona środowiska

Przestrzegać lokalnych przepisów dotyczących usuwania i recyklingu zużytych urządzeń, opakowań i akcesoriów.



Dotyczy tylko państw UE: nie wyrzucać elektronarzędzi wraz z odpadami komunalnymi! Zgodnie z dyrektywą europejską 2012/19/UE o zużytych urządzeniach elektrycznych i elektronicznych oraz jej implementacją w prawodawstwie krajowym zużyte elektronarzędzia trzeba segregować i poddawać odzyskowi surowców wtórnych zgodnie z przepisami o ochronie środowiska.

15. Dane techniczne

Wyjaśnienia do informacji podanych na stronie 3. Prawo do zmian związanych z postępowaniem technicznym zastrzeżone.

- \varnothing = maks. dopuszczalna średnica diamentowej tarczy tnącej
- d_{max} = maks. dopuszczalna grubość diamentowej tarczy tnącej
- M = gwint wrzeciona
- l = długość wrzeciona szlifierskiego
- T_{max} = maks. głębokość cięcia
- n = prędkość obrotowa na biegu jałowym (maksymalna prędkość obrotowa)
- P_1 = moc znamionowa
- P_2 = moc oddawana
- m = ciężar bez kabla sieciowego

Wartości pomiarów ustalone zgodnie z normą EN 60745.

Maszyna w klasie ochronności II

~ prąd przemienny

Zamieszczone dane techniczne podlegają tolerancji (odpowiednio do obowiązujących standardów).



Wartości emisji

Wartości te umożliwiają oszacowanie emisji elektronarzędzia i porównanie różnych elektronarzędzi. W zależności od warunków użytkowania, stanu elektronarzędzia lub narzędzi roboczych rzeczywiste obciążenie może być większe lub mniejsze. Podczas dokonywania oceny uwzględnić przerwy w pracy i fazy mniejszego obciążenia. Na podstawie odpowiednio dopasowanych wartości szacunkowych określić środki ochrony dla użytkownika, np. środki organizacyjne.

Łączna wartość wibracji (suma wektorowa dla trzech kierunków) określona zgodnie z normą EN 60745:

a_h = wartość emisji drgań

Πρωτότυπες οδηγίες λειτουργίας

1. Δήλωση συμμόρφωσης

Δηλώνουμε με ίδια ευθύνη: Αυτά τα εργαλεία τροχών κοπής, που αναγνωρίζονται μέσω τύπου και αριθμού σειράς *1), ανταποκρίνονται σε όλες τις σχετικές διατάξεις των οδηγιών *2) και των προτύπων *3). Τεχνικά έγγραφα στο *4) - βλέπε σελίδα 4.

2. Σκόπιμη χρήση

Αυτό το εργαλείο τροχού κοπής προορίζεται για την κοπή ορυκτών υλικών, όπως π.χ. κεραμίδια, χωρίς χρήση νερού.

Χρησιμοποιείτε αποκλειστικά έναν διαμαντένιο δίσκο κοπής. Μη χρησιμοποιείτε δίσκους κοπής, εξαρτήματα με επενδύσεις ή άλλα εξαρτήματα. Εξαρτήματα με σπείρωμα δεν επιτρέπεται να χρησιμοποιηθούν.

Μην επεξεργάζεστε μεταλλικά υλικά.

Δεν επιτρέπεται να γίνεται επεξεργασία υλικών, τα οποία κατά τη διάρκεια της επεξεργασίας δημιουργούν επικίνδυνες για την υγεία σκόνες ή ατμούς.

Εκτελείτε εργασίες μόνο εφόσον υπάρχει κατάλληλη αναρρόφηση σκόνης:

Προορίζεται για την επαγγελματική χρήση στη βιομηχανία και τη βιοτεχνία.

Για ζημιές που ενδέχεται να προκύψουν από μη ενδεδειγμένη χρήση φέρει την αποκλειστική ευθύνη ο χρήστης.

Πρέπει να τηρούνται οι γενικά αναγνωρισμένες προδιαγραφές περί πρόληψης ατυχημάτων και οι παραδιδόμενες υποδείξεις ασφαλείας.

3. Γενικές επισημάνσεις ασφαλείας



Προσέξτε για τη δική σας προστασία καθώς και για την προστασία του ηλεκτρικού σας εργαλείου εκείνα τα σημεία του κειμένου, που χαρακτηρίζονται με αυτό το σύμβολο!



ΠΡΟΕΙΔΟΠΟΙΗΣΗ - Για τη μείωση του κινδύνου τραυματισμού διαβάστε τις οδηγίες λειτουργίας.



ΠΡΟΕΙΔΟΠΟΙΗΣΗ Διαβάστε όλες τις υποδείξεις ασφαλείας και όλες τις οδηγίες. Η μη τήρηση των υποδείξεων ασφαλείας και των οδηγιών μπορεί να προκαλέσει ηλεκτροπληξία, πυρκαγιά και/ή σοβαρούς τραυματισμούς.

Φυλάσσετε όλες τις υποδείξεις ασφαλείας και τις οδηγίες για μελλοντική χρήση.

Παραδώστε σε άλλους το ηλεκτρικό σας εργαλείο μόνο μαζί με αυτά τα έγγραφα.

4. Ειδικές υποδείξεις ασφαλείας

4.1 Υποδείξεις ασφαλείας για εργαλεία τροχών κοπής

α) Το προστατευτικό κάλυμμα που ανήκει στο ηλεκτρικό εργαλείο πρέπει να τοποθετηθεί ασφαλώς και με τρόπο που να διασφαλίζει τη μεγαλύτερη δυνατή ασφάλεια, να βλέπει δηλαδή προς τον χειριστή το μικρότερο δυνατό τμήμα του δίσκου τροχίσματος. Όλα τα πρόσωπα μαζί με τον χειριστή πρέπει να βρίσκονται εκτός του άμεσου πεδίου του περιστρεφόμενου δίσκου. Το προστατευτικό κάλυμμα προστατεύει τον χειριστή από θραύσματα και αθέλητη επαφή με τον δίσκο τροχίσματος.

β) Χρησιμοποιείτε αποκλειστικά διαμαντόδισκους κοπής για το ηλεκτρικό σας εργαλείο. Μόνο το γεγονός ότι μπορείτε να στερεώσετε τον πρόσθετο εξοπλισμό στο ηλεκτρικό εργαλείο, δεν εξασφαλίζει καμία ασφαλή χρήση.

γ) Ο επιτρεπτός αριθμός στροφών του εξαρτήματος πρέπει να είναι ίσος ή μεγαλύτερος από το μέγιστο αριθμό στροφών που αναφέρεται στο ηλεκτρικό εργαλείο. Πρόσθετος εξοπλισμός, που περιστρέφεται γρηγορότερα από το επιτρεπόμενο, μπορεί να σπάσει και να εκσφενδονιστεί.

δ) Οι δίσκοι τροχίσματος επιτρέπεται να χρησιμοποιηθούν μόνο για συνιστώμενες δυνατότητες χρήσης. Για παράδειγμα: Ποτέ μην τροχίζετε με την πλευρά ενός δίσκου. Οι δίσκοι κοπής προορίζονται για την αφαίρεση του υλικού με την ακμή του δίσκου. Με την πλάγια εφαρμογή δύναμης μπορεί αυτοί οι δίσκοι να σπάσουν.

ε) Χρησιμοποιείτε πάντοτε άψογες φλάντζες σύσφιξης στο σωστό μέγεθος και στη σωστή μορφή για τον δίσκο τροχίσματος που επιλέξατε. Κατάλληλες φλάντζες σπρίζουν τον δίσκο και μειώνουν τον κίνδυνο θραύσης του.

στ) Η εξωτερική διάμετρος και το πάχος του εξαρτήματος πρέπει να αντιστοιχούν με τα στοιχεία διαστάσεων του ηλεκτρικού σας εργαλείου. Τα λάθος διαστασιολογημένα εξαρτήματα δεν μπορούν να θωρακιστούν ή να ελεγχθούν επαρκώς.

ζ) Οι δίσκοι και οι φλάντζες πρέπει να ταιριάζουν ακριβώς στον άξονα τροχίσματος του ηλεκτρικού σας εργαλείου. Τα εξαρτήματα που δεν ταιριάζουν ακριβώς στον άξονα τροχίσματος του ηλεκτρικού εργαλείου, περιστρέφονται ανώμαλα, δημιουργούν ισχυρούς κραδασμούς και μπορούν να οδηγήσουν στην απώλεια του ελέγχου.

η) Μη χρησιμοποιείτε χαλασμένους δίσκους. Ελέγχετε πριν από κάθε χρήση τους δίσκους για τυχόν σπασίματα και ρωγμές. Όταν το

ηλεκτρικό εργαλείο ή ο δίσκος τροχίσματος πέσει κάτω, ελέγξτε, εάν έχει υποστεί ζημιά ή χρησιμοποιήστε έναν νέο δίσκο. Όταν ελέγξετε και τοποθετήσετε τον δίσκο τροχίσματος και τα πλήσιον ευρισκόμενα άτομα βρίσκονται εκτός του επιπέδου του περιστρεφόμενου δίσκου, αφήστε το εργαλείο να λειτουργήσει για ένα λεπτό με το μέγιστο αριθμό στροφών. Οι χαλασμένοι δίσκοι σπάζουν συνήθως σε αυτόν τον χρόνο δοκιμής.

θ) **Φοράτε τον προσωπικό εξοπλισμό προστασίας.** Χρησιμοποιείτε, ανάλογα με τη χρήση πλήρη μάσκα προσώπου, προστασία των ματιών ή προστατευτικά γυαλιά. Στον βαθμό που είναι σκόπιμο, χρησιμοποιείτε μάσκα προστασίας από τη σκόνη, ωτοασπίδες, προστατευτικά γάντια ή ειδική ποδιά, που συγκρατεί μακριά σας τα μικρά σωματίδια λειανσης και υλικού. Τα μάτια πρέπει να προστατεύονται από τα εκτοξευόμενα ξένα σώματα, που δημιουργούνται στις διάφορες εφαρμογές. Η μάσκα προστασίας από τη σκόνη ή η μάσκα προστασίας αναπνοής πρέπει να φιλτράρουν τη σκόνη που δημιουργείται κατά την εργασία. Όταν είστε εκτεθειμένοι για μεγαλύτερο χρονικό διάστημα σε δυνατό θόρυβο, μπορείτε να χάσετε την ακοή σας.

ι) **Προσέξτε να παραμένουν τα άλλα άτομα σε ασφαλή απόσταση από την περιοχή της εργασίας σας.** Κάθε άτομο που περνά στην περιοχή εργασίας, πρέπει να φέρει προσωπικό εξοπλισμό προστασίας. Τμήματα του τεμαχίου επεξεργασίας ή σπασμένα εξαρτήματα μπορούν να εκσφενδονιστούν και να προκαλέσουν τραυματισμούς σε άτομα που βρίσκονται εκτός της άμεσης θέσης εργασίας.

ια) **Όταν εκτελείτε εργασίες, στις οποίες το εξάρτημα μπορεί να συναντήσει καλυμμένους ηλεκτρικούς αγωγούς ή το δικό του ηλεκτρικό καλώδιο, κρατάτε το εργαλείο μόνο από τις μονωμένες επιφάνειες λαβής.** Η επαφή μ' έναν ηλεκτροφόρο αγωγό μπορεί να θέσει επίσης τα μεταλλικά μέρη του εργαλείου υπό τάση και να προκαλέσει μια ηλεκτροπληξία.

ιβ) **Κρατάτε το καλώδιο σύνδεσης στο ρεύμα μακριά από τα περιστρεφόμενα εξαρτήματα.** Όταν χάσετε τον έλεγχο του εργαλείου, μπορεί το καλώδιο του ρεύματος να κοπεί ή να μαγκωθεί και το χέρι ή ο βραχιόνάς σας να περάσει στην επικίνδυνη περιοχή του περιστρεφόμενου εξαρτήματος.

ιγ) **Μην εναποθέτετε το ηλεκτρικό εργαλείο ποτέ, προτού ακινητοποιήσετε εντελώς το εξάρτημα.** Το περιστρεφόμενο εξάρτημα μπορεί να έρθει σε επαφή με την επιφάνεια απόθεσης και να χάσετε έτσι τον έλεγχο του ηλεκτρικού σας εργαλείου.

ιδ) **Ποτέ μην ενεργοποιείτε το ηλεκτρικό εργαλείο κατά τη μεταφορά.** Τα ρούχα σας μπορούν κατά λάθος να έρθουν σε επαφή με το περιστρεφόμενο εξάρτημα, να μαγκωθούν και το εξάρτημα να σας τρυπήσει.

ιε) **Καθαρίζετε τακτικά τις σχισμές αερισμού του ηλεκτρικού σας εργαλείου.** Ο ανεμιστήρας

του κινητήρα τραβά σκόνη μέσα στο περιβλήμα και μια μεγάλη συκέντρωση μεταλλικής σκόνης μπορεί να προκαλέσει ηλεκτρικούς κινδύνους.

ιστ) **Ποτέ μη χρησιμοποιείτε το ηλεκτρικό εργαλείο κοντά σε εύφλεκτα υλικά.** Οι σπινθήρες μπορούν να αναφλέξουν αυτά τα υλικά.

ιζ) **Μη χρησιμοποιείτε εξαρτήματα που απαιτούν ρευστά ψυκτικά μέσα.** Η χρήση νερού ή άλλων υγρών ψυκτικών μέσων μπορεί να οδηγήσει σε ηλεκτροπληξία.

4.2 Ανάκρουση και αντίστοιχες υποδείξεις ασφαλείας

Η ανάκρουση είναι η ξαφνική αντίδραση λόγω μαγκώματος ή εμπλοκής του περιστρεφόμενου δίσκου. Το μάγκωμα ή η εμπλοκή οδηγούν σε μια ξαφνική ακινητοποίηση του περιστρεφόμενου εξαρτήματος. Έτσι αν ανεξέλεγκτο ηλεκτρικό εργαλείο κινείται ενάντια στη φορά περιστροφής του εξαρτήματος στο σημείο εμπλοκής.

Όταν π.χ. ένας δίσκος τροχίσματος μαγκωθεί ή μπλοκάρει στο τεμάχιο επεξεργασίας, μπορεί η ακμή του δίσκου τροχίσματος να βυθιστεί στο τεμάχιο επεξεργασίας, να μαγκωθεί και έτσι να σπάσει ή να προκαλέσει μια ανάκρουση. Ο δίσκος τροχίσματος κινείται μετά προς τον χειριστή ή απομακρύνεται από αυτόν, ανάλογα με τη φορά περιστροφής του δίσκου στο σημείο εμπλοκής. Σε αυτή την περίπτωση μπορούν οι δίσκοι τροχίσματος ακόμα και να σπάσουν.

Μια ανάκρουση είναι η συνέπεια μιας εσφαλμένης χρήσης του ηλεκτρικού εργαλείου. Μπορεί να αποφευχθεί με τα κατάλληλα μέτρα προφύλαξης, όπως περιγράφονται στη συνέχεια.

α) **Κρατάτε το ηλεκτρικό εργαλείο σταθερά και φέρτε το σώμα και τα χέρια σας σε μια θέση, στην οποία μπορείτε να αντιμετωπίσετε τις δυνάμεις ανάκρουσης.** Χρησιμοποιείτε πάντοτε την πρόσθετη λαβή, εάν υπάρχει, για να έχετε το μέγιστο δυνατό έλεγχο πάνω στις δυνάμεις ανάδρασης ή στη ροπή αντίδρασης κατά την επιτάχυνση. Ο χειριστής μπορεί με τα κατάλληλα μέτρα προφύλαξης να ελέγξει τις δυνάμεις ανάκρουσης και αντίδρασης.

β) **Ποτέ μην πλησιάζετε με τα χέρια σας περιστρεφόμενα εξαρτήματα.** Το εξάρτημα μπορεί μετά από ένα κλώτσημα να στραφεί προς το χέρι σας.

γ) **Αποφεύγετε την περιοχή μπροστά και πίσω από τον περιστρεφόμενο δίσκο κοπής.** Η ανάκρουση μετακινεί το ηλεκτρικό εργαλείο αντίθετα στην κατεύθυνση της κίνησης του δίσκου τροχίσματος στο σημείο εμπλοκής.

δ) **Να εργάζεστε ιδιαίτερα προσεκτικά στην περιοχή γωνιών, κοφτερών ακμών κτλ.** Εμποδίζετε την απώθηση του εξαρτήματος από το τεμάχιο επεξεργασίας και το μάγκωμα. Το περιστρεφόμενο εξάρτημα μπορεί να μαγκώσει αν συναντήσει γωνίες ή μυτερές ακμές. Αυτό προκαλεί την απώλεια του ελέγχου ή την ανάκρουση.

ε) **Μη χρησιμοποιείτε κανέναν αλυσιδωτό ή οδοντωτό πριονόδισκο και κανένα διαμαντόδισκο με εγκοπές με πάνω από 10 mm πλάτος σχισμών.** Τέτοια εξαρτήματα προκαλούν συχνά ανάκρουση ή την απώλεια του ελέγχου του ηλεκτρικού εργαλείου.

στ) **Αποφεύγετε το μπλοκάρισμα του δίσκου κοπής ή την πολύ μεγάλη δύναμη πίεσης. Μην εκτελείτε υπερβολικά βαθιά κοψίματα.** Μια υπερφόρτωση του δίσκου κοπής αυξάνει την καταπόνηση και την τάση για μάγκωμα ή μπλοκάρισμα και έτσι την πιθανότητα ανάκρουσης ή θραύσης του δίσκου κοπής.

ζ) **Σε περίπτωση που μαγκώσει ο δίσκος κοπής ή διακόψετε την εργασία, απενεργοποιήστε το εργαλείο και κρατήστε το ήρεμα, ώσπου να σταματήσει ο δίσκος. Μην προσπαθήσετε ποτέ να τραβήξετε τον περιστρεφόμενο ακόμα δίσκο από την τομή, διαφορετικά μπορεί να ακολουθήσει μια ανάκρουση.** Εξακριβώστε και αποκαταστήστε την αιτία για το μάγκωμα.

η) **Μην ενεργοποιήσετε το ηλεκτρικό εργαλείο ξανά, όσο αυτό βρίσκεται στο επεξεργαζόμενο κομμάτι. Αφήστε τον δίσκο κοπής να φθάσει πρώτα στον πλήρη αριθμό στροφών, προτού συνεχίσετε προσεκτικά το κόψιμο.** Σε διαφορετική περίπτωση μπορεί να μαγκώσει ο δίσκος, να πεταχτεί έξω από το τεμάχιο επεξεργασίας ή να προκαλέσει μια ανάκρουση.

θ) **Στηρίξτε τις πλάκες ή τα μεγάλα επεξεργαζόμενα κομμάτια, για να μειώσετε τον κίνδυνο μιας ανάκρουσης από τυχόν μάγκωμα του δίσκου κοπής.** Τα μεγάλα τεμάχια επεξεργασίας μπορούν να λυγίσουν κάτω από το ίδιο τους το βάρος. Το τεμάχιο επεξεργασίας πρέπει να στηρίζεται και στις δύο πλευρές του δίσκου, και μάλιστα τόσο κοντά στην τομή όσο και στην άκρη.

ι) **Προσέχετε ιδιαίτερα όταν πραγματοποιείτε τομές σε υπάρχοντες τοίχους ή σε σημεία χωρίς ορατό υπόστρωμα.** Ο βυθιζόμενος δίσκος κοπής μπορεί κατά την κοπή σε σωλήνες αερίου ή σωλήνες νερού, ηλεκτρικούς αγωγούς ή σε άλλα αντικείμενα να προκαλέσει μια ανάκρουση.

4.3 Περαιτέρω υποδείξεις ασφαλείας:

 **ΠΡΟΕΙΔΟΠΟΙΗΣΗ** – Φοράτε πάντοτε προστατευτικά γυαλιά.

 Χρησιμοποιείτε μια κατάλληλη μάσκα προστασίας από τη σκόνη.

 ✓ Χρησιμοποιείτε αποκλειστικά έναν διαμαντένιο δίσκο κοπής. Μη χρησιμοποιείτε πολλούς διαφορετικούς διαμαντένιους δίσκους κοπής.

 Μη χρησιμοποιείτε δίσκους με επενδύσεις.



Χρησιμοποιείτε προστασία ακοής.

Χρησιμοποιείτε ελαστικά ενδιάμεσα στρώματα, όταν παραδίδονται μαζί με το υλικό λείανσης ή κοπής και όταν απαιτούνται.

Προσέξτε τα στοιχεία του κατασκευαστή του εξαρτήματος! Προστατεύετε τα εξαρτήματα από γράσο και κτύπημα!

Τα εξαρτήματα πρέπει να φυλάγονται και να χρησιμοποιούνται προσεκτικά, σύμφωνα με τις υποδείξεις του κατασκευαστή.

Το τεμάχιο επεξεργασίας πρέπει να ακουμπά σταθερά και να είναι ασφαλισμένο, π.χ. με τη βοήθεια σφιγκτήρων. Τα μεγάλα τεμάχια επεξεργασίας πρέπει να υποστηρίζονται επαρκώς.

Δεν επιτρέπεται η χρήση χαλασμένων, μη στρογγυλών και δονούμενων εργαλείων.

Βεβαιωθείτε, ότι στη θέση που πρόκειται να εργαστείτε, δεν βρίσκονται **καλώδια ρεύματος, σωλήνες νερού ή αερίου** (π.χ. με τη βοήθεια ενός ανιχνευτή μετάλλων).

Αποφύγετε ζημιές στους σωλήνες αερίου ή στους σωλήνες παροχής νερού, στους ηλεκτρικούς αγωγούς και στους φέροντες τοίχους (στατική κατασκευή).

Προτού πραγματοποιήσετε μία οποιαδήποτε ρύθμιση, αλλαγή εξοπλισμού ή συντήρηση τραβήξτε το φιν από την πρίζα.

Μια χαλασμένη ή ραγισμένη πρόσθετη λαβή πρέπει να αντικατασταθεί. Μη χρησιμοποιείτε το εργαλείο με ελαττωματική λαβή.

Ελέγχετε πριν από κάθε χρήση, αν λείπουν, έχουν φθαρεί, σπάσει, ραγίσει ή καταστραφεί τεμάχια. Μη χρησιμοποιείτε χαλασμένο ή μη πλήρως προστατευτικό κάλυμμα.

Χρησιμοποιείτε αποκλειστικά τα μέσα σύσφιξης που συνοδεύουν το εργαλείο.

Μείωση επιβάρυνσης από σκόνη:

 **ΠΡΟΕΙΔΟΠΟΙΗΣΗ** - Ορισμένα είδη σκόνης που παράγονται κατά τη λείανση με γυαλόχαρτο, κατά το πριόνισμα, τρύπημα και με άλλες εργασίες, περιέχουν χημικές ουσίες, οι οποίες είναι γνωστό, ότι μπορεί να προξενήσουν καρκίνο, γενετικές ανωμαλίες ή άλλες βλάβες της αναπαραγωγής. Μερικά παραδείγματα αυτών των χημικών ουσιών είναι:

- Μόλυβδος από μολυβδόχα επιχρίσματα,
- ορυκτή σκόνη από δομικούς λίθους, τσιμέντο και άλλα υλικά τοιχοποιίας και
- αρσενικό και χρώμιο από χημικά επεξεργασμένο ξύλο.

Ο κίνδυνος που διατρέχετε από αυτήν την επιβάρυνση, εξαρτάται από το πόσο συχνά εκτελείτε αυτήν την εργασία. Για να μειώσετε την επιβάρυνση από αυτές τις χημικές ουσίες: Εργάζεστε σε έναν καλά αεριζόμενο χώρο φορώντας έναν εγκεκριμένο εξοπλισμό προστασίας, όπως π.χ. μάσκες προστασίας από τη σκόνη, οι οποίες είναι κατασκευασμένες έτσι, ώστε να φιλτράρουν τα μικροσκοπικά μικρά σωματίδια.

Αυτό ισχύει επίσης και για είδη σκόνης άλλων υλικών, όπως π.χ. ορισμένα είδη ξυλίας (όπως σκόνη δρυός ή οξιάς), μέταλλα, αμιάντος. Άλλες γνωστές ασθένειες είναι π.χ. αλλεργικές αντιδράσεις, νοσήματα του αναπνευστικού συστήματος. Μην αφήνετε την σκόνη να εισχωρήσει στο σώμα.

Προσέξτε τις οδηγίες που ισχύουν για το υλικό, το προσωπικό, την περίπτωση εφαρμογής και το σημείο χρήσης και τους εθνικούς κανονισμούς (π.χ. κανονισμοί εργασιακής ασφάλειας, απόρριψη).

Συλλέξτε τα σωματίδια που προκύπτουν στο σημείο της δημιουργίας τους, αποφύγετε τις συσσωρεύσεις στον περιβάλλοντα χώρο.

Χρησιμοποιείτε κατάλληλο για ειδικές εργασίες πρόσθετο εξοπλισμό. Έτσι φθάνουν λιγότερα σωματίδια ανεξέλεγκτα στο περιβάλλον.

Χρησιμοποιείτε ένα κατάλληλο σύστημα αναρρόφησης σκόνης.

Μειώστε την επιβάρυνση από τη σκόνη με τους εξής τρόπους:

- στρέφοντας τα εξερχόμενα σωματίδια και τη σκόνη απαρίων του εργαλείου όχι πάνω σας ή προς άτομα που βρίσκονται κοντά σας ή πάνω σε συσσωρευμένη σκόνη,
- χρησιμοποιώντας μία εγκατάσταση αναρρόφησης και/ή μία συσκευή καθαρισμού του αέρα,
- αερίζοντας καλά τον χώρο εργασίας και διατηρώντας τον καθαρό αναρροφώντας τους ρύπους. Το σκούπισμα ή το ξεφύσημα στροβιλίζει τη σκόνη.
- Αναρροφάτε ή πλένετε την ενδυμασία προστασίας. Μην ξεφυσάτε, χτυπάτε ή καθαρίζετε με βούρτσες.

5. Επισκόπηση

Βλέπε στη σελίδα 2.

- 1 Μοχλός του γωνιακού τροχού (για τη στερέωση και ρύθμιση του προστατευτικού καλύμματος)
- 2 Προστατευτικό κάλυμμα αναρρόφησης
- 3 Βέλος - Ωθείτε το εργαλείο μόνο προς την κατεύθυνση του βέλους
- 4 Χειρολαβή του γωνιακού τροχού *
- 5 Πληκτροδιακόπτης*
- 6 Ηλεκτρονική ενδεικτική λυχνία *
- 7 Στόμιο αναρρόφησης
- 8 Πρόσθετη λαβή (του γωνιακού τροχού) *
- 9 Τεμάχιο επέκτασης
- 10 Κουμπί κλειδώματος του άξονα (του γωνιακού τροχού) *
- 11 Τροχόι (για προσαρμογή στο τεμάχιο επεξεργασίας)
- 12 Βέλος κατεύθυνσης περιστροφής (κατεύθυνση περιστροφής του διαμαντένιου δίσκου κοπής)
- 13 Άξονας (του γωνιακού τροχού) *
- 14 Φλάντζα στήριξης (του γωνιακού τροχού) *
- 15 Δύο ροδέλες απόστασης
- 16 Διαμαντένιος δίσκος κοπής *

- 17 Παξιμάδι σύσφιξης διπλών οπών
- 18 Γαντζόκλειδο

* δεν συμπεριλαμβάνεται στα υλικά παράδοσης / αναλόγως του εξοπλισμού

6. Έναρξη της λειτουργίας

 Πριν από κάθε εργασία αλλαγής εξοπλισμού: Τραβήξτε το φιν από την πρίζα του ρεύματος. Το εργαλείο πρέπει να είναι απενεργοποιημένο και ο άξονας ακίνητος.

 Πριν από τη θέση σε λειτουργία ελέγξτε αν η τάση και η συχνότητα που αναφέρονται στην πινακίδα τύπου ταυτίζονται με τα στοιχεία του ηλεκτρικού σας δικτύου.

 Συνδέστε πάντα προηγούμενως ένα ρελέ διαρροής FI (RCD) με μέγ. ρεύμα ενεργοποίησης 30 mA.

6.1 Τοποθέτηση προστατευτικού καλύμματος αναρρόφησης στον γωνιακό τροχό

Βλέπε σελίδα 2, εικ. Α και Β.

1. Πατήστε τον μοχλό (1) και κρατήστε τον πατημένο.
2. Τοποθετήστε το προστατευτικό κάλυμμα αναρρόφησης (2) στην υποδειχθείσα θέση επάνω στον γωνιακό τροχό (Βλέπε σελίδα 2, εικ. Α.).
3. Πατήστε τον μοχλό (1) και (2) περιστρέψτε το προστατευτικό κάλυμμα αναρρόφησης έτσι, ώστε ο γωνιακός τροχός να δείχνει προς την κατεύθυνση αυτή (Βλέπε σελίδα 2, εικ. Β.)
4. Αφήστε τον μοχλό (1) ελεύθερο και περιστρέψτε το προστατευτικό κάλυμμα αναρρόφησης (2), έως ότου ασφαλιστεί ο μοχλός (1).
5. Ελέγξτε την ασφαλή εφαρμογή: Ο μοχλός (1) πρέπει να είναι ασφαλισμένος και το προστατευτικό κάλυμμα αναρρόφησης (2) δεν επιτρέπεται να περιστρέφεται.

Τοποθέτηση της πρόσθετης λαβής

 Να εργάζεστε μόνο με τοποθετημένη την πρόσθετη λαβή (8)! Βιδώστε την πρόσθετη λαβή (8) μαζί με το τεμάχιο επέκτασης (9) στον γωνιακό τροχό γερά.

6.2 Τοποθέτηση αναρρόφησης σκόνης

 Εκτελείτε εργασίες μόνο εφόσον υπάρχει κατάλληλη αναρρόφηση σκόνης: Συνδέστε έναν κατάλληλο αναρροφητήρα (προσέξτε τις εθνικές προδιαγραφές) στο στόμιο αναρρόφησης (7).

Χρησιμοποιείτε για μια ιδανική αναρρόφηση τη μούφα σύνδεσης 6.30796 και έναν αναρροφητήρα με αυτόματο καθαρισμό φίλτρου.

Συνιστούμε τη χρήση ενός αντιστατικού εύκαμπτου σωλήνα αναρρόφησης Ø 35 mm.

7. Τοποθέτηση του εξαρτήματος εργασίας

! Πριν από κάθε εργασία αλλαγής εξοπλισμού: Τραβήξτε το φιν από την πρίζα του ρεύματος. Το εργαλείο πρέπει να είναι απενεργοποιημένο και ο άξονας ακίνητος.

7.1 Τοποθέτηση του διαμαντένιου δίσκου κοπής.

1. Πατήστε το κουμπί κλειδώματος του άξονα (10) και γυρίστε τον άξονα (13) μέχρι να αισθανθείτε ότι το κουμπί κλειδώματος έχει κλειδώσει καλά.
2. Τοποθετήστε τη φλάντζα στήριξης (14) (υλικά παράδοσης του γωνιακού τροχού) στον άξονα. Είναι σωστά τοποθετημένη, όταν δεν μπορεί να περιστραφεί πάνω στον ασφαλισμένο άξονα.

3. Τοποθετήστε τις 2 δύο ροδέλες απόστασης (15) επάνω στην φλάντζα στήριξης (14).

4. Τοποθετήστε τον διαμαντένιο δίσκο κοπής (16) επάνω στη ροδέλα απόστασης (15).

Προσέξτε για τη σωστή κατεύθυνση

περιστροφής. Η κατεύθυνση περιστροφής δηλώνεται με βέλη επάνω στον διαμαντένιο δίσκο κοπής και στο προστατευτικό κάλυμμα αναρρόφησης (Βέλος κατεύθυνσης περιστροφής (12)).

5. Βεβαιωθείτε ότι το παξιμάδι σύσφιξης διπλών οπών (17) και ο άξονας (13) του γωνιακού τροχού ταιριάζουν μεταξύ τους: Η επιγραφή στο παξιμάδι σύσφιξης διπλών οπών και τα στοιχεία του σπειρώματος στην πινακίδα στοιχείων του γωνιακού τροχού πρέπει να ταυτίζονται (M14 ή 5/8").
6. Βιδώστε το παξιμάδι σύσφιξης διπλών οπών (17).
7. Πατήστε το κουμπί κλειδώματος του άξονα (10) και κρατήστε το πατημένο.
8. Σφίξτε δυνατά το παξιμάδι σύσφιξης διπλών οπών (17) με το γαντζόκλειδο (18).
9. Ελέγξτε την ασφαλή σύνδεση.
10. Περιστρέψτε με το χέρι τον διαμαντένιο δίσκο κοπής (16) - δεν πρέπει να εφάπτεται στο προστατευτικό κάλυμμα αναρρόφησης (2) ή να βρίσκεται σε αυτό.

8. Χρήση

8.1 Ενεργοποίηση/Απενεργοποίηση

! Οδηγείτε το εργαλείο πάντοτε με τα δύο χέρια.

! Πρώτα ενεργοποιείτε το εργαλείο και μετά πλησιάζετε το εξάρτημα στο τεμάχιο επεξεργασίας.

! Αποφεύγετε το ακούσιο ξεκίνημα: Απενεργοποιείτε πάντοτε το εργαλείο, όταν απομακρύνετε το φιν από την πρίζα του ρεύματος ή όταν παρουσιαστεί μια διακοπή ρεύματος.

! Αποφύγετε τον στροβιλισμό ή την αναρρόφηση σκόνης και πριονιδιού από το εργαλείο. Ακουμπάτε το εργαλείο μετά τη

απενεργοποίηση, μόνον αφού πρώτα ακινητοποιηθεί ο κινητήρας.

Στιγμαία ενεργοποίηση (με λειτουργία Deadman)

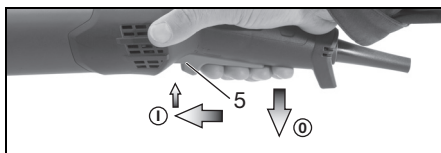

Ενεργοποίηση: Σύρτε τον πληκτροδιακόπτη (5) προς τα εμπρός και κατόπιν πιέστε τον πληκτροδιακόπτη (5) προς τα πάνω.

Απενεργοποίηση: Αφήστε τον πληκτροδιακόπτη (5).

8.2 Εργασία

! Οδηγείτε το εργαλείο πάντοτε με τα δύο χέρια από την κύρια χειρολαβή (4) του γωνιακού τροχού και την πρόσθετη λαβή (8).

! Ωθείτε το εργαλείο **μόνο προς την κατεύθυνση του βέλους (3)**. (Βλέπε σελίδα 2, εικόνα C.)

1. Τοποθετήστε το προστατευτικό κάλυμμα με τους τροχούς (11) επάνω στο τεμάχιο επεξεργασίας, χωρίς να αγγίζει ο διαμαντένιος δίσκος κοπής (16) το τεμάχιο επεξεργασίας.
2. Ενεργοποιήστε το εργαλείο και περιμένετε μέχρι να φθάσει στον πλήρη αριθμό στροφών.
3. Οδηγήστε το εργαλείο αργά και προσεκτικά γύρω από τον άξονα των τροχών προς τα κάτω: Ο διαμαντένιος δίσκος κοπής (16) εισέρχεται στο τεμάχιο επεξεργασίας.
4. Ωθήστε το εργαλείο **μόνο προς την κατεύθυνση του βέλους (3)** (Εργάζεστε προς την αντίθετη φορά). Διαφορετικά υπάρχει ο κίνδυνος, να πεταχτεί το εργαλείο ανεξέλεγκτα έξω από την τομή. Να εργάζεστε με μέτρια πρόωθηση, προσαρμόσιμη στο προς επεξεργασία υλικό. Για μια ιδανική αναρρόφηση προσέχετε οι τροχοί (11) να εφάπτονται πάντα στο τεμάχιο επεξεργασίας.
5. Μόλις δημιουργηθεί η τομή, απενεργοποιήστε το εργαλείο και κρατήστε το στη θέση αυτή ακίνητο έως ότου ο διαμαντένιος δίσκος κοπής σταματήσει τελείως να περιστρέφεται. **Ποτέ μην προσπαθήσετε να τραβήξετε τον διαμαντένιο δίσκο από την τομή όσο ακόμα αυτός είναι μέσα και περιστρέφεται επειδή μπορεί να κλωστήσει.**
6. Απομακρύνετε το εργαλείο.

9. Συντήρηση

Ελέγχετε πριν από κάθε χρήση, αν λείπουν, έχουν φθαρεί, σπάσει, ραγίσει ή καταστραφεί τεμάχια. Μη χρησιμοποιείτε χαλασμένο ή μη πλήρες προστατευτικό κάλυμμα.

Εμφανώς μειωμένη πρόοδος επεξεργασίας και αυξημένη δύναμη πρόωσης είναι ενδείξεις για διαμαντόδισκους κοπής που έχουν στομαώσει. Ακονίστε τους στομαωμένους διαμαντόδισκους

κοπής, εκτελώντας σύντομες τομές σε τραχιά υλικά κατασκευής, π.χ. ασβεστοπυριτικές πλάκες.

10. Καθαρισμός

Κατά την επεξεργασία ενδέχεται να επικαθίσουν σωματίδια στο εσωτερικό του ηλεκτρικού εργαλείου. Αυτό επηρεάζει δυσμενώς την ψύξη του ηλεκτρικού εργαλείου. Αγωγίμες επικαθίσεις ενδέχεται να επηρεάσουν δυσμενώς τη μόνωση προστασίας του ηλεκτρικού εργαλείου και να προξενήσουν ηλεκτρικούς κινδύνους.

Αναρροφάτε τους ρύπους στο ηλεκτρικό εργαλείο τακτικά, συχνά και πολύ καλά μέσα από όλες τις μπροστινές και πίσω εγκοπές αερισμού ή ξεφύσατε τους με ξηρό αέρα. Αποσυνδέστε προηγουμένως το ηλεκτρικό εργαλείο από το ρεύμα και φοράτε ταυτόχρονα γυαλιά και μάσκα προστασίας. Προσέχετε κατά το φύσημα να εκτελείται μία σωστή απορρόφηση.

11. Επιδιόρθωση βλαβών



Το εργαλείο δεν λειτουργεί. Η ηλεκτρονική ένδειξη σήματος (6) αναβοσβήνει. Η προστασία από αθέλητη επανεκκίνηση έχει ενεργοποιηθεί. Εάν το φως (ρευματολήπτης) τοποθετηθεί στην πρίζα με ενεργοποιημένο το εργαλείο ή αποκατασταθεί η τροφοδοσία του ρεύματος μετά από μια διακοπή, το εργαλείο δεν λειτουργεί. Θέστε το εργαλείο εκτός λειτουργίας και ξανά σε λειτουργία.

12. Πρόσθετος εξοπλισμός

Χρησιμοποιείτε μόνο γνήσια εξαρτήματα της Metabo.

Χρησιμοποιείτε μόνο εξαρτήματα, τα οποία πληρούν τις απαιτήσεις και τα χαρακτηριστικά στοιχεία που αναφέρονται σε αυτές τις οδηγίες λειτουργίας.

⚠ Το μέγιστο επιτρεπόμενο πάχος του διαμαντένιου δίσκου κοπής είναι 3 mm (1/8"). Μη χρησιμοποιείτε διαμαντόδισκους κοπής με εγκοπές με πάνω από 10 mm πλάτος σχισμών. Όταν χρησιμοποιείτε διαμαντόδισκους κοπής με εγκοπές επιτρέπονται στις εγκοπές αποκλειστικά μόνο αρνητικές γωνίες κοπής

Πλήρες πρόγραμμα εξαρτημάτων, βλέπε www.metabo.com ή στον κατάλογο.

13. Επισκευή



Οι επισκευές των ηλεκτρικών εργαλείων επιτρέπεται να διενεργούνται μόνο από ηλεκτροτεχνίτες!

Αν υποστεί βλάβη το καλώδιο σύνδεσης στο δίκτυο του ρεύματος, πρέπει να το αντικαταστήσετε με ένα γνήσιο καλώδιο σύνδεσης της Metabo, που μπορείτε να προμηθευτείτε από το τμήμα εξυπηρέτησης πελατών της Metabo.

Για ηλεκτρικά εργαλεία Metabo που έχουν ανάγκη επισκευής απευθυνθείτε στην αντίστοιχη αντιπροσωπεία της Metabo. Διευθύνσεις βλέπε www.metabo.com.

Τους καταλόγους ανταλλακτικών μπορείτε να τους κατεβάσετε στη διεύθυνση www.metabo.com.

14. Προστασία περιβάλλοντος

Τηρείτε τους εθνικούς κανονισμούς για την απόσυρση σύμφωνα με τους κανόνες προστασίας του περιβάλλοντος και για την ανακύκλωση των άχρηστων εργαλείων, συσκευασιών και πρόσθετου εξοπλισμού.



Μόνο για χώρες της ΕΕ: Μην πετάτε τα ηλεκτρικά εργαλεία στον κάδο οικιακών απορριμμάτων! Σύμφωνα με την ευρωπαϊκή οδηγία 2012/19/ΕΕ περί ηλεκτρικών και ηλεκτρονικών συσκευών και την ενσωμάτωσή της στο εθνικό δίκαιο, τα ηλεκτρικά εργαλεία πρέπει να συλλέγονται ξεχωριστά και να επιστρέφονται για ανακύκλωση με τρόπο φιλικό προς το περιβάλλον.

15. Τεχνικά στοιχεία

Διευκρινίσεις σχετικά με τα στοιχεία στη σελίδα 3. Με την επιφύλαξη του δικαιώματος αλλαγών λόγω τεχνικών εξελίξεων.

Ø = μέγ. επιτρεπόμενη διάμετρος των

d_{max} = μέγ. επιτρεπόμενο πάχος των διαμαντένιων δίσκων κοπής

M = Σπείρωμα άξονα

l = Μήκος του άξονα λείανσης

T_{max} = Μέγιστο βάθος κοπής

n = Αριθμός στροφών χωρίς φορτίο (μέγιστος αριθμός στροφών)

P₁ = Ονομαστική απορροφούμενη ισχύς

P₂ = Αποδιδόμενη ισχύς

m = Βάρος χωρίς καλώδιο σύνδεσης στο ρεύμα

Οι τιμές μετρήθηκαν σύμφωνα με το πρότυπο EN 60745.

Μηχάνημα της κατηγορίας βαθμού προστασίας II

~ Εναλλασσόμενο ρεύμα

Τα αναφερόμενα τεχνικά στοιχεία εννοούνται με ανοχές (σύμφωνα με τις εκάστοτε ισχύουσες τεχνικές προδιαγραφές).



Τιμές εκπομπών
Αυτές οι τιμές καθιστούν δυνατή την εκτίμηση των εκπομπών του ηλεκτρικού εργαλείου και τη σύγκριση διαφόρων ηλεκτρικών εργαλείων. Ανάλογα με τις συνθήκες εργασίας, την κατάσταση του ηλεκτρικού εργαλείου ή των εξαρτημάτων εργασίας μπορεί η πραγματική επίβαρυνση να είναι υψηλότερη ή χαμηλότερη. Για την εκτίμηση λάβετε υπόψη τα διαλείμματα εργασίας και τις φάσεις μικρότερου φορτίου. Με βάση τις αντίστοιχες προσαρμοσμένες τιμές εκτίμησης καθορίστε μέτρα προστασίας για τον χρήστη, π.χ. οργανωτικά μέτρα.

eI ΕΛΛΗΝΙΚΑ

Συνολική τιμή κραδασμών (Διανυσματικό άθροισμα τριών διευθύνσεων) σύμφωνα με το EN 60745:

a_h = Τιμή εκπομπών κραδασμών

K_h = Ανασφάλεια (ταλάντωση)

Τυπικές A-σταθμισμένες στάθμες ηχητικής πίεσης:

L_{pA} = Στάθμη ηχητικής πίεσης

L_{WA} = Στάθμη ηχητικής ισχύος

K_{pA}, K_{WA} = Αβεβαιότητα



Φοράτε ωτοασπίδες!

Eredeti használati utasítás

1. Megfelelőségi nyilatkozat

Kizárólagos felelősségünk tudatában kijelentjük: Ezek az daraboló-csiszológépek – típus és sorozatszám alapján történő azonosítással *1) – megfelelnek az irányelvnek *2) és szabványok *3) összes idevonatkozó rendelkezéseinek. A Műszaki dokumentációt *4) - lásd a 4. oldalon.

2. Rendeltetésszerű használat

A daraboló csiszológépet ásványi anyagok, mint pl. tetőcserepek darabolásához készült, víz használata nélkül.

Kizárólag gyémánt darabolótárcsát használjon. Ne használjon daraboló csiszolótárcsát, kötött betétszerszámot vagy egyéb betétszerszámot. Ne használjon menetes betétszerszámot.

Ne dolgozzon fémes anyagokon.

Olyan anyagokat, amelyek megmunkálásakor egészségkárosító porok vagy gőzök keletkeznek, a készülékkel nem szabad megmunkálni.

Csak megfelelő porelszívással dolgozzon.

Ipari célú felhasználásra az iparban és kisiparban.

A nem rendeltetésszerű használat során keletkezett károkért a felhasználó felel.

Az általános balesetmegelőzési előírásokat és a mellékelt biztonsági utasításokat figyelembe kell venni.

3. Általános biztonsági utasítások



Saját testi épsége és az elektromos szerszám védelme érdekében tartsa be az adott szimbólummal jelölt szövegrészekben foglaltakat!



FIGYELMEZTETÉS – A sérülésveszély csökkentése érdekében olvassa el a kezelési utasítást.



FIGYELMEZTETÉS Olvassa el az összes biztonsági utasítást és előírást. A biztonsági utasítások és előírások betartásának elmulasztása elektromos áramütéshez, tűzhöz és/vagy súlyos testi sérülésekhez vezethet.

Kérjük, gondosan őrizzen meg minden biztonsági utasítást és előírást a jövőbeni használat érdekében. Csak ezekkel a dokumentumokkal együtt adja tovább másnak az elektromos kéziszerszámot.

4. Különleges biztonsági utasítások

4.1 Daraboló-csiszológépekre vonatkozó biztonsági tudnivalók

a) **Az elektromos kéziszerszámhoz tartozó védőburát biztonságosan kell felszerelni és azt úgy kell beállítani, hogy a lehető legnagyobb biztonságot nyújtsa, azaz a csiszolótárcsa a lehető legkisebb része legyen szabadon a kezelő irányába. Maradjon Ön és a közelben levő személyek is a forgó csiszolótárcsa síkján kívül. A védőbura feladata, hogy védje a kezelőt a szilánkoktól és attól, hogy véletlenül érintkezésbe kerüljön a csiszolószerszámmal.**

b) **Az elektromos kéziszerszámhoz kizárólag gyémántbetétes darabolótárcsákat használjon.** Önmagában az, hogy egy adott tartozék az elektromos kéziszerszámra felszerelhető, még nem garantálja annak biztonságos használhatóságát.

c) **A betétszerszám megengedett fordulatszámának el kell érnie legalább az elektromos kéziszerszám megadott maximális fordulatszám értékét.** A megengedettnél gyorsabban forgó tartozék eltérhet és darabjai szétrepülhetnek.

d) **A csiszolószerszámok csak az ajánlott alkalmazási területükön használhatók. Példa: Ne végezzen csiszolást a darabolótárcsa oldalfelületével.** A darabolótárcsa rendeltetésszerű használatakor a tárcsa peremét használja anyagleghordásra. A csiszolótárcsa ráható oldalirányú erő következtében eltérhet.

e) **Mindig sértetlen, megfelelő méretű és alakú szorítókarimát használjon a kiválasztott csiszolótárcsához.** A megfelelő karima megtámasztja a csiszolótárcsát, és így csökkenti annak a veszélyét, hogy a csiszolótárcsa eltörjön.

f) **A betétszerszám külső átmérője és vastagsága feleljen meg az elektromos kéziszerszámra előírt méretadatoknak.** A helytelenül méretezett betétszerszámot nem lehet kellően árnyékolni vagy ellenőrizni.

g) **A csiszolótárcsáknak és szorítókarimáknak pontosan kell illeszkedniük az elektromos kéziszerszám csiszolótengelyére.** Ha a szerszám nem illeszkedik pontosan az elektromos kéziszerszám csiszolótengelyére, egyenetlen lesz a forgása, erőteljesen megnövekedhet a rezgése, és a kezelő elveszítheti uralmát a gép fölött.

h) **Ne használjon sérült csiszolótárcsát. A csiszolótárcsa minden használatba vétele előtt ellenőrizze, hogy nem pattogtak-e le róla szilánkok, és nincsenek-e rajta repedések. Ha az elektromos kéziszerszám vagy a csiszolótárcsa leesik, ellenőrizze, hogy nem sérült-e meg, vagy használjon sértetlen csiszolótárcsát. Ha ellenőrizte és felszerelte a csiszolótárcsát, győződjön meg róla, hogy sem Ön, sem a közelben levő más személy ne**

legyen a forgó csiszolótárcsa síkjában, majd egy percre kapcsolja maximális fordulatszámra a készüléket. A sérült csiszolótárcsa általában már ezalatt a tesztidő alatt eltörik.

i) **Viseljen személyi védőfelszerelést. Az alkalmazástól függően használjon teljes arcvédő maszkot, szemvédő maszkot vagy védőszemüveget. Amennyiben szükséges, viseljen porvédő maszkot, hallásvédő eszközt, védőkesztyűt vagy speciális védőkötényt, melyek védenek a munkadarabról vagy a csiszolóeszköztől lepattanó kis részecskéktől.**

A szemet védeni kell a különböző alkalmazások során keletkező szétrepülő idegen testektől. A por- vagy légzésvédő maszknak ki kell szűrnie az alkalmazás során keletkező port. Ha hosszú időn keresztül erős zajhatásnak van kitéve, halláskárosodást szenvedhet.

j) **Ügyeljen arra, hogy kívülálló személyek kello távolságra legyenek a munkaterülettől.**

Minden, a munkaterületre belépő személy köteles személyi védőfelszerelést viselni. A munkadarabról vagy a törött betétszerszámról lepattogzó szilánkok elrepülhetnek és a munkaterület közvetlen környezetén kívül is okozhatnak sérüléseket.

k) **A készüléket csak a szigetelt markolatnál fogva tartsa, ha fennáll a veszélye annak, hogy a betétszerszám munka közben rejtett villamos vezetékbe vagy a készülék saját elektromos vezetékébe vághat.** A feszültség alatt álló vezeték érintése a gép fém részeit is feszültség alá helyezheti, és ez elektromos áramütést okozhat.

l) **Tartsa távol a hálózati csatlakozókábelt a forgó alkatrészekről.** Ha elveszíti az ellenőrzést a készülék fölött, a hálózati kábel elszakadhat vagy beakadhat, és kezét vagy karját elkaphatja a forgó betétszerszám.

m) **Soha ne tegye le az elektromos kéziszerszámot, mielőtt a betétszerszám teljesen le nem áll.** A forgó betétszerszám érintkezésbe kerülhet a lerakó felülettel, így elveszítheti az ellenőrzést az elektromos kéziszerszám fölött.

n) **Ne működtesse az elektromos kéziszerszámot szállítás közben.** A ruhája véletlenül beakadhat a forgó betétszerszámba, amely befűródhat a testébe.

o) **Rendszeresen tisztítsa meg az elektromos kéziszerszám szellőzőnyílásait.** A motor szellőzése beszívhatja a port a házba, és a nagy mennyiségben felgyülemlt fémpor elektromos veszélyeket okozhat.

p) **Ne használja az elektromos kéziszerszámot éghető anyagok közelében.** A pattogó szikráktól ezek az anyagok meggyulladhatnak.

q) **Ne használjon olyan betétszerszámot, melynek a hűtéséhez folyadékra van szükség.** Víz vagy más folyékony hűtőanyag használata esetén fennáll az elektromos áramütés veszélye.

4.2 Visszacsapódás és a megfelelő biztonsági tudnivalók

A visszacsapódás a beakadó vagy blokkoló forgó csiszolótárcsa miatt bekövetkező hirtelen reakció. A beakadás vagy blokkolás a forgó betétszerszám hirtelen megállását okozza. Ilyenkor az ellenőrzetlen elektromos kéziszerszám a betétszerszám forgásirányával ellentétes irányban a blokkolás helye felé csapódik.

Ha pl. a csiszolótárcsa beakad a munkadarabba vagy leblokkol, a csiszolótárcsának a munkadarabba merülő pereme beakadhat, aminek következtében kitörhet egy darab a csiszolótárcsából, vagy visszacsapódást okozhat. A csiszolótárcsa ekkor a kezelő felé vagy ezzel ellentétes irányban mozdul el, a tárcsa blokkolási ponton való forgásirányától függően. Ennek hatására akár el is törhet a csiszolótárcsa.

A visszacsapódás az elektromos szerszám nem megfelelő ill. hibás használatából adódik. A következőkben leírt biztonsági előírások betartásával előfordulása elkerülhető.

a) **Fogja szorosan az elektromos kéziszerszámot, teste és karja pedig olyan helyzetben legyen, hogy fel tudja fogni a visszacsapódásból eredő erőket. Mindig használja a pótfogantyút, ha az rendelkezésre áll, hogy felfutáskor a lehető legnagyobb ellenőrzést gyakorolhassa a visszacsapódásból eredő erők vagy a reakciónyomatékok fölött.** A kezelő megfelelő óvintézkedések megtételével uralma alatt tarthatja a visszacsapódásból eredő és a reakcióerőket.

b) **Ne nyúljon kezével a forgó betétszerszámok közelébe.** A betétszerszám visszacsapódáskor a keze fölé kerülhet.

c) **Kerülje el a forgó darabolótárcsa előtti és utáni területet.** A visszacsapódás azzal ellentétes irányban mozdtítja el az elektromos kéziszerszámot, mint amerre a blokkolás helyén a csiszolótárcsa mozog.

d) **Különösen óvatosan használja a szerszámot a sarkokban, éles peremek környékén, stb. Akadályozza meg, hogy a betétszerszám visszapattanjon a munkadarabról, és beszoruljon.** A forgó betétszerszám a sarkokban, éles peremek közelében vagy visszapattanáskor hajlamos a beszorulásra. Ez az ellenőrzés elvesztéséhez vagy visszacsapódáshoz vezethet.

e) **Ne használjon lánc- vagy fogazott fűrészlapokat, illetve 10 mm-nél nagyobb bemetszésekkel ellátott szegmentált gyémánttárcsákat.** Az ilyen betétszerszámok gyakran vezetnek visszacsapódáshoz vagy ahhoz, hogy a kezelő elveszíti ellenőrzését az elektromos kéziszerszám fölött.

f) **Kerülje a darabolótárcsa blokkolódását vagy a túl nagy lezorító nyomást. Ne készítsen túlságosan mély vágásokat.** A darabolótárcsa túlterhelése növeli annak igénybevételét és hajlamosságát a megakadásra vagy blokkolásra, és ezzel növeli a visszacsapódás vagy a csiszolótést törésének veszélyét.

g) Ha megszakítja a munkavégzést, vagy beszorul a darabolótárcsa, kapcsolja ki a készüléket, és tartsa nyugodtan a tárcsa teljes megállásáig. Soha ne próbálja a még forgó darabolótárcsát kihúzni a vágatból, mert annak azonnali visszacsapódás lehet a következménye. Állapítsa meg a beszorulás okát, majd hárítsa el azt.

h) Ne kapcsolja be újra az elektromos kéziszerszámot, amíg a betétszám még a munkadarabban van. Várja meg, míg a darabolótárcsa eléri a teljes fordulatszámát, mielőtt óvatosan folytatná a vágást. Ellenkező esetben a tárcsa megakadhat, kiugorhat a munkadarabból, vagy visszacsapódást okozhat.

i) A lemezeket vagy nagyobb munkadarabokat támassza alá, mert ezzel csökkenthető a visszacsapódás kockázata, ha beszorul a darabolótárcsa. A nagyobb munkadarabok a saját súlyuk hatására behajolhatnak. A munkadarabot a tárcsa mindkét oldalán alá kell támasztani, mégpedig a vágás közelében és a pereménél is.

j) Különösen legyen óvatos a meglévő falakban vagy más, be nem látható területeken készített „merülővágások” esetén. A bemező darabolótárcsa gáz- vagy vízvezetékbe, elektromos kábelbe vagy más objektumba történő bevágás esetén visszacsapódást okozhat.

4.3 További biztonsági tudnivalók:

 **FIGYELMEZTETÉS** – Mindig viseljen védőszemüveget.

 Viseljen megfelelő porvédő maszkot.

 Kizárólag gyémánt darabolótárcsát használjon. Ne használjon több gyémánt darabolótárcsát.

 Ne használjon kötött tárcsát.

 Viseljen hallásvédő felszerelést.

Használjon rugalmas alátétet, ha mellékeltek olyat a csiszolóeszközhöz, és ha annak használatá előírás.

Vegye figyelembe a betétszám vagy tartozék gyártója által közölt adatokat! Védje a betétszámot a zsirtól és az üteektől!

A betétszámokat gondosan, a gyártó előírásai szerint kell tárolni és használni.

A munkadarabnak szorosan kell feküdnie és azt csúszás ellen biztosítani kell, pl. befogó szerkezet segítségével. A nagy munkadarabokat megfelelően alá kell támasztani.

Megrongálódott, egyenetlen ill. vibráló szerszámokat tilos használni.

Győződjön meg arról (pl. fémdetektor segítségével), hogy a megmunkálandó felületben, **nincsen áram-, víz- vagy gázvezeték.**

Ügyeljen rá, hogy ne sérüljenek meg a gáz- vagy vízcsövek, elektromos vezetékek és a főfalak (statika).

Húzza ki a dugót a csatlakozóaljzatból, mielőtt bármiféle beállítást, átalakítást vagy karbantartást végezne.

A sérült vagy megrepedt kiegészítő markolatot ki kell cserélni. Ne üzemeltesse a gépet meghibásodott kiegészítő markolattal.

Minden használatba vétele előtt ellenőrizze, hogy nem hiányoznak-e arról részek, nem kopottak, repedtek vagy nem sérültek-e. Ne használjon meghibásodott vagy nem teljes védőburát.

Kizárólag a csomagban szállított szorító eszközöket használja.

A porterhelés csökkentése:

 **FIGYELMEZTETÉS** - Néhány porfajta, amely csiszolópapírral való csiszolás, fúrás, csiszolás, fúrás és egyéb munkavégzés során keletkezik, olyan vegyszereket tartalmaz, amelyeknél ismeretes, hogy az rákkeltő, születési hibákat, vagy egyéb reprodukciós károkat okozhatnak. Ezen vegyszerekre vonatkozó néhány példa:

- ólom ólomtartalmú festékrétegekből,
 - ásványi por téglából, cement és egyéb falazó nyersanyagokból, és
 - arzén, valamint króm vegyszerrel kezelt fa esetén.
- Ezen terhelések okozta veszély változó annak függvényében, milyen gyakran végez ilyen munkákat. Annak érdekében, hogy csökkenteni lehessen ezen vegyszerek okozta terhelést: dolgozzon mindig jól szellőztetett területen és megfelelő engedélyezett védőfelszereléssel, mint pl. olyan porvédő álarc, amelyet kifejezetten a mikroszkopikus kis részecskék kiszűrésére fejlesztettek ki.

Ez vonatkozik egyéb nyersanyagok által keletkezett porra, mint pl. néhány fafajta (pl. tölgy- vagy bükkfaporra), fém, azbeszt esetén. További ismert betegségek pl. allergiás reakciók, légúti megbetegedések. Figyeljen arra, hogy ne kerüljön a testébe por.

Vegye figyelembe az anyagra, a személyzetre, a felhasználásra és a felhasználás helyére vonatkozó érvényes irányelveket (pl. munkavédelmi, vagy a hulladékeltávolításra vonatkozó előírásokat).

Fogja fel a keletkező részecskéket, kerülje a környezetbe való lerakódást.

Használjon speciális munkavégzésre alkalmas tartozékokat. Ezzel kevesebb részecske jut ellenőrizetlenül a környezetbe.

Használjon megfelelő porleszívó berendezést.

Csökkentse a porleterhelést a következők szerint:

- ne irányítsa magára, a közelben tartózkodó személyekre vagy a lerakódott porra a kiáramló részecskéket és a gépből kiáramló levegőt,
- használjon elszívó berendezést és/vagy légtisztító berendezést,
- szellőztesse megfelelően a munkavégzés területét és tartsa azt porszívózással tisztán. Seprés vagy lefújás felkavarja a port.

- Szívja le vagy mossa ki a védőruházatot. Ne fújja azt le, ne porolja ki vagy ne kefélje le.

5. Áttekintés

Lásd a 2. oldalon.

- 1 a sarokcsiszoló karja (a védőbura rögzítéséhez és átállításához)
- 2 elszívó védőbura
- 3 nyíl - a gépet csak a nyíl irányába húzza
- 4 a sarokcsiszoló markolata *
- 5 nyomókapcsoló*
- 6 elektronikus figyelmeztető kijelző *
- 7 elszívócsonk
- 8 kiegészítő markolat (sarokcsiszoló) *
- 9 hosszabbító idom
- 10 tengelyreteszelő gomb (a sarokcsiszolóhoz) *
- 11 kerekek (a munkadarab felhelyezéséhez)
- 12 forgásirányt jelző nyíl (a gyémánt darabolótárcsa forgásiránya)
- 13 tengely (sarokcsiszoló) *
- 14 támasztóperem (sarokcsiszoló) *
- 15 két távtartó tárcsa
- 16 gyémánt darabolótárcsa *
- 17 körmös szorítóanya
- 18 körmöskulcs

* nem része szállítási terjedelemben/
felszereltségtől függ

6. Üzembe helyezés

 Minden átszerelési munkálat előtt: húzza ki a hálózati csatlakozót a csatlakozóaljzatból. A gépet ki kell kapcsolni, a tengelyt le kell állítani.

 Az üzembe helyezés előtt ellenőrizze, hogy a szerszám típus tábláján megadott hálózati feszültség és frekvencia megfelel-e az Ön által használt hálózat adatainak.

 Kapcsoljon elé mindig egy max. 30 mA kiváltó árammal ellátott FI-védőkapcsolót (RCD).

6.1 Az elszívó védőbura felhelyezése a sarokcsiszolón

Lásd az A- és B-jelű ábrákat a 2. oldalon.

1. Nyomja le a kart (1), és tartsa lenyomva.
2. Helyezze az elszívó védőburát (2) az ábrázolt helyzetben a sarokcsiszolóra (lásd az A-jelű ábrát a 2. oldalon).
3. Nyomja le a kart (1) és forgassa el az elszívó védőburát (2) úgy, hogy a sarokcsiszoló az ábrázolt irányba nézzen (lásd a B-jelű ábrát a 2. oldalon)
4. Engedje el a kart (1) és forgassa el a védőburát (2) annyira, míg a kar (1) be nem reteszeli.
5. Ellenőrizze a biztonságos illeszkedést: A kart (1) be kell reteszelni és az elszívó védőbura (2) nem lehet elforgatható.

A kiegészítő markolat felszerelése

 Csak felszerelt kiegészítő markolattal (8) használja a gépet! Csavarozza fel a kiegészítő

markolatot (8) a hosszabbító idommal (9) együtt a sarokcsiszolóra.

6.2 A porelszívás felhelyezése

 Csak megfelelő porelszívással dolgozzon: Csatlakoztasson egy megfelelő porszívót (vegye figyelembe a nemzeti előírásokat) az elszívó védőburára (7).

Az optimális elszívás érdekében használja a 6.30796 sz. csatlakozó hüvelyt és egy automatikus szűrőtisztítással működő porszívót.

Antisztatikus, 35 mm átmérőjű szívótömlő használatát javasoljuk.

7. Tartozék felszerelése

 Minden átszerelési munkálat előtt: húzza ki a hálózati csatlakozót a csatlakozóaljzatból. A gépet ki kell kapcsolni, a tengelyt le kell állítani.

7.1 A gyémánt darabolótárcsa felhelyezése

1. Nyomja be a tengelyreteszelő gombot (10) és fordítsa el a tengelyt (13), míg a reteszelő gomb be nem kattant.
2. Helyezze a tartókarimát (14) (a szállítási terjedelem része) a tengelyre. Akkor helyezte fel helyesen, ha már nem forgatható el a reteszelt tengelyen.
3. Helyezze fel a 2 távtartó tárcsát (15) a támasztóperemre (14).
4. Helyezzen egy gyémánt darabolótárcsát (16) a távtartó tárcsára (15). **Ügyeljen a helyes forgásirányra.** A forgásirányt a gyémánt darabolótárcsán és az elszívó védőburán feltüntetett nyilak jelölik (forgásirányt jelző nyilak (12)).
5. Győződjön meg arról, hogy a körmös szorítóanya (17) és a sarokcsiszoló tengelye (13) illik egymáshoz: A feliratnak a körmös szorítóanyán és a sarokcsiszoló teljesítménytábláján lévő menetadatoknak egyezniük kell (M14 ill. 5/8").
6. Csavarja fel a körmös szorítóanyát (17).
7. Nyomja be a tengelyreteszelő gombot (10) és tartsa benyomva.
8. Húzza meg a körmös szorítóanyát (17) a körmöskulccsal (18) erőteljesen.
9. Ellenőrizze a biztos összekapcsolódást.
10. Forgassa el kézzel a gyémánt darabolótárcsát (16) - az nem érhet az elszívó védőburához (2), vagy nem sűrűlődhöz azon.

8. Használat

8.1 Bekapcsolás / kikapcsolás

 A gépet mindig két kézzel fogja.

 Először kapcsolja be, majd helyezze a betétszerszámot a munkadarabra.

 Kerülje el a véletlenszerű beindítást: mindig kapcsolja ki a gépet, ha a csatlakozódugót kihúzza a csatlakozóaljzatból, vagy ha áramszünet lép fel.

 Kerülje el, hogy a gép port vagy forgácsot kavarjon fel, vagy szívjon be. A gépet kikapcsolás után csak akkor tegye le, ha a motor már teljesen leállt.

Pillanatkapcsoló (Totmann funkcióval)

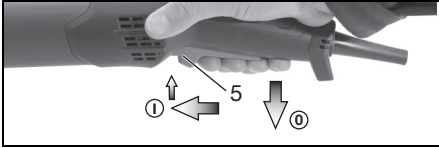

Bekapcsolás: Tolja a nyomókapcsolót (5) előre majd nyomja fel a nyomókapcsolót (5).

Kikapcsolás: engedje el a nyomókapcsolót (5).

8.2 Munkavégzés

 A készüléket mindig két kézzel kell erőteljesen megtartani a sarokcsiszoló fő markolatánál (4) és a kiegészítő markolatnál (8) fogva, és úgy kell azt vezetni.

 A gépet **csak a nyíl irányába (3)** húzza. (Lásd a C-jelű ábrát a 2. oldalon.)

- Helyezze a védőburát a kerekkel (11) a munkadarabra anélkül, hogy a gyémánt darabolótárcsa (16) hozzáérne a munkadarabhoz.
- Kapcsolja be a gépet és várjon, míg el nem éri a teljes fordulatszámot.
- Hajtsa le a gépet lassan és érzéssel a keréktengelyen: a gyémánt darabolótárcsa (16) bemerül a munkadarabba.
- A gépet **csak a nyíl irányába (3)** lehet húzni (ellenirányban dolgozzon). Ellenkező esetben fennáll a veszélye annak, hogy a gép ellenőrizetlenül kiugrik a vágásból. Közepes, a megmunkálandó anyagnak megfelelően választott előtolással dolgozzon. Az optimális porelszívás érdekében figyeljen arra, hogy a kerek (11) hozzáérjenek a munkadarabhoz.
- Amint elkészül a vágás, a gépet ki kell kapcsolni és azt nyugodtan kell tartani addig, míg a gyémánt darabolótárcsa le nem áll. **Soha ne próbálja a még forgó gyémánt darabolótárcsát kihúzni a vágatból, mert annak visszacsapódás lehet a következménye.**
- Tegye félre a gépet.

9. Karbantartás

Minden használatba vétele előtt ellenőrizze, hogy nem hiányoznak-e arról részek, nem kopottak, repedtek vagy nem sérültek-e. Ne használjon meghibásodott vagy nem teljes védőburát.

Az érezhetően csökkenő előrelépés a munkavégzés során és a megnövekedett tolóerő jelzik a gyémánt darabolótárcsa eltompulását. Élezze meg az eltompult gyémánt darabolótárcsát úgy, hogy rövid vágásokat végez abráziv anyagokba, mint pl. mészkőbe.

10. Tisztítás

A megmunkálás során részecskék juthatnak az elektromos szerszám belsejébe. Ez befolyásolja az elektromos szerszám hűtését. A vezető lerakódások befolyásolhatják az elektromos szerszám védő szigetelését és villamos veszélyeket okozhatnak.

Az elektromos szerszám minden első és hátsó légrészt rendszeresen, gyakran és alaposan le kell szívni vagy száraz levegővel át kell fújni. Ezt megelőzően húzza le az elektromos szerszámot az energiaellátásról és a munkavégzés során viseljen védőszemüveget és porvédő álarcot. Kifújásnál mindig figyeljen a szakszerű elszívásra.

11. Hibaelhárítás

 **A gép nem működik. Az elektronikus figyelmeztető kijelző (6) villog.** Működésbe lépett az újraindítás elleni védelem. Amennyiben a hálózati csatlakozót bekapcsolt gépnél dugják be, vagy az áramellátás előzetes megszakítása után ismét rendelkezésre áll, a gép nem indul el. Kapcsolja ki, majd újra be a készüléket.

12. Tartozékok

Kizárólag eredeti Metabo tartozékokat használjon.

Csak olyan tartozékokat használjon, amelyek megfelelnek a jelen használati utasításban megadott követelményeknek és adatoknak.

 A gyémánt darabolótárcsa legnagyobb megengedett vastagsága 3 mm (1/8"). Ne használjon 10 mm nagyobb szegmensrésekkel ellátott szegmentált gyémánt darabolótárcsát. A szegmentált gyémánt darabolótárcsa használatakor csak negatív szegmens-vágószög megengedett.

A teljes tartozékprogram megtalálható a www.metabo.com honlapon vagy a katalógusban.

13. Javítás

 Elektromos szerszám javítását csak villamos szakember végezheti!

Egy meghibásodott hálózati csatlakozó vezetékét csak speciális, eredeti Metabo hálózati csatlakozó vezetékre lehet kicserélni, amely a Metabo Service-nél szerezhető be.

A javításra szoruló Metabo elektromos kéziszerszámokkal, kérjük, forduljon Metabo szakkereskedőjéhez. A címeiket a www.metabo.com honlapon találja.

A pótalkatrészek listája letölthető a www.metabo.com honlapról.

14. Környezetvédelem

Kövesse a régi gépek, csomagolások és tartozékok környezetbarát ártalmatlanítására és újrahasznosítására vonatkozó helyi előírásokat.



Csak az EU tagországok esetében: soha ne dobjon elektromos kéziszerszámot a háztartási hulladék közé! A 2012/19/EU sz., a régi elektromos és elektronikus berendezésekről és annak nemzeti jogba való átvételéről szóló Európai Irányelvnek megfelelően a használt elektromos szerszámokat külön kell gyűjteni és környezetbarát újrahasznosításba kell helyezni.

15. Műszaki adatok

Az adatok értelmezését lásd a 3. oldalon. A műszaki változtatás joga a továbbfejlesztés érdekében fenntartva.

- \emptyset = a gyémánt darabolótárcsa max. megengedett átmérője
- d_{\max} = a gyémánt darabolótárcsa max. megengedett vastagsága
- M = tengelymenet
- l = a csiszolótengely hossza
- T_{\max} = max. vágásmélység
- n = üresjáratú fordulatszám (legnagyobb fordulatszám)
- P_1 = névleges felvett teljesítmény
- P_2 = leadott teljesítmény
- m = súly hálózati csatlakozó kábel nélkül

A mérési eredményeket az EN 60745 szabvány szerint határoztuk meg.

II védelmi osztályú gép

~ váltóáram

A megadott műszaki adatokra tűrés vonatkozik (a mindenkor érvényben levő szabványoknak megfelelően).



Emissziós értékek

Ezek az értékek lehetővé teszik az elektromos szerszám kibocsátási értékeinek meghatározását, illetve különböző elektromos szerszámok összehasonlítását. Az alkalmazási feltételektől, az elektromos szerszám állapotától vagy a használt betétszerszámoktól függően a tényleges környezeti terhelés nagyobb vagy kisebb is lehet. A becsléshez vegye figyelembe a munkaszüneteket és az alacsonyabb környezeti terheléssel járó fázisokat is. A megfelelően alkalmazott becslési értékek alapján írjon elő védőintézkedéseket a felhasználó számára, illetve hozzon szervezési intézkedéseket.

rezgési összérték (három irányú vektorösszeg) az EN 60745 szabványnak megfelelően:

- a_h = rezgés kibocsátási érték
- K_h = bizonytalanság (rezgés)

jellemző A-osztályú zajszint:

- L_{pA} = hangnyomásszint
- L_{WA} = hangteljesítményszint
- K_{pA}, K_{WA} = bizonytalanság



Viseljen hallásvédő eszközt!

Оригинальное руководство по эксплуатации

1. Декларация соответствия

Настоящим заявляем со всей ответственностью: данные абразивно-отрезные машины с идентификацией по типу и серийному номеру *1) отвечают всем действующим требованиям директив *2) и норм *3). Техническая документация для *4) - см. на стр. 4.

2. Использование по назначению

Абразивно-отрезная машина предназначена для отрезания минеральных материалов, таких как кровельная черепица, без использования воды.

Используйте исключительно алмазный отрезной круг. Не использовать отрезные круги, вставные рабочие инструменты на связке или прочие вставные инструменты. Не разрешено использование рабочих инструментов с резьбовой вставкой.

Не обрабатывать металлические материалы.

Не допускается обработка материалов, выделяющих опасные для здоровья пыль или пары.

Работать только с подходящим устройством удаления пыли.

Предназначен для профессионального и промышленного использования.

За ущерб, возникший в результате использования не по назначению, ответственность несет только пользователь.

Необходимо соблюдать общепринятые правила предотвращения несчастных случаев, а также указания по технике безопасности, приведенные в данном руководстве.

3. Общие указания по технике безопасности



Для вашей собственной безопасности и защиты электроинструмента от повреждений необходимо соблюдать указания, отмеченные в тексте данным символом!



ПРЕДУПРЕЖДЕНИЕ! В целях снижения риска травмы следует прочесть данное руководство по эксплуатации.



ПРЕДУПРЕЖДЕНИЕ Следует прочитать все инструкции и указания по технике безопасности. Несоблюдение инструкций и указаний по технике безопасности может привести к поражению электрическим током, возникновению пожара и/или к получению тяжелых травм.

Необходимо сохранять все инструкции и указания по технике безопасности для использования в будущем. Передавать электроинструмент следующему владельцу можно только вместе с этими документами.

4. Особые указания по технике безопасности

4.1 Указания по технике безопасности для абразивно-отрезных машин

a) **Защитный кожух электроинструмента следует безопасно надеть и таким образом отрегулировать, чтобы обеспечить максимальную безопасность, т. е. так, чтобы со стороны пользователя открытой осталась минимально возможная часть шлифовального инструмента. Вам и находящимся поблизости людям необходимо держаться за пределами плоскости вращающегося шлифовального круга. Защитный кожух служит для защиты пользователя от обломков и случайного контакта со шлифовальным инструментом.**

b) **Используйте для Вашего электроинструмента только алмазные отрезные круги. Одно лишь надежное крепление принадлежности на электроинструменте не гарантирует безопасную эксплуатацию инструмента.**

c) **Допустимая частота вращения рабочего инструмента должна быть не ниже максимальной частоты вращения, указанной на электроинструменте. Принадлежности, скорость вращения которых превышает допустимое значение, могут сломаться и отлететь в сторону.**

d) **Шлифовальные инструменты должны использоваться строго по назначению. Например: никогда не проводите шлифование боковой поверхностью отрезного круга. Отрезные круги предназначены для снятия материала кромкой круга. Боковое силовое воздействие на шлифовальный круг может разрушить его.**

e) **Всегда используйте исправный зажимной фланец, его размер и форма должны соответствовать выбранному шлифовальному кругу. Подходящие фланцы представляют собой опору для шлифовального круга и тем самым снижают опасность его разлома.**

f) **Наружный диаметр и толщина рабочего инструмента должна соответствовать размерным данным электроинструмента. Невозможно обеспечить экранирование и контроль рабочих инструментов с неверно рассчитанными параметрами.**

g) **Шлифовальные круги и фланцы должны точно соответствовать шпинделю электроинструмента. Рабочие инструменты,**

которые не подходят точно к шпинделю электроинструмента, вращаются неравномерно, сильно вибрируют и могут привести к потере контроля.

h) Не используйте поврежденные шлифовальные круги. Перед каждым использованием шлифовальных кругов проверяйте их на наличие сколов и трещин. При падении электроинструмента или шлифовального круга проверьте их на наличие повреждений или используйте неповрежденный шлифовальный круг. Если вы проверили и установили шлифовальный круг, то вам и находящимся поблизости людям необходимо держаться за пределами плоскости вращающегося шлифовального круга и проверить прибор в течение минуты на максимальной скорости вращения. Поврежденные шлифовальные круги обычно ломаются во время такой проверки.

i) Используйте средства индивидуальной защиты. В зависимости от вида выполняемой работы использовать маску для полной защиты лица, средства для защиты глаз или защитные очки. Для защиты от мелких частиц шлифовального инструмента и материала надевать респиратор, защитные наушники, защитные перчатки или специальный фартук. Защищать глаза от отлетающих посторонних предметов при выполнении различных работ. Респираторы и защитные маски должны отфильтровывать пыль, возникающую во время работы. Длительное воздействие громкого шума может привести к потере слуха.

j) Следите за тем, чтобы другие люди находились на безопасном расстоянии от вашего рабочего места. Каждый человек, входящий в рабочую зону, обязан надевать средства индивидуальной защиты.

Отлетающие осколки заготовки или обломки рабочих инструментов могут нанести травму даже за пределами рабочей зоны.

k) При выполнении работ вблизи скрытой проводки или сетевого кабеля самого инструмента держите инструмент только за изолированные поверхности. Контакт с находящимися под напряжением проводами может также поставить под напряжение металлические части прибора и привести к поражению электрическим током.

l) Держите сетевой кабель подальше от вращающегося рабочего инструмента. В случае потери контроля над инструментом он может перерезать или затянуть сетевой кабель, при этом ваши руки могут попасть в зону вращения рабочего инструмента.

m) Никогда не кладите электроинструмент до полной остановки рабочего инструмента. Вращающийся рабочий инструмент может коснуться поверхности, в результате чего возможна потеря контроля над электроинструментом.

n) Не включайте электроинструмент во время его переноски. Возможно попадание вашей одежды во вращающийся рабочий инструмент, в результате чего вы можете получить травму.

o) Регулярно очищайте вентиляционные щели электроинструмента. Вентилятор мотора затягивает пыль в корпус, а большое скопление металлической пыли сопряжено с опасностью воздействия электрического тока.

p) Не используйте электроинструмент вблизи легковоспламеняющихся материалов. Искры могут вызвать воспламенение этих материалов.

q) Не используйте рабочие инструменты, которые требуют использования охлаждающей жидкости. Использование воды или иной охлаждающей жидкости может привести к удару электрическим током.

4.2 Отдача и соответствующие указания по технике безопасности

Отдача представляет собой неожиданную реакцию в результате зацепления или заклинивания вращающегося абразивного круга. Зацепление или блокировка ведут к внезапной остановке вращающегося рабочего инструмента. В результате происходит неконтролируемое движение электроинструмента в направлении, противоположном направлению вращения рабочего инструмента в месте блокировки.

Если, например, шлифовальный круг цепляется или заедает в заготовке, кромка круга застревает, в результате чего круг может обломиться или вызвать отдачу. Вследствие этого шлифовальный круг движется на оператора или в противоположном направлении, в зависимости от направления вращения круга в месте заклинивания. При этом шлифовальный круг может разломиться.

Отдача является следствием неправильной или неумелой эксплуатации электроинструмента. Ее можно избежать при соблюдении описанных ниже мер предосторожности.

a) Крепко держите электроинструмент в руках и займите такую позицию, чтобы вы могли противодействовать силе отдачи. При наличии всегда используйте дополнительную рукоятку, чтобы максимально контролировать силу отдачи или реактивный момент при разгоне. При соблюдении мер предосторожности вы сможете управлять отдачей и реактивными силами.

b) Никогда не держите свою руку вблизи вращающихся рабочих инструментов. При отдаче возможен контакт рабочего инструмента с вашей рукой.

c) Не стойте в зоне перед и за вращающимся отрезным кругом. Направление движения электроинструмента при отдаче противоположно движению шлифовального круга в месте заклинивания.

d) **Особенно осторожно работайте в области углов, острых кромок и т. п. Не допускайте отскокивания или заклинивания рабочих инструментов в заготовке.** Вращающийся рабочий инструмент склонен к заклиниванию при работе в области углов, острых кромок или при отскокивании. Это вызывает потерю контроля или отдачу.

e) **Не используйте цепное или зубчатое пильное полотно, а также сегментированный алмазный круг с прорезьями шириной более 10 мм.** Подобные рабочие инструменты часто вызывают отдачу или потерю контроля над электроинструментом.

f) **Избегайте зажима отрезного круга или слишком большого давления прижима. Не выполняйте слишком глубокие пропилы.** Перегрузка отрезного круга приводит к его перенапряжению и перекосам или заклиниванию, что увеличивает вероятность отдачи или поломки шлифовального инструмента.

g) **В случае зажима отрезного круга или при перерыве в работе отключите инструмент и подержите его в руке до полной остановки вращающегося круга. Никогда не пытайтесь извлечь движущийся отрезной круг из пропила, так как это может вызвать отдачу.** Определите и устраните причину заклинивания.

h) **Не включайте электроинструмент, если он находится в обрабатываемой детали. Сначала дайте отрезному кругу набрать полную частоту вращения, только после этого осторожно продолжите резку.** В противном случае круг может заклинить, отскочить из заготовки или вызвать отдачу.

i) **Для снижения риска отдачи в результате заклинивания отрезного круга при обработке плит и заготовок большого размера подведите под них опору.** Заготовки большого размера могут прогнуться под действием собственного веса. Под заготовку следует подвести опоры с двух сторон, а именно вблизи реза и кромок.

j) **Будьте особенно осторожны при вырезании ниш в существующих стенах или в других непросматриваемых зонах.** Погружаемый отрезной круг может вызвать отдачу при разрезании газо- и водопроводов, электрических проводов или иных объектов.

4.3 Дополнительные указания по технике безопасности:

 **ПРЕДУПРЕЖДЕНИЕ!** Всегда носите защитные очки.

 Надевайте соответствующий респиратор.

 **Используйте исключительно алмазный отрезной круг. Нельзя использовать несколько алмазных отрезных кругов.**



Нельзя использовать шлифовальные круги на связке.



Используйте средства защиты органов слуха.

При необходимости используйте эластичные прокладки, если они поставляются вместе с инструментом.

Соблюдайте указания изготовителя сменных инструментов или принадлежностей! Берегите рабочие инструменты от ударов и контакта с жирами и смазками!

Хранить и применять рабочие инструменты необходимо аккуратно и в соответствии с предписаниями производителя.

Заготовку нужно прочно закрепить и зафиксировать от сдвига, например, с помощью зажимных приспособлений. Крупные заготовки должны иметь достаточную опору.

Применение поврежденных, деформированных или вибрирующих инструментов запрещено.

Убедитесь в том, что в том месте, где будут производиться работы, не проходят линии электро-, водо- и газоснабжения (например, с помощью металлоискателя).

Не допускайте поврежденный газо- или водопроводов, линий электропитания и несущих стен (статика).

Перед проведением каких-либо настроек, переоснащения или работ по техобслуживанию следует извлекать сетевую вилку из розетки.

Поврежденная или потрескавшаяся дополнительная рукоятка подлежит замене. Не используйте электроинструмент с дефектной дополнительной рукояткой.

Перед каждым применением проверяйте отсутствие деталей, наличие износа, поломки, трещин и повреждений. Не используйте неисправный или некомплектный защитный кожух.

Используйте только входящее в комплект зажимное устройство.

Снижение пылевой нагрузки:

 **ПРЕДУПРЕЖДЕНИЕ** — Пыль, образовавшаяся в результате шлифовки наждачной бумагой, распиливания, шлифовки, сверления и других видов работ, может содержать химические вещества, о которых известно, что они вызывают рак, врожденные дефекты или другие повреждения репродуктивной системы. Примеры таких химических веществ:

- свинец в краске с содержанием свинца,
- минеральная пыль от строительного кирпича, цемента и других веществ кирпичной кладки, а также
- мышьяк и хром из химически обработанной древесины.

Степень риска зависит от того, как часто вы выполняете этот вид работ. Чтобы уменьшить

воздействие химических веществ: работайте в помещениях с достаточной вентиляцией и с использованием разрешенных средств индивидуальной защиты, например, с респираторами, разработанными специально для фильтрации микроскопических частиц.

Это также касается пыли от других материалов, например, некоторых видов древесины (древесная пыль дуба или бука), металла, асбеста. Другие известные заболевания — это, например, аллергические реакции, заболевания дыхательных путей. Не допускайте попадания пыли внутрь организма.

Необходимо соблюдать директивы, действующие в отношении материалов, персонала, вариантов применения и мест проведения работ, а также национальные предписания (например, положения об охране труда, правила утилизации).

Обеспечьте удаление образующихся частиц, не допускайте образования отложений в окружающем пространстве.

Для специальных работ используйте подходящую оснастку. Это позволит сократить количество частиц, неконтролируемо выбрасываемых в окружающую среду.

Используйте подходящее устройство удаления пыли.

Для уменьшения пылевой нагрузки:

- не направляйте выбрасываемые из электроинструмента частицы и отработанный воздух на себя, находящихся рядом людей или на скопления пыли,
- используйте вытяжное устройство и/или воздухоочиститель,
- хорошо проветривайте рабочее место и содержите его в чистоте с помощью пылесоса. Подметание или продувка только поднимают пыль в воздух.
- Защитную одежду следует обрабатывать пылесосом или стирать. Не продувать одежду воздухом, не выбивать и не сметать с нее пыль.

5. Обзор

См. стр. 2.

- 1 Рычаг угловой шлифовальной машины (для крепления и регулировки защитного кожуха)
- 2 Вытяжной кожух
- 3 Стрелка — перемещать инструмент только в направлении, указанном стрелкой
- 4 Рукоятка угловой шлифмашины *
- 5 Нажимной переключатель*
- 6 Электронный сигнальный индикатор *
- 7 Всасывающий патрубков
- 8 Дополнительная рукоятка (угловой шлифмашины) *
- 9 Удлинительный элемент
- 10 Кнопка стопора шпинделя (угловой шлифмашины) *
- 11 Ролики (для установки на заготовку)

- 12 Стрелка направления вращения (направление вращения алмазного отрезного круга)
- 13 Шпиндель (угловой шлифмашины) *
- 14 Опорный фланец (угловой шлифмашины) *
- 15 Две распорные шайбы
- 16 Алмазный отрезной круг *
- 17 Зажимная гайка с двумя отверстиями
- 18 Ключ под два отверстия

* не входит в объем поставки / в зависимости от комплектации

6. Ввод в эксплуатацию

 Перед любой переналадкой: извлеките сетевую вилку из розетки. Инструмент должен находиться в выключенном состоянии, а шпиндель должен быть неподвижным.

 Перед вводом в эксплуатацию проверьте, совпадают ли указанные на заводской табличке значения напряжения и частоты сети с параметрами электросети.

 Перед инструментом всегда подключать устройство защиты от тока утечки (УЗО) с макс. током отключения 30 мА.

6.1 Установка защитного пылеотсасывающего кожуха на угловую шлифмашину

См. стр. 2, рис. А и В.

1. Нажать рычаг (1) и удерживать его в этом положении.
2. Установить защитный пылеотсасывающий кожух (2) в указанном положении на угловую шлифмашину (см. стр. 2, рис. А).
3. Нажать рычаг (1) и переставить защитный пылеотсасывающий кожух (2) таким образом, чтобы угловая шлифмашина располагалась в указанном направлении (см. стр. 2, рис. В).
4. Отпустить рычаг (1) и повернуть защитный пылеотсасывающий кожух (2) до фиксации рычага (1).
5. Проверить прочность посадки: рычаг (1) должен быть зафиксирован, а защитный пылеотсасывающий кожух (2) не должен двигаться.

Установка дополнительной рукоятки

 Работайте только с установленной дополнительной рукояткой (8)! Дополнительную рукоятку (8) вместе с удлинительным элементом (9) следует прочно привинтить к угловой шлифмашине.

6.2 Установка устройства удаления пыли

 Использовать только подходящее устройство для удаления пыли: подсоединить к всасывающему патрубку (7) пылесос (соблюдать национальные предписания).

Для оптимального удаления пыли следует использовать соединительную муфту 6.30796 и пылесос с автоматической очисткой фильтра.

Мы рекомендуем использовать антистатический всасывающий шланг Ø 35 мм.

7. Установка рабочего инструмента

! Перед любой переналадкой: извлеките сетевую вилку из розетки. Инструмент должен находиться в выключенном состоянии, а шпиндель должен быть неподвижным.

7.1 Установка алмазного отрезного круга

1. Нажать кнопку стопора шпинделя (10) и повернуть шпиндель (13) до ощутимой фиксации стопорной кнопки.
2. Установить опорный фланец (14) (объем поставки угловой шлифовальной машинки) на шпиндель. Фланец установлен правильно, если он не проворачивается на шпинделе.
3. 2 распорные шайбы (15) надеть на опорный фланец (14).
4. Алмазный отрезной круг (16) наложить на распорную шайбу (15). **Проверить правильность направления вращения.** Направление вращения указано стрелками на алмазном отрезном круге и защитном пылеотсасывающем кожухе (стрелка направления вращения (12)).
5. Убедиться в том, что зажимная гайка с двумя отверстиями (17) и шпиндель (13) угловой шлифовальной машины подходят друг другу: надпись на зажимной гайке с двумя отверстиями и размер резьбы на табличке угловой шлифовальной машины должны соответствовать друг другу (M14 или 5/8").
6. Навинтить зажимную гайку с двумя отверстиями (17).
7. Нажать кнопку стопора шпинделя (10) и удерживать ее в этом положении.
8. Крепко затянуть зажимную гайку с двумя отверстиями (17) с помощью ключа под два отверстия (18).
9. Проверить надежность соединения.
10. Алмазный отрезной круг (16) повернуть вручную — он не должен прикасаться к защитному пылеотсасывающему кожуху (2) или скользить по нему.

8. Эксплуатация

8.1 Включение/выключение

! Инструмент необходимо всегда держать обеими руками.

! Подводите рабочий инструмент к заготовке только во включенном состоянии.

! Не допускайте непреднамеренного запуска: всегда выключайте инструмент,

если вилка была извлечена из розетки, или если произошел сбой в подаче электроэнергии.

! Не допускайте завихрения или всасывания инструментом пыли и стружки. Не кладите инструмент до полной остановки двигателя.

Кратковременное включение (с функцией автостопа)

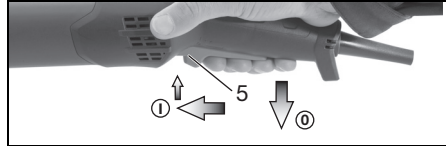

Включение: передвиньте вперед нажимной переключатель (5), затем нажмите вверх переключатель (5).

Отключение: отпустите нажимной переключатель (5).

8.2 Работа

! Устройство следует всего крепко держать и вести за основную (4) и дополнительную (8) рукоятку угловой шлифовальной машины.

! Перемещать инструмент **только в направлении, указанном стрелкой (3)**. (См. стр. 2, рис. С.)

1. Защитный кожух с роликами (11) установить на заготовке таким образом, чтобы алмазный отрезной круг (16) не касался заготовки.
2. Включить машину и дождаться достижения полной частоты вращения.
3. Опираясь на ролики, медленно и осторожно опустить машину вниз: Алмазный отрезной круг (16) войдет в заготовку.
4. Перемещать инструмент **только в направлении, указанном стрелкой (3)** (работать в противоход вращению). Иначе инструмент может неожиданно выскочить из пропила. Следует работать с умеренной подачей, соответствующей обрабатываемому материалу. Для обеспечения оптимальной вытяжки необходимо следить за тем, чтобы ролики (11) постоянно касались заготовки.
5. После того как пропил будет выполнен, выключить и подержать машину, пока алмазный отрезной круг не остановится. **Никогда не пытайтесь извлечь движущийся алмазный отрезной круг из пропила, так как это может вызвать отдачу.**
6. Отложить машину в сторону.

9. Техническое обслуживание

Перед каждым применением проверяйте отсутствие деталей, наличие износа, поломки, трещин и повреждений. Не используйте неисправный или некомплектный защитный кожух.

Заметное снижение скорости продвижения работ и повышение усилия подачи — признаки затупившегося алмазного отрезного круга. Чтобы заточить алмазный отрезной круг, следует выполнить несколько коротких разрезов в абразивном материале типа силикатного кирпича.

10. Очистка

При работе возможно скопление частиц обрабатываемого материала внутри электроинструмента. Это ухудшает охлаждение электроинструмента. Токпроводящие скопления могут нарушить защитную изоляцию электроинструмента, что сопряжено с опасностью поражения электрическим током.

Через небольшие равные промежутки времени тщательно удалять загрязнения из передних и задних вентиляционных щелей электроинструмента или продувать их сухим воздухом. Перед этим отсоедините электроинструмент от источника питания и носите при этом защитные очки и респиратор. При продувке должна быть обеспечена достаточная вытяжная вентиляция.

11. Устранение неисправностей

 **Электроинструмент не работает. Электронный сигнальный индикатор (6) мигает.** Сработала защита от повторного пуска. Если при включенной машине сетевая вилка вставляется в розетку, или если после сбоя восстановлена подача электропитания, машина не запускается. Выключите и снова включите инструмент.

12. Принадлежности

Используйте только оригинальные принадлежности компании Metabo.

Используйте только те принадлежности, которые отвечают требованиям и параметрам, перечисленным в данном руководстве по эксплуатации.

 Максимально допустимая толщина алмазного отрезного круга составляет 3 мм (1/8"). Не использовать сегментированные алмазные отрезные круги с прорезами > 10 мм. При использовании сегментированных алмазных отрезных кругов допускается исключительно отрицательный сегментный угол резания.

Полный ассортимент принадлежностей см. на сайте www.metabo.com или в каталоге.

13. Ремонт

 Ремонт электроинструментов должен осуществляться только квалифицированными специалистами-электриками!

Поврежденный сетевой кабель следует заменять только на специальный, оригинальный сетевой кабель Metabo, который можно приобрести в сервисном центре Metabo.

Для ремонта электроинструмента Metabo обращайтесь в региональное представительство Metabo. Адрес см. на сайте www.metabo.com.

Списки запасных частей можно скачать с сайта www.metabo.com.

14. Защита окружающей среды

Соблюдайте национальные правила утилизации и переработки отслужившего инструмента, упаковок и принадлежности.



Только для стран ЕС: не утилизировать электроинструменты вместе с бытовыми отходами! Согласно европейской директиве 2012/19/ЕС по отходам электрического и электронного оборудования и соответствующим национальным нормам отработавшие электроинструменты подлежат сбору с целью их последующей экологически безопасной переработки.

15. Технические характеристики

Пояснения к данным, приведенным на стр. 3. Оставляем за собой право на изменения, обусловленные техническим прогрессом.

\varnothing = макс. допустимый диаметр алмазных отрезных кругов

d_{\max} = макс. допустимая толщина алмазных отрезных кругов

M = резьба шпинделя

l = длина шлифовального шпинделя

T_{\max} = макс. глубина реза

n = число оборотов холостого хода

(максимальная частота вращения)

P_1 = номинальная потребляемая мощность

P_2 = отдаваемая мощность

m = вес без сетевого кабеля

Результаты измерений получены в соответствии со стандартом EN 60745.

 Инструмент класса защиты II

~ переменный ток

Указанные технические характеристики имеют допуски (предусмотренные действующими стандартами).

Значения эмиссии шума

Эти значения позволяют оценивать и сравнивать эмиссию шума различных электроинструментов. В зависимости от условий эксплуатации, состояния электроинструмента или используемых рабочих инструментов фактическая нагрузка может быть выше или ниже. Для оценки примерного уровня эмиссии следует учитывать перемены в работе и фазы работы с пониженной шумовой нагрузкой. Определить перечень мер, например, организационных

мероприятий, по защите пользователя с учетом тех или иных значений эмиссии шума.

Общее значение вибрации (векторная сумма трех направлений), расчет согласно EN 60745:

a_h = значение вибрации
 K_h = коэффициент погрешности (вибрация)

Типичный амплитудно-взвешенный уровень шума:

L_{pA} = уровень звукового давления
 L_{WA} = уровень звуковой мощности
 K_{pA}, K_{WA} = коэффициент погрешности



Используйте защитные наушники!



Информация для покупателя:

Сертификат соответствия:

№ ТС RU C-DE.БЛ08.В.01717, срок действия с 26.09.2018 по 25.09.2023 г., выдан органом по сертификации продукции «ИВАНОВО-СЕРТИФИКАТ» ООО «Ивановский Фонд Сертификации»; Адрес(юр. и факт.): 153032, Российская Федерация, Ивановская обл., г. Иваново, ул. Станкостроителей, д. 1; тел. (4932)77-34-67; E-mail: info@i-f-s.ru; Аттестат аккредитации № RA.RU.11БЛ08 от 24.03.16 г.

Страна изготовления: Германия

Производитель: "Metabowerke GmbH",
 Metaboallee 1, D-72622 Nuertingen, Германия

Импортер в России:

ООО "Метабо Евразия"

Россия, 127273, Москва

ул. Березовая аллея, д 5 а, стр 7, офис 106

тел.: +7 495 980 78 41

Дата производства зашифрована в 10-значном серийном номере инструмента, указанном на его шильдике. 1 я цифра обозначает год, например «4» обозначает, что изделие произведено в 2014 году. 2 я и 3 я цифры обозначают номер месяца в году производства, например «05» - май

Срок службы изделия составляет 7 лет. Не рекомендуется к эксплуатации по истечении 5 лет хранения с даты изготовления без предварительной проверки (дату изготовления см. На этикетке).

Metabowerke GmbH
Metabo-Allee 1
72622 Nuertingen
Germany
www.metabo.com

metabo[®]
PROFESSIONAL POWER TOOL SOLUTIONS

ОФИЦИАЛЬНЫЙ ДИЛЕР В УКРАИНЕ:

storgom.ua

ГРАФИК РАБОТЫ:

Пн. – Пт.: с 8:30 по 18:30

Сб.: с 09:00 по 16:00

Вс.: с 10:00 по 16:00

КОНТАКТЫ:

+38 (044) 360-46-77

+38 (066) 77-395-77

+38 (097) 77-236-77

+38 (093) 360-46-77

Детальное описание товара:

<https://storgom.ua/product/sistemadlyaalmaznoyrezkibezpylimetabotepb19-180rtced6004335-0.html>

Другие товары: <https://storgom.ua/elektrorezy.html>