



Многофункциональный пылесос BILLY GOAT KV VACUUM

Руководство по эксплуатации KV600, KV600SP, KV650SPH, TKV650SPH

Дополнительное оборудование

ВСАСЫВАЮЩИЙ ШЛАНГ В СБОРЕ	ТКАНЕВЫЙ МЕШОК	ЗАЩИТА ВСАСЫВАЮЩЕГО ОТВЕРСТИЯ	КОЛЕСА	ИЗМЕЛЬЧИТЕЛЬ	ОБЛИЦОВКА KV	ЗАЩИТНОЕ ПОКРЫТИЕ
102 мм x 2.13 м Для уборки труднодоступных мест	Для сбора листьев и травы.	Для увеличения срока службы и защиты от повреждений всасывающего отверстия	Облегчают перемещение и маневренность на ровных поверхностях	Для измельчения листьев, уменьшения общего объема	Повышает срок службы корпуса, обеспечивая защиту от повреждений	Защищает оборудование от внешнего воздействия, когда оно не используется
З/Н 891125	З/Н 891126	З/Н 891127	З/Н 891128	З/Н 890209	З/Н 891134	З/Н 891137

О НАСТОЯЩЕМ РУКОВОДСТВЕ

СОДЕРЖАНИЕ

ИНДЕНТИФИКАЦИОННАЯ ТАБЛИЧКА
 ПРАВИЛА ТЕХНИКИ БЕЗОПАСНОСТИ
 ШУМ И ВИБРАЦИЯ
 ПОЯСНЯЮЩИЕ НАКЛЕЙКИ
 СОДЕРЖИМОЕ УПАКОВКИ И СБОРКА
 ЭКСПЛУАТАЦИЯ
 ОБСЛУЖИВАНИЕ
 УСТРАНЕНИЕ НЕИСПРАВНОСТЕЙ И ГАРАНТИЯ
 ТАБЛИЦА ОБСЛУЖИВАНИЯ
 РАСКЛАДКА ЗАПЧАСТЕЙ

ИНДЕНТИФИКАЦИОННАЯ ТАБЛИЧКА

Впишите номер модели, серийный номер, дату и место покупки

Дата Покупки:

Место Покупки:



1803 S.W. Jefferson
 Lee's Summit, MO 64082 / USA
 Tel (816) 524-9666
 Fax (816) 524-6983

Model Serial No.

Unit(Weight) lbs. kg Engine Power kW rpm



Технические Характеристики



	KV600SP	KV650SPH	TKV650SPH
Двигатель: Мощность в л.с.	6.0 (4.47 кВт)	6.5 (4.85 кВт)	6.5 (4.85 кВт)
Двигатель: Тип	B&S Quantum	HONDA	HONDA
Двигатель: Модель	112K020124E1	GSV190AN1L	GSV190AN1L
Двигатель: Объем Топливного бака	1.4 л.	1.5 л.	1.5 л.
Двигатель: Объем Картера	0.6 л.	0.54 л.	0.54 л.
Общий Вес:	58.5 кг	58.9 кг	64 кг
Общая Длина	1.5 м	1.5 м	1.5 м
Общая Ширина	0.6 м	0.6 м	0.6 м
Общая Высота	1.1 м	1.1 м	1.1 м
Макс. угол наклона местности	20°	20°	20°
Уровень шума в соответствии со стандартами 2000/14/ЕЕС	109 дБ	109 дБ	112 дБ
Уровень шума на слух оператора	88 дБ	89 дБ	91 дБ
Вибрация в положении оператора	6.96 м/с ²	3.16 м/с ²	4.25 м/с ²

ПРАВИЛА ТЕХНИКИ БЕЗОПАСНОСТИ И СИМВОЛЫ



Символы безопасности, приведенные ниже, используются на протяжении всей инструкции. Вам необходимо ознакомиться с ними перед началом сборки, эксплуатации и обслуживания настоящего оборудования.

 **WARNING:** Этот символ информирует вас об опасности получения травм и возможности повреждения окружающих объектов.

  Этот символ указывает на необходимость использования наушников, при использовании оборудования.

  Этот символ указывает на необходимость использования защитных очков при использовании оборудования.



  Этот символ указывает на необходимость ношения перчаток, при выполнении сервисных и обслуживающих работ.

  Этот символ указывает на необходимость тщательного и полного прочтения настоящего руководства перед началом сборки, эксплуатации и обслуживания оборудования.

 **CAUTION:** Этот символ информирует вас об опасности повреждения многофункционального пылесоса BILLY GOAT® KV



 Этот символ указывает на необходимость проверки уровня масла в картере перед началом работы.

Перед началом сборки, эксплуатации и обслуживании оборудования внимательно прочтите следующие рекомендации по безопасности, убедитесь, что они полностью вам понятны:





  Перед началом сборки, эксплуатации и обслуживании пылесоса, внимательно и тщательно **ПРОЧИТЕ** настоящее руководство и руководство по эксплуатации к двигателю



















  **ЗАЩИТНЫЕ НАУШНИКИ** - рекомендуется при использовании оборудования.

  **ЗАЩИТНЫЕ ОЧКИ** - рекомендуется при использовании оборудования.

  **ЗАЩИТНАЯ МАСКА** - рекомендуется при использовании оборудования.

 **WARNING:** **НЕ** заводите двигатель на огороженном участке. Выхлопы содержат угарный газ, который не имеет запаха и является смертельно опасным.

-  **НЕ** заводите двигатель внутри помещения или в плохо проветриваемом месте. Рекомендуется заполнять оборудование топливом, находясь снаружи помещения.
-  **НЕ** заправляйте оборудование при работающем двигателе. Перед заправкой топливом дайте двигателю остыть в течении двух минут.
-  **НЕ** храните бензин вблизи источников открытого пламени.
-  **НЕ** снимайте крышки с бензобака при работающем двигателе.
-  **НЕ** запускайте двигатель наличие сильного запаха бензина.

-  **НЕ** запускайте двигатель при проливе топлива. Покиньте место пролива, дождитесь полного испарения остатков топлива.
-  **НЕ** курите, наполняя топливом бензобак.
-  **НЕ** проверяйте наличие искры при отсутствии свечи зажигания или высоковольтного провода. Используйте одобренный прибор для определения искры.
-  **НЕ** запускайте двигатель без установленного глушителя. Периодически осматривайте глушитель, в случае необходимости заменяйте его. При наличии дефлектора глушителя, периодически осматривайте и, при необходимости, меняйте его.
-  **НЕ** запускайте двигатель при наличии травы, листвы и другого горючего материала вблизи глушителя.
-  **НЕ** касайтесь глушителя, цилиндра и охлаждающих ребер при их нагреве. Соприкосновение с нагретыми поверхностями может привести к ожогам.
-  **НЕ** оставляйте работающее оборудование без присмотра.
-  **НЕ** оставляйте оборудование на крутом склоне или подъеме.
-  **НЕ** используйте оборудование вблизи посторонних лиц.
-  **НЕ** разрешайте детям эксплуатировать оборудование.
-  **НЕ** эксплуатируйте оборудование без установленных средств защиты.
-  **НЕ** используйте оборудование вблизи горючих и легко воспламеняющихся, токсичных или взрывоопасных материалов.
-  **НЕ** используйте оборудование на склонах больших, нежели те, что приведены в разделе Технические Характеристики настоящего руководства.
-  **НЕ** размещайте руки или ноги под оборудованием или вблизи его вращающихся частей.
-  **ВСЕГДА** отсоединяйте высоковольтный провод свечи зажигания при осуществлении сервисных работ, во избежание несанкционированного запуска.
-  **ВСЕГДА** проверяйте топливные шланги и фитинги на предмет наличия трещин или утечки. При необходимости заменяйте их.
-  **ВСЕГДА** держите руки и ноги вдали от вращающихся частей.
-  **ВСЕГДА** храните топливо в специально предназначенных для этого канистрах.
-  **ПРЕДУПРЕЖДЕНИЕ: Важно**

Перед запуском, внимательно осмотрите территорию, удалите все камни, провода, веревки, пластик и другие предметы, которые могут помешать безопасной работе.

УСТАНОВИТЕ наличие и отметьте все объекты, которые следует избегать при работе, например, головки разбрызгивателя, водные клапана, скрытые кабели, веревки для просушивания одежды и т.д.

ШУМ



L_{WA}

УРОВЕНЬ ШУМА 92 дБ(а) в Положении Оператора

112 dB

Уровень шума измерялся в соответствии с требованиями 2000/14/ЕЕС и представлялся 07.25.2007 на условиях, приводимых ниже.

Общие Условия:	Солнечно
Температура:	31.1°C
Скорость Ветра:	3.8 км/ч
Направление Ветра:	Юго-восточное
Влажность:	44%
Атмосферное Давление:	764 мм рт. ст.

 Уровень мощности звука, указанный ниже, обозначает максимальное значение для всех описанных в данном руководстве моделей. Пожалуйста, обратитесь к идентификационной табличке для определения уровня шума, соответствующего Вашей модели.

ВИБРАЦИЯ

УРОВЕНЬ ВИБРАЦИЯ 3.29 м/с²

Уровень вибрации рукояток управления измерялся калиброванным оборудованием для испытания на виброустойчивость в вертикальном, боковом и продольном направлениях. Испытания проводились 19.12.2007 г. в условиях, приведенных ниже:

Общие Условия:	Солнечно
Температура:	10°C
Скорость Ветра:	6.4 км/ч
Направление Ветра:	Юго-восточное
Влажность:	68%
Атмосферное Давление:	101.6 кПа

ИСПОЛЬЗОВАНИЕ ПО НАЗНАЧЕНИЮ

ИСПОЛЬЗОВАНИЕ ПО НАЗНАЧЕНИЮ: Настоящее оборудование предназначено для уборки листвы, срезанной травы и остального органического мусора.

Пылесос также можно использовать для сбора жестяной тары, бутылей, небольшого количества песка, однако, такое использование не является прямым назначением к использованию данного оборудования. Уборка такого мусора как жестяные банки, бутылки и песок сокращают срок службы оборудования.

Не эксплуатируйте оборудование при наличии чрезмерной вибрации. При появлении чрезмерной вибрации, немедленно заглушите двигатель и проверьте на предмет повреждения или износа импеллер, не ослаблен ли крепеж болта и ключа импеллера, не забились ли посторонние объекты. Важно: Смотрите раскладку запчастей.

ПОЯСНЯЮЩИЕ НАКЛЕЙКИ

Ниже изображены наклейки, имеющиеся на вашем пылесосе BILLY GOAT KV. Если какие-либо наклейки в процессе службы пылесоса повредились или потерялись, перед началом работы замените их. Для удобства заказа заменяемых наклеек, указываются номера изделий согласно иллюстрированному каталогу запчастей и номера запасных частей. Правильное положение для каждой наклейки можно определить, обратившись к соответствующему рисунку с номером изделия.



**НАКЛЕЙКА
ОПАСНОСТЬ
ДЕРЖИТЕ РУКИ И
НОГИ В СТОРОНЕ**
ИЗДЕЛИЕ #18 З/Н
400424



НАКЛЕЙКА СЛУХ ЗРЕНИЕ ДЫХАНИЕ
ИЗДЕЛИЕ #20 З/Н 890254



**ОПАСНОСТЬ
ОТБРАСЫВАЕМЫЕ
ОБЪЕКТЫ**
ИЗДЕЛИЕ #19 З/Н
810736



**НАКЛЕЙКА
ПРОЧИТЕ
ИНСТРУКЦИЮ**

ИЗДЕЛИЕ #17
З/Н 890301

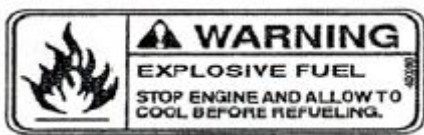

**НАКЛЕЙКА
ВЗРЫВООПАСНОЕ ТОПЛИВО**

ИЗДЕЛИЕ #16 З/Н 400268



**НАКЛЕЙКА ОПАСНО
ИЗМЕЛЬЧИТЕЛЬ**

ИЗДЕЛИЕ #82 З/Н 890152
(только для TKV)



**НАКЛЕЙКА ОПАСНО
ЗАЩИТА**

ИЗДЕЛИЕ #39 З/Н
900327

BAG ENCLOSURE INSTRUCTION:

NOTE: IT IS IDEAL TO DO THIS PROCEDURE WITH THE BAG ON THE GROUND WITH BOTTOM PAD FACING UP.

**ИНСТРУКЦИИ ПО УСТАНОВКЕ
ТРАВСОБОРНИКА, РАСПОЛОЖЕНЫ
НА САМОМ ТРАВСОБОРНИКЕ**

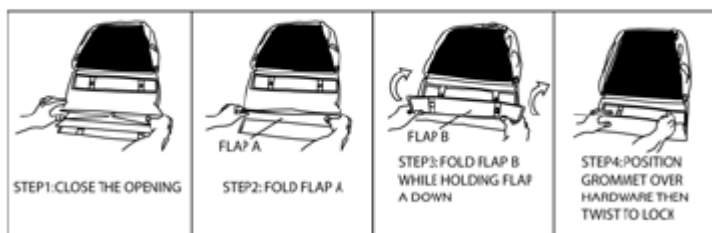

НАКЛЕЙКИ ДВИГАТЕЛЯ

HONDA

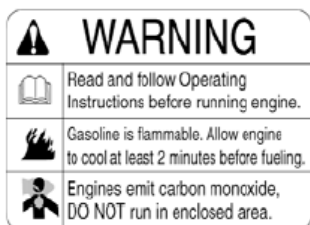
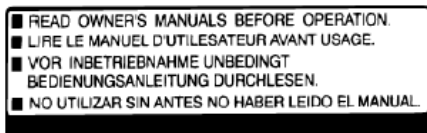

BRIGGS & STRATTON

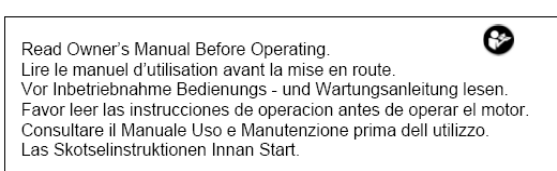

ДВИГАТЕЛЬ и ОРГАНЫ УПРАВЛЕНИЯ Трансмиссии



**УПРАВЛЕНИЕ
ДРОСЕЛИРОВАНИЕМ НА
ДВИГАТЕЛЕ HONDA**



**УПРАВЛЕНИЕ
ДРОСЕЛИРОВАНИЕМ
НА ДВИГАТЕЛЕ BRIGGS &
STRATTON**

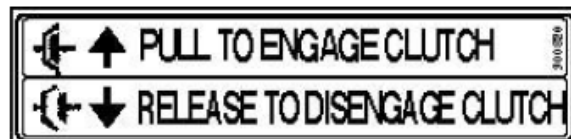

**РУЧКА ПРИВОДА ВКЛЮЧЕНА/
ВЫКЛЮЧЕНА**

УПАКОВОЧНЫЙ СПИСОК

Ваш пылесос Billy Goat KV поставляется в одном картонном коробе полностью в сборе за исключением верхней рукоятки, травосборника и его съемного устройства.



Перед началом сборки, внимательно **ПРОЧИТИТЕ** все инструкции по безопасности.

БУДЬТЕ ПРЕДЕЛЬНО ОСТОРОЖНЫ, удаляя пылесос из короба. Рукоятка, скрепленная обвязками в сложенном виде, расположена непосредственно на оборудовании.



ПЕРЕД ЗАПУСКОМ ДВИГАТЕЛЯ ЗАПОЛНИТЕ КАРТЕР МАСЛОМ

ПАКЕТ С ЗАПЧАСТЯМИ и РУКОВОДСТВО ПО СБОРКЕ

Гарантийная карта З/Н-400972, Руководство по эксплуатации З/Н-891058, Заявление о соответствии З/Н-891057, Обвязки З/Н-900407, 2 шт.

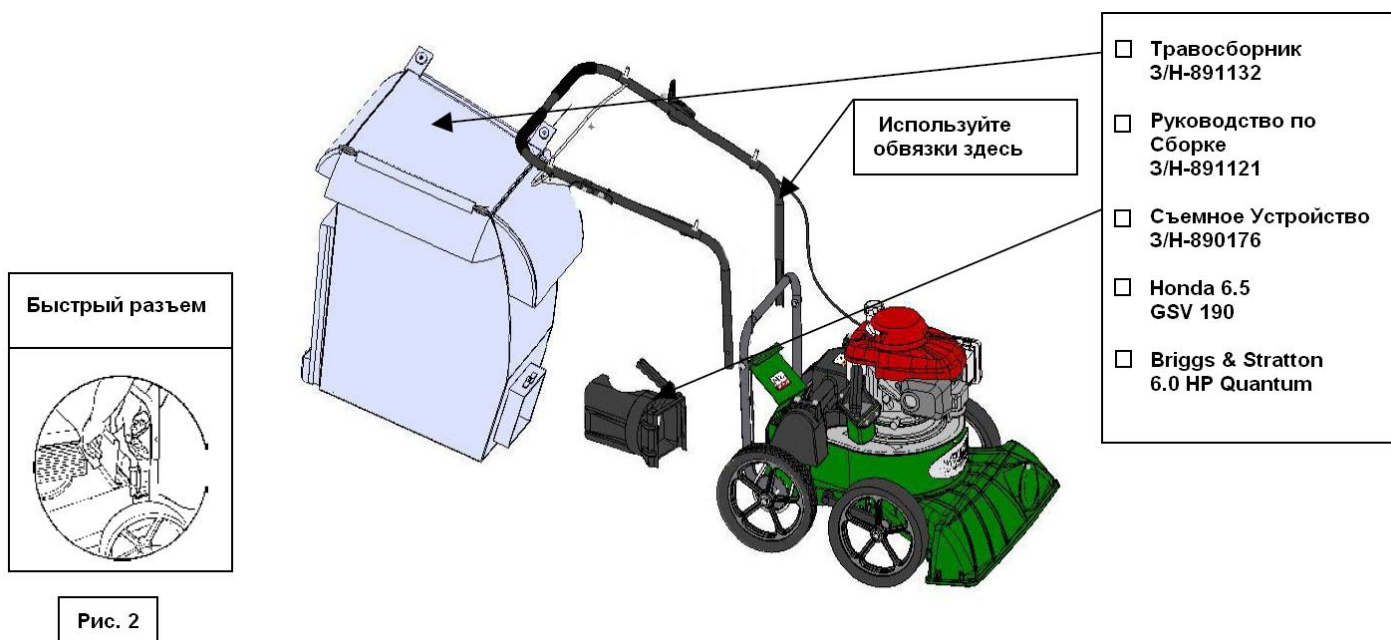

СБОРКА

1. **СБОРКА.** Поднимите верхнюю рукоятку (деталь 11), снимите части 49, 50 и 51 с нижней рукоятки (деталь 10). Установите и закрепите верхнюю рукоятку как показано на рисунке с помощью скобы. С помощью обвязок из пакета закрепите трос газа и верхний регулировочный трос в месте изгиба верхней рукоятки.
2. **РАЗЛОЖИТЕ** травосборник (деталь 21), вставьте основание мешка в соединительное устройство (деталь 12). Плотно прикрепите к выхлопной трубе корпуса (деталь 1) как показано на рисунке 2.
3. **ПРИКРЕПИТЕ** мешок к четырем стойкам (деталь 13) верхней рукоятки.
4. **ПОДСОЕДИНИТЕ** высоковольтный провод к свече зажигания.

ЭКСПЛУАТАЦИЯ

Как при работе любого механического оборудования, так и пылесоса, необходимо соблюдать достаточные меры осторожности.

Перед началом работы внимательно осмотрите пылесос и рабочую поверхность. Убедитесь, что все пользователи данного оборудования ознакомлены с инструкциями настоящего руководства по эксплуатации и правилами техники безопасности.



ПЕРЕД ЗАПУСКОМ ДОБАВЬТЕ МОТОРНОГО МАСЛА В КАРТЕР

ЗАПУСК

ДВИГАТЕЛЬ: Для определения типа моторного масла и бензина, следуйте указаниям руководства по эксплуатации производителя двигателя. При проверке уровня масла и заполнении картера/ бензобака двигатель должен располагаться горизонтально.

СКОРОСТЬ ДВИГАТЕЛЯ: Регулируется с помощью рычага газа, расположенного на двигателе. При нормальных условиях эксплуатации, для выполнения текущих очистительных работ, установите рычаг газа в минимальное положение.

ТОПЛИВНЫЙ КЛАПАН: Передвиньте топливный клапан в положение "ON" (который расположен на двигателе).

ВОЗДУШНАЯ ЗАСЛОНКА: На двигателях Briggs воздушная заслонка расположена на двигателе и регулируется вручную. Если двигатель Honda - переместите курок газа в положение CHOKE.

КНОПКА ПОДСОСА ТОПЛИВА: Нажимайте на кнопку праймера, следуя руководству по эксплуатации к двигателю. (Только для V&S).

ДРОССЕЛЬ: Передвиньте курок газа в положение FAST/ CHOKE. Курок газа расположен на рукоятке.

ТРАНСМИССИЯ: Включается при натягивании ручки стартера в направлении к рукоятке.

ЕСЛИ ДВИГАТЕЛЬ ЗАПУСКАЕТСЯ:

Обратитесь к разделу устранение неполадок на стр. 12.

ПЕРЕМЕЩЕНИЕ И ТРАНСПОРТИРОВКА:

Подъем данного оборудования осуществляется двумя мужчинами. Приподнимите, удерживая нижнюю рукоятку и передние колеса. Зафиксируйте машину в устойчивом положении, необходимом для транспортировки. Смотрите стр. 3 для ознакомления с весовыми характеристиками. Не осуществляйте подъем оборудования, предварительно не заглушив двигатель.

ХРАНЕНИЕ

Не храните двигатель внутри или в закрытом плохо проветриваемом помещении с топливом в бензобаке, где его пары могут достичь как источников открытого пламени, искры или запальника, так и печи, водонагревателя, сушильного оборудования и т.д. **Если двигатель не используется 30 и более дней, то необходимо выполнить следующие действия:**

Удалите все топливо из карбюратора и топливного бака во избежание образования там смолистых отложений, которые могут привести к неисправной работе двигателя. Сливайте топливо на открытой территории вне помещения в специально предназначенный контейнер вдали от источников открытого пламени. Убедитесь, что двигатель полностью остыл. Не курите. Дайте двигателю поработать, пока топливо полностью не израсходуется, а топливный бак не опустошится.

ЭКСПЛУАТАЦИЯ

ВСАСЫВАНИЕ

ВХОДНОЕ ОТВЕРСТИЕ РЕГУЛИРОВКА ПО ВЫСОТЕ: Верхнее и нижнее положение регулируется барашком, расположенным рядом с задним левым колесом, позволяющим поднимать/опускать колеса на требуемую высоту.

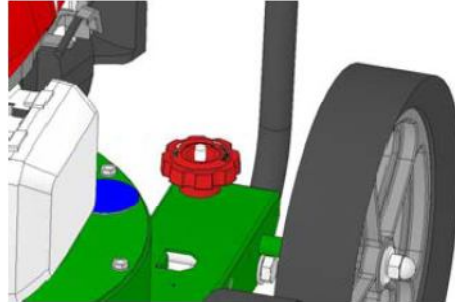

ДЛЯ МАКСИМАЛЬНОГО СБОРА: Отрегулируйте положение приемного носика так, чтобы не блокировалась подача воздуха в само отверстие. **ВАЖНО:** Не помещайте приемный носик непосредственно в мусор.

ОЧИСТКА ЗАСОРА ВПУСКНОГО ОТВЕРСТИЯ И ВЫХЛОПНОЙ ТРУБЫ: Заглушите двигатель и дождитесь полной остановки импеллера, отсоедините высоковольтный провод свечи зажигания. Надевайте прочные защитные перчатки. **Будьте предельно осторожны**, засор может содержать острые предметы. Заново подсоедините высоковольтный провод к свече зажигания.



BAG ENCLOSURE INSTRUCTION:

NOTE: IT IS IDEAL TO DO THIS PROCEDURE WITH THE BAG ON THE GROUND WITH BOTTOM PAD FACING UP.

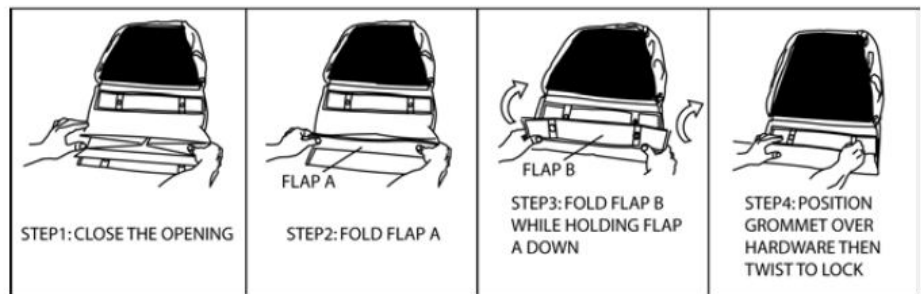

ТРАВО- / МУСОРОСБОРНИК

Траво- / мусоросборники в процессе эксплуатации могут изнашиваться и легко заменяться на новые

Важно: Частое опустошение мешка предотвращает его чрезмерное переполнение.

При эксплуатации пылесоса в чрезмерно загрязненных условиях, в качестве опции, оборудование может комплектоваться фетровым мешком (смотрите раздел **Дополнительное Оборудование на стр. 1**). **НЕ** размещайте мешок на или вблизи горячих поверхностей (например, на двигателе). Перед снятием и опустошением траво- / мусоросборника заглушите двигатель.

Настоящий пылесос был спроектирован для сбора мусора, органических и других сходных остатков. (Смотрите раздел Предостережения на странице 4-5).

Однако большинство пылесосов используются в местах, где грязь и пыль смешаны с остальным мусором. Ваш пылесос периодически может эксплуатироваться в загрязненных условиях. Пыль и грязь – основная причина снижения эксплуатационных качеств пылесоса. Однако, соблюдение ниже приведенных правил, поможет сохранить эксплуатационные качества пылесоса при уборки в чрезмерно загрязненных условиях:

- Дайте оборудованию поработать на четверти оборота.
- Как можно чаще очищайте мешок. Очищенный и легкий мешок мусоросборника обеспечивает

максимальные эксплуатационные качества пылесоса. Загрязненный тяжелый мешок существенно снижает качество уборки. При загрязнении, опустошайте и встряхивайте мешок мусоросборника.

- Если после сухой чистки, мешок полностью не очистился, используйте воду под давлением. Перед использованием дайте мешку полностью просохнуть.

ВАЖНО: Наличие одного и более запасных мешков значительно сокращает время, затрачиваемое на их очистку.

НЕ допускайте наличие мусора в мешке при помещении его на постоянное хранение.

КОМПОСТ

Собранные листья, траву и другие органические остатки можно высыпать в компостную яму/ компостер или кучу с тем, чтобы впоследствии использовать в качестве удобрения для улучшения почвы в садах, на цветочных клумбах.

ВАЖНО: Перед разбрасыванием зеленых остатков, дайте им полностью просохнуть.

МУЛЬЧА

Получаемая после измельчения веток деревянная щепа является отличной мульчей, которая используется в качестве легкого покрова грядки и клумбы для сохранения семян и увлажнения.

ИЗМЕЛЬЧЕНИЕ (только для моделей TKV)

Модель **TKV** имеет функцию измельчения веток и стволов в диаметре до 51 мм.

При наличии нескольких небольших веток, объедините их и поместите в измельчитель (смотрите рисунок справа).

Для измельчения сильно разветвленных веток, сложите их вместе и поместите в приемный бункер измельчителя (НЕ переполняйте приемный стол). Если ветки слишком большие, срежьте лишнее, воспользовавшись секатором. Приспособление для его хранения имеется на каждом оборудовании (секатор не предусмотрен).

Очистка измельчителя (только для моделей TKV)

При работе в нормальных условиях, перед остановкой двигателя, дайте измельчителю поработать до полной очистки приемного бункера от древесных остатков. В противном случае, при остановке двигателя остатки древесной щепы могут забиться внутрь измельчителя (Смотрите раздел Трамбовка, приведенный ниже).

Отсоедините высоковольтный провод. Удалите соединительное устройство мешка-мусоросборника из всасывающего отверстия пылесоса. Наденьте защитные перчатки, получив доступ к крыльчатке через всасывающее отверстие, прокрутите ее (против часовой стрелки), чтобы избавиться от засора; очистите бункер от мусора с помощью щипцов или схожего предмета. Обрато установите соединительное устройство и подсоедините высоковольтный провод к свече зажигания

ТРАМБОВКА (только для моделей TKV)

Перед выключением машины, с помощью трамбовки слегка протолкните оставшиеся кусочки древесной щепы в измельчитель. Это поможет предотвратить образование засора в измельчителе, когда оборудование не используется. Не оставляйте трамбовку на земле, храните ее в приемном бункере измельчителя.

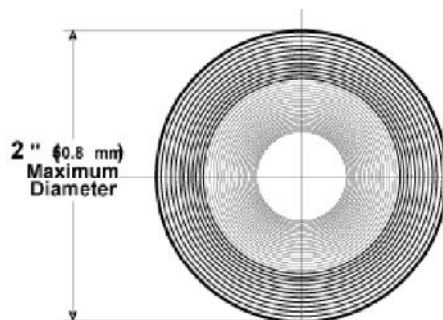

ОБСЛУЖИВАНИЕ

Периодическое Обслуживание

Периодическое обслуживание необходимо осуществлять в следующие интервалы:

ОБСЛУЖИВАЮЩИЕ РАБОТЫ	После каждого использования (ежедневно)	После 5 часов работы (ежедневно)	После 25 часов работы
Осмотр на предмет ослабления, износа или повреждения		•	
Очистка траво- /мусоросборника	•		
Проверка крепления мешка траво- /мусоросборника	•		
Двигатель (Смотри Руководство по эксплуатации к Двигателю)			
Проверка на чрезмерную вибрацию		•	

ЗАМЕНА ИМПЕЛЛЕРА/КРЫЛЬЧАТКИ

1. Дайте двигателю полностью остыть и отсоедините свечу зажигания.
2. Опустошите топливный бак и картер двигателя.
3. Снимите мешок мусоросборника, соединительную муфту и верхнюю рукоятку. Не перекручивайте, не натягивайте и не заламывайте тросы управления, удаляя рукоятку.
4. Снимите кожух трансмиссии, затем холостой шкив, трансмиссию и ремень.
5. Снимите верхнюю пластину кожуха трансмиссии и самой трансмиссии, удалив крепежные болты по основанию кожуха.
6. Оставив двигатель закрепленным к верхней пластине; поверните его верх дном, так, чтобы крыльчатка оказалась сверху.
7. Удалите крепежный болт крыльчатки и контровочную шайбу.
8. Приподнимите крыльчатку. Если крыльчатка скользит свободно, то переходите к пункту 10.
9. Если крыльчатка не спускается, приобретите болт 3/4-16x3" (Billy Goat, часть #440192) или другой длинный болт. Вручную закрутите болт, до тех пор, пока он не упрется вала. Затягивайте болт медленно, чтобы крыльчатка затем постепенно сползла с вала, после чего снимите крыльчатку. Смажьте вал небольшим количеством масла с тем, чтобы облегчить снятие крыльчатки.
10. С помощью нового крепежного болта и контровочной шайбы, установите новую крыльчатку (импеллер), выполнив вышеописанные действия в обратном порядке.
11. Затяните болт импеллер крутящим моментом 44-51 Нм.
12. Обратно установите двигатель внутри кожуха трансмиссии, убедитесь, что ремень зафиксирован на шкиве, на расстоянии в два пальца от пластины, после чего закрепите трансмиссию.
13. Топливо и масло.
14. Обратно подсоедините высоковольтный провод к свече зажигания.

ЗАМЕНА И РЕГУЛИРОВКА ПРИВОДНОЙ ЦЕПИ

1. Дайте двигателю полностью остыть и отсоедините свечу зажигания.
2. Чтобы заменить цепь, подложите под задние колеса небольшие бруски во избежание внезапного движения.
3. Удалите кожух с трансмиссии и ремень.
4. Удалите крепежные болты с обеих сторон трансмиссионного блока, удерживающих фланцы подшипников; эти действия облегчат сползания цепи.
5. Замените старую цепь новой.
6. Как только цепь установили, вставьте болты обратно во фланцы подшипников и затяните.
7. По завершении, убедитесь, что колеса вращаются свободно. Если нет, ослабьте крепление подшипников так, чтобы цепь могла ровно вращаться по направлению вверх и вниз.
8. Заново установите ранее снятые (пункты 1-3) детали трансмиссии, выполнив вышеописанные действия в обратном порядке.

РЕГУЛИРОВКА НАТЯЖЕНИЯ РЕМНЯ НЕ ОСУЩЕСТВЛЯЙТЕ РЕГУЛИРОВОЧНЫХ РАБОТ ПРИ РАБОТАЮЩЕМ ДВИГАТЕЛЕ!

1. Дождитесь пока двигатель остынет, отсоедините высоковольтный провод от свечи зажигания
2. Снимите крышку трансмиссии
3. С помощью ключа на отверток 1/2" ослабьте две гайки на тросе, который крепится к рычагу.
4. Натяжение ремня определяется по длине троса. С тем чтобы ослабить натяжение - передвиньте крепление к концам троса и затяните гайки, с тем, чтобы усилить натяжение - проделайте те же действия в обратном порядке.
5. Проверьте ход рычага холостого хода, оттянув шнур стартера - передача должна начать схватывать при шнуре оттянутом на 6 см. Пружина в состоянии покоя должна достигать длины порядка 3,5 см в скрученном виде, а при оттянутом шнуре стартера, - 4,4 см. Слишком сильное натяжение ремня может повлечь преждевременный его износ, а слишком слабое натяжение может привести к соскакиванию ремня со шкива.
6. Отрегулировав натяжение, установите крышку трансмиссии обратно и зафиксируйте ее. Запустив двигатель, удостоверьтесь, что трансмиссия функционирует правильно. Если передачи нет или если она не прекращается при отключении, проделайте все вышеописанные действия снова.

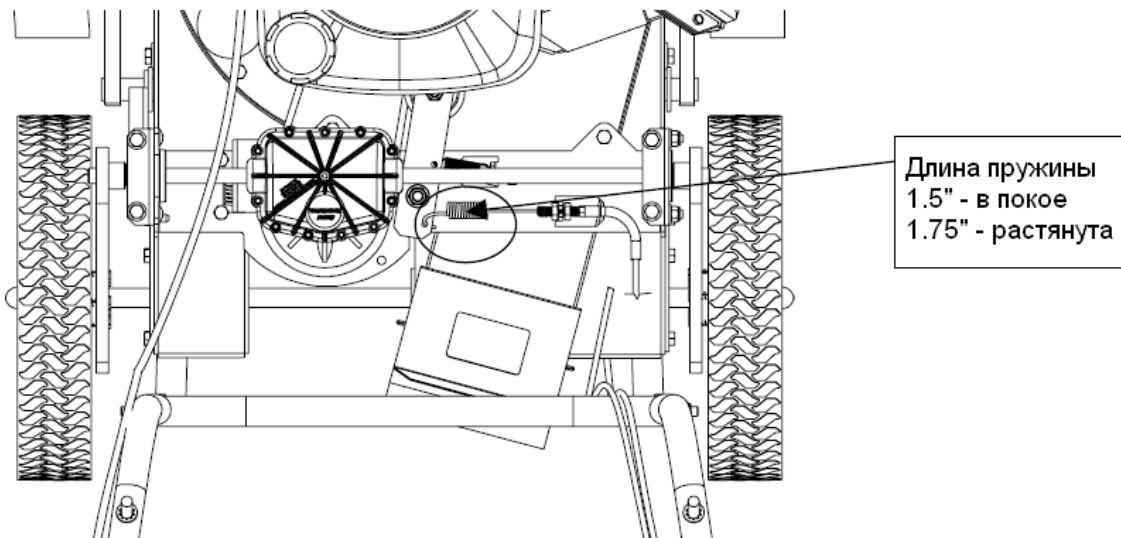

ЗАМЕНА РЕМНЯ

1. Дайте двигателю полностью остыть и отсоедините свечу зажигания.
2. Опустошите топливный бак и картер двигателя.
3. Снимите мешок мусоросборника, соединительную муфту и верхнюю рукоятку. Не перекручивайте, не натягивайте и не заламывайте тросы управления, удаляя рукоятку.
4. Снимите кожух трансмиссии, затем холостой шкив, трансмиссию и ремень.
5. Снимите верхнюю пластину кожуха трансмиссии и самой трансмиссии, удалив крепежные болты по основанию кожуха.
6. Оставив двигатель закрепленным к верхней пластине; поверните его верх дном, так, чтобы крыльчатка оказалась сверху.
7. Удалите крепежный болт крыльчатки и контровочную шайбу.
8. Приподнимите крыльчатку. Если крыльчатка скользит свободно, то переходите к пункту 10.
9. Если крыльчатка не спускается, приобретите болт 3/4-16x3" (Billy Goat, часть #440192) или другой длинный болт. Вручную закрутите болт, до тех пор, пока он не упрется вала. Затягивайте болт медленно, чтобы крыльчатка затем постепенно сползла с вала, после чего снимите крыльчатку. Смажьте вал небольшим количеством масла с тем, чтобы облегчить снятие крыльчатки.
10. Установите новый ремень на вал.
11. С помощью нового крепежного болта и контровочной шайбы, установите новую крыльчатку (импеллер), выполнив вышеописанные действия в обратном порядке.

12. Затяните болт импеллер крутящим моментом 44-51 Нм.
13. Убедитесь, что ремень размещен в углублении импеллера и проходит через прорезь верхней пластины.
14. Обратно установите двигатель внутри кожуха трансмиссии, убедитесь, что ремень зафиксирован на шкиве, на расстоянии в два пальца от пластины, после чего закрепите трансмиссию.
15. Топливо и масло.
16. Обратно подсоедините высоковольтный провод к свече зажигания.

ЗАМЕНА И ЗАТОЧКА ИЗМЕЛЬЧАЮЩЕГО НОЖА (только для моделей TKV)

Измельчающие ножи в процессе эксплуатации могут изнашиваться, поэтому периодически их необходимо менять.

⚠ ОПАСНО Ножи пылесоса - острые. Заменяйте поврежденные ножи.

В зависимости от вида и количества *измельчаемого мусора*, *измельчающие ножи со временем могут затупляться, тем самым снижая измельчающие качества оборудования. Очевидным признаком износа ножа является снижение измельчающих качеств, о чем свидетельствуют рваные концы веток.*
Примечание: Зазор измельчающего ножа был предварительно установлен на заводе, каждый раз, снимая крыльчатку с коленчатого вала двигателя, всегда проверяйте зазор.

1. Следуйте пунктам 1-6, раздела **Замена крыльчатки/импеллера.**
2. Используя гаечные ключи Allen 3/16" и 1/2", удалите измельчающий нож из крыльчатки.
3. При точении всегда держите острие режущей кромки ножа под углом 40 градусов (смотрите рисунок ниже) Не удаляйте все резьбу режущей кромки лезвия. **ПРЕДОСТОРОЖНОСТЬ:** Будьте предельно осторожны при точении, избегать отскакивающих искр. Слишком высокая температура (о чем свидетельствует изменения цвета острия ножа) способствует снижению прочности ножа и уменьшению срока его службы.
4. Один и тот же измельчающий нож можно затачивать несколько раз. Однако, если нож уже не выступает из отверстия в крыльчатке, его необходимо срочно заменить (смотрите рисунок ниже).
5. Установите измельчающий нож, выполнив вышеописанные действия в обратном порядке.

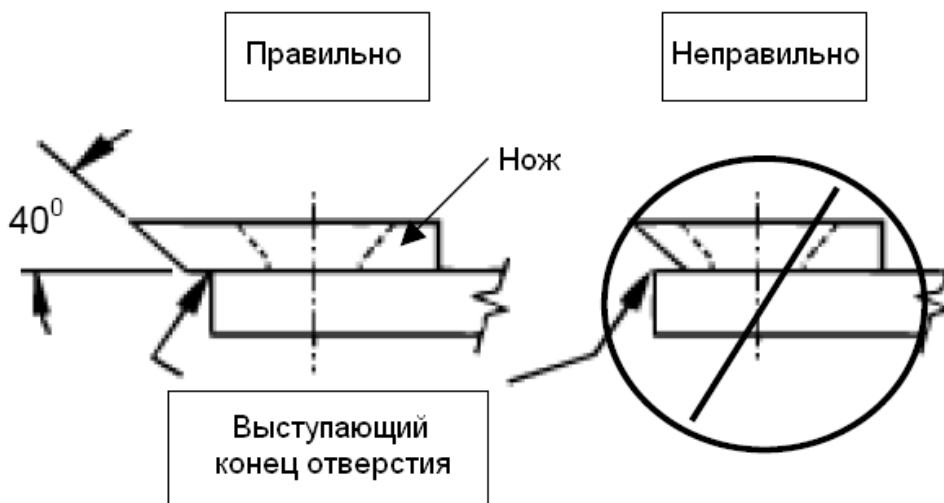

УСТРАНЕНИЕ НЕИСПРАВНОСТЕЙ

Неисправность	Возможная Причина	Решение
Повышенная Вибрация	<ul style="list-style-type: none"> Отсутствуют крепежные элементы или повреждена крыльчатка. Не закреплен двигатель 	<ul style="list-style-type: none"> Проверьте крыльчатку, при необходимости замените ее. Проверьте двигатель.
Нет всасывания либо всасывание слишком слабое	<ul style="list-style-type: none"> Переполнен мешок мусоросборника Засорено всасывающее отверстие или выхлопная труба. Слишком большой объем мусора. Неправильно отрегулирована высота всасывающего отверстия. 	<ul style="list-style-type: none"> Опустошите мешок. Встряхните его или промойте. Проверьте шланг. Удалите засор из всасывающего отверстия или выхлопной трубы. Отрегулируйте положение отверстия так, чтобы не закрывался доступ к мусору.
Двигатель не запускается	<ul style="list-style-type: none"> Ручка газа в положении OFF. 	
Двигатель заблокирован, не останавливается.	<ul style="list-style-type: none"> Мусор застрял в крыльчатке. Проблема с двигателем. 	<ul style="list-style-type: none"> Обратитесь в сервисный центр по ремонту двигателей.
Всасывающее отверстие срежется о поверхность	<ul style="list-style-type: none"> Не отрегулирована высота всасывающего отверстия 	<ul style="list-style-type: none"> Отрегулируйте высоту всасывающего отверстия
Нет движения	<ul style="list-style-type: none"> Приводной ремень изношен или поврежден Трос сцепления привода не отрегулирован или поврежден 	<ul style="list-style-type: none"> Проверьте приводной ремень Проверьте трос сцепления Проверьте Цепь
Шумно или повреждена цепь	<ul style="list-style-type: none"> Цепь не смазана 	<ul style="list-style-type: none"> Смажьте цепь Проверьте приводную цепь
Колеса свободно не вращаются назад	—	<ul style="list-style-type: none"> Слегка толкните пылесос вперед, пока колеса свободно не будут вращаться
Слишком много пыли от мешка	<ul style="list-style-type: none"> Слишком сухая уборка 	<ul style="list-style-type: none"> Воспользуйтесь фетровым мешком (смотрите раздел Дополнительное Оборудование на стр. 1)

ОФИЦИАЛЬНЫЙ ДИЛЕР В УКРАИНЕ:

storgom.ua

ГРАФИК РАБОТЫ:

Пн. – Пт.: с 8:30 по 18:30

Сб.: с 09:00 по 16:00

Вс.: с 10:00 по 16:00

КОНТАКТЫ:

+38 (044) 360-46-77

+38 (066) 77-395-77

+38 (097) 77-236-77

+38 (093) 360-46-77

Детальное описание товара:

<https://storgom.ua/product/mnogofunkcionalnyysadovyyypylesosbillygoatkv6-0h.html>

Другие товары: <https://storgom.ua/sadovye-pylesosy.html>