

Шурупверты электрические AEG S 2500 E
(4935413225), S 4000 E (4935413215): Инструкция
пользователя

AEG



S 2500 E, S 4000 E

Инструкция по использованию

Техническое описание, Рекомендации по технике безопасности,
Использование, Подключение к электросети, Обслуживание, Символы

Пожалуйста, прочтите и сохраните
настоящую инструкцию

РУССКИЙ

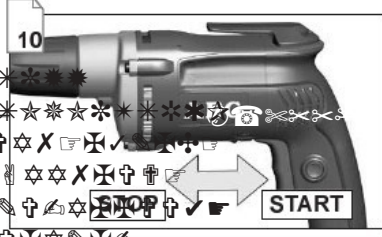
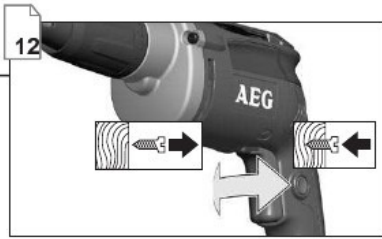
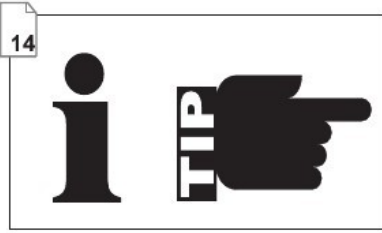
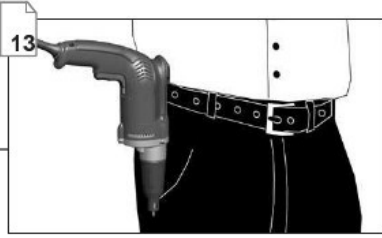
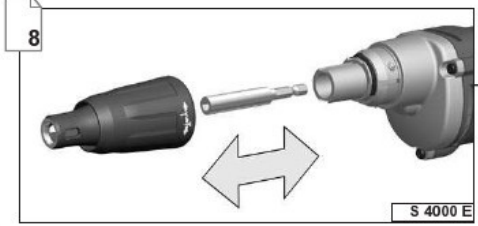
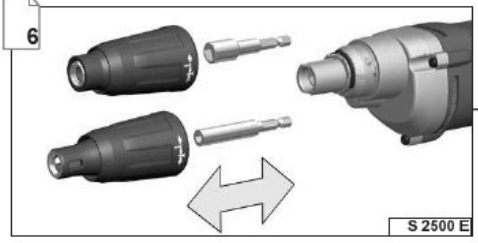
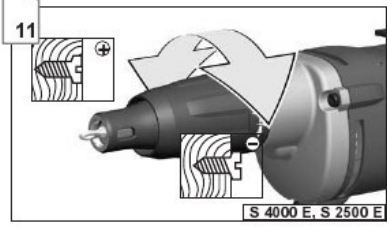
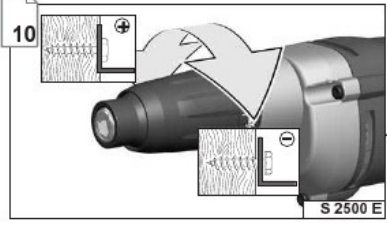



“

+

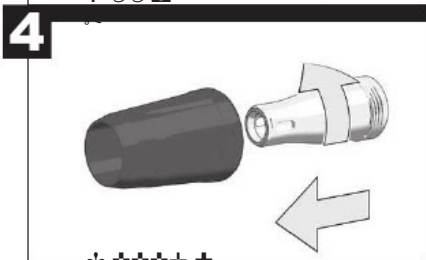
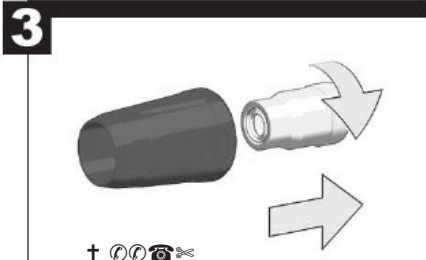
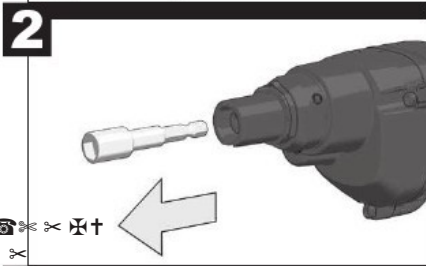
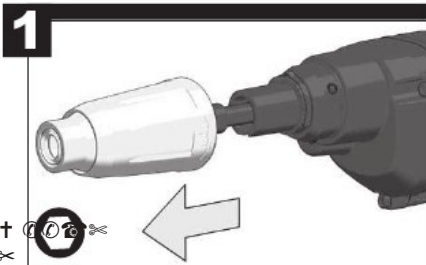

⊖

☆

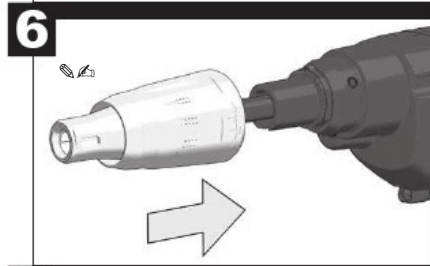
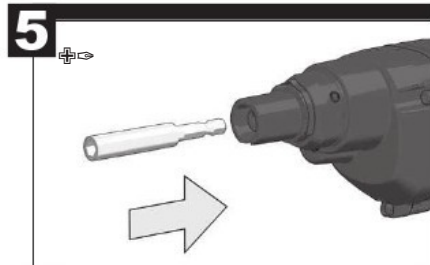

⌘

XXVV

VXXVV

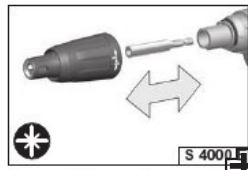

S 4000

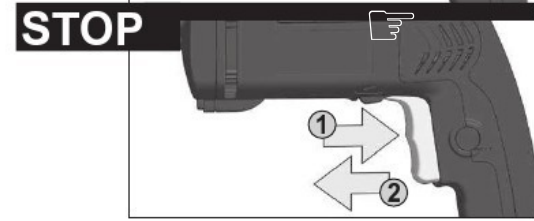
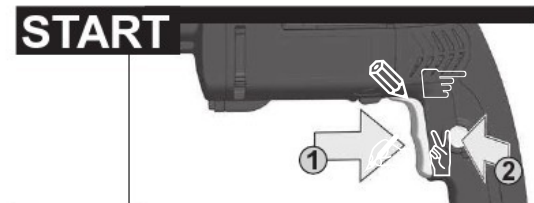
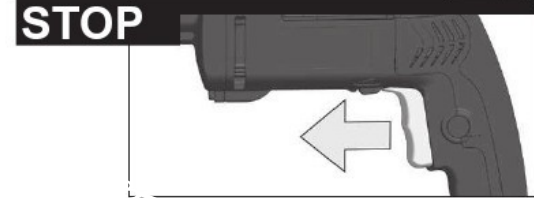
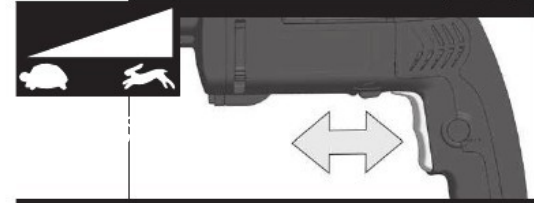
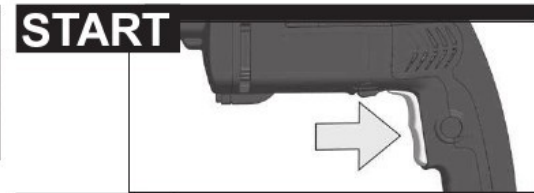
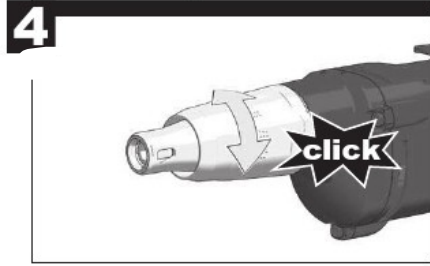
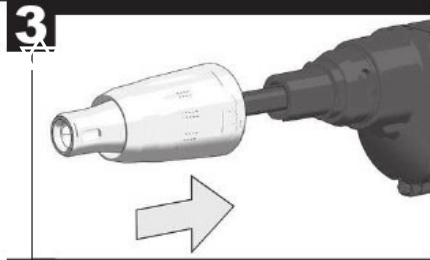
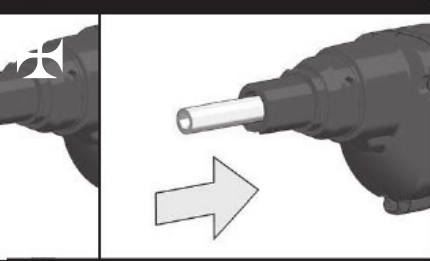
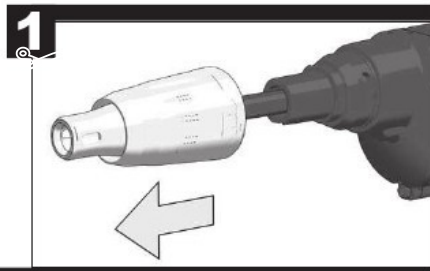

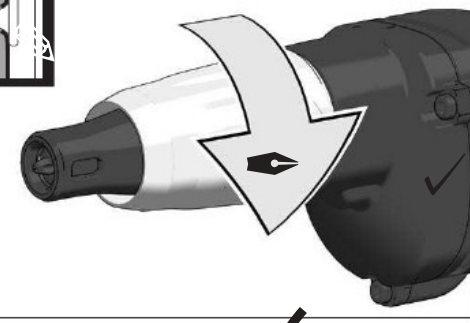
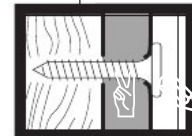
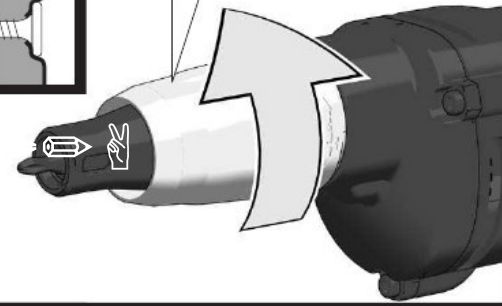
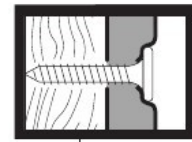
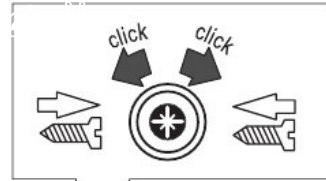
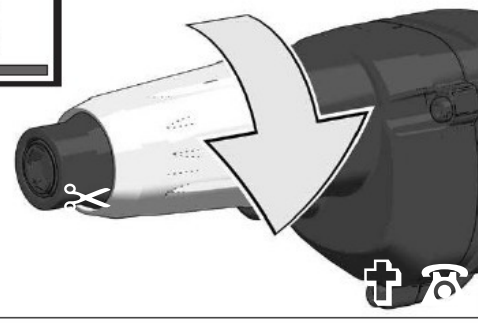
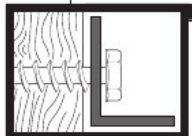
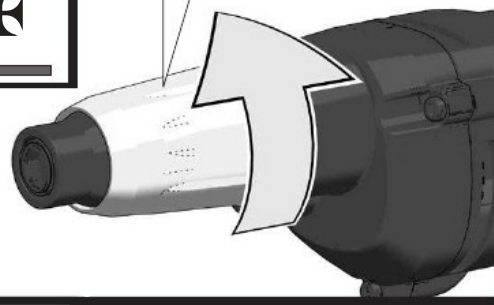
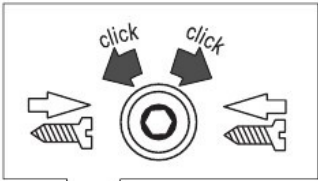
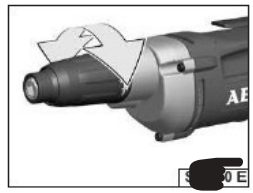

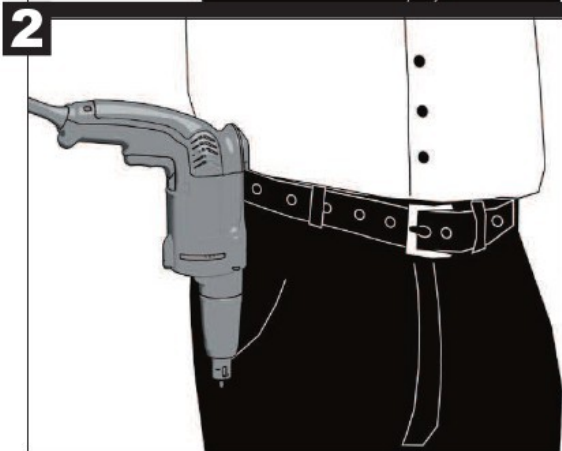
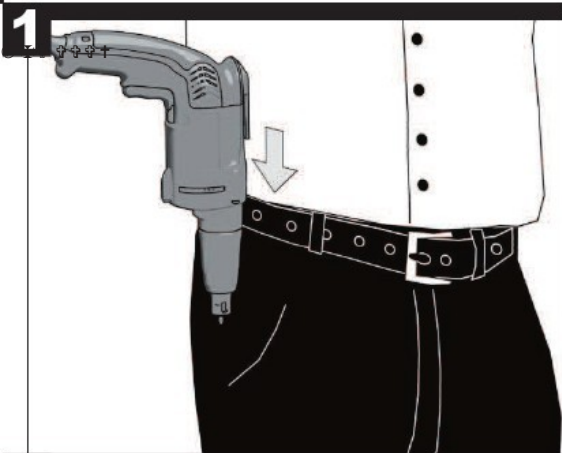
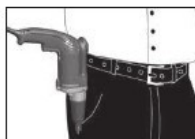
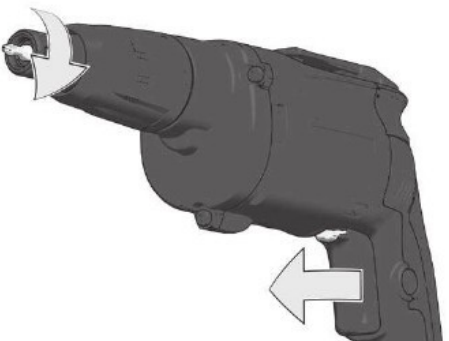
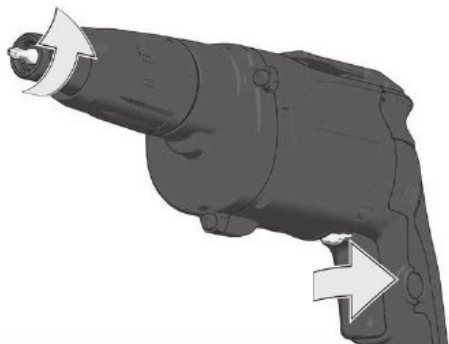

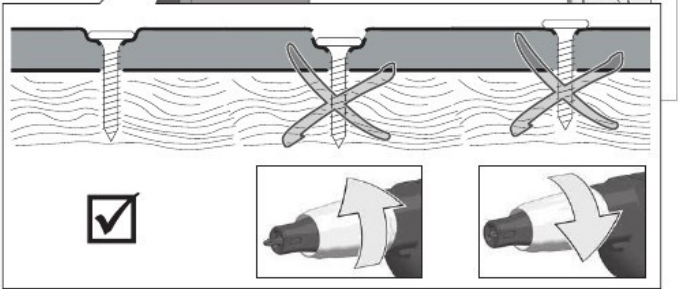
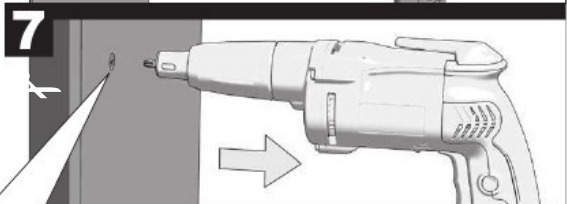
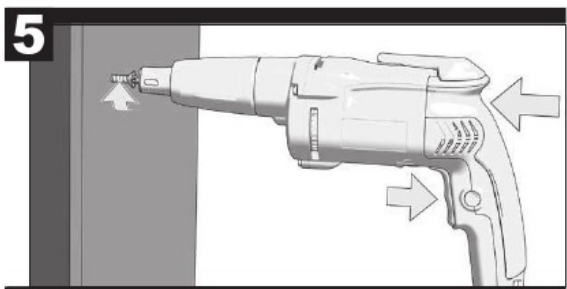
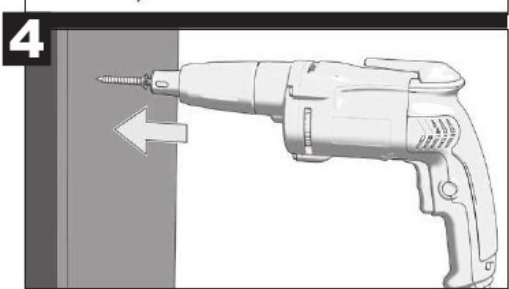
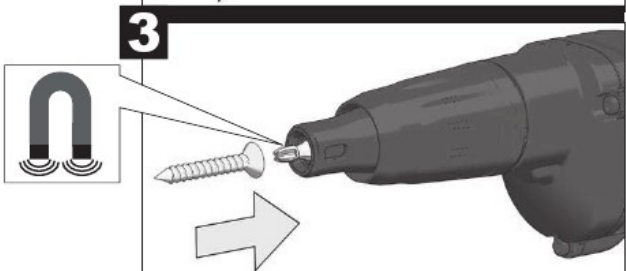
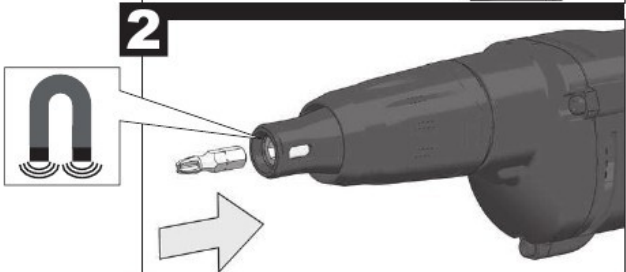
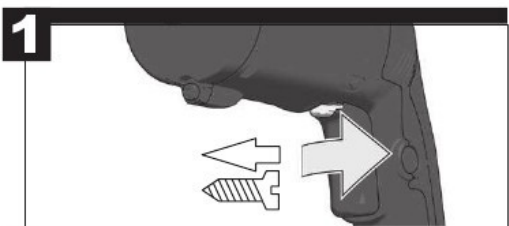

ТЕХНИЧЕСКИЕ ДАННЫЕ**S 2500 E****S 4000 E**

Номинальная выходная мощность (Ватт).....	720 W	720 W
Номинальная мощность.....	360 W	360 W
Число оборотов без нагрузки (об/мин).....	0-2500 min ⁻¹	0-4000 min ⁻¹
Самозасверливающие шурупы до (мм).....	6,3 mm	6,3 mm
Винты с внутренним шестигранником (ширина ключа).....	5,0 mm	5,0 mm
Шурупы для стеновых панелей до (макс.).....	14"	14"
Универсальное приемное устройство.....	1,5 kg	1,4 kg
Вес без кабеля.....	< 2,5 m/s ²	3,8 m/s ²
Обычное повышенное ускорение составляет.....		
Обычные уровни звукоаглошного шума инструмента составляют:		
Уровень звукового давления (K = 3 dB(A)).....	85 dB (A)	85 dB (A)
Уровень звуковой мощности (K = 3 dB(A)).....	96 dB (A)	96 dB (A)

Значения замерялись в соответствии со стандартом EN 60 745.

РЕКОМЕНДАЦИИ ПО ТЕХНИКЕ БЕЗОПАСНОСТИ

Пожалуйста, соблюдайте правила безопасности, изложенные в прилагаемой брошюре!

Используйте наушники! Воздействие шума может привести к потере слуха.

Электроприборы, используемые во многих различных местах, в том числе на открытом воздухе, должны подключаться через устройство, предотвращающее резкое повышение напряжения.

При закручивании и вывинчивании шурупов рабочая поверхность должна быть закреплена для предотвращения вращения.

Перед выполнением каких-либо работ по обслуживанию инструмента всегда вынимайте вилку из розетки.

Вставляйте вилку в розетку только при выключенном инструменте.

Держите силовой провод вне рабочей зоны инструмента. Всегда прокладывайте кабель за спиной.

При работе в стенах, потолках или полу убедитесь в том, чтобы не повредить электрические линии или водопроводные трубы.

ИСПОЛЬЗОВАНИЕ

Шуруповерт может использоваться для закручивания шурупов в дерево и металл.

Не пользуйтесь данным инструментом способом, отличным от указанного для нормального применения.

ПОДКЛЮЧЕНИЕ К ЭЛЕКТРОСЕТИ

Подсоединять только к однофазной сети переменного тока с напряжением, соответствующим указанному на инструменте. Электроинструмент имеет второй класс защиты, что позволяет подключать его к розеткам электропитания без заземляющего вывода.

ДЕКЛАРАЦИЯ О СООТВЕТСТВИИ СТАНДАРТАМ ЕС

Мы заявляем, что этот продукт соответствует следующим стандартам: EN 60745, EN 55 14-1, EN 55014-2, EN 61000-3-2, EN 61000-3-3, в соответствии с правилами 98/37/EC, 89/336/EEC.

CE07

Volker Siegle
Manager Product Development

ОБСЛУЖИВАНИЕ

Всегда держите охлаждающие отверстия чистыми. Пользуйтесь аксессуарами и запасными частями только фирмы AEG. В случае возникновения необходимости в замене, которая не была описана, пожалуйста, обращайтесь на один из сервисных центров (см. список наших гарантийных/сервисных организаций).

При необходимости может быть заказан чертеж инструмента с трехмерным изображением деталей. Пожалуйста, укажите десятизначный номер и тип инструмента и закажите чертеж у Ваших местных агентов или непосредственно у AEG Elektrowerkzeuge, Max-Eyth-Straße 10, D-71364 Winnenden, Germany.

СИМВОЛЫ

Перед выполнением каких-либо работ по обслуживанию инструмента всегда вынимайте вилку из розетки.



Не выбрасывайте электроинструмент с бытовыми отходами! Согласно Европейской директиве 2002/96/EC по отходам от электрического и электронного оборудования и соответствующим нормам национального права выходящие из употребления электроинструменты подлежат сбору отдельно для экологически безопасной утилизации.

ОФИЦИАЛЬНЫЙ ДИЛЕР В УКРАИНЕ:

storgom.ua

ГРАФИК РАБОТЫ:

Пн. – Пт.: с 8:30 по 18:30

Сб.: с 09:00 по 16:00

Вс.: с 10:00 по 16:00

КОНТАКТЫ:

+38 (044) 360-46-77

+38 (066) 77-395-77

+38 (097) 77-236-77

+38 (093) 360-46-77

Детальное описание товара: <https://storgom.ua/product/shurupovert-aeg-s25-0e.html>

Другие товары: <https://storgom.ua/setevye-shurupoverty.html>