



 **Husqvarna**[®]



565, 572XP, 572XPG



Зміст

Вступ.....	2	Усунення несправностей.....	37
Безпека.....	3	Транспортування та зберігання.....	38
Збирання.....	12	Технічні дані.....	38
Експлуатація.....	13	Аксесуари.....	40
Технічне обслуговування.....	24	Декларація відповідності ЄС.....	41

Вступ

Опис виробу

Husqvarna 565, 572XP та 572XPG – це моделі ланцюгових пилок із паливним двигуном.

Ми постійно працюємо над вдосконаленням конструкції та технологій, що допоможе підвищити безпеку та ефективність роботи. Регулярно заходьте до свого сервісного дилера, щоб дізнатися чи можете ви скористатися перевагами нових функцій.

Правильне використання

Цей виріб призначений для робіт у лісовому господарстві на кшталт валки, обрізання та зрізання дерев.

Зверніть увагу: Норми внутрішнього законодавства можуть накладати обмеження на використання даного виробу.

Огляд виробу 565 / 572XP / 572XPG

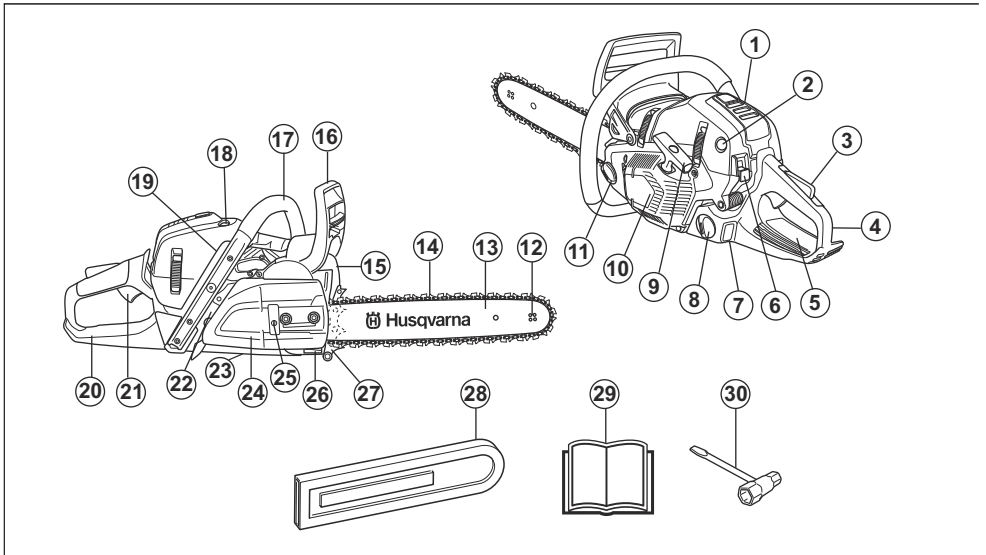

1. Кришка циліндра
2. Продувка повітрям
3. Блокування курка газу
4. Задня ручка
5. Інформаційна й попереджувальна наклейка
6. Перемикач START/STOP (Пуск/Стоп)
7. Віконце перевірки рівня палива
8. Паливний бак
9. Ручка стартера
10. Корпус стартера
11. Масляний бак мастила для ланцюга
12. Зубчасте колесо вершини шини
13. Пилкова шина
14. Пилковий ланцюг
15. Глушник
16. Ланцюгове гальмо та передній захисний щиток

17. Передня рукоятка
18. Клапан зниження тиску
19. Перемикач ручок із підгрівом (572XPG)
20. Правосторонній кожух
21. Курок газу
22. Заводська табличка з серійним номером
23. Регулювальний гвинт масляного насоса
24. Кришка зчеплення
25. Гвинт натягування ланцюга
26. Обмежувач ланцюга
27. Шпичастий буфер
28. Чохол пилкової шини
29. Посібник користувача
30. Комбінований ключ

Рівень шумових випромінювань виробу вказаний у розділі «Технічні дані» і на паспортній табличці.



Ланцюгове гальмо, активоване (праворуч). Ланцюгове гальмо, не активоване (ліворуч).



Клапан зниження тиску.



Запалювання; заслінка



Продувка повітрям.



Налаштування масляного насоса.



Заправлення.



Отвір для заливання оливи для ланцюга.



Якщо ваш виріб позначений цим символом, він оснащений ручками з підгрівом.

Символи на виробі



Недбале чи неправильне використання цього виробу може призвести до серйозних або смертельних травм користувача чи інших осіб.



Перед експлуатацією виробу уважно прочитайте посібник користувача та переконайтеся, що ви зрозуміли наведені в ньому вказівки.



Завжди надягайте сертифікований захисний шолом, захисні навушники, захисні окуляри або маску.



Цей виріб відповідає вимогам відповідних Директив ЄС.



Рівень випромінювання шуму в середовищі відповідає Директиві ЄС.

Зверніть увагу: Інші позначення на виробі стосуються сертифікатів для певних ринків.

Безпека

Загальні правила техніки безпеки



ПОПЕРЕДЖЕННЯ: Перш ніж розпочати використання виробу, уважно прочитайте наведені нижче попередження.

- У разі неправильного або недбалого використання ланцюгова пилка може спричинити серйозні травми або навіть смерть. Дуже важливо, щоб ви прочитали цей посібник користувача та зрозуміли його зміст.
- За жодних обставин не змінюйте конструкцію виробу без дозволу виробника. Забороняється використовувати виріб, у конструкцію якого було внесено зміни. Крім того, використовуйте лише

оригінальні аксесуари. Застосування недозволених модифікацій та/або приладдя може призвести до серйозної чи смертельної травми користувача чи інших осіб.

- Всередині глушника містяться хімічні елементи, що можуть бути канцерогенними. Якщо глушник пошкоджено, уникайте контакту із цими елементами.
- Тривале вдихання вихлопних газів двигуна, аерозолі олії для ланцюга та пилу, що виникає під час пиляння, може бути небезпечним для здоров'я.
- Під час роботи цього виробу утворюється електромагнітне поле. Це поле може за деяких умов взаємодіяти з активними чи пасивними

медичними імплантатами. Щоб зменшити ризик тяжких або смертельних травм, рекомендуємо особам із медичними імплантатами проконсультуватися зі своїм лікарем і виробником медичного імплантату перед початком експлуатації цього виробу.

- Інформація в посібнику користувача в жодному разі не замінить професійних навичок та досвіду. Якщо ви не впевнені в безпеці своїх дій, зупиніть роботу й зверніться за порадою до фахівця. Зверніться до свого сервісного дилера чи досвідченого користувача ланцюгових пилко. Не виконуйте дій, у безпеці яких ви не впевнені!

Правила техніки безпеки під час використання



ПОПЕРЕДЖЕННЯ: Перш ніж розпочати використання виробу, уважно прочитайте наведені нижче попередження.

- Перед використанням ланцюгової пилки ви повинні усвідомити ефекти віддачі та способи їх уникнення. Див. інструкції під заголовком *Що таке віддача? на сторінці 18*.
- Забороняється користуватися несправним виробом. Дотримуйтесь вимог із техніки безпеки та вказівок із технічного обслуговування, наведених у цьому посібнику. Деякі операції технічного обслуговування мають виконувати лише кваліфіковані фахівці. Інструкції дивіться в розділі *Технічне обслуговування на сторінці 24*.
- Забороняється використовувати виріб, що має видимі пошкодження кришки свічки запалювання та проводу запалювання. Виникає ризик іскроутворення, що може призвести до пожежі.
- У жодному разі не користуйтеся виробом, якщо ви втомлені, перебуваєте під впливом алкогольних, наркотичних, лікарських чи будь-яких інших засобів, що можуть вплинути на зір, зосередженість, свідомість чи координацію рухів.
- Не користуйтеся виробом у погану погоду, наприклад у густий туман, сильний дощ, сильний вітер, при холодній температурі тощо. Робота в погану погоду втомлює, а також створює додаткову небезпеку, наприклад, ожеледь, непередбачуваність напрямку падіння зрізаних дерев тощо.
- У разі використання несправного ріжучого обладнання чи неправильного поєднання пильної шини та ланцюга, суттєво збільшується ризик віддачі! Використовуйте лише рекомендовані комбінації шини та ланцюга, а також дотримуйтеся інструкцій щодо заточування. Інструкції дивіться в розділі *Аксесуари на сторінці 40*.
- Забороняється експлуатувати ланцюгову пилку без правильно встановлених шини, ланцюга та всіх кожухів. Див. інструкції під заголовком *Збирання на сторінці 12*. Якщо на пилку не

встановлена шина чи ланцюг, зчеплення може від'єднатися й призвести до серйозних травм.

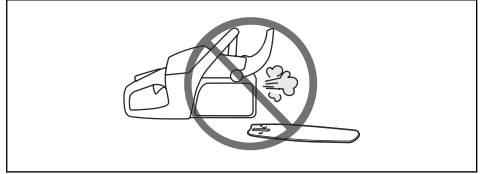

- Не намагайтеся завести пилку методом «drop start» – штовхаючи пилку від себе однією рукою та утримуючи трос стартера іншою. Цей метод надто небезпечний, адже ви можете втратити контроль над пилкою.

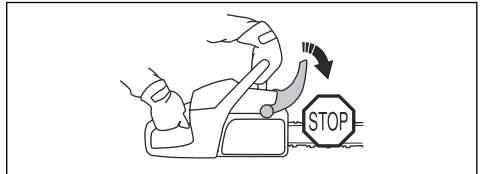

- Забороняється запускати виріб у приміщенні. Вдихати вихлопні дими небезпечно.
- Огляньте навколишню територію та переконайтеся, що люди, тварини чи будь-що інше навколо вас не перешкоджатиме керуванню інструментом.



- Ніколи не дозволяйте дітям використовувати виріб чи знаходитися біля нього. Оскільки виріб обладнаний перемикачем START/STOP (Пуск/Стоп) із пружиною й може бути запущений на низькій швидкості та з малою силою за допомогою стартера, то навіть маленькі діти за деяких обставин можуть мати силу, необхідну для його запуску. Це може означати ризик серйозної травми. Тому видаліть патрон свічки запалення, коли виріб не знаходиться під суворим наглядом.
- Щоб повністю контролювати ланцюгову пилку, ви повинні прийняти стабільне положення. Забороняється працювати з пилкою, якщо ви

знаходиться на драбині, дереві чи не має під ногами твердої поверхні.

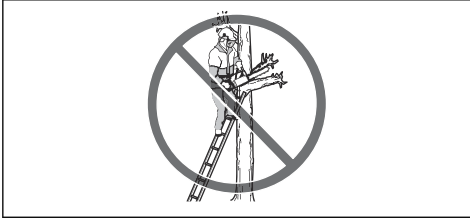

- Необачність може призвести до віддачі, якщо зона віддачі шини випадково торкнеться гілки, сусіднього дерева чи іншого предмета.

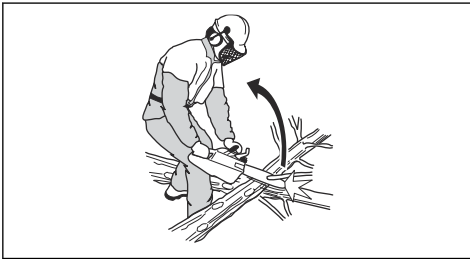

- Заборонено використовувати ланцюгову пилку, тримаючи її однією рукою. Неможливо безпечно контролювати ланцюгову пилку однією рукою.
- Завжди тримайте пилку обома руками. Права рука має бути на задній ручці, ліва – на передній. Цим руків'ям повинні користуватися як правші, так і шульги. Міцно тримайтеся за ручки пилки, охопивши їх пальцями. Використання такої хватки дозволяє мінімізувати небезпеку віддачі та тримати пилку під контролем. Не випускайте ручки!

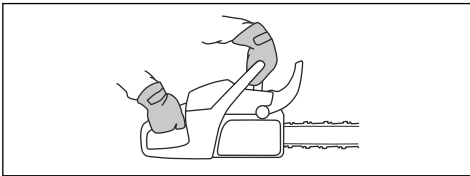

- Забороняється використовувати ланцюгову пилку на висоті вище своїх плечей; не намагайтеся працювати носиком шини.



- Не використовуйте ланцюгову пилку в разі, якщо не зможете покликати на допомогу при нещасному випадку.
- Перед транспортуванням ланцюгової пилки слід вимкнути двигун та заблокувати ланцюг гальмом. Ланцюгову пилку слід переносити таким чином, щоб пильна шина та ланцюг були направлені назад. Перед перенесенням ланцюгової пилки чи транспортуванням її на будь-яку відстань встановлюйте на пильну шину запобіжник для транспортування.
- Перш ніж класти ланцюгову пилку на землю, заблокуйте ланцюг гальмом та постійно тримайте виріб у полі зору. Якщо збираєтесь на будь-який час залишити пилку, вимкніть її двигун.
- Іноді стружка пристає до кришки зчеплення, внаслідок чого ланцюг пилки може заклинювати. Перед чисткою обов'язково зупиніть двигун.
- Робота двигуна в ізольованому чи погано провітрюваному приміщенні може призвести до смерті внаслідок ядухи чи отруєння монооксидом вуглецю.
- Неможливо передбачити в посібнику всі ситуації, які можуть виникнути під час використання ланцюгової пилки. Завжди будьте обережні та керуйтеся здоровим глуздом. Уникайте ситуацій, які виходять за межі ваших можливостей. Якщо після ознайомлення з інструкціями у вас залишаться сумніви щодо того, як користуватися інструментом, перед продовженням необхідно проконсультуватися у спеціаліста. У разі виникнення будь-яких питань щодо використання ланцюгової пилки зверніться до свого дилера чи нашої компанії. Ми охоче надамо пораду й допомогу щодо ефективного та безпечного використання ланцюгової пилки. За можливості пройдіть навчальний курс з експлуатації ланцюгових пилко. Інформацію про доступність навчальних матеріалів та курсів можна дізнатися у свого дилера, у лісництві чи бібліотеці.



Засоби індивідуального захисту



ПОПЕРЕДЖЕННЯ: Перш ніж розпочати використання виробу, уважно прочитайте наведені нижче попередження.

Механізми безпеки на пристрої



ПОПЕРЕДЖЕННЯ: Перш ніж розпочати використання виробу, уважно прочитайте наведені нижче попередження.

У цьому розділі надається інформація щодо засобів безпеки виробу та їх функціонування. Інформацію щодо огляду й технічного обслуговування див. в інструкціях під заголовком *Перевірка та технічне обслуговування захисного обладнання інструмента на сторінці 25*. Розташування цих деталей на виробі див. в інструкціях під заголовком *Огляд виробу 565 / 572XP / 572XPG на сторінці 2*.

Термін служби виробу може зменшитись, а небезпека виникнення нещасних випадків збільшиться, якщо його технічне обслуговування виконується неправильно або якщо обслуговування та / або ремонт виконуються непрофесійно. Для отримання додаткової інформації зверніться до найближчого сервісного дилера.



ПОПЕРЕДЖЕННЯ: Не використовуйте виріб із пошкодженими елементами захисту. Захисне обладнання необхідно перевіряти та обслуговувати. Див. інструкції під заголовком *Перевірка та технічне обслуговування захисного обладнання інструмента на сторінці 25*. Якщо ваш пристрій не пройшов усі перевірки, його необхідно відвезти до сервісного дилера для ремонту.

Ланцюгове гальмо та передній захисний щиток

Пилка обладнана гальмом пилкового ланцюга, який створений для зупинки ланцюга в разі віддачі. Гальмо пилкового ланцюга зменшує ризик виникнення нещасних випадків, але тільки ви можете їм запобігти.

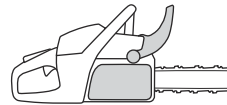

ПОПЕРЕДЖЕННЯ: Уникайте ситуацій, в яких існує небезпека віддачі. Будьте обережні під час використання ланцюгової пилки та переконайтеся, що зона віддачі шини не торкнеться ніяких предметів.

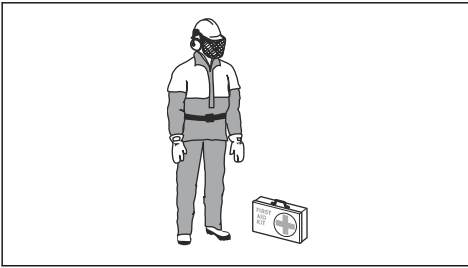
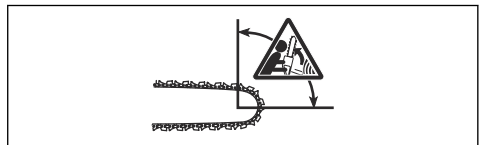

- Більшість нещасних випадків під час експлуатації ланцюгової пилки стається через контакт ланцюга з оператором. Кожного разу при роботі з інструментом необхідно користуватися відповідними засобами індивідуального захисту. Особисте захисне спорядження не може повністю ліквідувати небезпеку травмування, але при нещасному випадку воно знизить ступінь важкості травми. Зверніться до сервісного дилера по допомогу у виборі правильних засобів захисту.
- Завжди використовуйте засоби індивідуального захисту. Використовуйте відповідний захист для рук. Зазвичай одяг повинен щільно облягати тіло та не обмежувати рухів. Регулярно перевіряйте стан засобів індивідуального захисту.
- Надягайте відповідний захисний шолом.
- Надягайте відповідні захисні навушники. Якщо довгий час перебувати в зоні високих шумових випромінювань, це може призвести до хронічного порушення слуху
- Щоб зменшити небезпеку травми від предметів, що відлітають, завжди надягайте захисні окуляри або захисну маску. Під час роботи з ланцюговою пилкою від неї можуть швидко відлітати такі предмети, як тирса, невеликі шматки деревини тощо. Це може призвести до серйозної травми, особливо травми очей.
- Надягайте рукавиці із захистом від ланцюгових пилко.
- Надягайте штани із захистом від ланцюгових пилко.
- Надягайте захисне взуття зі сталевим носком та неслизькою підошвою.
- Завжди тримайте під рукою аптечку.
- Від глушника, шини, ланцюга пилки чи інших деталей можуть відлітати іскри. Поблизу завжди мають бути засоби гасіння пожежі й лопата для запобігання лісовим пожегам.

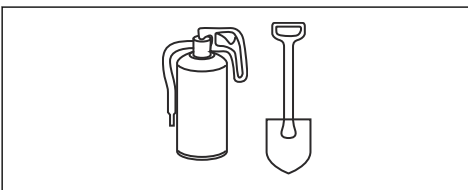

Гальмо ланцюга (A) можна активувати вручну (лівою рукою) чи автоматично за допомогою інерційного пускового механізму.

Гальмо починає працювати при натисканні переднього захисного щитка (B) вперед.

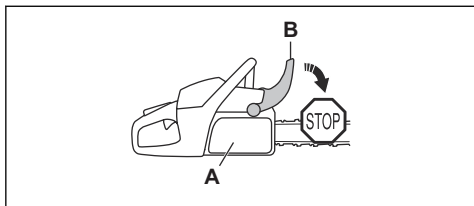

Цей рух активує механізм, що під дією пружини затягує стрічку гальма (C) навколо системи приводу двигуна (D) (барaban зчеплення).

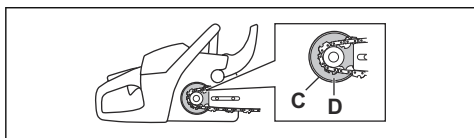

Передній захисний щиток призначений не тільки для активації гальма ланцюга. Його іншою важливою функцією є зменшення небезпеки контакту лівої руки з ланцюгом пилки в разі, якщо ви не втримуєте передню ручку.

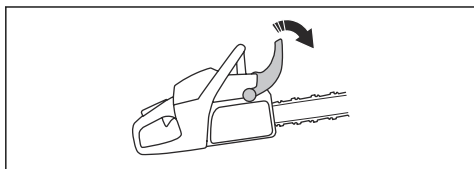

Гальмо ланцюга необхідно вмикати перед запуском ланцюгової пилки, щоб він не почав обертатися.

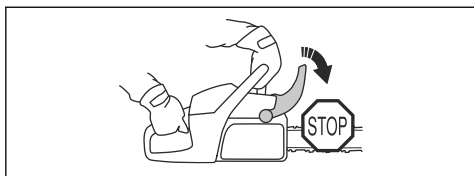

Використовуйте гальмо ланцюга в якості «стояночного» під час запуску та переміщення на короткі дистанції, адже це зменшить небезпеку випадкового контакту ланцюга, що рухається, з

вашою ногою, сторонніми особами чи навколишніми предметами.

Щоб відпустити гальмо ланцюга, потягніть передній захисний щиток назад до передньої ручки.

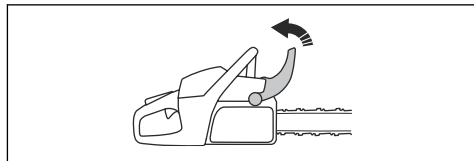

Віддача може бути різкою та дуже сильною. У більшості випадків віддача буває невеликою та не завжди активує гальмо ланцюга. Якщо таке станеться, міцно тримайте ланцюгову пилку та не відпускайте її.

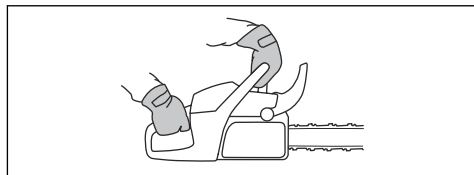

Хід активації ланцюгового гальма, ручний чи за допомогою інерційного пускового механізму, залежить від сили віддачі та положення ланцюгової пилки відносно об'єкта, на який діє зона віддачі шини. У разі сильної віддачі, коли зона віддачі шини знаходиться найбільш далеко від вас, ланцюгове гальмо активується за інерцією в напрямку віддачі.



Якщо віддача менш сильна чи зона віддачі шини знаходиться ближче до вас, ланцюгове гальмо буде активоване вручну рухом вашої руки.

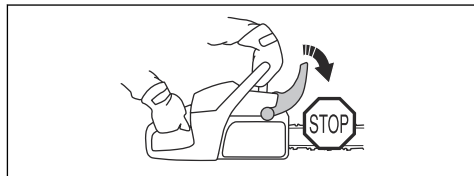

Під час роботи по поваленню дерев, ліва рука знаходиться в положенні, що унеможливорює ручну активацію ланцюгового гальма. За використання такої хватки, коли ліва рука розташовується так, що

не може вплинути на рух переднього захисного щитка, ланцюгове гальмо може активуватися лише за інерцією.

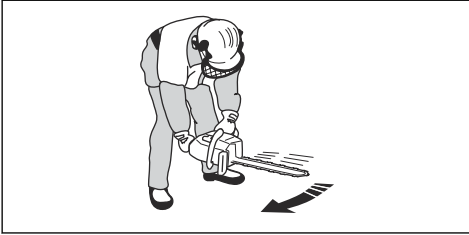

ПОПЕРЕДЖЕННЯ: Усунути віддачу та небезпеку, пов'язану з нею, можете лише ви та використання відповідних технік роботи.

Блокування курка газу

Блокування курка газу створене для запобігання його випадковому спрацюванню. Натискання на елемент блокування курка газу (А) (наприклад, коли ви берете інструмент за рукоятку) знімає блокування курка газу (В). Коли ви випускаєте з рук рукоятку, курок газу та елемент блокування курка газу повертаються в початкове положення. Ця конструкція блокує курок газу в положенні для холостої роботи.

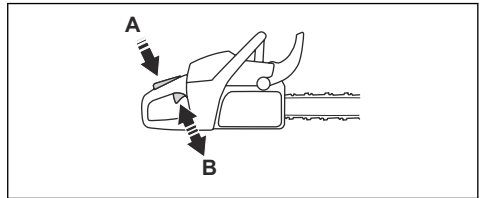

Обмежувач ланцюга

Утримувач ланцюга призначений для затримки ланцюга, якщо він рветься або зіскакує. Такого не повинно бути, якщо ланцюг правильно натягнутий (див. інструкції під заголовком *Натягування ланцюга пилки на сторінці 32*), а також якщо виконується відповідне обслуговування шини та ланцюга (див. інструкції під заголовком *Технічне обслуговування на сторінці 24*).

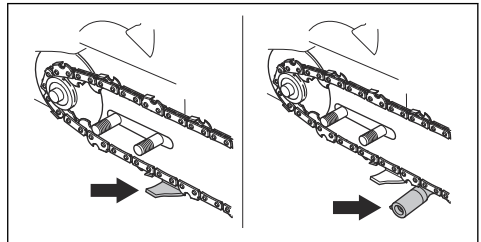

Правосторонній кожух

Окрім захисту руки в разі зіскакування чи розриву ланцюга, правосторонній кожух не дає гілкам та сучкам заважати вашій хватці на задній ручці.

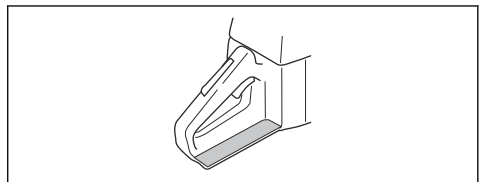

Поширені запитання щодо віддачі

- **Чи буде ланцюгове гальмо завжди активуватися моєю рукою в разі віддачі?**

Ні. Щоб перемістити захисний щиток вперед необхідне певне зусилля. Якщо ваша рука легко торкнулася переднього захисного щитка або зісковзнула повз нього, цього зусилля може бути недостатньо, щоб увімкнути ланцюгове гальмо. Крім того, під час роботи необхідно міцно триматися за рукоятки ланцюгової пилки. Якщо ви міцно тримаєтесь та виникне віддача, можливо ви не відпустите передню рукоятку та не увімкнете ланцюгове гальмо, або ж воно активується лише тоді, коли ланцюгова пилка переміститься на значну відстань. За таких випадків ланцюгове гальмо може не встигнути зупинити ланцюг пилки до того, як він торкнеться вас. Крім того, існують положення, коли ваша рука не може дотягнутися до переднього захисного щитка, щоб активувати ланцюгове гальмо, наприклад, під час роботи по поваленню дерев.

- **Чи буде інерційне ланцюгове гальмо вмикатися завжди в разі віддачі?**

Ні. По-перше, гальмо повинно бути в справному стані. Перевірити гальмо дуже просто, див. інструкції під заголовком *Перевірка та технічне обслуговування захисного обладнання інструмента на сторінці 25*. Рекомендується робити це кожний раз перед початком роботи. По-друге, віддача повинна бути достатньо сильною, щоб увімкнути ланцюгове гальмо. Якщо ланцюгове гальмо буде занадто чутливим, воно буде вмикатися постійно, що дуже незручно.

- **Чи буде захист від віддачі у вигляді ланцюгового гальма постійним?**

Ні. По-перше, щоб забезпечити необхідний рівень захисту, ланцюгове гальмо повинно бути в справному стані. По-друге, щоб зупинити ланцюг пилки, під час віддачі воно повинно активуватися так, як описано вище. По-третє, ланцюгове гальмо може увімкнутися, але якщо пильна шина знаходиться надто близько до вас, воно може не встигнути зупинити ланцюг пилки до того, як він торкнеться вас.

Система амортизації вібрації

Вибір обладнаний системою амортизації вібрацій, яка створена для мінімізації вібрацій та полегшення роботи. Система погашення вібрації зменшує передачу вібрації від двигуна та ріжучого елемента до ручки виробу. Корпус ланцюгової пилки та ріжуче обладнання ізолювані від ручок елементами погашення вібрації.

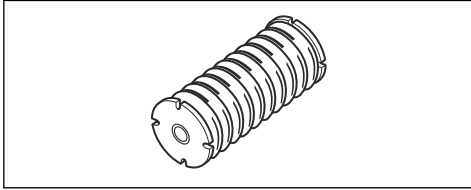

Зрізання твердої деревини (в більшості, широколистяних дерев) створює більше вібрації, аніж зрізання м'якої деревини (в більшості, хвойних дерев). Робота з тупим чи несправним різальним обладнанням (неправильний тип чи погане загострення) збільшує рівень вібрації.



ПОПЕРЕДЖЕННЯ: У людей, які мають погіршений кровообіг, надмірна вібрація може ушкодити нервову систему або систему кровообігу. Якщо у вас проявляються симптоми надмірного впливу вібрації, зверніться до лікаря. До таких симптомів належить оніміння, втрата чутливості, пощипування, поколювання, біль, безсилля, зміна кольору або стану шкіри. Як правило, ці симптоми проявляються в пальцях, руках і зап'ястьях. Вони можуть посилюватися за низької температури.

Перемикач START/STOP (Пуск/Стоп)

Щоб зупинити двигун, використовуйте перемикач START/STOP (Пуск/Стоп).

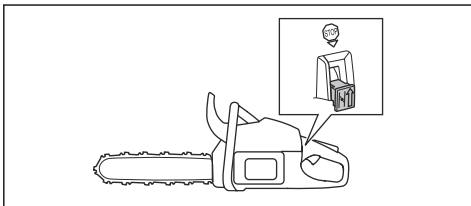

Глушник

Глушник призначений для зменшення шумів та відводу вихлопних газів від користувача.



ПОПЕРЕДЖЕННЯ: Вихлопні гази мають високу температуру і можуть містити іскри, від яких можливе загоряння. Ніколи

не вмикайте інструмент у приміщенні чи біля легкозаймистих матеріалів!

При роботі в теплому та сухому кліматі існує велика небезпека загоряння. Іноді такі території підпадають під дію державних норм, що серед всього іншого вимагають встановлення глушника з іскропоглинальною сіткою відповідного типу.

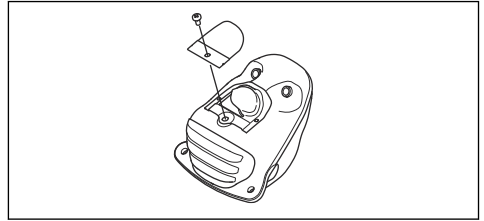

ПОПЕРЕДЖЕННЯ: Під час і після закінчення роботи глушник дуже сильно нагрівається. Це стосується і роботи на холостому ходу. Пам'ятайте про небезпеку загоряння, особливо коли працюєте поблизу легкозаймистих рідин та випарів.



ПОПЕРЕДЖЕННЯ: Ніколи не використовуйте пилку без глушника або з пошкодженим глушником. Пошкоджений глушник може спричинити збільшення рівня шуму та пожежної небезпеки. Слід завжди мати напхавті відповідне протипожежне обладнання. Якщо там, де ви працюєте, необхідно встановлювати іскропоглинальний екран, забороняється працювати без нього або якщо він зламаний.

Заходи безпеки під час роботи з паливом



ПОПЕРЕДЖЕННЯ: Перш ніж розпочати використання виробу, уважно прочитайте наведені нижче попередження.

- Переконайтеся, що під час заправлення чи змішування палива (бензин та олія для двотактних двигунів) приміщення добре вентильовується.
- Паливо та його випари надзвичайно легко займаються й можуть призвести до серйозної травми внаслідок вдихання чи потраплення на шкіру. Тому будьте обережні під час роботи з паливом і переконайтеся, що приміщення достатньо провітрюється.
- Будьте обережні, працюючи з паливом та мастилом для ланцюга. Усвідомлюйте ризики

загоряння, вибуху та вдихання сторонніх речовин.

- Не паліть і не ставте гарячі предмети поблизу пального.
- Перед заправленням обов'язково вимкніть двигун і дайте йому охолонути протягом декількох хвилин.
- Під час заправки повільно відкручуйте кришку пального баку, щоб тиск зменшувався поступово.
- Після заправлення обережно, але щільно закрийте кришку.
- Ніколи не заправляйте інструмент, коли двигун запущений.
- Перед запуском обов'язково перенесіть виріб не менш ніж на 3 метри (10 футів) від місця та джерела заправлення.

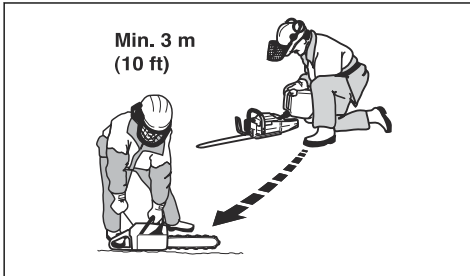

Після заправлення існує низка ситуацій, коли категорично забороняється запускати виріб:

- якщо ви пролили пальне або мастило для ланцюга на пристрій. Витріть інструмент та почекайте, поки палива залишки випаруються.
- якщо ви пролили паливо на себе чи на свій одяг. Змініть одяг та вимийте частини тіла, на які потрапило паливо. Для цього скористайтеся милом та водою.
- якщо з виробу витікає пальне. Регулярно перевіряйте, чи кришка баку та трубки паливної системи не пропусають палива.

Правила техніки безпеки під час обслуговування

Різальне обладнання

У цьому розділі пояснено, як вибрати та доглядати за ріжучим спорядженням, щоб:

- зменшити ймовірність віддачі;
- зменшити ймовірність розриву чи зіскакування ланцюга з шини;
- отримати оптимальну продуктивність різання;
- подовжити термін використання ріжучої насадки.
- уникнути збільшення рівня вібрації.



ПОПЕРЕДЖЕННЯ: Перш ніж розпочати використання виробу, уважно прочитайте наведені нижче попередження.

- У разі використання несправного ріжучого обладнання чи неправильного поєднання пильної шини та ланцюга, суттєво збільшується ризик віддачі! Використовуйте лише рекомендовані компанією комбінації шини та ланцюга, а також дотримуйтеся інструкцій щодо заточування. Див. інструкції під заголовком *Аксесуари на сторінці 40*.

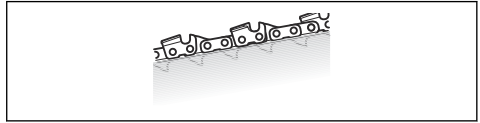

- Під час роботи з ланцюговою пилкою завжди надягайте захисні рукавиці.
- Будь-який контакт із ланцюгом, що обертається, може призвести до надзвичайно серйозних травм.
- Різиці на ланцюгу повинні бути належним чином нагострені! Дотримуйтеся наших вказівок та використовуйте напилек рекомендованого розміру. Пошкоджений чи погано загострений ланцюг підвищує ризик нещасних випадків.

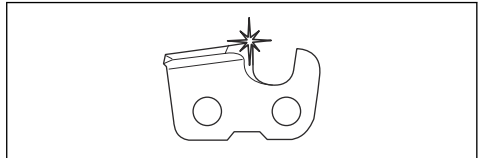

- Слідкуйте, щоб налаштування глибиноміри були вірними! Дотримуйтеся наших вказівок та використовуйте рекомендований зазор глибиноміра. Надто великий зазор збільшує небезпеку віддачі.

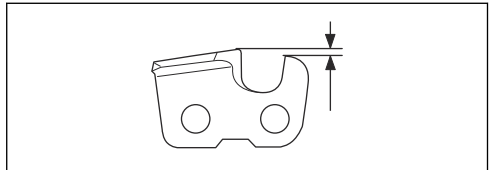

- Підтримуйте відповідний натяг ланцюга! Якщо ланцюг провисає, існує велика вірогідність, що він зіскочить, що призведе до збільшення зносу шини, ланцюга та приводної зірочки.

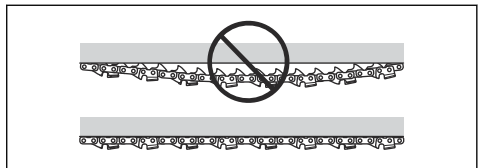

- Підтримуйте різальне обладнання змащеним та виконуйте відповідне технічне обслуговування! Якщо ланцюг погано змащений, існує велика вірогідність, що він розірветься, що призведе до збільшення зносу шини, ланцюга та приводної зірочки.

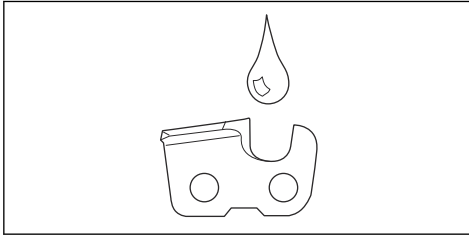

шини, кроком ланцюга та кількістю зубців на верхній зірочці шини.

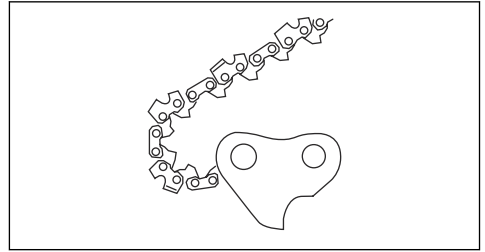

- Ширина паза шини (дюймів / мм). Паз шини повинен збігатися з шириною приводних ланок ланцюга.

Деякі терміни, що описують пильну шину та ланцюг

Щоб підтримувати роботу засобів безпеки різального обладнання, необхідно замінити зношені чи пошкоджені шину чи ланцюг комбінаціями шини та ланцюга, рекомендованими Husqvarna. Див. інструкції під заголовком *Аксесуари на сторінці 40*, щоб ознайомитися зі списком рекомендованих комбінацій шин та ланцюгів для заміни.

Пилкова шина

- Довжина (дюймів / см)

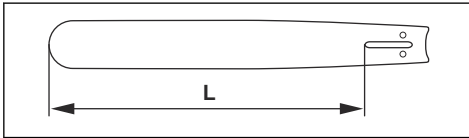

- Кількість зубців на веденій зірочці шини (Т).

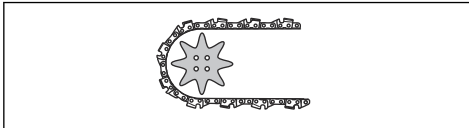

- Крок ланцюга (в дюймах). Проміжки між приводними ланками ланцюга повинні співпадати з проміжками між зубцями на веденій зірочці шини та приводної зірочки.

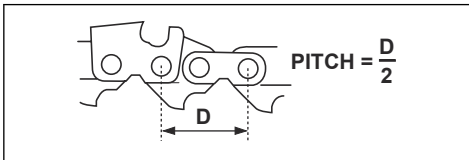

- Кількість передавальних ланок. Кількість передавальних ланок визначається довжиною

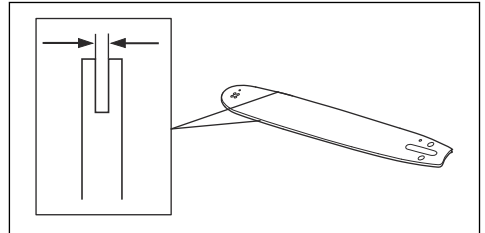

- Отвір для мастила для ланцюга та отвір для натягу ланцюга. Шина повинна підходити по конструкції до ланцюгової пилки.

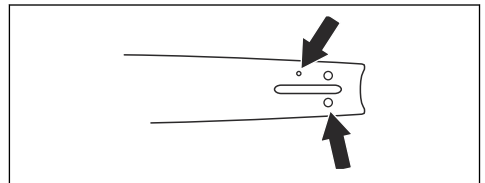

Пилковий ланцюг

- Крок ланцюга (дюймів)

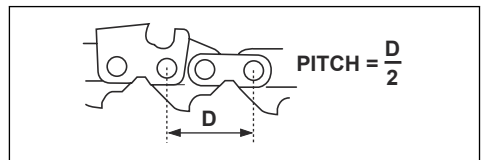

- Ширина приводних ланок (мм / дюймів)

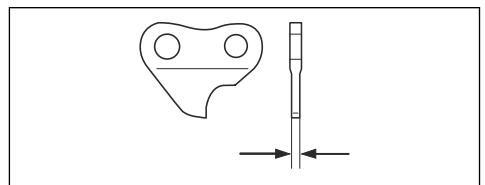

- Кількість передавальних ланок.

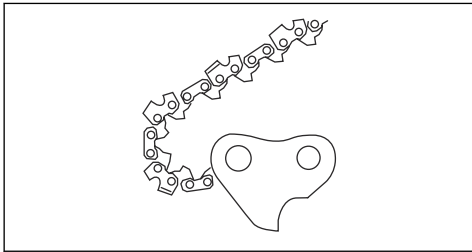

Різальне обладнання розроблене, щоб зменшувати віддачу

Єдиний спосіб уникнути віддачі – це переконатися, що зона віддачі шини ніколи нічого не торкнеться.

Зменшити ефекти віддачі можна шляхом використання різального обладнання з вбудованим механізмом зменшення віддачі, підтримки гостроти ланцюга та виконання необхідного технічного обслуговування.

Пилкова шина

Чим менше буде радіус верхівки, тим меншим буде шанс віддачі.

Пилковий ланцюг

Ланцюг складається з низки ланок – звичайних та зі зменшенням віддачі.



ПОПЕРЕДЖЕННЯ: Жодна конструкція ланцюгової пилки не усуває небезпеку віддачі.

Збирання

Вступ



ПОПЕРЕДЖЕННЯ: Перед збиранням виробу уважно прочитайте розділ про правила техніки безпеки.



ПОПЕРЕДЖЕННЯ: Під час збирання ланцюгової пилки завжди надягайте захисні рукавиці.



ПОПЕРЕДЖЕННЯ: Перемикач START/STOP (Пуск/Стоп) автоматично повертається в положення пуску. Для запобігання ненавмисному запуску двигуна ковпачок свічки запалювання повинен бути завжди знятий під час монтажу, перевірки та обслуговування

Збирання пильної шини й ланцюга пилки

1. Потягніть передній захисний щиток до передньої ручки, щоб вимкнути гальмо ланцюга.

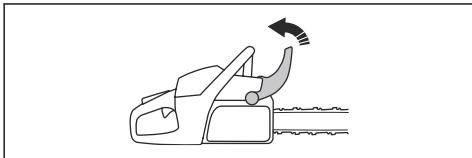

2. Відкрутіть гайки шини й зніміть кришку зчеплення. Зніміть кільце для транспортування (A).

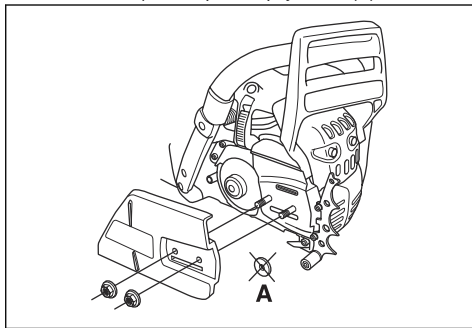

3. Встановіть пильну шину на болти шини. Установіть пильну шину в максимальне заднє положення.
4. Встановіть ланцюг пилки навколо приводної зірочки й зчепіть його в канавці на пильній шині. Починайте з верхнього краю пильної шини. Переконайтеся, що приводні ланки ланцюга пилки правильно встановлені навколо приводної зірочки та в канавці на пильній шині.

5. Переконайтеся, що краї різальних ланок на верхньому краї пильної шини спрямовані вперед.

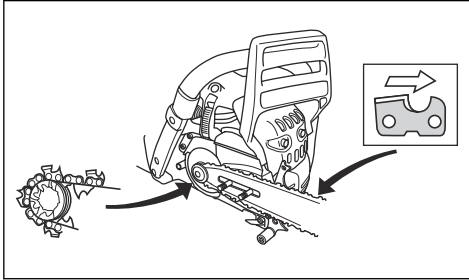

6. Встановіть кришку зчеплення та вставте шпильку натягування ланцюга в отвір на шині.

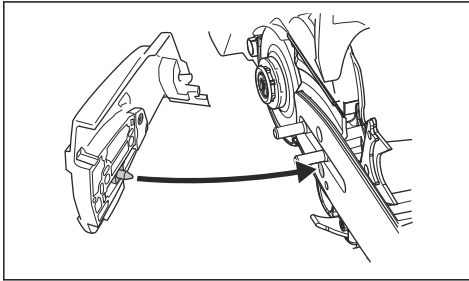

7. Затягніть гайки шини без використання інструментів.
8. Натягніть ланцюг пилки. Інструкції див. у розділі *Натягування ланцюга пилки на сторінці 32.*

Зверніть увагу: Якщо кришку зчеплення важко зняти, затягніть гайки шини, активуйте ланцюгове гальмо та знову відпустіть його. Якщо все пройшло успішно, ви почуєте виразне клацання.

Експлуатація

Вступ



ПОПЕРЕДЖЕННЯ: Перед використанням виробу уважно прочитайте розділ про правила техніки безпеки.



ПОПЕРЕДЖЕННЯ: Перемикач START/STOP (Пуск/Стоп) автоматично повертається в положення пуску. Для запобігання ненавмисному запуску двигуна ковпачок свічки запалювання повинен бути завжди знятий під час монтажу, перевірки та обслуговування



ПОПЕРЕДЖЕННЯ: Завжди використовуйте засоби індивідуального захисту. Див. заголовок *Засоби індивідуального захисту на сторінці 5*

Робоча перевірка перед початком використання виробу

1. Перевірте ланцюгове гальмо та переконайтеся, що воно функціонує відповідним чином та не має пошкоджень.
2. Перевірте задній захисний пристрій для правої руки та переконайтеся, що він не пошкоджений.
3. Перевірте стопор курка газу та переконайтеся, що він функціонує відповідним чином та не має пошкоджень.
4. Перевірте перемикач START/STOP та переконайтеся, що він функціонує відповідним чином та не має пошкоджень.
5. Переконайтеся, що на рукоятках немає мастила.
6. Перевірте противібраційну систему та переконайтеся, що вона функціонує відповідним чином та не має пошкоджень.
7. Перевірте глушник та переконайтеся, що він встановлений відповідним чином та не має пошкоджень.
8. Перевірте ланцюгову пилку та переконайтеся, що всі деталі встановлені правильно, знаходяться на своїх місцях та не пошкоджені.
9. Перевірте утримувач ланцюга та переконайтеся, що він встановлений правильно.

10. Перевірте натяг ланцюга.

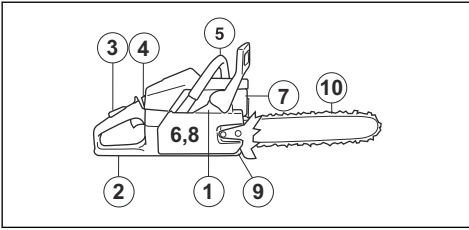

Паливо

Цей виріб оснащений двотактним двигуном та працює лише на суміші бензину й моторної оливи для двотактних двигунів.

Бензиновий двигун

- Використовуйте неетилований чи етилований бензин гарної якості.
- Рекомендується використовувати бензин з октановим числом не нижче 90 (дослідницьке октанове число).



УВАГА: Використання бензину з нижчим октановим числом може призвести до стукоту у двигуні. Стукіт у двигуні підвищує його температуру та збільшує навантаження на підшипники, що призводить до пошкодження двигуна.

- Рекомендовано використовувати бензин із більшим октановим числом, якщо ви тривалий час працюєте на великих обертах, наприклад, під час обрізання гілок.

Алкілатне паливо Husqvarna

Для забезпечення оптимальної роботи рекомендується використовувати алкілатне паливо Husqvarna. Паливо містить менш шкідливі речовини, ніж звичайне паливо. Завдяки цьому зменшується шкідливий вплив вихлопних димів. Після згоряння паливо виділяє менше залишків, завдяки чому компоненти двигуна залишаються більш чистими. Це подовжує строк служби двигуна. Алкілатне паливо Husqvarna може не бути доступним у деяких регіонах.

Етанолове паливо

Husqvarna рекомендує доступне паливо торгового сорту з вмістом етанолу не більше 10%.

Обкатка

Протягом перших 10 годин експлуатації не давайте двигуну тривалий час працювати на повну потужність без навантаження.

Масило для двотактних двигунів

- Для досягнення найкращого результату користуйтеся мастилом Husqvarna для

двотактних двигунів, що спеціально розроблено для наших двигунів. Суміш 1:50 (2 %).

- Якщо мотоциклетної оливи Husqvarna немає, використовуйте іншу оливу високої якості для двотактних двигунів із повітряним охолодженням. Якщо будете вибирати оливу, проконсультуйтеся зі своїм сервісним дилером.
- Не використовуйте оливу для двотактних двигунів із водяним охолодженням, яку також називають зовнішньою оливою.
- Не використовуйте оливу для чотирьохтактних двигунів.

Бензин, л	Масило для двотактних двигунів, л
	2 % (1:50)
5	0,10
10	0,20
15	0,30
20	0,40

Змішування бензину та оливи для двотактних двигунів



УВАГА: У разі змішування невеликої кількості палива існує ризик, що навіть незначні неточності можуть сильно вплинути на пропорцію суміші. Обережно вимірюйте кількість оливи, щоб отримати правильну суміш.

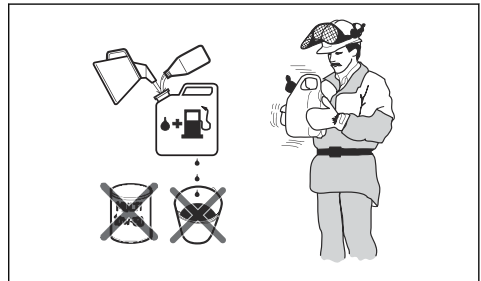

- Вливайте половину кількості бензину, який буде використано.
- Додайте всю необхідну оливу та змішайте (збовтайте) паливну суміш.
- Додайте решту бензину.
- Обережно змішайте (збовтайте) паливну суміш та залийте її в паливний бак виробу.
- Спорожніть й очистіть паливний бак, якщо не будете деякий час використовувати виріб.

Зверніть увагу: Не робіть суміш більше, ніж на 1 місяць, та змішуйте бензин та оливу лише в чистій тарі, призначеній для палива.

Масило для ланцюга

Всі ланцюгові пилки Husqvarna оснащені системою автоматичного змащування ланцюга. Крім того, на деяких моделях можна налаштувати рівень подачі мастила.

Масило для ланцюга повинно добре на ньому триматися та зберігати свою в'язкість як за високої температури влітку, так і в холодну зиму.

Масило для ланцюга від Husqvarna виготовлено на основі рослинної олії та розкладається мікроорганізмами. Рекомендується використовувати саме це мастило, адже воно збільшує строк служби ланцюга та зменшує вплив на навколишнє середовище. Якщо цього мастила немає, рекомендується використовувати стандартне мастило для ланцюгів.

Паливо закінчується раніше мастила для ланцюга. Це один із засобів безпеки, отже необхідно дотримуватися наведених нижче вимог:

- використовуйте відповідний тип мастила (з відповідним діапазоном в'язкості), що підходить для температури навколишнього повітря. Якщо мастило занадто рідке, воно закінчуватиметься раніше за паливо. За температур нижче 0°C (32°F) деякі мастила стають занадто в'язкими. Це може призвести до перевантаження масляного насоса та призвести до пошкодження його компонентів;
- виконуйте рекомендоване налаштування карбюратора. Розріджена суміш призводить до швидшої витрати мастила;
- використовуйте рекомендоване різальне обладнання. Занадто довга шина потребує більшої кількості мастила.



ПОПЕРЕДЖЕННЯ: Не використовуйте відпрацьоване мастило! Відпрацьоване мастило представляє небезпеку для вас та навколишнього середовища. Відпрацьоване мастило призводить до пошкодження масляного насоса, шини та ланцюга.



ПОПЕРЕДЖЕННЯ: Недостатнє змащення різального обладнання може призвести до розриву ланцюга, що може спричинити серйозні травми або смерть.

Якщо будете вибирати мастило для ланцюга, проконсультуйтеся зі своїм сервісним дилером.

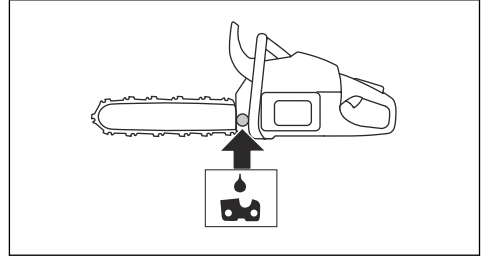

Заправлення паливного бака

1. Витріть поверхню біля кришки паливного бака.
2. Струсіть контейнер та переконайтеся, що суміш повністю перемішана.
3. Заправляйте одночасно паливний бак та бак мастила ланцюга. Об'єми баків для палива та мастила ланцюга точно співвідносяться.
4. Затягуйте кришку паливного бака обережно.
5. Перед запуском перенесіть виріб не менш ніж на 3 метри (10 футів) від місця та джерела заправлення.



УВАГА: Забруднення в баці може призвести до поломки. Регулярно очищуйте баки для палива та мастила, а також раз на рік або частіше замінюйте паливний фільтр.

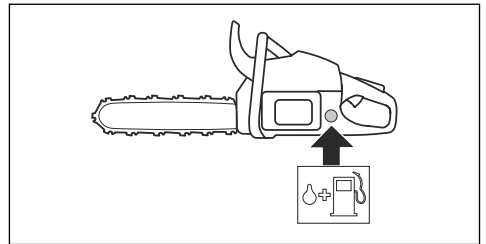

Запуск виробу

Підготовка до запуску холодного двигуна

1. Активуйте гальмо ланцюга, пересунувши передню захисну ручку вперед.

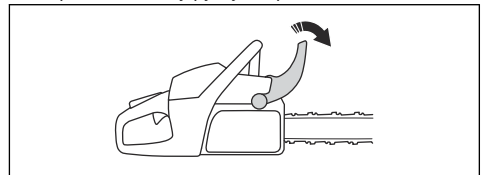



ПОПЕРЕДЖЕННЯ: Під час запуску ланцюгової пилки гальмо ланцюга має бути задіяне, адже це зменшує ризик контакту з ним.

2. Потягніть червоний важіль назовні й вгору, щоб встановити перемикач START/STOP у положення заслінки. (1)
3. Натисніть на клапан зниження тиску, щоб зменшити тиск у циліндрі та полегшити запуск. Коли виріб запускається, клапан автоматично повертається в початкове положення. (2)
4. Декілька разів натискайте діафрагму продувки повітря, поки паливо не почне заповнювати мембрану (приблизно 6 разів). Не треба заповнювати мембрану повністю. (3)

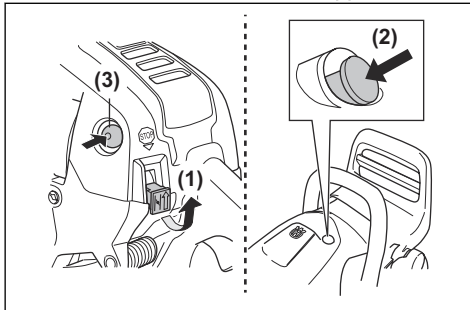

Підготовка до запуску теплового двигуна



1. Активуйте гальмо ланцюга, пересунувши передню захисну ручку вперед.

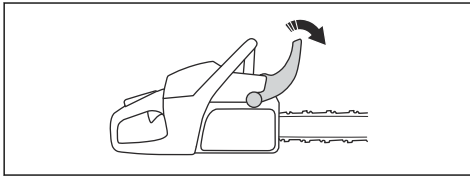

ПОПЕРЕДЖЕННЯ: Під час запуску ланцюгової пилки гальмо ланцюга має бути задіяне, адже це зменшує ризик контакту з ним.

2. Потягніть червоний важіль назовні й вгору, щоб встановити перемикач START/STOP у положення заслінки. (1).

Зверніть увагу: Не використовуйте декомпресійний клапан. (2)

3. Декілька разів натискайте діафрагму продувки повітря, поки паливо не почне заповнювати мембрану (приблизно 6 разів). Не треба заповнювати мембрану повністю. (3)
4. Натисніть на перемикач START/STOP, щоб почати налаштування пуску дроселя. (4)

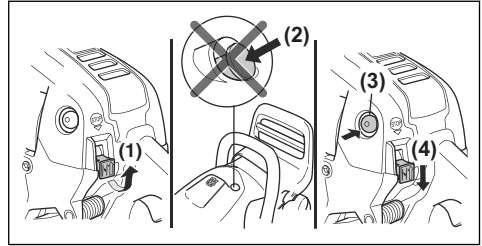

Запуск виробу

1. Візьміться за передню ручку лівою рукою. Поставте праву ногу в затиск для черевика, розташований у нижній частини задньої ручки.
2. Притисніть виріб до землі.



ПОПЕРЕДЖЕННЯ: Переконайтеся, що ви перебуваєте в безпечній стійці, а ланцюг нічого не торкається.

3. Правою рукою поверніть ручку стартера й повільно тягніть шнур правою рукою, доки не відчуєте спротив (спрацює зчеплення зубів). Сильно та швидко смикніть за шнур, доки не запуститься двигун.

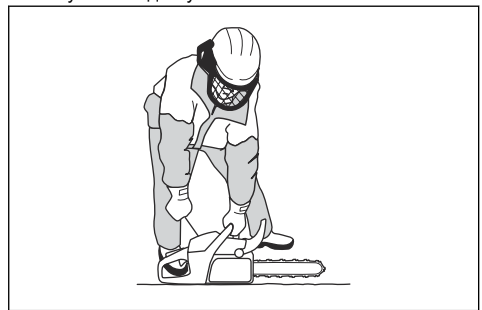

4. Якщо запускати виріб із холодним двигуном, натисніть на перемикач START/STOP після його запуску, коли почуєте приглушені звуки. Сильно смикніть за шнур, доки не запуститься двигун.



ПОПЕРЕДЖЕННЯ: Не намотуйте пусковий шнур на руку.



УВАГА: Не витягуйте шнур стартера повністю та не відпускайте ручку стартера, якщо шнур повністю

втягнутий. Це може призвести до пошкодження виробу.

5. Коли ланцюгове гальмо ввімкнено, двигун необхідно встановити в положенні для холостой роботи. Швидко відпустіть елемент блокування курка газу. Це запобігає надмірному зношенню зчеплення, барабана зчеплення та гальмівної стрічки.

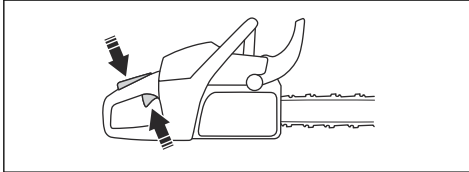

6. Потягніть передній захисний щиток (позначений написом «PULL BACK TO RESET» – потягніть, щоб скинути) у напрямку передньої ручки, щоб вимкнути гальмо ланцюга. Виріб готовий до роботи.

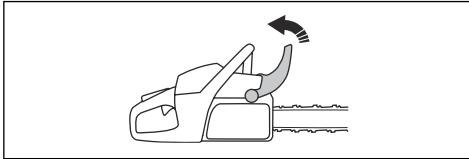

Зупинка виробу

1. Для зупинки двигуна переведіть перемикач START/STOP у нижнє положення.

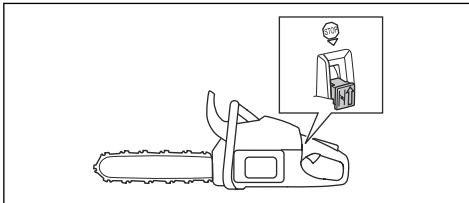

2. Щоб запобігти випадковому запуску двигуна, зніміть ковпак свічки запалювання.



ПОПЕРЕДЖЕННЯ: Перемикач START/STOP (Пуск/Стоп) автоматично повертається в положення пуску. Для запобігання ненавмисному запуску двигуна ковпачок свічки запалювання повинен бути завжди знятий під час монтажу, перевірки та обслуговування

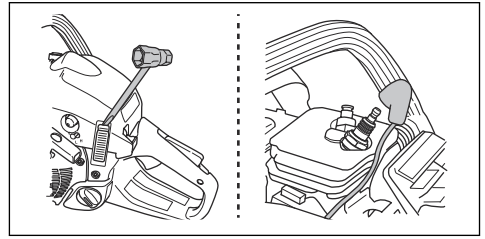

Основні методи різання

Нижче описані деякі загальні умови основних методів різання:

- Різати зверху = різати з тягою. Це означає, що ланцюг пилки протягується через дерево, а під час різання корпус пилки знаходиться на стовбурі. Різання з тягою надає оператору більший контроль над пилкою та положенням зони віддачі.

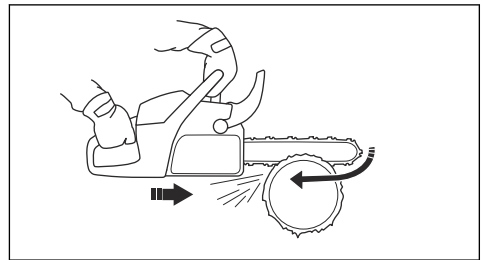

- Різати знизу = різати з поштовхом. Це означає, що ланцюг штовхає пилку в сторону оператора.



ПОПЕРЕДЖЕННЯ: Будьте обережні під час роботи верхнім краєм пильної шини. Якщо ланцюг застрягне в стовбурі, пилку може відкинути на вас. Якщо не попередити це, існує небезпека, що дерева торкнуться лише зона віддачі шини, що призведе до віддачі.

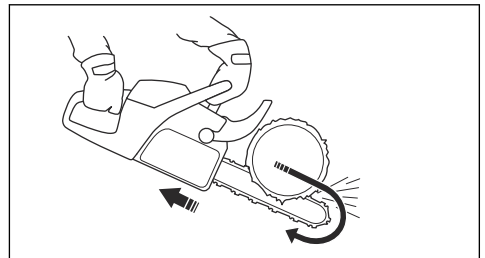

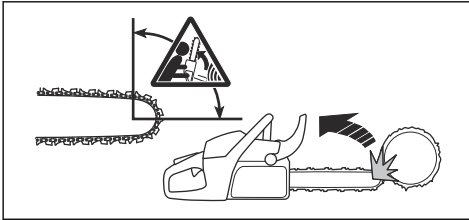

методу її використання в момент, коли зона віддачі шини торкається об'єкта.



Віддача стається тільки тоді, коли зона віддачі шини торкається об'єкта.

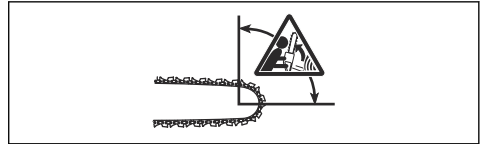

Що слід враховувати перед початком різання

- Під час різання завжди працюйте на повній швидкості!
- Після кожного розрізу зменшуйте швидкість до рівня холостого ходу.

- Різання = загальний термін, що позначає різання дерева.
- Обрізання = обрізання гілок із поваленого дерева.
- Розколювання = явище, коли предмет, з яким ви працюєте, розколюється до завершення розрізання.

Що таке віддача?



ПОПЕРЕДЖЕННЯ: Віддача може виникнути раптово та бути дуже сильною, відбиваючи пилку, шину та ланцюг у бік користувача. Якщо таке трапиться тоді, коли ланцюг рухається, це може призвести до серйозних, навіть смертельних травм. Дуже важливо, щоб ви розуміли, що спричиняє віддачу, та що ви можете уникнути її внаслідок обережності, застосовуючи правильні методи роботи. Ваша підготовленість вже зменшує небезпеку.

Слово «віддача» використовується для опису раптової реакції, яка призводить до відскакування пилки та шини від оброблюваного об'єкта, коли верхній кут кінчика шини, що відомий як зона віддачі, торкається об'єкта.

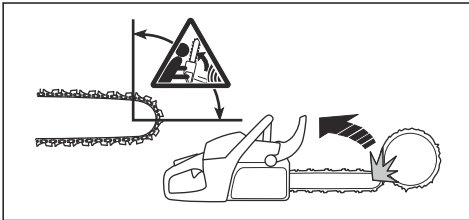

УВАГА: Занадто довга робота двигуна на повній швидкості без навантаження, наприклад, без спротиву ланцюга під час різання, може призвести до його серйозних поломок.

- Остерігайтеся, щоб різальне обладнання не застрягло в розрізі. Два фактори впливають на те, чи застрягне ланцюг пилки або об'єкт, що ріжеться, розколеться: перший – як підтримується об'єкт перед та після різання, а другий – чи знаходиться він під натяжінням.

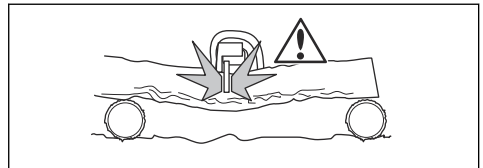

Віддача завжди стається в площині різання шини. Зазвичай пилку та шину відштовхує назад та догори в напрямку до користувача. Однак ланцюгова пилка може рухатися в інших напрямках у залежності від



ПОПЕРЕДЖЕННЯ: Якщо ланцюг пилки застряг в розрізі, зупиніть двигун! Не намагайтеся витягнути пилку. Якщо діяти таким чином, можна отримати травми від ланцюга, коли пилка раптово вивільниться. Щоб вивільнити пилку, розширюйте розріз важелем.

- Стежте, щоб об'єкт, який ви розпилюєте, не розколовся.

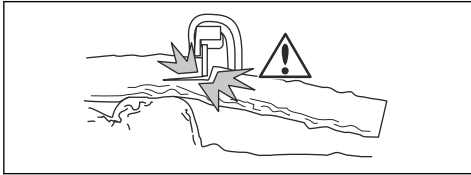

- Стежте, щоб ланцюг не торкався землі або іншого об'єкта під час розпилювання чи після нього.

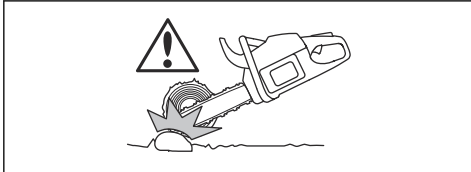

- Обміркуйте, чи існує небезпека віддачі.

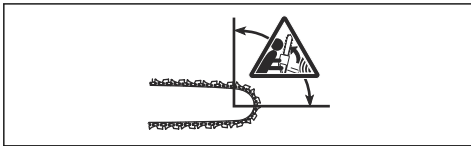

- Перевірте як навколишні умови та місцевість впливають на безпеку вашої стійки та переміщення. Перевірте, чи немає поблизу перешкод на кшталт коріння, каміння, гілок, ям тощо. Будьте дуже уважні, працюючи на схилах.



У більшості випадків ви можете уникнути проблем із розпилюванням у два етапи – зверху та знизу. Необхідно забезпечити підтримку об'єкта, щоб він не затиснув ланцюг пилки чи не розколовся під час розпилювання.

Використання техніки обрізання гілок

Під час обрізання товстих гілок необхідно використовувати такий самий підхід, як під час розпилювання.

1. Переконайтеся, що ви можете безпечно стояти й рухатися.

2. Важкі для роботи гілки слід розпилювати шмат за шматом.

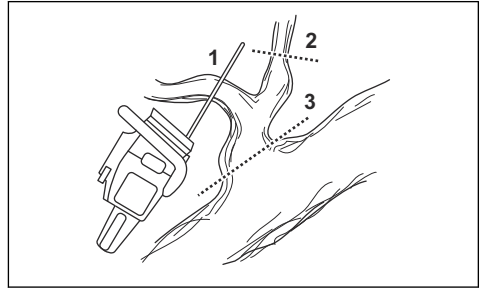

ПОПЕРЕДЖЕННЯ: Будьте особливо обережні, коли працюєте з невеликими гілками, та не використовуйте пилку для зрізання куців чи одночасного зрізання великої кількості невеликих гілок. Ланцюг може зачепити невеликі та легкі гілки й відкинути їх на вас. Навіть якщо це не буде представляти небезпеку, це може бути несподіванкою, через яку ви втратите контроль над пилкою, що може призвести до серйозних травм.

3. Розпочніть роботу з лівої сторони стовбура. Щоб забезпечити максимальний контроль, працюйте якомога ближче до пилки. Якщо це можливо, перенесіть вагу пилки на стовбур.



ПОПЕРЕДЖЕННЯ: Більшість випадків віддачі стається під час обрізання гілок. Не використовуйте зону віддачі шини. Будьте надзвичайно обережні та уникайте контакту передньої частини пильної шини зі стовбуром, іншими гілками чи об'єктами. Приділяйте особливу увагу зігнутих гілкам. Вони можуть розпрямитися та вдарити вас, що призведе до втрати контролю та серйозних травм.

4. Коли будете переміщуватися вздовж стовбура, тримайте його між собою та пилкою.

Використання техніки розпилення

1. Якщо вам необхідно розпилити стопку колод, беріть по одній колоді та встановлюйте її на розпилювальні козли чи якісь напрямні. Розпилюйте по одній колоді за раз.

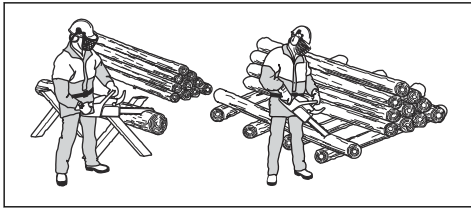

ПОПЕРЕДЖЕННЯ: Забороняється розпилювати колоди, коли вони складені в стопку чи знаходяться одна біля одної. Такі дії значно збільшують небезпеку віддачі, що може призвести до серйозних чи смертельних травм.

2. Прибирайте з робочої зони зрізані шматки.



ПОПЕРЕДЖЕННЯ: Якщо залишити обрізки в робочій зоні, це збільшує небезпеку ненавмисної віддачі та ризик втрати рівноваги.

3. Якщо розпилювати колоду на землі, існує незначний ризик застрягання ланцюга чи розколювання об'єкта. Однак існує небезпека, що ланцюг торкнеться землі після того, як ви закінчите розпилювання.

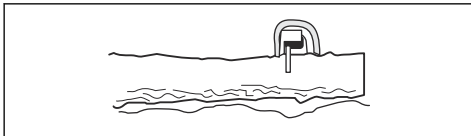

- a) Робіть розпил зверху й до самого низу колоди. Після того, як завершите розпилювання, не дайте пилці торкнутися землі. Підтримуйте максимальну швидкість, але залишайтеся наготові.

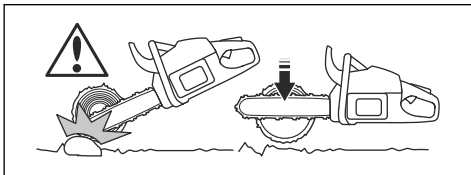

- b) Якщо це можливо, зупиніться, коли буде розрізано приблизно 2/3 колоди, переверніть її, після чого почніть розпилювати з іншої сторони.

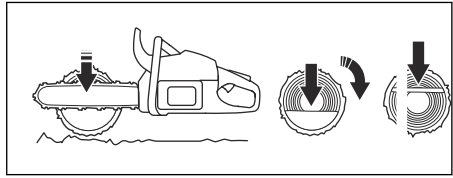

4. Якщо колода підтримується лише з однієї сторони, існує висока небезпека розколювання.

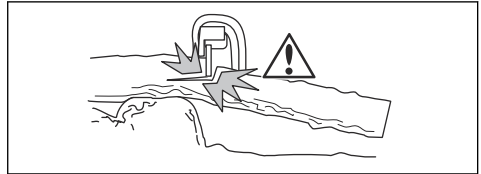

- a) Почніть розпилювання знизу (приблизно 1/3 ширини).
- b) Завершіть розпилювання зверху так, щоб обидва надрізи зустрілися.

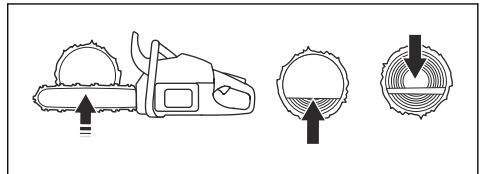

5. Якщо колода підтримується з обох сторін, існує висока небезпека застрягання ланцюга.

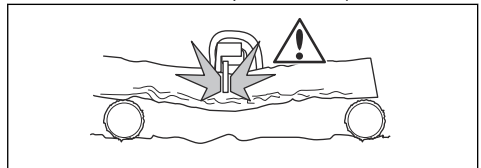

- a) Почніть розпилювання зверху (приблизно 1/3 ширини).
- b) Завершіть розпилювання знизу так, щоб обидва надрізи зустрілися.

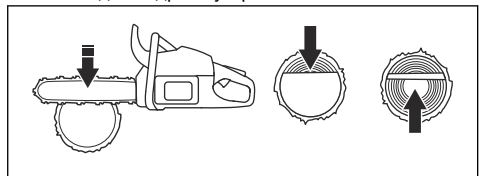

Техніка валки дерев



ПОПЕРЕДЖЕННЯ: Щоб повалити дерево, необхідно мати чимало досвіду. Недосвідченим користувачам не слід валити дерева. Не виконуйте дій, у безпеці яких ви не впевнені!

Безпечна відстань

Безпечна відстань від дерева, яке треба повалити, та сторонніми особами, що працюють поруч, повинна бути не менш ніж в 2,5 рази більша за довжину самого дерева.

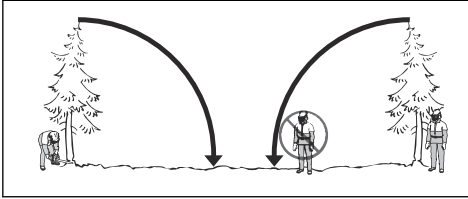

Перед поваленням слід переконаватися, що в зоні падіння дерева немає людей.

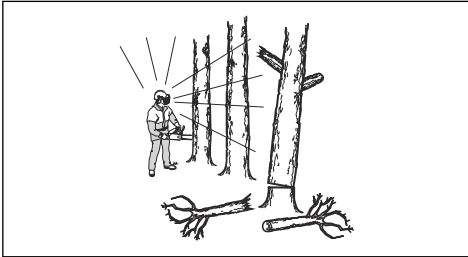

Напрямок падіння

Необхідно повалити дерево в таке місце, де його можна буде легко очистити від гілок та розрізати. Місце повалення повинно бути безпечним для перебування та переміщення.

Визначивши бажаний напрямок падіння дерева, оцініть найбільш вірогідний напрямок його вільного падіння. На це впливають декілька факторів:

- нахил дерева;
- кривина;
- напрямок вітру;
- розташування гілок;
- маса снігу;
- перешкоди на шляху падіння дерева на кшталт інших дерев, ліній електропередач, доріг та будівель;
- Огляньте стовбур на предмет пошкоджень та гниття, адже це може призвести до передчасного ламання та падіння дерева.

Іноді краще валити дерево в напрямку природного падіння, адже повалити його в бажаному напрямку може бути неможливо або небезпечно.

Ще один дуже важливий фактор, який не впливає на напрямок падіння, але важливий для вашої безпеки – це необхідність переконаватися, що на дереві немає пошкоджених чи засохлих гілок, що можуть відламати та впасти на вас під час повалення.

Основний момент, якого треба уникати – це падіння дерева на інше дерево. Прибирати застрягле дерево дуже небезпечно, адже існує великий ризик нещасних випадків. Див. інструкції в розділі *Вивільнення неправильно повалених дерев на сторінці 23*

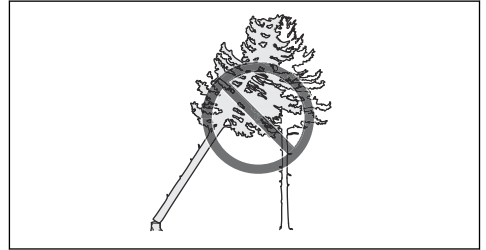

ПОПЕРЕДЖЕННЯ: Під час небезпечних робіт по поваленню дерев захисні навушники необхідно знімати одразу після завершення пиляння, щоб можна було почути звуки та попереджувальні сигнали.

Очищення стовбура та підготовка до відходу

1. Очистіть стовбур від гілок до рівня плечей. Працюйте зверху вниз та слідкуйте, щоб дерево знаходилося між вами та пилкою.

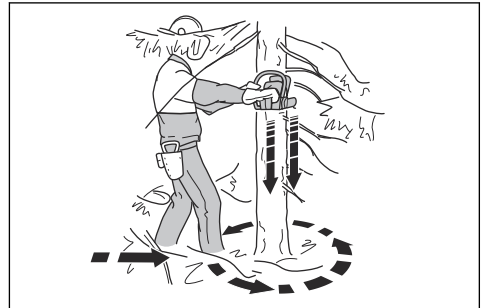

2. Приберіть підлісок під деревом.
3. Перевірте робочу ділянку на предмет перешкод на кшталт камення, гілок та ям, щоб коли дерево почне падати, шлях для відходу був вільний. Шлях відходу повинен бути під кутом приблизно 135 градусів від задуманого напрямку падіння.

1. **Небезпечна зона**
2. **Шлях відходу**
3. **Напрямок падіння**

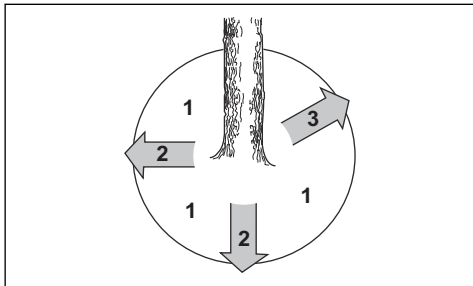

Звалювання дерева

Повалення виконується за три розрізи. Спочатку робляться направлені надрізи, що складаються з верхнього та нижнього надрізів, після чого все завершується пропилом. Роблячи такі надрізи правильним чином, ви можете дуже точно контролювати напрям падіння.



ПОПЕРЕДЖЕННЯ: Якщо ви не маєте спеціальної підготовки, ми не рекомендуємо валити дерева з діаметром, що перевищує довжину шини вашої ланцюгової пилки!

Як робити направлені надрізи

1. Почніть роботи направлені надрізи, починаючи з верхнього. Спрямуйте позначку напрямку падіння (1) на точку, розташовану далі на місцевості, куди необхідно повалити дерево (2). Станьте праворуч від дерева за ланцюговою пилкою, після чого зробіть надріз із тягою.
2. Зробіть нижній надріз таким чином, щоб він закінчувався точно біля кінця верхнього надрізу.

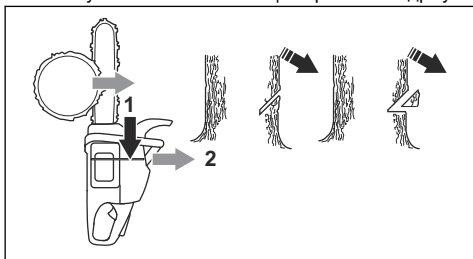

Глибина направлених надрізів повинна складати 1/4 діаметра стовбура, а кут між верхнім та нижнім надрізами – складати 45°.

Лінія перетинання двох надрізів називаються внутрішньою лінією направлено надрізу. Ця лінія

повинна бути повністю горизонтальною та під прямим кутом (90°) до обраного напрямку падіння.

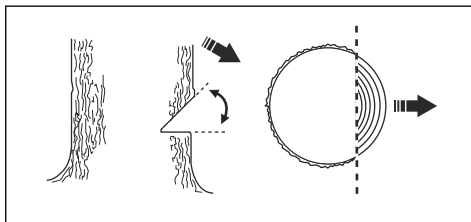

Як робити пропил

Пропил робиться зі зворотного боку дерева; він має бути строго горизонтальним. Стійте ліворуч від дерева та ріжте з тягою.

1. Зробіть пропил розміром приблизно 3–5 см / 1,5–2 дюйми над нижнім направленим надрізом.

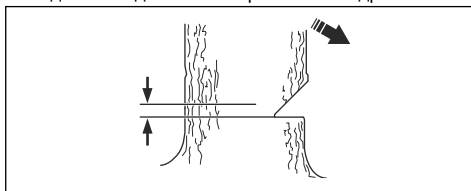

2. Встановіть шпичастий буфер (якщо йде в комплекті) за розрізом падіння.
3. Використовуйте повну швидкість пилки та повільно просувайте ланцюг / шину в дерево. Створіть умови, щоб дерево не почало рухатися в напрямку, протилежному до очікуваного напрямку падіння.
4. Як тільки розріз буде достатньо глибоким, вбійте в нього клин чи лом.

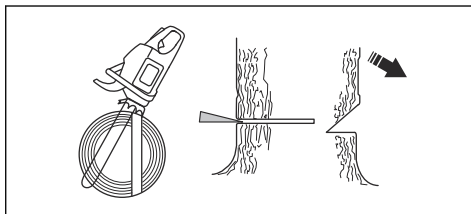

5. Закінчіть пропили паралельно лінії направленного надрізу так, щоб відстань між ними складала не менше 1/10 діаметра стовбура. Не пропилена частина стовбура називається розрізом падіння. Розріз падіння контролює напрям падіння дерева.

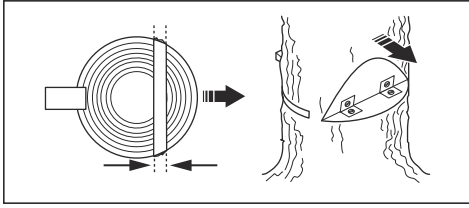

ПОПЕРЕДЖЕННЯ: Контроль за напрямом падіння можна повністю втратити, якщо розріз падіння буде занадто вузький чи зовсім відсутній або якщо направлені надрізи та пропили розташовані не правильно.

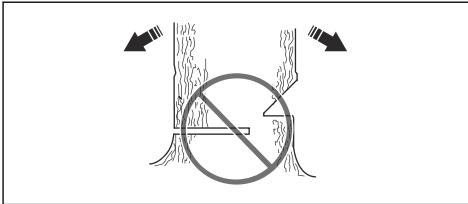

6. Коли пропили та направлені надрізи будуть зроблені, дерево повинно почати падати саме чи за допомогою валочного клина або лома.

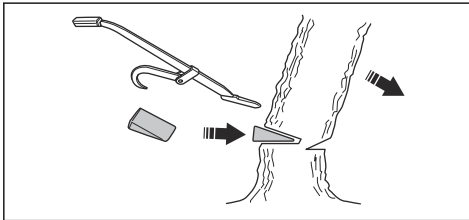

Зверніть увагу: Рекомендується використовувати пильну шину, довшу за діаметр дерева, щоб можна було робити задній різ та підпили одним кроком пиляння. Інформація про довжину шин, рекомендованих для вашої пилки, міститься в інструкціях під заголовком *Аксесуари на сторінці 40*.

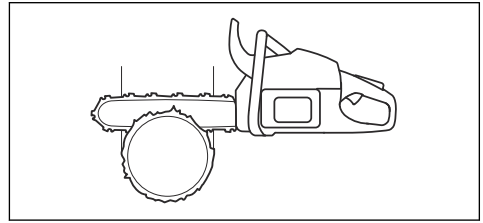

Існують методи повалення дерев, діаметр яких більше довжини шини. Однак ці методи призводять до підвищеного ризику контакту зони віддачі шини з деревом.

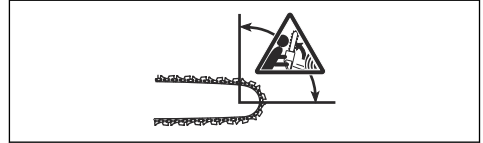

Вивільнення неправильно повалених дерев

Прибирати застрягле дерево дуже небезпечно, адже існує великий ризик нещасних випадків.

Найбезпечнішим методом є використання лебідки:

- встановленої на тракторі;

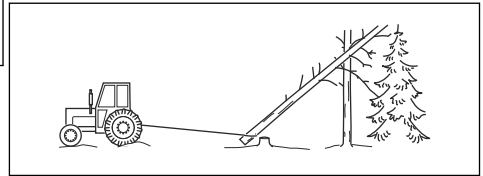

- переносної.

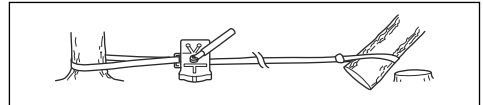

ПОПЕРЕДЖЕННЯ: Не намагайтеся повалити застрягле дерево та не працюйте в зоні ризику під ним.

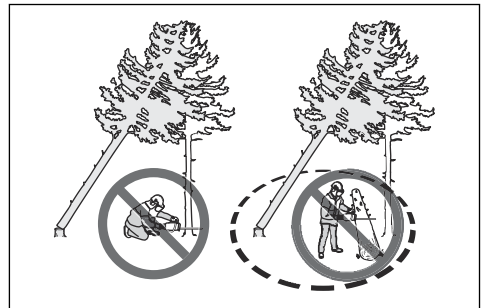

Зрізання нахилених дерев та гілок

1. Визначте яка частина дерева чи гілки знаходиться під натяжінням та де розташована точка максимального натяжіння, тобто де вони ламаються, якщо прикласти до них більшу силу натяжіння.

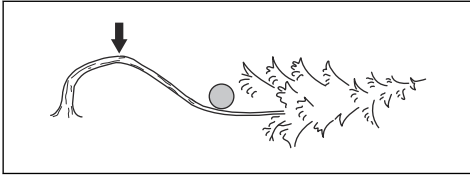

2. Визначте найбезпечніший спосіб зняти натяжіння та чи зможете ви зробити це дійсно безпечно

Зверніть увагу: У складних ситуаціях єдиним безпечним виходом буде відкласти пилку та взяти лебідку.

3. Станьте так, щоб після того, як натяжіння буде зняте, гілка чи дерево не зачепили вас.

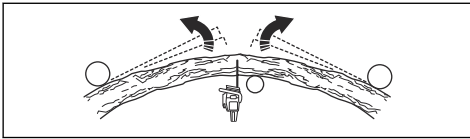

4. Зробіть один чи декілька надрізів у точці найбільшого натяжіння чи біля неї. Зробіть якомога більшу кількість надрізів достатньої глибини, щоб зменшити натяжіння та призвести до ламання гілки чи дерева в точці найбільшого натяжіння.

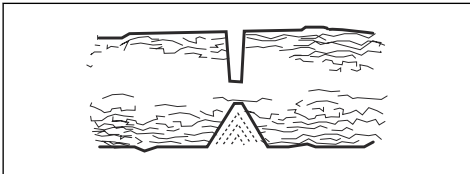

ПОПЕРЕДЖЕННЯ: Забороняється робити прямий зріз на нахиленому дереві чи гілці.



ПОПЕРЕДЖЕННЯ: Будьте особливо обережні під час зрізання нахилених дерев. Нахилене дерево може раптово повернутися до свого нормального положення, перед тим або після того, як його зріжуть. Якщо ви займете неправильне положення чи зробите надріз у неправильному місці, дерево може зачепити вас або виріб, що призведе до втрати керування над ним. Обидві ситуації можуть привести до серйозного травмування.

5. Якщо вам необхідно зрізати дерево або гілку упоперек, зробіть два чи три надрізи через кожні 2,5 см глибиною 2,5–5 см.

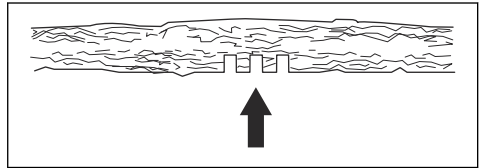

6. Продовжуйте робити більш глибокі надрізи, доки натяжіння не спаде.

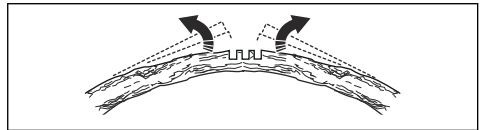

7. Після того, як натяжіння спаде, ріжте дерево чи гілку із зовнішньої сторони згину.

Технічне обслуговування

Вступ



ПОПЕРЕДЖЕННЯ: Перед технічним обслуговуванням інструмента уважно прочитайте розділ про правила техніки безпеки.

повинен бути завжди знятий під час монтажу, перевірки та обслуговування



ПОПЕРЕДЖЕННЯ: Під час роботи завжди носіть захисні пальчатки та захисні окуляри або маску.



ПОПЕРЕДЖЕННЯ: Перемикач START/STOP (Пуск/Стоп) автоматично повертається в положення пуску. Для запобігання ненавмисному запуску двигуна ковпачок свічки запалювання

Зверніть увагу: Користувач повинен виконувати лише ті заходи з технічного обслуговування, які описані в Посібнику користувача. Для виконання більш серйозних робіт слід звернутися до сервісного дилера.

Перевірка та технічне обслуговування захисного обладнання інструмента

Зверніть увагу: Для виконання сервісного обслуговування та ремонту інструмента потрібно мати відповідну кваліфікацію. Це особливо важливо в разі обслуговування захисного обладнання інструмента. Якщо інструмент не пройшов хоча б одну з описаних нижче перевірок, радимо передати його сервісному дилеру.

Перевірка гальмівної стрічки

1. Очистьте гальмо пилкового ланцюга та барабан зчеплення від деревного пилу, смоли та бруду. Бруд та спрацювання погіршують роботу гальма.

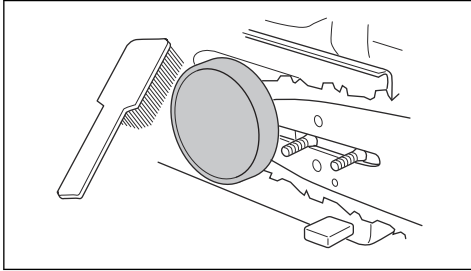

2. Перевірка гальмівної стрічки. У найтоншій точці товщина гальмівної стрічки має становити принаймні 0,6 мм (0,024 дюйма).

Перевірка переднього захисного щитка

Регулярно перевіряйте стан переднього захисного щитка та справність інерційного гальма.

1. Огляньте передній захисний щиток і переконайтеся, що він не пошкоджений і не деформований, і що на ньому немає видимих дефектів, наприклад тріщин.

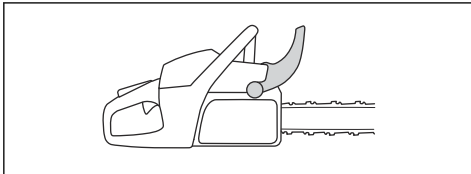

2. Порухайте передній захисний щиток уперед і назад, щоб впевнитися в тому, що він вільно рухається та надійно прикріплений до кришки зчеплення.

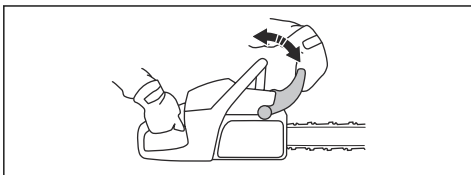

3. Поставте пилку із зупиненим двигуном на пень або іншу стійку поверхню.
4. Відпустіть передню ручку та дайте ланцюговій пилці опуститися під власною вагою. При цьому пилка має повернутися відносно задньої ручки в напрямку пня.



5. Переконайтеся, що коли пильна шина зіштовхується з пнем, спрацює ланцюгове гальмо.

Перевірка активатора гальма

1. Поставте ланцюгову пилку на тверду поверхню та запустіть. Інструкції дивіться в розділі *Запуск виробу на сторінці 15*.

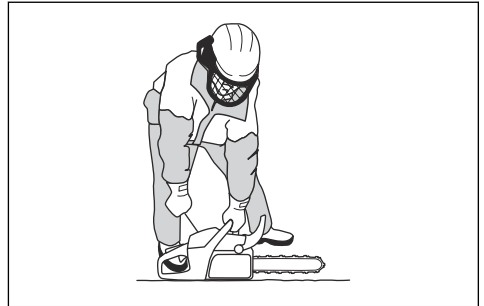

ПОПЕРЕДЖЕННЯ: Переконайтеся, що ланцюг не торкається землі та інших предметів.

2. Міцно візьміться за ланцюгову пилку, надійно охопивши її ручки пальцями.

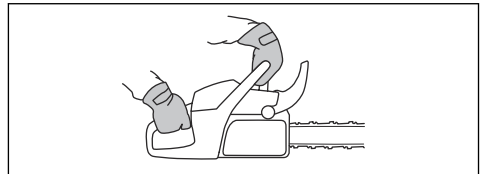

3. Повністю натисніть курок газу та нахиліть правий зап'ясток уперед у напрямку переднього щитка, щоб активувати ланцюгове гальмо. Ланцюг має негайно зупинитися.

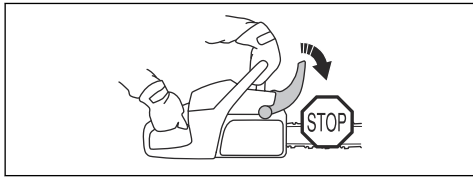

ПОПЕРЕДЖЕННЯ: Не відпускайте передню ручку!

Перевірка блокування курка газу

1. Перевірте, чи блокується курок газу на холодостому ході, коли відпускається його фіксатор.

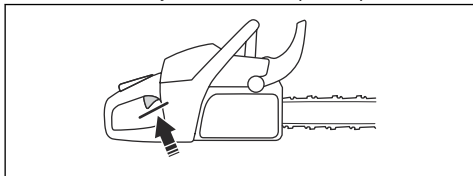

2. Натисніть на фіксатор курка газу та переконайтеся, що він повертається в попереднє положення, коли ви його відпускаєте.

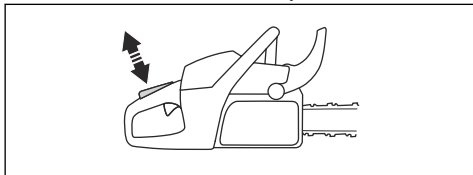

3. Перевірте, чи вільно рухається курок газу та його фіксатор, і чи належним чином працює поворотна пружина.

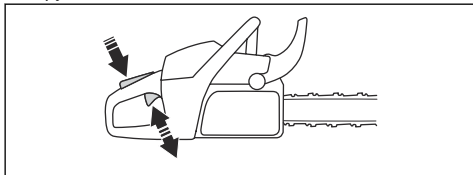

4. Запустіть пилку та повністю натисніть курок газу.
5. Відпустіть курок газу та переконайтеся, що ланцюг пилки зупинився й більше не рухається. Якщо ланцюг продовжує обертатися, коли курок газу встановлено в положення холодостого ходу, зверніться до сервісного дилера.

Перевірка утримувача ланцюга

1. Переконайтеся, що утримувач ланцюга не пошкоджений.

2. Переконайтеся що утримувач ланцюга надійно приєднано до корпусу інструмента.

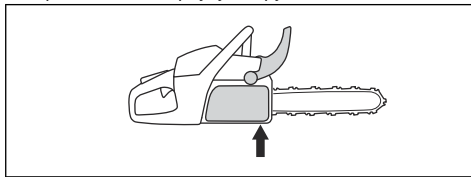

Перевірка правого захисного щитка

- Огляньте правий захисний щиток і переконайтеся, що він не пошкоджений і не деформований, і що на ньому немає видимих дефектів, наприклад тріщин.

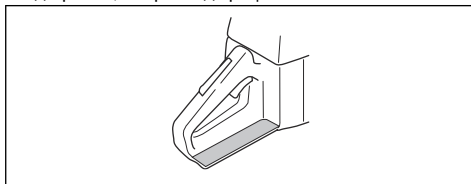

Перевірка системи поглинання вібрації

1. Огляньте елементи системи амортизації вібрацій на наявність тріщин або деформацій.
2. Упевніться, що елементи системи амортизації вібрацій надійно прикріплені до двигуна та рукоятки.

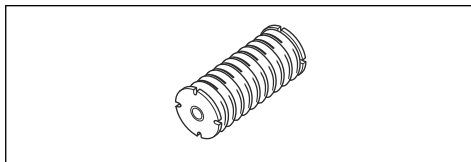

Перевірка вимикача

1. Запустіть двигун.
2. Натисніть на вимикач, щоб установити його в положення STOP (Стоп). Переконайтеся, що після цього двигун зупиняється.

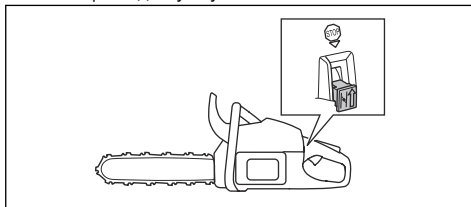

ПОПЕРЕДЖЕННЯ: Перемикач START/STOP (Пуск/Стоп) автоматично повертається в положення пуску. Для запобігання ненавмисному запуску двигуна ковпачок свічки запалювання

повинен бути завжди знятий під час монтажу, перевірки та обслуговування

AutoTune

Двигун обладнано системою AutoTune. AutoTune - це функція електронного регулювання карбюратору, яка завжди приводить до оптимального результату.

Карбюратор керує обертами двигуна через важіль дроселя. В карбюраторі відбувається змішування повітря та пального. Суміш повітря/пального регулюється автоматично. Автоматичне регулювання карбюратора передбачає пристосування двигуна до місцевих умов роботи, наприклад клімату, висоти над рівнем моря, бензину та виду масла для двотактних двигунів. Цією функцією управляє AutoTune.

Зверніть увагу: Система запалювання включає вбудований обмежувач швидкості, що не дає двигуну перевищити швидкість 13300 об/хв. Коли активується регулятор швидкості, пристрій видає такі самі звуки, що й під час роботи чотиритактного двигуна.

- Переконайтеся, що ланцюг пилки не обертається, коли двигун працює на холостому ходу.



ПОПЕРЕДЖЕННЯ: Якщо ланцюг пилки обертається на холостому ході, зверніться до постачальника послуг. Не користуйтеся інструментом, доки його не відрегулюють або не відремонтують належним чином.

Перевірка глушника

1. Перевірте глушник на відсутність пошкоджень.



ПОПЕРЕДЖЕННЯ: Категорично заборонено використовувати інструмент, якщо глушник несправний або в поганому стані.

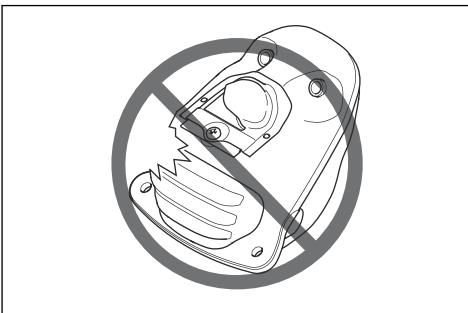

2. Переконайтеся, що глушник надійно закріплений на інструменті.

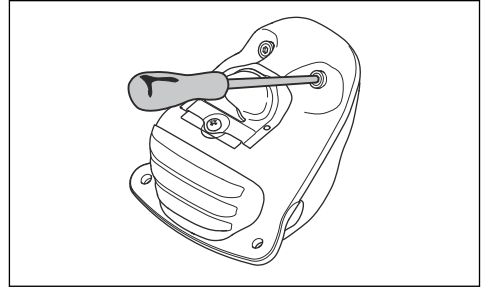

3. Деякі глушники обладнані спеціальною іскропоглинальною сіткою. Якщо ваш інструмент обладнаний таким типом глушника, іскропоглинальну сітку необхідно чистити щонайменше раз на тиждень. Використовуйте дотряну щітку.

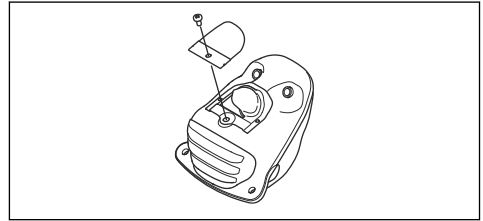

УВАГА: Якщо іскропоглинальна сітка забилася, інструмент перегріватиметься, що призведе до пошкодження циліндра й поршня.



УВАГА: Якщо іскропоглинальна сітка пошкоджена, її необхідно замінити. Заборонено використовувати інструмент, якщо іскропоглинальна сітка на глушнику відсутня або пошкоджена.

Заміна пошкодженого або зношеного пускового шнура

1. Відкрити гвинти, які кріплять стартер на картері, і зніміть стартер.

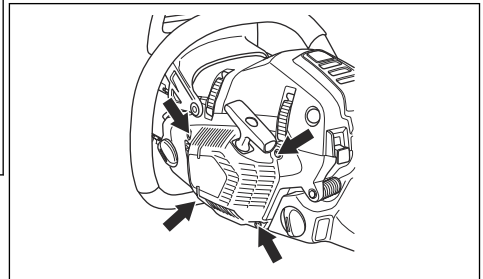

- Витягніть шнур приблизно на 30 см (12 дюймів) і зачепіть його в пазу на ободі шківів. Послабте пружину віддачі, повільно повертаючи шківів назад. </fc>

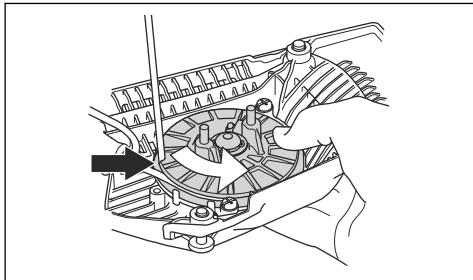

- Вийміть гвинт у середині шківів та підніміть шківів.



ПОПЕРЕДЖЕННЯ: Коли пружина віддачі закручена в корпусі стартера, вона знаходиться під напругою та може, якщо поводитися необережно, вискочити й спричинити травму. Під час заміни поворотної пружини або шнура стартера слід бути обережним. Використовуйте захисні окуляри та пальчатки.

- Вставте і натягніть на шківів новий шнур стартера. Намотайте приблизно 3 оберти шнура на шківів.
- Приєднайте шківів до зворотної пружини так, щоб кінець пружини упирася в шківів.
- Вставте гвинт у центр шківів.
- Протягніть новий шнур стартера через отвір у корпусі і ручці стартера. Зробіть вузол на кінці шнура стартера.

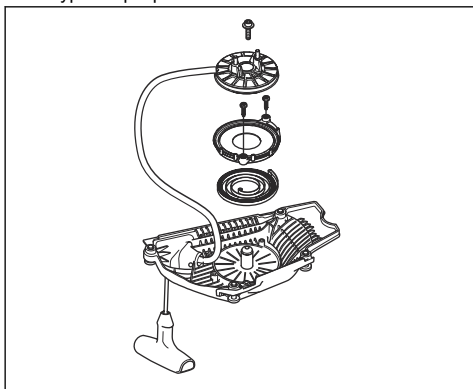

Щоб дізнатися більше про встановлення стартера на ланцюговій пилці, див. розділ *Встановлення стартера на ланцюговій пилці на сторінці 29*

Заміна пошкодженої поворотної пружини

- Підніміть шківів стартера. Див. інструкції в розділі *Заміна пошкодженого або зношеного пускового шнура на сторінці 27*
- Зніміть зі стартера касету з поворотною пружиною.



ПОПЕРЕДЖЕННЯ: Пам'ятайте, що поворотна пружина встановлена в корпусі стартера під натягом!

- Змастіть поворотну пружину світлою оливою та розмістіть у стартері касету з поворотною пружиною.
- Вставте шківів стартера та натягніть поворотну пружину. Щоб дізнатися більше про натягування поворотної пружини, див. розділ *Натягування поворотної пружини на сторінці 28*

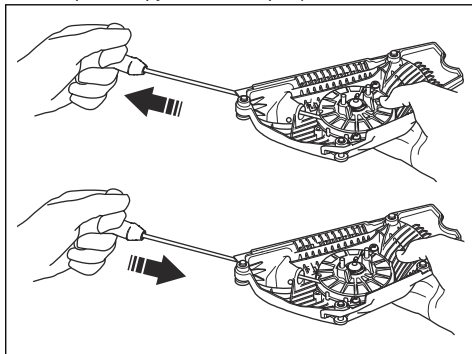

Щоб дізнатися більше про встановлення стартера на ланцюговій пилці, див. розділ *Встановлення стартера на ланцюговій пилці на сторінці 29*

Натягування поворотної пружини

- Зачепіть шнур стартера в пазу шківів.
- Поверніть шківів стартера приблизно на два оберти за годинниковою стрілкою.

Зверніть увагу: Переконайтеся, що шківів може обертатися ще принаймні на 1/2 оберту, коли шнура

стартера витягнутий повністю.

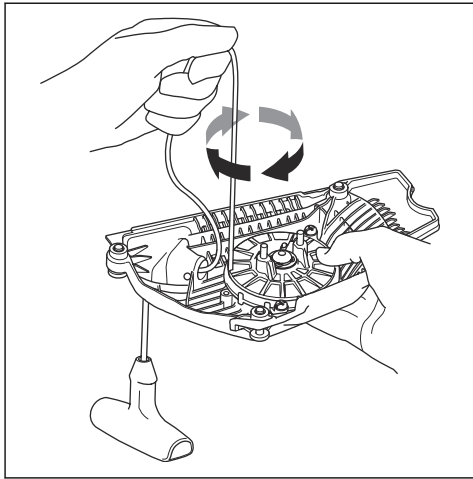

3. Розтягніть шнур за допомогою ручки стартера.
4. Зсуньте палець і відпустіть шнур.

Щоб дізнатися більше про встановлення стартера на ланцюговій пилці, див. розділ *Встановлення стартера на ланцюговій пилці на сторінці 29*

Встановлення стартера на ланцюговій пилці

1. Витягніть шнур стартера та помістіть стартер у положення навпроти картера.
2. Поступово відпустіть шнур стартера для того, щоб шків зачепився із собачками.
3. Затягніть гвинти, що кріплять стартер.

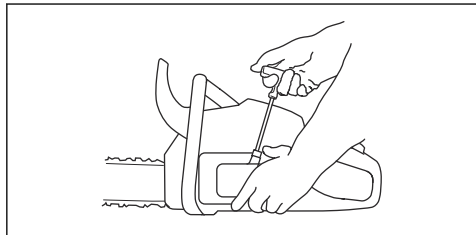

Очищення повітряного фільтра

Повітряний фільтр потрібно регулярно чистити від пилу та бруду, щоб уникнути:

- збоїв у роботі карбюратора;
- проблем із запуском;
- втрат потужності двигуна;
- надмірного зносу частин двигуна;
- надмірних витрат пального.

1. Підніміть кришку циліндра.

2. Вийміть повітряний фільтр.
3. Почистьте повітряний фільтр щіткою або потрусіть його. Вийміть фільтр у мийному засобі й воді, щоб очистити його ще ретельніше.

Зверніть увагу: Неможливо повністю очистити повітряний фільтр, який використовувався протягом довгого часу. Тому час від часу його слід замінювати. Пошкоджений повітряний фільтр необхідно замінювати обов'язково.

4. Під час повторного встановлення слідкуйте за тим, щоб повітряний фільтр щільно сів на тримач фільтра.

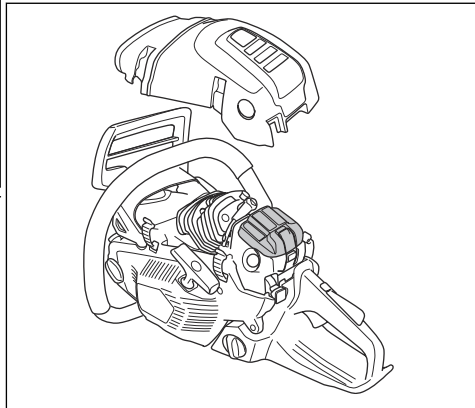

У ланцюговій пилці Husqvarna можна встановлювати повітряні фільтри різних типів залежно від робочих умов, погоди, пори року тощо. Відповідні інструкції можна отримати у сервісного дилера.

Перевірка свічки запалювання

На стан свічки запалювання може впливати неправильне регулювання карбюратора, неправильний тип паливної суміші (надлишок або неправильний тип масла) і забрудненість повітряного фільтра. Всі ці фактори спричиняють утворення відкладень на електродах свічки, що може призвести до проблем у роботі або труднощів при запуску.

Зверніть увагу: Якщо інструменту бракує потужності, його важко запустити або він погано працює на холостому ходу, обов'язково перевірте стан свічки запалювання, перш ніж вдаватися до подальших дій.

1. Якщо свічка запалювання забруднена, почистьте її.
2. Переконайтеся, що проміжок між електродами становить 0,5 мм.

3. Замінійте свічку запалювання раз на місяць або, якщо потрібно, частіше.

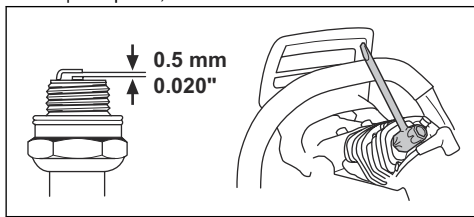

УВАГА: Завжди користуйтеся рекомендованими свічками запалення! Використання невідповідних свічок запалення може призвести до пошкодження поршня/циліндра. Інформацію щодо рекомендованих свічок запалювання див. у розділі *Технічні характеристики на сторінці 38*

Заточування ланцюгової пилки

Загальна рекомендація щодо заточування різців

Не використовуйте затуплений ланцюг. Якщо ланцюг затуплений, доводиться сильніше тиснути шиною на деревину. Крім того, у ході роботи утворюється дуже дрібна стружка. Якщо ланцюг сильно затупився, то під час роботи замість стружки й тирси утворюється дерев'яний пил.

Гострий ланцюг врізається в деревину, виконуючи довгі й широкі прорізи та утворюючи довгі товсті стружки й тирсу.

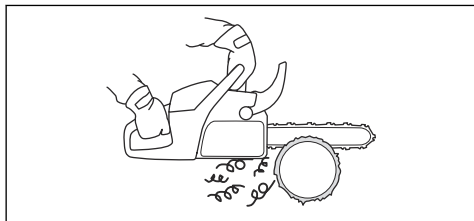

Різальна частина ланцюга пилки називається різцем, вона складається з різального зуба (А) та різальної глибиноміра (В). Глибина різку визначається різницею висоти двох зубців (налаштування висоти обмежувального зубця).

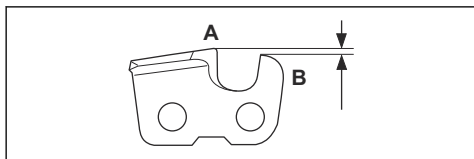

При нагострюванні різального зуба треба пам'ятати про чотири важливі фактори.

- Кут заточування.

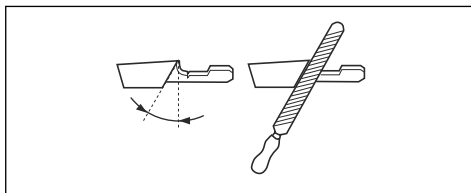

- Кут різання.

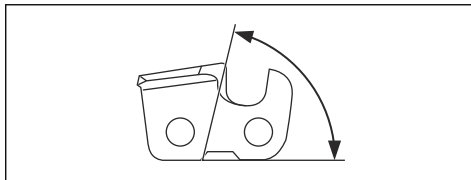

- Положення напилка.

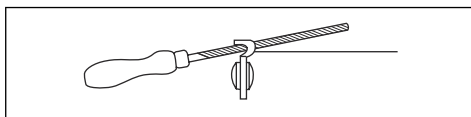

- Діаметр круглого напилка.

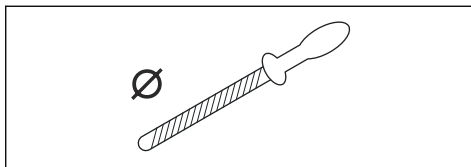

Дуже важко правильно нагострити ланцюг без відповідного інструменту. Компанія Husqvarna рекомендує використовувати наш розмір напилка. Це допоможе вам добитися від ланцюга максимального зменшення віддачі та продуктивності різання.



ПОПЕРЕДЖЕННЯ: Відхилення від інструкцій щодо заточування суттєво підвищує ризик віддачі.

Зверніть увагу: Інструкції із заточування ланцюга див. у розділі *Обладнання для заточування та кути заточування на сторінці 40*.

Нагострювання різальних зубців

Для нагострювання різального зуба потрібні круглий напилек та вимірювач. Відомості про розмір напилка і

вимірювач див. у розділі *Обладнання для заточування та кути заточування на сторінці 40.*

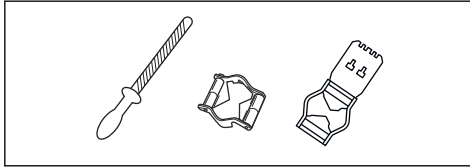

1. Переконайтеся, що ланцюг пилки достатньо натягнутий. Послаблений ланцюг може рухатися вбік, що зробить процес правильного нагострювання більш важким. Інструкції дивіться в розділі *Натягування ланцюга пилки на сторінці 32*

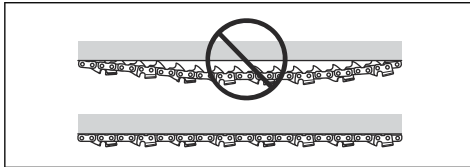

2. Спочатку нагостріть всі зубці на одному боці. Нагостріть різальні зубці на внутрішній поверхні; зменшуйте тиск під час зворотного руху.

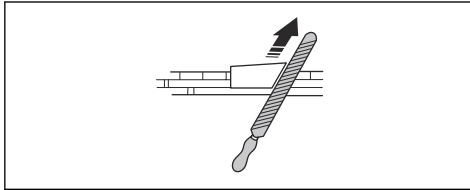

3. Переверніть пилку та нагостріть зубці з іншого боку.
4. Нагострюйте всі зубці до однакової довжини. Коли довжина різальних зубців зменшується до 4 мм (5/32 дюйма), ланцюг пилки вважається зношеним і його необхідно замінити.

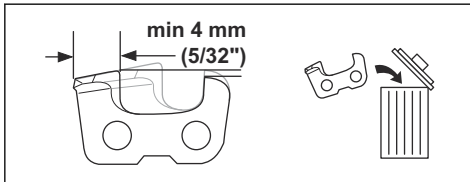

Загальна рекомендація щодо регулювання обмежувальних зубців

Після нагострювання зубців (A) висота обмежувальних зубців (C) зменшується. Для забезпечення оптимальної продуктивності різання обмежувальні зубці (B) необхідно підпилити, щоб досягти рекомендованої глибини різання. Інформацію щодо правильного регулювання висоти обмежувальних зубців для конкретного ланцюга

наведено в розділі *Обладнання для заточування та кути заточування на сторінці 40.*

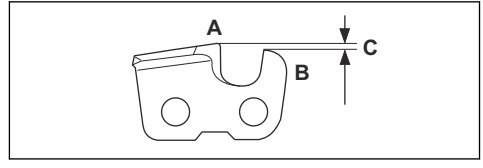

ПОПЕРЕДЖЕННЯ: Небезпека віддачі збільшується, якщо висота обмежувальних зубців надто велика.

Регулювання висоти глибиноміра

Перш ніж налаштувати висоту обмежувальних зубців, нагостріть різальні зубці. Див. розділ *Нагострювання різальних зубців на сторінці 30.* Ми рекомендуємо регулювати висоту обмежувальних зубців після кожного третього нагострювання ланцюга.

Зверніть увагу: Ця рекомендація передбачає, що довжина різальних зубів не занадто зменшилася.

Для регулювання висоту обмежувальних зубців використовуйте плоский напилком і калібратор висоти обмежувальних зубців. Рекомендовано використовувати калібратор висоту обмежувальних зубців для правильного налаштування висоти обмежувальних зубців і скосу заточки.

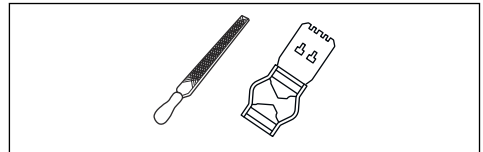

1. Розмістіть калібратор над ланцюгом пилки. Докладніша інформація про використання калібратора вказана на його упаковці.
2. Використовуйте плоский напилком для сплилювання верхньої частини обмежувальних зубця, що просувається крізь калібратор. Користуйтеся плоским напилком.

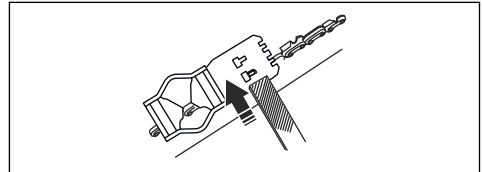

Налаштування глибиноміра буде правильним, якщо не відчувається спротиву при проведенні напилка по пристрою для вимірювання висоти глибиноміра.

Натягування ланцюга пилки



ПОПЕРЕДЖЕННЯ: Ненатягнутий ланцюг пилки може зіскочити та спричинити серйозні або смертельні травми.

Що довше використовується ланцюг, то більше він подовжується. Отже, для запобігання провисанню ланцюг необхідно регулярно підлаштовувати.

Під час кожного заправлення пилки пальним перевіряйте натяг ланцюга. Ланцюг має бути натягнутий якомога сильніше, однак при цьому має бути можливо вручну протягнути його по шині.

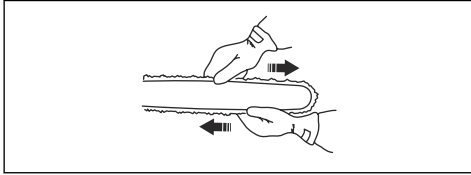

Зверніть увагу: У нового ланцюга є період припрацювання, протягом якого натяг слід перевіряти частіше.

1. Відпустіть гайки шини, що утримують кожух зчеплення та гальмо ланцюга. Використовуйте комбінований ключ.

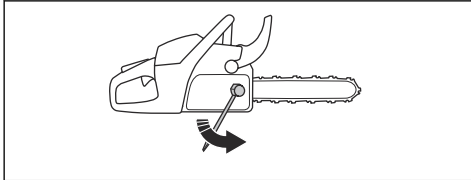

2. Затягніть гайки шини рукою якомога сильніше.
3. Підніміть кінець шини та натягніть ланцюг, затагнувши гвинт натягування ланцюга. Використовуйте комбінований ключ. Натягуйте ланцюг, доки провисання під нижнім боком шини не зникне.

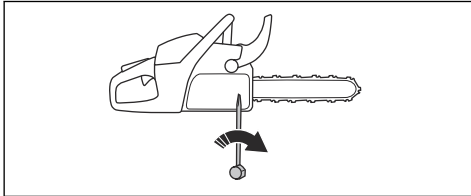

4. Затягуйте гайки шини за допомогою комбінованого ключа, одночасно піднімаючи кінець шини.

5. Переконайтеся, що ви можете вільно протягнути ланцюг вручну та що він не провисає під шиною.

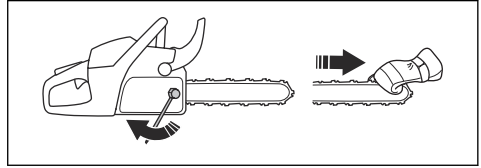

Розташування гвинта, що натягує ланцюг на ланцюгових пилках нашого виробництва, відрізняється залежно від моделі. Див. розділ *Опис виробу на сторінці 2*, щоб дізнатися, де саме розташовано гвинт на вашій моделі.

Змащування різального обладнання

Перевірка змащування ланцюга пилки

Кожного разу під час заправлення перевіряйте змащення ланцюга пилки.

1. Запустіть інструмент і дайте йому попрацювати на 3/4 частоти обертання. Спрямуйте носик шини на поверхню світлого кольору на відстані приблизно 20 см (8 дюймів).
2. За хвилину роботи ви маєте побачити чітку лінію мастила на світлій поверхні.



Що робити, якщо змащення ланцюга пилки не відбувається

Якщо змащення ланцюга не відбувається, виконайте такі дії:

- Перевірте, чи не забитий канал подачі мастила в шини пилки. Прочистіть її за необхідності.

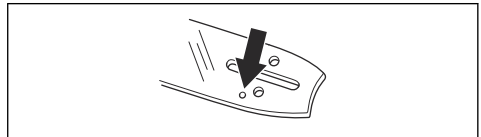

- Перевірте, чи не забруднена канавка на краю шини. Прочистіть її за необхідності.

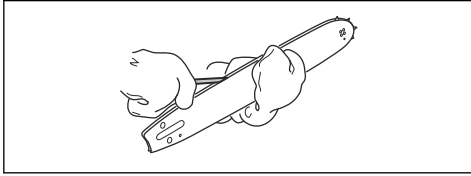

- Переконайтеся, що ведена зірочка шини вільно обертається, і що отвір для змащування в зірочці не забитий. У разі необхідності почистьте й змастіть зірочку.



Якщо система змащення ланцюга не працює після виконання всіх вищезазначених дій, зверніться до сервісного дилера.

Приводна зірочка ланцюга

На барабані зчеплення є змінна зірочка ланцюгової передачі.

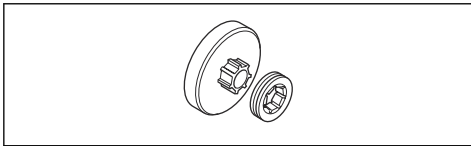

- Регулярно оглядайте приводну зірочку для контролю ступеня її зносу. Якщо приводна зірочка надто сильно зносилася, замініть її.
- Під час заміни ланцюга також обов'язково замініть приводну зірочку.

Змащування голчастого підшипника

Обидва варіанти зірочки ланцюга мають голчастий підшипник, який потребує регулярного (щотижневого) змащування.

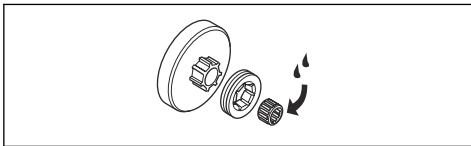

1. Потягніть передній захисний щиток назад, у напрямку передньої ручки, щоб розблокувати гальмо ланцюга.
2. Відгвинтіть дві гайки шини та зніміть кришку зчеплення.

3. Покладіть виріб на бік, щоб барабан зчеплення був спрямований угору.
4. Зніміть барабан зчеплення та змастіть голчастий підшипник за допомогою шприца для мастила. Використовуйте високоякісне мастило для підшипників чи моторну оливу.

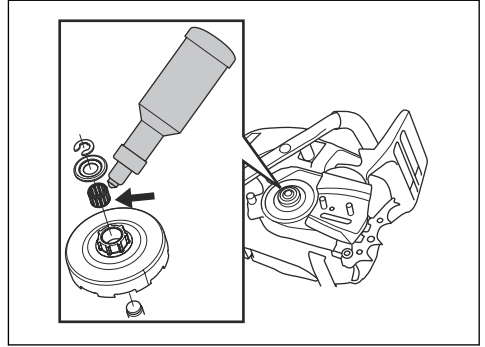

Перевірка різального обладнання на наявність ознак зношення

Щоденно проводьте візуальну перевірку ланцюга пилки.

1. Переконайтеся у відсутності видимих тріщин на заклепках і ланках.
2. Переконайтеся, що ланцюг пилки рухається вільно.
3. Визначте ступінь зношення заклепок і ланок, порівнявши робочий ланцюг пилки з новим.
4. Замініть ланцюг пилки в разі незадовільних результатів будь-якої з вищенаведених перевірок.

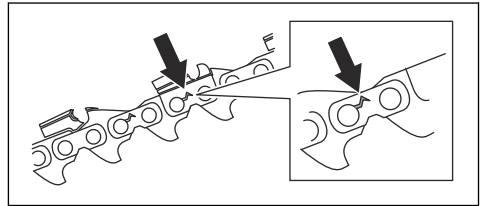

5. Замініть зношений ланцюг пилки, якщо довжина її різальних зубців зменшилась до 4 мм.

Перевірка шини пилки

Регулярно перевіряйте шину пилки.

1. Перевірте, чи є задирки на краях шини. У разі потреби видаліть задирки напилком.

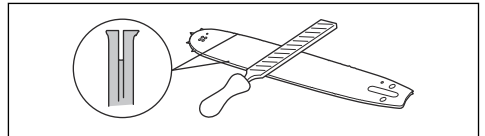

2. Перевірте, чи не зносився паз шини. Замініть шину у разі потреби.

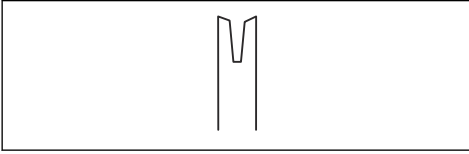

3. Переконайтеся, що кінцева частина шини рівна й незношена. Якщо на нижній частині кінця шини утворюється порожнина, це сталося через послаблений ланцюг.

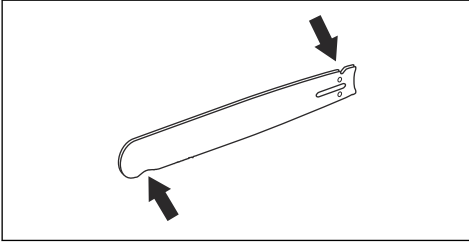

4. Для подовження строку служби шини перевертайте її щодня.

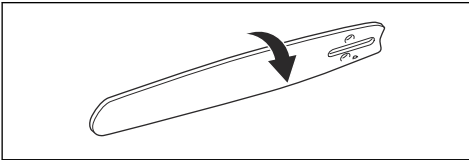

Регулювання витрачання мастила

Мастильний насос можна регулювати. Виріб постачається з гвинтом, установленим у середнє положення.

1. Поверніть гвинт регулювання мастильного насоса. Для цього скористайтеся викруткою або комбінованим ключем.
 - а) Щоб зменшити витрачання мастила, закрутіть гвинт регулювання мастильного насоса за годинниковою стрілкою.

- б) Щоб збільшити витрачання мастила, закрутіть гвинт регулювання мастильного насоса проти годинникової стрілки.

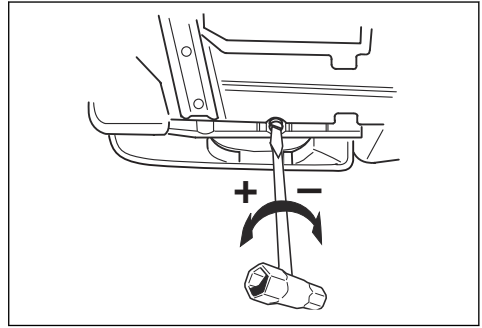

ПОПЕРЕДЖЕННЯ: Під час виконання цієї процедури двигун обов'язково має бути вимкненим!

Рекомендовані налаштування:

- Шина пилки 38–46 см (15–18 дюймів): Середня витрата
- Пильна шина 20–28 дюймів: Максимальна витрата

Система охолодження

Виріб оснащено системою охолодження, яка забезпечує максимальне зменшення робочої температури. Компоненти системи охолодження:

1. повітрязабірник на стартері;
2. формувач повітряного потоку;
3. ребра на маховику;
4. ребра охолодження на циліндрі;
5. кришка циліндра (скеровує холодне повітря на циліндр).

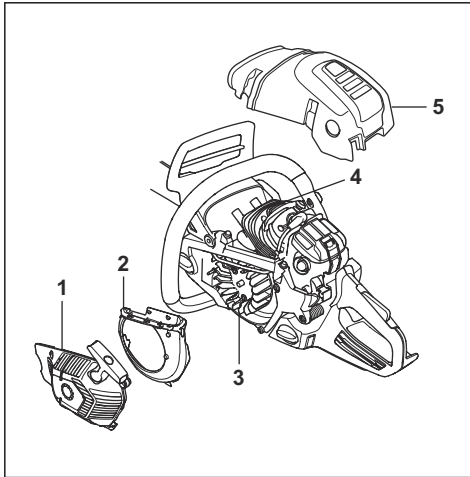

Систему охолодження слід чистити раз на тиждень або частіше, якщо цього вимагають умови роботи. Брудна або заблокована система охолодження може спричинити перегрів інструмента, що призведе до пошкодження поршня й циліндра.

Система відцентрового чищення

Відцентровим називається чищення, під час якого повітря, що надходить до карбюратора, проходить через стартер. Пил і бруд розганяються вентилятором охолодження назовні.

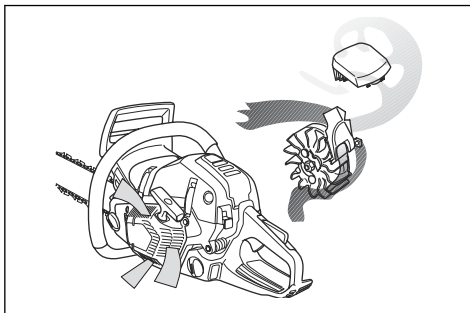

Для належного функціонування системи відцентрового чищення слід регулярно проводити її технічне обслуговування. Слід чистити такі компоненти системи:

- Всмоктувач повітря на стартері.
- ребра на маховику;
- ділянки навколо маховика;
- впускну трубу;
- зону карбюратора.

Використання взимку

У зимовий час сніг і холодна погода можуть викликати додаткові проблеми під час роботи. Причиною виникнення таких ускладнень може бути занадто низька температура двигуна або обledenіння повітряного фільтра й карбюратора.

Для експлуатації інструмента за температури нижче -5°C і/або в умовах снігопаду може використовуватися спеціальна кришка. Вона монтується на корпусі стартера.

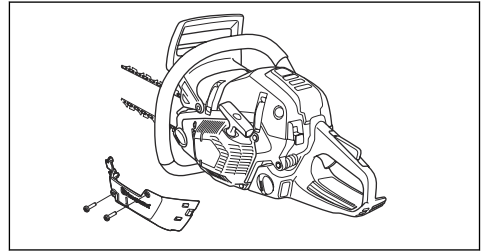

Зверніть увагу: У деяких країнах спеціальна кришка для зимової експлуатації не входить у комплект постачання ланцюгової пилки. Щоб отримати додаткову інформацію, зверніться до продавця, що надає послуги з обслуговування. Номер частини: 575 52 75-01.

Кришка зменшує доступ холодного повітря й запобігає попаданню великої кількості снігу в карбюратор.



УВАГА: Якщо температура підніметься вище -5°C або 0°C відповідно, кришку корпусу стартера обов'язково слід зняти. В іншому випадку існує ризик перегрівання, яке може спричинити серйозне пошкодження двигуна.

Ручки з підігрівом

572XPG

Передня та задні ручки в моделях із позначенням XPG обладнані електричними обігрівачами. Їхне

живлення забезпечується вбудованим генератором ланцюгової пилки.

Щоб увімкнути функцію підігрівання, переведіть перемикач уверх. Щоб вимкнути функцію підігрівання, переведіть перемикач униз.

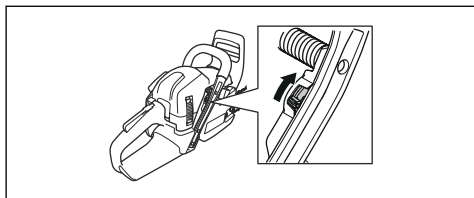

Електричне підігрівання карбюратора

572XPG

Моделі з позначенням XPG оснащені карбюратором з електричним підігріванням. Система підігрівання з електричним двигуном запобігає утворенню льоду в карбюраторі. Термостат регулює процес нагрівання, тому температура карбюратора завжди є відповідною для роботи.

Графік технічного обслуговування

Нижче наведено перелік обов'язкових заходів технічного обслуговування. Опис більшості з них

надано в розділі *Технічне обслуговування на сторінці 24*

Щоденне технічне обслуговування	Щотижневе технічне обслуговування	Щомісячне технічне обслуговування
Почистіть інструмент зовні.	Перевіряйте систему охолодження щотижня.	Перевірте гальмівну стрічку гальма ланцюга на наявність ознак зношення. Замініть, якщо її товщина становить менше 0,6 мм (0,024 дюйма) у найбільш зношеному місці.
Перевірте надійність спрацювання дросельного регулятора. (самого дросельного регулятора і його запобіжника).	Перевірте стартер, пусковий шнур і зворотну пружину.	Перевірте зчеплення, барабан зчеплення й пружину зчеплення на наявність ознак зношення.
Очистьте гальмо ланцюга й упевніться, що воно працює належним чином. Перевірте утримувач ланцюга на наявність пошкоджень, замініть його в разі потреби.	Упевніться, що елементи поглинання вібрації не пошкоджені.	Чищення свічки запалювання. Перевірте, що зазор між електродами дорівнює 0,5 мм.
Шину необхідно обертати щодня, щоб зношування було більш рівномірним. Упевніться, що отвір для змащування в шині не забитий. Очищьте канавку шини.	Змастіть підшипник барабана зчеплення.	Почистьте зовнішню поверхню карбюратора.
Упевніться, що на шину й ланцюг потрапляє достатня кількість мастила.	Зашліфуйте будь-які нерівності на краях шини.	Огляньте паливний фільтр і шланг подачі пального. замініть у разі потреби
Перевірте ланцюг пилки на жорсткість, наявність видимих тріщин і надмірне зношення заклепок і ланок. замініть у разі потреби	Очистіть або замініть іскропоглинальну сітку глушника.	Вилийте паливо з паливного бака.
Нагостріть ланцюг і перевірте його натяг та стан. Перевірте приводну зірочку на наявність надмірного зношення й за необхідності замініть її.	Очистьте зону карбюратора.	Спорожніть бак для оливи.

Щоденне технічне обслуговування	Щотижневe технічне обслуговування	Щомісячне технічне обслуговування
Очистьте отвори всмоктування повітря стартера.	Почистьте повітряний фільтр. замініть у разі потреби	Перевірте всі кабелі та з'єднання.
Перевірте, щоб гайки та гвинти були добре затягнуті.		
Перевірте правильність роботи вимикача.		
Перевірте, щоб не було ніяких витоків палива з двигуна, бака чи паливопроводів.		
Переконайтеся, що ланцюг не обертається при роботі двигуна на холостому ході.		

Усунення несправностей

Помилка запуску

Перевірка	Можлива причина	Спосіб усунення
Собачки стартера	Зуби зчеплення	Налаштуйте чи замініть зуби.
		Очистьте область навколо зубів.
		Зверніться до авторизованої майстерні з обслуговування.
Паливний бак	Неправильний тип палива.	Необхідно злити паливо і залити правильне.
Запалювання (немає іскри)	Свічка запалювання забруднена або волога	Переконайтеся, що свічка запалювання суха та чиста.
	Некоректна відстань між електродами свічки запалювання.	Чищення свічки запалювання. Перевірте, чи зберігається правильний проміжок між електродами. Переконайтеся, що свічка запалювання має обмежувач напруги.
		Інформацію щодо вибору правильного проміжку між електродами див. у розділі технічних даних.
Свічка запалення	Свічка запалювання від'єднана.	Затягніть свічку запалювання.

Двигун запускається, але його тривала робота неможлива.

Перевірка	Можлива причина	Рекомендовані дії
Паливний бак	Неправильний тип палива.	Необхідно злити паливо і залити правильне.
Карбюратор	Двигун неправильно працює на холостому ході.	Зверніться в центр обслуговування.
Повітряний фільтр	Повітряний фільтр забився.	Почистьте повітряний фільтр.
Паливний фільтр	Паливний фільтр забився.	Замініть паливний фільтр.

Транспортування та зберігання

Транспортування та зберігання

- Зберігайте й транспортуйте ланцюгову пилку так, щоб навіть у випадку витоку чи випаровування палива, воно не могло досягти джерел відкритого вогню й іскор від електроінструментів, електричних двигунів, реле/перемикачів, котлів тощо.
- Завжди зберігайте паливо в спеціально призначених для цього контейнерах.
- Якщо ланцюгова пилка не буде використовуватиметься тривалий час або її потрібно перевезти, слід злити паливо й очистити бак для оливи інструмента. З питань утилізації надлишку палива й моторної оливи звертайтеся до місцевої заправної станції.
- Щоб запобігти випадковому торканню гострого ланцюга пилки під час зберігання й транспортування виробу, обов'язково встановлюйте кришку шини на різальну насадку. Незакрита ланцюгова пилка, навіть якщо вона не працює, може призвести до серйозних травм оператора й оточуючих.
- Перед зберіганням або транспортуванням зніміть ковпак зі свічки запалювання й задійте гальмо ланцюга.

- Для перевезення виріб слід надійно закріпити.

Підготування виробу до тривалого зберігання

- Спорожніть паливний бак і бак для оливи ланцюга в добре провітрюваному місці.
- Зберігайте паливо в спеціально призначених для цього контейнерах у надійному місці.
- Якщо ви використовуєте рослинну оливу для ланцюга, зніміть його та ретельно очистіть разом із пазом шини.



УВАГА: Якщо цього не зробити, олива для ланцюга може окислитися. Окислення призводить до втрати гнучкості ланцюга та заклинювання зірочки на кінчику шини.

- Установіть кришку шини пилки.
- Очистьте виріб. Див. інструкції в розділі *Графік технічного обслуговування на сторінці 36*.
- Переконайтеся, що проведені всі відповідні роботи з обслуговування.

Технічні дані

Технічні характеристики

	565	572XP	572XPG
Двигун			
Робочий об'єм двигуна, см ³	70,6	70,6	70,6
Холостий хід, об/хв	2700	2700	2700

	565	572XP	572XPG
Максимальна потужність двигуна за ISO 8893, кВт/к. с. при об/хв	3,7/5,0 при 9300	4,3/5,8 при 9900	4,3/5,8 при 9900
Система запалювання¹			
Свічка запалення	NGK CMR6H	NGK CMR6H	NGK CMR6H
Зазор між електродами, мм	0,5	0,5	0,5
Паливна система й система змащування			
Ємність паливного бака, літрів/см ³	0,71/710	0,71/710	0,71/710
Ємність бака для оливи, літрів/см ³	0,35/350	0,35/350	0,35/350
Тип насоса оливи	Регульоване	Регульоване	Регульоване
Вага			
Вага, кг	6,5	6,6	6,8
Випромінювання шуму²			
Рівень звукової потужності, вимірний, дБ (A)	117	118	118
Гарантований рівень звукової потужності, L _{WA} дБ (A)	119	120	120
Рівні звуку³			
Еквівалентний рівень звукового тиску на вухо оператора, дБ(A)	105	107	107
Еквівалент рівня вібрації, a_{hveq}⁴			
Передня рукоятка, м/с ²	5,2	5,0	5,0
Задня рукоятка, м/с ²	5,3	4,1	4,1
Ланцюг пилки / шина пилки			
Кріплення пильної шини	Велика	Велика	Велика
Тип приводного зубчастого колеса / кількість зубців	Колесо/7	Колесо/7	Колесо/7

¹ Завжди користуйтеся рекомендованими свічками запалення! Використання невідповідних свічок запалення може призвести до пошкодження поршня/циліндра.

² Випромінювання шуму в середовище, виміряне як звукова потужність (LWA) відповідає директиві ЄС 2000/14/ЕС.

³ Еквівалент рівня звукового тиску, згідно зі стандартом ISO 22868, обчислюється у вигляді суми енергії за певний проміжок часу за різних умов праці та рівнів звукового тиску й умов праці. Типовий статистичний розкид для еквівалентних рівнів звукового тиску зазвичай являє собою відхилення в розмірі 1 дБ (A).

⁴ Еквівалент рівня вібрації, згідно зі стандартом ISO 22867, обчислюється у вигляді суми енергії за певний проміжок часу за різних умов праці та рівнів вібрації. Представлені дані про еквівалентний рівень вібрації мають типову статистичну дисперсію (стандартне відхилення) в 1 м/с².

	565	572XP	572XPG
Швидкість ланцюга за 133% максимальної потужності двигуна, м/с.	27,5	29,3	29,3

Акcesуари

Рекомендоване різальне обладнання

За результатами перевірки моделей ланцюгових пилко Husqvarna, 565, 572XP і 572XPG на відповідність нормам згідно з EN-ISO 11681-1 (Обладнання для лісового господарства. Вимоги та випробування для портативних ланцюгових пилко) вони відповідають вимогам безпеки за умови використання із зазначеними нижче комбінаціями шини та ланцюга.

Віддача та радіус кінцевої частини шини

Для шин із зірочкою радіус кінцевої частини визначається кількістю зубців (напр. 10). Для твердих шин радіус визначається радіусом кінцевої частини. Для даної довжини шини можна використовувати шину з меншим радіусом кінцевої частини, ніж зазначено.

Пилкова шина				Пилковий ланцюг	
Довжина, дюйм/см	Крок, дюйми/мм	Вимірювач, дюйм/мм	Макс. радіус кінцевої частини шини	Тип	Довжина, передавальні ланки (шт.)
15/38	3/8 / 9,52	0 058/1,5	11 зубців	Husqvarna H42	56
16/41				Husqvarna C85	60
18/46			34 мм		68
20/50			72		
24/61			84		
28/71			92		



Довжина розпилування, дюйми/см: 14–27 / 36–69.

Обладнання для заточування та кути заточування

Щоб забезпечити правильність кута заточування, використовуйте напилки Husqvarna. Для заточування ланцюга пилки рекомендуємо завжди застосовувати

напилки Husqvarna. Номери деталей наведені в таблиці нижче.

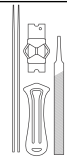
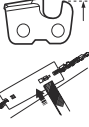
Щоб дізнатися, як саме потрібно визначити тип ланцюга на вашій пилці, завітайте на сторінку www.husqvarna.com для отримання детальнішої інформації.

					
H42	7/32 дюйма / 5,5 мм	505 69 81-30	0,025 дюйма / 0,65 мм	25°	55°
C85		586 93 85-01		30°	60°

Декларація відповідності ЄС

Декларація відповідності ЄС

Husqvarna AB, SE-561 82 Huskvarna, Sweden, tel: +46-36-146500, заявляє під свою виключну відповідальність, що ланцюгові пилки для роботи в лісі Husqvarna 565, 572XP та 572XPG із серійними номерами, що датуються будь-яким роком, починаючи з 2017 (рік чітко зазначено на пластинці технічних даних перед серійним номером), відповідають вимогам ДИРЕКТИВ РАДИ ЄС:

- Від 17 травня 2006 р. «Стосовно механічного обладнання» **2006/42/EC**.
- Від 26 лютого 2014 р. «Про електромагнітну сумісність» **2014/30/EU**.
- Від 8 травня 2000 р. «Про випромінювання шуму до навколишнього середовища» **2000/14/EC**.

Застосовано такі стандарти: EN ISO 12100:2010, EN ISO 14982:2009, EN ISO 11681-1:2011.

Уповноважений орган: **0404, RISE SMP Svensk Maskinprovning AB** Компанія Vox 7035, SE-750 07 Uppsala, Sweden виконала типову перевірку ЄС згідно з пунктом 3b статті 12 директиви Ради ЄС «Про машини та механізми» (2006/42/EC). Номер сертифіката ЄС згідно з додатком : **0404/17/2475** - 565, 572XP і 572XPG.

Крім того, компанія 0404, RISE SMP Svensk Maskinprovning AB, Vox 7035, SE-750 07 Uppsala, Sweden пройшла процедуру сертифікації на відповідність вимогам додатка V директиви Ради ЄС від 8 травня 2000 року «Про рівень випромінювання шуму в навколишнє середовище» 2000/14/EC. Номери сертифікатів: **01/161/110** – 565, **01/161/109** – 572XP і 572XPG.

Відомості стосовно випромінювання шуму див. у розділі *Технічні дані на сторінці 38*.

Ця ланцюгова пилка відповідає зразку, що пройшов типову перевірку ЄС.

Huskvarna, 22 May 2017



Per Gustafsson, директор із питань розвитку (уповноважений представник компанії Husqvarna AB, що відповідає за технічну документацію)



www.husqvarna.com

Оригінальні інструкції

1154277-53



2018-02-05

ОФИЦИАЛЬНЫЙ ДИЛЕР В УКРАИНЕ:

storgom.ua

ГРАФИК РАБОТЫ:

Пн. – Пт.: с 8:30 по 18:30

Сб.: с 09:00 по 16:00

Вс.: с 10:00 по 16:00

КОНТАКТЫ:

+38 (044) 360-46-77

+38 (066) 77-395-77

+38 (097) 77-236-77

+38 (093) 360-46-77

Детальное описание товара:

<https://storgom.ua/product/benzopilahusqvarna5-2xp.html>

Другие товары: <https://storgom.ua/benzopily.html>