

**Robert Bosch GmbH**

Power Tools Division  
70764 Leinfelden-Echterdingen  
GERMANY

[www.bosch-pt.com](http://www.bosch-pt.com)

**1 609 92A 0ZW** (2015.03) T / 169 EURO



1 609 92A 0ZW

## GML 10,8 V-LI Professional



<b>de</b> Originalbetriebsanleitung	<b>pl</b> Instrukcja oryginalna	<b>sr</b> Originalno uputstvo za rad
<b>en</b> Original instructions	<b>cs</b> Původní návod k používání	<b>sl</b> Izvirna navodila
<b>fr</b> Notice originale	<b>sk</b> Pôvodný návod na použitie	<b>hr</b> Originalne upute za rad
<b>es</b> Manual original	<b>hu</b> Eredeti használati utasítás	<b>et</b> Algupärane kasutusjuhend
<b>pt</b> Manual original	<b>ru</b> Оригинальное руководство по эксплуатации	<b>lv</b> Instrukcijas oriģinālvalodā
<b>it</b> Istruzioni originali	<b>uk</b> Оригінальна інструкція з експлуатації	<b>lt</b> Originali instrukcija
<b>nl</b> Oorspronkelijke gebruiksaanwijzing	<b>kk</b> Пайдалану нұсқаулығының түпнұсқасы	<b>ar</b> تعليمات التشغيل الأصلية
<b>da</b> Original brugsanvisning	<b>ro</b> Instrucțiuni originale	<b>fa</b> دفترچه راهنمای اصلی
<b>sv</b> Bruksanvisning i original	<b>bg</b> Оригинална инструкция	
<b>no</b> Original driftsinstruks	<b>mk</b> Оригиналното упатство за работа	
<b>fi</b> Alkuperäiset ohjeet		
<b>el</b> Πρωτότυπο οδηγιών χρήσης		
<b>tr</b> Orijinal işletme talimatı		



Deutsch.....	Seite	6
English.....	Page	11
Français.....	Page	16
Español.....	Página	22
Português.....	Página	27
Italiano.....	Pagina	33
Nederlands.....	Pagina	38
Dansk.....	Side	43
Svenska.....	Sida	48
Norsk.....	Side	52
Suomi.....	Sivu	57
Ελληνικά.....	Σελίδα	62
Türkçe.....	Sayfa	67
Polski.....	Strona	72
Česky.....	Strana	78
Slovensky.....	Strana	82
Magyar.....	Oldal	88
Русский.....	Страница	93
Українська.....	Сторінка	100
Қазақша.....	Бет	106
Română.....	Pagina	113
Български.....	Страница	118
Македонски.....	Страна	123
Срpski.....	Strana	129
Slovensko.....	Stran	134
Hrvatski.....	Stranica	139
Eesti.....	Lehekülj	144
Latviešu.....	Lappuse	148
Lietuviškai.....	Puslapis	154
عربي.....	صفحة	159
فارسی.....	صفحه	164



3 |



**AL 1130 CV (10,8 V)**



**GBA 10,8V...**



**AL 1115 CV (3,6 - 10,8 V)**

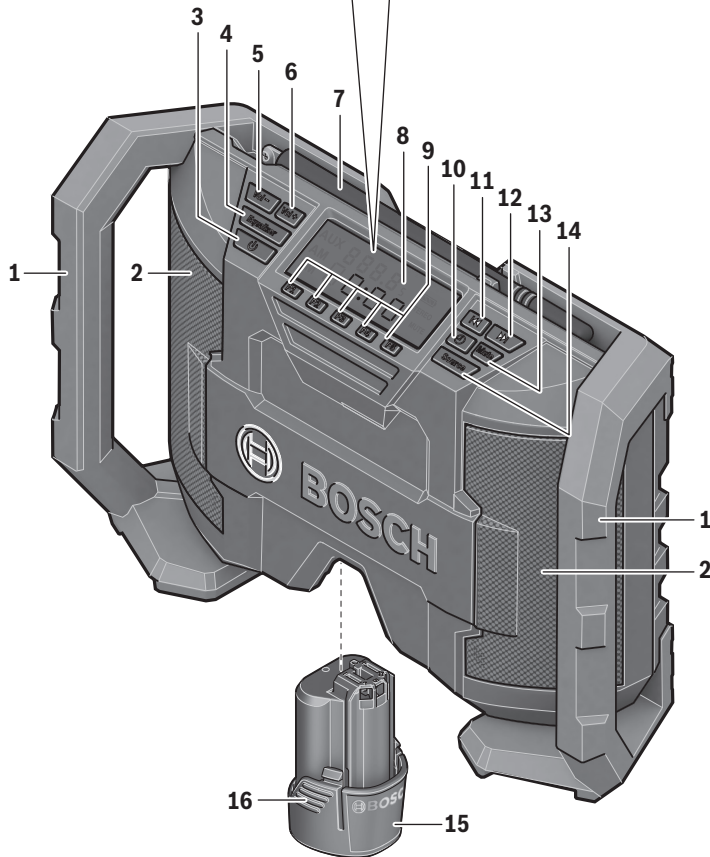
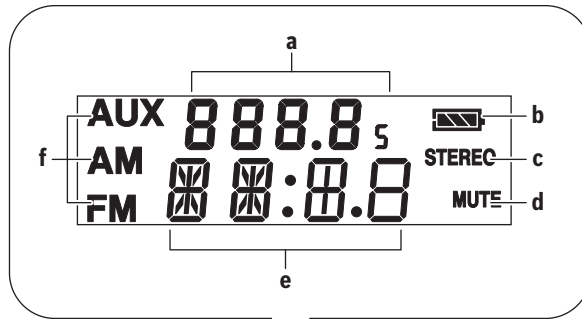

**GML 10,8 V-LI**



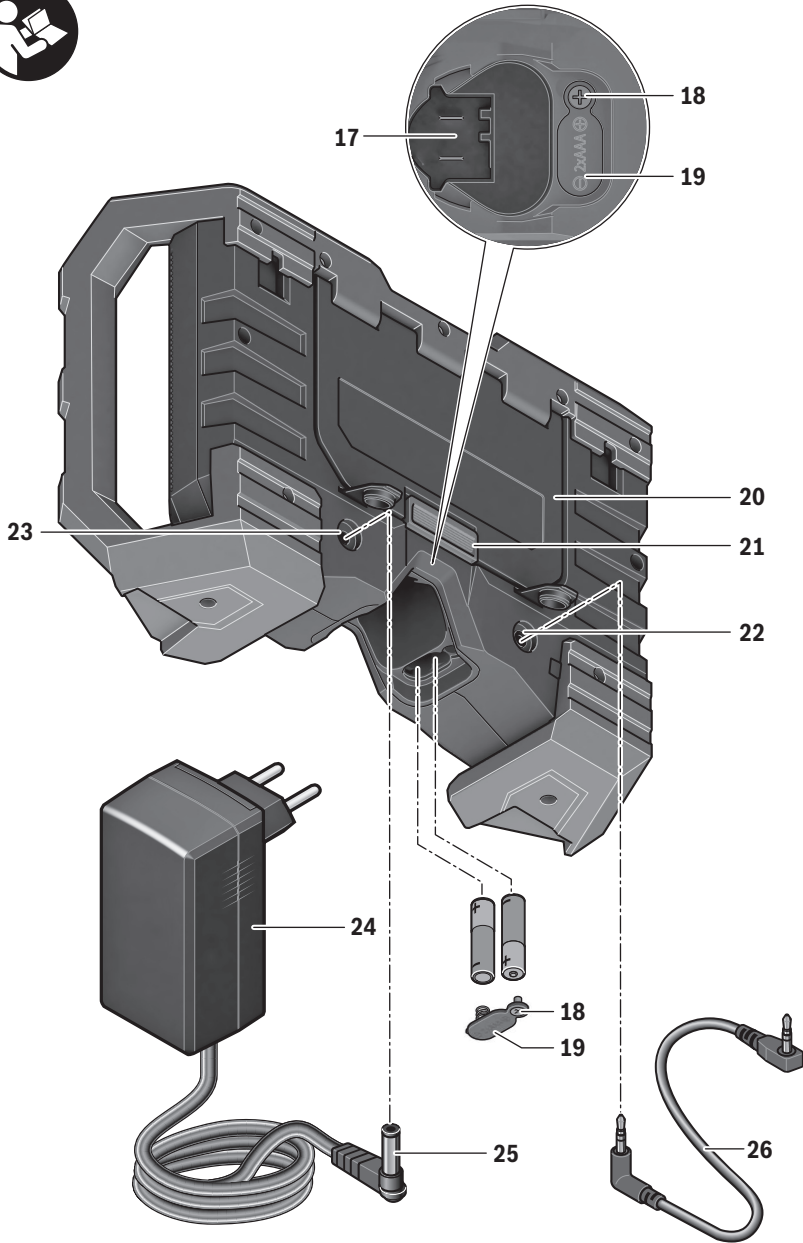

## Deutsch

### Sicherheitshinweise

**⚠ WARNUNG** Lesen Sie alle Sicherheitshinweise und Anweisungen, auch die Informationen auf der Rückseite des Baustellenradios. Versäumnisse bei der Einhaltung der Sicherheitshinweise und Anweisungen können elektrischen Schlag, Brand und/oder schwere Verletzungen verursachen.

**Bewahren Sie alle Sicherheitshinweise und Anweisungen für die Zukunft auf.**

Der in den Sicherheitshinweisen verwendete Begriff „Baustellenradio“ bezieht sich auf netzbetriebene Baustellenradios (mit Steckernetzteil) und auf akkubetriebene Baustellenradios (ohne Steckernetzteil).

- ▶ **Halten Sie Ihren Arbeitsbereich sauber und gut beleuchtet.** Unordnung oder unbeleuchtete Arbeitsbereiche können zu Unfällen führen.
- ▶ **Der Netzstecker des Steckernetzteils muss in die Steckdose passen. Der Stecker darf in keiner Weise verändert werden. Verwenden Sie keine Adapterstecker gemeinsam mit Baustellenradios.** Unveränderte Stecker und passende Steckdosen verringern das Risiko eines elektrischen Schlages.
- ▶ **Zweckentfremden Sie das Kabel des Steckernetzteils nicht, um das Baustellenradio zu tragen, aufzuhängen oder um den Stecker aus der Steckdose zu ziehen. Halten Sie das Kabel fern von Hitze, Öl, scharfen Kanten oder sich bewegenden Geräteteilen.** Beschädigte oder verwickelte Kabel erhöhen das Risiko eines elektrischen Schlages.
- ▶ **Wickeln Sie das Anschlusskabel des Steckernetzteils vollständig ab, wenn Sie das Baustellenradio mit Netzanschluss betreiben.** Das Anschlusskabel kann sich sonst erwärmen.
- ▶ **Achten Sie darauf, dass der Netzstecker jederzeit gezogen werden kann.** Der Netzstecker ist die einzige Möglichkeit, das Baustellenradio vom Stromnetz zu trennen.



**Halten Sie Baustellenradio und Steckernetzteil von Regen oder Nässe fern.** Das Eindringen von Wasser in das Baustellenradio oder das Steckernetzteil erhöht das Risiko eines elektrischen Schlages.

- ▶ **Halten Sie Baustellenradio und Steckernetzteil sauber.** Durch Verschmutzung besteht die Gefahr eines elektrischen Schlages.
- ▶ **Überprüfen Sie vor jeder Benutzung Baustellenradio, Steckernetzteil, Kabel und Stecker. Benutzen Sie das Baustellenradio nicht, sofern Sie Schäden feststellen. Öffnen Sie Baustellenradio und Steckernetzteil nicht selbst und lassen Sie sie nur von qualifiziertem Fachpersonal und nur mit Original-Ersatzteilen reparieren.** Beschädigte Baustellenradios, Steckernetzteile, Kabel und Stecker erhöhen das Risiko eines elektrischen Schlages.

▶ **Dieses Baustellenradio ist nicht vorgesehen für die Benutzung durch Kinder und Personen mit eingeschränkten physischen, sensorischen oder geistigen Fähigkeiten oder mangelnder Erfahrung und Wissen. Dieses Baustellenradio kann von Kindern ab 8 Jahren und Personen mit eingeschränkten physischen, sensorischen oder geistigen Fähigkeiten oder mangelnder Erfahrung und Wissen benutzt werden, wenn sie durch eine für ihre Sicherheit verantwortliche Person beaufsichtigt werden oder von dieser im sicheren Umgang mit dem Baustellenradio eingewiesen worden sind und die damit verbundenen Gefahren verstehen.** Andernfalls besteht die Gefahr von Fehlbedienung und Verletzungen.

▶ **Beaufsichtigen Sie Kinder bei Benutzung, Reinigung und Wartung.** Damit wird sichergestellt, dass Kinder nicht mit dem Baustellenradio spielen.

▶ **Öffnen Sie den Akku nicht.** Es besteht die Gefahr eines Kurzschlusses.



**Schützen Sie den Akku vor Hitze, z. B. auch vor dauernder Sonneneinstrahlung, Feuer, Wasser und Feuchtigkeit.** Es besteht Explosionsgefahr.

▶ **Halten Sie den nicht benutzten Akku fern von Büroklammern, Münzen, Schlüsseln, Nägeln, Schrauben oder anderen kleinen Metallgegenständen, die eine Überbrückung der Kontakte verursachen könnten.** Ein Kurzschluss zwischen den Akkukontakten kann Verbrennungen oder Feuer zur Folge haben.

▶ **Bei falscher Anwendung kann Flüssigkeit aus dem Akku austreten. Vermeiden Sie den Kontakt damit. Bei zufälligem Kontakt mit Wasser abspülen. Wenn die Flüssigkeit in die Augen kommt, nehmen Sie zusätzlich ärztliche Hilfe in Anspruch.** Austretende Akkuflüssigkeit kann zu Hautreizungen oder Verbrennungen führen.

▶ **Bei Beschädigung und unsachgemäßem Gebrauch des Akkus können Dämpfe austreten. Führen Sie Frischluft zu und suchen Sie bei Beschwerden einen Arzt auf.** Die Dämpfe können die Atemwege reizen.

▶ **Laden Sie die Akkus nur mit Ladegeräten auf, die vom Hersteller empfohlen werden.** Durch ein Ladegerät, das für eine bestimmte Art von Akkus geeignet ist, besteht Brandgefahr, wenn es mit anderen Akkus verwendet wird.

▶ **Verwenden Sie den Akku nur in Verbindung mit Ihrem Baustellenradio und/oder einem Bosch-Elektrowerkzeug.** Nur so wird der Akku vor gefährlicher Überlastung geschützt.

▶ **Durch spitze Gegenstände wie z. B. Nagel oder Schraubenzieher oder durch äußere Krafteinwirkung kann der Akku beschädigt werden.** Es kann zu einem internen Kurzschluss kommen und der Akku brennen, rauchen, explodieren oder überhitzen.

▶ **Lesen und beachten Sie strikt die Sicherheits- und Arbeitshinweise in der Betriebsanleitung der Geräte, die Sie an das Baustellenradio anschließen.**

## Produkt- und Leistungsbeschreibung



**Lesen Sie alle Sicherheitshinweise und Anweisungen.** Versäumnisse bei der Einhaltung der Sicherheitshinweise und Anweisungen können elektrischen Schlag, Brand und/oder schwere Verletzungen verursachen.

Bitte klappen Sie die Aufklappseite mit der Darstellung des Baustellenradios auf, und lassen Sie diese Seite aufgeklappt, während Sie die Betriebsanleitung lesen.

### Abgebildete Komponenten

Die Nummerierung der abgebildeten Komponenten bezieht sich auf die Darstellung des Baustellenradios auf der Grafikseite.

- 1 Tragegriff
- 2 Lautsprecher
- 3 Ein-Aus-Taste
- 4 Taste für manuelle Klangeinstellung „Equalizer“
- 5 Taste Lautstärke/Tiefen/Höhen verringern „Vol -“
- 6 Taste Lautstärke/Tiefen/Höhen erhöhen „Vol +“
- 7 Stabantenne
- 8 Display
- 9 Programmspeichertasten
- 10 Taste für Zeiteinstellung ⌚
- 11 Taste für Abwärtssuche ◀◀
- 12 Taste für Aufwärtssuche ▶▶
- 13 Taste Stummschaltung „Mute“
- 14 Taste für Wahl der Audioquelle „Source“
- 15 Akku\*
- 16 Akku-Entriegelungstaste
- 17 Akkuschacht
- 18 Schraube für Batteriefachdeckel
- 19 Batteriefachdeckel
- 20 Deckel des Aufbewahrungsfachs
- 21 Verriegelungshebel des Aufbewahrungsfachs
- 22 „AUX IN“-Buchse
- 23 12-V-Anschlussbuchse
- 24 Steckernetzteil
- 25 Gerätestecker
- 26 AUX-Kabel

\*Abgebildetes oder beschriebenes Zubehör gehört nicht zum Standard-Lieferumfang. Das vollständige Zubehör finden Sie in unserem Zubehörprogramm.

### Anzeigenelemente

- a Anzeige Radiofrequenz
- b Akku-Ladezustandsanzeige
- c Anzeige Stereoempfang
- d Anzeige Stummschaltung
- e Multifunktionsanzeige
- f Anzeige Audioquelle

## Technische Daten

Baustellenradio		GML 10,8 V-Li	
Sachnummer		3 601 D29 2..	
Pufferbatterien		2 x 1,5 V (LR03/AAA)	
Akku	V	10,8	
Gewicht entsprechend EPTA-Procedure 01/2003	kg	1,4	
erlaubte Umgebungstemperatur			
- beim Laden	°C	0...+45	
- beim Betrieb*	°C	-10...+40	
- bei Lagerung	°C	-20...+50	
empfohlene Akkus		GBA 10,8 V...	
empfohlene Ladegeräte		AL 11..	
<b>Audiobetrieb/Radio</b>			
Betriebsspannung			
- bei Betrieb mit Steckernetzteil	V	12	
- bei Akkubetrieb	V	10,8	
Nennleistung Verstärker (bei Betrieb mit Steckernetzteil)		2 x 5 W	
Empfangsbereich			
- UKW	MHz	87,5–108	
- MW	kHz	531–1602	
* eingeschränkte Leistung bei Temperaturen < 0 °C			
Technische Daten ermittelt mit Akku aus Lieferumfang.			
<b>Steckernetzteil</b>			
Sachnummer		1 600 A00 0..	
Eingangsspannung	V~	100–240	
Frequenz	Hz	50/60	
Eingangsstrom	mA	500	
Ausgangsspannung	V=	12	
Ausgangsstrom	mA	1500	
Gewicht entsprechend EPTA-Procedure 01/2003	kg	0,2	
Schutzklasse		□/II	

## Montage

### Energieversorgung Baustellenradio

Die Energieversorgung des Baustellenradios kann über das Steckernetzteil **24** oder über einen Li-Ionen-Akku **15** erfolgen.

### Betrieb mit Akku

**Hinweis:** Der Gebrauch von nicht für das Baustellenradio geeigneten Akkus kann zu Fehlfunktionen oder zur Beschädigung des Baustellenradios führen.

**Hinweis:** Der Akku wird teilgeladen ausgeliefert. Um die volle Leistung des Akkus zu gewährleisten, laden Sie vor dem ersten Einsatz den Akku vollständig im Ladegerät auf.





## 8 | Deutsch

- **Benutzen Sie nur die in den technischen Daten aufgeführten Ladegeräte.** Nur diese Ladegeräte sind auf die bei Ihrem Baustellenradio zulässigen Li-Ionen-Akkus abgestimmt.

Der Li-Ionen-Akku kann jederzeit aufgeladen werden, ohne die Lebensdauer zu verkürzen. Eine Unterbrechung des Ladevorganges schädigt den Akku nicht.

Setzen Sie einen Akku so in den Akkuschacht **17** ein, dass die Anschlüsse des Akkus auf den Anschlüssen im Akkuschacht **17** liegen, und lassen Sie den Akku im Akkuschacht einrasten. Die Akku-Ladezustandsanzeige **b** erscheint im Display, sobald ein Akku mit ausreichender Spannung eingesetzt und das Baustellenradio nicht über das Steckernetzteil **24** mit dem Stromnetz verbunden ist.

Die Akku-Ladezustandsanzeige **b** zeigt den aktuellen Akkustatus an. Wenn die Akku-Ladezustandsanzeige blinkt, muss der Akku geladen werden.

Anzeige	Kapazität
	≥ 2/3
	≥ 1/3
	< 1/3
	Reserve
	Akku leer

Zum Entnehmen des Akkus **15** drücken Sie die Entriegelungstasten **16** am Akku und ziehen ihn aus dem Akkuschacht **17**.

#### Betrieb mit Steckernetzteil

- **Beachten Sie die Netzspannung!** Die Spannung der Stromquelle für das Steckernetzteil muss mit den Angaben auf dem Typenschild des Steckernetzteils übereinstimmen.

Öffnen Sie die Schutzkappe der 12-V-Anschlussbuchse **23**. Stecken Sie den Gerätestecker **25** des 12-V-Steckernetzteils in die Anschlussbuchse **23**. Schließen Sie das Steckernetzteil an das Stromnetz an.

- **Verwenden Sie ausschließlich das original Bosch-Steckernetzteil, das für Ihr Baustellenradio vorgesehen ist.** Nur so ist ein einwandfreier Betrieb des Baustellenradios möglich.

Schließen Sie zum Schutz vor Verschmutzung die Schutzkappe der 12-V-Anschlussbuchse **23** wieder, wenn Sie den Gerätestecker entfernen.

Das Steckernetzteil **24** kann bei Nichtgebrauch im Aufbewahrungsfach des Baustellenradios aufbewahrt werden. Öffnen Sie dazu den Verriegelungshebel **21** und klappen Sie den Deckel **20** des Aufbewahrungsfachs auf.

#### Pufferbatterien einsetzen/wechseln

Um die Uhrzeit am Baustellenradio speichern zu können, müssen Pufferbatterien eingesetzt werden. Dazu wird die Verwendung von Alkali-Mangan-Batterien empfohlen.

Zum Öffnen des Batteriefachs lösen Sie die Schraube **18** und nehmen den Batteriefachdeckel **19** ab. Setzen Sie die Pufferbatterien ein. Achten Sie dabei auf die richtige Polung entsprechend der Darstellung auf der Außenseite des Batteriefachdeckels.

Setzen Sie den Batteriefachdeckel **19** wieder ein und schrauben Sie ihn mit der Schraube **18** fest.

Wechseln Sie die Pufferbatterien, wenn die Anzeige **e** schwächer und die Uhrzeit am Baustellenradio nicht mehr gespeichert wird.

Ersetzen Sie immer alle Batterien gleichzeitig. Verwenden Sie nur Batterien eines Herstellers und mit gleicher Kapazität.

- **Nehmen Sie die Pufferbatterien aus dem Baustellenradio, wenn Sie es längere Zeit nicht benutzen.** Die Pufferbatterien können bei längerer Lagerung korrodieren und sich selbst entladen.

## Betrieb

- **Schützen Sie das Baustellenradio vor Nässe und direkter Sonneneinstrahlung.** Das Baustellenradio ist nur zur Verwendung in trockenen Innenräumen geeignet.

### Audiobetrieb

#### Ein-/Ausschalten

Zum **Einschalten** des Baustellenradios drücken Sie die Ein-Aus-Taste **3**. Das Display **8** wird aktiviert und die beim letzten Ausschalten des Baustellenradios eingestellte Audioquelle wiedergegeben.

**Hinweis:** Beim erstmaligen Betrieb mit Akku oder nach längerem Nichtgebrauch des Baustellenradios kann es notwendig sein, dass die Ein-Aus-Taste **3** zum Einschalten mehrmals oder länger gedrückt werden muss.

Das Display **8** wird bei jedem Tastendruck für einige Sekunden beleuchtet.

Zum **Ausschalten** des Baustellenradios drücken Sie erneut die Ein-Aus-Taste **3**. Die aktuelle Einstellung der Audioquelle wird gespeichert.

Um Energie zu sparen, schalten Sie das Baustellenradio nur ein, wenn Sie es benutzen.

#### Lautstärke einstellen

Nach dem Einschalten des Baustellenradios ist immer eine mittlere Lautstärke (Wert 10) eingestellt.

Zum Erhöhen der Lautstärke drücken Sie die Taste „**Vol +**“ **6**, zum Verringern der Lautstärke die Taste „**Vol -**“ **5**. Die Lautstärkeeinstellung „**VL**“ erscheint mit dem Wert zwischen 0 und 20 für einige Sekunden in der Anzeige **e** im Display.

Stellen Sie die Lautstärke vor dem Einstellen oder Wechseln eines Radiosenders auf einen niedrigen Wert, vor dem Start einer externen Audioquelle auf einen mittleren Wert.

Zum Ausschalten des Tons können Sie die Taste „**Mute**“ **13** drücken. Um den Ton wieder einzuschalten, drücken Sie entweder erneut die Taste „**Mute**“ **13** oder eine der Lautstärke-tasten „**Vol +**“ **6** bzw. „**Vol -**“ **5**.

#### Klang einstellen

Für eine optimale Tonwiedergabe ist ein Equalizer in das Baustellenradio integriert.

Um den Tiefenpegel manuell zu ändern, drücken Sie die Taste „**Equalizer**“ **4** einmal. Im Display erscheinen „**BA**“ sowie der gespeicherte Wert des Tiefenpegels in der Anzeige **e**. Für den



Höhenpegel drücken Sie die Taste **„Equalizer“ 4** erneut, in der Anzeige **e** erscheinen **„TR“** sowie der gespeicherte Wert des Höhenpegels.

Der Tiefen- bzw. Höhenpegel kann im Bereich von  $-5$  bis  $+5$  geändert werden. Drücken Sie zum Erhöhen des angezeigten Wertes jeweils die Taste **„Vol +“ 6**, zum Absenken die Taste **„Vol –“ 5**. Die geänderten Werte werden automatisch gespeichert, wenn die Anzeige **e** wenige Sekunden nach dem letzten Tastendruck zurück zur Zeitanzeige wechselt.

#### Audioquelle auswählen

Zur Auswahl einer Audioquelle drücken Sie die Taste **„Source“ 14** so oft, bis im Display die Anzeige **f** für die gewünschte interne Audioquelle (siehe „Radiosender einstellen/speichern“, Seite 9) bzw. externe Audioquelle (siehe „Externe Audioquellen anschließen“, Seite 9) erscheint:

- **„FM“**: Radio über UKW,
- **„AM“**: Radio über MW,
- **„AUX“**: externe Audioquelle (z. B. CD-Player) über die 3,5-mm-Buchse **22**.

#### Stabantenne ausrichten

Das Baustellenradio wird mit montierter Stabantenne **7** ausgeliefert. Schwenken Sie bei Radiobetrieb die Stabantenne in die Richtung, die den besten Empfang ermöglicht.

Ist kein ausreichender Empfang möglich, dann stellen Sie das Baustellenradio an einem Ort mit besserem Empfang auf.

**Hinweis:** Beim Betrieb des Baustellenradios in unmittelbarer Umgebung von Funkanlagen, Funkgeräten oder anderen elektronischen Geräten kann es zu Beeinträchtigungen des Radioempfangs kommen.

#### Radiosender einstellen/speichern

Drücken Sie die Taste für die Wahl der Audioquelle **„Source“ 14** so oft, bis in der Anzeige **f** „**FM**“ für den Empfangsbereich Ultrakurzwelle (UKW) bzw. **„AM“** für den Empfangsbereich Mittelwelle (MW) erscheint.

Zum **Einstellen einer bestimmten Radiofrequenz** drücken Sie die Taste für Aufwärtssuche **▶▶ 12**, um die Frequenz zu erhöhen, bzw. die Taste für Abwärtssuche **◀◀ 11**, um die Frequenz zu verringern. Die aktuelle Frequenz erscheint in der Anzeige **a** im Display.

Zur **Suche von Radiosendern mit hoher Signalstärke** drücken Sie die Taste für Aufwärtssuche **▶▶ 12** bzw. die Taste für Abwärtssuche **◀◀ 11** und halten sie kurz gedrückt. Die Frequenz des gefundenen Radiosenders erscheint in der Anzeige **a** im Display.

Bei ausreichend starkem Empfang eines geeigneten Signals schaltet das Baustellenradio automatisch auf Stereoempfang. Im Display erscheint die Anzeige für Stereoempfang **c**.

Zum **Speichern eines eingestellten Senders** drücken Sie eine der Programmspeichertasten **9** für 3 s. Sobald in der Anzeige **e** **„PR“** sowie die Nummer der gewählten Programmspeichertaste erscheinen, ist der Sender gespeichert. Sie können 5 UKW-Sender und 5 MW-Sender speichern. Beachten Sie, dass ein bereits belegter Speicherplatz bei erneuter Auswahl mit dem neu eingestellten Radiosender überschrieben wird.

Zur **Wiedergabe eines gespeicherten Senders** drücken Sie kurz die entsprechende Programmspeichertaste **9**. In der Anzeige **e** erscheinen für wenige Sekunden **„PR“** sowie die Speichernummer des Programms.

#### Externe Audioquellen anschließen

Neben dem integrierten Radio können verschiedene externe Audioquellen wiedergegeben werden.

Nehmen Sie die Schutzkappe der **„AUX IN“**-Buchse **22** ab. Stecken Sie den abgewinkelten 3,5-mm-Stecker des AUX-Kabels **26** in die Buchse (siehe Abbildung auf der Grafikkarte). Schließen Sie den anderen Stecker des AUX-Kabels an eine passende Audioquelle an.

Zur Wiedergabe der angeschlossenen Audioquelle drücken Sie die Taste für die Wahl der Audioquelle **„Source“ 14** so oft, bis in der Anzeige **f** im Display **„AUX“** erscheint.

Setzen Sie zum Schutz vor Verschmutzung die Schutzkappe der **„AUX IN“**-Buchse **22** wieder auf, wenn Sie den Stecker des AUX-Kabels entfernen.

#### Zeitanzeige

Das Baustellenradio verfügt über eine Zeitanzeige mit separater Energieversorgung. Sind Pufferbatterien mit ausreichender Kapazität in das Batteriefach eingesetzt (siehe „Pufferbatterien einsetzen/wechseln“, Seite 8), kann die Uhrzeit gespeichert werden, auch wenn das Baustellenradio von der Energieversorgung durch Netzanschluss oder Akku getrennt wird.

#### Uhrzeit einstellen

- Zum Einstellen der Uhrzeit drücken Sie die Taste für Zeiteinstellung **⊖ 10** so lange, bis die Stundenzahl in der Anzeige **e** blinkt.
- Drücken Sie die Taste für Aufwärtssuche **▶▶ 12** bzw. die Taste für Abwärtssuche **◀◀ 11** so oft, bis die korrekte Stundenzahl angezeigt wird.
- Drücken Sie die Taste **⊖ 10** erneut, sodass die Minutenzahl in der Anzeige **e** blinkt.
- Drücken Sie die Taste für Aufwärtssuche **▶▶ 12** bzw. die Taste für Abwärtssuche **◀◀ 11** so oft, bis die korrekte Minutenzahl angezeigt wird.
- Drücken Sie die Taste **⊖ 10** zum dritten Mal, um die Uhrzeit zu speichern.

#### Arbeitshinweise

##### Hinweise für den optimalen Umgang mit dem Akku

Schützen Sie den Akku vor Feuchtigkeit und Wasser.

Lagern Sie den Akku nur im Temperaturbereich von  $-20$  °C bis  $50$  °C. Lassen Sie den Akku z. B. im Sommer nicht im Auto liegen.

Ein neuer oder längere Zeit nicht verwendeter Akku bringt erst nach ca. 5 Lade- und Entladezyklen seine volle Leistung.

Eine wesentlich verkürzte Betriebszeit nach der Aufladung zeigt an, dass der Akku verbraucht ist und ersetzt werden muss.

Beachten Sie die Hinweise zur Entsorgung.

## 10 | Deutsch

**Fehler – Ursachen und Abhilfe**

Ursache	Abhilfe
<b>Baustellenradio funktioniert nicht</b>	
Keine Energieversorgung	Steckernetzteil und Gerätestecker bzw. geladenen Akku (vollständig) einstecken
Baustellenradio zu warm oder zu kalt	Abwarten, bis das Baustellenradio Betriebstemperatur erreicht
<b>Baustellenradio funktioniert bei Netzbetrieb nicht</b>	
Steckernetzteil oder Anschlusskabel defekt	Steckernetzteil und Anschlusskabel überprüfen und gegebenenfalls wechseln lassen
Falsches Steckernetzteil eingesetzt	Original Bosch Steckernetzteil verwenden (auch als Ersatzteil erhältlich)
<b>Baustellenradio funktioniert bei Akkubetrieb nicht</b>	
Akkukontakte verschmutzt	Akkukontakte reinigen; z. B. durch mehrfaches Ein- und Ausstecken des Akkus, ggf. Akku ersetzen
Akku defekt	Akku ersetzen
Akku zu warm oder zu kalt	Abwarten, bis der Akku Betriebstemperatur erreicht
<b>Baustellenradio versagt plötzlich</b>	
Steckernetzteil bzw. Akku nicht richtig bzw. nicht vollständig eingesteckt	Steckernetzteil bzw. Akku richtig und vollständig einstecken
<b>Schlechter Radioempfang</b>	
Störung durch andere Geräte oder ungünstigen Aufstellort	Baustellenradio an einem anderen Ort mit besserem Empfang bzw. in größerem Abstand zu anderen elektronischen Geräten aufstellen
<b>Zeitanzeige gestört</b>	
Pufferbatterien für Uhr leer	Pufferbatterien wechseln
Pufferbatterien mit falscher Polung eingesetzt	Pufferbatterien mit richtiger Polung einsetzen

Wenn die genannten Abhilfemaßnahmen einen Fehler nicht beseitigen können, dann kontaktieren Sie eine autorisierte Bosch-Kundendienststelle.

**Wartung und Service****Wartung und Reinigung**

Halten Sie das Baustellenradio sauber, um gut und sicher zu arbeiten.

Wischen Sie Verschmutzungen mit einem feuchten, weichen Tuch ab. Verwenden Sie keine Reinigungs- oder Lösemittel.

**Kundendienst und Anwendungsberatung**

Der Kundendienst beantwortet Ihre Fragen zu Reparatur und Wartung Ihres Produkts sowie zu Ersatzteilen. Explosionszeichnungen und Informationen zu Ersatzteilen finden Sie auch unter:

**www.bosch-pt.com**

Das Bosch-Anwendungsberatungs-Team hilft Ihnen gerne bei Fragen zu unseren Produkten und deren Zubehör.

Geben Sie bei allen Rückfragen und Ersatzteilbestellungen bitte unbedingt die 10-stellige Sachnummer laut Typenschild des Baustellenradios an.

**www.powertool-portal.de**, das Internetportal für Handwerker und Heimwerker.

**Deutschland**

Robert Bosch GmbH  
Servicezentrum Elektrowerkzeuge  
Zur Luhne 2

37589 Kalefeld – Willershausen

Unter [www.bosch-pt.de](http://www.bosch-pt.de) können Sie online Ersatzteile bestellen oder Reparaturen anmelden.

Kundendienst: Tel.: (0711) 40040480

Fax: (0711) 40040481

E-Mail: [Servicezentrum.Elektrowerkzeuge@de.bosch.com](mailto:Servicezentrum.Elektrowerkzeuge@de.bosch.com)

Anwendungsberatung: Tel.: (0711) 40040480

Fax: (0711) 40040482

E-Mail: [Anwendungsberatung.pt@de.bosch.com](mailto:Anwendungsberatung.pt@de.bosch.com)

**Österreich**

Unter [www.bosch-pt.at](http://www.bosch-pt.at) können Sie online Ersatzteile bestellen.

Tel.: (01) 797222010

Fax: (01) 797222011

E-Mail: [service.elektrowerkzeuge@at.bosch.com](mailto:service.elektrowerkzeuge@at.bosch.com)

**Schweiz**

Unter [www.bosch-pt.com/ch/de](http://www.bosch-pt.com/ch/de) können Sie online Ersatzteile bestellen.

Tel.: (044) 8471511

Fax: (044) 8471551

E-Mail: [Aftersales.Service@de.bosch.com](mailto:Aftersales.Service@de.bosch.com)

**Luxemburg**

Tel.: +32 2 588 0589

Fax: +32 2 588 0595

E-Mail: [outillage.gereedschap@be.bosch.com](mailto:outillage.gereedschap@be.bosch.com)

**Transport**

Die enthaltenen Li-Ionen-Akkus unterliegen den Anforderungen des Gefahrgutrechts. Die Akkus können durch den Benutzer ohne weitere Auflagen auf der Straße transportiert werden. Beim Versand durch Dritte (z. B.: Lufttransport oder Spedition) sind besondere Anforderungen an Verpackung und Kennzeichnung zu beachten. Hier muss bei der Vorbereitung des Versandstückes ein Gefahrgut-Experte hinzugezogen werden.

Versenden Sie Akkus nur, wenn das Gehäuse unbeschädigt ist. Kleben Sie offene Kontakte ab und verpacken Sie den Akku so, dass er sich nicht in der Verpackung bewegt.

Bitte beachten Sie auch eventuelle weiterführende nationale Vorschriften.

## Entsorgung



Baustellenradios, Steckernetzteile, Akkus, Zubehör und Verpackungen sollen einer umweltgerechten Wiederverwertung zugeführt werden.

Werfen Sie Baustellenradios, Steckernetzteile und Akkus/Batterien nicht in den Hausmüll!

### Nur für EU-Länder:



Gemäß der europäischen Richtlinie 2012/19/EU müssen nicht mehr gebrauchsfähige Elektrogeräte und gemäß der europäischen Richtlinie 2006/66/EG müssen defekte oder verbrauchte Akkus/Batterien getrennt gesammelt und einer umweltgerechten Wiederverwendung zugeführt werden.

Nicht mehr gebrauchsfähige Akkus/Batterien können direkt abgegeben werden bei:

### Deutschland

Recyclingzentrum Elektrowerkzeuge  
Osteroder Landstraße 3  
37589 Kalefeld

### Schweiz

Batrec AG  
3752 Wimmis BE

### Akkus/Batterien:

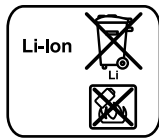

### Li-Ion:

Bitte beachten Sie die Hinweise im Abschnitt „Transport“, Seite 10.

Änderungen vorbehalten.

## English

### Safety Notes

**WARNING** Read all safety warnings and all instructions, including the information on the rear of the construction site radio. Failure to follow the warnings and instructions may result in electric shock, fire and/or serious injury.

Save all safety warnings and instructions for future reference.

The term “construction site radio” used in the safety notes refers to mains-powered construction site radios (with power-supply plug) and to battery-operated construction site radios (without power-supply plug).

- ▶ **Keep work area clean and well lit.** Cluttered or dark areas invite accidents.
- ▶ **The mains plug of the power-supply plug must match the socket outlet. Never modify the plug in any way. Do not use adapter plugs together with construction site**

**radios.** Unmodified plugs and matching outlets will reduce the risk of electric shock.

- ▶ **Do not misuse the cord of the power-supply plug to carry the construction site radio charger, hang it up, or for pulling the plug out of the outlet. Keep the cord away from heat, oil, sharp edges or moving parts.** Damaged or entangled cords increase the risk of electric shock.
- ▶ **Completely unwind the connection cable of the power-supply plug when operating the construction site radio via mains supply.** Otherwise the connection cable can heat up.
- ▶ **Take care that the mains plug can be pulled at any time.** The mains plug is the only possibility to disconnect the construction site radio from the mains supply.



**Protect the construction site radio from rain and moisture.** The penetration of water into the construction site radio increases the risk of electric shock.

- ▶ **Keep the construction site radio and the power-supply plug clean.** Contamination may result in danger of electric shock.
  - ▶ **Check the construction site radio, power-supply plug, cable and plug each time before using. If damage is detected, do not use the construction site radio. Never open the construction site radio or the power-supply plug yourself, and have repairs carried out only by a qualified repair person using only identical replacement parts.** Damaged construction site radios, power-supply plugs, cables and plugs increase the risk of electric shock.
  - ▶ **This construction site radio is not intended for use by children and persons with physical, sensory or mental limitations or a lack of experience or knowledge. This construction site radio can be used by children aged 8 or older and by persons who have physical, sensory or mental limitations or a lack of experience or knowledge if a person responsible for their safety supervises them or has instructed them in the safe operation of the construction site radio and they understand the associated dangers.** Otherwise, there is a danger of operating errors and injuries.
  - ▶ **Supervise children during use, cleaning and maintenance.** This will ensure that children do not play with the construction site radio.
  - ▶ **Do not open the battery.** Danger of short-circuiting.
- Protect the battery against heat, e. g., against continuous intense sunlight, fire, water, and moisture.** Danger of explosion.
- ▶ **When battery pack is not in use, keep it away from other metal objects like paper clips, coins, keys, nails, screws, or other small metal objects that can make a connection from one terminal to another.** Shorting the battery terminals together may cause burns or a fire.
  - ▶ **Under abusive conditions, liquid may be ejected from the battery; avoid contact. If contact accidentally occurs, flush with water. If liquid contacts eyes, additionally seek medical help.** Liquid ejected from the battery may cause irritations or burns.

## 12 | English

- ▶ **In case of damage and improper use of the battery, vapours may be emitted. Ventilate the area and seek medical help in case of complaints.** The vapours can irritate the respiratory system.
- ▶ **Recharge only with the charger specified by the manufacturer.** A charger that is suitable for one type of battery pack may create a risk of fire when used with another battery pack.
- ▶ **Only use the battery in conjunction with your construction site radio and/or a Bosch power tool.** This is the only way to protect the battery against dangerous overload.
- ▶ **The battery can be damaged by pointed objects such as nails or screwdrivers or by force applied externally.** An internal short circuit can occur and the battery can burn, smoke, explode or overheat.
- ▶ **Read and strictly observe the safety warnings and working instructions in the operating instructions of the tools that you connect to the construction site radio.**

## Product Description and Specifications



**Read all safety warnings and all instructions.** Failure to follow the warnings and instructions may result in electric shock, fire and/or serious injury.

While reading the operating instructions, unfold the fold-out page with the illustration of the construction site radio and leave it open.

### Product Features

The numbering of the product features refers to the illustration of the construction site radio on the graphics page.

- 1 Carrying handle
- 2 Speaker
- 3 On/Off button
- 4 **"Equalizer"** button (for manual sound adjustment)
- 5 **"Vol -"** button for reducing the volume/treble/bass setting
- 6 **"Vol +"** button for increasing the volume/treble/bass setting
- 7 Rod antenna
- 8 Display
- 9 Preset buttons
- 10 button (for setting the time)
- 11 seek button
- 12 seek button
- 13 **"Mute"** button
- 14 **"Source"** button (for selecting an audio source)
- 15 Battery pack\*
- 16 Battery unlocking button
- 17 Battery port
- 18 Screw for battery lid
- 19 Battery lid
- 20 Lid of the storage compartment
- 21 Locking latch of the storage compartment
- 22 **"AUX IN"** socket
- 23 12 V connection socket
- 24 Power-supply plug
- 25 Plug-in connector
- 26 AUX cable

\*Accessories shown or described are not part of the standard delivery scope of the product. A complete overview of accessories can be found in our accessories program.

### Display Elements

- a Radio frequency indicator
- b Battery charge-control indicator
- c Stereo indicator
- d Mute indicator
- e Multi-function indicator
- f Audio-source indicator

### Technical Data

Construction Site Radio		GML 10,8 V-Li
Article number		3 601 D29 2..
Back-up batteries		2 x 1.5 V (LR03/AAA)
Battery	V	10.8
Weight according to EPTA-Procedure 01/2003	kg	1.4
Permitted ambient temperature		
– during charging	°C	0...+45
– during operation*	°C	-10...+40
– during storage	°C	-20...+50
Recommended batteries		GBA 10,8 V ...
Recommended chargers		AL 11..
<b>Audio Operation/Radio</b>		
Operating voltage		
– for operation with power-supply plug	V	12
– for battery-pack operation	V	10.8
Rated output of amplifier (for operation with power-supply plug)		2 x 5 W
Reception range		
– FM	MHz	87.5 – 108
– AM	kHz	531 – 1602

\* Limited performance at temperatures < 0 °C

Technical data determined with battery from delivery scope.

Power-supply plug		
Article number		1 600 A00 0..
Input voltage	V~	100 – 240
Frequency	Hz	50/60
Input current	mA	500
Output voltage	V=	12

**Power-supply plug**

Output current	mA	1 500
Weight according to EPTA-Procedure 01/2003	kg	0.2
Protection class		□/II

## Assembly

### Power Supply of the Construction Site Radio

The power supply of the construction site radio can take place via the power-supply plug **24** or via a lithium-ion battery **15**.

#### Operation with Battery Pack

**Note:** Use of batteries not suitable for the construction site radio can lead to malfunctions of or cause damage to the construction site radio.

**Note:** The battery pack is supplied partially charged. To ensure full capacity of the battery pack, completely charge the battery pack in the battery charger before using for the first time.





► **Use only the chargers listed in the technical data.** Only these chargers are matched to the lithium-ion batteries permitted for use in your construction site radio.

The lithium-ion battery can be charged at any time without reducing its service life. Interrupting the charging procedure does not damage the battery.

Insert a battery into the battery port **17** in such a manner that the connections of the battery face against the connections in the battery port **17**, and allow the battery to engage in the battery port.

The battery charge-control indicator **b** appears on the display as soon as a battery pack with sufficient voltage is inserted and the construction site radio is not connected to the mains supply via the power-supply plug **24**.

The battery charge-control indicator **b** indicates the current battery pack status. When the battery charge-control indicator flashes, the battery pack must be charged.

Indication	Capacity
	≥ 2/3
	≥ 1/3
	< 1/3
	Reserve
	Battery pack empty

To remove the battery pack **15**, press the unlocking buttons **16** and pull the battery pack out of the battery port **17**.

#### Operation with Power-supply Plug

► **Observe the mains voltage!** The voltage of the power source for the power-supply plug must correspond with the data on the type plate of the power-supply plug.

Open the protective cap of the 12 V connection socket **23**. Insert the plug-in connector **25** of the 12 V power-supply plug into the 12 V connection socket **23**. Connect the power-supply plug to the mains supply.

► **Use only the original Bosch power-supply plug intended for your construction site radio.** This measure will ensure proper operation of the construction site radio.

After removing the plug-in connector, reattach the protective cap of the 12 V connection socket **23** to protect against dirt/debris.

When not using the power-supply plug **24**, it can be stored in the storage compartment of the construction site radio. For this, disengage the locking latch **21** and open the lid **20** of the storage compartment.

### Inserting/Replacing the Back-up Battery

In order to store the time in the construction site radio, back-up batteries have to be inserted. Using alkali-manganese batteries is recommended for this purpose.

To open the battery compartment, loosen screw **18** and remove battery lid **19**. Insert the back-up batteries. When inserting, pay attention to the correct polarity according to the representation on the outside of the battery lid.

Mount the battery lid **19** again and tighten it with screw **18**.

Replace the back-up batteries when the time indication **e** becomes weaker and the construction site radio no longer stores the time.

Always replace all batteries at the same time. Only use batteries from one brand and with the identical capacity.

► **Remove the back-up batteries from the construction site radio when not using it for longer periods.** When storing for longer periods, the back-up batteries can corrode and discharge themselves.

## Operation

► **Protect the construction site radio against moisture and direct sunlight.** The construction site radio is suitable only for indoor use.

### Audio Operation

#### Switching On and Off

To **switch on** the construction site radio, press the On/Off button **3**. The display **8** goes on and the last set audio source after switching off the construction site radio is activated.

**Note:** When operating the first time via battery pack or when not having used the construction site radio for a longer period, it may be necessary to press the On/Off button **3** several times or longer, to switch the radio on.

Each time after pressing a button, the display **8** is illuminated for several seconds.

To **switch off** the construction site radio, press the On/Off button **3** again. The current audio source setting is stored.

To save energy, only switch the construction site radio on when using it.

#### Adjusting the Volume

After switching on the construction site radio, a mean volume level (value 10) is always set.

To increase the volume, press the “Vol +” button **6**; to reduce the volume, press the “Vol -” button **5**. The volume setting

## 14 | English

“**VL**” is indicated with a value between 0 and 20 for a few seconds in indicator **e** on the display.

Before adjusting or changing a radio station, set the volume to a lower setting; before starting an external audio source, set the volume to medium.

The sound can be switched off by pressing the “**Mute**” button **13**. To switch the sound on again, either press the “**Mute**” button **13** once more or either of the “**Vol +**” **6** or “**Vol -**” buttons **5**.

### Adjusting the Sound

An equalizer is integrated in the construction site radio for optimal sound reproduction.

To manually change the bass level, press the “**Equalizer**” button **4** once. “**BA**” is indicated on the display along with the stored bass level value in the multi-function indicator **e**. To manually change the treble, press the “**Equalizer**” button **4** again; “**TR**” as well as the stored treble value are indicated in the multi-function indicator **e**.

The bass and treble levels can be adjusted between -5 and +5. To increase the indicated value, press the “**Vol +**” button **6**; to lower the value, press the “**Vol -**” button **5**. The changed values are automatically stored when indicator **e** changes back to the time indication a few seconds after last pressing either of the buttons.

### Selecting an Audio Source

To select an audio source, press the “**Source**” button **14** until the indicator **f** for the desired internal audio source (see “Setting/Storing Radio Stations”, page 14) or for the desired external audio source (see “Connecting External Audio Sources”, page 14) is indicated on the display:

- “**FM**”: FM radio,
- “**AM**”: AM radio,
- “**AUX**”: external audio source (e.g. CD player) via the 3.5 mm socket **22**.

### Setting the Rod Antenna

The construction site radio is provided with a mounted rod antenna **7**. For radio operation, point the rod antenna toward the direction that enables the best reception.

When the reception is insufficient, position the construction site radio at a different location that enables better reception.

**Note:** When operating the construction site radio in the direct vicinity of radio-communication equipment or radio transceivers, or other electronic equipment, the radio reception can be subject to interference.

### Setting/Storing Radio Stations

Press the “**Source**” button **14** until “**FM**” is indicated for the ultra-short wave reception range or “**AM**” for the medium wave reception range in display element **f**.

To **set a certain radio frequency**, press the **▶▶** seek button **12** to increase the frequency or the **◀◀** seek button **11** to decrease it. The current frequency is shown in indicator **a** on the display.

To **scan for radio stations with a high signal strength**, press and briefly hold the **▶▶** seek button **12** or the **◀◀** seek button **11**. The frequency of the found radio station is shown in indicator **a** on the display.

When the reception of a suitable signal is sufficiently strong, the construction site radio automatically switches to stereo reception. The indicator for stereo reception **c** appears on the display.

To **store a set station**, press one of the preset buttons **9** for 3 seconds. As soon as “**PR**” and the number of the selected preset button appears in display element **e**, the station is stored. A total of 5 FM and 5 AM stations can be preset. Please note that an already occupied preset is overwritten when a new radio station is assigned to it.

To **start the playback of a stored station**, briefly press the respective preset button **9**. “**PR**” as well as the preset number of the station are indicated in display element **e** for a few seconds.

### Connecting External Audio Sources

Apart from the integrated radio, various external audio sources can be played.

Remove the protective cap of the “**AUX IN**” socket **22**. Insert the angled 3.5 mm plug of the AUX cable **26** into the socket (see illustration on the graphics page). Connect the second plug of the AUX cable to an appropriate audio source.

For playback of the connected audio source, press the “**Source**” button **14** until “**AUX**” appears in indicator **f** on the display.

After removing the plug of the AUX cable, reattach the protective cap of the “**AUX IN**” socket **22** again to protect against dirt/debris.

### Time Indication

The construction site radio is equipped with a time indication with separate power supply. When back-up batteries with sufficient capacity are inserted in the back-up battery compartment (see “Inserting/Replacing the Back-up Battery”, page 13), the time can be stored even when the construction site radio is disconnected from the AC power supply or the battery.

### Setting the Time

- To set the time, press the **⌚** button **10** until the hours indication flashes in display element **e**.
- Press the **▶▶** seek button **12** or the **◀◀** seek button **11** until the correct hour setting is indicated.
- Press the **⌚** button **10** again, so that the minutes indication flashes in display element **e**.
- Press the **▶▶** seek button **12** or the **◀◀** seek button **11** until the correct minute setting is indicated.
- Press the **⌚** button **10** a third time to store the time setting.

### Working Advice

#### Recommendations for Optimal Handling of the Battery

Protect the battery against moisture and water.

Store the battery only within a temperature range between -20 °C and 50 °C. As an example, do not leave the battery in the car in summer.

A battery that is new or has not been used for a longer period does not develop its full capacity until after approx. 5 charging/discharging cycles.

A significantly reduced working period after charging indicates that the battery is used and must be replaced.

Observe the notes for disposal.

### Troubleshooting – Causes and Corrective Measures

Cause	Corrective Measure
<b>Construction site radio inoperative</b>	
No power supply	Completely insert the power-supply plug and plug-in connector or the charged battery pack
Construction site radio too warm or too cold	Wait until the construction site radio has reached operating temperature
<b>Construction site radio inoperative on AC power supply</b>	
Power-supply plug or connection cable defective	Check the power-supply plug and the connection cable, and have them replaced as required
Wrong power-supply plug inserted	Use the original Bosch power-supply plug (also available as spare part)
<b>Construction site radio inoperative on DC power supply</b>	
Battery contacts contaminated	Clean the battery contacts (e.g. by inserting and removing the battery several times) or replace the battery
Battery pack defective	Replace the battery
Battery pack too warm or too cold	Wait until the battery has reached operating temperature
<b>Construction site radio suddenly inoperative</b>	
Power-supply plug or battery pack not properly or completely inserted	Plug in power-supply plug or battery properly and completely
<b>Bad radio reception</b>	
Interference from other devices or insufficient set-up location	Position the construction site radio at another location with better reception or with greater clearance to other electronic devices
<b>Time indication faulty</b>	
Back-up batteries of clock empty	Replace back-up batteries
Back-up batteries incorrectly inserted (wrong polarity)	Insert back-up batteries correctly

When the corrective measures do not eliminate an error, please contact an authorised service agent for Bosch power tools.

## Maintenance and Service

### Maintenance and Cleaning

For safe and proper working, always keep the construction site radio clean.

Wipe off debris using a moist and soft cloth. Do not use any cleaning agents or solvents.

### After-sales Service and Application Service

Our after-sales service responds to your questions concerning maintenance and repair of your product as well as spare parts. Exploded views and information on spare parts can also be found under:

#### **www.bosch-pt.com**

Bosch's application service team will gladly answer questions concerning our products and their accessories.

In all correspondence and spare parts orders, please always include the 10-digit article number given on the type plate of the construction site radio.

#### **Great Britain**

Robert Bosch Ltd. (B.S.C.)

P.O. Box 98

Broadwater Park

North Orbital Road

Denham

Uxbridge

UB 9 5HJ

At [www.bosch-pt.co.uk](http://www.bosch-pt.co.uk) you can order spare parts or arrange the collection of a product in need of servicing or repair.

Tel. Service: (0344) 7360109

E-Mail: [boschservicecentre@bosch.com](mailto:boschservicecentre@bosch.com)

#### **Ireland**

Origo Ltd.

Unit 23 Magna Drive

Magna Business Park

City West

Dublin 24

Tel. Service: (01) 4666700

Fax: (01) 4666888

#### **Australia, New Zealand and Pacific Islands**

Robert Bosch Australia Pty. Ltd.

Power Tools

Locked Bag 66

Clayton South VIC 3169

Customer Contact Center

Inside Australia:

Phone: (01300) 307044

Fax: (01300) 307045

Inside New Zealand:

Phone: (0800) 543353

Fax: (0800) 428570

Outside AU and NZ:

Phone: +61 3 95415555

[www.bosch.com.au](http://www.bosch.com.au)

## 16 | Français

**Republic of South Africa****Customer service**

Hotline: (011) 6519600

**Gauteng – BSC Service Centre**

35 Roper Street, New Centre

Johannesburg

Tel.: (011) 4939375

Fax: (011) 4930126

E-Mail: bsctools@icon.co.za

**KZN – BSC Service Centre**

Unit E, Almar Centre

143 Crompton Street

Pinetown

Tel.: (031) 7012120

Fax: (031) 7012446

E-Mail: bsc.dur@za.bosch.com

**Western Cape – BSC Service Centre**

Democracy Way, Prosperity Park

Milnerton

Tel.: (021) 5512577

Fax: (021) 5513223

E-Mail: bsc@zsd.co.za

**Bosch Headquarters**

Midrand, Gauteng

Tel.: (011) 6519600

Fax: (011) 6519880

E-Mail: rbsa-hq.pts@za.bosch.com

**Transport**

The contained lithium-ion batteries are subject to the Dangerous Goods Legislation requirements. The user can transport the batteries by road without further requirements.

When being transported by third parties (e.g.: air transport or forwarding agency), special requirements on packaging and labelling must be observed. For preparation of the item being shipped, consulting an expert for hazardous material is required.

Dispatch batteries only when the housing is undamaged. Tape or mask off open contacts and pack up the battery in such a manner that it cannot move around in the packaging. Please also observe possibly more detailed national regulations.

**Disposal**

Construction site radios, power-supply plugs, battery packs, accessories and packaging should be sorted for environmental-friendly recycling.

Do not dispose of construction site radios, power-supply plugs and battery pack/batteries into household waste!

**Only for EC countries:**

According to the European Guideline 2012/19/EU, electrical devices/tools that are no longer usable, and according to the European Guideline 2006/66/EC, defective or used battery packs/batteries, must be collected separately and disposed of in an environmentally correct manner.

Batteries no longer suitable for use can be directly returned at:

**Great Britain**

Robert Bosch Ltd. (B.S.C.)

P.O. Box 98

Broadwater Park

North Orbital Road

Denham

Uxbridge

UB 9 5HJ

At [www.bosch-pt.co.uk](http://www.bosch-pt.co.uk) you can order spare parts or arrange the collection of a product in need of servicing or repair.

Tel. Service: (0344) 7360109

E-Mail: boschservicecentre@bosch.com

**Battery packs/batteries:****Li-ion:**

Please observe the instructions in section "Transport", page 16.

Subject to change without notice.

**Français****Avertissements de sécurité**

**AVERTISSEMENT** Lire tous les avertissements de sécurité et toutes les instructions, également ceux se trouvant sur la face arrière de la radio de chantier. Ne pas suivre les avertissements et instructions peut donner lieu à un choc électrique, un incendie et/ou une blessure sérieuse.

**Conserver tous les avertissements et toutes les instructions pour pouvoir vous y reporter ultérieurement.**

Le terme « radio de chantier » utilisé dans les avertissements de sécurité fait référence à votre radio de chantier alimentée par le secteur (avec bloc d'alimentation) ou à votre radio de chantier fonctionnant sur accumulateur (sans bloc d'alimentation).

- ▶ **Conserver la zone de travail propre et bien éclairée.** Les zones en désordre ou sombres sont propices aux accidents.
- ▶ **La fiche du bloc d'alimentation doit être adaptée au socle. Ne jamais modifier la fiche de quelque façon que ce soit. Ne jamais utiliser d'adaptateurs avec des radios de chantier.** Des fiches d'origine non modifiées et des prises électriques adaptées réduisent le risque de choc électrique.
- ▶ **Veiller à ne pas endommager le cordon du bloc d'alimentation. Ne jamais utiliser le cordon pour porter, accrocher ou débrancher la radio de chantier. Eloigner le cordon de toute source de chaleur, d'huile, d'arêtes vives ou de parties en mouvement.** Les cordons endommagés ou emmêlés augmentent le risque d'électrocution.



- ▶ **Dérouler entièrement le câble de raccordement du bloc d'alimentation avant de brancher la radio de chantier sur le secteur.** Le câble de raccordement risque de chauffer.
- ▶ **Veiller à ce que la fiche du secteur puisse être débranchée à tout moment.** La fiche de secteur est la seule possibilité de débrancher la radio de chantier du réseau électrique.



**Ne pas exposer la radio de chantier et le bloc d'alimentation à la pluie ou à l'humidité.** La pénétration d'eau à l'intérieur d'une radio de chantier ou d'un bloc d'alimentation augmente le risque de choc électrique.

- ▶ **Maintenir la radio de chantier et le bloc d'alimentation propres.** Un encrassement augmente le risque d'un choc électrique.
- ▶ **Avant toute utilisation, contrôler la radio de chantier, le bloc d'alimentation, le câble et la fiche. Ne pas utiliser la radio de chantier si des défauts sont constatés. Ne pas ouvrir la radio de chantier et le bloc d'alimentation soi-même et ne la faire réparer que par une personne qualifiée et seulement avec des pièces de rechange d'origine.** Des radios de chantier, blocs d'alimentation, câbles et fiches endommagés augmentent le risque d'un choc électrique.
- ▶ **Cette radio de chantier n'est pas prévue pour être utilisée par des enfants ni par des personnes souffrant d'un handicap physique, sensoriel ou mental ou manquant d'expérience ou de connaissances. Cette radio de chantier peut être utilisée par les enfants (âgés d'au moins 8 ans) et par les personnes souffrant d'un handicap physique, sensoriel ou mental ou manquant d'expérience ou de connaissances, lorsque ceux-ci sont sous la surveillance d'une personne responsable de leur sécurité ou après avoir reçu des instructions sur la façon d'utiliser la radio en toute sécurité et après avoir bien compris les dangers inhérents à son utilisation.** Il y a sinon risque de blessures et d'utilisation inappropriée.
- ▶ **Ne laissez pas les enfants sans surveillance lors de l'utilisation, du nettoyage et de l'entretien.** Faites en sorte que les enfants ne jouent pas avec la radio de chantier.
- ▶ **Ne pas ouvrir l'accu.** Risque de court-circuit.



**Protéger l'accu de toute source de chaleur, comme p. ex. l'exposition directe au soleil, au feu, à l'eau et à l'humidité.** Il y a risque d'explosion.

- ▶ **Tenez l'accumulateur non utilisé à l'écart de toutes sortes d'objets métalliques tels qu'agrafes, pièces de monnaie, clés, clous, vis ou autres, étant donné qu'un pontage peut provoquer un court-circuit.** Un court-circuit entre les contacts d'accu peut provoquer des brûlures ou un incendie.
- ▶ **Dans de mauvaises conditions, du liquide peut s'écouler de la batterie ; évitez tout contact. En cas de contact accidentel, nettoyez à l'eau. Si le liquide entre en contact avec les yeux, recherchez en plus une aide médicale.** Le liquide qui s'écoule des batteries peut causer des irritations ou des brûlures.

- ▶ **En cas d'endommagement et d'utilisation non conforme de l'accu, des vapeurs peuvent s'échapper. Ventiler le lieu de travail et, en cas de malaises, consulter un médecin.** Les vapeurs peuvent entraîner des irritations des voies respiratoires.
- ▶ **Ne charger les accumulateurs que dans des chargeurs recommandés par le fabricant.** Un chargeur approprié à un type spécifique d'accumulateur peut engendrer un risque d'incendie lorsqu'il est utilisé avec d'autres accumulateurs.
- ▶ **N'utiliser l'accu qu'avec la radio de chantier et/ou un outil électrique Bosch.** Ceci protège l'accu contre une surcharge dangereuse.
- ▶ **Les objets pointus comme un clou ou un tournevis et le fait d'exercer une force extérieure sur le boîtier risque d'endommager l'accu.** Il peut en résulter un court-circuit interne et l'accu risque de s'enflammer, de dégager des fumées, d'exploser ou de surchauffer.
- ▶ **Lire et respecter scrupuleusement les avertissements de sécurité et les indications de travail se trouvant dans les instruction d'utilisation des appareils connectés à la radio de chantier.**

## Description et performances du produit



**Il est impératif de lire toutes les consignes de sécurité et toutes les instructions.** Le non-respect des avertissements et instructions indiqués ci-après peut conduire à une électrocution, un incendie et/ou de graves blessures.

Déplier le volet sur lequel la radio de chantier est représentée de manière graphique. Laisser le volet déplié pendant la lecture de la présente notice d'utilisation.

### Éléments de l'appareil

La numérotation des éléments se réfère à la représentation de la radio de chantier sur la page graphique.

- 1 Poignée
- 2 Amplificateur sonore
- 3 Touche Marche/Arrêt
- 4 Réglage manuel du son « Equalizer »
- 5 Réduction volume/graves/aigus « Vol - »
- 6 Augmentation volume/graves/aigus « Vol + »
- 7 Antenne-tige
- 8 Ecran
- 9 Touches de mémorisation
- 10 Réglage de l'heure ⌚
- 11 Sélection vers le bas ◀◀
- 12 Sélection vers le haut ▶▶
- 13 Mode muet « Mute »
- 14 Sélection de la source audio « Source »
- 15 Accu\*
- 16 Touche de déverrouillage de l'accumulateur
- 17 Compartiment à accu

**18 | Français**

- 18** Vis du couvercle du compartiment à piles
- 19** Couvercle du compartiment à piles
- 20** Couvercle du compartiment de stockage
- 21** Levier de verrouillage du compartiment de stockage
- 22** Port « **AUX IN** »
- 23** Douille de raccordement 12 V
- 24** Bloc d'alimentation
- 25** Fiche de l'appareil
- 26** Câble AUX

\*Les accessoires décrits ou illustrés ne sont pas tous compris dans la fourniture. Vous trouverez les accessoires complets dans notre programme d'accessoires.

**Affichages**

- a** Fréquence radio
- b** Voyant lumineux indiquant l'état de charge de l'accu
- c** Réception Stéréo
- d** Interruption du son
- e** Afficheur multifonctions
- f** Source audio

**Caractéristiques techniques**

Radio de chantier		GML 10,8 V-Li
N° d'article		3 601 D29 2..
Piles de sauvegarde		2 x 1,5 V (LR03/AAA)
Accu	V	10,8
Poids suivant EPTA-Procedure 01/2003	kg	1,4
Plage de températures autorisées		
– pendant la charge	°C	0 ... + 45
– pendant le fonctionnement*	°C	- 10 ... + 40
– pour le stockage	°C	- 20 ... + 50
Accus recommandés		GBA 10,8 V ...
Chargeurs recommandés		AL 11..
<b>Mode Audio/Radio</b>		
Tension de service		
– pour fonctionnement par bloc d'alimentation	V	12
– pour alimentation par accumulateur	V	10,8
Tension nominale amplificateur (pour fonctionnement par bloc d'alimentation)		
		2 x 5 W
Gamme de fréquences		
– OUC	MHz	87,5 – 108
– MF	kHz	531 – 1602
* Performances réduites à des températures < à 0 °C		
Caractéristiques techniques déterminées avec l'accu fourni avec l'appareil.		

**Bloc d'alimentation**

N° d'article		1 600 A00 0..
Tension d'entrée	V~	100 – 240
Fréquence	Hz	50/60
Courant d'entrée	mA	500
Tension de sortie	V=	12
Courant de sortie	mA	1500
Poids suivant EPTA-Procedure 01/2003		
	kg	0,2
Classe de protection		□/II

**Montage****Alimentation en courant de la radio de chantier**

L'alimentation en courant de la radio de chantier est possible au moyen du bloc d'alimentation **24** ou au moyen d'un accumulateur à ion lithium **15**.

**Utilisation avec accumulateur**

**Note :** L'utilisation d'accus non conçus pour la radio de chantier peut entraîner des dysfonctionnements ou endommager la radio de chantier.

**Note :** L'accumulateur fourni avec l'appareil est en état de charge faible. Afin de garantir la puissance complète de l'accumulateur, chargez-le complètement dans le chargeur avant la première mise en service.

► **N'utilisez que les chargeurs indiqués dans les Caractéristiques techniques.** Seuls ces chargeurs sont adaptés aux accus Lithium-Ion conçus pour votre radio de chantier.

La batterie Lithium-ion peut être rechargée à tout moment, sans que sa durée de vie n'en soit réduite. Le fait d'interrompre le processus de charge n'endommage pas la batterie. Insérez un accu dans le compartiment à accu **17** de façon à ce que les raccords de l'accu soient sur les raccords dans le compartiment à accu **17** et veillez à ce que l'accu s'encliquète dans le compartiment à accu.

Le voyant lumineux indiquant l'état de charge de l'accu **b** est affiché sur l'écran dès qu'un accumulateur dont la tension est suffisante est monté et que la radio de chantier n'est pas connectée au réseau au moyen du bloc d'alimentation **24**.

Le voyant lumineux indiquant l'état de charge de l'accu **b** indique l'état de charge actuel de l'accumulateur. Si le voyant lumineux indiquant l'état de charge de l'accu clignote, l'accumulateur doit être chargé.

Affichage	Capacité
	≥ 2/3
	≥ 1/3
	< 1/3
	Réserve
	Accumulateur vide

Pour retirer l'accumulateur **15**, appuyez sur les touches de déverrouillage **16** de l'accumulateur et retirez ce dernier du compartiment à accu **17**.

### Utilisation avec bloc d'alimentation

► **Tenez compte de la tension du réseau !** La tension de la source de courant du bloc d'alimentation doit être conforme aux indications se trouvant sur la plaque signalétique du bloc d'alimentation.

Ouvrez le capot de protection de la douille de raccordement 12 V **23**. Introduisez la fiche **25** du bloc d'alimentation 12 V dans la douille de raccordement **23**. Branchez le bloc d'alimentation sur le réseau d'alimentation électrique.

► **N'utilisez que le bloc d'alimentation d'origine Bosch conçu pour votre radio de chantier.** Ceci permet un fonctionnement impeccable de la radio de chantier.

Pour une protection contre les encrassements, refermez le capot de protection de la douille 12 V **23** quand vous retirez la fiche.

Lorsque le bloc d'alimentation **24** n'est pas utilisé, il peut être stocké dans le compartiment de la radio de chantier. Ouvrez à cet effet le levier de verrouillage **21** et relevez le couvercle du compartiment de stockage **20**.

### Montage/changement des piles de sauvegarde

Pour pouvoir mémoriser l'heure sur la radio de chantier, il faut monter des piles de sauvegarde. Nous recommandons l'utilisation de piles alcalines au manganèse.

Pour ouvrir le couvercle du compartiment à piles, desserrez la vis **18** et enlevez le couvercle du compartiment à piles **19**. Introduisez les piles de sauvegarde. Veillez à respecter la polarité qui doit correspondre à la figure se trouvant à l'extérieur du couvercle du compartiment à piles.

Montez à nouveau le couvercle du compartiment à piles **19** et serrez-le à l'aide de la vis **18**.

Remplacez les piles de sauvegarde si l'affichage **e** faiblit et que l'heure de la radio de chantier n'est plus mémorisée.

Remplacez toujours toutes les piles en même temps. N'utilisez que des piles de la même marque avec la même capacité.

► **Retirez les piles de sauvegarde de la radio de chantier lorsque celle-ci n'est pas utilisée pour une période prolongée.** Lors d'un stockage prolongé, les piles de sauvegarde peuvent se corroder et se décharger.

## Fonctionnement

► **Protégez la radio de chantier de l'humidité et d'un rayonnement solaire direct.** La radio de chantier est exclusivement conçue pour une utilisation dans des endroits secs à l'intérieur.

### Mode audio

#### Mise en Marche/Arrêt

Pour **mettre en marche** la radio de chantier, appuyez sur la touche Marche/Arrêt **3**. L'écran **8** est activé et la source audio réglée lors de la dernière mise hors service de la radio de chantier est affichée.

**Note :** Lors de la première utilisation avec accumulateur ou après une période prolongée de non-utilisation de la radio de chantier, il peut s'avérer nécessaire d'appuyer plusieurs fois

la touche Marche/Arrêt **3** ou de la maintenir appuyée pendant un certain temps.

A chaque fois qu'une touche est appuyée, l'écran **8** est illuminé pendant quelques secondes.

Pour **éteindre** la radio de chantier, appuyez à nouveau sur la touche Marche/Arrêt **3**. Le réglage actuel de la source audio est mémorisé.

Pour économiser l'énergie, allumez la radio de chantier seulement quand vous l'utilisez.

#### Réglage du volume

Après la mise en marche, le volume sonore de la radio de chantier est réglé par défaut sur moyen (valeur 10).

Pour augmenter le volume, appuyez sur la touche « **Vol +** » **6**, et pour réduire le volume, sur la touche « **Vol -** » **5**. Le réglage du volume « **VL** » apparaît avec une valeur entre 0 et 20 pendant quelques secondes dans l'affichage **e** de l'écran.

Avant de sélectionner ou de changer une station, réglez le volume sur une valeur basse ; avant d'activer une source audio externe, réglez le volume sur une valeur moyenne.

Pour arrêter le son, appuyez sur la touche « **Mute** » **13**. Pour remettre en marche le son, appuyez soit à nouveau sur la touche « **Mute** » **13** ou sur une des touches de volume « **Vol +** » **6** ou « **Vol -** » **5**.

#### Réglage du son

Un égalisateur est intégré dans la radio de chantier pour une retransmission sonore optimale.

Appuyez une fois sur la touche « **Equalizer** » **4** pour régler manuellement le niveau des graves. « **BA** » et la valeur mémorisée du niveau des graves apparaissent sur l'écran **e**. Pour le niveau des aigus, appuyez à nouveau sur la touche « **Equalizer** » **4**, « **TR** » et la valeur mémorisée du niveau des aigus apparaissent sur l'écran **e**.

Le niveau des graves et des aigus peut être modifié dans une plage de -5 à +5. Pour augmenter la valeur affichée, appuyez sur la touche « **Vol+** » **6**, pour réduire la valeur, la touche « **Vol-** » **5**. Les valeurs modifiées sont automatiquement mémorisées, une fois que l'affichage **e** retourne à l'affichage de l'heure, quelques secondes après le dernier appui sur la touche.

#### Sélection de la source audio

Pour sélectionner une source audio, appuyez sur la touche « **Source** » **14** jusqu'à ce que l'affichage **f** de la source audio interne souhaitée (voir « Réglage/mémorisation de stations radio », page 20) ou la source audio externe (voir « Raccordement de sources audio externes », page 20) apparaisse :

- « **FM** » : Radio via OUC,
- « **AM** » : Radio via MF,
- « **AUX** » : source audio externe (p. ex. lecteur CD) au moyen de la douille 3,5 mm **22**.

#### Orientation de l'antenne-tige

La radio de chantier est fournie avec antenne-tige **7** montée. Pour le mode radio, orientez l'antenne-tige pour obtenir la meilleure réception possible.

## 20 | Français

Si une réception suffisante n'était pas possible, installez la radio de chantier à un autre endroit présentant une meilleure réception.

**Note :** Si la radio de chantier est utilisée à proximité d'installations radiotélégraphiques, d'appareils radio ou d'autres appareils électroniques, la réception radio peut s'en trouver perturbée.

### Réglage/mémorisation de stations radio

Appuyez sur la touche de sélection de la source audio « **Source** » **14** jusqu'à ce que « **FM** » pour la gamme de réception ondes ultra-courtes (OUC) ou « **AM** » pour la gamme de réception ondes moyennes (MF) soit affiché **f**.

Pour **régler une certaine fréquence radio**, appuyez sur la touche de sélection vers le haut **▶▶▶ 12** pour augmenter la fréquence, ou sur la touche de sélection vers le bas **◀◀◀ 11** pour réduire la fréquence. La fréquence actuelle est affichée **a** sur l'écran.

Pour **chercher des stations radio dotées d'un signal puissant**, appuyez sur la touche de sélection vers le haut **▶▶▶ 12** ou sur la touche de sélection vers le bas **◀◀◀ 11** et maintenez-la brièvement appuyée. La fréquence de la station radio captée apparaît pendant une courte durée sur l'affichage **a** de l'écran.

Si la réception d'un signal est suffisamment forte, la radio de chantier se met automatiquement en réception stéréo. L'affichage pour réception stéréo **c** est affiché sur l'écran.

Pour **mémoriser une station réglée**, appuyez pendant 3 secondes sur une des touches de mémorisation **9**. Dès que « **PR** » et le numéro de la touche de mémorisation choisie apparaissent sur l'affichage **e**, la station est mémorisée. Vous pouvez mémoriser 5 stations OUC et 5 stations MF. Veuillez tenir compte du fait que la sélection d'une nouvelle station écrase le contenu de l'emplacement mémoire déjà sélectionné.

Pour **sélectionner une station mémorisée**, appuyez brièvement sur la touche de mémorisation correspondante **9**. « **PR** » et le numéro de mémorisation du programme apparaissent pendant quelques secondes sur l'affichage **e**.

### Raccordement de sources audio externes

En plus de la radio intégrée il est également possible de relier différentes sources audio externes.

Retirez le capot de protection du port « **AUX IN** » **22**. Enfoncez la fiche 3,5 mm coudée du câble AUX **26** dans le port (voir illustration sur la page des graphiques). Raccordez l'autre fiche du câble AUX à une source Audio appropriée.

Pour la lecture de la source audio raccordée, appuyez plusieurs fois sur la touche de sélection de la source audio « **Source** » **14** jusqu'à ce que « **AUX** » apparaisse sur l'affichage **f** sur l'écran.

Pour protéger le port d'encrassements, remontez le capot de protection du port « **AUX IN** » **22**, si vous enlevez la fiche du câble AUX.

### Affichage de l'heure

La radio de chantier est équipée d'un affichage de l'heure avec alimentation indépendante. Si des piles de sauvegarde d'une capacité suffisante sont montées dans le compartiment à piles (voir « Montage/changement des piles de sauvegarde », page 19), il est possible de mémoriser l'heure, même si la radio de chantier est débranchée de l'alimentation par secteur ou par accu.

### Réglage de l'heure

- Pour régler l'heure, appuyez sur la touche de réglage de l'heure **⊕ 10** jusqu'à ce que les chiffres des heures dans l'affichage de l'heure **e** clignotent.
- Appuyez plusieurs fois sur la touche de sélection vers le haut **▶▶▶ 12** ou la touche de sélection vers le bas **◀◀◀ 11** jusqu'à ce que l'heure correcte soit affichée.
- Appuyez à nouveau sur la touche **⊕ 10** ; les chiffres des minutes dans l'affichage **e** clignotent.
- Appuyez plusieurs fois sur la touche de sélection vers le haut **▶▶▶ 12** ou la touche de sélection vers le bas **◀◀◀ 11** jusqu'à ce que les minutes correctes soient affichées.
- Appuyez pour la troisième fois sur la touche **⊕ 10** pour mémoriser l'heure.

### Instructions d'utilisation

#### Indications pour le maniement optimal de l'accu

Protégez l'accu de l'humidité et de l'eau.

Ne stockez l'accu que dans la plage de température de -20 °C à 50 °C. Ne stockez pas l'accu trop longtemps dans une voiture par ex. en été.

Un accu neuf ou un accu qui n'a pas été utilisé pour une période prolongée n'atteint sa pleine puissance qu'après environ cinq cycles de charge et de décharge.

Si l'autonomie de l'accu diminue considérablement après les recharges effectuées, cela signifie que l'accu est usagé et qu'il doit être remplacé.

Respectez les indications concernant l'élimination.

### Défaut – Causes et remèdes

Cause	Remède
<b>Radio de chantier ne fonctionne pas</b>	
Pas d'alimentation en énergie	Enfoncer (entièrement) le bloc d'alimentation et la fiche d'appareil ou l'accumulateur chargé
Radio de chantier trop chaude ou trop froide	Attendre jusqu'à ce que la radio de chantier ait atteint la température de service
<b>Radio de chantier ne fonctionne pas en alimentation par secteur</b>	
Bloc d'alimentation ou câble de raccordement défectueux	Vérifier et, le cas échéant, faire remplacer le bloc d'alimentation et le câble de raccordement
Faux bloc d'alimentation monté	Utiliser bloc d'alimentation d'origine Bosch (disponible en pièce de rechange)

Cause	Remède
<b>Radio de chantier ne fonctionne pas en alimentation par accu</b>	
Contacts de l'accu encrassés	Nettoyer les contacts ; p. ex. en mettant et en retirant l'accu à plusieurs reprises, le cas échéant, remplacer l'accu
Accu défectueux	Remplacer l'accu
L'accumulateur est trop chaud ou trop froid	Attendre jusqu'à ce que l'accu ait atteint la température de service
<b>Radio de chantier ne fonctionne soudainement plus</b>	
Le bloc d'alimentation ou l'accumulateur ne sont pas ou complètement encrassés	Enfoncer correctement et complètement le bloc d'alimentation et l'accumulateur
<b>Mauvaise réception</b>	
Perturbation causée par d'autres appareils ou emplacement défavorable	Installer le radio de chantier à un autre endroit dont la réception est meilleure ou à une distance plus élevée par rapport à d'autres appareils électroniques
<b>L'affichage de l'heure est perturbé</b>	
Les piles de sauvegarde de l'horloge sont vides	Remplacer les piles de sauvegarde
Mise en place incorrecte des piles de sauvegarde (polarités)	Monter les piles de sauvegarde en respectant la polarité

Si les erreurs ne peuvent pas être résolues par les remèdes indiqués, contactez un Service Après-Vente autorisé pour outillage Bosch.

## Entretien et Service Après-Vente

### Nettoyage et entretien

Maintenir le radio de chantier propre pour travailler en toute sécurité.

Nettoyez l'appareil à l'aide d'un chiffon doux et humide. N'utilisez pas de détergents ou de solvants.

### Service Après-Vente et Assistance

Notre Service Après-Vente répond à vos questions concernant la réparation et l'entretien de votre produit et les pièces de rechange. Vous trouverez des vues éclatées ainsi que des informations concernant les pièces de rechange également sous : **www.bosch-pt.com**

Les conseillers techniques et assistants Bosch sont à votre disposition pour répondre à vos questions concernant nos produits et leurs accessoires.

Pour toute demande de renseignement ou commande de pièces de rechange, nous préciser impérativement le numéro d'article à dix chiffres de la radio de chantier indiqué sur la plaque signalétique.

### France

Passez votre commande de pièces détachées directement en ligne sur notre site [www.bosch-pt.fr](http://www.bosch-pt.fr).

Vous êtes un utilisateur, contactez :

Le Service Clientèle Bosch Outillage Electroportatif

Tel. : 0811 360122

(coût d'une communication locale)

Fax : (01) 49454767

E-Mail : [contact.outillage-electroportatif@fr.bosch.com](mailto:contact.outillage-electroportatif@fr.bosch.com)

Vous êtes un revendeur, contactez :

Robert Bosch (France) S. A. S.

Service Après-Vente Electroportatif

126, rue de Stalingrad

93705 DRANCY Cédex

Tel. : (01) 43119006

Fax : (01) 43119033

E-Mail : [sav.outillage-electroportatif@fr.bosch.com](mailto:sav.outillage-electroportatif@fr.bosch.com)

### Belgique, Luxembourg

Tel. : +32 2 588 0589

Fax : +32 2 588 0595

E-Mail : [outillage.gereedschap@be.bosch.com](mailto:outillage.gereedschap@be.bosch.com)

### Suisse

Passez votre commande de pièces détachées directement en ligne sur notre site [www.bosch-pt.com/ch/fr](http://www.bosch-pt.com/ch/fr).

Tel. : (044) 8471512

Fax : (044) 8471552

E-Mail : [AfterSales.Service@de.bosch.com](mailto:AfterSales.Service@de.bosch.com)

### Transport

Les batteries Lithium-ion sont soumises aux règlements de transport des matières dangereuses. L'utilisateur peut transporter les batteries par voie routière sans mesures supplémentaires.

Lors d'une expédition par tiers (par ex. : transport aérien ou entreprise de transport), les mesures à prendre spécifiques à l'emballage et au marquage doivent être observées. Dans un tel cas, lors de la préparation de l'envoi, il est impératif de faire appel à un expert en transport des matières dangereuses.

N'expédiez les accus que si le carter n'est pas endommagé.

Recouvrez les contacts non protégés et emballez l'accu de manière à ce qu'il ne puisse pas se déplacer dans l'emballage. Veuillez également respecter les réglementations supplémentaires éventuellement en vigueur.

### Élimination des déchets



Les radios de chantier, ainsi que leurs blocs d'alimentation, accessoires et emballages, doivent pouvoir suivre chacun une voie de recyclage appropriée.

Ne jetez pas les radios de chantier, les blocs d'alimentation et les accus/piles avec les ordures ménagères !

## 22 | Español

**Seulement pour les pays de l'Union Européenne :**

Conformément à la directive européenne 2012/19/UE, les équipements électriques dont on ne peut plus se servir, et conformément à la directive européenne 2006/66/CE, les accus/piles usés ou défectueux doivent être isolés et suivre une voie de recyclage appropriée.

Les batteries/piles dont on ne peut plus se servir peuvent être déposées directement auprès de :

**Suisse**  
Batrec AG  
3752 Wimmis BE

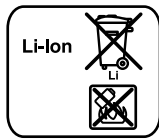
**Batteries/piles :**

**Lithium ion :**  
Respectez les indications données dans le chapitre « Transport », page 21.

Sous réserve de modifications.

**Español****Instrucciones de seguridad**

**⚠ ADVERTENCIA** Lea todas las indicaciones de seguridad e instrucciones, así como las informaciones al dorso de la radio de obra. En caso de no atenerse a las indicaciones de seguridad e instrucciones siguientes, puede ocasionarse una descarga eléctrica, un incendio y/o lesión grave.

**Guarde todas las indicaciones de seguridad e instrucciones para posibles consultas futuras.**

El término "radio de obra" empleado en las indicaciones de seguridad se refiere a radios de obra de conexión a la red (con cable de red) y a radios de obra accionadas por acumulador (o sea, sin cable de red).

- ▶ **Mantenga limpio y bien iluminado su puesto de trabajo.** El desorden o una iluminación deficiente en las áreas de trabajo pueden provocar accidentes.
- ▶ **El enchufe del alimentador de red deberá ser compatible con la toma de corriente utilizada. No es admisible modificar el enchufe en forma alguna. No emplee adaptadores de enchufe para conectar radios de obra.** Los enchufes sin modificar adecuados a las respectivas tomas de corriente reducen el riesgo de una descarga eléctrica.
- ▶ **No utilice el cable del alimentador de red para transportar o colgar la radio de obra, ni tire de él para sacar el enchufe de la toma de corriente. Mantenga el cable de red alejado del calor, aceite, bordes cortantes o piezas móviles.** Los cables de red dañados o enredados pueden provocar una descarga eléctrica.

▶ **Desenrolle completamente el cable de conexión del alimentador de red si la radio de obra va a funcionar te- niéndola conectada a la red.** De lo contrario, el cable de conexión podría calentarse excesivamente.

▶ **Preste atención a que sea posible desconectar el en- chufe en todo momento.** La radio de obra solamente deja desconectarse de la red extrayendo el enchufe.



**No exponga la radio de obra ni el alimentador de red a la lluvia ni a la humedad.** Puede recibir una descarga eléctrica si penetra agua en la radio de obra o el alimentador de red.

▶ **Mantenga limpios la radio de obra y el alimentador de red.** La suciedad es susceptible de provocar una descarga eléctrica.

▶ **Antes de cada uso inspeccione el estado de la radio de obra, del alimentador de red, del cable y del enchufe. No utilice la radio de obra en caso de detectar un daño. No abra la radio de obra ni el alimentador de red por su propia cuenta, y solamente déjelos reparar por un profesional, empleando para ello piezas de recambio originales.** La radio de obra, el alimentador de red, el cable o el enchufe dañados comportan un mayor riesgo de electrocución.

▶ **Esta radio de obra no está prevista para la utilización por niños y personas con limitadas capacidades físicas, sensoriales o intelectuales o con falta de experiencia y conocimientos.** Esta radio de obra puede ser utilizada por niños desde 8 años y por personas con limitadas capacidades físicas, sensoriales e intelectuales o con falta de experiencia y conocimientos siempre y cuando estén vigilados por una persona responsable de su seguridad o hayan sido instruidos en la utilización segura de la radio de obra y entendido los peligros inherentes. En caso contrario, existe el peligro de un manejo erróneo y lesiones.

▶ **Vigile los niños durante la utilización, la limpieza y el mantenimiento.** Así se asegura, que los niños no jueguen con la radio de obra.

▶ **No intente abrir el acumulador.** Podría provocar un cortocircuito.



**Proteja el acumulador del calor excesivo como, p. ej., de una exposición prolongada al sol, del fuego, del agua y de la humedad.** Existe el riesgo de explosión.

▶ **Si no utiliza el acumulador, guárdelo separado de clips, monedas, llaves, clavos, tornillos o demás objetos metálicos que pudieran puentear sus contactos.** El cortocircuito de los contactos del acumulador puede causar quemaduras o un incendio.

▶ **La utilización inadecuada del acumulador puede provocar fugas de líquido. Evite el contacto con él. En caso de un contacto accidental enjuagar el área afectada con abundante agua. En caso de un contacto con los ojos recurra además inmediatamente a un médico.** El líquido del acumulador puede irritar la piel o producir quemaduras.

▶ **Si el acumulador se daña o usa de forma inapropiada puede que éste emane vapores. Ventile con aire fresco**

**el recinto y acuda a un médico si nota alguna molestia.** Los vapores pueden llegar a irritar las vías respiratorias.

- ▶ **Solamente cargar los acumuladores con los cargadores recomendados por el fabricante.** Existe riesgo de incendio al intentar cargar acumuladores de un tipo diferente al previsto para el cargador.
- ▶ **Únicamente utilice el acumulador en combinación con su radio de obra y/o una herramienta eléctrica Bosch.** Solamente así queda protegido el acumulador contra una sobrecarga peligrosa.
- ▶ **Mediante objetos puntiagudos, como p. ej. clavos o destornilladores, o por influjo de fuerza exterior se puede dañar el acumulador.** Se puede generar un cortocircuito interno y el acumulador puede arder, humear, explotar o sobrecalentarse.
- ▶ **Lea y atégase estrictamente a las instrucciones de seguridad y de operación que figuran en las instrucciones de manejo de los aparatos que pretende conectar a la radio de obra.**
- ▶ **El enchufe macho de conexión, debe ser conectado solamente a un enchufe hembra de las mismas características técnicas del enchufe macho en materia.**

- 18** Tornillo para tapa del alojamiento de las pilas
- 19** Tapa del alojamiento de las pilas
- 20** Tapa del compartimento
- 21** Cierre de la tapa del compartimento
- 22** Conector hembra "AUX IN"
- 23** Conector hembra de 12 V
- 24** Alimentador de red
- 25** Enchufe del aparato
- 26** Cable AUX

\*Los accesorios descritos e ilustrados no corresponden al material que se adjunta de serie. La gama completa de accesorios opcionales se detalla en nuestro programa de accesorios.

#### Elementos de indicación

- a** Indicador de frecuencia de la emisora
- b** Indicador del estado de carga del acumulador
- c** Indicador de recepción en estéreo
- d** Indicador de silenciamiento (mute)
- e** Indicador multifuncional
- f** Indicador de la fuente de audio

#### Datos técnicos

Radio de obra	GML 10,8 V-LI	
Nº de artículo		3 601 D29 2..
Pilas del reloj		2 x 1,5 V (LR03/AAA)
Acumulador	V	10,8
Peso según EPTA-Procedure 01/2003	kg	1,4
Temperatura ambiente permitida		
– al cargar	°C	0... +45
– en funcionamiento*	°C	– 10... +40
– al almacenar	°C	– 20... +50
Acumuladores recomendados		GBA 10,8 V ...
Cargadores recomendados		AL 11..
<b>Sistema de audio/radio</b>		
Tensión de servicio		
– Operación con alimentador de red	V	12
– Operación con acumulador	V	10,8
Potencia nominal del amplificador (operación con alimentador de red)		2 x 5 W
Bandas de frecuencia sintonizables		
– FM	MHz	87,5 – 108
– AM	kHz	531 – 1602

\* potencia limitada a temperaturas < 0 °C

Datos técnicos determinados con el tipo de acumulador suministrado.

## Descripción y prestaciones del producto



**Lea integralmente estas advertencias de peligro e instrucciones.** En caso de no atenerse a las advertencias de peligro e instrucciones siguientes, ello puede ocasionar una descarga eléctrica, un incendio y/o lesión grave.

Despliegue y mantenga abierta la solapa con la imagen de la radio de obra mientras lee las instrucciones de uso.

### Componentes principales

La numeración de los componentes está referida a la imagen de la radio de obra en la página ilustrada.

- 1 Asa de transporte
- 2 Altavoz
- 3 Tecla de conexión/desconexión
- 4 Tecla de ajuste manual del sonido "Equalizer"
- 5 Tecla para reducir el volumen/bajos/agudos "Vol –"
- 6 Tecla para aumentar el volumen/bajos/agudos "Vol +"
- 7 Antena de varilla
- 8 Display
- 9 Teclas de memoria de emisoras
- 10 Tecla de ajuste del reloj ⌚
- 11 Tecla de búsqueda hacia abajo ◀◀
- 12 Tecla de búsqueda hacia arriba ▶▶
- 13 Tecla enmudecer "Mute"
- 14 Selector de la fuente de audio "Source"
- 15 Acumulador\*
- 16 Botón de extracción del acumulador
- 17 Alojamiento del acumulador

## 24 | Español

**Alimentador de red**

Nº de artículo		1 600 A00 0..
Tensión de entrada	V~	100–240
Frecuencia	Hz	50/60
Corriente de entrada	mA	500
Tensión de salida	V=	12
Corriente de salida	mA	1500
Peso según EPTA-Procedure 01/2003	kg	0,2
Clase de protección		□/II

**Montaje****Alimentación de la radio de obra**

La alimentación de la radio de obra puede realizarse a través del alimentador de red **24** o de un acumulador de iones de litio **15**.

**Funcionamiento con acumulador**

**Observación:** La utilización de acumuladores inapropiados para esta radio de obra puede hacer que ésta funcione incorrectamente o incluso dañarla.

**Observación:** El acumulador se suministra parcialmente cargado. Con el fin de obtener la plena potencia del acumulador, antes de su primer uso, cárguelo completamente en el cargador.





► **Utilice únicamente los cargadores que se enumeran en los datos técnicos.** Sólo estos cargadores han sido especialmente adaptados a los acumuladores de iones de litio empleados en su radio de obra.

El acumulador de iones de litio puede recargarse siempre que se quiera, sin que ello merme su vida útil. Una interrupción del proceso de carga no afecta al acumulador.

Coloque el acumulador en la posición correcta en el alojamiento **17**, de manera que haga contacto, y encájelo en el alojamiento **17**.

El indicador del estado de carga del acumulador **b** aparece en el display al montar un acumulador suficientemente cargado, siempre que la radio de obra esté conectada a través del alimentador de red **24**.

El indicador del estado de carga del acumulador **b** muestra el estado actual del mismo. El indicador del estado de carga del acumulador parpadea si es necesario recargar el acumulador.

Indicación	Capacidad
	≥ 2/3
	≥ 1/3
	< 1/3
	Reserva
	Acumulador vacío

Para desmontar el acumulador **15** presione los botones de extracción **16** del mismo y saque el acumulador del alojamiento **17**.

**Operación con alimentador de red**

► **¡Observe la tensión de red!** La tensión a la que se va a conectar el alimentador de red deberá coincidir con las indicaciones en la placa de características del mismo.

Abra la tapa protectora del conector hembra de 12 V **23**. Conecte la clavija de 12 V **25** del alimentador de red al conector hembra **23**. Conecte el alimentador a la red.

► **Use exclusivamente el alimentador de red original Bosch previsto para su radio de obra.** Únicamente así se asegura que la radio de obra opere correctamente.

Cuando saque la clavija del aparato cierre la tapa protectora del conector hembra de 12 V **23** para protegerlo de la suciedad.

Cuando no lo precise, puede guardar el alimentador de red **24** en el compartimento de la radio de obra. Para ello, abra el cierre **21** y a continuación la tapa **20** del compartimento.

**Montaje y cambio de las pilas del reloj**

Para mantener la hora en la radio de obra es necesario montar las pilas del reloj. Se recomienda utilizar pilas alcalinas de manganeso.

Para abrir el alojamiento de las pilas afloje el tornillo **18** y retire la tapa **19**. Monte las pilas del reloj. Respete la polaridad indicada en la parte exterior de la tapa del alojamiento de las pilas.

Vuelva a montar la tapa del alojamiento de las pilas **19** y sujétala con el tornillo **18**.

Cambie las pilas del reloj si disminuye el contraste del indicador **e** y si la hora ya no se memoriza en la radio de obra.

Siempre sustituya todas las pilas al mismo tiempo. Utilice pilas del mismo fabricante e igual capacidad.

► **Saque las pilas de la radio de obra si pretende no utilizarla durante largo tiempo.** Tras un tiempo de almacenaje prolongado, las pilas del reloj se pueden llegar a corroer y autodescargar.

**Operación**

► **Proteja la radio de obra de la humedad y de la exposición directa al sol.** La radio de obra profesional únicamente es apta para su uso en el interior en recintos secos.

**Sistema de audio****Conexión/desconexión**

Para **conectar** la radio de obra pulse la tecla de conexión/desconexión **3**. El display **8** se enciende y se reproduce la fuente de audio seleccionada la última vez que se desconectó la radio de obra.

**Observación:** Al operar la radio de obra por primera vez con el acumulador, o en caso de no haber sido utilizada durante largo tiempo, puede que para conectarla sea necesario tener que pulsar varias veces la tecla de conexión/desconexión **3** o que dicha tecla deba mantenerse pulsada más tiempo.

Con cada pulsación de la tecla el display **8** se ilumina durante algunos segundos.

Para **desconectar** la radio de obra pulse nuevamente la tecla de conexión/desconexión **3**. La fuente de audio actualmente seleccionada es memorizada.



Para ahorrar energía, solamente conecte la radio de obra cuando vaya a utilizarla.

#### Ajuste del volumen

Al conectar la radio de obra se ajusta siempre un volumen medio (valor 10).

Para aumentar el volumen, pulse la tecla **"Vol +"** 6, y para reducirlo, la tecla **"Vol -"** 5. El volumen ajustado **"VL"** (valor entre 0 y 20) se visualiza durante unos segundos en el indicador **e** del display.

Antes de sintonizar o cambiar de emisora fije un volumen bajo, y antes de comenzar a oír una fuente de audio externa cuide que el volumen ajustado sea mediano.

Para desconectar el sonido puede pulsar Ud. la tecla **"Mute"** 13. Para conectar el sonido de nuevo puede Ud. pulsar nuevamente la tecla **"Mute"** 13, o bien, una de las teclas de volumen **"Vol +"** 6 o **"Vol -"** 5.

#### Ajuste del sonido

Para que la reproducción de la música sea óptima la radio de obra incorpora un equalizador.

Para alterar manualmente el nivel de los graves pulse una sola vez la tecla **"Equalizer"** 4. En el display aparece **"BA"** y en el indicador **e** el nivel de graves memorizado. Para ajustar los agudos vuelva a pulsar la tecla **"Equalizer"** 4; en el indicador **e** se visualiza **"TR"** y el nivel de agudos memorizado.

El nivel de los graves y agudos puede modificarse entre -5 y +5. Para aumentar el valor mostrado pulse la tecla **"Vol +"** 6, y, si lo que desea es reducirlo, pulse entonces la tecla **"Vol -"** 5. Los valores modificados son memorizados automáticamente cuando, pocos segundos después de haber pulsado la tecla por última vez, en el indicador **e** vuelve a representarse la hora.

#### Selección de la fuente de audio

Para elegir la fuente de audio pulse el selector **"Source"** 14 tantas veces como sea necesario hasta que en el display aparezca la indicación **f** para la fuente de audio interna (ver "Sintonización/memorización de emisoras", página 25), o bien, la fuente de audio externa (ver "Conexión de fuentes de audio externas", página 25), según lo que desee:

- **"FM"**: radio en FM.
- **"AM"**: radio en AM.
- **"AUX"**: fuente de audio externa (p. ej. reproductor de CD) conectada al conector hembra de 3,5 mm 22.

#### Orientación de la antena de varilla

La radio de obra se suministra con la antena de varilla 7 montada. Para la operación de la radio oriente la antena de varilla en la dirección con la mejor recepción.

Si la recepción fuese deficiente coloque la radio de obra en otro lugar con una mejor recepción.

**Observación:** El funcionamiento de la radio de obra en las instalaciones de instalaciones radiotelegráficas, aparatos emisores de radio u otros aparatos electrónicos puede afectar a la calidad de recepción.

#### Sintonización/memorización de emisoras

Pulse el selector de la fuente de audio **"Source"** 14 tantas veces como sea necesario hasta que sea visible en el indicador **f**

**"FM"** si desea una emisora en FM, o bien, **"AM"** si desea recibir una emisora en AM.

Para **sintonizar una emisora específica** pulse la tecla de búsqueda hacia arriba **►► 12** para aumentar la frecuencia, o bien, la tecla **◄◄ 11**, si lo que desea es disminuirla. La frecuencia actual aparece en el indicador **a** del display.

Para **buscar emisoras con una buena señal de recepción** pulse y mantenga brevemente pulsada la tecla de búsqueda hacia arriba **►► 12**, o bien, la de búsqueda hacia abajo **◄◄ 11**. La frecuencia de la emisora detectada aparece en el indicador **a** del display.

Si la calidad de recepción es buena la radio de obra selecciona automáticamente la recepción en estéreo. En el display aparece el indicador de recepción en estéreo **c**.

Para **memorizar la emisora sintonizada** pulse durante 3 s una de las teclas de memoria 9. En el indicador **e** **"PR"** junto con el número de memoria asignado, una vez memorizada la emisora.

Ud. puede memorizar 5 emisoras FM y 5 emisoras AM. Tenga en cuenta que al volver a seleccionar una memoria ya ocupada ésta será reemplazada por la emisora actual.

Para **seleccionar una emisora memorizada** pulse brevemente la tecla de la memoria correspondiente 9. En el indicador **e** aparecen durante unos segundos **"PR"** y el número de la memoria activada.

#### Conexión de fuentes de audio externas

Además de la radio integrada es posible reproducir diversas fuentes de audio externas.

Desmonte la tapa protectora del conector hembra **"AUX IN"** 22. Introduzca el conector acodado de 3,5 mm del cable AUX 26 en el conector hembra (ver figura en página ilustrada). Conecte el otro extremo del cable AUX a una fuente de audio adecuada.

Para reproducir la fuente de audio conectada pulse el selector **"Source"** 14 tantas veces como sea necesario hasta visualizar **"AUX"** en el indicador **f** del display.

Si saca el conector del cable AUX vuelva a montar el tapón en el conector hembra 22 **"AUX IN"** para protegerlo de la suciedad.

#### Reloj

La radio de obra incorpora un reloj alimentado independientemente. Si las pilas del reloj montadas en el alojamiento de las pilas (ver "Montaje y cambio de las pilas del reloj", página 24) están en buenas condiciones, el reloj sigue funcionando después de haber desconectado la radio de obra de la red o del acumulador.

#### Ajuste de la hora

- Para ajustar la hora mantenga pulsada la tecla de ajuste del reloj **⊕ 10** hasta que comiencen a parpadear los dígitos de las horas en el indicador **e**.
- Pulse la tecla de búsqueda hacia arriba **►► 12**, o bien, la de búsqueda hacia abajo **◄◄ 11** tantas veces como sea necesario hasta obtener las horas correctas.
- Vuelva a pulsar la tecla **⊕ 10** para que comiencen a parpadear los dígitos de los minutos en el indicador **e**.

## 26 | Español

- Pulse la tecla de búsqueda hacia arriba ►►|12, o bien, la de búsqueda hacia abajo ◀◀|11 tantas veces como sea necesario hasta obtener los minutos correctos.
- Pulse la tecla ⊕ 10 una tercera vez para memorizar la hora ajustada.

**Instrucciones para la operación****Indicaciones para el trato óptimo del acumulador**

Proteja el acumulador de la humedad y del agua.

Únicamente almacene el acumulador sin exceder el margen de temperatura de -20 °C a 50 °C. P. ej., no deje el acumulador en el coche en verano.

Un acumulador nuevo, o no utilizado durante mucho tiempo, únicamente alcanza su plena potencia después de haber estado sometido a aprox. 5 ciclos de carga y descarga.

Si después de una recarga, el tiempo de funcionamiento del acumulador fuese muy reducido, ello es señal de que éste está agotado y deberá sustituirse.

Observe las indicaciones referentes a la eliminación.

**Fallos – causas y soluciones**

Causa	Solución
<b>La radio de obra no funciona</b>	
Aparato sin alimentar	Conectar el alimentador de red y la clavija o insertar completamente el acumulador
Radio de obra demasiado caliente o frío	Esperar a que la radio de obra haya alcanzado la temperatura de operación
<b>La radio de obra no funciona estando conectada a la red</b>	
Alimentador de red o cable de conexión, defectuosos	Verificar el estado del alimentador de red y del cable y hacerlos sustituir, si procede
Utilización de un alimentador de red incorrecto	Emplear un alimentador de red original Bosch (disponible también como recambio)
<b>La radio de obra no funciona con acumuladores</b>	
Contactos sucios del acumulador	Limpiar los contactos del acumulador; p. ej. metiéndolo y sacándolo repetidamente, o bien, sustituir el acumulador
Acumulador defectuoso	Sustituir el acumulador
Acumulador demasiado caliente o frío	Esperar a que el acumulador haya alcanzado la temperatura de operación
<b>La radio de obra deja de funcionar repentinamente</b>	
El alimentador de red o el acumulador no han sido conectados a fondo	Colocar correctamente e insertar hasta el tope el alimentador de red o el acumulador
<b>Recepción deficiente de emisoras</b>	
Perturbaciones debidas a otros aparatos o lugar de emplazamiento inapropiado	Colocar la radio de obra en otro lugar con mejor recepción o bien a una mayor distancia respecto a otros aparatos electrónicos

**Causa****Solución****La hora indicada en el reloj es incorrecta**

Pilas del reloj agotadas	Cambiar las pilas
Montaje de las pilas con polaridad incorrecta	Montar las pilas con la polaridad correcta

Si las medidas correctivas citadas no sirven para eliminar el fallo, acuda a un servicio técnico Bosch autorizado.

**Mantenimiento y servicio****Mantenimiento y limpieza**

Siempre mantenga limpia la radio de obra para trabajar con eficacia y seguridad.

Limpiar el aparato con un paño húmedo y suave. No usar detergentes ni disolventes.

**Servicio técnico y atención al cliente**

El servicio técnico le asesorará en las consultas que pueda Ud. tener sobre la reparación y mantenimiento de su producto, así como sobre piezas de recambio. Los dibujos de despiece e informaciones sobre las piezas de recambio los podrá obtener también en internet bajo:

**www.bosch-pt.com**

Nuestro equipo de asesores técnicos le orientará gustosamente en cuanto a la adquisición, aplicación y ajuste de los productos y accesorios.

Para cualquier consulta o pedido de piezas de repuesto es imprescindible indicar el nº de artículo de 10 dígitos que figura en la placa de características de la radio de obra.

**España**

Robert Bosch Espana S.L.U.  
Departamento de ventas Herramientas Eléctricas  
C/Hermanos García Noblejas, 19  
28037 Madrid

Para efectuar su pedido online de recambios o pedir la recogida para la reparación de su máquina, entre en la página [www.herramientasbosch.net](http://www.herramientasbosch.net).

Tel. Asesoramiento al cliente: 902 531 553  
Fax: 902 531554

**Venezuela**

Robert Bosch S.A.  
Final Calle Vargas. Edf. Centro Berimer P.B.  
Boleita Norte  
Caracas 107  
Tel.: (0212) 2074511

**México**

Robert Bosch S. de R.L. de C.V.  
Calle Robert Bosch No. 405 C.P. 50071  
Zona Industrial, Toluca - Estado de México  
Tel. Interior: (01) 800 6271286  
Tel. D.F.: 52843062  
E-Mail: [arturo.fernandez@mx.bosch.com](mailto:arturo.fernandez@mx.bosch.com)

**Argentina**

Robert Bosch Argentina S.A.  
 Av. Córdoba 5160  
 C1414BAW Ciudad Autónoma de Buenos Aires  
 Atención al Cliente  
 Tel.: (0810) 5552020  
 E-Mail: herramientas.bosch@ar.bosch.com

**Perú**

Robert Bosch S.A.C.  
 Av. Primavera 781, Urb. Chacarilla, San Borja (Edificio Aldo)  
 Buzón Postal Lima 41 - Lima  
 Tel.: (01) 2190332

**Chile**

Robert Bosch S.A.  
 Calle El Cacique  
 0258 Providencia - Santiago  
 Tel.: (02) 2405 5500

**Transporte**

Los acumuladores de iones de litio incorporados están sujetos a los requerimientos estipulados en la legislación sobre mercancías peligrosas. Los acumuladores pueden ser transportados por carretera por el usuario sin más imposiciones. En el envío por terceros (p. ej., transporte aéreo o por agencia de transportes) deberán considerarse las exigencias especiales en cuanto a su embalaje e identificación. En este caso deberá recurrirse a los servicios de un experto en mercancías peligrosas al preparar la pieza para su envío.

Únicamente envíe acumuladores si su carcasa no está dañada. Si los contactos no van protegidos cúbralos con cinta adhesiva y embale el acumulador de manera que éste no se pueda mover dentro del embalaje.

Observe también las prescripciones adicionales que pudieran existir al respecto en su país.

**Eliminación**

Las radio de obra, los alimentadores de red, acumuladores, accesorios y embalajes deberán someterse a un proceso de recuperación que respete el medio ambiente.

¡No arroje las radios de obra, alimentadores de red, ni los acumuladores o pilas a la basura!

**Sólo para los países de la UE:**

Los aparatos eléctricos inservibles, así como los acumuladores/pilas defectuosos o agotados deberán acumularse por separado para ser sometidos a un reciclaje ecológico tal como lo marcan las Directivas Europeas 2012/19/UE y 2006/66/CE, respectivamente.

Los acumuladores/pilas agotados pueden entregarse directamente a su distribuidor habitual de Bosch:

**España**

Servicio Central de Bosch  
 Servilotec, S.L.  
 Polig. Ind. II, 27  
 Cabanillas del Campo  
 Tel.: +34 9 01 11 66 97

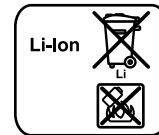
**Acumuladores/pilas:****Iones de Litio:**

Observe las indicaciones comprendidas en el apartado "Transporte", página 27.

**Reservado el derecho de modificación.**

El símbolo es solamente válido, si también se encuentra sobre la placa de características del producto/fabricado.

**Português****Indicações de segurança**

**⚠ ATENÇÃO** Leia todas as indicações de segurança e instruções e também as instruções no lado de trás do rádio para estaleiros de obras. O desrespeito das instruções de segurança pode causar choque eléctrico, incêndios e/ou graves lesões.

**Guardar todas as indicações de segurança e as instruções para futuras consultas.**

O termo "rádio para estaleiros de obra" utilizado nas instruções de serviço refere-se a rádios para estaleiros de obra operados com corrente eléctrica (com conector de fonte de alimentação) e a rádios para estaleiros de obra operados com acumulador (sem conector de fonte de alimentação).

- ▶ **Mantenha a sua área de trabalho sempre limpa e bem iluminada.** Desordem ou áreas de trabalho insuficientemente iluminadas podem levar a acidentes.
- ▶ **A ficha de rede e o conector de fonte de alimentação devem encaixar na tomada. A ficha não deve ser modificada de maneira alguma. Não utilizar fichas adaptadoras com os rádios para estaleiros de obras.** Fichas não modificadas e tomadas apropriadas reduzem o risco de um choque eléctrico.
- ▶ **Não usar o cabo do conector de fonte de alimentação de forma indevida, como para por exemplo transportar o rádio para estaleiros de obras, para pendurá-lo ou para puxar a ficha da tomada. Manter o cabo afastado de ca-**

## 28 | Português

**lor, óleo, cantos afiados ou partes do aparelho em movimento.** Cabos danificados ou emaranhados aumentam o risco de um choque eléctrico.

- ▶ **Desenrolar completamente o cabo de conexão do conector de fonte de alimentação se estiver a utilizar o rádio para estaleiros de obras com uma conexão à rede.** Caso contrário o cabo de conexão pode se aquecer.
- ▶ **Observe que a ficha de rede possa ser puxada da tomada a qualquer altura.** A ficha de rede é a única possibilidade de separar o rádio para estaleiros de obras da rede eléctrica.



**Manter o rádio para estaleiros de obras e do conector de fonte de alimentação afastados da chuva ou de lugares molhados.** A penetração de água num rádio para estaleiros de obras ou no conector de fonte de alimentação aumenta o risco de um choque eléctrico.

- ▶ **Manter o rádio para estaleiros de obras e o conector de fonte de alimentação limpos.** Há risco de choque eléctrico devido a sujidade.
- ▶ **Controlar o rádio para estaleiros de obras, o cabo e a ficha antes de cada utilização.** Não utilizar o rádio para estaleiros de obras se forem verificados danos. Não abrir pessoalmente o rádio para estaleiros de obras e só permita que seja reparado por pessoal qualificado e que só sejam utilizadas peças sobressalentes originais. Rádios de estaleiros de obras, fontes de alimentação, cabos e fichas danificados aumentam o risco de um choque eléctrico.
- ▶ **Este rádio para estaleiros de obra não pode ser utilizado por crianças e pessoas com capacidades físicas, sensoriais ou mentais reduzidas, ou com insuficiente experiência e conhecimentos.** Este rádio para estaleiros de obra pode ser utilizado por crianças a partir dos 8 anos, assim como pessoas com capacidades físicas, sensoriais ou mentais reduzidas, ou com insuficiente experiência e conhecimentos, desde que as mesmas sejam supervisionadas ou recebam instruções acerca da utilização segura do rádio para estaleiros de obra e dos perigos provenientes do mesmo. Caso contrário há perigo de operação errada e ferimentos.
- ▶ **Supervisione as crianças durante a utilização, limpeza e manutenção.** Desta forma garante que nenhuma criança brinca com o rádio para estaleiros de obra.

- ▶ **Não abrir o acumulador.** Há risco de um curto-circuito.



**Proteger o acumulador contra calor, p. ex. também contra uma permanente radiação solar, fogo, água e humidade.** Há risco de explosão.

- ▶ **Manter o acumulador que não está sendo utilizado afastado de cliques, moedas, chaves, parafusos ou outros pequenos objectos metálicos que possam causar um curto-circuito dos contactos.** Um curto-circuito entre os contactos do acumulador pode ter como consequência queimaduras ou fogo.
- ▶ **No caso de aplicação incorrecta pode vaziar líquido do acumulador.** Evitar o contacto. No caso de um contacto accidental, deverá enxaguar com água. Se o líquido entrar em contacto com os olhos, também deverá consul-

**tar um médico.** Líquido que escapa do acumulador pode levar a irritações da pele ou a queimaduras.

- ▶ **Em caso de danos e de utilização incorrecta do acumulador, podem escapar vapores. Arejar bem o local de trabalho e consultar um médico se forem constatados quaisquer sintomas.** É possível que os vapores irritem as vias respiratórias.
- ▶ **Só carregar acumuladores em carregadores recomendados pelo fabricante.** Há perigo de incêndio se um carregador apropriado para um certo tipo de acumuladores for utilizado para carregar acumuladores de outros tipos.
- ▶ **Só utilizar o acumulador junto com o seu rádio para estaleiros de obras e/ou com uma ferramenta eléctrica Bosch.** Só assim é que o seu acumulador é protegido contra perigosa sobrecarga.
- ▶ **Os objectos afiados como, p. ex., pregos ou chaves de fendas, assim como o efeito de forças externas podem danificar a bateria.** Podem causar um curto-circuito interno e a bateria pode ficar queimada, deitar fumo, explodir ou sobreaquecer.
- ▶ **Leia e observe estritamente as indicações de segurança e de trabalho das instruções de serviço dos aparelhos aos quais conectar o rádio para estaleiros de obras.**

## Descrição do produto e da potência



**Devem ser lidas todas as indicações de advertência e todas as instruções.** O desprezo das advertências e instruções apresentadas abaixo pode causar choque eléctrico, incêndio e/ou graves lesões.

Abrir a página de esquemas contendo a apresentação do rádio para estaleiros de obras, e deixar esta página aberta enquanto estiver lendo as instruções de serviço.

### Componentes ilustrados

A numeração dos componentes ilustrados se refere à apresentação do rádio para estaleiros de obras na página de gráficos.

- 1 Punho de transporte
- 2 Altifalante
- 3 Tecla de ligar-desligar
- 4 Tecla para o ajuste de som manual “Equalizer”
- 5 Tecla para reduzir o volume de som/graves/agudos “Vol -”
- 6 Tecla para reduzir o volume de som/graves/agudos “Vol +”
- 7 Antena de haste
- 8 Display
- 9 Teclas para memorizar programas
- 10 Tecla para o ajuste da hora ⌚
- 11 Tecla para buscar para baixo ⏮
- 12 Tecla para buscar para cima ⏭
- 13 Tecla de bloqueio de som “Mute”
- 14 Tecla para a selecção da fonte Audio “Source”
- 15 Acumulador\*

- 16 Tecla de destravamento do acumulador
- 17 Compartimento para o acumulador
- 18 Parafuso para a tampa do compartimento das pilhas
- 19 Tampa do compartimento da pilha
- 20 Tampa do compartimento de arrecadação
- 21 Alavanca de travamento do compartimento de arrecadação
- 22 Tomada "AUX IN"
- 23 Tomada de conexão de 12 V
- 24 Conector de fonte de alimentação
- 25 Ficha do aparelho
- 26 Cabo AUX

\*Acessórios apresentados ou descritos não pertencem ao volume de fornecimento padrão. Todos os acessórios encontram-se no nosso programa de acessórios.

#### Elementos de indicação

- a Indicação da frequência do rádio
- b Indicação do estado de carga do acumulador
- c Indicação de recepção Stereo
- d Indicação da comutação muda
- e Indicação multifuncional
- f Indicação da fonte Audio

#### Dados técnicos

Rádio para estaleiros de obras		GML 10,8 V-Li
Nº do produto		3 601 D29 2..
Baterias tampão		2 x 1,5 V (LR03/AAA)
Acumulador	V	10,8
Peso conforme EPTA-Procedure 01/2003	kg	1,4
Temperatura ambiente admissível		
– ao carregar	°C	0... +45
– em funcionamento*	°C	-10... +40
– durante o armazenamento	°C	-20... +50
Baterias recomendadas		GBA 10,8 V ...
Carregadores recomendados		AL 11..
Funcionamento Audio/Rádio		
Tensão de funcionamento		
– no funcionamento com o conector de fonte de alimentação	V	12
– no funcionamento com acumulador	V	10,8
Potência nominal do amplificador (no funcionamento com conector de fonte de alimentação)		2 x 5 W
Banda de recepção		
– FM	MHz	87,5 – 108
– AM	kHz	531 – 1602

\*potência limitada a temperaturas < 0 °C

Dados técnicos averiguados com o acumulador fornecido.

#### Conector de fonte de alimentação

Nº do produto		1 600 A00 0..
Tensão de entrada	V~	100 – 240
Frequência	Hz	50/60
Corrente de entrada	mA	500
Tensão de saída	V=	12
Corrente de saída	mA	1500
Peso conforme EPTA-Procedure 01/2003	kg	0,2
Classe de proteção		□ / II

## Montagem

### Alimentação de energia do rádio para estaleiros de obras

A alimentação de energia do rádio para estaleiros de obras pode ser realizada através do conector de fonte de alimentação **24** ou através de um acumulador de íões de lítio **15**.

#### Funcionamento com um acumulador

**Nota:** A utilização de acumuladores não apropriados para o rádio para estaleiro de obras pode levar a erros de funcionamento ou a danos do rádio para estaleiros de obras.

**Nota:** O acumulador é fornecido parcialmente carregado. Para assegurar a completa potência do acumulador, o acumulador deverá ser completamente carregado no carregador antes da primeira utilização.





► **Utilize apenas os carregadores listados nos dados técnicos.** Só estes carregadores são apropriados para as baterias de lítio usadas com o seu rádio para estaleiros de obra.

O acumulador de íões de lítio pode ser carregado a qualquer altura, sem que a sua vida útil seja reduzida. Uma interrupção do processo de carga não danifica o acumulador.

Colocar o acumulador no compartimento para o acumulador **17**, de modo que as conexões do acumulador estejam sobre as conexões no compartimento para o acumulador **17**, e deixar o acumulador engatar no compartimento do acumulador. A indicação do estado de carga do acumulador **b** aparece no display assim que for introduzido um acumulador com suficiente tensão e assim que o rádio de estaleiros de obras não estiver mais ligado à rede eléctrica através do conector de fonte de alimentação **24**.

A indicação do estado de carga do acumulador **b** indica o estado atual do acumulador. Quando a indicação do estado de carga do acumulador pisca, significa que o acumulador deve ser carregado.

## 30 | Português

Indicação	Capacidade
	≥ 2/3
	≥ 1/3
	< 1/3
	Reserva
	Acumulador vazio

Para retirar o acumulador **15** é necessário premir as teclas de destravamento **16** no acumulador e puxá-lo para fora do compartimento para o acumulador **17**.

**Funcionamento com o conector de fonte de alimentação**

► **Observar a tensão de rede!** A tensão da fonte de corrente eléctrica para o conector de fonte de alimentação deve coincidir com a placa de características do conector de fonte de alimentação.

Abriu a tampa de protecção da tomada de conexão de 12 V **23**. Enfiar a ficha do aparelho **25** do conector de fonte de alimentação na tomada de conexão **23**. Ligar o conector de fonte de alimentação à rede eléctrica.

► **Deve ser usado exclusivamente o conector de fonte de alimentação original Bosch, previsto para o seu rádio de estaleiros de obras.** Só assim é possível obter um funcionamento impecável do rádio para estaleiros de obras.

Como protecção contra sujidade deverá fechar novamente a tampa de protecção da tomada de conexão de 12 V **23** após remover a ficha do aparelho.

O conector de fonte de alimentação **24** pode ser guardado no compartimento de arrecadação do rádio de estaleiros de obras. Para isto deverá abrir a alavanca de travamento **21** e abrir a tampa **20** do compartimento de arrecadação.

**Introduzir/substituir as baterias de tampão**

Para poder memorizar a hora no rádio para estaleiros de obras é necessário que as baterias de tampão estejam colocadas. Para tal é recomendada a utilização de pilhas alcalinas de manganés.

Para abrir a tampa do compartimento das pilhas é necessário soltar o parafuso **18** e retirar a tampa do compartimento das pilhas **19**. Colocar as pilhas ou os acumuladores. Observar a polaridade correcta de acordo com o lado exterior do compartimento das pilhas.

Recolocar a tampa do compartimento das pilhas **19** e fixá-lo com o parafuso **18**.

Trocar as baterias-tampão, quando a indicação **e** piscar e a hora no rádio para estaleiros de obras não for mais memorizada.

Sempre substituir todas as pilhas ao mesmo tempo. Só utilizar pilhas de uma marca e com a mesma capacidade.

► **Retirar as baterias tampão do rádio para estaleiros de obras se este não for utilizado durante muito tempo.** As baterias tampão podem se corroer ou se descarregar se forem armazenadas durante tempo prolongado.

**Funcionamento**

► **Proteger o rádio para estaleiros de obras contra humidade e raios solares directos.** O rádio de estaleiro de obras só é apropriado para a utilização em recintos interiores.

**Funcionamento Audio****Ligar e desligar**

Para **ligar** o rádio para estaleiros de obras é necessário premir a tecla de ligar-desligar **3**. O display **8** é activado e a fonte Audio ajustada aquando do último desligamento é reproduzida.

**Nota:** Ao utilizar o rádio para estaleiros de obras pela primeira vez com o acumulador ou após um longo período sem que tenha sido utilizado, pode ser necessário premir várias vezes ou premir prolongadamente a tecla de ligar-desligar **3**.

O display **8** é iluminado durante alguns segundos a cada pressão de tecla.

Para **desligar** o rádio de estaleiros de obras é necessário premir novamente a tecla de ligar-desligar **3**. O ajuste actual da fonte de Audio é memorizada.

Se não usar o rádio para estaleiros de obras, deverá desligá-lo para poupar energia.

**Ajustar o volume de som**

Ao ligar o rádio para estaleiros de obras, ele sempre estará sempre ajustado um volume de som médio (valor 10).

Para aumentar o volume de som deverá premir a tecla “**Vol +**” **6**, para diminuir o volume de som, a tecla “**Vol -**” **5**. O ajuste do volume de som “**VL**” aparece com o valor entre 0 e 20 durante alguns segundos na indicação **e** do display.

Ajustar o volume de som num valor baixo antes de sintonizar uma emissora de rádio ou antes de mudar para outra, e num valor médio antes de iniciar uma fonte Audio externa.

Para desligar o som poderá premir a tecla “**Mute**” **13**. Para ligar novamente o som deverá premir novamente a tecla “**Mute**” **13** ou a tecla “**Vol +**” **6** ou “**Vol -**” **5**.

**Ajustar o som**

No rádio para estaleiros de obras está integrado um equalizador para uma reprodução de som ideal.

Para mudar o nível de graves manualmente deverá premir uma vez a tecla “**Equalizer**” **4**. No display aparece “**BA**” e o valor ajustado do nível de graves na indicação **e**. Para o nível de agudos deverá premir novamente a tecla “**Equalizer**” **4**, na indicação **e** aparece “**TR**” e o valor memorizado do nível de agudos.

O nível de graves e agudos pode ser alterado numa faixa de -5 a +5. Para aumentar o valor indicado deverá premir respectivamente a tecla “**Vol +**” **6** e para reduzir, a tecla “**Vol -**” **5**. Os valores alterados são memorizados automaticamente quando a indicação **e** muda de volta para a indicação da hora, apenas alguns segundos após a última pressão de tecla.

**Seleccionar a fonte Audio**

Para seleccionar uma fonte Audio é necessário premir repetir a tecla “**Source**” **14**, até aparecer no display a indicação **f** para a fonte Audio interna desejada (veja “Sintonizar/memorizar

emissoras de rádio”, página 31) ou fonte Audio externa (veja “Conectar fontes Audio externas”, página 31):

- “**FM**”: Rádio na banda FM,
- “**AM**”: Rádio na banda AM,
- “**AUX**”: fonte Audio externa (por ex. CD-Player) através da tomada de 3,5 mm **22**.

#### Direccionar a antena de haste

O rádio para estaleiros de obras é fornecido com uma antena de haste **7** montada. Virar a antena de haste, no funcionamento de rádio, para a direcção que possibilita a melhor recepção.

Se não for possível uma recepção suficientemente boa, deverá colocar o rádio para estaleiros de obras num lugar que tenha uma recepção melhor.

**Nota:** Se o rádio para estaleiros de obras for operado nas imediações de equipamentos radioeléctricos, ou de aparelhos radio-eléctricos ou outros aparelhos electrónicos, podem ocorrer interferências na recepção de rádio.

#### Sintonizar/memorizar emissoras de rádio

Premir a tecla para a selecção da fonte Audio “**Source**” **14** até na indicação **f** “**FM**” para a recepção na banda de ondas ultracurtas (FM) ou “**AM**” para a recepção na banda de ondas médias (AM).

Para **sintonizar uma certa frequência de rádio** deverá premir a tecla para a busca para cima **▶▶ 12** para aumentar a frequência e a tecla para a busca para baixo **◀◀ 11** para reduzir uma frequência. A frequência actual aparece na indicação **a** do display.

Para **Busca de estações de rádio com sinal forte** deverá premir a tecla para a busca para cima **▶▶ 12** ou a tecla de busca para baixo **◀◀ 11** e mantê-la premida por instantes. A frequência da emissora de rádio encontrada aparece na indicação **a** do display.

Se um sinal apropriado for recebido suficientemente forte, o rádio para estaleiros de obras comuta automaticamente para a recepção Stereo. No display aparece a indicação para a recepção Stereo **c**.

Para **Memorizar uma emissora sintonizada** deverá premir uma das teclas de programa **9** durante 3 segundos. A emissora está memorizada assim que na indicação **e** aparece “**PR**”, junto como o número da tecla de memorização de programa seleccionada.

É possível memorizar 5 emissoras FM e 5 emissoras AM. Por favor observe que uma posição de memória já ocupada será sobrescrita por uma nova emissora de rádio aquando de uma repetida selecção.

Para **Reprodução de uma emissora memorizada** deverá premir por instantes a respectiva tecla de memorização de programa **9**. Na indicação **e** aparece durante alguns segundos “**PR**” e o número de memória do programa.

#### Conectar fontes Audio externas

Além do rádio integrado, também podem ser reproduzidas diversas fontes Audio externas.

Retirar a tampa de protecção da tomada “**AUX IN**” **22**. Enfiar a ficha do cabo AUX **26** desenrolado de 3,5 mm na tomada

(veja figura na página de gráficos). Conectar a outra ficha do cabo AUX a uma fonte Audio apropriada.

Para a reprodução da fonte Audio conectada deverá premir repetidamente a tecla para a selecção da fonte Audio “**Source**” **14**, até na indicação **f** do display aparecer “**AUX**”.

Como protecção contra sujidade deverá recolocar a tampa de protecção da tomada “**AUX IN**” **22** ao remover a ficha do cabo AUX.

#### Indicação da hora

O rádio para estaleiros de obras possui uma indicação da hora com alimentação de energia separada. Se forem colocadas baterias tampão com capacidade suficiente no compartimento das pilhas (veja “Introduzir/substituir as baterias de tampão”, página 30), é possível memorizar a hora, mesmo se o rádio para estaleiros de obras for separado da alimentação de energia através da conexão à rede ou de um acumulador.

#### Ajustar a hora

- Para ajustar a hora é necessário premir repetidamente a tecla para o ajuste de hora **⊕ 10** até o número de hora piscar na indicação da hora **e**.
- Premir repetidamente a tecla para a busca para cima **▶▶ 12** ou a tecla para a busca para baixo **◀◀ 11** até ser indicado o número de hora correcto.
- Premir novamente a tecla **⊕ 10**, de modo que o número de minutos pisque na indicação **e**.
- Premir repetidamente a tecla para a busca para cima **▶▶ 12** ou a tecla para a busca para baixo **◀◀ 11** até ser indicado o número de minutos correcto.
- Premir a tecla **⊕ 10** pela terceira vez para memorizar a hora.

#### Indicações de trabalho

##### Indicações sobre o manuseio ideal do acumulador

Proteger o acumulador contra humidade e água.

Sempre guardar o acumulador a uma temperatura de – 20 °C a 50 °C. Por exemplo, não deixe o acumulador dentro do automóvel no verão.

Um acumulador novo ou não utilizado durante muito tempo, só desenvolve a sua completa potência após aprox. 5 ciclos de carga e descarga.

Um período de funcionamento reduzido após o carregamento, indica que o acumulador está gasto e que deve ser substituído.

Observar a indicação sobre a eliminação de forma ecológica.

#### Avaria – Causas e acções correctivas

Causa	Solução
<b>O rádio para estaleiros de obras não funciona</b>	
Nenhuma alimentação de energia	Introduzir o conector de fonte de alimentação e a ficha do aparelho ou o acumulador carregado (completamente)
O rádio para estaleiros de obras está quente ou frio demais	Aguardar até o rádio para estaleiros de obras alcançar a temperatura operacional

## 32 | Português

**Causa Solução****O rádio para estaleiros de obras não funciona no funcionamento de conexão à rede**

Conector de fonte de alimentação ou cabo de conexão com defeito	Controlar o conector da fonte de alimentação e cabo de conexão e, se necessário, permita que seja substituído
---	---

Foi colocado um conector de fonte de alimentação errado	Usar um conector de fonte de alimentação Bosch original (também adquirível como peça sobressalente)
---	---

**O rádio para estaleiros de obras não funciona no funcionamento com acumulador**

Contactos do acumulador sujos	Limpar os contactos do acumulador, p. ex. colocando e retirando repetidamente o acumulador, se necessário substituir o acumulador
-------------------------------	---

Acumulador com defeito	Substituir o acumulador
------------------------	-------------------------

O acumulador está quente ou frio demais	Esperar até o acumulador alcançar a temperatura de funcionamento
---	--

**O rádio para estaleiros de obras pára de funcionar de repente**

O conector de fonte de alimentação ou o acumulador não estão introduzidos de forma correcta ou não estão completamente introduzidos	Introduzir o conector de fonte de alimentação ou o acumulador de forma correcta ou introduzir completamente
---	---

**Recepção de rádio insuficiente**

Interferência devido a outros aparelhos ou local de instalação desfavorável	Instalar o rádio para estaleiros de obras em um local com melhor recepção ou mais distante de outros aparelhos electrónicos
---	---

**Indicação da hora avariada**

As baterias de tampão do relógio estão vazias	Trocar as baterias de tampão
---	------------------------------

As baterias de tampão foram introduzidas com a polaridade incorrecta	Introduzir as baterias de tampão com a polaridade correcta
--	--

Se as medidas de solução mencionadas não eliminarem o erro, entre em contacto com uma oficina de serviços pós-venda autorizada da Bosch.

**Manutenção e serviço****Manutenção e limpeza**

Manter o rádio para estaleiros de obras limpo, para que possa funcionar bem e de forma segura.

Limpar sujidades com um pano húmido e macio. Não utilizar produtos de limpeza nem solventes.

**Serviço pós-venda e consultoria de aplicação**

O serviço pós-venda responde às suas perguntas a respeito de serviços de reparação e de manutenção do seu produto, assim como das peças sobressalentes. Desenhos explodidos e informações sobre peças sobressalentes encontram-se em:

**www.bosch-pt.com**

A nossa equipa de consultoria de aplicação Bosch esclarecem com prazer todas as suas dúvidas a respeito da compra, aplicação e ajuste dos produtos e acessórios.

Para todas as questões e para a encomenda de peças sobressalentes é imprescindível indicar o número de produto de 10 dígitos conforme indicado na placa de características do seu rádio para estaleiros de obras.

**Portugal**

Robert Bosch LDA  
Avenida Infante D. Henrique  
Lotes 2E – 3E  
1800 Lisboa

Para efectuar o seu pedido online de peças entre na página [www.ferramentasbosch.com](http://www.ferramentasbosch.com).

Tel.: 21 8500000

Fax: 21 8511096

**Brasil**

Robert Bosch Ltda.  
Caixa postal 1195  
13065-900 Campinas  
Tel.: (0800) 7045446  
[www.bosch.com.br/contacto](http://www.bosch.com.br/contacto)

**Transporte**

Os acumuladores de iões de lítio, contidos, estão sujeitos ao direito de materiais perigosos. Os acumuladores podem ser transportados na rua pelo utilizador, sem mais obrigações. Na expedição por terceiros (por ex.: transporte aéreo ou expedição), devem ser observadas as especiais exigências quanto à embalagem e à designação. Neste caso é necessário consultar um especialista de materiais perigosos ao preparar a peça a ser trabalhada.

Só enviar acumuladores se a carcaça não estiver danificada. Colar contactos abertos e embalar o acumulador de modo que não possa se movimentar dentro da embalagem.

Por favor observe também eventuais directivas nacionais suplementares.

**Eliminação**

Os rádios para estaleiros de obras, os acessórios e as embalagens devem ser reciclados de forma ecológica.

Não deitar os rádios para estaleiros de obras, o telecomando e os acumuladores e as pilhas no lixo doméstico!

**Apenas países da União Europeia:**

Conforme as Directivas Europeias 2012/19/UE relativa aos resíduos de aparelhos eléctricos europeias 2006/66/CE é necessário recolher separadamente os acumuladores/as pilhas defeituosos ou gastos e conduzi-los a uma reciclagem ecológica.

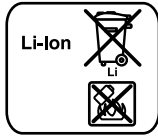

**Acumuladores/pilhas:****lões de lítio:**

Observar as indicações no capítulo "Transporte", página 32.

Sob reserva de alterações.

## Italiano

### Norme di sicurezza

**AVVERTENZA** Leggere tutte le indicazioni di sicurezza e le istruzioni, anche le informazioni riportate sul retro della radio da cantiere. In caso di mancato rispetto delle indicazioni di sicurezza e delle istruzioni operative possono verificarsi scosse elettriche, incendi e/o lesioni gravi.

**Conservare tutte le indicazioni di sicurezza e le istruzioni operative per ogni esigenza futura.**

Il termine utilizzato nelle istruzioni di sicurezza «radio da cantiere» si riferisce a radio da cantiere alimentate dalla rete elettrica (con alimentatore) ed a radio da cantiere alimentate a batteria ricaricabile (senza alimentatore).

- ▶ **Tenere la postazione di lavoro sempre pulita e ben illuminata.** Il disordine oppure zone della postazione di lavoro non illuminate possono essere causa di incidenti.
  - ▶ **La spina di rete dell'alimentatore deve essere adatta alla presa. È assolutamente vietato apportare modifiche alla spina. Non impiegare adattatori insieme a radio da cantiere.** Le spine non modificate e le prese adatte allo scopo riducono il rischio di scosse elettriche.
  - ▶ **Non usare il cavo dell'alimentatore per scopi diversi da quelli previsti e quindi non usarlo per trasportare o per appendere la radio da cantiere oppure per togliere la spina dalla presa di corrente. Non avvicinare il cavo a fonti di calore, olio, spigoli taglienti e neppure a parti mobili dell'apparecchio.** I cavi danneggiati o aggrovigliati aumentano il rischio d'insorgenza di scosse elettriche.
  - ▶ **Srotolare completamente il cavo di collegamento dell'alimentatore se la radio da cantiere viene fatta funzionare con il collegamento alla rete elettrica.** In caso contrario il cavo di collegamento potrebbe riscaldarsi.
  - ▶ **Prestare attenzione che la spina di rete possa essere estratta in qualsiasi momento.** La spina di rete è l'unica possibilità per staccare la radio da cantiere dalla rete elettrica.
-  **Custodire la radio da cantiere e l'alimentatore al riparo dalla pioggia o dall'umidità.** L'infiltrazione di acqua nella radio da cantiere o nell'alimentatore aumenta il rischio di una scossa elettrica.
- ▶ **Aver cura di mantenere la radio da cantiere e l'alimentatore sempre puliti.** Attraverso accumuli di sporcizia esiste il pericolo di una scossa elettrica.

▶ **Prima di ogni impiego controllare la radio da cantiere, l'alimentatore, il cavo e la spina. Non utilizzare la radio da cantiere in caso doveste riscontrare dei danni. Non aprire mai personalmente la radio da cantiere e l'alimentatore e farli riparare esclusivamente da personale qualificato e soltanto con pezzi di ricambio originali.** Con radio da cantiere, alimentatore, cavi e spine difettosi si aumenta il pericolo di una scossa elettrica.

▶ **La presente radio da cantiere o officina non è prevista per l'utilizzo da parte di bambini e di persone con limitate capacità fisiche, sensoriali o mentali, né di persone con scarsa conoscenza ed esperienza. La presente radio da cantiere o officina può essere utilizzata da bambini a partire dagli 8 anni di età, da persone con limitate capacità fisiche, sensoriali o mentali e da persone con scarsa conoscenza ed esperienza, purché siano sorvegliati da una persona responsabile della loro sicurezza o siano stati istruiti in merito all'impiego sicuro della radio e ai relativi pericoli.** In caso contrario sussiste il pericolo di un impiego errato e di infortuni.

▶ **Sorvegliare i bambini durante l'utilizzo, la pulizia e la manutenzione.** In questo modo si può evitare che i bambini giochino con la radio.

▶ **Non aprire la batteria.** Vi è il pericolo di un corto circuito.



**Proteggere la batteria ricaricabile dal calore, p. es. anche dall'irradiazione solare continuo, dal fuoco, dall'acqua e dall'umidità.** Esiste pericolo di esplosione.

▶ **Non avvicinare batterie non utilizzate a fermagli, monete, chiavi, chiodi, viti oppure altri piccoli oggetti metallici che potrebbero provocare un cavallottamento dei contatti.** Un corto circuito tra i contatti delle batterie ricaricabili può provocare bruciacature oppure lo sviluppo di incendi.

▶ **In caso d'impiego errato si provoca il pericolo di fuoriuscita di liquido dalla batteria ricaricabile. Evitarne assolutamente il contatto. In caso di contatto accidentale, sciacquare accuratamente con acqua. Rivolgersi immediatamente al medico, qualora il liquido dovesse entrare in contatto con gli occhi.** Il liquido fuoriuscito dalla batteria ricaricabile potrà causare irritazioni cutanee o ustioni.

▶ **In caso di difetto e di uso improprio della batteria ricaricabile vi è il pericolo di una fuoriuscita di vapori. Far entrare aria fresca e farsi visitare da un medico in caso di disturbi.** I vapori possono irritare le vie respiratorie.

▶ **Caricare la batteria ricaricabile solo ed esclusivamente nei dispositivi di carica consigliati dal produttore.** Per un dispositivo di carica previsto per un determinato tipo di batteria sussiste pericolo di incendio se viene utilizzato con un tipo diverso di batteria ricaricabile.

▶ **Utilizzare la batteria ricaricabile solamente insieme alla radio da cantiere e/o un elettrodomestico Bosch.** Solo in questo modo la batteria ricaricabile viene protetta da sovraccarico pericoloso.

## 34 | Italiano

- ▶ **Se si usano oggetti appuntiti, come ad es. chiodi o un cacciavite, oppure se si esercita forza dall'esterno, la batteria ricaricabile può danneggiarsi.** Può verificarsi un cortocircuito interno e la batteria può incendiarsi, emettere fumo, esplodere o surriscaldarsi.
- ▶ **Leggere ed osservare rigorosamente le indicazioni di sicurezza e le istruzioni operative riportate nelle istruzioni per l'uso degli apparecchi che vengono collegati alla radio da cantiere.**

## Descrizione del prodotto e caratteristiche



**Leggere tutte le avvertenze di pericolo e le istruzioni operative.** In caso di mancato rispetto delle avvertenze di pericolo e delle istruzioni operative si potrà creare il pericolo di scosse elettriche, incendi e/o incidenti gravi.

Aprire la pagina con l'illustrazione della radio da cantiere e lasciare aperto questo lato durante la lettura delle istruzioni d'uso.

### Componenti illustrati

La numerazione dei componenti illustrati si riferisce all'illustrazione della radio da cantiere riportata sulla pagina con la rappresentazione grafica.

- 1 Impugnatura
- 2 Altoparlante
- 3 Tasto di accensione/spengimento
- 4 Tasto per regolazione manuale del suono «**Equalizer**»
- 5 Tasto per abbassare volume/bassi/alti «**Vol -**»
- 6 Tasto per alzare volume/bassi/alti «**Vol +**»
- 7 Antenna ad asta
- 8 Display
- 9 Tasti per memorizzare i programmi
- 10 Tasto per regolazione dell'ora ⌚
- 11 Tasto per ricerca indietro ⏮
- 12 Tasto per ricerca in avanti ⏭
- 13 Tasto muting audio «**Mute**»
- 14 Tasto per selezione della fonte audio «**Source**»
- 15 Batteria ricaricabile\*
- 16 Tasto di sbloccaggio della batteria ricaricabile
- 17 Vano batteria ricaricabile
- 18 Vite per coperchio del vano batterie
- 19 Coperchio del vano batterie
- 20 Coperchio del vano di custodia
- 21 Levetta di bloccaggio del vano di custodia
- 22 Presa «**AUX IN**»
- 23 Presa di collegamento 12 V
- 24 Alimentatore
- 25 Spina dell'apparecchio
- 26 Cavo AUX

\*L'accessorio illustrato oppure descritto non è compreso nel volume di fornitura standard. L'accessorio completo è contenuto nel nostro programma accessori.

### Elementi di visualizzazione

- a Visualizzazione frequenza radio
- b Indicatore dello stato di carica della batteria
- c Visualizzazione ricezione stereo
- d Visualizzazione muting audio
- e Visualizzazione multifunzione
- f Visualizzazione fonte audio

### Dati tecnici

Radio da cantiere		GML 10,8 V-Li
Codice prodotto		3 601 D29 2..
Batterie tampone		2 x 1,5 V (LR03/AAA)
Batteria ricaricabile	V	10,8
Peso in funzione della EPTA-Procedure 01/2003	kg	1,4
Temperatura ambiente consentita		
– durante la carica	°C	0... +45
– durante l'esercizio*	°C	-10... +40
– durante lo stoccaggio	°C	-20... +50
Batterie raccomandate		GBA 10,8 V ...
Caricabatteria raccomandati		AL 11..

### Funzionamento audio/radio

Tensione d'esercizio		
– nel funzionamento con alimentatore	V	12
– nel funzionamento a batteria ricaricabile	V	10,8
Potenza nominale amplificatore (nel funzionamento con alimentatore)		2 x 5 W
Campo di ricezione		
– SW (onde corte)	MHz	87,5 – 108
– MW (onde medie)	kHz	531 – 1602

\* prestazioni limitate in presenza di temperature < 0 °C

Dati tecnici rilevati con batteria ricaricabile del volume di fornitura.

### Alimentatore

Codice prodotto		1 600 A00 0..
Tensione di ingresso	V~	100 – 240
Frequenza	Hz	50/60
Corrente di ingresso	mA	500
Tensione di uscita	V=	12
Corrente di uscita	mA	1500
Peso in funzione della EPTA-Procedure 01/2003	kg	0,2
Classe di sicurezza		□ / II

## Montaggio

### Alimentazione elettrica radio da cantiere

L'alimentazione elettrica della radio da cantiere può avvenire tramite l'alimentatore **24** oppure tramite una batteria ricaricabile agli ioni di litio **15**.

#### Funzionamento con batteria ricaricabile

**Nota bene:** L'uso di batterie ricaricabili non adatte alla radio da cantiere può causare il funzionamento difettoso oppure il danneggiamento della radio da cantiere stessa.

**Nota bene:** La batteria ricaricabile viene fornita parzialmente carica. Per garantire l'intera potenza della batteria ricaricabile, prima del primo impiego ricaricare completamente la batteria ricaricabile nella stazione di ricarica.





► **Utilizzare esclusivamente i caricabatteria indicati nei dati tecnici.** Soltanto questi caricabatteria sono adatti alle batterie utilizzate nella vostra radio da cantiere o officina.

La batteria ricaricabile a ioni di litio può essere ricaricata in qualsiasi momento senza ridurne la durata. Un'interruzione dell'operazione di ricarica non danneggia la batteria ricaricabile.

Inserire una batteria ricaricabile nel vano batteria **17** in modo tale che i contatti della batteria ricaricabile appoggino sui contatti nel vano batteria **17** e far scattare in posizione la batteria ricaricabile nel vano.

L'indicatore dello stato di carica della batteria **b** compare sul display non appena è inserita una batteria ricaricabile con una tensione sufficiente e la radio da cantiere non è collegata alla rete elettrica tramite l'alimentatore **24**.

L'indicatore dello stato di carica della batteria **b** indica lo stato attuale della batteria ricaricabile. Se l'indicatore dello stato di carica della batteria lampeggia significa che la batteria ricaricabile deve essere ricaricata.

Indicatore	Autonomia
	≥ 2/3
	≥ 1/3
	< 1/3
	Riserva
	Batteria scarica

Per rimuovere la batteria ricaricabile **15** premere i tasti di sbloccaggio **16** sulla batteria e toglierla dal vano batteria **17**.

#### Funzionamento con alimentatore

► **Osservare la tensione di rete!** La tensione della rete elettrica di alimentazione per l'alimentatore deve corrispondere ai dati riportati sulla targhetta di identificazione dell'alimentatore stesso.

Aprire il coperchio di protezione della presa di collegamento 12 V **23**. Inserire la spina dell'apparecchio **25** dell'alimentatore 12 V nella presa di collegamento **23**. Collegare l'alimentatore alla rete elettrica.

► **Utilizzare esclusivamente l'alimentatore originale Bosch che è previsto per la Vostra radio da cantiere.** Solo in questo modo è possibile un funzionamento senza problemi della radio da cantiere.

Per la protezione contro sporcizia chiudere di nuovo il coperchio di protezione della presa di collegamento 12 V **23** se la spina dell'apparecchio viene tolta.

Quando non viene utilizzato, l'alimentatore **24** può essere conservato nel vano di custodia della radio da cantiere. Per questa operazione aprire la levetta di bloccaggio **21** ed aprire il coperchio **20** del vano di custodia.

### Inserimento/sostituzione delle batterie tampone

Per poter memorizzare l'ora nella radio da cantiere devono essere inserite batterie tampone. Allo scopo si consiglia l'impiego di batterie alcaline al manganese.

Per l'apertura del vano batterie allentare la vite **18** e togliere il coperchio del vano batterie **19**. Inserire le batterie tampone, facendo attenzione alla corretta polarizzazione, conformemente all'illustrazione riportata sul lato esterno del coperchio del vano batterie.

Applicare di nuovo il coperchio del vano batterie **19** ed avvertirlo saldamente con la vite **18**.

Sostituire le batterie tampone se la visualizzazione **e** diventa debole e non viene più memorizzata l'ora nella radio da cantiere.

Sostituire sempre contemporaneamente tutte le batterie. Utilizzare esclusivamente batterie che siano di uno stesso produttore e che abbiano la stessa capacità.

► **Rimuovere le batterie tampone dalla radio da cantiere se la stessa non viene utilizzata per lungo tempo.** In caso di lunghi periodi di deposito, le batterie tampone possono subire corrosioni e scaricarsi.

## Uso

► **Custodire la radio da cantiere al riparo dall'umidità e dalla radiazione solare diretta.** La radio da cantiere è adatta esclusivamente per l'uso in ambienti interni asciutti.

### Funzionamento audio

#### Accendere/spengere

Per l'**accensione** della radio da cantiere premere il tasto di accensione/spegnimento **3**. Il display **8** viene attivato e viene riprodotta la fonte audio sintonizzata durante l'ultimo spegnimento della radio da cantiere.

**Nota bene:** Al primo funzionamento con batteria ricaricabile oppure dopo un lungo periodo di inattività della radio da cantiere, potrebbe rendersi necessario per l'accensione premere ripetutamente oppure premere più a lungo il tasto di accensione/spegnimento **3**.

Ad ogni pressione di tasto il display **8** viene illuminato per alcuni secondi.

Per lo **spegnimento** della radio da cantiere premere di nuovo il tasto di accensione/spegnimento **3**. La sintonizzazione attuale della fonte audio viene memorizzata.

Per risparmiare energia accendere la radio da cantiere solo se la stessa viene utilizzata.

### Regolazione del volume

All'accensione della radio da cantiere è sempre regolato un volume medio (valore 10).

Per aumentare il volume premere il tasto «**Vol +**» **6**, per abbassare il volume il tasto «**Vol -**» **5**. La regolazione del volume «**VL**» compare con il valore tra 0 e 20 per alcuni secondi sul display nella visualizzazione **e**.

Prima della sintonizzazione o del cambio di una stazione radio regolare il volume su un valore basso, prima dell'avvio di una fonte audio esterna su un valore medio.

Per lo spegnimento del tono premere il tasto «**Mute**» **13**. Per accendere di nuovo il tono premere nuovamente il tasto «**Mute**» **13** oppure premere uno dei tasti del volume «**Vol +**» **6** o «**Vol -**» **5**.

### Regolazione del suono

Per una riproduzione ottimale del tono, nella radio da cantiere è integrato un equalizzatore.

Per modificare manualmente il livello dei toni bassi premere una volta il tasto «**Equalizer**» **4**. Sul display compaiono «**BA**» e nella visualizzazione **e** il valore memorizzato del livello dei toni bassi. Per il livello dei toni alti premere di nuovo il tasto «**Equalizer**» **4**, nella visualizzazione **e** compaiono «**TR**» ed il valore memorizzato del livello dei toni alti.

Il livello dei toni bassi ed il livello dei toni alti può essere modificato nel campo da -5 a +5. Per aumentare il valore visualizzato premere il tasto «**Vol +**» **6**, per ridurre il tasto «**Vol -**» **5**. I valori modificati vengono memorizzati automaticamente se la visualizzazione **e**, alcuni secondi dopo l'ultima pressione di tasto, ritorna alla visualizzazione dell'ora.

### Selezione della fonte audio

Per la selezione di una fonte audio premere più volte il tasto «**Source**» **14** fino a quando compare sul display la visualizzazione **f** per la fonte audio interna desiderata (vedi «Sintonizzazione/memorizzazione delle stazioni radio», pagina 36) o fonte audio esterna (vedi «Collegamento fonti audio esterne», pagina 36):

- «**FM**»: Radio tramite SW (onde corte),
- «**AM**»: Radio tramite MW (onde medie),
- «**AUX**»: fonte audio esterna (ad es. CD player) tramite la presa 3,5 mm **22**.

### Regolazione dell'antenna ad asta

La radio da cantiere viene fornita con l'antenna ad asta **7** montata. Nel funzionamento radio orientare l'antenna ad asta nella direzione che consente la migliore ricezione possibile.

Qualora non fosse possibile una ricezione sufficiente, spostare la radio da cantiere in un posto con una ricezione migliore.

**Nota bene:** In caso di funzionamento della radio da cantiere nelle immediate vicinanze di impianti radio, apparecchi radio oppure altri apparecchi elettronici possono verificarsi dei disturbi per la ricezione radio.

### Sintonizzazione/memorizzazione delle stazioni radio

Premere più volte il tasto per la selezione della fonte audio «**Source**» **14** fino a quando compare nella visualizzazione **f** «**FM**» per il campo di ricezione onde ultracorte (SW) oppure «**AM**» per il campo di ricezione onde medie (MW).

Per la **sintonizzazione di una determinata frequenza radio** premere il tasto per la ricerca in avanti **▶▶ 12** per aumentare la frequenza ed il tasto per la ricerca indietro **◀◀ 11** per ridurre la frequenza. La frequenza attuale compare nella visualizzazione **a** sul display.

Per la **ricerca di stazioni radio con intensità di segnale elevata** premere il tasto per la ricerca in avanti **▶▶ 12** oppure il tasto per la ricerca indietro **◀◀ 11** e tenerlo premuto brevemente. La frequenza della stazione radio trovata compare sul display nella visualizzazione **a**.

In caso di una ricezione sufficientemente forte di un segnale adatto, la radio da cantiere commuta automaticamente sulla ricezione stereo. Sul display compare la visualizzazione per la ricezione stereo **c**.

Per la **memorizzazione di una stazione radio sintonizzata** premere uno dei tasti per memorizzare i programmi **9** per 3 s. Non appena compaiono la visualizzazione **e** «**PR**» ed il numero del tasto per memorizzare i programmi desiderato, la stazione radio è memorizzata.

È possibile memorizzare 5 stazioni radio SW e 5 stazioni radio MW. Tenere presente che un posto di memoria già occupato, in caso di ulteriore selezione, verrà sovrascritto con la nuova stazione radio sintonizzata.

Per la **riproduzione di una stazione radio memorizzata** premere brevemente il relativo tasto per memorizzare i programmi **9**. Nella visualizzazione **e** compaiono per pochi secondi «**PR**» ed il numero di memorizzazione del programma.

### Collegamento fonti audio esterne

Oltre alla radio integrata possono essere riprodotte diverse fonti audio esterne.

Rimuovere il coperchio di protezione della presa «**AUX IN**» **22**. Inserire nella presa la spina 3,5 mm piegata a gomito del cavo AUX **26** (vedi figura sulla pagina grafica). Collegare l'altra spina del cavo AUX ad una fonte audio adatta.

Per la riproduzione della fonte audio collegata premere più volte il tasto per la selezione della fonte audio «**Source**» **14** fino a quando nella visualizzazione **f** sul display compare «**AUX**».

Per protezione contro sporcizia applicare di nuovo il coperchio di protezione della presa «**AUX IN**» **22** se viene rimossa la spina del cavo AUX.

### Visualizzazione dell'ora

La radio da cantiere è dotata di una visualizzazione dell'ora con alimentazione elettrica separata. Se nel vano batterie sono state inserite batterie tampone con autonomia sufficiente (vedi «Inserimento/sostituzione delle batterie tampone», pagina 35), l'ora può essere memorizzata anche se la radio da cantiere viene staccata dall'alimentazione elettrica tramite collegamento alla rete o alla batteria ricaricabile.

### Regolazione dell'ora

- Per la regolazione dell'ora premere più volte il tasto per la regolazione dell'ora **⌚ 10** fino a quando il numero dell'ora lampeggia nella visualizzazione **e**.
- Premere più volte il tasto per ricerca in avanti **▶▶ 12** oppure il tasto per ricerca indietro **◀◀ 11** fino a quando viene visualizzato il numero dell'ora corretto.

- Premere di nuovo il tasto **⊕ 10** in modo tale che il numero dei minuti lampeggi nella visualizzazione **e**.
- Premere più volte il tasto per ricerca in avanti **▶▶ 12** oppure il tasto per ricerca indietro **◀◀ 11** fino a quando viene visualizzato il numero corretto dei minuti.
- Premere per la terza volta il tasto **⊕ 10** per memorizzare l'ora.

## Indicazioni operative

### Indicazioni per l'uso ottimale della batteria ricaricabile

Proteggere la batteria ricaricabile da umidità ed acqua.

Conservare la batteria ricaricabile esclusivamente nel campo di temperatura da -20 °C fino a 50 °C. Non lasciare la batteria ricaricabile p.es. in estate nell'automobile.

Una batteria che non sia stata utilizzata per un lungo periodo di tempo arriva a portare la sua piena prestazione solo dopo ca. 5 cicli di ricarica e scarica.

Una sensibile riduzione della durata del funzionamento dopo l'operazione di ricarica sta ad indicare che la batteria ricaricabile dovrà essere sostituita.

Si prega di attenersi alle indicazioni relative allo smaltimento.

### Anomalie – cause e rimedi

Causa	Rimedi
<b>La radio da cantiere non funziona</b>	
Alimentazione elettrica assente	Inserire l'alimentatore e la spina dell'apparecchio oppure la batteria carica (completamente)
Radio da cantiere troppo calda o troppo fredda	Attendere fino a quando la radio da cantiere raggiunge la temperatura d'esercizio
<b>La radio da cantiere non funziona con collegamento alla rete</b>	
Alimentatore oppure cavo di collegamento difettoso	Controllare l'alimentatore ed il cavo di collegamento ed eventualmente farli cambiare
Utilizzato alimentatore sbagliato	Utilizzare alimentatore originale Bosch (disponibile anche come parte di ricambio)
<b>La radio da cantiere non funziona con funzionamento a batteria ricaricabile</b>	
I contatti delle batterie ricaricabili sono sporchi	Pulire i contatti delle batterie ricaricabili; p.es. inserendo ed estraendo più volte le batterie o la batteria ricaricabile
Batteria ricaricabile difettosa	Sostituire la batteria
Batteria ricaricabile troppo calda o troppo fredda	Attendere fino a quando la batteria ricaricabile raggiunge la temperatura d'esercizio
<b>Improvvisamente la radio da cantiere non funziona</b>	
Alimentatore o batteria ricaricabile non inserita correttamente o non completamente	Inserire correttamente e completamente l'alimentatore o la batteria ricaricabile

Causa	Rimedi
<b>Cattiva ricezione radio</b>	
Disturbo a causa di altri apparecchi oppure luogo di posizionamento sfavorevole	Posizionare la radio da cantiere in un altro posto con una ricezione migliore oppure a grande distanza da altri apparecchi elettronici
<b>Disfunzione della visualizzazione dell'ora</b>	
Batterie tampone per orologio scariche	Sostituire le batterie tampone
Batterie tampone inserite con polarizzazione errata	Inserire le batterie tampone con polarizzazione corretta

Se le misure di rimedio indicate non possono eliminare un difetto, contattare un centro di assistenza clienti autorizzato Bosch.

## Manutenzione ed assistenza

### Manutenzione e pulizia

Aver cura di mantenere la radio da cantiere sempre pulita per lavorare bene ed in modo sicuro.

Pulire ogni tipo di sporcizia utilizzando un panno umido e morbido. Non utilizzare mai prodotti detergenti e neppure solventi.

### Assistenza clienti e consulenza impieghi

Il servizio di assistenza risponde alle Vostre domande relative alla riparazione ed alla manutenzione del Vostro prodotto nonché concernenti le parti di ricambio. Disegni in vista esplosa ed informazioni relative alle parti di ricambio sono consultabili anche sul sito:

#### **www.bosch-pt.com**

Il team Bosch che si occupa della consulenza impieghi vi aiuterà in caso di domande relative ai nostri prodotti ed ai loro accessori.

In caso di richieste o di ordinazione di pezzi di ricambio, comunicare sempre il codice del prodotto a 10 cifre riportato sulla targhetta di fabbricazione della radio da cantiere.

### Italia

Officina Elettroutensili  
Robert Bosch S.p.A.  
Corso Europa, ang. Via Trieste 20  
20020 LAINATE (MI)  
Tel.: (02) 3696 2663  
Fax: (02) 3696 2662  
Fax: (02) 3696 8677  
E-Mail: officina.elettroutensili@it.bosch.com

### Svizzera

Sul sito [www.bosch-pt.com/ch/it](http://www.bosch-pt.com/ch/it) è possibile ordinare direttamente on-line i ricambi.  
Tel.: (044) 8471513  
Fax: (044) 8471553  
E-Mail: Aftersales.Service@de.bosch.com

## 38 | Nederlands

**Trasporto**

Le batterie ricaricabili agli ioni di litio contenute sono soggette ai requisiti di legge relativi a merci pericolose. Le batterie ricaricabili possono essere trasportate su strada tramite l'utente senza ulteriori precauzioni.

In caso di spedizione tramite terzi (es.: trasporto aereo oppure spedizioniere) devono essere osservati particolari requisiti relativi ad imballo e marcatura. In questo caso per la preparazione del pezzo da spedire è necessario ricorrere ad un esperto per merce pericolosa.

Spedire batterie ricaricabili solamente se la carcassa non è danneggiata. Coprire con nastro adesivo i contatti scoperti ed imballare la batteria ricaricabile in modo tale che non si muova nell'imballo.

Vi preghiamo di osservare anche eventuali ulteriori norme nazionali.

**Smaltimento**

Avviare ad un riciclaggio rispettoso dell'ambiente radio da cantiere, alimentatori, accessori ed imballaggi.

Non gettare radio da cantiere, alimentatori e batterie ricaricabili/batterie tra i rifiuti domestici!

**Solo per i Paesi della CE:**

Conformemente alla direttiva europea 2012/19/UE gli apparecchi elettrici diventano inservibili e, in base alla direttiva europea 2006/66/CE, le batterie ricaricabili/batterie difettose o consumate devono essere raccolte separatamente ed essere inviate ad una riutilizzazione ecologica.

Per le batterie ricaricabili/le batterie non funzionanti rivolgersi al Consorzio:

**Italia**

Ecoelit  
Viale Misurata 32  
20146 Milano  
Tel.: +39 02 / 4 23 68 63  
Fax: +39 02 / 48 95 18 93

**Svizzera**

Batrec AG  
3752 Wimmis BE

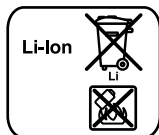
**Batterie ricaricabili/Batterie:****Li-Ion:**

Si prega di tener presente le indicazioni riportate nel paragrafo «Trasporto», pagina 38.

Con ogni riserva di modifiche tecniche.

**Nederlands****Veiligheidsvoorschriften**

**⚠ WAARSCHUWING** Lees alle veiligheidsvoorschriften en aanwijzingen, ook de informatie op de achterzijde van de bouwradio.

Als de veiligheidsvoorschriften en aanwijzingen niet in acht worden genomen, kan dit een elektrische schok, brand en/of ernstig lichamelijk letsel tot gevolg hebben.

**Bewaar alle veiligheidsvoorschriften en aanwijzingen voor de toekomst.**

Het in de veiligheidsvoorschriften gebruikte begrip „bouwradio” heeft betrekking op bouwradio's met netstroomadapter voor gebruik op het stroomnet en op bouwradio's zonder stekkervoeding voor gebruik met accu's.

- ▶ **Houd uw werkomgeving schoon en goed verlicht.** Een rommelige of onverlichte werkomgeving kan tot ongevallen leiden.
- ▶ **De stekker van de netstroomadapter moet in het stopcontact passen. De stekker mag in geen geval worden veranderd. Gebruik geen adapterstekkers in combinatie met bouwradio's.** Onveranderde stekkers en passende stopcontacten beperken het risico van een elektrische schok.
- ▶ **Gebruik de kabel van de netstroomadapter niet voor een verkeerd doel, om de bouwradio te dragen of op te hangen of om de stekker uit het stopcontact te trekken. Houd de kabel uit de buurt van hitte, olie, scherpe randen en bewegende delen van het gereedschap.** Beschadigde of in de war geraakte kabels vergroten het risico van een elektrische schok.
- ▶ **Wikkel de aansluitkabel van de netstroomadapter volledig af als u de bouwradio met aansluiting op het stroomnet gebruikt.** De aansluitkabel kan anders warm worden.
- ▶ **Zorg ervoor dat de stekker op elk gewenst moment uit het stopcontact getrokken kan worden.** De stekker is de enige mogelijkheid om de verbinding van de bouwradio met het stroomnet te verbreken.



**Houd de bouwradio en de netstroomadapter uit de buurt van regen en vocht.** Het binnendringen van water in de bouwradio of de netstroomadapter vergroot de kans op een elektrische schok.

- ▶ **Houd de bouwradio en de netstroomadapter schoon.** Door vervuiling bestaat er gevaar voor een elektrische schok.
- ▶ **Controleer voor elk gebruik bouwradio, netstroomadapter, kabel en stekker. Gebruik de bouwradio niet nadat u een beschadiging hebt vastgesteld. Open de bouwradio en de netstroomadapter niet zelf en laat deze alleen door gekwalificeerd personeel en alleen met originele vervangingsonderdelen repareren.** Beschadigde bouwradio's, netstroomadapters, kabels en stekkers vergroten het risico van een elektrische schok.

► **Deze bouwradio is niet bestemd voor gebruik door kinderen en personen met beperkte fysieke, sensorische of geestelijke capaciteiten of gebrekkige ervaring en kennis. Deze bouwradio kan door kinderen vanaf 8 jaar evenals door personen met beperkte fysieke, sensorische of geestelijke capaciteiten of ontbrekende ervaring en kennis gebruikt worden, wanneer zij onder toezicht staan van een voor hun veiligheid verantwoordelijke persoon of door deze persoon over het veilige gebruik van de bouwradio geïnformeerd werden en de hiermee gepaard gaande gevaren begrijpen.** Anders bestaat er gevaar voor foute bediening en verwondingen.

► **Houd kinderen in het oog bij gebruik, reiniging en onderhoud.** Hierdoor wordt gegarandeerd dat kinderen niet met de bouwradio spelen.

► **Open de accu niet.** Er bestaat gevaar voor kortsluiting.



**Bescherm de accu tegen hitte, bijvoorbeeld ook tegen voortdurend zonlicht, vuur, water en vocht.** Er bestaat explosiegevaar.

► **Voorkom aanraking van de niet-gebruikte accu met paperclips, munten, sleutels, spijkers, schroeven en andere kleine metalen voorwerpen die overbrugging van de contacten kunnen veroorzaken.** Kortsluiting tussen de accucontacten kan brandwonden of brand tot gevolg hebben.

► **Bij verkeerd gebruik kan vloeistof uit de accu lekken. Voorkom contact daarmee. Spoel bij onvoorzien contact met water af. Wanneer de vloeistof in de ogen komt, dient u bovendien een arts te raadplegen.** Gelekte accuvloeistof kan tot huidirritaties en verbrandingen leiden.

► **Bij beschadiging en onjuist gebruik van de accu kunnen er dampen vrijkomen. Zorg voor frisse lucht en raadpleeg bij klachten een arts.** De dampen kunnen de luchtwegen irriteren.

► **Laad accu's alleen op in oplaadapparaten die door de fabrikant worden geadviseerd.** Voor een oplaadapparaat dat voor een bepaald type accu geschikt is, bestaat brandgevaar wanneer het met andere accu's wordt gebruikt.

► **Gebruik de accu alleen in combinatie met de bouwradio en/of een Bosch elektrisch gereedschap.** Alleen zo wordt de accu tegen gevaarlijke overbelasting beschermd.

► **Door scherpe voorwerpen, zoals bijv. spijkers of schroevendraaiers of door krachthinwerking van buitenaf kan de accu beschadigd worden.** Het kan tot een interne kortsluiting leiden en de accu doen branden, roken, exploderen of oververhitten.

► **Lees de veiligheids- en gebruiksvorschriften in de gebruiksaanwijzing van de apparaten die u op de bouwradio aansluit, en neem deze voorschriften strikt in acht.**

## Product- en vermogensbeschrijving



**Lees alle veiligheidswaarschuwingen en alle voorschriften.** Als de waarschuwingen en voorschriften niet worden opgevolgd, kan dit een elektrische schok, brand of ernstig letsel tot gevolg hebben.

Vouw de uitvouwbare pagina met de afbeelding van de bouwradio open en laat deze pagina opgevouwen terwijl u de gebruiksaanwijzing leest.

### Afgebeelde componenten

De componenten zijn genummerd zoals op de afbeelding van de bouwradio op de pagina met afbeeldingen.

- 1 Draaggreep
- 2 Luidspreker
- 3 Aan/uit-toets
- 4 Toets voor handmatige klankinstelling „Equalizer”
- 5 Toets Volume/lage tonen/hoge tonen lager „Vol -”
- 6 Toets Volume/lage tonen/hoge tonen hoger „Vol +”
- 7 Sprietantenne
- 8 Display
- 9 Programmageheugentoetsen
- 10 Toets voor tijdsinstelling ⌚
- 11 Toets voor achterwaarts zoeken ◀◀
- 12 Toets voor omhoog zoeken ▶▶
- 13 Toets dempen „Mute”
- 14 Toets voor keuze van audiobron „Source”
- 15 Accu\*
- 16 Accu-ontgrendelingsknop
- 17 Accuschacht
- 18 Schroef voor deksel van batterijvak
- 19 Deksel van batterijvak
- 20 Deksel van opbergvak
- 21 Vergrendelingshendel voor opbergvak
- 22 „AUX IN”-aansluiting
- 23 12 V-aansluitopening
- 24 Netroomadapter
- 25 Apparaatstekker
- 26 AUX-kabel

\* Niet elk afgebeeld en beschreven toebehoren wordt standaard meegeleverd. Het volledige toebehoren vindt u in ons toebehorenprogramma.

### Indicatie-elementen

- a Indicatie radiofrequentie
- b Accu-oplaadindicatie
- c Indicatie stereo-ontvangst
- d Indicatie geluid gedempt
- e Multifunctionele indicatie
- f Indicatie audiobron

## 40 | Nederlands

**Technische gegevens**

<b>Bouwradio</b>		<b>GML 10,8 V-LI</b>	
Productnummer			3 601 D29 2..
Bufferbatterijen			2 x 1,5 V (LR03/AAA)
Accu	V		10,8
Gewicht volgens EPTA-Procedure 01/2003	kg		1,4
Toegestane omgevingstemperatuur			
- bij het laden	°C		0... +45
- bij het gebruik*	°C		-10... +40
- bij opslag	°C		-20... +50
Aanbevolen accu's			GBA 10,8 V ...
Aanbevolen laadapparaten			AL 11..
<b>Audiofunctie/radio</b>			
Bedrijfsspanning			
- bij gebruik met netstroomadapter	V		12
- bij gebruik op accu's	V		10,8
Nominiaal vermogen versterker (bij gebruik met netstroomadapter)			
			2 x 5 W
Ontvangstbereik			
- FM	MHz		87,5 - 108
- MG	kHz		531 - 1602
* beperkt vermogen bij temperaturen < 0 °C			
Technische gegevens bepaald met meegeleverde accu.			

**Netstroomadapter**

Productnummer			1 600 A00 0..
Ingangsspanning	V~		100 - 240
Frequentie	Hz		50/60
Ingangsstroom	mA		500
Uitgangsspanning	V=		12
Uitgangsstroom	mA		1500
Gewicht volgens EPTA-Procedure 01/2003	kg		0,2
Isolatieklasse			□/II

**Montage****Energievoorziening bouwradio**

De bouwradio kan van energie worden voorzien via de netstroomadapter **24** of een lithiumionaccu **15**.

**Gebruik met accu**

**Opmerking:** Het gebruik van niet voor de bouwradio geschikte accu's kan tot functiestoringen of tot beschadiging van de bouwradio leiden.

**Opmerking:** De accu wordt deels opgeladen geleverd. Om de volledige capaciteit van de accu te verkrijgen, laadt u voor het eerste gebruik de accu volledig in het oplaadapparaat op.





► **Gebruik alleen de in de technische gegevens vermelde oplaadapparaten.** Alleen deze oplaadapparaten zijn afgestemd op de bij uw bouwradio toegestane Lithium-ion-accu's.

De lithiumionaccu kan op elk moment worden opgeladen zonder de levensduur te verkorten. Een onderbreking van het opladen schaadt de accu niet.

Zet een accu zodanig in de accuschacht **17** dat de aansluitingen in de accuschacht **17** liggen en laat de accu in de accuschacht vastklikken.

De oplaadindicatie **b** verschijnt in het display zodra een accu met voldoende spanning is geplaatst en de bouwradio niet via de netstroomadapter **24** met het stroomnet verbonden is.

De batterij-indicator **b** geeft de energiereserves van de accu aan. Wanneer de batterij-indicator knippert, moet de accu worden opgeladen.

Indicatie	Capaciteit
	≥ 2/3
	≥ 1/3
	< 1/3
	Reserve
	Accu leeg

Als u de accu **15** wilt verwijderen, drukt u op de ontgrendelingsknoppen **16** van de accu en trekt u deze uit de accuschacht **17**.

**Gebruik met netstroomadapter**

► **Let op de netspanning!** De spanning van de stroombron voor de netstroomadapter moet overeenkomen met de gegevens op het typeplaatje van de netstroomadapter.

Open het beschermkapje van de 12 V-aansluitopening **23**. Steek de apparaatstekker **25** van de 12 V-netvoeding in de aansluitbus **23**. Sluit de netstroomadapter op het stroomnet aan.

► **Gebruik uitsluitend de originele Bosch-netstroomadapter die voor uw bouwradio voorzien is.** Alleen zo is een foutloze werking van de de bouwradio mogelijk.

Sluit ter bescherming tegen vuil worden het beschermkapje van de 12 V-aansluitopening **23** weer nadat u de apparaatstekker verwijderd heeft.

De netstroomadapter **24** kan, als deze niet wordt gebruikt, in het opbergvak van de bouwradio bewaard worden. Open daarvoor de vergrendelingshendel **21** en klap het deksel **20** van het opbergvak open.

**Bufferbatterijen inzetten of vervangen**

Om de tijd op de bouwradio te kunnen opslaan, moeten er bufferbatterijen worden ingezet. Daarvoor wordt het gebruik van alkalimangaanbatterijen geadviseerd.

Als u het batterijvak wilt openen, draait u de schroef **18** los en verwijdert u het deksel **19**. Zet de bufferbatterijen in. Let daarbij op de juiste poolaansluitingen, zoals aangegeven op de buitenzijde van het batterijvakdeksel.

Breng het batterijvakdeksel **19** weer aan en bevestig het met de schroef **18**.



Vervang de bufferbatterijen als de indicatie **e** zwakker wordt en de tijd op de bouwradio niet meer wordt opgeslagen.

Vervang altijd alle batterijen tegelijkertijd. Gebruik alleen batterijen van één fabrikant en met dezelfde capaciteit.

- ▶ **Neem de bufferbatterijen uit de bouwradio als u deze langdurig niet gebruikt.** Als de bufferbatterijen lang worden bewaard, kunnen deze gaan roesten en leegraken.

## Gebruik

- ▶ **Bescherm de bouwradio tegen vocht en fel zonlicht.** De bouwradio is alleen geschikt voor gebruik in droge ruimten.

## Audiofunctie

### In- en uitschakelen

Als u de bouwradio wilt **inschakelen**, drukt u op de aan/uit-toets **3**. Het display **8** wordt geactiveerd. Weergegeven wordt het geluid van de audiobron die werd ingesteld toen de bouwradio werd uitgeschakeld.

**Opmerking:** Bij het eerste gebruik met een accu of nadat de bouwradio lang niet is gebruikt, kan het zijn dat de aan/uit-toets **3** meermaals of langdurig moet worden ingedrukt om de bouwradio in te schakelen.

Het display **8** wordt bij elke druk van de toets gedurende enkele seconden verlicht.

Als u de bouwradio wilt **uitschakelen**, drukt u opnieuw op de aan/uit-toets **3**. De actuele instelling van de audiobron wordt opgeslagen.

Als u energie wilt besparen, schakelt u de bouwradio alleen in wanneer u deze gebruikt.

### Geluidsvolume instellen

Na het inschakelen van de bouwradio is altijd een gemiddelde geluidsterkte (waarde 10) ingesteld.

Als u de geluidsterkte wilt verhogen, drukt u op de toets „Vol +” **6**. Als u de geluidsterkte wilt verlagen, drukt u op de toets „Vol -” **5**. De geluidsterkte-instelling „VL” verschijnt met de waarde tussen 0 en 20 gedurende enkele seconden in de indicatie **e** in het display.

Stel het geluidsvolume op een lage waarde in voordat u een radiozender instelt of van zender wisselt. Stel het op een gemiddelde waarde in voordat u een externe audiobron start.

Als u het geluid wilt uitschakelen, kunt u de toets „Mute” **13** indrukken. Als u het geluid opnieuw wilt inschakelen, drukt u opnieuw op de toets „Mute” **13** of een van de geluidsterkte-toetsen „Vol +” **6** of „Vol -” **5**.

### Klank instellen

Voor een optimale geluidswaardering is een equalizer in de bouwradio geïntegreerd.

Als u het niveau van de lage tonen (bass) wilt wijzigen, drukt u eenmaal op de toets „Equalizer” **4**. In het display verschijnen „BA” en de opgeslagen waarde van het niveau van de lage tonen in de indicatie **e**. Voor het niveau van de hoge tonen drukt u opnieuw op de toets „Equalizer” **4**. In de indicatie **e** verschijnen „TR” en de opgeslagen waarde van het niveau van de hoge tonen (treble).

Het niveau van de lage en hoge tonen kan tussen -5 en +5 veranderd worden. Als u de aangegeven waarde wilt verhogen, drukt u op de toets „Vol +” **6**. Als u de waarde wilt verlagen, drukt u op de toets „Vol -” **5**. De gewijzigde waarden worden automatisch opgeslagen als de indicatie **e** enkele seconden na de laatste druk op een toets opnieuw de tijd weer geeft.

### Audiobron selecteren

Als u een audiobron wilt selecteren, drukt u de toets „Source” **14** zo vaak in tot in het display de indicatie **f** voor de gewenste interne audiobron (zie „Radiozenders instellen en opslaan”, pagina 41) resp. externe audiobron (zie „Externe audiobronnen aansluiten”, pagina 42) verschijnt:

- „FM”: Radio via FM,
- „AM”: Radio via middelfrequentie,
- „AUX”: externe audiobron (bijv. MP3-speler) via de 3,5 mm-aansluiting **22**.

### Sprietantenne afstellen

De bouwradio wordt met een gemonteerde sprietantenne **7** geleverd. Draai bij gebruik van de radio de sprietantenne in de richting die de beste ontvangst mogelijk maakt.

Als geen voldoende ontvangst mogelijk is, dient u de bouwradio op een plaats met een betere ontvangst neer te zetten.

**Opmerking:** Bij gebruik van de bouwradio in de onmiddellijke nabijheid van zendinstallaties, zendapparatuur of andere elektronische apparaten kan de kwaliteit van de radio-ontvangst achteruit gaan.

### Radiozenders instellen en opslaan

Druk de toets voor de keuze van de audiobron „Source” **14** zo vaak in tot in de indicatie **f**, „FM” voor het fm-ontvangstbereik of „AM” voor het middelfrequentie-ontvangstbereik verschijnt.

Wilt u een **bepaalde radiofrequentie instellen**, drukt u op de toets voor voorwaarts zoeken ►► **12** voor het verhogen van de frequentie of op de toets voor achterwaarts zoeken ◀◀ **11** voor het verlagen van de frequentie. De actuele frequentie verschijnt in de indicatie **a** in het display.

Wilt u **naar radiozenders met een hoge signaalsterkte zoeken** drukt u op de toets voor voorwaarts zoeken ►► **12** resp. de toets voor achterwaarts zoeken ◀◀ **11** en houdt u deze kort ingedrukt. De frequentie van de gevonden radiozender verschijnt kort in de indicatie **a** in het display.

Bij voldoende sterke ontvangst van een geschikt signaal schakelt de bouwradio automatisch over op stereo-ontvangst. In het display verschijnt de indicatie voor stereo-ontvangst **c**.

Wilt u een **ingestelde zender opslaan**, drukt u 3 seconden lang op een van de programmeergeheugentoetsen **9**. Zodra de indicatie **e**, „PR” en het nummer van de gekozen programmeergeheugentoets verschijnen, is de zender opgeslagen.

U kunt 5 FM-zenders en 5 middelfrequentiezenders opslaan. Houd er rekening mee dat een reeds toegewezen geheugenplaats, als deze opnieuw wordt gekozen, met de nieuw ingestelde radiozender wordt overschreven.

Wilt u een **opgeslagen zender weergeven** drukt u kort op de bijbehorende programmeergeheugentoets **9**. In de indicatie **e** verschijnt gedurende enkele seconden „PR” en het geheugennummer van het programma.

## 42 | Nederlands

**Externe audiobronnen aansluiten**

Naast het geluid van de geïntegreerde radio kunt u het geluid van verschillende externe audiobronnen weergeven.

Neem de beschermdop van de „AUX IN”-aansluiting **22**. Steek de haakse 3,5 mm-stekker van de AUX-kabel **26** in de aansluiting (zie afbeelding op de pagina met afbeeldingen). Sluit de andere stekker van de AUX-kabel op een passende audiobron aan.

Als u geluid van de aangesloten audiobron wilt weergeven, drukt u de toets voor de keuze van de audiobron „Source” **14** zo vaak in tot in de indicatie **f** in het display „AUX” verschijnt. Breng ter bescherming tegen vuil het beschermkapje van de „AUX IN”-aansluitopening **22** weer aan nadat u de stekker van de AUX-kabel verwijderd heeft.

**Tijdindicatie**

De bouwradio beschikt voor een tijdindicatie met aparte energievoorziening. Als er bufferbatterijen met voldoende capaciteit in het batterijvak zijn geplaatst (zie „Bufferbatterijen inzetten of vervangen”, pagina 40), kan de tijd worden opgeslagen, ook als de bouwradio van de energievoorziening via stroomnet of accu wordt losgekoppeld.

**Tijd instellen**

- Druk voor het instellen van de tijd de tijdsteltoets **⊖ 10** zo lang in tot het aantal uren in de indicatie **e** knippert.
- Druk de toets voor voorwaarts zoeken **▶▶ 12** of de toets voor achterwaarts zoeken **◀◀ 11** zo vaak in tot het juiste aantal uren wordt weergegeven.
- Druk de toets **⊖ 10** opnieuw in, zodat het aantal minuten in de indicatie **e** knippert.
- Druk de toets voor voorwaarts zoeken **▶▶ 12** of de toets voor achterwaarts zoeken **◀◀ 11** zo vaak in tot het juiste aantal minuten wordt weergegeven.
- Druk de toets **⊖ 10** voor de derde keer in om de tijd op te slaan.

**Tips voor de werkzaamheden****Aanwijzingen voor de optimale omgang met de accu**

Bescherm de accu tegen vocht en water.

Bewaar de accu alleen bij een temperatuur tussen –20 °C en 50 °C. Laat de accu bijvoorbeeld in de zomer niet in de auto liggen.

Een nieuwe of lang niet gebruikte accu levert pas na ca. vijf op- en ontladcycli zijn volledige capaciteit.

Een duidelijk kortere gebruiksduur na het opladen duidt erop dat de accu versleten is en moet worden vervangen.

Neem de voorschriften ten aanzien van de afvalverwijdering in acht.

**Oorzaken en oplossingen van fouten**

Oorzaak	Oplossing
<b>Bouwradio werkt niet</b>	
Geen stroom	Netstroomadapter en apparaatstekker of opgeladen accu (volledig) insteken
Bouwradio te warm of te koud	Wachten tot de bouwradio de gebruikstemperatuur bereikt
<b>Bouwradio werkt niet bij gebruik op het stroomnet</b>	
Netstroomadapter of aansluitkabel defect	Netstroomadapter en aansluitkabel controleren en indien nodig laten vervangen
Verkeerde netstroomadapter ingezet	Originele Bosch-netstroomadapter gebruiken (ook als reserveonderdeel verkrijgbaar)
<b>Bouwradio werkt niet bij gebruik op de accu</b>	
Accucontacten vuil	Reinig de accucontacten, bijvoorbeeld door de accu enkele keren te plaatsen en te verwijderen, of vervang de accu indien nodig
Accu defect	Vervang de accu
Accu te warm of te koud	Wacht tot de accu bedrijfstemperatuur bereikt
<b>Bouwradio doet het plotseling niet meer</b>	
Netstroomadapter of accu niet goed of niet volledig ingestoken	Netstroomadapter of accu goed en volledig insteken
<b>Slechte ontvangst van radio</b>	
Storing door andere apparaten of ongunstige opstellingsplaats	Bouwradio op een andere plaats met betere ontvangst of op grotere afstand tot andere elektronische apparaten opstellen
<b>Tijdindicatie gestoord</b>	
Bufferbatterijen voor de klok zijn leeg	Bufferbatterijen vervangen
Bufferbatterijen in verkeerde poolrichting geplaatst	Bufferbatterijen met juiste poolrichting inzetten

Neem contact op met een erkende Bosch klantenservice als de fout door de genoemde maatregelen niet kan worden hersteld.

**Onderhoud en service****Onderhoud en reiniging**

Houd de bouwradio schoon om goed en veilig te werken.

Verwijder vuil met een vochtige, zachte doek. Gebruik geen reinigings- of oplosmiddelen.

## Klantenservice en gebruikadviezen

Onze klantenservice beantwoordt uw vragen over reparatie en onderhoud van uw product en over vervangingsonderdelen. Explosietekeningen en informatie over vervangingsonderdelen vindt u ook op:

**www.bosch-pt.com**

Het Bosch-team voor gebruikadviezen helpt u graag bij vragen over onze producten en toebehoren.

Vermeld bij vragen en bestellingen van vervangingsonderdelen altijd het uit tien cijfers bestaande zaaknummer volgens het typeplaatje van de bouwradio.

### Nederland

Tel.: (076) 579 54 54

Fax: (076) 579 54 94

E-mail: gereedschappen@nl.bosch.com

### België

Tel.: (02) 588 0589

Fax: (02) 588 0595

E-mail: outillage.gereedschap@be.bosch.com

## Vervoer

Op de meegeleverde lithiumionaccu's zijn de eisen voor het vervoer van gevaarlijke stoffen van toepassing. De accu's kunnen door de gebruiker zonder verdere voorwaarden over de weg worden vervoerd.

Bij de verzending door derden (bijv. luchtvervoer of expeditiebedrijf) moeten bijzondere eisen ten aanzien van verpakking en markering in acht worden genomen. In deze gevallen moet bij de voorbereiding van de verzending een deskundige voor gevaarlijke goederen worden geraadpleegd.

Verzend accu's alleen als de behuizing onbeschadigd is. Plak blootliggende contacten af en verpak de accu zodanig dat deze niet in de verpakking beweegt.

Neem ook eventuele overige nationale voorschriften in acht.

## Afvalverwijdering



Bouwradio's, netstroomadapters, accu's, toebehoren en verpakkingen moeten op een voor het milieu verantwoorde wijze worden hergebruikt.

Gooi bouwradio's, netstroomadapters, accu's en batterijen niet bij het huisvuil.

### Alleen voor landen van de EU:



Volgens de Europese richtlijn 2012/19/EU moeten niet meer bruikbare elektrische apparaten en volgens de Europese richtlijn 2006/66/EG moeten defecte of lege accu's en batterijen apart worden ingezameld en op een voor het milieu verantwoorde wijze worden gerecycled.

### Accu's en batterijen:



#### Li-ion:

Lees de aanwijzingen in het gedeelte „Vervoer”, pagina 43 en neem deze in acht.

### Wijzigingen voorbehouden.

## Dansk

## Sikkerhedsinstrukser

**⚠ ADVARSEL** Læs alle sikkerhedsinstrukser og anvisninger, også informationerne på bagsiden af radioen. I tilfælde af manglende overholdelse af sikkerhedsinstrukserne og anvisningerne er der risiko for elektrisk stød, brand og/eller alvorlige kvæstelser.

**Opbevar alle sikkerhedsinstrukser og anvisninger til senere brug.**

Begrebet „radio”, der benyttes i sikkerhedsinstrukserne, omfatter netdrevede radioer (med netdel med stik) og akkudrevende radioer (uden netdel med stik).

- ▶ **Sørg for, at arbejdsområdet er rent og rigtigt belyst.** Uorden eller uoplyste arbejdsområder øger faren for uheld.
- ▶ **Netstikket på netdelen skal passe i stikdåsen. Stikket må under ingen omstændigheder ændres. Benyt ikke adapterstik sammen med radioer.** Uændrede stik, der passer til stikdåserne, nedsætter risikoen for elektrisk stød.
- ▶ **Brug ikke ledningen på netdelen med stik til formål, den ikke er beregnet til (f.eks. må man aldrig bære radioen i ledningen, hænge radioen op i ledningen eller rykke i ledningen for at trække stikket ud af stikdåsen).** Beskyt ledningen mod varme, olie, skarpe kanter eller dele, der er i bevægelse. Beskadede eller indviklede ledninger øger risikoen for elektrisk stød.
- ▶ **Vikl tilslutningsledningen på netdelen med stik helt af, hvis du ønsker at bruge radioen med nettilslutning.** Ellers kan tilslutningsledningen blive varm.
- ▶ **Sørg for, at netstikket til enhver tid kan trækkes ud.** Netstikket er den eneste mulighed for at afbryde radioen fra strømmettet.



**Sørg for, at radioen og netdelen med stik ikke udsættes for regn eller fugtighed.** Indtrængning af vand i radioen eller netdelen med stik øger risikoen for at få elektrisk stød.

- ▶ **Hold radio og netdel med stik ren.** Snavs øger faren for elektrisk stød.
- ▶ **Kontroller altid radio, netdel med stik, ledning og stik før brug. Brug ikke radioen, hvis du konstaterer skader. Forsøg ikke at åbne radioen og netdelen med stik og sørg for, at disse kun repareres af kvalificerede fagfolk, og at der kun benyttes originale reservedele.** Beskadede radioer, netdele med stik, ledninger og stik øger risikoen for at få elektrisk stød.
- ▶ **Denne byggepladsradio er ikke beregnet til at blive benyttet af børn og personer med begrænsede fysisk, sensoriske eller mentale evner eller manglende erfaring og viden. Denne byggepladsradio må kun bruges af børn fra 8 år samt af personer med begrænsede fysiske, sensoriske eller mentale tilstand eller manglende erfaring og kendskab, hvis det sker under opsyn, eller de modtager anvisninger på sikker omgang med byggepladsradioen og således forstår de farer, der er for-**

## 44 | Dansk

**bundet hermed.** I modsats fald er der risiko for fejlbetjening og personskader.

- ▶ **Hold altid børn under opsyn i forbindelse med brug, rengøring og service.** Derved sikres det, at børn ikke bruger byggepladsradioen som legetøj.

- ▶ **Åben ikke akkuen.** Fare for kortslutning.



**Beskyt akkuen mod varme (f.eks. også mod varme solstråler, brand, vand og fugtighed).** Fare for eksplosion.

- ▶ **Ikke benyttede akku'er må ikke komme i berøring med kontorclips, mønter, nøgler, søm, skruer eller andre små metalgenstande, da disse kan kortslutte kontakterne.** En kortslutning mellem akku-kontakterne øger risikoen for personskader i form af forbrændinger.

- ▶ **Hvis akku'en anvendes forkert, kan der slippe væske ud af akku'en. Undgå at komme i kontakt med denne væske. Hvis det alligevel skulle ske, skylles med vand. Søg læge, hvis væsken kommer i øjnene.** Akku-væske kan give hudirritation eller forbrændinger.

- ▶ **Beskadiges akkuen eller bruges den forkert, kan der sive dampe ud. Tilfør frisk luft og søg læge, hvis du føler dig utilpas.** Dampene kan irritere luftvejene.

- ▶ **Oplad kun akku'er i ladeaggregater, der er anbefalet af fabrikanten.** Et ladeaggregat, der er egnet til en bestemt type batterier, må ikke benyttes med andre batterier – brandfare.

- ▶ **Brug kun akkuen i forbindelse med din byggepladsradio og/eller et Bosch el-værktøj.** Kun på denne måde beskyttes akkuen mod farlig overbelastning.

- ▶ **Akkuen kan blive beskadiget af spidse genstande som f.eks. nåle eller skruetrækkere eller ekstern kraftpåvirkning.** Der kan opstå indvendig kortslutning, så akkuen kan antændes, ryge, eksplodere eller overophedes.

- ▶ **Læs og følg nøje sikkerheds- og arbejdsinstrukserne i apparaternes brugsanvisning, som du tilslutter til byggepladsradioen.**

## Beskrivelse af produkt og ydelse



**Læs alle sikkerhedsinstrukser og anvisninger.** I tilfælde af manglende overholdelse af sikkerhedsinstrukserne og anvisningerne er der risiko for elektrisk stød, brand og/eller alvorlige kvæstelser.

Klap venligst foldesiden med illustration af radioen ud og lad denne side være foldet ud, mens du læser brugsanvisningen.

### Illustrerede komponenter

Nummereringen af de illustrerede komponenter refererer til illustrationen af byggepladsradioen på grafiksiden.

- 1 Bæregreb
- 2 Højttaler
- 3 Start-stop-tasten
- 4 Taste til manuel indstilling af klang „Equalizer“

- 5 Taste til lydstyrke/dybder/højder forringes „Vol –“

- 6 Taste til lydstyrke/dybder/højder øges „Vol +“

- 7 Stavantenne

- 8 Display

- 9 Programgemmetaster

- 10 Taste til indstilling af tid ⌚

- 11 Taste til søgning tilbage ⏪

- 12 Taste til søgning frem ⏩

- 13 Taste lydspærring „Mute“

- 14 Taste til valg af audiokilde „Source“

- 15 Akku\*

- 16 Akku-udløserknop

- 17 Akkuskakt

- 18 Skruer i låg til batterirum

- 19 Låg til batterirum

- 20 Låg på opbevaringsrum

- 21 Låsearm til opbevaringsrum

- 22 „AUX IN“-bøsning

- 23 12-V-tilslutningsbøsning

- 24 Netdel med stik

- 25 Stik

- 26 AUX-ledning

\*Tilbehør, som er illustreret og beskrevet i brugsanvisningen, er ikke indeholdt i leveringen. Det fuldstændige tilbehør findes i vores tilbehørsprogram.

### Displayelementer

- a Indikator radiofrekvens
- b Akku-ladetilstandsindikator
- c Indikator stereomodtagelse
- d Indikator lydspærring (mute)
- e Multifunktionsindikator
- f Indikator audiokilde

### Tekniske data

Byggepladsradio	GML 10,8 V-LI	
Typenummer	3 601 D29 2..	
Bufferbatterier	2 x 1,5 V (LR03/AAA)	
Akku	V	10,8
Vægt svarer til EPTA-Procedure 01/2003	kg	1,4
Tilladt omgivelsestemperatur		
– ved opladning	°C	0...+45
– ved drift*	°C	–10...+40
– ved opbevaring	°C	–20...+50
Anbefalede batterier	GBA 10,8 V...	
Anbefalede ladere	AL 11..	

\* begrænset effekt ved temperaturer < 0 °C

Tekniske data fastlagt med akku fra leveringen.

Byggepladsradio		GML 10,8 V-Li	
<b>Audiofunktion/radio</b>			
Driftsspænding			
- til brug med netdel med stik	V		12
- til akkufunktion	V		10,8
Nominel ydelse forstærker (til brug med netdel med stik)			2 x 5 W
Modtageområde			
- VHF	MHz		87,5 – 108
- MB	kHz		531 – 1 602
* begrænset effekt ved temperaturer < 0 °C			
Tekniske data fastlagt med akku fra leveringen.			

Netdel med stik			
Typenummer			1 600 A00 0..
Indgangsspænding	V~		100 – 240
Frekvens	Hz		50/60
Indgangsstrøm	mA		500
Udgangsspænding	V=		12
Udgangsstrøm	mA		1 500
Vægt svarer til EPTA-Procedure 01/2003			
	kg		0,2
Beskyttelsesklasse			□/II

## Montering

### Energiforsyning byggepladsradio

Radioen kan forsynes med energi via netdelen med stik **24** eller via en Li-Ion-akku **15**.

#### Brug med akku

**Bemærk:** Brug af akkuer, der ikke er egnet til byggepladsradioen, kan føre til fejlfunktioner eller beskadigelse af byggepladsradioen.

**Bemærk:** Akkuen er delvist opladet ved udleveringen. For at sikre at akkuen fungerer 100%, lades akkuen fuldstændigt i ladeaggregatet, før den tages i brug første gang.

#### ► Brug kun de ladere, der fremgår af de tekniske data.

Kun disse ladere er afstemt til de lithium-ion-akkuer, der sidder i byggepladsradioen.

Li-ion-akkuen kan oplades til enhver tid, uden at levetiden forkortes. En afbrydelse af opladningen beskadiger ikke akkuen.

Anbring en akku i akkuskakten på en sådan måde **17**, at akkuen tilslutninger ligger på tilslutningerne i akkuskakten **17**, og få akkuen til at falde i hak i akkuskakten.

Akku-ladetilstandsindikatoren **b** fremkommer i displayet, så snart en akku bruges med tilstrækkelig spænding, og radioen ikke er forbundet med strømnettet via netdelen med stik **24**.

Akku-ladetilstandsindikatoren **b** viser den aktuelle akkustatus. Hvis akku-ladetilstandsindikatoren blinker, skal akkuen lades.

Lampe	Kapacitet
	≥ 2/3
	≥ 1/3
	< 1/3
	Reserve
	Akku er tom

Akkuen **15** tages ud ved at trykke på akku-udløserknapperne **16** på akkuen og trække den ud af akkuskakten **17**.

#### Brug med netdel med stik

► **Kontrollér netspændingen!** Strømkildens spænding til netdelen med stik skal stemme overens med angivelserne på netdelens typeskilt.

Åbn beskyttelseskappen på 12-V-tilslutningsbøsningen **23**. Sæt stikket **25** fra 12-V-netdelen med stik i tilslutningsbøsningen **23**. Tilslut netdelen til strømnettet.

► **Brug udelukkende den originale netdel med stik fra Bosch, der er beregnet til din radio.** Kun på denne måde sikres en korrekt brug af radioen.

Tilslut beskyttelseskappen til 12-V-tilslutningsbøsningen **23** igen for at beskytte mod snavs, hvis du fjerner stikket.

Netdelen med stik **24** kan opbevares i radioens opbevaringsrum, når den ikke er i brug. Åbn låsearmen **21** og klap låget **20** på opbevaringsrummet op.

#### Isætning/udskiftning af bufferbatterier

Pufferbatterier skal sættes i for at gemme klokkeslættet på byggepladsradioen. Hertil anbefales det at bruge alkali-mangan-batterier.

Batterirummet åbnes ved at løsne skruen **18** og tage låget til batterirummet **19** af. Sæt pufferbatterierne i. Kontrollér, at polerne vender rigtigt som vist på ydersiden af låget til batterirummet.

Sæt låget til batterirummet **19** i igen og skru det fast med skruen **18**.

Skift pufferbatterierne, hvis indikatoren **e** bliver svagere, og klokkeslættet ikke mere gemmes i radioen.

Skift altid alle batterier på en gang. Batterierne skal stamme fra den samme fabrikant og have den samme kapacitet.

► **Tag pufferbatterierne ud af byggepladsradioen, hvis den ikke bruges i længere tid.** Pufferbatterierne kan korrodere og aflade sig selv, hvis de lagres i længere tid.

## Brug

► **Beskyt radioen mod fugtighed og direkte solstråler.** Radioen er kun egnet til at blive brugt i tørre rum.

### Audiofunktion

#### Tænd/sluk

Radioen **tændes** ved at trykke på start-stop-tasten **3**. Displayet **8** aktiveres, og den audiokilde, der blev afspillet på det tidspunkt, hvor radioen blev slukket, afspilles.

## 46 | Dansk

**Bemærk:** Første gang radioen bruges med akku eller længere tids udafbrugtagning af radioen kan det være nødvendigt, at start-stop-tasten **3** skal trykkes ind eller holdes nede i længere tid for at tænde den.

Displayet **8** belyses et par sekunder, hver gang der trykkes på tasten.

Radioen **slukkes** ved at trykke på start-stop-tasten **3** igen. Den aktuelle indstilling af audiokilden gemmes.

Tænd kun for radioen, når du har brug for den, for at spare på energien.

#### Indstilling af lydstyrke

Når radioen er tændt, er der altid indstillet en middel lydstyrke (værdi 10).

Lydstyrken øges ved at trykke på tasten „**Vol +**“ **6** og reduceres ved at trykke på tasten „**Vol -**“ **5**. Lydstyrkens indstilling „**VL**“ fremkommer i et par sekunder i indikatoren **e** i displayet med en værdi mellem 0 og 20.

Stil lydstyrken på en lavere værdi, før radiosenderen indstilles eller ændres, før en ekstern audiokilde startes på en mid-del værdi.

Lyden slukkes ved at trykke på tasten „**Mute**“ **13**. Lyden tændes igen ved at trykke enten på tasten „**Mute**“ **13** eller en af lydstyrketasterne „**Vol +**“ **6** eller „**Vol -**“ **5**.

#### Indstilling afklang

Til en optimal lydafspilning er en equalizer integreret i byggepladsradioen.

For at ændre det lave niveau trykkes på tasten „**Equalizer**“ **4** en gang. I displayet fremkommer „**BA**“ samt den gemte værdi for det lave niveau i indikatoren **e**. Til højdeniveauet trykkes på tasten „**Equalizer**“ **4** igen, i indikatoren **e** fremkommer „**TR**“ samt den gemte værdi for højdeniveauet.

Lav- og højdeniveauet kan ændres i området mellem -5 og +5. Tryk på tasten „**Vol +**“ **6** for at øge den viste værdi og på tasten „**Vol -**“ **5** for at reducere den viste værdi. De ændrede værdier gemmes automatisk, når indikatoren **e** skifter tilbage til tidsindikatoren få sekunder efter det sidste tastetryk.

#### Valg af audiokilde

En audiokilde vælges ved at trykke på tasten „**Source**“ **14** igen og igen, til indikatoren **f** for den ønskede interne audiokilde (se „Indstilling/lagring af radiosender“, side 46) hhv. ekstern audiokilde (se „Tilslutning af eksterne audiokilder“, side 46) fremkommer i displayet.

- „**FM**“: Radio via VHF,
- „**AM**“: Radio via MB,
- „**AUX**“: ekstern audiokilde (f.eks. CD-player) via 3,5-mm-bøsningen **22**.

#### Indstilling af stavantenne

Byggepladsradioen er forsynet med en stavantenne **7** ved udleveringen. Sving i radiofunktion stavantennen i den retning, hvor du har den bedste modtagelse.

Er en tilstrækkelig modtagelse ikke mulig, stilles byggepladsradioen et sted, hvor modtagelsen er noget bedre.

**Bemærk:** Bruges radioen i umiddelbar nærhed af radioanlæg, radioapparater eller andre elektroniske apparater, kan radiomodtagelsen forringes.

#### Indstilling/lagring af radiosender

Tryk på tasten til valg af audiokilden „**Source**“ **14** igen og igen, til **f** „**FM**“ for modtageområdet meterbølgeområde (VHF) hhv. „**AM**“ for modtageområdet mellembølge (MB) fremkommer i indikatoren.

**En bestemt radiofrekvens indstilles** ved at trykke på tasten til opadsøgning **▶▶▶ 12** for at øge frekvensen eller på tasten til nedadsøgning **◀◀◀ 11** for at reducere frekvensen. Den aktuelle frekvens fremkommer i indikatoren **a** i displayet.

**Radiosendere med høj signalstyrke søges** ved at trykke på tasten til opadsøgning **▶▶▶ 12** hhv. på tasten til nedadsøgning **◀◀◀ 11** og holde den trykket ned i kort tid. Frekvensen for den fundede radiosender fremkommer i indikatoren **a** i displayet.

Har et egnet signal en tilstrækkelig stærk modtagelse, indstilles byggepladsradioen automatisk på stereo. I displayet fremkommer indikatoren for stereo **c**.

**En indstillet sender gemmes** ved at trykke på en af programgemmetasterne **9** i 3 s. Så snart PR samt nummeret på den valgte programgemmetaste fremkommer i indikatoren **e** „**PR**“, er senderen gemt.

Du kan gemme 5 VHF-sendere og 5 MB-sendere. Vær opmærksom på, at en allerede optaget gemmeplads overskrives, så snart en ny radiosender indstilles.

**En gemt sender afspilles** ved kort at trykke på den pågældende programgemmetaste **9**. I indikatoren **e** fremkommer „**PR**“ samt programmets gemmenummer i et par sekunder.

#### Tilslutning af eksterne audiokilder

Udover den integrerede radio kan forskellige eksterne audiokilder afspilles.

Tag beskyttelseskappen af „**AUX IN**“-bøsningen **22**. Sæt det afviklede 3,5-mm-stik på AUX-ledningen **26** ind i bøsningen (se illustration på den grafiske side). Tilslut det andet stik på AUX-ledningen til en passende audiokilde.

Den tilsluttede audiokilde afspilles ved at trykke på tasten til valg af audiokilden „**Source**“ **14** igen og igen, til AUC fremkommer i indikatoren **f** i displayet „**AUX**“.





Sæt beskyttelseskappen til „**AUX IN**“-bøsningen **22** på igen for at beskytte den mod snavs, hvis du fjerner stikket på AUX-ledningen.

#### Tidsindikator

Byggepladsradioen er udstyret med en tidsindikator med separat energiforsyning. Er bufferbatterier med tilstrækkelig kapacitet anbragt i batterirummet (se „Isætning/udskiftning af bufferbatterier“, side 45), kan klokkeslættet gemmes, og så selv om byggepladsradioen afbrydes fra energiforsyningen (nettilslutning eller akku).

#### Indstilling af klokkeslæt

- Klokkeslættet indstilles ved at trykke på tasten til tidsindstilling **⌚ 10** igen og igen, til timetallet blinker i indikatoren **e**.
- Tryk på tasten til opadsøgning **▶▶▶ 12** eller på tasten til nedadsøgning **◀◀◀ 11** igen og igen, til det korrekte timetal vises.

- Tryk på tasten  **10** igen, så minuttallet blinker i indikatorens e.
- Tryk på tasten til opadsøgning  **12** eller på tasten til nedadsøgning  **11** igen og igen, til det korrekte minuttal vises.
- Tryk på tasten  **10** en tredje gang for at gemme klokkeslættet.

## Arbejdsvejledning

### Henvisninger til optimal håndtering af akkuen

Beskyt akkuen mod fugtighed og vand.

Opbevar kun akkuen i et temperaturområde mellem –20 °C og 50 °C. Opbevar ikke akkuen i bilen f. eks. om sommeren.

En ny akkumulator eller en akkumulator, der ikke har været brugt i længere tid, yder først fuld kapacitet efter ca. 5 opladninger og afladninger.

Når driftstiden pr. opladning forkortes væsentligt, er det tegn på, at akkuerne er slidt op og skal udskiftes.

Læs og overhold henvisningerne mhr. bortscaffelse.

### Fejl – Årsager og afhjælpning

Årsag	Afhjælpning
<b>Byggepladsradio fungerer ikke</b>	
Ingen energiforsyning	Sæt netdel med stik og produktstik eller ladet akku (helt) i
Byggepladsradio er for varm eller for kold	Vent til byggepladsradioen har brugstemperatur
<b>Byggepladsradio fungerer ikke ved netdrift</b>	
Netdel med stik eller tilslutningsledning er defekt	Kontroller netdel med stik og tilslutningsledning og få den/dem evt. skiftet
Forkert netdel med stik er sat i	Brug original Bosch netdel med stik (fås også som reservedel)
<b>Byggepladsradio fungerer ikke ved akkudrift</b>	
Akkukontakter er snavset	Rengør akkukontakter; f.eks. ved at sætte akkuen i og tage den ud flere gange eller erstatte den
Akku defekt	Skift akkuen
Akku for varm eller for kold	Vent til akkuen har nået driftstemperatur
<b>Byggepladsradio fungerer pludselig ikke mere</b>	
Netdel med stik eller akku er ikke sat rigtigt i eller er ikke sat fuldstændigt i	Sæt netdel med stik eller akku rigtigt og fuldstændigt i
<b>Dårlig radiomodtagelse</b>	
Fejl fra andre apparater eller ufordelagtigt opstillingssted	Opstil radio et andet sted, hvor radiosignalerne modtages bedre eller i en større afstand til andre elektroniske apparater

Årsag	Afhjælpning
<b>Tidsindikator defekt</b>	
Pufferbatterier til ur er tomme	Skift pufferbatterier
Pufferbatterier er sat i med forkert poling	Sæt pufferbatterier i og kontroller, at poler vender rigtigt

Hvis de nævnte afhjælpningsforanstaltninger ikke kan afhjælpe en fejl, kontakt da et autoriseret Bosch-servicecenter.

## Vedligeholdelse og service

### Vedligeholdelse og rengøring

Hold radioen ren, så den fungerer godt og sikkert.

Tør snavs af værktøjet med en fugtig, blød klud. Anvend ikke rengørings- eller opløsningsmidler.

### Kundeservice og brugerrådgivning

Kundeservice besvarer dine spørgsmål vedr. reparation og vedligeholdelse af dit produkt samt reservedele. Eksplosions-tegninger og informationer om reservedele findes også under:

#### [www.bosch-pt.com](http://www.bosch-pt.com)

Bosch brugerrådgivningsteamet vil gerne hjælpe dig med at besvare spørgsmål vedr. vores produkter og deres tilbehør.

Husk at angive det 10-cifrede typenummer, der findes på byggepladsradioens typeskilt, ved forespørgsler og bestilling af reservedele.

#### Dansk

Bosch Service Center

Telegrafvej 3

2750 Ballerup

På [www.bosch-pt.dk](http://www.bosch-pt.dk) kan der online bestilles reservedele eller oprettes en reparations ordre.

Tlf. Service Center: 44898855

Fax: 44898755

E-Mail: [vaerktoej@dk.bosch.com](mailto:vaerktoej@dk.bosch.com)

### Transport

De indeholdte Li-Ion-akkuer overholder bestemmelserne om farligt gods. Akkuerne kan transporteres af brugeren på offentlig vej uden yderligere pålæg.

Ved forsendelse gennem tredjemand (f.eks.: lufttransport eller spedition) skal særlige krav vedr. emballage og mærkning overholdes. Her skal man kontakte en fagsekspert, før forsendelsesstykket forberedes.

Send kun akkuer, hvis huset er ubeskadiget. Tilklæb åbne kontakter og indpak akkuen på en sådan måde, at den ikke kan bevæge sig i emballagen.

Følg venligst også eventuelle, videreførende, nationale forskrifter.

### Bortscaffelse



Radioer, netdele med stik, akkuer, tilbehør og emballage skal genbruges iht. gældende miljøforskrifter.

Smid hverken radioer, netdele med stik og akkuer/batterier ud sammen med det almindelige husholdningsaffald!

**Gælder kun i EU-lande:**

Iht. det europæiske direktiv 2012/19/EU skal kasseret elektroværktøj og iht. det europæiske direktiv 2006/66/EF skal defekte eller opbrugte akkuer/batterier indsamles separat og genbruges iht. gældende miljøforskrifter.

**Akkuer/batterier:****Li-Ion:**

Læs og overhold henvisningerne i afsnit „Transport“, side 47.

Ret til ændringer forbeholdes.

## Svenska

### Säkerhetsanvisningar

**⚠ VARNING** Läs alla säkerhetsanvisningarna och instruktionerna, även informationen på byggplatsradions baksida. Fel som uppstår till följd av att säkerhetsanvisningarna och instruktionerna inte följts kan orsaka elstöt, brand och/eller allvarliga personskador.

**Ta väl vara på säkerhetsanvisningarna och instruktionerna för framtida behov.**

Begreppet "Byggplatsradio" som används i säkerhetsanvisningarna hänför sig till nätdrivna byggplatsradioapparater (med stickproppsnättaggregat) och batteridrivna byggplatsradioapparater (sladdlösa).

- ▶ **Håll arbetsplatsen ren och välbelyst.** Oordning på arbetsplatsen och dåligt belyst arbetsområde kan leda till olyckor.
- ▶ **Nättaggregatets stickpropp måste passa till nätuttaget. Stickproppen får absolut inte förändras. Använd inte adapterstickproppar i kombination med byggplatsradioapparater.** Oförändrade stickproppar och passande nätuttag reducerar risken för elstöt.
- ▶ **Missbruka inte stickproppsnättaggregats sladd och använd den inte för att bära eller hänga upp byggplatsradion och inte heller för att dra stickproppen ur nätuttaget. Håll nätsladden på avstånd från värme, olja, skarpa kanter och rörliga maskindelar.** Skadade eller tilltrasslade nätsladdar ökar risken för elstöt.
- ▶ **Linda av stickproppsnättaggregats sladd fullständigt när byggplatsradion används med nätslutning.** I annat fall kan anslutningskabeln bli varm.
- ▶ **Se till att du alltid har möjlighet att dra ur stickproppen om så behövs.** Den enda möjligheten att slå från strömmen till byggplatsradion är att dra ur stickproppen.



**Skydda byggplatsradion och stickproppsnättaggregatet mot regn och väta.** Om vatten tränger in i byggplatsradion eller stickproppsnättaggregatet ökar risken för en elstöt.

- ▶ **Håll byggplatsradion och stickproppsnättaggregatet rena.** Risk finns att förorening leder till elstöt.
- ▶ **Kontrollera alltid byggplatsradion, stickproppsnättaggregatet, nätsladden och stickproppen innan de tas i bruk. Använd inte en skadad byggplatsradio. Du får själv aldrig öppna byggplatsradion och inte heller stickproppsnättaggregatet; låt dem, om så behövs, repareras av en kvalificerad fackman och endast med originalreservdelar.** Skadade byggplatsradioapparater, stickproppsnättaggregat, nätsladdar och stickproppar ökar risken för elstöt.
- ▶ **Denna byggarbetsplatsradio är inte avsedd för användning av barn eller personer med begränsad fysisk, sensorisk eller mental förmåga eller bristande erfarenhet och kunskap. Denna byggarbetsplatsradio får användas av barn från 8 år och personer med begränsad fysisk, sensorisk eller mental förmåga eller med bristande kunskap och erfarenhet om de övervakas av en person som ansvarar för deras säkerhet, eller som instruerar dem i en säker hantering av byggarbetsplatsradion och gör att de förstår riskerna.** I annat fall föreligger fara för felanvändning och skador.
- ▶ **Ha barn under uppsikt vid användning, rengöring och underhåll.** På så sätt säkerställa att barn inte leker med byggarbetsplatsradion.
- ▶ **Öppna inte batteriet.** Detta kan leda till kortslutning.
  - ▶ **Skydda batteriet mot hög värme som t. ex. längre solbestrålning, eld, vatten och fukt.** Explosionsrisk föreligger.
- ▶ **Håll gem, mynt, nycklar, spikar, skruvar och andra små metallföremål på avstånd från reservbatterier för att undvika en bygling av kontakterna.** En kortslutning av batterimodulens kontakter kan leda till brännskador eller brand.
- ▶ **Om batteriet används på fel sätt finns risk för att vätska rinner ur batteriet. Undvik kontakt med vätskan. Vid oavsiktlig kontakt spola med vatten. Om vätska kommer i kontakt med ögonen uppsök dessutom läkare.** Batterivätskan kan medföra hudirritation och brännskada.
- ▶ **I skadat eller felanvänt batteri kan ångor uppstå. Tillför friskluft och uppsök läkare vid åkommor.** Ångorna kan leda till irritation i andningsvägarna.
- ▶ **Ladda batterierna endast i de laddare som tillverkaren rekommenderat.** Om en laddare som är avsedd för en viss typ av batterier används för andra batterityper finns risk för brand.
- ▶ **Använd batterimodulen endast för byggplatsradion och/eller ett Bosch elverktyg.** Detta skyddar batterimodulen mot farlig överbelastning.
- ▶ **Batteriet kan skadas av vassa föremål som t. ex. spikar eller skruvmejslar eller på grund av yttre påverkan.** En intern kortslutning kan uppstå och rök, explosion eller överhettning kan förekomma hos batteriet.
- ▶ **Läs och följ noggrant säkerhets- och arbetsanvisningarna i bruksanvisningen för apparater som ansluts till byggplatsradion.**



## Produkt- och kapacitetsbeskrivning



**Läs noga igenom alla säkerhetsanvisningar och instruktioner.** Fel som uppstår till följd av att säkerhetsanvisningarna och instruktionerna inte följts kan orsaka elstöt, brand och/eller allvarliga personskador.

Fäll upp sidan med illustration av byggsplatsradion och håll sidan uppfälld när du läser bruksanvisningen.

### Illustrerade komponenter

De avbildade komponenternas numrering hänvisar till byggsplatsradions presentation på grafiksidan.

- 1 Bärhandtag
- 2 Högtalare
- 3 På-/Av-knapp
- 4 Knapp för manuell klanginställning "Equalizer"
- 5 Knapp för volym/bas/diskantreglering "Vol -"
- 6 Knapp för volym/bas/diskantreglering "Vol +"
- 7 Stavantenn
- 8 Display
- 9 Programminnesknappar
- 10 Knapp för tidsinställning ⌚
- 11 Knapp för nedåtsökning ◀◀
- 12 Knapp för uppåtsökning ▶▶
- 13 Knapp för ljuddämpning "Mute"
- 14 Knapp för val av ljudkälla "Source"
- 15 Batteri\*
- 16 Batteriets upplåsningknapp
- 17 Batterischakt
- 18 Skruv för batterifackets lock
- 19 Batterifackets lock
- 20 Förvaringsfackets lock
- 21 Förvaringsfackets låsspärr
- 22 "AUX IN"-kontakt
- 23 12 V-anslutningskontakt
- 24 Stickproppsnättaggregat
- 25 Apparatkontakt
- 26 AUX-kabel

\*I bruksanvisningen avbildat och beskrivet tillbehör ingår inte i standardleveransen. I vårt tillbehörsprogram beskrivs allt tillbehör som finns.

### Indikeringsselement

- a Indikering av radiofrekvens
- b Indikering av batteriets laddningstillstånd
- c Indikering av stereomottagning
- d Indikering av stumkoppling
- e Multifunktionsdisplay
- f Indikering av ljudkälla

## Tekniska data

Byggsplatsradio	GML 10,8 V-LI	
Produktnummer	3 601 D29 2..	
Buffertbatterier	2 x 1,5 V (LR03/AAA)	
Batterimodul	V	10,8
Vikt enligt EPTA-Procedure 01/2003	kg	1,4
Tillåten omgivningstemperatur		
- vid laddning	°C	0...+45
- vid användning*	°C	-10...+40
- Vid lagring	°C	-20...+50
Rekommenderade batterier	GBA 10,8 V...	
Rekommenderade laddare	AL 11..	

### Ljudanvändning/radio

Driftspänning		
- vid användning med stickproppsnättaggregat	V	12
- med batteridrift	V	10,8
Förstärkarens märkeffekt (när stickproppsnättaggregat används)	2 x 5 W	
Mottagningsområde		
- UKV	MHz	87,5 - 108
- MV	kHz	531 - 1602

\* Begränsad effekt vid temperaturer < 0 °C

Tekniska data baserade på medlevererad batterimodul.

### Stickproppsnättaggregat

Produktnummer	1 600 A00 0..	
Inspänning	V~	100 - 240
Frekvens	Hz	50/60
Ingångsström	mA	500
Utgångsspänning	V=	12
Utgångsström	mA	1500
Vikt enligt EPTA-Procedure 01/2003	kg	0,2
Skyddsklass	□ / II	

## Montage

### Elförsörjning till byggsplatsradio

Byggsplatsradion kan försörjas med elström via stickproppsnättaggregatet **24** eller via ett litiumjonbatteri **15**.

### Användning med sekundärbatterier

**Anvisning:** Om batterier används som inte är lämpliga för byggsplatsradion finns risk för att byggsplatsradion störs eller skadas.

**Anvisning:** Sekundärbatteriet levereras med partiell laddning. För full effekt skall sekundärbatteriet före första användningen fullständigt laddas upp i laddaren.

## 50 | Svenska





- **Använd endast de laddare, som anges i de tekniska data.** Endast dessa laddare är anpassade till de uppladdningsbara litiumjon-batterier, som finns i byggarbetsplats-radion.

Litiumjonbatteriet kan när som helst laddas upp eftersom detta inte påverkar livslängden. Batteriet skadas inte om laddning avbryts.

Placera ett batteri i batterischaktet **17** på sätt att batteriets anslutningar ligger mot anslutningarna i batterischaktet **17** och se till att batteriet snäpper fast i batterischaktet.

Batteriladdningsindikatorn **b** visas på displayen så fort ett batteri med tillräcklig spänning satts in och byggplatsradion inte är kopplad till strömnätet via stickproppsnättaggregatet **24**.

Batteriladdningsindikatorn **b** visar hur laddningen fortskrider. När batteriladdningsindikatorn blinkar måste batteriet laddas upp.

Indikering	Kapacitet
	≥ 2/3
	≥ 1/3
	< 1/3
	Reserv
	Batteriet är tomt

Tryck för borttagning av batteriet **15** på batteriets uppläsningsknapp **16** och dra batteriet ur batterischaktet **17**.

#### Användning med stickproppsnättaggregat

- **Kontrollera nätspänningen!** Kontrollera att strömkällans spänning för stickproppsnättaggregatet överensstämmer med uppgifterna på stickproppsnättaggregatets dataskylt.

Öppna dammskyddet på 12 V-anslutningshylsdonet **23**.

Anslut 12 V-stickproppsnättaggregatets apparatkontakt **25** till anslutningshylsdonet **23**. Anslut stickproppsnättaggregatet till strömnätet.

- **Använd endast stickproppsnättaggregatet från Bosch som är avsett för byggplatsradion.** Endast med denna inställning kan byggplatsradion användas korrekt.

Tillslut som skydd mot förorening åter skyddspluggen på 12 V-anslutningshylsdonet **23** när du tar bort apparatkontakten.

När stickproppsnättaggregatet **24** inte används kan det läggas in i byggplatsradions förvaringsfack. Öppna låsspärren **21** och fäll upp förvaringsfackets lock **20**.

#### Insättning och byte av buffertbatterier

För att kunna spara tiden på byggplatsradion måste buffertbatterier användas. Vi rekommenderar att använda alkalimangan-batterier.

För att öppna batterifacket lossa skruven **18** och ta bort batterifackets lock **19**. Sätt in buffertbatterierna. Kontrollera korrekt polning enligt märkning på batterifacklockets utsida.

Lägg åter upp batterifackets lock **19** och fäst med skruven **18**.

Byt ut buffertbatterierna när displayen **e** blir svagare och tiden inte längre visas på byggplatsradion.

Alla batterier ska bytas samtidigt. Använd endast batterier av samma fabrikat och med samma kapacitet.

- **Ta bort buffertbatterierna ur byggplatsradion om radion inte används under en längre period.** Risk finns att buffertbatterierna vid långtidslagring korroderar och självurladdas.

## Drift

- **Skydda byggplatsradion mot väta och direkt solljus.** Byggplatsradion får endast användas i torra rum.

## Ljud

### In- och urkoppling

För **inkoppling** av byggplatsradion tryck På-Av-knappen **3**. Displayen **8** aktiveras och den ljudkälla återges som vid senaste urkoppling av byggplatsradion varit inställd.

**Anvisning:** Vid första användningen med batteri eller när byggplatsradion en längre tid inte använts kan en upprepad tryckning av På-Av-knappen **3** krävas eller så måste knappen hållas nedtryckt längre.

Displayen **8** tänds vid varje knapptryckning för några sekunder.

För **frånkoppling** av byggplatsradion tryck på nytt På-Av-knappen **3**. Ljudkällans aktuella inställning sparas.

Spara energi genom att koppla på byggplatsradion endast när den används.

### Inställning av volym

Vid inkoppling av byggplatsradion är den alltid inställd på medelhög volym (10).

För ökning av volymen tryck knappen **"Vol +"** **6** för minskning av volymen tryck knappen **"Vol -"** **5**. Volymens inställning **"VL"** indikeras med ett värde mellan 0 och 20 för några sekunder på displayen **e**.

Före en sändare ställs in eller byts bör volymen ställas in på ett lågt värde, före start av en extern ljudkälla på ett medelhögt värde.

För frånkoppling av ljudet kan knappen **"Mute"** **13** tryckas. För återinkoppling av ljudet, tryck antingen på nytt knappen **"Mute"** **13** eller en av volymknapparna **"Vol +"** **6** resp. **"Vol -"** **5**.

### Klanginställning

För optimal tonåtergivning har en equalizer installerats i byggplatsradion.

För ändring av basnivån tryck en gång knappen **"Equalizer"** **4**. På displayen visas **"BA"** samt basnivåns sparade värde **e**. För diskantnivån tryck en gång till knappen **"Equalizer"** **4** på displayen **e** visas **"TR"** samt diskantnivåns värde.

Bas- resp. diskantnivån kan ändras i intervallet mellan -5 och +5. Tryck för ökning av indikerat värde knappen **"Vol +"** **6** och för sänkning knappen **"Vol -"** **5**. Ändrade värden sparas automatiskt när indikeringen **e** några sekunder efter sista knapptryckningen återgår till tidsvisning.

### Val av ljudkälla

För val av ljudkälla tryck knappen "Source" **14** tills indikeringen **f** för intern ljudkälla (se "Inställning/lagring av radiosändare", sidan 51) resp. för extern ljudkälla (se "Anslutning av extern ljudkälla", sidan 51) visas på displayen:

- "FM": Radio via UKV,
- "AM": Radio via MV,
- "AUX": extern ljudkälla (t. ex. CD-spelare) via 3,5-mm-kontakt donet **22**.

### Rikta upp stavantennen

Byggsplatsradion levereras med monterad stavantenn **7**. Vid användning av radio sväng stavantennen i den riktning som ger bästa mottagning.

Om mottagningen är dålig ställ upp byggsplatsradion på ett annat ställe med bättre mottagning.

**Anvisning:** När byggsplatsradion används i omedelbar närhet av radioanläggningar resp. radioapparater eller andra elektroniska apparater kan radiomottagningen påverkas menligt.

### Inställning/lagring av radiosändare

Tryck på knappen för val av ljudkälla "Source" **14** tills indikeringen **f** "FM" visas för mottagningsområdet ultrakortvåg (UKV) resp. "AM" för mottagningsområdet mellanvåg (MV).

För **inställning av en viss radiofrekvens** tryck knappen för uppåtsökning **▶▶▶ 12** för högre frekvens resp. knappen för nedåtsökning **◀◀◀ 11** för lägre frekvens. Den aktuella frekvensen indikeras på displayen **a**.

För **Sökning av radiosändare med hög signalstyrka** tryck knappen för sökning uppåt **▶▶▶ 12** resp. knappen för sökning nedåt **◀◀◀ 11** och håll den kort nedtryckt. Frekvensen för hitad radiosändare visas på displayen **a**.

Vid tillräckligt kraftig mottagning av en lämplig signal kopplar byggsplatsradion automatiskt om till stereomottagning. På displayen visas symbolen för stereomottagning **c**.

För att **spara en inställd sändare** tryck en av programminnesknapparna **9** för 3 sekunder. Så fort indikeringen **e** "PR" samt nummer för vald programminnesknapp visas har sändaren sparats.

5 UKV-sändare och 5 MV-sändare kan sparas. Beakta att en redan belagd minnesplats vid nytt val ersättes med nyinställd radiosändare.

För **återgivning av sparad sändare** tryck kort aktuell programminnesknapp **9**. På displayen **e** visas några sekunder "PR" samt programmets minnesnummer.

### Anslutning av extern ljudkälla

Förutom med radion kan olika externa ljudkällor återges.

Ta bort dammskyddet från "AUX IN"-hylsdonet **22**. Stick in AUX-kabelns **26** 3,5 mm vinkelkontakt i kontakt donet (se bilden på grafiksidan). Anslut AUX-kabelns andra stickkontakt till en lämplig ljudkälla.

För återgivning av ansluten ljudkälla tryck upprepade gånger knappen för val av ljudkälla "Source" **14** tills indikeringen **f** "AUX" visas på displayen.

Sätt som skydd mot smuts och förorening åter på "AUX IN"-kontakt donets **22** dammskydd när du tagit bort AUX-kabelns stickkontakt.

### Tidsindikering

Byggsplatsradion har en tidsindikering med separat elförsörjning. När buffertbatterierna som placerats i batterifacket har tillräcklig kapacitet (se "Insättning och byte av buffertbatterier", sidan 50) kan tiden sparas även om byggsplatsradion inte försörjs med ström från nätet eller batterimodulen.

### Inställning av tid

- För tidsindikering tryck knappen för tidsinställning **⊖ 10** tills timsiffrorna blinkar på displayen **e**.
- Tryck knappen för sökning uppåt **▶▶▶ 12** resp. knappen för sökning nedåt **◀◀◀ 11** tills rätt timsiffra visas.
- Tryck på nytt knappen **⊖ 10** så att minutsiffrorna blinkar på displayen **e**.
- Tryck knappen för sökning uppåt **▶▶▶ 12** resp. knappen för sökning nedåt **◀◀◀ 11** tills rätt minutsiffra visas.
- Tryck tredje gången knappen **⊖ 10** för att kvittera inställd tid.

### Arbetsanvisningar

#### Anvisningar för korrekt hantering av batterimodulen

Skydda batterimodulen mot fukt och vatten.

Batterimodulen får endast lagras inom ett temperaturområde mellan  $-20\text{ }^{\circ}\text{C}$  och  $50\text{ }^{\circ}\text{C}$ . Låt därför inte batterimodulen t. ex. på sommaren ligga kvar i bilen.

Ett nytt eller ett under en längre tid inte använt batteri får först efter ca. 5 laddnings- och urladdningscykler sin fulla kapacitet.

Är brukstiden efter uppladdning onormalt kort tyder det på att batterierna är förbrukade och måste bytas mot nya.

Beakta anvisningarna för avfallshantering.

### Fel – Orsak och åtgärd

Orsak	Åtgärd
<b>Byggsplatsradion fungerar inte</b>	
Elförsörjning saknas	Stick (ordentligt) in stickproppsnättaggregatet och apparatkontakten resp. laddat batteri
Byggsplatsradion är för varm eller för kall	Vänta tills byggsplatsradion uppnått korrekt driftstemperatur
<b>Byggsplatsradion fungerar inte med nätström</b>	
Defekt stickproppsnättaggregat eller anslutningskabel	Kontrollera stickproppsnättaggregatet och anslutningskabeln och byt vid behov
Felaktigt stickproppsnättaggregat	Använd stickproppsnättaggregatet från Bosch (tillhandahålls som reservdel)
<b>Byggsplatsradion fungerar inte med batteri</b>	
Batterikontaktarna är förorenade	Rengör kontaktarna t. ex. genom att upprepade gånger sätta in och ta ut batterimodulen, eller byt batterimodulen vid behov
Batteriet är defekt	Ersätt batterimodulen
Batteriet är för varmt eller kallt	Vänta tills batterimodulen uppnått driftstemperatur

## 52 | Norsk

Orsak	Åtgärd
<b>Byggsplatsradion fallerar plötsligt</b>	
Stickproppsnättaggregat resp. batteriet inte korrekt eller inte ordentligt anslutna	Anslut nätgonskontakten resp. batteriet korrekt
<b>Dålig radiomottagning</b>	
Radion störs av andra apparater eller så är den uppställd på ogynnsam plats	Ställ upp byggsplatsradion på annat ställe med bättre mottagning resp. på större avstånd från andra elektroniska apparater
<b>Tidsindikeringen störd</b>	
Klockans buffertbatterier är förbrukade	Byt buffertbatterierna
Buffertbatterierna inlagda med fel polning	Sätt in buffertbatterierna i rätt polriktning

Om dessa åtgärder inte avhjälper felet, ta kontakt med ett auktoriserat Bosch-serviceställe.

## Underhåll och service

### Underhåll och rengöring

Håll byggsplatsradion ren för korrekt mottagning.

Torka av mätverktyget med en fuktig, mjuk trasa. Använd inte rengörings- eller lösningsmedel.

### Kundtjänst och användarrådgivning

Kundservicen ger svar på frågor beträffande reparation och underhåll av produkter och reservdelar. Sprängskisser och information om reservdelar hittar du på:

[www.bosch-pt.com](http://www.bosch-pt.com)

Bosch användarrådgivningsteamet hjälper gärna vid frågor som gäller våra produkter och tillbehör.

Ange vid förfrågningar och reservdelsbeställningar ovillkorligen det 10-siffriga objektumret som finns på byggsplatsradions dataskylt.

### Svenska

Bosch Service Center

Telegrafvej 3

2750 Ballerup

Danmark

Tel.: (08) 7501820 (inom Sverige)

Fax: (011) 187691

### Transport

De litiumjonbatterier som ingår är underkastade kraven för farligt gods. Användaren kan utan ytterligare förpliktelser transportera batterierna på allmän väg.

Vid transport genom tredje person (t. ex. flygfrakt eller spedition) ska speciella villkor för förpackning och märkning beaktas. I detta fall bör vid förberedelse av transport en expert för farligt gods konsulteras.

Batterier får försändas endast om höljet är oskadat. Tejsa öppna kontakter och förpacka batteriet så att det inte kan röras i förpackningen.

Beakta även tillämpliga nationella föreskrifter.

## Avfallshandtering



Byggsplatsradioapparater, stickproppsnättaggregat, batterier och förpackningar skall på miljövänligt sätt lämnas in för återvinning.

Släng inte byggsplatsradioapparater, stickproppsnättaggregat och batterier i hushållsavfallet!

### Endast för EU-länder:



Enligt europeiska direktivet 2012/19/EU måste obrukbara elapparater och enligt europeiska direktivet 2006/66/EG felaktiga eller förbrukade batterier separat omhändertas och på miljövänligt sätt lämnas in för återvinning.

### Sekundär-/primärbatterier:



#### Li-jon:

Beakta anvisningarna i avsnittet "Transport", sida 52.

Ändringar förbehålles.

## Norsk

## Sikkerhetsinformasjon



**ADVARSEL** Les alle sikkerhetsinformasjonene og instruksene, også informasjonene på baksiden av byggeplassradioen. Feil ved overholdelsen av sikkerhetsinformasjonene og anvisningene kan medføre elektriske støt, brann og/eller alvorlige skader.

**Ta vare på alle sikkerhetsinformasjonene og instruksene for fremtidig bruk.**

I sikkerhetsinstruksene gjelder uttrykket «byggeplassradio» en strømdrevet byggeplassradio (med støpselstrømdel) og en batteridrevet byggeplassradio (uten støpselstrømdel).

- **Hold arbeidsområdet rent og ryddig og sørg for bra belysning.** Rotete arbeidsområder eller arbeidsområder uten lys kan føre til ulykker.
- **Strømstøpelet på støpselstrømdelen må passe inn i stikkkontakten. Støpelet må ikke forandres på noen som helst måte. Ikke bruk adapterstøpsler sammen med byggeplassradioer.** Bruk av støpsler som ikke er forandret på og passende stikkontakter reduserer risikoen for elektriske støt.
- **Ikke bruk ledningen til støpselstrømdelen til andre formål, f.eks. til å bære byggeplassradioen, henge den opp eller trekke den ut av stikkkontakten. Hold ledningen unna varme, olje, skarpe kanter eller maskindeler som beveger seg.** Med skadede eller opphopede ledninger øker risikoen for elektriske støt.

- ▶ **Du må vikle ut strømledningen helt hvis du bruker byggeplassradioen med strømtilkopling.** Tilkopplingsledningen kan ellers varme seg opp.
- ▶ **Pass på at støpselstrømdelen alltid kan trekkes ut.** Strømspøselet er den eneste muligheten til å adskille byggeplassradioen fra strømmettet.



**Hold byggeplassradioen og støpselstrømdelen unna regn og fuktighet.** Hvis det trenger vann inn i byggeplassradioen eller støpselstrømdelen øker risikoen for elektriske støt.

- ▶ **Hold byggeplassradioen og støpselstrømdelen rene.** Smuss fører til fare for elektriske støt.
- ▶ **Sjekk byggeplassradioen, støpselstrømdelen, ledningen og støpselet før hver bruk. Ikke bruk byggeplassradioen hvis du registrerer skader. Du må ikke åpne byggeplassradioen og støpselstrømdelen selv og la dem alltid kun repareres av kvalifisert fagpersonale og kun med originale reservedeler.** Skadede byggeplassradioer, støpselstrømdeler, ledninger og støpsler øker faren for elektriske støt.
- ▶ **Denne byggeplassradioen er ikke beregnet brukt av barn eller personer med reduserte fysiske eller sansemessige evner eller manglende erfaring og kunnskap. Denne byggeplassradioen kan brukes av barn fra åtte år og oppover og personer med reduserte fysiske eller sansemessige evner eller manglende erfaring og kunnskap hvis bruken skjer under tilsyn av en person som er ansvarlig for sikkerheten, eller vedkommende har fått opplæring i sikker bruk av byggeplassradioen av denne personen, og forstår farene som er forbundet med bruken.** Ellers er det fare for feilbetjening og personskader.

- ▶ **Hold tilsyn med barn under bruk, rengjøring og vedlikehold.** Da er du sikret at barn ikke leker med byggeplassradioen.

- ▶ **Batteriet må ikke åpnes.** Det er fare for kortslutning.



**Beskytt batteriet mot varme, f. eks. også mot permanent solinnvirkning, ild, vann og fuktighet.** Det er fare for eksplosjoner.

- ▶ **Hold batteriet som ikke er i bruk unna binders, mynter, nøkler, spikre, skruer eller andre mindre metallgjenstander, som kan lage en forbindelse mellom kontaktene.** En kortslutning mellom batterikontaktene kan føre til forbrenninger eller brann.
- ▶ **Ved gal bruk kan det lekke væske ut av batteriet. Unngå kontakt med denne væsken. Ved tilfeldig kontakt må det skylles med vann. Hvis det kommer væske i øynene, må du i tillegg oppsøke en lege.** Batterivæske som renner ut kan føre til irritasjoner på huden eller forbrenninger.
- ▶ **Ved skader og usakkyndig bruk av batteriet kan det slippe ut damp. Tilfør frisk luft og gå til lege hvis det oppstår helseproblemer.** Dampene kan irritere åndedretsorganene.
- ▶ **Lad batteriet kun opp i ladeapparater som er anbefalt av produsenten.** Det oppstår brannfare hvis et ladeapparat som er egnet til en bestemt type batterier, brukes med andre batterier.

- ▶ **Bruk batteriet kun i forbindelse med byggeplassradioen og/eller et Bosch-elektroverktøy.** Kun slik beskyttes batteriet mot farlig overbelastning.
- ▶ **Batteriet kan bli skadet av spisse gjenstander som spiker eller skrutrekker eller på grunn av påvirkning fra ytre krefter.** Resultat kan bli intern kortslutning, og det kan da komme røyk fra batteriet, eller batteriet kan ta fyr, eksplodere eller bli overopphetet.
- ▶ **Les og følg sikkerhets- og arbeidsinstruksene i driftsinstruksene for apparatene som du kopler til byggeplassradioen.**

## Produkt- og ytelsesbeskrivelse



**Les gjennom alle advarslene og anvisningene.** Feil ved overholdelsen av advarslene og nedenstående anvisninger kan medføre elektriske støt, brann og/eller alvorlige skader.

Brett ut utbrettssiden med bildet av byggeplassradioen, og la denne siden være utbrettet mens du leser driftsinstruksene.

### Illustrerte komponenter

Nummereringen av de illustrerte komponentene gjelder for bildet av byggeplassradioen på illustrasjonssiden.

- 1 Bærehåndtak
- 2 Høytaler
- 3 På-/av-tast
- 4 Tast til manuell klanginnstilling «Equalizer»
- 5 Tast til reduisering av lydstyrke/bass/diskant «Vol –»
- 6 Tast til øking av lydstyrke/bass/diskant «Vol +»
- 7 Stavantenne
- 8 Display
- 9 Programminnetaster
- 10 Tast til tidsinnstilling ⌚
- 11 Tast til nedoversøking ◀◀
- 12 Tast til oppoversøking ▶▶
- 13 Tast til stumkopling «Mute»
- 14 Tast til valg av audiokilden «Source»
- 15 Batteri\*
- 16 Batteri-låsetast
- 17 Batterisjakt
- 18 Skruer for batteriromdeksel
- 19 Deksel til batterirom
- 20 Deksel på oppbevaringsrommet
- 21 Låsespak på oppbevaringsrommet
- 22 «AUX IN»-kontakt
- 23 12-V-kontakt
- 24 Støpselstrømdel
- 25 Apparatstøpsel
- 26 AUX-kabel

\*Illustrert eller beskrevet tilbehør inngår ikke i standard-leveransen. Det komplette tilbehøret finner du i vårt tilbehørsprogram.

## 54 | Norsk

**Visningselementer**

- a Indikator radiofrekvens
- b Batteri-ladeindikator
- c Melding stereo
- d Indikator stumkoplning
- e Multifunksjonsindikator
- f Melding om audiokilde

**Tekniske data**

Byggeplassaradio		GML 10,8 V-LI	
Produktnummer		3 601 D29 2..	
Bufferbatterier		2 x 1,5 V (LR03/AAA)	
Oppladbart batteri	V	10,8	
Vekt tilsvarende EPTA-Procedure 01/2003	kg	1,4	
Tillatt omgivelsestemperatur			
– ved lading	°C	0 ... + 45	
– under bruk*	°C	– 10 ... + 40	
– ved lagring	°C	– 20 ... + 50	
Anbefalte batterier		GBA 10,8 V ...	
Anbefalte ladere		AL 11..	
<b>Audiodrift/radio</b>			
Driftsspennning			
– ved drift med støpselstrømdel	V	12	
– ved batteridrift	V	10,8	
Opptatt effekt forsterker (ved drift med støpselstrømdel)		2 x 5 W	
Mottaksområde			
– FM	MHz	87,5 – 108	
– AM	kHz	531 – 1602	

\* Redusert ytelse ved temperatur < 0 °C

Tekniske data med batteriet som inngår i leveransen.

Støpselstrømdel		1 600 A00 0..	
Produktnummer		1 600 A00 0..	
Inngangsspenning	V~	100 – 240	
Frekvens	Hz	50/60	
Inngangsstrøm	mA	500	
Utgangsspenning	V=	12	
Utgangsstrøm	mA	1500	
Vekt tilsvarende EPTA-Procedure 01/2003	kg	0,2	
Beskyttelsesklasse		□/II	

**Montering****Energitilførsel byggeplassaradio**

Energitilførselen for byggeplassaradioen kan opprettes via støpselstrømdelen **24** eller et li-ion-batteri **15**.

**Drift med oppladbart batteri**

**Merk:** Bruk av batterier som ikke er egnet for byggeplassaradioen kan føre til feilfunksjoner og skader på byggeplassaradioen.

**Merk:** Batteriet leveres delvis oppladet. For å sikre full effekt fra batteriet, må du lade det fullstendig opp i ladeapparatet før førstegangs bruk.

► **Bruk bare laderne som er oppført i de tekniske spesifikasjonene.** Bare disse laderne er tilpasset li-ion-batteriene som er tillatt brukt i din byggeplassaradio.

Litium-ion-batteriet kan lades opp til enhver tid uten at levettiden forkortes. Det skader ikke batteriet å avbryte oppladingen.

Sett et batteri slik inn i batterisjakten **17**, at kontaktene på batteriet ligger på kontaktene i batterisjakten **17**, og la batteriet smekke i lås i batterisjakten.

Batteri-ladetilstandsindikatoren **b** vises på displayet når et batteri med tilstrekkelig spenning er satt inn og byggeplassaradioen ikke er forbundet med strømmettet via støpselstrømdelen **24**.

Batteri-ladetilstandsindikatoren **b** viser aktuell batteristatus. Når batteri-ladetilstandsindikatoren blinker, må batteriet lades opp.

Melding	Kapasitet
	≥ 2/3
	≥ 1/3
	< 1/3
	Reserve
	Tomt batteri

Til fjerning av batteriet **15** trykker du på opplåsingstasten **16** på batteriet og trekker det ut av batterisjakten **17**.

**Bruk med støpselstrømdel**

► **Ta hensyn til strømspenningen!** Spenningen til strømmetoden for støpselstrømdelen må stemme overens med angivelsene på støpselstrømdelens typeskilt.

Åpne beskyttelseskappen til 12-V-kontakten **23**. Sett støpselet **25** på 12-V-støpselstrømdelen inn i kontakten **23**. Støpselstrømdelen koples til strømmettet.

► **Bruk kun den originale Bosch-støpselstrømdelen som er beregnet til byggeplassaradioen.** Kun slik er en feilfri drift av byggeplassaradioen mulig.

Til beskyttelse mot smuss må du lukke smussdekelet til 12-V-kontakten **23** igjen når du fjerner støpselet.

Støpselstrømdelen **24** kan oppbevares i oppbevaringsrommet til byggeplassaradioen når det ikke er i bruk. Åpne låsespaken **21** og slå dekelet **20** på oppbevaringsrommet opp.

**Innsetting/utskifting av bufferbatterier**

For å kunne lagre klokkeslettet i byggeplassaradioen må det settes inn bufferbatterier. Det anbefales da å bruke alkalimangan-batterier.

Til åpning av batterirommet åpner du skruen **18** og tar av batteriromdekelet **19**. Sett inn bufferbatteriene. Pass på korrekt poling som vist på yttersiden av batteriromdekelet.

Sett batteriromdekslet **19** på igjen og skru det fast med skruen **18**.

Skift ut bufferbatteriene når indikatoren **e** blir svakere og klokkeslettet på byggeplassradioen ikke lenger blir lagret. Skift alltid ut alle batteriene på samme tid. Bruk kun batterier fra en produsent og med samme kapasitet.

► **Ta bufferbatteriene ut av byggeplassradioen, hvis du ikke bruker den over lengre tid.** Bufferbatteriene kan korrodere ved lengre tids lagring og lades ut automatisk.

## Bruk

► **Beskytt byggeplassradioen mot fuktighet og direkte sol.** Byggeplassradioen er kun egnet til bruk i tørre innendørs rom.

## Audiodrift

### Inn-/utkobling

Til **innkopling** av byggeplassradioen trykker du på på/av-tasten **3**. Displayet **8** aktiveres og den siste audiokilden som var innstilt før byggeplassradioen ble slått av, avspilles igjen.

**Merk:** Ved førstegangs drift med batteri eller etter lengre tid uten bruk av byggeplassradioen kan det være nødvendig at på-/av-tasten **3** trykkes flere ganger eller lengre til innkopling. Displayet **8** belyses i noen sekunder ved hvert tastetrykk.

Til **utkopling** av byggeplassradioen trykker du igjen på på/av-tasten **3**. Den aktuelle innstillingen av audiokilden lagres.

Slå byggeplassradioen kun på når du bruker det for å spare energi.

### Innstilling av lydstyrken

Etter innkopling av byggeplassradioen er alltid en middels lydstyrke (verdi 10) innstilt.

Til øking av lydstyrken trykker du på tasten «**Vol +**» **6**, til reduisering av lydstyrken trykker du på tasten «**Vol -**» **5**. Lydstyrkeinnstillingen «**VL**» vises i noen sekunder med en verdi mellom 0 og 20 i meldingen **e** på displayet.

Innstill lydstyrken på en lav verdi før du innstiller eller skifter radiostasjon, og på en middels verdi før du starter en ekstern audiokilde.

Til utkopling av tonen kan du trykke på tasten «**Mute**» **13**. Til innkopling av tonen igjen trykker du enten igjen på tasten «**Mute**» **13** eller en av lydstyrketastene «**Vol +**» **6** hhv. «**Vol -**» **5**.

### Innstilling av klang

Til en optimal tonegjengivelse er det integrert en equalizer i byggeplassradioen.

Til manuell endring av bassnivået trykker du en gang på tasten «**Equalizer**» **4**. På displayet vises «**BA**» og den lagrede verdien til bassnivået vises i meldingen **e**. For diskantnivået trykker du igjen på tasten «**Equalizer**» **4**, i meldingen **e** vises «**TR**» og den lagrede verdien til diskantnivået.

Bass- hhv. diskantnivået kan endres i et område på -5 til +5. Til øking av den anviste verdien trykker du på tasten «**Vol +**» **6**, til senking på tasten «**Vol -**» **5**. De endrede verdiene lagres automatisk når meldingen **e** skifter tilbake til tidsangivelse få sekunder etter siste tastetrykk.

## Valg av audiokilde

Til valg av en audiokilde trykker du på tasten «**Source**» **14** helt til meldingen **f** for ønsket intern audiokilde (se «Innstilling/lagring av radiostasjoner», side 55) hhv. ekstern audiokilde (se «Tilkopling av eksterne audiokilder», side 55) vises på displayet:

- «**FM**»: radio via FM,
- «**AM**»: radio via AM,
- «**AUX**»: ekstern audiokilde (f.eks. CD-spiller) via 3,5-mm-kontakten **22**.

## Oppretting av stavantennen

Byggeplassradioen leveres med monteret stavantenne **7**. I radiodrift svinger du stavantennen i den retningen som gir best mottaking.

Dersom et tilstrekkelig mottak ikke er mulig, plasserer du byggeplassradioen på et sted med bedre mottak.

**Merk:** Ved drift av byggeplassradioen i nærheten av radiostyrte anlegg hhv. apparater eller andre elektroniske apparater kan radiomottakingen innskrenkes.

## Innstilling/lagring av radiostasjoner

Trykk på tasten til valg av audiokilden «**Source**» **14** helt til meldingen **f** «**FM**» for mottaksområdet ultrakortbølge (FM) hhv. «**AM**» for mottaksområdet mellombølge (AM) vises.

Til **innstilling av en bestemt radiofrekvens** trykker du på tasten for oppoversøking **▶▶ 12** for å øke frekvensen hhv. på tasten for nedoversøking **◀◀ 11** for å redusere frekvensen. Den aktuelle frekvensen vises på meldingen **a** på displayet.

Til **søking av radiostasjoner med høy signalstyrke** trykker du på tasten for oppoversøking **▶▶ 12** hhv. tasten for nedoversøking **◀◀ 11** og holder denne trykt inne et øyeblikk. Frekvensen for den funnede radiostasjonen vises i meldingen **a** på displayet.

Ved et tilstrekkelig sterkt mottak av et egnet signal kopler byggeplassradioen automatisk om til stereomottak. På displayet vises meldingen for stereomottak **c**.

Til **lagring av en innstilt stasjon** trykker du på en av programminnetastene **9** i 3 s. Så snart meldingen viser **e** «**PR**» og nummeret på valgt programminnetast, er stasjonen lagret. Du kan lagre 5 FM-stasjoner og 5 AM-stasjoner. Husk på at en allerede belagt minneplass overskrives med den nye innstilte radiostasjonen ved nytt utvalg.

Til **avspilling av en lagret stasjon** trykker du kort på tilsvarende programminnetast **9**. I meldingen **e** vises i noen få sekunder «**PR**» og minnenummeret til programmet.

## Tilkopling av eksterne audiokilder

I tillegg til den integrerte radioen kan forskjellige eksterne audiokilder avspilles.

Ta av vernedekslet på «**AUX IN**»-kontakten **22**. Sett det avviklede 3,5-mm-støpsetet til AUX-kabelen **26** inn i kontakten (se bildet på illustrasjonssidene). Kople det andre støpsetet til AUX-kabelen til en passende audiokilde.

Til avspilling av tilkoplede audiokilder trykker du på tasten til valg av audiokilden «**Source**» **14** helt til meldingen **f** vises på displayet «**AUX**».

## 56 | Norsk

Til beskyttelse mot smuss setter du smusskappen til «AUX IN»-kontakten **22** på igjen når du fjerner støpselet til AUX-kabelen.

### Tidsmelding

Byggeplassradioen har en tidsmelding med separat energitilførsel. Hvis det er satt inn bufferbatterier med tilstrekkelig kapasitet i batterirommet (se «Innsetting/utskifting av bufferbatterier», side 54) kan klokkeslettet lagres, også hvis byggeplassradioen er adskilt fra energitilførsel via strøm eller batteri.

#### Innstilling av klokkeslettet

- Til innstilling av klokkeslettet trykker du på tasten for tidsinnstilling **⊖ 10** helt til timetallet blinker i meldingen **e**.
- Trykk på tasten for oppoversøking **▶▶ 12** hhv. tasten for nedoversøking **◀◀ 11** helt til korrekt timetall anvises.
- Trykk på tasten **⊖ 10** en gang til, slik at minutt-tallet i meldingen **e** blinker.
- Trykk på tasten for oppoversøking **▶▶ 12** hhv. tasten for nedoversøking **◀◀ 11** helt til korrekt minutt-tall anvises.
- Trykk på tasten **⊖ 10** en tredje gang for å lagre klokkeslettet.

### Arbeidshenvisninger

#### Regler for optimal bruk av oppladbare batterier

Beskytt batteriet mot fuktighet og vann.

Batteriet må kun lagres i et temperaturområde på  $-20\text{ °C}$  til  $50\text{ °C}$ . Ikke la batteriet f. eks. ligge i bilen om sommeren.

Et nytt batteri eller et batteri som ikke har vært i bruk over lengre tid oppnår først etter ca. 5 oppladings- og utladingsykluser sin fulle effekt.

En vesentlig kortere driftstid etter oppladingen er et tegn på at batteriet er oppbrukt og må skiftes ut.

Følg informasjonene om kassering.

#### Feil – Årsaker og utbedring

Årsak	Utbedring
<b>Byggeplassradioen fungerer ikke</b>	
Ingen energitilførsel	Sett støpselstrømdelen og støpselet hhv. det oppladede batteriet (helt) inn
Byggeplassradioen er for varm eller for kald	Vent til byggeplassradioen har oppnådd driftstemperaturen
<b>Byggeplassradioen fungerer ikke ved strøm drift</b>	
Støpselstrømdelen eller tilkoplingskabelen er defekt	La støpselstrømdelen og tilkoplingskabelen eventuelt skiftes ut
Gal støpselstrømdel satt inn	Bruk en original Bosch støpselstrømdel (fås også kjøpt som reservedel)

Årsak	Utbedring
<b>Byggeplassradioen fungerer ikke ved batteridrift</b>	
Batterikontaktene er tilsmusset	Rengjør batterikontaktene; f. eks. ved hyppig innsetting og fjerning av batteriet, skift eventuelt ut batteriet
Batteriet er defekt	Skift ut batteriet
Batteriet er for varmt eller for kaldt	Vent til batteriet har nådd driftstemperaturen
<b>Byggeplassradioen svikter plutselig</b>	
Støpselstrømdelen hhv. batteriet er ikke riktig eller helt satt inn.	Sett støpselstrømdelen hhv. batteriet riktig og helt inn
<b>Dårlig radiomottaking</b>	
Forstyrrelser fra andre apparater eller ugunstig oppstillingssted	Plasser byggeplassradioen på et annet sted med bedre mottak hhv. på en større avstand fra andre elektroniske apparater
<b>Tidsmeldingen er forstyrret</b>	
Bufferbatteriene for klokken er tomme	Skift ut bufferbatteriene
Bufferbatterier satt inn med gal poling	Sett inn bufferbatteriene med riktig poling

Hvis de angitte utbedringstiltakene ikke kan fjerne en feil, må du ta kontakt med et autorisert Bosch service-/garantiverksted.

## Service og vedlikehold

### Vedlikehold og rengjøring

Hold byggeplassradioen ren for å kunne arbeide bra og sikkert.

Tørk smussen av med en fuktig, myk klut. Ikke bruk rengjørings- eller løsemidler.

### Kundeservice og rådgivning ved bruk

Kundeservicen svarer på dine spørsmål om reparasjon og vedlikehold av produktet samt om reservedeleler. Sprengskisser og informasjon om reservedeler finner du også på:

**www.bosch-pt.com**

Bosch rådgivningsteamet hjelper deg gjerne ved spørsmål angående våre produkter og deres tilbehør.

Ved alle forespørsler og reservedelsbestillinger må du oppgi det 10-sifrede produktnummeret som er angitt på typeskiltet til byggeplassradioen.

### Norsk

Robert Bosch AS  
Postboks 350  
1402 Ski  
Tel.: 64 87 89 50  
Faks: 64 87 89 55



## Transport

Li-ion-batterieneri i verktøyet underligger kravene for farlig gods. Batteriene kan transporteres på veier av brukeren uten ytterligere krav.

Ved forsendelse gjennom tredje personer (f. eks.: lufttransport eller spedisjon) må det oppfylles spesielle krav til emballasje og merking. Du må da konsultere en ekspert for farlig gods ved forberedelse av forsendelsen.

Send batterier kun hvis huset ikke er skadet. Lim igjen de åpne kontaktene og pakk batteriet slik at det ikke beveger seg i emballasjen.

Ta også hensyn til eventuelle videreførende nasjonale forskrifter.

## Deponering



Byggeplassradioer, støpselstrømdeler, batterier, tilbehør og emballasjer skal leveres inn til en miljøvennlig resirkulering.

Ikke kast byggeplassradioer, støpselstrømdeler og batterier i vanlig søppel!

## Kun for EU-land:



Iht. det europeiske direktivet 2012/19/EU om gamle elektriske apparater og iht. det europeiske direktivet 2006/66/EC må defekte eller oppbrukte batterier/oppladbare batterier samles inn adskilt og leveres inn til en miljøvennlig resirkulering.

## Batterier/oppladbare batterier:



### Li-ion:

Ta hensyn til informasjonene i avsnittet «Transport», side 57.

Rett til endringer forbeholdes.

## Suomi

### Turvallisuusohjeita



**VAROITUS** Lue kaikki turvallisuus- ja muut ohjeet, myös tiedot työmaaradiosi takasivusta.

Turvallisuus- ja käyttöohjeiden noudattamisen laiminlyönti saattaa johtaa sähköiskuun, tulipaloon ja/tai vakavaan loukkaantumiseen.

**Säilytä kaikki turvallisuusohjeet ja käyttöohjeet myöhempää käyttöä varten.**

Turvallisuusohjeissa käytetty käsite ”työmaaradio” viittaa verkkokäyttöisiin työmaaradioihin (verkkojohdolla) ja akkukäyttöisiin työmaaradioihin (ilman verkkojohtoa).

► **Pidä työskentelyalue puhtaana ja hyvin valaistuna.**

Työpaikan epäjärjestys tai valaisemattomat työalueet voivat johtaa tapaturmiin.

► **Pistokeverkkolaitteen pistotulpan tulee sopia pistorasiaan. Pistotulppa ei saa muuttua millään tavalla. Älä käytä pistotulppa-adaptoreita työmaaradioiden kanssa.** Alkuperäisessä kunnossa olevat pistotulpat ja sopivat pistorasiat vähentävät sähköiskun vaaraa.

► **Älä käytä pistokeverkkolaitteen johtoa väärin, työmaaradion kantamiseen, ripustamiseen tai pistotulpan irrottamiseen pistorasiasta. Pidä johto loitolla kuumuudesta, öljystä, terävistä reunoista ja laitteiden liikkuvista osista.** Vahingoittuneet tai sotkeutuneet johdot kasvattavat sähköiskun vaaraa.

► **Kelaa verkkojohto kokonaan auki, jos käytät työmaaradiota verkkovirralla.** Verkkojohto saattaa muuten lämmetä.

► **Varmista, että pistotulppa voidaan irrottaa milloin vain.** Pistotulppa on ainoa tapa erottaa työmaaradio sähköverkosta.



**Pidä työmaaradio loitolla sateesta ja kosteudesta.** Veden tunkeutuminen työmaaradion tai pistokeverkkolaitteen sisään kasvattaa sähköiskun riskiä.

► **Pidä työmaaradio ja pistokeverkkolaite puhtaana.** Liikaantuminen lisää sähköiskun vaaraa.

► **Tarkista työmaaradio, pistokeverkkolaite, johto ja pistotulppa ennen jokaista käyttöä. Älä käytä työmaaradiota, jos huomaat siinä olevan vaurioita. Älä avaa työmaaradiota tai pistokeverkkolaitetta itse, ja anna ainoastaan ammattitaitoisten henkilöiden korjata sitä vain alkuperäisiä varaosia käyttäen.** Vahingoittuneet työmaaradiot, pistokeverkkolaitteet, johdot tai pistotulpat kasvattavat sähköiskun vaaraa.

► **Tätä työmaaradiota ei ole tarkoitettu lasten eikä henkilöiden käyttöön, jotka ovat fyysisiltä, aistillisilta tai henkisiltä kyvyiltään rajoitteellisia tai joilta puuttuu tarvittava kokemus tai tietämys laitteen käytöstä. Lapset ja henkilöt, jotka rajoitteisten fyysisten, aistillisten tai henkisten kykyjensä, kokemattomuutensa tai tietämättömyytensä takia eivät turvallisesti voi käyttää työmaaradiota, eivät saa käyttää sitä ilman vastuullisen henkilön valvontaa tai neuvontaa.** Muussa tapauksessa on olemassa väärinkäytön ja loukkaantumisen vaara.

► **Valvo lapsia laitteen käytön, puhdistuksen ja huollon aikana.** Näin saat varmistettua, etteivät lapset leiki työmaaradion kanssa.

► **Älä avaa akkua.** On olemassa oikosulun vaara.



**Suojaa akku kuumuudelta esim. myös pitkäaikaiselta auringonpaisteelta, tulta, vedeltä ja kosteudelta.** On olemassa räjähdysvaara.

► **Pidä irrallista akkua loitolla metalliesineistä, kuten paperinliittimistä, kolikoista, avaimista, nauloista, ruuveista tai muista pienistä metalliesineistä, jotka voivat oikosulkea akun koskettimet.** Akkukoskettimien välinen oikosulku saattaa aiheuttaa palovammoja tai johtaa tulipaloon.

► **Väärästä käytöstä johtuen akusta saattaa vuotaa nestettä. Vältä koskettamasta nestettä. Jos nestettä vahingossa joutuu iholle, huuhtelee kosketuskohta vedellä.**

## 58 | Suomi

**lä. Jos nestettä pääsee silmiin, tarvitaan tämän lisäksi lääkärin apua.** Akusta vuotava neste saattaa aiheuttaa ärsytystä ja palovammoja.

- ▶ **Jos akku vaurioituu tai sitä käytetään asiaankuulumattomalla tavalla, siitä saattaa purkautua höyryä. Tuuleta raikkaalla ilmalla ja hakeudu lääkärin luo, jos ilmenee haittoja.** Höyryt voivat ärsyttää hengitystiehyieitä.
- ▶ **Lataa akku vain valmistajan suosittelemassa latauslaitteessa.** Latauslaite, joka soveltuu määrättytyypiselle akulle, saattaa muodostaa tulipalovaaran erilaista akkua ladataessa.
- ▶ **Käytä akkua ainoastaan työmaaradiosi ja/tai Bosch-sähkötyökalan kanssa.** Vain täten suojaat akkusi vaarallisuelta ylikuormituksesta.
- ▶ **Terävät esineet (esim. naulat ja ruuvitaltat) tai kuoreen kohdistuvat iskut voivat vaurioittaa akkua.** Silloin voi syntyä sisäinen oikosulku ja akku voi syttyä palamaan, muodostaa savua, räjähtää tai ylikuumentua.
- ▶ **Lue ja noudata tarkasti niiden laitteiden käyttöohjeiden turvallisuus- ja työskentelyohjeita, joita liität työmaaradiioon.**

## Tuotekuvas



**Lue kaikki turvallisuus- ja muut ohjeet.** Turvallisuusohjeiden noudattamisen laiminlyönti saattaa johtaa sähköiskuun, tulipaloon ja/tai vakavaan loukkaantumiseen.

Käännä auki taittosivu, jossa on työmaaradion kuva, ja pidä se uloskäännettynä käyttöohjetta lukiesi.

### Kuvassa olevat osat

Kuvassa olevien osien numerointi viittaa grafiikkasivussa olevaan työmaaradion kuvaan.

- 1 Kantokahva
- 2 Kaiutin
- 3 Käynnistuspainike
- 4 Painike manuaalista äänenväriin säätöä varten "Equalizer"
- 5 Painike äänenvoimakkuuden/bassojen/diskanttien pienentämiseksi "Vol -"
- 6 Painike äänenvoimakkuuden/bassojen/diskanttien voimistamiseksi "Vol +"
- 7 Sauva-antenni
- 8 Näyttö
- 9 Ohjelmamuistipainikkeet
- 10 Kelloajan asetuspainike ⌚
- 11 Painike "etsintä alaspäin" ◀◀
- 12 Painike "etsintä ylöspäin" ▶▶
- 13 Mykistyspainike "Mute"
- 14 Audiolähteen valintapainike "Source"
- 15 Akku\*

- 16 Akun vapautuspainike
- 17 Akkusyvennys
- 18 Paristokotelon kannen ruuvi
- 19 Paristokotelon kansi
- 20 Säilytyslokero kansi
- 21 Säilytyslokero kannen lukitusvipu
- 22 "AUX IN"-hylsy
- 23 12 V:n liitäntähylsy
- 24 Pistokeverkkolaite
- 25 Laitepistoke
- 26 AUX-johto

\*Kuvassa tai selostuksessa esiintyvä lisätarvike ei kuulu vakioitumukseen. Löydät täydellisen tarvikeluettelon tarvikeohjelmastamme.

### Näyttöelementit

- a Radiotaajuuden näyttö
- b Akun latausvalvontanäyttö
- c Stereovastaanon näyttö
- d Mykistyksen näyttö
- e Monitoiminäyttö
- f Audiolähteen näyttö

### Tekniset tiedot

Työmaaradio	GML 10,8 V-LI	
Tuotenumero	3 601 D29 2..	
Puskuriparistot	2 x 1,5 V (LR03/AAA)	
Akku	V	10,8
Paino vastaa EPTA-Procedure 01/2003	kg	1,4
Sallittu ympäristön lämpötila		
- ladattaessa	°C	0... +45
- käytössä*	°C	- 10... +40
- varastoinnissa	°C	- 20... +50
Suosittelut akut	GBA 10,8 V ...	
Suosittelut latauslaitteet	AL 11..	
<b>Audiokäyttö/radio</b>		
Käyttöjännite		
- kun pistokeverkkolaitetta käytetään	V	12
- akkukäytössä	V	10,8
Vahvistimen nimellisteho (kun pistokeverkkolaitetta käytetään)	2 x 5 W	
Vastaanottoalue		
- ULA	MHz	87,5 - 108
- KA	kHz	531 - 1602

\* rajoitettu tehokkuus, kun lämpötilat < 0 °C

Tekniset tiedot määritetty toimitukseen kuuluvan akun kanssa.

**Pistokeverkkolaite**

Tuotenumero		1 600 A00 0..
Sisäänmenojännite	V~	100 – 240
Taajuus	Hz	50/60
Sisäänmenovirta	mA	500
Ulostulojännite	V=	12
Ulostulovirta	mA	1 500
Paino vastaa EPTA-Procedure 01/2003	kg	0,2
Suojausluokka		 /II

**Asennus****Työmaaradion energiahuolto**

Työmaaradion energia voi tulla pistokeverkkolaitteesta **24** tai litiumioniakusta **15**.

**Akkukäyttö**

**Huomio:** Akkujen käyttö, jotka eivät sovellu työmaaradiolle, voi johtaa toimintahäiriöihin tai työmaaradion vahingoittumiseen.

**Huomio:** Akku toimitetaan osittain ladattuna. Lataa akku työmaaradion latauslaitteessa ennen ensimmäistä käyttöä, jotta akun täysi teho olisi taattu.

► **Käytä vain teknisissä tiedoissa ilmoitettuja latauslaitteita.** Vain nämä latauslaitteet on säädetty sopivaksi työmaaradiossasi käytettävälle litiumioniakulle.

Litiumioniakkua voidaan ladata milloin vain lyhentämättä akun elinikää. Latauksen keskeytys ei vaurioita akkua.

Aseta akku akkusyvennykseen **17** niin, että akun liittimet ovat akkusyvennyksen **17** liittimien kohdalla ja saat akku lukkiutumaan akkusyvennykseen.

Akun lataustilan näyttö **b** ilmestyy näyttöön heti, kun riittävän latauksen omaava akku on asennettu ja työmaaradio ei ole yhdistetty sähköverkkoon pistokeverkkolaitteen **24** kautta.

Akun lataustilan näyttö **b** osoittaa akun ajankohtaisen tilan. Kun akun lataustilan näyttö vilkkuu, akku täytyy ladata.

Näyttö	Kapasiteetti
	≥ 2/3
	≥ 1/3
	< 1/3
	Varalla
	Akku tyhjä

Irrota akku **15** painamalla akussa olevia vapautuspainikkeita **16** ja vetämällä akku ulos akkusyvennyksestä **17**.

**Käyttö pistokeverkkolaitteella**

► **Ota verkkojännite huomioon!** Pistokeverkkolaitteen virtalähteen jännitteen tulee vastata laitteen tyyppikilvessä olevia tietoja.

Avaa 12 V liitäntähylsyn **23** suojakansi. Liitä 12 V:n pistokeverkkolaitteen **25** laitepistoke liitäntähylsyyn **23**. Liitä pistokeverkkolaite sähköverkkoon.

► **Käytä ainoastaan alkuperäistä Bosch-pistokeverkkolaitetta, joka on tarkoitettu työmaaradiollesi.** Vain täten työmaaradion moitteeton käyttö on mahdollista.

Aseta suojaksi lialta 12 V liitäntähylsyn **23** suojakansi takaisin paikoilleen, kun irrotat laitepistokkeen.

Voit säilyttää pistokeverkkolaitteen **24** säilytyslokerossa, kun sitä ei käytetä. Avaa lukitusvipu **21** ja käännä auki säilytyskeron kansi **20**.

**Puskuripariston asennus/vaihto**

Jotta kelloaika voidaan tallentaa työmaaradioon, tulee siihen asentaa puskuriparistot. Tähän suosittelemme käyttämään alkali-mangaani-paristoja.

Avaa paristokotelo avaamalla ruuvi **18** ja poistamalla paristokotelon kansi **19**. Aseta puskuriparistot paikoilleen. Varmista paristojen oikea napaisuus paristokotelon kannen ulkopinnassa olevan kuvan mukaisesti.

Aseta paristokotelon kansi **19** paikoilleen ja ruuvaa se kiinni ruuvien **18** avulla.

Vaihda puskuriparistot, jos työmaaradion näyttö **e** heikkenee eikä työmaaradion kellonaika enää pidä paikkansa.

Vaihda aina kaikki paristot samanaikaisesti. Käytä yksinomaan saman valmistajan saman tehoisia paristoja.

► **Poista puskuriparistot työmaaradiosta, jos työmaaradiota ei käytetä pitkään aikaan.** Puskuriparistot saattavat hapettua tai purkautua itsestään pitkäaikaisessa varastoinnissa.

**Käyttö**

► **Suojaa työmaaradio kosteudelta ja suoralta auringonpaisteelta.** Työmaaradio on tarkoitettu käytettäväksi vain kuivassa sisätallassa.

**Audiokäyttö****Käynnistys ja pysäytys**

**Käynnistä** työmaaradio painamalla käynnistuspainiketta **3**. Näyttö **8** aktivoituu ja ennen edellistä työmaaradion sammu- tusta kytkettyä audiolähdettä toistetaan.

**Huomio:** Kun työmaaradiota käytetään ensimmäistä kertaa akun kanssa tai, kun sitä ei ole käytetty pitkään aikaan, saat- taan olla tarpeellista painaa käynnistuspainiketta **3** monta kertaa tai pitkään.

Näytön **8** valaistus kytkeytyy muutamaksi sekunniksi jokai- sesta näppäilystä.

**Sammuta** työmaaradio painamalla käynnistuspainiketta **3** uudelleen. Audiolähteen kyseinen asetus tallentuu.

Kytke energiansäästön takia työmaaradio päälle vain, kun käytät sitä.

**Äännoimakkuuden asetus**

Työmaaradion käynnistuksen jälkeen on aina keskiverto ää- nennoimakkuus (arvo 10) säädettyinä.

## 60 | Suomi

Lisää äänenvoimakkuutta painamalla painiketta **"Vol +"** 6, hiljennä äänenvoimakkuutta painamalla painiketta **"Vol -"** 5. Äänenvoimakkuusasetuksen **"VL"**, arvo väliltä 0 ja 20 näkyy muutaman sekunnin ajan ruudun näytössä **e**.

Aseta äänenvoimakkuus pienelle arvolle ennen radiolähettimen valintaa tai vaihtoa ja keskiisuurelle akulle, ennen kuin käynnistät ulkoisen äänilähteen.

Voit mykistää äänen painamalla painiketta **"Mute"** 13. Äänen palauttamiseksi painat joko painiketta **"Mute"** 13 uudelleen tai jompaa kumpaa äänenvoimakkuuspainiketta **"Vol +"** 6 tai **"Vol -"** 5.

**Äänenvärin asetus**

Työmaaradiossa on sisäänrakennettu taajuuskorjain parasta mahdollista äänenlaatua varten.

Muuta bassotasoa manuaalisesti painamalla painiketta **"Equalizer"** 4 kerran. Näyttöön **e** ilmestyvät **"BA"** sekä bassotason tallennettu arvo. Paina diskanttitasoa varten painiketta **"Equalizer"** 4 uudelleen, näyttöön **e** ilmestyvät **"TR"** sekä diskanttitason tallennettu arvo.

Basso- ja diskanttitasot voidaan muuttaa väliltä -5 ... +5. Nosta näkyvää arvoa painamalla painiketta **"Vol +"** 6 ja alenna painamalla painiketta **"Vol -"** 5. Muutetut arvot tallentuvat automaattisesti, kun näyttö **e** muutaman sekunnin viimeisen painalluksen jälkeen siirtyy takaisin osoittamaan kellonaikaa.

**Audiolähteen valinta**

Valitse audiolähde painamalla painiketta **"Source"** 14 niin monta kertaa, että näyttöön **f** tulee haluttu sisäinen audiolähde (katso "Radioasemien viritys/tallennus", sivu 60) tai ulkoisen audiolähde (katso "Ulkoisen audiolähteen liitäntä", sivu 60):

- **"FM"**: radion ULA alue,
- **"AM"**: radion KA alue,
- **"AUX"**: ulkoinen audiolähde (esim. CD-soitin) 3,5 mm:n hylsytyn **22** kautta.

**Sauva-antennin suuntaus**

Työmaaradion toimitetaan asennetulla sauva-antennilla **7**. Käännä radiovastaanoton aikana sauva-antenni suuntaan, josta saa parhaan vastaanoton.

Jos riittävän hyvää vastaanottoa ei saa, täytyy työmaaradio siirtää paikkaan, missä vastaanotto on parempi.

**Huomio:** Jos työmaaradiota käytetään radioasemien, radiolaitteiden tai muiden elektronisten laitteiden välittömässä läheisyydessä, saattaa radiovastaanotossa esiintyä häiriöitä.

**Radioasemien viritys/tallennus**

Paina audiolähteen valintapainiketta **"Source"** 14 niin monta kertaa, että näyttöön **f** tulee **"FM"** ULA-vastaanottoaluetta varten tai **"AM"** keskiaaltovastaanottoaluetta (KA) varten.

Paina **määrätyn radiotaajuuden virittämiseksi** painiketta "etsintä ylöspäin" **▶▶▶ 12**, taajuuden nostamiseksi, tai painiketta "etsintä alaspäin" **◀◀◀ 11**, taajuuden pienentämiseksi. Kyseinen taajuus näkyy näytössä **a**.

**Etsi radioasemia, joilla on voimakas signaali** painamalla painiketta "etsintä alaspäin" **▶▶▶ 12** tai painiketta "etsintä ylöspäin" **◀◀◀ 11** ja pitämällä se hetken painettuna. Löydetyn radioaseman taajuus ilmestyy näyttöön **a**.

Sopivan signaalin tarpeeksi voimakkaassa vastaanotossa työmaaradio kytkee automaattisesti stereovastaanotolle. Näyttöön ilmestyy stereovastaanoton **c** merkki.

**Tallenna viritetty lähetin** painamalla yhtä ohjelmamuistipainiketta **9** 3 sekunnin ajan. Heti, kun näyttöön **e** ilmestyy **"PR"** sekä valitun ohjelmamuistipainikkeen numero, asema on tallennettu.

Voit tallentaa 5 ULA- ja 5 KA-asemaa. Ota huomioon, että uusi valittu ja tallennettu lähetinasema korvaa jo varatussa muistipaikassa olevan aseman.

**Kuuntele tallennettua asemaa** painamalla lyhyesti kyseistä ohjelmamuistipainiketta **9**. Näyttöön **e** ilmestyy muutamaksi sekunniksi **"PR"** ja ohjelman muistinumero.

**Ulkoisen audiolähteen liitäntä**

Sisäänrakennetun radion lisäksi voidaan toistaa erilaisia ulkoisia audiolähteitä.

Poista **"AUX IN"**-hylsytyn **22** suojakansi. Työnnä toimitukseen kuuluvan AUX-johdon **26** 3,5 mm:n kulmapistoke hylsytyn (katso kuvaa grafiikkasivussa). Liitä AUX-johdon toinen pistoke sopivaan audiolähteeseen.

Liitetyn audiolähteen toistamiseksi painat audiolähteen valintapainiketta **"Source"** 14 niin monta kertaa, että näyttöön **f** tulee **"AUX"**.

Aseta suojaksi lialta **"AUX IN"**-hylsytyn **22** suojakansi takaisin paikoilleen, kun irrotat AUX-johdon pistokkeen.

**Kelloajan näyttö**

Työmaaradiossa on kelloajan näyttö omalla energiahuollolla. Jos paristokoteloon on asennettu riittävän kapasiteetin omaavia puskuriparistoja (katso "Puskuriparistojen asennus/vaihto", sivu 59), tallentuu kelloaika myös, kun työmaaradio irrotetaan sähköverkosta tai akku poistetaan.

**Kelloajan asetus**

- Aseta kelloaika painamalla kellon asetuspainiketta **⊖ 10** kunnes näytön **e** tuntiosoitus vilkkuu.
- Paina painiketta "etsintä ylöspäin" **▶▶▶ 12** tai painiketta "etsintä alaspäin" **◀◀◀ 11** niin monta kertaa, että oikea tunti näkyy näytössä.
- Paina uudelleen painiketta **⊖ 10** niin, että kelloajan minuuttiosoitus vilkkuu näytössä **e**.
- Paina painiketta "etsintä ylöspäin" **▶▶▶ 12** tai painiketta "etsintä alaspäin" **◀◀◀ 11** niin monta kertaa, että oikeat minuutit näkyvät.
- Paina painiketta **⊖ 10** kolmannen kerran kelloajan tallentamiseksi.

**Työskentelyohjeita****Ohjeita akun optimaaliseen käsittelyyn**

Suojaa akku kosteudelta ja vedeltä.

Varastoi akku vain lämpötila-alueella -20 °C ... 50 °C. Älä esim. jätä akkua autoon makaamaan kesällä.

Uusi tai pitkän aikaa käyttämättä ollut akku saavuttaa täyden tehonsa vasta n. 5 lataus- ja purkausvaiheen jälkeen.

Laitteen osoitettavasti lyhentynyt käyttöaika latauksen jälkeen osoittaa, että akku on loppuunkäytetty ja täytyy vaihtaa uuteen.

Ota huomioon hävitysohjeet.

## Viat – Syyt ja korjaus

Syy	Korjaus
<b>Työmaaradio ei toimi</b>	
Ei energiahuoltoa	Liitä pistokeverkkolaite ja laitepistoke tai ladattu akku (hyvin)
Työmaaradio on liian lämmin tai liian kylmä	Odota, kunnes työmaaradio saavuttaa käyttölämpötilan.
<b>Työmaaradio ei toimi verkkokäyttöisenä</b>	
Pistokeverkkolaite tai liitäntäjohto on viallinen	Tarkista pistokeverkkolaite ja liitäntäjohto ja anna vaihtaa ne tarvittaessa
Väärää pistokeverkkolaitetta on käytetty	Käytä alkuperäistä Bosch:in pistokeverkkolaitetta (saatavana myös varaosana)
<b>Työmaaradio ei toimi akkukäytössä</b>	
Akun kosketuspinnat ovat likaisia	Puhdista akun kosketuspinnat esim. asentamalla ja irrottamalla akku useamman kerran, vaihda tarvittaessa akku uuteen
Akku on viallinen	Vaihda akku uuteen
Akku on liian kuuma tai liian kylmä	Odota, kunnes akku on saavuttanut käyttölämpötilan
<b>Työmaaradio lakkaa yhtäkkiä toimimasta</b>	
Pistokeverkkolaite tai akku eivät ole kunnolla paikoillaan	Liitä pistokeverkkolaite tai akku kunnolla
<b>Huono radiovastaanotto</b>	
Toiset laitteet häiritsevät tai sijainti on epäedullinen	Sijoita työmaaradio toiseen paikkaan, jossa vastaanotto on parempi tai kauemmaksi muista elektronisista laitteista
<b>Kelloajan näytössä häiriö</b>	
Kellon puskuriparistot ovat tyhjä	Vaihda puskuriparistot
Puskuriparistot asennettu väärinpäin	Asenna puskuriparistot oikeinpäin
Jos mainitut korjaustoimenpiteet eivät poista vikaa, tulee ottaa yhteyttä valtuutettuun Bosch-huoltoon.	

## Hoito ja huolto

### Huolto ja puhdistus

Pidä työmaaradio puhtaana, jotta se toimisi hyvin ja varmasti. Pyyhi pois lika kostealla pehmeällä rievulla. Älä käytä puhdistusaineita tai liuottimia.

### Asiakaspalvelu ja käyttöneuvonta

Asiakaspalvelu vastaa tuotteesi korjausta ja huoltoa sekä varaosia koskeviin kysymyksiin. Räjähdyspiirustuksia ja tietoja varaosista löydät myös osoitteesta:

[www.bosch-pt.com](http://www.bosch-pt.com)

Boschin asiakaspalvelu auttaa mielellään sinua tuotteitamme ja niiden lisätarvikkeita koskevilla kysymyksissä.

Ilmoita ehdottomasti kaikissa kyselyissä ja varaosatilauksissa 10-numeroinen tuotenumero, joka löytyy työmaaradion tyyppikilvestä.

### Suomi

Robert Bosch Oy  
Bosch-keskushuolto  
Pakkalantie 21 A  
01510 Vantaa  
Voitte tilata varaosat suoraan osoitteesta [www.bosch-pt.fi](http://www.bosch-pt.fi).  
Puh.: 0800 98044  
Faksi: 010 296 1838  
[www.bosch.fi](http://www.bosch.fi)

### Kuljetus

Toimitukseen kuuluvat litiumioniakut ovat vaara-ainelain määräysten alaisia. Käyttäjä saa kuljettaa akkuja kadulla ilman erikoistoimenpiteitä.

Toimitettaessa sivullisen kautta (esim.: lentorahti tai huolinta) on noudatettava pakkausta ja merkintää koskevia erikoisvaatimuksia. Tällöin on lähetyksen valmistelussa ehdottomasti käytettävä vaara-aineasiantuntijaa.

Lähetä akkuja ainoastaan, jos kotelo on vaurioitumaton. Teippaa avoimet liittimet ja pakkaa akku niin, että se ei pääse liikkumaan pakkauksessa.

Ota myös huomioon mahdolliset tarkemmat kansalliset määräykset.

### Hävitys

 Työmaaradiot, pistokeverkkolaitteet, akut, tarvikkeet ja pakkaukset tulee hävittää antamalla ne ympäristöystävälliseen uusiokäyttöön.

Älä heitä työmaaradiota, latauslaitetta tai akkuja/paristoja talousjätteisiin!

### Vain EU-maita varten:



Eurooppalaisen direktiivin 2012/19/EU mukaan käyttökelvottomat sähkölaitteet ja eurooppalaisen direktiivin 2006/66/EY mukaan vialliset tai loppuun käytetyt akut/paristot täytyy kerätä erikseen ja toimittaa ympäristöystävälliseen kierrätykseen.

### Akut/paristot:

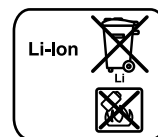

#### Litiumioni:

Katso ohjeita kappaleessa "Kuljetus", sivu 61.

Oikeus teknisiin muutoksiin pidätetään.

## Ελληνικά

### Υποδείξεις ασφαλείας

**⚠ ΠΡΟΕΙΔΟΠΟΙΗΣΗ** Διαβάστε όλες τις υποδείξεις ασφαλείας και τις οδηγίες καθώς και τις πληροφορίες στην πίσω πλευρά του ραδιόφωνου οικοδομών. Η ελλιπής τήρηση των υποδείξεων ασφαλείας και των οδηγιών μπορεί να οδηγήσει σε ηλεκτροπληξία, πυρκαγιά ή/και σοβαρούς τραυματισμούς.

**Διαφυλάξτε τις υποδείξεις ασφαλείας και τις οδηγίες για κάθε ενδεχόμενη μελλοντική χρήση.**

Ο ορισμός «Ραδιόφωνο οικοδομών» που χρησιμοποιείται στις υποδείξεις ασφαλείας αναφέρεται σε ραδιόφωνα οικοδομών που λειτουργούν με ρεύμα από το ηλεκτρικό δίκτυο (με εμβυσματώσιμο τροφοδοτικό) καθώς και σε ραδιόφωνα οικοδομών που λειτουργούν με μπαταρία (χωρίς εμβυσματώσιμο τροφοδοτικό).

- ▶ **Διατηρείτε τον τομέα που εργάζεσθε καθαρό και καλά φωτισμένο.** Αταξία ή μη φωτισμένες περιοχές εργασίας μπορεί να οδηγήσουν σε ατυχήματα.
- ▶ **Το φως του εμβυσματώσιμου τροφοδοτικού του ραδιόφωνου οικοδομών πρέπει να ταιριάζει στην πρίζα δικτύου. Δεν επιτρέπεται με κανέναν τρόπο η μετατροπή του φως. Μην χρησιμοποιήσετε ποτέ προσαρμοστικά φως σε συνδυασμό με ραδιόφωνα οικοδομών.** Αμεταποίητα φως και κατάλληλες πρίζες ελαττώνουν τον κίνδυνο ηλεκτροπληξίας.
- ▶ **Να μη χρησιμοποιείτε το καλώδιο του εμβυσματώσιμου τροφοδοτικού για μεταφέρετε ή να κρεμάσετε το ραδιόφωνο οικοδομών και να μην το τραβάτε για να βγάξετε το φως από την πρίζα. Να προστατεύετε το καλώδιο από υπερβολικές θερμοκρασίες, λάδια, κοφτερές ακμές καθώς και από τα κινούμενα εξαρτήματα των συσκευών.** Χαλασμένα ή μπερδεμένα καλώδια αυξάνουν τον κίνδυνο ηλεκτροπληξίας.
- ▶ **Όταν χρησιμοποιείτε το ραδιόφωνο οικοδομών με ηλεκτρικό καλώδιο με σύνδεση στο ηλεκτρικό δίκτυο να ξετυλίγετε τελείως το ηλεκτρικό καλώδιο του εμβυσματώσιμου τροφοδοτικού.** Διαφορετικά μπορεί να θερμανθεί υπερβολικά το καλώδιο δικτύου του εμβυσματώσιμου τροφοδοτικού.
- ▶ **Φροντίζετε, το φως δικτύου να μπορεί ανά πάσα στιγμή να τραβηχτεί από την πρίζα.** Το φως δικτύου αποτελεί τη μοναδική δυνατότητα διακοπής της σύνδεσης του ραδιόφωνου οικοδομών με το ηλεκτρικό δίκτυο.



**Να προστατεύετε το ραδιόφωνο οικοδομών και το εμβυσματώσιμο τροφοδοτικό από βροχή και υγρασία.** Η διείσδυση νερού στο ραδιόφωνο οικοδομών και στο εμβυσματώσιμο τροφοδοτικό αυξάνει τον κίνδυνο ηλεκτροπληξίας.

- ▶ **Να διατηρείτε σε καθαρή κατάσταση το ραδιόφωνο οικοδομών και το εμβυσματώσιμο τροφοδοτικό.** Η ρύπανση δημιουργεί κίνδυνο ηλεκτροπληξίας.
- ▶ **Πριν χρησιμοποιήσετε το ραδιόφωνο οικοδομών πρέπει να το ελέγξετε. Ελέγξτε επίσης το εμβυσματώσιμο τροφοδοτικό, το ηλεκτρικό καλώδιο και το φως. Μην χρησι-**

**μοποιήσετε το ραδιόφωνο οικοδομών σε περίπτωση που διαπιστώσετε κάποια βλάβη. Μην ανοίξετε ο ίδιος/ή ίδια το ραδιόφωνο οικοδομών και το εμβυσματώσιμο τροφοδοτικό αλλά να τα δίνετε για επισκευή μόνο σε κατάλληλα εκπαιδευμένο προσωπικό και πάντοτε με γνήσια ανταλλακτικά.** Χαλασμένα ραδιόφωνα οικοδομών, εμβυσματώσιμα τροφοδοτικά, καλώδια και φως αυξάνουν τον κίνδυνο ηλεκτροπληξίας.

- ▶ **Αυτό το ραδιόφωνο εργοταξίου δεν προβλέπεται για χρήση από παιδιά και άτομα με περιορισμένες φυσικές, αισθητήριες ή διανοητικές ικανότητες ή με έλλειψη εμπειρίας και ανεπαρκείς γνώσεις. Αυτό το ραδιόφωνο εργοταξίου μπορεί να χρησιμοποιηθεί από παιδιά από 8 ετών και πάνω καθώς και από άτομα με περιορισμένες φυσικές, αισθητήριες ή διανοητικές ικανότητες ή με έλλειψη εμπειρίας και ανεπαρκείς γνώσεις, όταν επιβλέπονται από ένα υπεύθυνο για την ασφάλειά τους άτομο ή έχουν από αυτό καθοδηγηθεί σχετικά με την ασφαλή εργασία με το ραδιόφωνο εργοταξίου και τους συνυφασμένους με αυτή κινδύνους.** Διαφορετικά υπάρχει κίνδυνος λανθασμένου χειρισμού και τραυματισμού.
- ▶ **Επιβλέπετε τα παιδιά κατά τη χρήση, τον καθαρισμό και συντήρηση.** Έτσι εξασφαλίζεται, ότι τα παιδιά δε θα παίξουν με το ραδιόφωνο εργοταξίου.
- ▶ **Μην ανοίγετε την μπαταρία.** Υπάρχει κίνδυνος βραχυκυκλώματος.



**Να προστατεύετε την μπαταρία από υπερβολικές θερμοκρασίες, π. χ. ακόμη και από συνεχή ηλιακή ακτινοβολία, φωτιά, νερό και υγρασία.** Υπάρχει κίνδυνος έκρηξης.

- ▶ **Να κρατάτε τις μπαταρίες που δεν χρησιμοποιείτε μακριά από συνδετήρες γραφείου, νομίσματα, κλειδιά, καρφιά, βίδες ή/και από άλλα μεταλλικά μικροαντικείμενα που μπορεί να βραχυκυκλώσουν τις επαφές τους.** Το βραχυκύκλωμα των επαφών μιας μπαταρίας μπορεί να προκαλέσει εγκαύματα ή/και φωτιά.
- ▶ **Μια τυχόν εσφαλμένη χρησιμοποίηση μπορεί να οδηγήσει σε διαρροή υγρών από την μπαταρία. Αποφεύγετε κάθε επαφή μ' αυτά. Σε περίπτωση τυχαίας επαφής ξεπλύνετε καλά με νερό. Σε περίπτωση που τα υγρά θα έρθουν σε επαφή με τα μάτια, πρέπει να ζητήσετε επίσης και ιατρική βοήθεια.** Διαρρέοντα υγρά μπαταρίας μπορεί να οδηγήσουν σε ερεθισμούς του δέρματος ή σε εγκαύματα.
- ▶ **Σε περίπτωση βλάβης ή/και αντικανονικής χρήσης της μπαταρίας μπορεί να εξέλθουν αναθυμιάσεις από την μπαταρία. Αφήστε να μπει φρέσκος αέρας και επισκεφτείτε ένα γιατρό αν αισθανθείτε ενοχλήσεις.** Οι αναθυμιάσεις μπορεί να ερεθίσουν τις αναπνευστικές οδούς.
- ▶ **Φορτίζετε τις μπαταρίες μόνο με φορτιστές που προτείνονται από τον κατασκευαστή.** Ένας φορτιστής που είναι κατάλληλος μόνο για ένα συγκεκριμένο τύπο μπαταριών δημιουργεί κίνδυνο πυρκαγιάς όταν χρησιμοποιηθεί για άλλες μπαταρίες.
- ▶ **Να χρησιμοποιείτε την μπαταρία μόνο σε συνδυασμό με το ραδιόφωνο οικοδομών και/ή με ένα ηλεκτρικό εργαλείο από την Bosch.** Μόνο έτσι προστατεύεται η μπαταρία από μια ενδεχόμενη επικίνδυνη υπερθέρμανση.

- ▶ **Η μπαταρία μπορεί να υποστεί ζημιά από αιχμηρά αντικείμενα, όπως π. χ. καρφί ή καταβίδι ή από εξωτερική άσκηση δύναμης.** Μπορεί να προκληθεί ένα εσωτερικό βραχυκύκλωμα με αποτέλεσμα την ανάφλεξη, την εμφάνιση καπνού, την έκρηξη ή την υπερθέρμανση της μπαταρίας.
- ▶ **Να διαβάσετε και να τηρείτε αυστηρά τις υποδείξεις ασφαλείας και εργασίας που αναφέρονται στις οδηγίες χρήσης των συσκευών που συνδέονται στο ραδιόφωνο οικοδομών.**

## Περιγραφή του προϊόντος και της ισχύος του



**Διαβάστε όλες τις υποδείξεις ασφαλείας και τις οδηγίες.** Αμέλειες κατά την τήρηση των υποδείξεων ασφαλείας και των οδηγιών μπορεί να προκαλέσουν ηλεκτροπληξία, πυρκαγιά ή/και σοβαρούς τραυματισμούς.

Παρακαλούμε ανοίξτε τη διπλωμένη σελίδα με τα γραφικά του ραδιόφωνο οικοδομών και να την αφήσετε ανοιχτή όσο θα διαβάσετε τις οδηγίες χρήσης.

### Απεικονιζόμενα στοιχεία

Η αριθμοδότηση των απεικονιζόμενων στοιχείων αναφέρεται στην απεικόνιση του ραδιόφωνο οικοδομών στη σελίδα γραφικών.

- 1 Χειρολαβή
- 2 Μεγάφωνο
- 3 Πλήκτρο ON/OFF
- 4 Πλήκτρο για ρύθμιση του τόνου με το χέρι «**Equalizer**»
- 5 Πλήκτρο μείωσης Ένταση/Μπάσα/Υψη «**Vol -**»
- 6 Πλήκτρο αύξησης Ένταση/Μπάσα/Υψη «**Vol +**»
- 7 Ραβδοειδής κεραία
- 8 Οθόνη
- 9 Πλήκτρα αποθήκευσης προγραμμάτων
- 10 Πλήκτρο για ρύθμιση χρόνου Ⓞ
- 11 Πλήκτρο για αναζήτηση κατερχόμενης ζεύξης ◀◀
- 12 Πλήκτρο για αναζήτηση ανερχόμενης ζεύξης ▶▶
- 13 Πλήκτρο σίγασης «**Mute**»
- 14 Πλήκτρο επιλογής της ακουστικής πηγής «**Source**»
- 15 Μπαταρία\*
- 16 Πλήκτρο απομονδάλωσης μπαταρίας
- 17 Υποδοχή μπαταριών
- 18 Βίδα καπακιού θήκης μπαταρίας
- 19 Καπάκι θήκης μπαταρίας
- 20 Καπάκι της θήκης διαφύλαξης
- 21 Μοχλός ασφάλισης της θήκης διαφύλαξης
- 22 Υποδοχή «**AUX IN**»
- 23 Υποδοχή σύνδεσης 12 V
- 24 Εμβυσματώσιμο τροφοδοτικό
- 25 Βύσμα
- 26 Καλώδιο AUX

\***Εξαρτήματα που απεικονίζονται ή περιγράφονται δεν περιέχονται στη στάνταρ συσκευασία. Για τον πλήρη κατάλογο εξαρτημάτων κοιτά το πρόγραμμα εξαρτημάτων.**

### Στοιχεία ένδειξης

- a Ένδειξη Ραδιοφωνική συχνότητα
- b Ένδειξη κατάσταση φόρτισης
- c Ένδειξη Στερεοφωνική λήψη
- d Ένδειξη οίσιασης
- e Πολυλειτουργική ένδειξη
- f Ένδειξη Ακουστική πηγή

### Τεχνικά χαρακτηριστικά

Ραδιόφωνο οικοδομών	GML 10,8 V-LI	
Αριθμός ευρετηρίου		3 601 D29 2..
Ενδιάμεσες μπαταρίες		2 x 1,5 V (LR03/AAA)
Μπαταρία	V	10,8
Βάρος σύμφωνα με EPTA-Procedure 01/2003	kg	1,4
Επιτρεπτή θερμοκρασία περιβάλλοντος		
- κατά τη φόρτιση	°C	0 ... +45
- κατά τη λειτουργία*	°C	-10 ... +40
- κατά την αποθήκευση	°C	-20 ... +50
Συνιστούμενες μπαταρίες		GBA 10,8 V ...
Συνιστούμενοι φορτιστές		AL 11..
<b>Ακουστική λειτουργία/Ραδιόφωνο</b>		
Τάση λειτουργίας		
- κατά τη λειτουργία με εμβυσματώσιμο τροφοδοτικό	V	12
- κατά τη λειτουργία με μπαταρία	V	10,8
Ονομαστική ισχύς Ενισχυτής (κατά τη λειτουργία με εμβυσματώσιμο τροφοδοτικό)		2 x 5 W
Περιοχή λήψης		
- Υπερβραχέα κύματα (FM)	MHz	87,5 - 108
- Μεσαία κύματα (AM)	kHz	531 - 1602

\* Περιορισμένη ισχύς στις θερμοκρασίες < 0 °C

Τα τεχνικά χαρακτηριστικά εξακριβώθηκαν με μπαταρία από τη συσκευασία.

Εμβυσματώσιμο τροφοδοτικό		
Αριθμός ευρετηρίου		1 600 A00 0..
Τάση εισόδου	V~	100-240
Συχνότητα	Hz	50/60
Ρεύμα εισόδου	mA	500
Τάση εξόδου	V=	12
Ρεύμα εξόδου	mA	1500
Βάρος σύμφωνα με EPTA-Procedure 01/2003	kg	0,2
Κατηγορία μόνωσης		□/II

## Συναρμολόγηση

### Τροφοδοσία του ραδιόφωνου οικοδομών

Το ραδιόφωνο οικοδομών τροφοδοτείται είτε από ένα εμβυσματώσιμο τροφοδοτικό **24** είτε από μια μπαταρία ιόντων λιθίου **15**.

#### Λειτουργία με επαναφορτιζόμενη μπαταρία

**Υπόδειξη:** Η χρήση άλλων μπαταριών μπορεί να οδηγήσει σε τραυματισμούς και σε κίνδυνο πυρκαγιάς.

**Υπόδειξη:** Η επαναφορτιζόμενη μπαταρία παραδίδεται μερικώς φορτισμένη. Για να εξασφαλίσετε την πλήρη ισχύ της επαναφορτιζόμενης μπαταρίας πρέπει, πριν την χρησιμοποιήσετε για πρώτη φορά, να την φορτίσετε εντελώς.

► **Να χρησιμοποιείτε μόνο τους φορτιστές που αναφέρονται στα τεχνικά στοιχεία.** Μόνο αυτοί οι φορτιστές είναι εναρμονισμένοι με τις μπαταρίες ιόντων λιθίου που χρησιμοποιούνται στο ραδιόφωνο εργοταξίου σας.

Η μπαταρία ιόντων λιθίου μπορεί να φορτιστεί ανά πάσα στιγμή. Η διακοπή της φόρτισης δεν βλάπτει την μπαταρία.

Τοποθετήστε την μπαταρία στην υποδοχή μπαταρίας **17** έτσι, ώστε οι επαφές της μπαταρίας να ακουμπήσουν επάνω στις επαφές στην υποδοχή μπαταρίας **17** και αφήστε την μπαταρία να ασφαλίσει στην υποδοχή.

Η ένδειξη κατάστασης φόρτισης μπαταρίας **b** εμφανίζεται στην οθόνη μόλις τοποθετηθεί μια επαρκώς φορτισμένη μπαταρία, όταν το ραδιόφωνο οικοδομών δεν συνδέεται με το ηλεκτρικό δίκτυο μέσω του εμβυσματώσιμου τροφοδοτικού **24**.

Στην ένδειξη κατάστασης φόρτισης μπαταρίας **b** εμφανίζεται η τρέχουσα κατάσταση φόρτισης της μπαταρίας. Όταν η ένδειξη κατάστασης φόρτισης μπαταρίας αναβοσβήνει, τότε η μπαταρία πρέπει να αντικατασταθεί.

Ένδειξη	Χωρητικότητα
	≥ 2/3
	≥ 1/3
	< 1/3
	Εφεδρεία
	Άδεια μπαταρία

Για να αφαιρέσετε την μπαταρία **15** πατήστε σ' αυτήν το πλήκτρο αποδέσμευσης **16** και αφαιρέστε την από την υποδοχή μπαταριών **17**.

#### Λειτουργία με εμβυσματώσιμο τροφοδοτικό

► **Να δίνετε προσοχή στην τάση δικτύου!** Η τάση της ηλεκτρικής πηγής για το εμβυσματώσιμο τροφοδοτικό πρέπει να ταυτίζεται με τα στοιχεία επάνω στην πινακίδα κατασκευαστή του εμβυσματώσιμου τροφοδοτικού.

Ανοίξτε το προστατευτικό καπάκι της υποδοχής σύνδεσης **12 V 23**. Εισάγετε το βύσμα **25** του εμβυσματώσιμου τροφοδοτικού **12 V** στην υποδοχή σύνδεσης **23**. Συνδέστε το εμβυσματώσιμο τροφοδοτικό στο ηλεκτρικό δίκτυο.

► **Να χρησιμοποιείτε πάντοτε το γνήσιο εμβυσματώσιμο τροφοδοτικό από την Bosch που προβλέπεται για το δικό σας ραδιόφωνο οικοδομών.** Μόνο έτσι εξασφαλίζεται η άριστη λειτουργία του ραδιόφωνου οικοδομών.

Να κλείνετε το προστατευτικό καπάκι όταν αφαιρείτε το βύσμα από την υποδοχή σύνδεσης **12 V 23** του εμβυσματώσιμου τροφοδοτικού.

Όταν δεν χρησιμοποιείτε το εμβυσματώσιμο τροφοδοτικό **24** μπορείτε να το διαφυλάξετε μέσα στη θήκη διαφύλαξης. Γι' αυτό ανοίξτε το μοχλό ασφάλισης **21** και ανοίξτε το καπάκι **20** της θήκης διαφύλαξης.

### Τοποθέτηση/Αλλαγή ενδιάμεσων μπαταριών

Για να μπορέσετε να αποθηκεύσετε την ώρα στο ραδιόφωνο οικοδομών πρέπει να τοποθετηθούν οι ενδιάμεσες μπαταρίες. Προτείνεται η χρήση μπαταριών αλκαλίου-μαγγανίου.

Για να ανοίξετε το καπάκι της θήκης μπαταριών λύστε τη βίδα **18** και αφαιρέστε το καπάκι της θήκης μπαταριών **19**. Τοποθετήστε τις ενδιάμεσες μπαταρίες. Φροντίστε για τη σωστή πολικότητα, σύμφωνα με την εικόνα στο εξωτερικό της θήκης μπαταριών.

Τοποθετήστε πάλι το καπάκι **19** της θήκης των ενδιάμεσων μπαταριών και βιδώστε το πάλι με τη βίδα **18**.

Αντικαταστήστε τις σύστοιχες μπαταρίες όταν στο ραδιόφωνο οικοδομών εξασθενήσει η ένδειξη **e** και δεν μπορεί να αποθηκευθεί η ώρα.

Αντικαθιστάτε ταυτόχρονα όλες τις μπαταρίες μαζί. Να χρησιμοποιείτε πάντοτε μπαταρίες του ίδιου κατασκευαστή και με την ίδια χωρητικότητα.

► **Αφαιρέστε τις ενδιάμεσες μπαταρίες από το ραδιόφωνο οικοδομών όταν δεν πρόκειται να το χρησιμοποιήσετε για πολύ καιρό.** Όταν η αποθήκευση διαρκέσει για πολύ καιρό οι ενδιάμεσες μπαταρίες μπορεί να διαβρωθούν και αυτοεκφορτιστούν.

## Λειτουργία

► **Να προστατεύετε το ραδιόφωνο οικοδομών από την υγρασία και την άμεση ηλιακή ακτινοβολία.** Το ραδιόφωνο οικοδομών προορίζεται για χρήση μόνο σε εσωτερικούς στεγνούς χώρους.

### Ακουστική λειτουργία

#### Θέση σε λειτουργία κι εκτός λειτουργίας

Για να **θέσετε σε λειτουργία** το ραδιόφωνο οικοδομών πατήστε το πλήκτρο **3**. Στην οθόνη **8** ενεργοποιείται και αναπαράγεται η ακουστική πηγή που ήταν ρυθμισμένη κατά την απενεργοποίηση του ραδιόφωνου οικοδομών.

**Υπόδειξη:** Κατά την πρώτη λειτουργία με μπαταρία ή όταν το ραδιόφωνο οικοδομών δεν είχε χρησιμοποιηθεί για πολύ καιρό, τότε μπορεί να χρειαστεί να πατήσετε το πλήκτρο ON/OFF **3** για περισσότερο χρόνο ή περισσότερες από μια φορά.

Κάθε φορά που πατάτε το πλήκτρο φωτίζεται για μερικά δευτερόλεπτα η οθόνη **8**.

Για να **θέσετε εκτός λειτουργίας** το ραδιόφωνο οικοδομών πατήστε πάλι το πλήκτρο ON/OFF **3**. Η τρέχουσα ρύθμιση της ακουστικής πηγής αποθηκεύεται.

Να ενεργοποιείτε το ραδιόφωνο οικοδομών μόνο για να το χρησιμοποιήσετε. Έτσι εξοικονομείτε ενέργεια.



### Ρύθμιση έντασης ήχου

Κατά την ενεργοποίηση του ραδιόφωνου οικοδομών ρυθμίζεται μια μέση ένταση ήχου (τιμή 10).

Για να αυξήσετε την ένταση ήχου πατήστε το πλήκτρο **«Vol +» 6**. Για να μειώσετε την ένταση ήχου πατήστε το πλήκτρο **«Vol -» 5**. Η ρύθμιση της έντασης ήχου **«VL»** εμφανίζεται για μερικά δευτερόλεπτα, με τιμή μεταξύ 0 και 20, στην ένδειξη **e** στην οθόνη.

Όταν αλλάζετε ραδιοφωνικό σταθμό να ρυθμίζετε μια χαμηλή τιμή και μια μέτρια όταν ενεργοποιείτε μια εξωτερική ακουστική πηγή.

Για να απενεργοποιήσετε τον ήχο πατήστε το πλήκτρο **«Mute» 13**. Για ενεργοποιήστε πάλι τον ήχο πατήστε εκ νέου το πλήκτρο **«Mute» 13** ή ένα από τα πλήκτρα έντασης ήχου **«Vol +» 6** ή **«Vol -» 5**.

### Ρύθμιση τόνου

Για την άριστη αναπαραγωγή του τόνου στο ραδιόφωνο οικοδομών έχει ενσωματωθεί ένας εξισορροπητής (Equalizer).

Για να ρυθμίσετε τη στάθμη μπάσων με το χέρι πατήστε μια φορά το πλήκτρο **«Equalizer» 4**. Στην οθόνη εμφανίζονται η ένδειξη **«BA»** και η αποθηκευμένη τιμή της στάθμης μπάσων στην ένδειξη **e**. Για τη ρύθμιση υψών πατήστε πάλι το πλήκτρο **«Equalizer» 4**. Στην ένδειξη **e** εμφανίζεται **«TR»** καθώς και η αποθηκευμένη τιμή της στάθμης υψών.

Η στάθμη μπάσων και η στάθμη υψών μπορούν να ρυθμιστούν εντός της περιοχής από -5 έως +5. Για να αυξήσετε την τιμή που δείχνεται πατήστε το πλήκτρο **«Vol +» 6** και για να την μειώσετε το πλήκτρο **«Vol -» 5**. Οι νέες τιμές αποθηκεύονται αυτόματα όταν, μετά το τελευταίο πάτημα πλήκτρου, η ένδειξη **e** επιστρέφει στην ένδειξη χρόνου για λίγα δευτερόλεπτα.

### Επιλογή της ακουστικής πηγής

Για να επιλέξετε μια ακουστική πηγή πατήστε αλληπάλληλα το πλήκτρο **«Source» 14** μέχρι στην οθόνη να εμφανιστεί η ένδειξη **f** για την επιθυμητή εσωτερική ακουστική πηγή (βλέπε «Επιλογή/Αποθήκευση ραδιοφωνικών σταθμών», σελίδα 65) ή ανάλογα, για την εξωτερική ακουστική πηγή (βλέπε «Σύνδεση εξωτερικών ακουστικών πηγών», σελίδα 65):

- **«FM»:** Ραδιόφωνο στα υπερβραχέα κύματα FM,
- **«AM»:** Ραδιόφωνο στα μεσαία κύματα AM,
- **«AUX»:** εξωτερική ακουστική πηγή (π.χ. CD Player) μέσω της υποδοχής 3,5 mm **22**.

### Προσανατολισμός της κεραίας

Το ραδιόφωνο οικοδομών παραδίδεται με συναρμολογημένη μια ραβδοειδή κεραία **7**. Γυρίστε τη ραβδοειδή κεραία στη θέση στην οποία επιτυγχάνεται η καλύτερη λήψη όταν το ραδιόφωνο λειτουργεί.

Όταν η λήψη δεν είναι επαρκής τοποθετήστε το ραδιόφωνο οικοδομών σε μια άλλη θέση με καλύτερη λήψη.

**Υπόδειξη:** Η λήψη μπορεί να επηρεαστεί αρνητικά όταν το ραδιόφωνο οικοδομών λειτουργεί άμεσα κοντά σε ραδιοφωνικές εγκαταστάσεις, σε ραδιοφωνικές συσκευές ή σε άλλες ηλεκτρονικές συσκευές.

### Επιλογή/Αποθήκευση ραδιοφωνικών σταθμών

Πατήστε αλληπάλληλα το πλήκτρο επιλογής της ακουστικής πηγής **«Source» 14** μέχρι στην ένδειξη **f «FM»** να εμφανιστεί για τη λήψη στα υπερβραχέα κύματα ή **«AM»** για τη λήψη στα μεσαία κύματα.

Για να **ρυθμίσετε μια ορισμένη ραδιοφωνική συχνότητα** πατήστε το πλήκτρο για αναζήτηση ανερχόμενης ζεύξης **►► 12**, για να αυξήσετε τη συχνότητα ή, ανάλογα, το πλήκτρο για αναζήτηση κατερχόμενης ζεύξης **◄◄ 11** για να την μειώσετε. Η τρέχουσα συχνότητα εμφανίζεται στην οθόνη, στην ένδειξη **a**.

Για την **αναζήτηση ραδιοφωνικών σταθμών ισχυρού σήματος** πατήστε και κρατήστε για λίγο πατημένο το πλήκτρο για αναζήτηση ανερχόμενης ζεύξης **►► 12** ή, ανάλογα, το πλήκτρο για αναζήτηση κατερχόμενης ζεύξης **◄◄ 11**. Η συχνότητα του εντοπισμένου σταθμού εμφανίζεται στην οθόνη, στην ένδειξη **a**.

Όταν το σήμα είναι επαρκές για μια ικανοποιητική λήψη το ραδιόφωνο οικοδομών ενεργοποιείται αυτόματα στη στερεοφωνική λήψη. Στην οθόνη εμφανίζεται η ένδειξη για στερεοφωνική λήψη **c**.

Για την **αποθήκευση ενός επιλεγμένου σταθμού** πατήστε για 3 s ένα από τα πλήκτρα αποθήκευσης **9**. Ο σταθμός αποθηκεύεται μόλις στην ένδειξη **e** εμφανιστούν **«PR»** και αριθμός του επιλεγμένου πλήκτρου αποθήκευσης.

Μπορείτε να αποθηκεύσετε 5 σταθμούς FM και 5 σταθμούς AM. Να λαμβάνετε υπόψη σας, ότι, όταν αποθηκεύετε έναν επιλεγμένο ραδιοφωνικό σταθμό σε μια κατεληγμένη θέση αποθήκευσης, ο σταθμός που ήταν προηγουμένως αποθηκευμένος διαγράφεται.

Για την **αναπαραγωγή ενός αποθηκευμένου ραδιοφωνικού σταθμού** πατήστε για λίγο το αντίστοιχο πλήκτρο αποθήκευσης προγραμμάτων **9**. Στην ένδειξη **e** εμφανίζονται για λίγα δευτερόλεπτα **«PR»** και ο αριθμός αποθήκευσης του προγράμματος.

### Σύνδεση εξωτερικών ακουστικών πηγών

Παράλληλα με το ενσωματωμένο ραδιόφωνο μπορείτε να συνδέσετε και μια σειρά από εξωτερικές ακουστικές πηγές.

Αφαιρέστε το προστατευτικό καπάκι της υποδοχής **«AUX IN» 22**. Εισάγετε το γωνιασμένο βύσμα 3,5 mm του καλωδίου AUX **26** στην υποδοχή (βλέπε την εικόνα στη σελίδα με τα γραφικά). Συνδέστε το άλλο βύσμα του καλωδίου AUX σε μια κατάλληλη ακουστική πηγή.

Για την αναπαραγωγή της συνδεδεμένης ακουστικής πηγής πατήστε αλληπάλληλα το πλήκτρο επιλογής ακουστικής πηγής **«Source» 14** μέχρι στην ένδειξη **f** στην οθόνη να εμφανιστεί **«AUX»**.

Μόλις αφαιρέσετε το φικς του καλωδίου AUX τοποθετείστε πάλι το καπάκι της υποδοχής **«AUX IN» 22**. Έτσι αποφεύγονται οι βρωμιές και ενδεχόμενες ζημιές.

### Ένδειξη χρόνου

Όταν στη θήκη μπαταριών έχουν τοποθετηθεί ενδιάμεσες μπαταρίες με επαρκή χωρητικότητα (βλέπε «Τοποθέτηση/Αλλαγή ενδιάμεσων μπαταριών», σελίδα 64), τότε η ώρα μπορεί να αποθηκευτεί και παραμένει αποθηκευμένη ακόμη και όταν το ραδιόφωνο οικοδομών αποσυνδεθεί από το ηλεκτρικό δίκτυο ή/και την μπαταρία.

## 66 | Ελληνικά

**Ρύθμιση της ώρας**

- Για να ρυθμίσετε τη ώρα πατήστε και κρατήστε πατημένο το πλήκτρο για τη ρύθμιση του χρόνου **⊕ 10** μέχρι στην ένδειξη **e** να αρχίσει να αναβοσβήνει ο αριθμός των ωρών.
- Πατήστε αλληπάλληλα το πλήκτρο για την ανερχόμενη αναζήτηση ζεύξης **▶▶ 12** ή, ανάλογα, το πλήκτρο για την κατερχόμενη αναζήτηση ζεύξης **◀◀ 11** μέχρι να εμφανιστεί ο σωστός αριθμός των ωρών.
- Πατήστε πάλι το πλήκτρο **⊕ 10** μέχρι στην ένδειξη **e** να αρχίσει να αναβοσβήνει ο αριθμός των λεπτών.
- Πατήστε αλληπάλληλα το πλήκτρο για την ανερχόμενη αναζήτηση ζεύξης **▶▶ 12** ή, ανάλογα, το πλήκτρο για την κατερχόμενη αναζήτηση ζεύξης **◀◀ 11** μέχρι να εμφανιστεί ο σωστός αριθμός των λεπτών.
- Για να αποθηκεύσετε το ρυθμισμένο χρόνο πατήστε για τρίτη φορά το πλήκτρο **⊕ 10**.

**Υποδειξεις εργασίας****Υποδειξεις για τον άριστο χειρισμό της μπαταρίας**

Να προστατεύετε την μπαταρία από υγρασία και νερό.

Να αποθηκεύετε την μπαταρία μόνο μέσα σε μια περιοχή θερμοκρασίας από  $-20\text{ }^{\circ}\text{C}$  έως  $50\text{ }^{\circ}\text{C}$ . Το καλοκαίρι να μην αφήνετε για παράδειγμα την μπαταρία μέσα στο αυτοκίνητο.

Μια καινούργια μπαταρία, ή μια μπαταρία που δε χρησιμοποιήθηκε για ένα μεγάλο χρονικό διάστημα αποκτά την πλήρη χωρητικότητά της μετά από περίπου 5 κύκλους φόρτισης-εκφόρτισης.

Ένας σημαντικά μειωμένος χρόνος λειτουργίας μετά τη φόρτιση σημαίνει ότι η μπαταρία εξαντλήθηκε και πρέπει να αντικατασταθεί.

Δώστε προσοχή στις υποδειξεις απόσυρσης.

**Σφάλματα – Αιτίες και θεραπεία**

Αιτία	Θεραπεία
<b>Το ραδιόφωνο οικοδομών δε λειτουργεί</b>	
Δεν υπάρχει τροφοδοσία	Τοποθετήστε (τέρμα) το εμβυσματώσιμο τροφοδοτικό και το φις δικτύου, ή, ανάλογα, τη φορτισμένη μπαταρία
Το ραδιόφωνο οικοδομών είναι πολύ ζεστό ή πολύ κρύο	Περιμένετε μέχρι το ραδιόφωνο οικοδομών να αποκτήσει τη θερμοκρασία λειτουργίας
<b>Το ραδιόφωνο οικοδομών δε λειτουργεί με τροφοδότηση από το ηλεκτρικό δίκτυο</b>	
Χάλασε το εμβυσματώσιμο τροφοδοτικό ή το καλώδιο σύνδεσης	Ελέγξτε το εμβυσματώσιμο τροφοδοτικό και το καλώδιο σύνδεσης και, αν χρειαστεί, δώστε τα για αντικατάσταση
Έχει τοποθετηθεί λάθος εμβυσματώσιμο τροφοδοτικό	Χρησιμοποιήστε το γνήσιο εμβυσματώσιμο τροφοδοτικό της Bosch (προσφέρεται και σαν εφεδρικό τροφοδοτικό)

Αιτία	Θεραπεία
<b>Το ραδιόφωνο οικοδομών δε λειτουργεί με τροφοδότηση από την μπαταρία</b>	
Λερωμένες επαφές μπαταρίας	Καθαρίστε τις επαφές μπαταρίας π.χ. τοποθετώντας και αφαιρώντας πολλές φορές αλληπάλληλα την μπαταρία, ή, αν χρειαστεί, αντικαταστήστε την μπαταρία
Χαλασμένη μπαταρία	Αντικαταστήστε την μπαταρία
Πολύ ζεστή ή πολύ κρύα μπαταρία	Περιμένετε μέχρι η μπαταρία να αποκτήσει τη θερμοκρασία λειτουργίας
<b>Το ραδιόφωνο οικοδομών σταμάτησε απότομα</b>	
Δεν έχει τοποθετηθεί σωστά ή ανάλογο τέρμα το εμβυσματώσιμο τροφοδοτικό, ή ανάλογα, η μπαταρία	Τοποθετήστε σωστά ή ανάλογο τέρμα το εμβυσματώσιμο τροφοδοτικό ή την μπαταρία
<b>Ανεπαρκής λήψη ραδιοφωνικών σταθμών</b>	
Παρεμβολές από άλλες συσκευές ή δυσμενής θέση τοποθέτησης	Τοποθετήστε το ραδιόφωνο οικοδομών σε μια άλλη θέση με καλύτερη λήψη ή σε μεγαλύτερη απόσταση από τυχόν άλλες ηλεκτρονικές συσκευές
<b>Η ένδειξη χρόνου δε λειτουργεί σωστά</b>	
Οι ενδιάμεσες μπαταρίες για το ρολόι είναι άδειες	Αντικαταστήστε τις ενδιάμεσες μπαταρίες
Οι ενδιάμεσες μπαταρίες τοποθετηθηκαν με λάθος πολικότητα	Τοποθετήστε τις ενδιάμεσες μπαταρίες με τη σωστή πολικότητα

Όταν τα παραπάνω μέτρα δεν επαρκούν για την εξουδετέρωση ενός σφάλματος τότε απευθυνθείτε σε ένα εξουσιοδοτημένο κατάστημα Service της Bosch.

**Συντήρηση και Service****Συντήρηση και καθαρισμός**

Να διατηρείτε το ραδιόφωνο σε καθαρή κατάσταση για να μπορείτε να εργάζεστε καλά και ασφαλώς.

Καθαρίζετε τυχόν ρύπους και βρωμιές μ' ένα υγρό, μαλακό πανί. Μη χρησιμοποιείτε μέσα καθαρισμού ή διαλύτες.

**Service και παροχή συμβουλών χρήσης**

Το Service απαντά στις ερωτήσεις σας σχετικά με την επισκευή και τη συντήρηση του προϊόντος σας καθώς και τα κατάλληλα ανταλλακτικά:

**www.bosch-pt.com**

Η ομάδα παροχής συμβουλών της Bosch απαντά ευχαρίστως στις ερωτήσεις σας σχετικά με τα προϊόντα μας και τα ανταλλακτικά τους.

Όταν ζητάτε διασαφηντικές πληροφορίες καθώς και όταν παραγγέλνετε ανταλλακτικά πρέπει να αναφέρετε οπωσδήποτε το 10ψήφιο αριθμό ευρετηρίου που αναγράφεται στην πινακίδα κατασκευαστή του ραδιόφωνου οικοδομών.

**Ελλάδα**

Robert Bosch A.E.  
Ερχείας 37  
19400 Κορωπί – Αθήνα  
Τηλ.: 210 5701258  
Φαξ: 210 5701283  
www.bosch.com  
www.bosch-pt.gr  
ABZ Service A.E.  
Τηλ.: 210 5701380  
Φαξ: 210 5701607

**Μεταφορά**

Οι περιεχόμενες μπαταρίες ιόντων λιθίου υπόκεινται στις απαιτήσεις των επικίνδυνων αγαθών. Οι μπαταρίες μπορούν να μεταφερθούν οδικώς από το χρήστη χωρίς άλλους όρους. Όταν, όμως, οι μπαταρίες αποστέλλονται από τρίτους (π.χ. αεροπορικώς ή με εταιρία μεταφορών) πρέπει να τηρούνται διάφορες ιδιαίτερες απαιτήσεις για τη συσκευασία και τη σήμανση. Εδώ πρέπει, κατά την προετοιμασία του υπό αποστολή τεμαχίου, να ζητηθεί οπωσδήποτε και η συμβουλή ενός ειδικού για επικίνδυνα αγαθά.

Να αποστέλλετε τις μπαταρίες μόνο όταν το περιβλήμα είναι άθικτο. Να κολλάτε τις γυμνές επαφές με κολλητική ταινία και να συσκευάζετε την μπαταρία κατά τέτοιο τρόπο, ώστε αυτή να μην κουνιέται μέσα στη συσκευασία. Παρακαλούμε να λαμβάνετε επίσης υπόψη σας και τυχόν πιο αυστηρές εθνικές διατάξεις.

**Απόσυρση**

Τα ραδιόφωνα οικοδομών, τα εμβυσματώσιμα τροφοδοτικά και οι συσκευασίες τους πρέπει να ανακυκλώνονται με τρόπο φιλικό προς το περιβάλλον.

Μην ρίχνετε τα ραδιόφωνα οικοδομών, τα εμβυσματώσιμα τροφοδοτικά και τις μπαταρίες στα απορρίμματα του σπιτιού σας!

**Μόνο για χώρες της ΕΕ:**

Σύμφωνα με την Κοινοτική Οδηγία 2012/19/ΕΕ σχετικά με τις άχρηστες ηλεκτρικές συσκευές καθώς και με την Κοινοτική Οδηγία 2006/66/ΕΚ σχετικά με τις χαλασμένες ή αναλωμένες μπαταρίες δεν είναι πλέον υποχρεωτικό τα προϊόντα αυτά να συλλέγονται ξεχωριστά για να ανακυκλωθούν με τρόπο φιλικό προς το περιβάλλον.

**Μπαταρίες/Επαναφορτιζόμενες μπαταρίες:****Li-Ion:**

Παρακαλούμε να δώσετε προσοχή στις υποδείξεις στο κεφάλαιο «Μεταφορά», σελίδα 67.

Τηρούμε το δικαίωμα αλλαγών.

**Türkçe****Güvenlik Talimatı**

**⚠ UYARI Şantiye radyosunun arka tarafındaki bilgiler de dahil olmak üzere bütün uyarıları ve güvenlik talimatı hükümlerini okuyun.** Uyarılara ve güvenlik talimatı hükümlerine uyulmadığı takdirde elektrik çarpmasına, yangına ve/veya ciddi yaralanmalara neden olunabilir.

**Bütün uyarıları ve güvenlik talimatını ilerde başvurmak üzere saklayın.**

Güvenlik talimatı içinde anılan "şantiye radyosu" kavramı şebekeye bağlı şantiye radyosunu (güç kaynaklı) ve akü ile çalıştırılan şantiye radyosunu (güç kaynağı olmayan) ifade etmektedir.

- ▶ **Çalıştığınız yeri temiz tutun ve iyi aydınlatın.** Çalıştığınız yer düzensiz ise ve iyi aydınlatılmamışsa kazalar ortaya çıkabilir.
- ▶ **Güç kaynağının fişi prize uymalıdır. Fiş hiçbir zaman değiştirilmemelidir. Şantiye radyosu ile birlikte adaptör fiş kullanmayın.** Değiştirilmemiş fişler ve uygun prizler elektrik çarpmaya tehlikesini azaltır.
- ▶ **Güç kaynağının kablolarını şantiye radyosunu taşımak, bir yere asmak veya fişi prizden çekmek için kullanmayın. Kabloyu ısı kaynaklarından, yağdan, keskin kenarlı nesnelere veya hareketli alet parçalarından uzak tutun.** Hasar gören veya karışık kablolar elektrik çarpmaya tehlikesini artırır.
- ▶ **Şantiye radyosunu şebeke bağlantısı ile çalıştıracaksanız güç kaynağının bağlantı kablolarını tam olarak açın.** Aksi takdirde bağlantı kablosu aşırı ölçüde ısınabilir.
- ▶ **Şebeke bağlantı fişinin her zaman çekilebilecek durumda olmasına dikkat edin.** Şebeke bağlantı fişi şantiye radyosunun akım şebekesinden ayrılması için tek seçenektir.



**Şantiye radyosunu ve güç kaynağını yağmurdan ve nemden uzak tutun.** Şantiye radyosunun veya güç kaynağının içine su sızması elektrik çarpmaya tehlikesini artırır.

- ▶ **Şantiye radyosunu ve güç kaynağını temiz tutun.** Kirlenme elektrik çarpmasına tehlikesi doğurur.
- ▶ **Her kullanımdan önce şantiye radyosunu, güç kaynağını, kabloyu ve fişi kontrol edin.** Hasar tespit edemezseniz şantiye radyosunu kullanmayın. Şantiye radyosunu ve güç kaynağını kendiniz açmayın ve onarımını orijinal yedek parça kullanma koşulu ile sadece kalifiye uzman personele yaptırın. Hasarlı şantiye radyosu, güç kaynağı, kablo ve fiş elektrik çarpmaya tehlikesini artırır.
- ▶ **Bu şantiye radyosu çocukların ve fiziksel, duyuşal veya zihinsel yetenekleri sınırlı veya yeterli deneyim ve bilgisi olmayan kişilerin kullanılması için öngörülmemiştir. Bu şantiye radyosu 8 yaşından itibaren çocuklar ve fiziksel, duyuşal veya zihinsel yetenekleri sınırlı ve yeterli deneyim ve bilgiye sahip olmayan kişiler tarafından ancak denetim altında veya şantiye radyosunun güvenli kullanımı hakkında aydınlatıldıkları ve bu kullanıma bağlı tehlikeleri kavradıkları takdirde kullanılabilir.**

## 68 | Türkçe

lir. Aksi takdirde hatalı kullanım ve yaralanma tehlikesi vardır.

- ▶ **Şantiye radyosunu kullanırken, temizlerken ve radyonun bakımını yaparken çocuklara göz kulak olun.** Bu yolla çocukların şantiye radyosu ile oynamasını önlersiniz.
  - ▶ **Aküyü açmayın.** Kısa devre tehlikesi vardır.
-  **Aküyü aşırı ölçüde ısınmaya karşı; örneğin sürekli güneş ışımına karşı ve ayrıca, ateşe, suya ve neme karşı koruyun.** Patlama tehlikesi vardır.
- ▶ **Kullanım dışındaki aküleri büro ataçları, madeni paralar, çiviler, vidalar veya küçük madeni nesnelere uzak tutun. Bunlar akü kontakları arasında köprüleme yapabilir.** Akü kontakları arasında oluşabilecek bir kısa devre yanmalara veya yangınlara neden olabilir.
  - ▶ **Yanlış kullanım durumunda aküden sıvı dışarı sızabilir. Bu sıvı ile temasa gelmeyin. Yanlışlıkla temasa gelirse su ile iyice yıkayın. Eğer sıvı gözlerinize gelecek olursa hemen bir hekime başvurun.** Dışarı sızan akü sıvısı cilt tahrişlerine ve yanmalara neden olabilir.
  - ▶ **Hasar gördüklerinde veya usulüne uygun kullanılmadıklarında aküler buhar çıkarabilir. Çalıştığınız yeri havalandırın ve şikayet olursa hekime başvurun.** Akülerden çıkan buharlar nefes yollarını tahriş edebilir.
  - ▶ **Aküyü sadece üreticinin tavsiye ettiği şarj cihazı ile şarj edin.** Bir akünün şarjına uygun olarak üretilmiş şarj cihazı başka bir akünün şarjı için kullanılırsa yangın tehlikesi ortaya çıkar.
  - ▶ **Aküyü sadece şantiye radyonuz ve/veya bir Bosch elektrikli el aleti ile kullanın.** Akü ancak bu şekilde aşırı zorlanmadan korunur.
  - ▶ **Çivi veya tornavida gibi sivri, kesin nesnelere veya dıştan kuvvet uygulamaları aküde hasara neden olabilir.** Akü içinde bir kısa devre oluşabilir ve akü yanabilir, duman çıkarabilir, patlayabilir veya aşırı ölçüde ısınabilir.
  - ▶ **Şantiye radyosuna bağladığınız cihazların kullanım kılavuzunda bulunan güvenlik talimatı ve uyarılara kesinlikle uyun.**

## Ürün ve işlev tanımı



**Bütün uyarıları ve talimat hükümlerini okuyun.** Açıklanan uyarılara ve talimat hükümlerine uyulmadığı takdirde elektrik çarpmalarına, yangınlara ve/veya ağır yaralanmalara neden olunabilir.

Lütfen şantiye radyosunun şeklinin bulunduğu kapak sayfasını açın ve kullanım kılavuzunu okuduğunuz sürece bu sayfayı açık tutun.

### Şekli gösterilen elemanlar

Şekli gösterilen bileşenlerin numaraları grafik sayfasındaki şantiye radyosunun şeklinin bulunduğu numaralarla aynıdır.

- 1 Taşıma tutamağı
- 2 Hoparlör
- 3 Açma/kapama tuşu

- 4 Manüel ses ayarı tuşu "Equalizer"
- 5 Ses şiddeti/derinlik/yükseklik azaltma tuşu "Vol -"
- 6 Ses şiddeti/derinlik/yükseklik artırma tuşu "Vol +"
- 7 Çubuk anten
- 8 Display
- 9 Program kaydetme tuşları
- 10 Saat ayarı tuşu ⌚
- 11 Aşağı doğru arama tuşu ◀◀
- 12 Yukarı doğru arama tuşu ▶▶
- 13 Sessizlik tuşu "Mute"
- 14 Ses kaynağı seçme tuşu "Source"
- 15 Akü\*
- 16 Akü boşa alma düğmesi
- 17 Akü yuvası
- 18 Batarya gözü kapağı vidası
- 19 Batarya gözü kapağı
- 20 Saklama gözü kapağı
- 21 Saklama gözü kilitleme kolu
- 22 "AUX IN"-Soketi
- 23 12 V bağlantı yuvası
- 24 Güç kaynağı fişi
- 25 Cihaz fişi
- 26 AUX-Kablo

\*Şekli gösterilen veya tanımlanan aksesuar standart teslimat kapsamında değildir. Aksesuarın tümünü aksesuar programımızda bulabilirsiniz.

### Gösterge elemanları

- a Radyo frekansı göstergesi
- b Akü şarj durumu göstergesi
- c Stereo algılama göstergesi
- d Sessiz göstergesi
- e Multi fonksiyon göstergesi
- f Ses kaynağı göstergesi

### Teknik veriler

Şantiye radyosu	GML 10,8 V-LI	
Ürün kodu	3 601 D29 2..	
Tampon bataryalar	2 x 1,5 V (LR03/AAA)	
Akü	V	10,8
Ağırlığı EPTA-Procedure 01/2003'e göre	kg	1,4
İzin verilen ortam sıcaklığı		
- Şarjda	°C	0 ... +45
- İşletmede*	°C	-10 ... +40
- Depolamada	°C	-20 ... +50
Tavsiye edilen aküler	GBA 10,8 V ...	
Tavsiye edilen şarj cihazları	AL 11..	

\* < 0 °C sıcaklıklarda sınırlı performans

Teknik veriler teslimat kapsamındaki akü ile tespit edilmiştir.

Şantiye radyosu		GML 10,8 V-LI	
<b>Sesli işletme/radyo</b>			
İşletme gerilimi			
– Güç kaynağı ile işletmede	V		12
– Akülü işletmede	V		10,8
Amplifikatör (yükseleç) anma gücü (güç kaynağı ile işletmede)			
			2 x 5 W
Çekim alanı			
– UKW	MHz		87,5 – 108
– MW	kHz		531 – 1602

\* < 0 °C sıcaklıklarda sınırlı performans

Teknik veriler teslimat kapsamındaki akü ile tespit edilmiştir.

Güç kaynağı			
Ürün kodu			1 600 A00 0..
Giriş gerilimi	V~		100 – 240
Frekans	Hz		50/60
Giriş akımı	mA		500
Çıkış gerilimi	V=		12
Çıkış akımı	mA		1500
Ağırlığı EPTA-Procedure 01/2003'e göre	kg		0,2
Koruma sınıfı			□/II

## Montaj

### Şantiye radyosunun enerji beslemesi

Şantiye radyosunun enerji beslemesi güç kaynağı **24** veya bir lityum iyon akü **15** üzerinden yapılabilir.

#### Akü ile işletme

**Not:** Şantiye radyosuna uygun olmayan akülerin kullanılması hatalı fonksiyonlara veya şantiye radyosunun hasar görmesine neden olabilir.

**Not:** Akü kısmı şarjlı olarak teslim edilir. Akünün tam performansına ulaşabilmesi için ilk kullanımdan önce aküyü şarj cihazında tam olarak şarj edin.

► **Sadece teknik veriler bölümünde belirtilen şarj cihazlarını kullanın.** Sadece bu şarj cihazları şantiye radyonuzda kullanılmaya izin verilen lityum iyon aküler için tasarlanmıştır.

Li-Ion aküler kullanım ömürleri kısılmadan istendiği zaman şarj edilebilir. Şarj işleminin kesilmesi aküye zarar vermez.

Aküyü akü yuvasına **17** akü bağlantılarının akü yuvasındaki **17** bağlantılara temas edecek biçimde yerleştirin ve akünün akü yuvasında kilitleme yapmasını sağlayın.

Akü şarj durumu göstergesi **b** yeterli gerilime sahip bir akü yerleştirildiğinde ve şantiye radyosu güç kaynağı **24** üzerinden akım şebekesine bağlı değilken Display'de görünür.

Akü şarj durumu göstergesi **b** akünün güncel şarj durumunu gösterir. Akü şarj durumu göstergesi yanıp sönmeye başladığında akünün şarj edilmesi gerekir.

Gösterge	Kapasitesi
	≥ 2/3
	≥ 1/3
	< 1/3
	Rezerve
	Akü boş

Aküyü **15** çıkarmak için boş alma tuşlarına **16** basın ve aküyü akü yuvasından **17** çıkarın.

#### Güç kaynağı ile işletme

► **Şebeke gerilimine dikkat edin!** Güç kaynağı için kullanılan akım kaynağının gerilimi güç kaynağının tip etiketinde belirtilen gerilimle aynı olmalıdır.

12 V bağlantı soketinin **23** koruyucu kapağını açın. 12 V güç kaynağının alet fişini **25** bağlantı soketine **23** takın. Güç kaynağını akım şebekesine bağlayın.

► **Sadece şantiye radyonuz için öngörülen orijinal Bosch güç kaynağını kullanın.** Şantiye radyonuzun kusursuz olarak çalışmasını ancak bu şekilde sağlarsınız.

Alet fişini çıkardığınız takdirde kirlenmeye karşı koruma sağlamak üzere 12 V bağlantı soketinin **23** kapağını tekrar kapatın.

Güç kaynağı **24** sistem işletme dışında iken şantiye radyosunun saklama gözünde saklanabilir. Bunun için kilitleme kolunu **21** açın ve saklama gözünün kapağını **20** kaldırın.

#### Tampon bataryaların takılması/değiştirilmesi

Şantiye radyosunda saat ayarının hafızaya alınabilmesi için tampon bataryaların takılması gerekir. Bunun için alkali mangan bataryaların kullanılması tavsiye olunur.

Batarya gözünü açmak için vidayı **18** gevşetin ve batarya gözü kapağını **19** alın. Tampon bataryaları yerleştirin. Batarya gözü kapağının dış tarafındaki şekle bakarak doğru kutuplama yapın. Batarya gözü kapağını **19** tekrar takın ve vida **18** ile tespit edin. Gösterge **e** zayıfladığında ve şantiye radyosunda saat artık kaydedilemediğinde tampon bataryaları değiştirin.

Daima bataryaların hepsini birden değiştirin. Aynı üreticinin aynı kapasitedeki bataryalarını kullanın.

► **Uzun süre kullanmayacaksanız tampon bataryaları şantiye radyosundan çıkarın.** Tampon bataryalar uzun süre depolandıklarında korozyona uğrayabilir ve kendiliklerinden boşalabilir.

## İşletme

► **Şantiye radyosunu neme ve doğrudan gelen güneş ışığına karşı koruyun.** Bu şantiye radyosu sadece kuru kapalı mekânlarda kullanılmaya uygundur.

### Sesli işletme

#### Açma/kapama

Şantiye radyosunu **açmak** için açma/kapama tuşuna **3** basın. Display **8** etkinleşir ve şantiye radyosunun son kapatılışından önceki kaynaklar gösterilir.

## 70 | Türkçe

**Not:** Akü ile ilk kez çalıştırırken veya şantiye radyosunun uzun süre kullanım dışı kalmasından sonra aletin açılması için açma/kapama tuşuna **3** birkaç kez veya uzunca basılması gerekebilir.

Tuşa her basılıştta Display **8** birkaç saniye aydınlatılır.

Şantiye radyosunu **kapatmak** için açma/kapama tuşuna **3** yeniden basın. Ses kaynağının güncel ayarı belleğe alınır.

Enerjiden tasarruf etmek için şantiye radyosunu sadece kullanacağınız zamanlar açın.

#### Ses şiddetinin ayarlanması

Şantiye radyosu açıldığında daima orta bir ses şiddeti (değer 10) ayarlanır.

Ses şiddetini yükseltmek için **"Vol +"** **6** tuşuna, azaltmak için **"Vol -"** **5** tuşuna basın. Ses şiddeti ayarı **"VL"** 0 ile 20 değerleri arasında birkaç saniye Display'deki göstergede **e** görünür.

Ses şiddetini bir radyo vericisini ayarlamadan veya değiştirmeden önce düşük bir değere, harici bir ses kaynağını başlatmadan önce ise orta bir değere ayarlayın.

Sesi kapatmak için **"Mute"** **13** tuşuna basın. Sesi tekrar açmak için ya **"Mute"** **13** tuşuna tekrar basın veya bir ses şiddeti tuşuna **"Vol +"** **6** veya **"Vol -"** **5** basın.

#### Ses tipinin ayarlanması

Optimum ses kalitesini sağlamak üzere şantiye radyosuna bir Equalizer entegre edilmiştir.

Derinlik seviyesini manuel olarak değiştirmek için **"Equalizer"** **4** tuşuna bir kez basın. Display'de **"BA"** ve belleğe alınan derinlik seviyesi değeri göstergede **e** görünür. Yükseklik seviyesi için **"Equalizer"** **4** tuşuna tekrar basın, göstergede **e** **"TR"** ve belleğe alınan yükseklik seviyesi değeri görünür.

Derinlik veya yükseklik seviyesi -5 ile +5 aralığında değiştirilebilir. Gösterilen değeri yükseltmek için **"Vol +"** **6** tuşuna, indirmek için **"Vol -"** **5** tuşuna basın. Değiştirilen değerler gösterge **e** son tuşa basma işleminden birkaç saniye sonra zaman göstergesine geçtiğinde otomatik olarak belleğe alınır.

#### Ses kaynağının seçilmesi

Ses kaynağını seçmek için **"Source"** **14** tuşuna Display'deki göstergede **f** istenen dahili ses kaynağı (bakınız: "Radyo vericilerinin ayarlanması/hafızaya alınması", sayfa 70) veya harici ses kaynağı (bakınız: "Harici ses kaynaklarının bağlanması", sayfa 70) görününceye kadar basın:

- **"FM"**: UKW üzerinden radyo,
- **"AM"**: MW üzerinden radyo,
- **"AUX"**: Harici ses kaynağı (örneğin CD-Player) 3,5 mm soket **22** üzerinden.

#### Çubuk antenin doğrultulması

Şantiye radyosu çubuk anten **7** takılı olarak teslim edilir. Radyoyu dinlerken çubuk anteni sesin en iyi alındığı yöne çevirin.

Yeterli ölçüde ses alınmıyorsa şantiye radyosunu daha iyi sesin alınabileceği bir yere yerleştirin.

**Not:** Şantiye radyosu radyo vericilerinin, radyo cihazlarının veya diğer elektronik cihazların yakınında çalıştırılırken radyo sinyalinin alınmasında engellenmeler olabilir.

#### Radyo vericilerinin ayarlanması/hafızaya alınması

Ses kaynağı seçme tuşuna **"Source"** **14** göstergede **f** **"FM"** ultra kısa dalga algılama alanı için (UKW) veya **"AM"** orta dalga algılama alanı için (MW) görünceye kadar basın.

**Belirli bir radyo frekansını ayarlamak** için yukarı doğru arama tuşuna **▶▶ 12** veya aşağı doğru arama tuşuna **◀◀ 11** basın. Güncel frekan Display'deki göstergede **a** görünür.

**Yüksek sinyal şiddetindeki radyo vericilerini aramak** için yukarı doğru arama tuşuna **▶▶ 12** veya aşağı doğru arama tuşuna **◀◀ 11** basın ve tuşu kısa süre basılı tutun. Bulunan radyo vericisinin frekansı Display'deki göstergede **a** görünür. Uygun sinyal yeterli güçte alındığında şantiye radyosu otomatik olarak stereo algılamasına geçer. Display'de stereo algılama göstergesi **c** gözükür.

**Ayarlanan bir vericiyi belleğe almak** için programlama tuşlarından **9** birine 3 saniye süre ile basın. Göstergede **e** **"PR"** ve seçilen program belleğe alma tuşu numarası görününce verici belleğe alınmış olur.

5 UKW ve 5 MW vericiyi belleğe alabilirsiniz. Yeni seçilen bir radyo vericisinin daha önce seçilen radyo vericisi üzerine yazılacağına dikkat edin.

**Belleğe alınmış bir vericiyi görmek** için ilgili programlama tuşuna **9** kısaca basın. Göstergede **e** birkaç saniye süre ile **"PR"** ve programın bellek numarası görünür.

#### Harici ses kaynaklarının bağlanması

Bu cihazda entegre radyo yanında daha başka harici ses kaynakları da çalıştırılabilir.

**"AUX IN"**-Soketi **22** koruyucu kapağını çıkarın. AUX-Kablosunun **26** açılı 3,5 mm fişini sokete takın (grafik sayfasındaki şekil). AUX-Kablosunun diğer fişini uygun bir ses kaynağına takın. Bağlanan ses kaynağını görmek için ses kaynağı seçme tuşuna **"Source"** **14** Display'deki göstergede **f** **"AUX"** görününceye kadar basın.

AUX-Kablosunun fişini çıkardığınızda kirlenmeye karşı koruma sağlamak üzere **"AUX IN"**-Soketin **22** koruyucu kapağını tekrar takın.

#### Zaman göstergesi

Şantiye radyosunun ayrı enerji beslemeli zaman göstergesi vardır. Yeterli kapasiteye sahip tampon bataryalar batarya gözüne (Bakınız: "Tampon bataryaların takılması/değiştirilmesi", sayfa 69) yerleştirildiğinde, şantiye radyosunun enerji beslemesi akım şebekesi veya aküden ayrılrsa bile saat ayarı hafızaya alınabilir.

#### Saat ayarının yapılması

- Saat ayarı yapmak için saat ayarı tuşuna **⊕ 10** göstergede **e** saat sayısı yanıp sönmeye başlayınca kadar basın.
- Doğru saat sayısı gösterilinceye kadar yukarı doğru arama tuşuna **▶▶ 12** veya aşağı doğru arama tuşuna **◀◀ 11** basın.
- Tuşa **⊕ 10** göstergede **e** dakika sayısı yanıp sönmeye başlayacak ölçüde yeniden basın.
- Doğru dakika sayısı gösterilinceye kadar yukarı doğru arama tuşuna **▶▶ 12** veya aşağı doğru arama tuşuna **◀◀ 11** basın.
- Saat ayarını belleğe almak için tuşa **⊕ 10** üçüncü kez basın.

## Çalışırken dikkat edilecek hususlar

### Akünün optimum verimle kullanılmasına ilişkin açıklamalar

Aküyü nemden ve sudan koruyun.

Aküyü – 20 ... 50 derece arasında bir sıcaklıkta saklayın. Örneğin aküyü yaz aylarında otomobil içinde bırakmayın.

Yeni veya uzun süre kullanılmamış bir akü ancak yaklaşık 5 kez şarj/deşarj olduktan sonra tam performansına kavuşur.

Şarj işleminden sonra çok kısa süre çalışabiliyorsa akü ömrünü tamamlamış ve değiştirilmesi gerekiyor demektir.

Tasfiye konusundaki talimat hükümlerine uyun.

## Hataların nedenleri ve giderilmeleri

Neden	Giderilmesi
<b>Şantiye radyosu işlev görmüyor</b>	
Enerji beslemesi yok	Güç kaynağını ve cihaz fişini veya dolu (tam olarak) aküyü takın
Şantiye radyoyu çok sıcak veya çok soğuk	Şantiye radyosu işletme sıcaklığına gelinceye kadar bekleyin
<b>Şantiye radyosu akım şebekesinde işlev görmüyor</b>	
Güç kaynağı veya bağlantı kablosu arızalı	Güç kaynağını ve bağlantı kablosunu kontrol edin ve gerekiyorsa değiştirin
Yanlış güç kaynağı kullanılıyor	Orijinal Bosch güç kaynağı kullanın (yedek parça olarak da temin edilebilir)
<b>Şantiye radyosu akülü işletmede işlev görmüyor</b>	
Akü kontaktları kirli	Akü kontaktlarını temizleyin; örneğin aküyü birkaç kez takıp çıkararak. Gerekirse aküyü yenileyin
Akü arızalı	Aküyü yenileyin
Akü çok sıcak veya çok soğuk	Akü işletme sıcaklığına gelinceye kadar bekleyin
<b>Şantiye radyosu ani olarak devre dışı kalıyor</b>	
Güç kaynağı veya akü doğru veya tam olarak takılmamış	Güç kaynağını veya aküyü doğru ve tam olarak takın
<b>Radio kötü çekiyor</b>	
Diğer cihazlar parazit yapıyor veya radyonun bulunduğu yer uygun değil	Şantiye radyosunu daha iyi çektiği bir yere veya diğer elektronik cihazlardan daha uzak bir yere yerleştirin
<b>Zaman göstergesi hatalı</b>	
Saate ait tampon bataryalar boş	Tampon bataryaları değiştirin
Tampon bataryalar yanlış kupa ile yerleştirilmiş	Tampon bataryaları doğru kupa yaparak yerleştirin
Yukarıda anılan önlemlerle hatalar giderilemiyorsa yetkili Bosch Müşteri Servisine başvurun.	

## Bakım ve servis

### Bakım ve temizlik

İyi ve güvenli biçimde çalışabilmek için şantiye radyosunu temiz tutun.

Kirleri ve pislikleri nemli, temiz bir bezle silin. Deterjan veya çözücü madde kullanmayın.

### Müşteri hizmeti ve uygulama danışmanlığı

Müşteri hizmeti ürününüzün onarım, bakım ve yedek parçalarına ilişkin sorularınızı yanıtladılır. Demonte görünüşler ve yedek parçalara ilişkin ayrıntılı bilgiyi aşağıdaki Web sayfasında bulabilirsiniz:

**www.bosch-pt.com**

Bosch uygulama danışmanlığı ekibi ürünlerimize ve ilgili aksesuarlara ilişkin sorularınızda size memnuniyetle yardımcı olur.

Lütfen bütün başvuru ve yedek parça siparişlerinizde mutlaka şantiye radyosunun tip etiketindeki 10 haneli ürün kodunu belirtiniz.

### Türkçe

Bosch San. ve Tic. A.Ş.

Ahi Evran Cad. No:1 Kat:22

Polaris Plaza

80670 Maslak/Istanbul

Bosch Uzman Ekibi +90 (0212) 367 18 88

Işıklar LTD. ŞTİ.

Kızılay Cad. No: 16/C Seyhan

Adana

Tel.: 0322 3599710

Tel.: 0322 3591379

İdeal Elektronik Bobinaj

Yeni San. Sit. Cami arkası No: 67

Aksaray

Tel.: 0382 2151939

Tel.: 0382 2151246

Bulsan Elektrik

İstanbul Cad. Devrez Sok. İstanbul Çarşısı

No: 48/29 İskitler

Ankara

Tel.: 0312 3415142

Tel.: 0312 3410203

Faz Makine Bobinaj

Sanayi Sit. 663 Sok. No: 18

Antalya

Tel.: 0242 3465876

Tel.: 0242 3462885

Örsel Bobinaj

1. San. Sit. 161. Sok. No: 21

Denizli

Tel.: 0258 2620666

Bulut Elektrik

İstasyon Cad. No: 52/B Devlet Tiyatrosu Karşısı

Elazığ

Tel.: 0424 2183559

## 72 | Polski

Körfez Elektrik  
Sanayi Çarşısı 770 Sok. No: 71  
Erzincan  
Tel.: 0446 2230959

Ege Elektrik  
İnönü Bulvarı No: 135 Muğla Makasarası Fethiye  
Fethiye  
Tel.: 0252 6145701

Değer İş Bobinaj  
İsmetpaşa Mah. İlk Belediye Başkan Cad. 5/C Şahinbey  
Gaziantep  
Tel.: 0342 2316432

Çözüm Bobinaj  
İsmetpaşa Mah. Eski Şahinbey Belediyesi altı Cad. No: 3/C  
Gaziantep  
Tel.: 0342 2319500

Anarım Bobinaj  
Raifpaşa Cad. No: 67 İskenderun  
Hatay  
Tel.: 0326 6137546

Günşah Otomotiv  
Beylikdüzü Sanayi Sit. No: 210 Beylikdüzü  
İstanbul  
Tel.: 0212 8720066

Aygem  
10021 Sok. No: 11 AOSB Çiğli  
İzmir  
Tel.: 0232 3768074

Sezmen Bobinaj  
Ege İş Merkezi 1201/4 Sok. No: 4/B Yenişehir  
İzmir  
Tel.: 0232 4571465

Ankaralı Elektrik  
Eski Sanayi Bölgesi 3. Cad. No: 43  
Kayseri  
Tel.: 0352 3364216

Asal Bobinaj  
Eski Sanayi Sitesi Barbaros Cad. No: 24  
Samsun  
Tel.: 0362 2289090

Üstündağ Elektrikli Aletler  
Nusretiye Mah. Boyacılar Aralığı No: 9  
Tekirdağ  
Tel.: 0282 6512884

**Nakliye**

Alet içindeki lityum iyon (Li-Ion) aküler tehlikeli madde taşıma yönetmeliği hükümlerine tabidir. Aküler başka bir yükümlülük olmaksızın kullanıcı tarafından caddeler üzerinde taşınabilir. Üçüncü kişiler eliyle yollanma durumunda (örneğin hava yolu ile veya nakliye şirketleri ile) paketleme ve etiketlemeye ilişkin özel hükümlere uyulmalıdır. Bu nedenle gönderi paketlenirken bir tehlikeli madde uzmanından yardım alınmalıdır.

Akülerini sadece ve ancak gövdelerinde hasar yoksa gönderin. Açık kontakları kapatın ve aküyü ambalaj içinde hareket ettireceğiniz biçimde paketleyin. Lütfen olası ek ulusal yönetmelik hükümlerine de uyun.

**Tasfiye**

Şantiye radyosu, güç kaynağı, aküler, aksesuar ve ambalaj malzemesi çevre dostu bir yöntemle tasfiye edilmek üzere bir geri dönüşüm merkezine gönderilmelidir.

Şantiye radyosunu, güç kaynağını ve aküleri/bataryaları evsel çöplerin içine atmayın!

**Sadece AB üyesi ülkeler için:**

2012/19/EU sayılı Avrupa yönetmeliği uyarınca kullanım ömrünü tamamlamış elektrikli aletleri ve 2006/66/EC sayılı Avrupa yönetmeliği uyarınca kullanım ömrünü tamamlamış aküler/bataryalar ayrı ayrı toplanmak ve çevre dostu tasfiye amacıyla geri dönüşüm merkezine gönderilmek zorundadır.

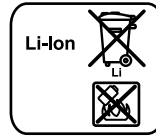
**Aküler/Bataryalar:****Li-Ion:**

Lütfen bölüm "Nakliye", sayfa içindeki uyarılara uyun 72.

Değişiklik haklarımız saklıdır.

**Polski****Wskazówki bezpieczeństwa**

**⚠ OSTRZEŻENIE** Należy w całości przeczytać wskazówki bezpieczeństwa i instrukcje, a także informacje zawarte na tylnej ścianie radiodbiornika. Nieprzestrzeganie wskazań bezpieczeństwa i zaleceń może doprowadzić do porażenia prądem elektrycznym, pożaru i/lub poważnych obrażeń ciała.

**Wszystkie instrukcje i wskazówki bezpieczeństwa należy przechowywać do ewentualnego dalszego zastosowania.**

Użyta w wskazówkach bezpieczeństwa nazwa „radio budowlane” stosowana jest zarówno w przypadku radia zasilanego z sieci (z zasilaczem sieciowym), jak i radia zasilanego akumulatorem (bez zasilacza sieciowego).

- ▶ **Stanowisko pracy należy utrzymywać w czystości i dobrze oświetlone.** Nieporządek w miejscu pracy lub nieoświetlona przestrzeń robocza mogą być przyczyną wypadków.
- ▶ **Wtyczka sieciowa zasilacza musi pasować do gniazda. Nie wolno w żaden sposób zmieniać lub przebudowywać wtyczki. Nie wolno stosować żadnych wtyków adapterowych wraz z radiem budowlanym.** Użycie oryginalnych wtyczek i pasujących gniazd zmniejsza ryzyko porażenia prądem.
- ▶ **Nie wolno stosować zasilacza sieciowego do innych czynności. Nie wolno przenosić radia, trzymając je za zasilacz, ani wyciągać wtyczki z gniazdka pociągając za**



zasilacz. Nie wolno też używać zasilacza do zawieszania radia. Przewód należy chronić przed wysokimi temperaturami, należy go trzymać z dala od oleju, ostrych krawędzi lub ruchomych części urządzenia. Uszkodzone lub splątane przewody zwiększają ryzyko porażenia prądem elektrycznym.

- ▶ **W przypadku korzystania z radia przy użyciu przyłącza sieciowego, przewód sieciowy należy całkowicie rozwinąć.** W przeciwnym wypadku przewód może się rozgrzać.
- ▶ **Należy przy tym zabezpieczyć swobodny dostęp do wtyczki, tak, aby można ją było w każdej chwili wyciągnąć z gniazdka.** Wyciągnięcie wtyczki z gniazdka to jedyna możliwość odłączenia radia od źródła prądu.



**Radio i zasilacz sieciowy należy chronić przed deszczem i wilgocią.** Przedostanie się wody do radia lub do zasilacza zwiększa ryzyko porażenia prądem elektrycznym.

- ▶ **Radioodbiornik i zasilacz należy utrzymywać w czystości.** Zanieczyszczenia mogą spowodować porażenie prądem.
  - ▶ **Przed każdym użyciem radia należy je skontrolować, jak również zasilacz, przewody i wtyczki.** W razie stwierdzenia uszkodzeń nie wolno użytkować radioodbiornika. Nie należy otwierać własnoręcznie radia ani zasilacza, a naprawę tych urządzeń należy zlecić jedynie wykwalifikowanemu fachowcowi, z zastosowaniem oryginalnych części zamiennych. Uszkodzone radioodbiorniki, zasilacze, przewody i wtyki zwiększają zagrożenie porażenia prądem.
  - ▶ **Niniejsze radio budowlane nie jest przewidziane do użytkowania przez dzieci lub osoby ograniczone fizycznie, emocjonalnie, lub psychicznie, a także przez osoby z niewystarczającym doświadczeniem i/lub niedostateczną wiedzą.** Niniejsze radio budowlane może być użytkowane przez dzieci powyżej lat 8, przez osoby ograniczone fizycznie, emocjonalnie, lub psychicznie, a także przez osoby z niewystarczającym doświadczeniem i/lub niedostateczną wiedzą tylko w przypadku, gdy dzieci lub osoby te znajdują się pod nadzorem osoby odpowiedzialnej za ich bezpieczeństwo lub gdy zostały one poinstruowane, jak w bezpieczny sposób posługiwać się niniejszym radiem i jakie ewentualne niebezpieczeństwa związane są z jego użytkowaniem. W przeciwnym wypadku istnieje niebezpieczeństwo niewłaściwego zastosowania, a także możliwość doznania urazów.
  - ▶ **Podczas użytkowania, czyszczenia lub konserwacji, dzieci powinny znajdować się pod nadzorem.** Tylko w ten sposób można zagwarantować, że nie będą się one bawiły radiem.
  - ▶ **Nie otwierać akumulatora.** Istnieje niebezpieczeństwo zwarcia.
-  **Akumulator należy chronić przed wysokimi temperaturami, np. przed stałym nasłonecznieniem, przed ogniem, wodą i wilgocią.** Istnieje zagrożenie wybuchem.
- ▶ **Nieużywany akumulator należy przechowywać z dala od spinaczy, monet, kluczy, gwoździ, śrub oraz innych**

**drobnych przedmiotów metalowych, które mogłyby spowodować zwarcie styków akumulatora.** Zwarcie styków akumulatora może spowodować oparzenia lub doprowadzić do pożaru.

- ▶ **Przy niewłaściwym użyciu możliwe jest wydostanie się elektrolitu z akumulatora. Należy unikać kontaktu z nim, a w przypadku niezamierzonego zetknięcia się z elektrolitem, należy umyć dane miejsce ciała wodą. Jeżeli ciecz dostała się do oczu, należy dodatkowo skonsultować się z lekarzem.** Elektrolit może doprowadzić do podrażnienia skóry lub spowodować oparzenia.
- ▶ **W przypadku uszkodzenia i niewłaściwego użytkowania akumulatora może dojść do wydzielania się gazów. Wywietrzyć pomieszczenie i w razie dolegliwości skonsultować się z lekarzem.** Gazy mogą uszkodzić drogi oddechowe.
- ▶ **Akumulatory należy ładować tylko w ładowarkach, zalecanych przez producenta.** W przypadku użycia ładowarki, przystosowanej do ładowania określonego rodzaju akumulatorów, w sposób niezgodny z przeznaczeniem, istnieje niebezpieczeństwo pożaru.
- ▶ **Akumulator należy używać tylko w połączeniu z radiem i/lub elektrnarzędziem firmy Bosch.** Tylko w ten sposób można ochronić akumulator przed niebezpiecznym dla niego przeciążeniem.
- ▶ **Ostre przedmioty, takie jak na przykład gwoździe lub śrubokręt, a także działanie sił zewnętrznych mogą spowodować uszkodzenie akumulatora.** Może wówczas dojść do zwarcia wewnętrznego akumulatora i do jego przepalenia, eksplozji lub przegrzania.
- ▶ **Należy dokładnie przeczytać i przestrzegać zasad bezpieczeństwa i higieny pracy zawartych w instrukcji obsługi urządzeń podłączanych do radia budowlanego.**

## Opis urządzenia i jego zastosowania



**Należy przeczytać wszystkie wskazówki i przepisy.** Błędy w przestrzeganiu poniższych wskazówek mogą spowodować porażenie prądem, pożar i/lub ciężkie obrażenia ciała.

Proszę otworzyć rozkładaną stronę przedstawiającą rysunki radia budowlanego i pozostawić ją rozłożoną podczas czytania instrukcji obsługi.

### Przedstawione graficznie komponenty

Numeracja przedstawionych graficznie komponentów odnosi się do rysunku radia, umieszczonego na stronie graficznej.

- 1 Uchwyt transportowy
- 2 Głośnik
- 3 Wyłącznik urządzenia
- 4 Przycisk do ręcznego ustawiania dźwięku „Equalizer“
- 5 Przycisk redukowania głośności/basów „Vol -“
- 6 Przycisk zwiększania głośności/basów „Vol +“
- 7 Antena prętowa
- 8 Wyświetlacz
- 9 Przyciski programowania stacji

## 74 | Polski

- 10 Przycisk do nastawiania czasu ☺
- 11 Szukanie stacji do tyłu skali ◀◀
- 12 Szukanie stacji do przodu skali ▶▶
- 13 Przycisk do wyłączania dźwięku „Mute“
- 14 Przycisk do przełączania źródła sygnału „Source“
- 15 Akumulator\*
- 16 Przycisk odblokowujący akumulator
- 17 Wnęka na akumulator
- 18 Śruba pokrywy wnętrza na baterie
- 19 Pokrywa wnętrza na baterie
- 20 Pokrywa wnętrza do przechowywania
- 21 Zamknięcie wnętrza do przechowywania
- 22 Gniazdo „AUX IN“
- 23 Gniazdo przyłączeniowe 12 V
- 24 Zasilacz sieciowy
- 25 Wtyczka przyrządowa
- 26 Przewód AUX

\*Przedstawiony na rysunkach lub opisany w instrukcji użytkownika osprzęt nie wchodzi w skład wyposażenia standardowego. Kompletny asortyment wyposażenia dodatkowego można znaleźć w naszym katalogu osprzętu.

## Elementy wskaźników

- a Wskaźnik częstotliwości
- b Wskaźnik stanu naładowania akumulatora
- c Wskaźnik odbioru stereofonicznego
- d Wskaźnik wyłączania dźwięku
- e Wskaźnik wielofunkcyjny
- f Wskaźnik źródła sygnału

## Dane techniczne

Radioodbiornik na budowy i do warsztatów		GML 10,8 V-LI
Numer katalogowy		3 601 D29 2..
Baterie buforowe		2 x 1,5 V (LR03/AAA)
Akumulator	V	10,8
Ciężar odpowiednio do EPTA-Procedure 01/2003	kg	1,4
Dopuszczalna temperatura otoczenia		
- podczas ładowania	°C	0 ... +45
- podczas eksploatacji*	°C	-10 ... +40
- podczas przechowywania	°C	-20 ... +50
Zalecane akumulatory		GBA 10,8 V ...
Zalecane ładowarki		AL 11..
<b>Tryb audio/Radio</b>		
Napięcie robocze		
- praca z zasilaczem sieciowym	V	12
- przy trybie akumulatorowym	V	10,8
* ograniczona wydajność przy temperaturze < 0 °C		
Dane techniczne uzyskane zostały w wyniku pomiarów z akumulatorem wchodzącym w skład dostawy.		

## Radioodbiornik na budowy i do warsztatów

GML 10,8 V-LI

Moc nominalna zasilacza (podczas pracy z zasilaczem sieciowym)		2 x 5 W
Zakres odbioru		
- UKF	MHz	87,5 – 108
- SR	kHz	531 – 1602

\* ograniczona wydajność przy temperaturze &lt; 0 °C

Dane techniczne uzyskane zostały w wyniku pomiarów z akumulatorem wchodzącym w skład dostawy.

## Zasilacz sieciowy

Numer katalogowy		1 600 A00 0..
Napięcie wejściowe	V~	100 – 240
Częstotliwość	Hz	50/60
Prąd wejściowy	mA	500
Napięcie wyjściowe	V=	12
Prąd wyjściowy	mA	1500
Ciężar odpowiednio do EPTA-Procedure 01/2003	kg	0,2
Klasa ochrony		□/II

## Montaż

## Zasilanie energią elektryczną radia

Zasilanie radia energią elektryczną odbywa się bądź poprzez zasilacz 24 bądź akumulator litowo-jonowy 15.

## Praca przy użyciu akumulatora

**Wskazówka:** Zastosowanie innych niż przewidziane do danego radia akumulatorów może spowodować zakłócenia w odbiorze lub uszkodzenie odbiornika.

**Wskazówka:** W momencie dostawy akumulator jest naładowany częściowo. Aby zagwarantować wykorzystanie najwyższej wydajności akumulatora, należy przed pierwszym użyciem całkowicie naładować akumulator w ładowarce.





► **Stosować należy tylko ładowarki wyszczególnione w Danych Technicznych.** Tylko te ładowarki dostosowane są do ładowania zastosowanego w radiu akumulatora litowo-jonowego.

Akumulator litowo-jonowy można doładować w dowolnej chwili, nie powodując tym skrócenia jego żywotności. Przerwanie procesu ładowania nie niesie za sobą ryzyka uszkodzenia ogniw akumulatora.

Akumulator należy umieścić we wnęce 17 w taki sposób, aby jego styki przylegały do styków we wnęce 17, a następnie wsunąć go tak, a by zaskoczył w zapadce.

Wskaźnik naładowania akumulatora b pojawia się na wyświetlaczu, gdy we wnęce umieszczony zostanie akumulator o wystarczającym napięciu, a radio budowlane nie jest podłączone do sieci poprzez zasilacz 24.

Wskaźnik ładowania **b** ukazuje aktualny stan naładowania akumulatora. Gdy wskaźnik ładowania akumulatora miga, akumulator należy naładować.

Wskaźnik	Pojemność
	≥ 2/3
	≥ 1/3
	< 1/3
	Rezerwa
	Akumulator jest wyładowany

Aby wyjąć akumulator **15** należy wcisnąć przyciski odblokowujące **16** umieszczone na akumulatorze, a następnie wyciągnąć akumulator z wnęki **17**.

#### Praca z zasilaczem sieciowym

► **Należy zwrócić uwagę na napięcie sieciowe!** Napięcie źródła prądu zasilacza sieciowego musi zgadzać się z danymi na tabliczce znamionowej zasilacza.

Zdjąć pokrywkę gniazda przyłączeniowego 12 V **23**. Wtyczkę **25** 12-V zasilacza włożyć do gniazda **23**. Podłączyć zasilacz do sieci elektrycznej.

► **Należy stosować wyłącznie oryginalny zasilacz sieciowy firmy Bosch, przewidziany do danego typu radia budowlanego.** Tylko w ten sposób można zagwarantować niezawodne funkcjonowanie radioodbiornika.

Aby chronić gniazdo przed zanieczyszczeniem, należy po usunięciu wtyczki ponownie zamknąć pokrywkę gniazda przyłącza 12 V **23**.

Nie używany zasilacz **24** można przechowywać w przeznaczony do tego celu kieszeni w radioodbiorniku. W tym celu należy otworzyć dzwignię blokującą **21** i odchylić pokrywkę **20** kieszeni.

#### Wkładanie/wymiana baterii buforowych

Aby w odbiorniku radiowym zapamiętana była godzina, należy uprzednio umieścić w nim baterie buforowe. Zaleca się użycie w tym celu baterii alkaliczno-manganowych.

Aby otworzyć wnękę na baterie należy odkręcić śrubę **18**, a następnie zdjąć pokrywkę **19**. Włożyć baterie buforowe do wnęki. Przy wkładaniu należy zwrócić uwagę na prawidłową biegunowość – postępować zgodnie ze schematem umieszczonym na zewnętrznej stronie pokrywki wnęki na baterie.

Ponownie nałożyć pokrywkę wnęki na baterię **19** i przymocować go za pomocą śruby **18**.

Baterie buforowe należy wymieniać, gdy wskazanie **e** świeci słabszym światłem, a czas nie jest zapamiętywany.

Należy wymieniać wszystkie baterie równocześnie. Stosować tylko baterie, pochodzące od tego samego producenta i o jednolitej pojemności.

► **Jeżeli odbiornik radiowy będzie przez dłuższy czas nieużywany, należy wyjąć z niego baterie buforowe.** Baterie buforowe, które są przez dłuższy czas nieużywane mogą ulec korozji i ulec samorozładowaniu.

## Praca urządzenia

► **Radioodbiornik należy chronić przed wilgocią i bezpośrednim nasłonecznieniem.** Radioodbiornik można użytkować wyłącznie w suchych pomieszczeniach zamkniętych.

#### Tryb audio

##### Włączanie/wyłączanie

Aby **włączyć** radioodbiornik, należy nacisnąć włącznik/wyłącznik **3**. Następuje wówczas aktywacja wyświetlacza **8**, a odtwarzanie odbywa się z tego źródła sygnału, które było ustawione przed ostatnim wyłączeniem.

**Wskazówka:** Pierwsze użytkowanie przy użyciu akumulatora lub po dłuższym nieużyciu radioodbiornika może być konieczne wielokrotne naciśnięcie lub wciśnięcie i przytrzymanie przez dłuższą chwilę włącznika/wyłącznika **3**.

Każde naciśnięcie przycisku powoduje kilkusekundową aktywację podświetlenia wyświetlacza **8**.

Aby **wyłączyć** radioodbiornik, należy ponownie nacisnąć włącznik/wyłącznik **3**. Aktualne ustawienie źródła sygnału jest zapamiętywane.

Oby zaoszczędzić energię elektryczną, radio należy włączać tylko wtedy, gdy jest ono używane.

##### Ustawianie natężenia dźwięku

Po włączeniu radioodbiornika automatycznie ustawiane jest umiarkowane natężenie dźwięku (wartość 10).

Aby zwiększyć natężenie dźwięku należy wcisnąć przycisk „Vol +” **6**, aby zredukować natężenie dźwięku – przycisk „Vol -” **5**. Poziom ustawionego natężenia dźwięku „VL” (wartość położona między 0 i 20) pojawia się na parę sekund na wskaźniku **e** wyświetlacza.

Przed ustawieniem lub zmianą stacji radiowej, poziom głośności należy ustawić na dość niską wartość, przed uruchomieniem zewnętrznego źródła sygnału na średnią wartość.

Aby wyłączyć dźwięk całkowicie można nacisnąć przycisk „Mute” **13**. Aby włączyć dźwięk, należy ponownie wcisnąć przycisk „Mute” **13** lub jeden z przycisków natężenia dźwięku „Vol +” **6** lub „Vol -” **5**.

##### Ustawianie barwy dźwięku

Dla optymalnego odtwarzania dźwięku, odbiornik radiowy ma wbudowany equalizer (korektor graficzny).

Aby ręcznie podregulować poziom tonów niskich (basów), należy raz wcisnąć przycisk „Equalizer” **4**. Na wyświetlaczu pojawi się symbol „BA”, a także zapamiętany poziom tonów niskich na wskaźniku **e**. Aby wyregulować tony wysokie należy ponownie wcisnąć przycisk „Equalizer” **4**, a na wskaźniku **e** ukaże się symbol „TR” jak również zapamiętana wartość tonów wysokich.

Poziom tonów wysokich i niskich można zmieniać w zakresie -5 do +5. Aby zwiększyć wyświetloną wartość należy przycisnąć przycisk „Vol +” **6**, aby ją zmniejszyć – przycisk „Vol -” **5**. Zmienione wartości zapamiętywane są automatycznie, podczas gdy wskaźnik **e** parę sekund po ostatnim naciśnięciu przycisku ponownie zaczyna wyświetlać wskaźnik godziny.

## 76 | Polski

**Wybór źródła sygnału**

Wybór źródła sygnału odbywa się przez wielokrotne naciśnięcie przycisku „**Source**“ **14** – tak długo aż na wyświetlaczu ukaże się wskaźnik **f** dla pożądanego wewnętrznego źródła sygnału (zob. „Ustawianie/zapamiętywanie stacji radiowej“, str. 76) lub zewnętrznego źródła sygnału (zob. „Podłączanie zewnętrznych źródeł sygnału“, str. 76):

- „**FM**“: radio na falach UKF,
- „**AM**“: radio na falach średnich,
- „**AUX**“: zewnętrzne źródło sygnału (np. odtwarzacz CD) przez gniazdo 3,5 mm **22**.

**Ustawianie anteny prętowej**

Odbiornik radiowy dostarczany jest z zamontowaną anteną prętową **7**. Podczas trybu „radio“ antenę należy odchylić w kierunku, z którego możliwy jest jak najlepszy odbiór sygnału.

Jeżeli odbiór nie jest wystarczający, odbiornik radiowy należy ustawić w miejscu, w którym odbiór będzie lepszy.

**Wskazówka:** Jeżeli odbiornik radiowy użytkowany jest w bezpośredniej bliskości urządzeń emitujących fale radiowe lub urządzeń elektronicznych, może dojść do zakłóceń odbioru.

**Ustawianie/zapamiętywanie stacji radiowej**

Przycisk wyboru źródła sygnału „**Source**“ **14** należy nacisnąć tyle razy, aby ukazał się wskaźnik **f** „**FM**“ dla odbioru fal ultrakrótkich (UKF) względnie „**AM**“ do odbioru fal średnich (ŚR).

Aby **ustawić określoną częstotliwość radiową** należy wcisnąć przycisk szukania do przodu **▶▶ 12**, aby zwiększyć częstotliwość, lub przycisk szukania do tyłu **◀◀ 11**, aby częstotliwość zmniejszyć. Aktualna częstotliwość ukazywana jest na wskaźniku **a** wyświetlacza.

Aby **znaleźć stację radiową o silnym sygnale** należy wcisnąć przycisk szukania do przodu **▶▶ 12** lub przycisk szukania do tyłu **◀◀ 11** i przytrzymać go przez krótki okres czasu w tej pozycji. Częstotliwość znalezionej stacji radiowej ukazywana jest na wskaźniku **a** wyświetlacza.

Przy dostatecznie silnym odbiorze sygnału, odbiornik radiowy przełącza się automatycznie na odbiór stereofoniczny. Na wyświetlaczu pojawi się wskaźnik odbioru stereo **c**.

Aby **zapamiętać ustawioną stację radiową**, należy wcisnąć jeden z przycisków zapamiętywania programów **9** na ok. 3 s. Ukazanie się symbolu **e** „**PR**“ oraz numeru wybranego przycisku oznacza, że stacja została zapamiętana.

Możliwe jest zapamiętanie 5 stacji UKF i 5 fal średnich. Należy wziąć pod uwagę, iż przy ponownym wyborze stacji zajęte miejsce w pamięci zostanie skasowane, a na jego miejsce zostanie zapisana nowo wybrana stacja radiowa.

Aby **odtworzyć zapamiętaną stację**, należy krótko nacisnąć na odpowiedni przycisk **9**. Na wskaźniku **e** wyświetli się na parę sekund symbol „**PR**“ numer pamięci programu.

**Podłączanie zewnętrznych źródeł sygnału**

Oprócz odtwarzania wbudowanego radia możliwe jest odtwarzanie różnych zewnętrznych źródeł sygnału.

Zdjąć pokrywkę gniazda „**AUX IN**“ **22**. Włożyć zagiętą wtyczkę 3,5 mm przewodu **AUX 26** do gniazda (zob. rys. na stronie graficznej). Drugą wtyczkę przewodu **AUX** włożyć do odpowiedniego źródła sygnału.

Aby rozpocząć odtwarzanie podłączonego źródła sygnału, należy wielokrotnie wcisnąć przycisk wyboru źródła sygnału „**Source**“ **14** – aż na wyświetlaczu wyświetli się wskazanie **f** „**AUX**“.

W celu ochrony przed zanieczyszczeniem, należy po wyjęciu wtyczki przewodu **AUX** ponownie nałożyć pokrywkę na gniazdo „**AUX IN**“ **22**.

**Wskaźnik czasu**

Odbiornik radiowy zaopatrzony jest w oddzielnie zasilany wskaźnik czasu. Jeżeli we wnęce na baterie umieszczone są baterie buforowe o wystarczającej pojemności (zob.

„Wkładanie/wymiana baterii buforowych“, str. 75), możliwe jest zapamiętywanie czasu także po tym, gdy radioodbiornik odłączony zostanie od zasilania z sieci lub akumulatorem.

**Ustawianie czasu**

- Aby ustawić czas, należy wielokrotnie wcisnąć przycisk **⊖ 10** – tak, aby wskazanie godziny **e** migąło.
- Wcisnąć przycisk szukania do tyłu **▶▶ 12** względnie do przodu **◀◀ 11** tak, aby na wyświetlaczu wyświetlone zostało właściwe wskazanie godzin.
- Ponownie wcisnąć przycisk **⊖ 10** – tak, aby wskazanie minut **e** migąło.
- Wcisnąć przycisk szukania do tyłu **▶▶ 12** względnie do przodu **◀◀ 11** tyle razy, aż na wyświetlaczu wyświetlone zostanie właściwe wskazanie minut.
- Wcisnąć przycisk **⊖ 10** po raz trzeci, aby zapamiętać za-programowaną godzinę.

**Wskazówki dotyczące pracy****Wskazówki dotyczące optymalnego obchodzenia się z akumulatorem**

Akumulator należy chronić przed wilgocią i wodą.

Akumulator należy przechowywać wyłącznie w temperaturze od – 20 °C do 50 °C. Nie wolno pozostawiać akumulatora np. latem w samochodzie.

Nowy, lub przez dłuższy czas nieużywany akumulator osiąga swoją pełną wydajność dopiero po ok. 5 cyklach ładowania i wyładowania.

Zdecydowanie krótszy czas prac po ładowaniu wskazuje na zużycie akumulatora i konieczność wymiany na nowy.

Przestrzegać wskazówek dotyczących usuwania odpadów.

**Błędy – przyczyny i usuwanie**

Przyczyna	Usuwanie błędu
<b>Radioodbiornik nie działa</b>	
Nie ma zasilania prądem	Wsunąć (całkowicie) do radioodbiornika zasilacz i wtyczkę względnie naładowany akumulator
Radioodbiornik jest zbyt ciepły lub zbyt zimny	Odczekać, aż radioodbiornik osiągnie właściwą temperaturę roboczą

Przyczyna	Usuwanie błędu
<b>Radioodbiornik nie działa podczas zasilania z sieci</b>	
Uszkodzony zasilacz lub przewód przyłączeniowy	Skontrolować zasilacz i przewód; w razie potrzeby oddać do wymiany
Podłączono nieodpowiedni zasilacz	Użyć oryginalnego zasilacza firmy Bosch (dostępny również jako osprzęt dodatkowy)
<b>Radioodbiornik nie działa podczas zasilania akumulatorem</b>	
Styki akumulatora są zabrudzone	Wyczyścić styki akumulatora, np. przez wie lo krot ne włożenie i wyjęcie akumulatora. W razie niepowodzenia akumulator wymienić na nowy
Akumulator jest uszkodzony	Wymienić akumulator na nowy
Akumulator jest zbyt rozgrzany lub zbyt zimny	Odczekać, aby akumulator osiągnął właściwą temperaturę roboczą
<b>Radioodbiornik nieoczekiwanie przestaje działać</b>	
Zasilacz lub akumulator nie zostały zamocowane, lub uczyniono to niedokładnie	Całkowicie włożyć zasilacz względnie akumulator
<b>Zły odbiór radiowy</b>	
Zakłócenia spowodowane innymi urządzeniami lub niekorzystnymi warunkami w miejscu umieszczenia radioodbiornika	Umieścić radioodbiornik w innym miejscu, gdzie jest lepszy odbiór względnie zachować większy odstęp do innych urządzeń elektronicznych
<b>Zakłócenia w wyświetlaniu czasu</b>	
Baterie buforowe dla zegara wyładowały się	Wymienić baterie buforowe
Niewłaściwie ułożone baterie (bieguny)	Baterie buforowe ułożyć we wnęce zważając na zachowanie właściwej biegunowości

Jeżeli wyżej przytoczone kroki nie spowodują usunięcia błęd, należy skontaktować się z w autoryzowanym punktem serwisowym firmy Bosch.

## Konserwacja i serwis

### Konserwacja i czyszczenie

Aby zachować efektywność i bezpieczeństwo pracy, radioodbiornik należy zawsze utrzymywać w czystości.

Zanieczyszczenia należy usuwać za pomocą wilgotnej, miękkiej ściereczki. Nie używać żadnych środków czyszczących ani zawierających rozpuszczalnik.

### Obsługa klienta oraz doradztwo dotyczące użytkowania

W punkcie obsługi klienta można uzyskać odpowiedzi na pytania dotyczące napraw i konserwacji nabytego produktu, a także dotyczące części zamiennych. Rysunki rozłożeniowe oraz informacje dotyczące części zamiennych można znaleźć również pod adresem:

**www.bosch-pt.com**

Nasz zespół doradztwa dotyczącego użytkowania odpowie na wszystkie pytania związane z produktami firmy Bosch oraz ich osprzętem.

W razie ewentualnych pytań, a także przy wszelkich zgłoszeniach i zamówieniach części zamiennych konieczne jest podanie dziesięciocyfrowego numeru katalogowego, znajdującego się na tabliczce znamionowej radia.

#### Polska

Robert Bosch Sp. z o.o.

Serwis Elektronarzędzi

Ul. Szyszkowa 35/37

02-285 Warszawa

Na [www.bosch-pt.pl](http://www.bosch-pt.pl) znajdują Państwo wszystkie szczegóły dotyczące usług serwisowych online.

Tel.: 22 7154460

Faks: 22 7154441

E-Mail: [bsc@pl.bosch.com](mailto:bsc@pl.bosch.com)

Infolinia Działu Elektronarzędzi: 801 100900

(w cenie połączenia lokalnego)

E-Mail: [elektronarzedzia.info@pl.bosch.com](mailto:elektronarzedzia.info@pl.bosch.com)

[www.bosch.pl](http://www.bosch.pl)

#### Transport

Załączone w dostawie akumulatory litowo jonowe podlegają wymaganiam przepisów dotyczących towarów niebezpiecznych. Akumulatory mogą być transportowane drogą lądową przez użytkownika bez konieczności spełnienia jakichkolwiek dalszych warunków.

W przypadku przesyłki przez osoby trzecie (np. transport drogą powietrzną lub za pośrednictwem firmy spedycyjnej) należy dostosować się do szczególnych wymogów dotyczących opakowania i znaczenia towaru. W takim wypadku podczas przygotowywania towaru do wysyłki należy skonsultować się z ekspertem d/s towarów niebezpiecznych.

Akumulatory można wysłać tylko wówczas, gdy ich obudowa nie jest uszkodzona. Odstłonięte styki należy zakleić, a akumulator zapakować w taki sposób, aby nie mógł on się poruszać (przesuwać) w opakowaniu.

Należy wziąć też pod uwagę ewentualne przepisy prawa krajowego.

#### Usuwanie odpadów



Radioodbiornik, części zasilacza, osprzęt i opakowanie należy oddać do powtórnego przetworzenia zgodnie z obowiązującymi przepisami w zakresie ochrony środowiska.

Radioodbiorników, zasilaczy i akumulatorów/baterii nie wolno wyrzucać do odpadów domowych!

## 78 | Česky

**Tylko dla państw należących do UE:**

Zgodnie z europejską wytyczną 2012/19/UE, niezdatne do użytku narzędzia elektryczne, a zgodnie z europejską wytyczną 2006/66/WE uszkodzone lub zużyte akumulatory/baterie, należy zbierać osobno i doprowadzić do ponownego przetworzenia zgodnego z zasadami ochrony środowiska.

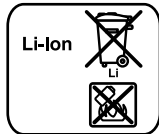
**Akumulatory/Baterie:****Li-Ion:**

Proszę stosować się do wskazówek, znajdujących się w rozdziale „Transport”, str. 77.

Zastrzega się prawo dokonywania zmian.

**Česky****Bezpečnostní upozornění**

**VAROVÁNÍ** Čtěte všechna bezpečnostní upozornění a pokyny a též informace na zadní straně stavebního rádia. Zanedbání při dodržování bezpečnostních upozornění a pokynů mohou zapříčinit zásah elektrickým proudem, požár a/nebo těžká zranění.

**Všechna bezpečnostní upozornění a pokyny do budoucna uschovejte.**

V bezpečnostních upozorněních použitý pojem „stavební rádio“ se vztahuje na stavební rádia provozovaná na el. síti (se síťovým zdrojem) a na stavební rádia provozovaná na akumulátoru (bez síťového zdroje).

- ▶ **Udržujte Vaše pracovní místo čisté a dobře osvětlené.** Nepořádek nebo neosvětlené pracovní oblasti mohou vést k úrazům.
- ▶ **Síťová zástrčka síťového zdroje musí lícovat se zásuvkou. Zástrčka nesmí být žádným způsobem pozměněna. Společně se stavebními rádii nepoužívejte žádné adaptérové zástrčky.** Nepozměněné zástrčky a lícující zásuvky snižují riziko zásahu elektrickým proudem.
- ▶ **Dbejte na účel kabelu síťového zdroje, nepoužívejte jej k nošení či zavěšení stavebního rádia nebo k vytažení zástrčky ze zásuvky. Udržujte kabel daleko od tepla, oleje, ostrých hran nebo pohyblivých dílů strojů.** Poškozené nebo zamotané kabely zvyšují riziko zásahu elektrickým proudem.
- ▶ **Pokud provozujete stavební rádio s připojením k elektrické síti, pak připojovací kabel síťového zdroje zcela odmotejte.** Připojovací kabel se jinak může zahřívat.
- ▶ **Dbejte na to, aby bylo možné síťovou zástrčku kdykoli vytáhnout.** Síťová zástrčka je jediná možnost, jak odpojit stavební rádio od elektrické sítě.



**Chraňte stavební rádio a síťový zdroj před deštěm nebo vlhkem.** Vniknutí vody do stavebního rádia nebo síťového zdroje zvyšuje riziko zásahu elektrickým proudem.

- ▶ **Udržujte stavební rádio a síťový zdroj čisté.** Díky znečištění existuje nebezpečí zásahu elektrickým proudem.
- ▶ **Před každým použitím zkontrolujte stavební rádio, síťový zdroj, kabel a zástrčku. Jestliže zjistíte poškození, stavební rádio nepoužívejte. Stavební rádio a síťový zdroj sami neotvírejte a nechte jej opravit pouze kvalifikovaným odborným personálem a pouze originálními náhradními díly.** Poškozená stavební rádia, síťové zdroje, kabely a zástrčky zvyšují riziko zásahu elektrickým proudem.
- ▶ **Toto stavební rádio není určeno k tomu, aby ho používaly děti a osoby s omezeními fyzickými, smyslovými nebo duševními schopnostmi nebo nedostatečnými zkušenostmi a vědomostmi. Toto stavební rádio mohou používat děti od 8 let a osoby s omezeními fyzickými, smyslovými nebo duševními schopnostmi nebo nedostatečnými zkušenostmi a vědomostmi pouze tehdy, pokud na ně dohlíží osoba zodpovědná za jejich bezpečnost nebo pokud je tato osoba instruovala ohledně bezpečného zacházení se stavebním rádiem a chápou nebezpečí, která jsou s tím spojená.** V opačném případě hrozí nebezpečí nesprávného zacházení a poranění.
- ▶ **Dohlížejte na děti při používání, čištění a údržbě.** Zajistíte tak, že si děti nebudou se stavebním rádiem hrát.
- ▶ **Neotvírejte akumulátor.** Existuje nebezpečí zkratu.
- ▶ **Chraňte akumulátor před horkem, např. i před trvalým slunečním zářením, ohněm, vodou a vlhkostí.** Existuje nebezpečí výbuchu.
- ▶ **Nepoužívaný akumulátor uchovávejte mimo kancelářské sponky, mince, klíče, hřebíky, šrouby nebo jiné drobné kovové předměty, které by mohly způsobit přemostění kontaktů.** Zkrat mezi kontakty akumulátoru může mít za následek opálení nebo požár.
- ▶ **Při špatném použití může z akumulátoru vytéci kapalina. Zabraňte kontaktu s ní. Při náhodném kontaktu opláchněte místo vodou. Pokud kapalina vnikne do očí, navštivte navíc i lékaře.** Vytékající akumulátorová kapalina může způsobit podráždění pokožky nebo popáleniny.
- ▶ **Při poškození a nesprávném použití akumulátoru mohou vystupovat páry. Přivádějte čerstvý vzduch a při potížích vyhledejte lékaře.** Páry mohou dráždit dýchací cesty.
- ▶ **Akumulátory nabíjejte pouze v nabíječce, která je doporučena výrobcem.** Pro nabíječku, která je vhodná pro určitý druh akumulátorů, existuje nebezpečí požáru, je-li používána s jinými akumulátory.
- ▶ **Akumulátor používejte pouze ve spojení s Vaším stavebním rádiem a/nebo elektronářadím Bosch.** Jen tak bude akumulátor chráněn před nebezpečným přetížením.
- ▶ **Špičatými předměty, jako např. hřebíky nebo šroubováky, nebo působením vnější síly může dojít k poškození akumulátoru.** Uvnitř může dojít ke zkratu a akumulátor může začít hořet, může z něj unikat kouř, může vybuchnout nebo se přehřát.

- **Čtěte a striktně dbejte bezpečnostních a pracovních pokynů v návodu k provozu strojů, které připojujete na stavební rádio.**

## Popis výrobku a specifikací



**Čtěte všechna varovná upozornění a pokyny.** Zanedbání při dodržování varovných upozornění a pokynů mohou mít za následek úraz elektrickým proudem, požár a/nebo těžká poranění.

Odklopte prosím vyklápěcí stranu s vyobrazením stavebního rádia a nechte tuto stranu během čtení návodu k obsluze odklopenou.

### Zobrazené komponenty

Číslování zobrazených komponent se vztahuje na vyobrazení stavebního rádia na obrázkové straně.

- 1 Nosné držadlo
- 2 Reproduktor
- 3 Tlačítko zapnutí/vypnutí
- 4 Tlačítko manuálního nastavení zvuku „Equalizer“
- 5 Tlačítko snižování hlasitosti/hloubek/výšek „Vol –“
- 6 Tlačítko zvyšování hlasitosti/hloubek/výšek „Vol +“
- 7 Tyčová anténa
- 8 Displej
- 9 Tlačítka programové paměti
- 10 Tlačítko nastavení času ⌚
- 11 Tlačítko vyhledávání dolů ◀◀
- 12 Tlačítko vyhledávání nahoru ▶▶
- 13 Tlačítko vypnutí zvuku „Mute“
- 14 Tlačítko volby audio zdroje „Source“
- 15 Akumulátor\*
- 16 Odjišťovací tlačítko akumulátoru
- 17 Akumulátorová šachta
- 18 Šroub krytu přihrádky baterie
- 19 Kryt přihrádky baterie
- 20 Víko ukládací přihrádky
- 21 Zajišťovací páčka ukládací přihrádky
- 22 Zdířka „AUX IN“
- 23 Připojovací zdířka 12 V
- 24 Síťový zdroj
- 25 Přístrojová zástrčka
- 26 Kabel AUX

\*Zobrazené nebo popsané příslušenství nepatří k standardnímu obsahu dodávky. Kompletní příslušenství naleznete v našem programu příslušenství.

### Zobrazované prvky

- a Ukazatel frekvence rádia
- b Ukazatel stavu nabití akumulátoru
- c Ukazatel stereofonního příjmu
- d Ukazatel vypnutí zvuku
- e Multifunkční ukazatel
- f Ukazatel audio zdroje

## Technická data

Stavební rádio	GML 10,8 V-Li	
Objednávací číslo	3 601 D29 2..	
Vyrovňovací baterie	2 x 1,5 V (LR03/AAA)	
Akumulátor	V	10,8
Hmotnost podle EPTA-Procedure 01/2003	kg	1,4
Povolená teplota prostředí		
– při nabíjení	°C	0...+45
– při provozu*	°C	–10...+40
– při skladování	°C	–20...+50
Doporučené akumulátory	GBA 10,8 V...	
Doporučené nabíječky	AL 11..	

### Audio provoz/rádio

Provozní napětí		
– při provozu se síťovým zdrojem	V	12
– při provozu na akumulátor	V	10,8
Jmenovitý výkon zesilovače (při provozu se síťovým zdrojem)		2 x 5 W
Přijímaný rozsah		
– VKV	MHz	87,5–108
– SV	kHz	531–1602

\* Omezený výkon při teplotách < 0 °C

Technická data zjištěna s akumulátorem z obsahu dodávky.

### Síťový zdroj

Objednávací číslo	1 600 A00 0..	
Vstupní napětí	V~	100–240
Frekvence	Hz	50/60
Vstupní proud	mA	500
Výstupní napětí	V=	12
Výstupní proud	mA	1500
Hmotnost podle EPTA-Procedure 01/2003	kg	0,2
Třída ochrany	□/II	

## Montáž

### Napájení stavebního rádia energií

Napájení stavebního rádia se může uskutečnit přes síťový zdroj **24** nebo přes jeden akumulátor Li-ion **15**.

#### Provoz s akumulátorem

**Upozornění:** Použití akumulátorů nevhodných pro stavební rádio může vést k chybným funkcím nebo k poškození stavebního rádia.

**Upozornění:** Akumulátor se dodává částečně nabitý. Pro zaručení plného výkonu akumulátoru jej před prvním nasazením v nabíječce zcela nabijte.

## 80 | Česky

- **Používejte pouze nabíječky uvedené v technických údajích.** Pouze tyto nabíječky jsou přizpůsobené pro lithium-iontové akumulátory schválené pro vaše stavební rádio.

Akumulátor Li-ion lze bez zkrácení životnosti kdykoli nabít. Přerušování procesu nabíjení nepoškozuje akumulátor.

Vložte akumulátor do akumulátorové šachty **17** tak, aby přípojky akumulátoru přiléhaly na přípojky v akumulátorové šachtě **17** a nechte akumulátor v akumulátorové šachtě zaskočit.

Ukazatel stavu nabití akumulátoru **b** se objeví na displeji, jakmile je vložen akumulátor s dostatečným napětím a stavební rádio není připojeno přes síťový zdroj **24** na elektrickou síť.

Ukazatel stavu nabití akumulátoru **b** ukazuje aktuální stav akumulátoru. Pokud ukazatel stavu nabití bliká, musí se akumulátor nabít.

Ukazatel	Kapacita
	≥ 2/3
	≥ 1/3
	< 1/3
	rezerva
	prázdný akumulátor

Pro odejmutí akumulátoru **15** stlačte odjišťovací tlačítka **16** na akumulátoru a vytáhněte jej z akumulátorové šachty **17**.

#### Provoz se síťovým zdrojem

- **Dbejte síťového napětí!** Napětí zdroje proudu pro síťový zdroj musí souhlasit s údaji na typovém štítku síťového zdroje.

Otevřete ochranné víčko přípojovací zdířky 12 V **23**. Zastrčte přístrojovou zástrčku **25** síťového zdroje 12 V do přípojovací zdířky **23**. Síťový zdroj připojte na elektrickou síť.

- **Používejte výhradně originální síťový zdroj firmy Bosch, který je určený pro Vaše stavební rádio.** Jen tak je možný bezporuchový provoz stavebního rádia.

Pokud odstraníte přístrojovou zástrčku, pak kvůli ochraně před znečištěním zase uzavřete ochranné víčko přípojovací zdířky 12 V **23**.

Síťový zdroj **24** lze při nepoužívání uschovat v ukladací přihrádce stavebního rádia. K tomu otevřete zajišťovací páčku **21** a víko **20** ukladací přihrádky odklopte.

#### Vložení/výměna vyrovnávacích baterií

Aby bylo možné na stavebním rádiu uložit čas hodin, musejí být vloženy vyrovnávací baterie. K tomu je doporučeno použít alkalicko-manganových baterií.

Pro otevření přihrádky pro baterie uvolněte šroub **18** a odejměte kryt přihrádky pro baterie **19**. Vložte vyrovnávací baterie. Dbejte přitom na správnou polaritu podle vyobrazení na vnější straně krytu přihrádky pro baterie.

Kryt přihrádky pro baterie **19** zase nasadte a pevně jej přišroubujte pomocí šroubu **18**.

Vyměňte vyrovnávací baterie, pokud bude ukazatel **e** nevyřazený a na stavebním rádiu už nebude uložený čas hodin.

Nahradte vždy všechny baterie současně. Použijte pouze baterie jednoho výrobce a stejné kapacity.

- **Pokud nebudete stavební rádio delší dobu používat, vyměňte z něj vyrovnávací baterie.** Vyrovnávací baterie mohou při delším skladování korodovat a samy se vybit.

## Provoz

- **Chraňte stavební rádio před vlhkem a přímým slunečním zářením.** Stavební rádio je vhodné pro používání pouze v suchých interiérech.

### Audio provoz

#### Zapnutí – vypnutí

Pro **zapnutí** stavebního rádia stiskněte tlačítko zapnutí/vypnutí **3**. Displej **8** se aktivuje a přehrává se audio zdroj nastavený při posledním vypnutí stavebního rádia.

**Upozornění:** Při prvním provozu s akumulátorem nebo po delším nepoužívání stavebního rádia může být nutné tlačítko zapnutí/vypnutí **3** kvůli zapnutí stisknout několikrát nebo stisknout déle.

Displej **8** se při každém stisku tlačítka na několik sekund osvětlí.

Pro **vypnutí** stavebního rádia znovu stiskněte tlačítko zapnutí/vypnutí **3**. Aktuální nastavení audio zdroje se uloží.

Aby se šetřila energie, zapínejte stavební rádio jen tehdy, když jej používáte.

#### Nastavení hlasitosti

Po zapnutí stavebního rádia je vždy nastavena střední hlasitost (hodnota 10).

Pro zvýšení hlasitosti stiskněte tlačítko „Vol +“ **6**, pro snížení hlasitosti tlačítko „Vol –“ **5**. Nastavení hlasitosti „VL“ se na několik sekund zobrazí s hodnotou mezi 0 a 20 v ukazateli **e** na displeji.

Před nastavením nebo změnou rozhlasové stanice dejte hlasitost na nízkou hodnotu, před startem externího audio zdroje na střední hodnotu.

Pro vypnutí zvuku můžete stisknout tlačítko „Mute“ **13**. Pro opětovné zapnutí zvuku stiskněte buď znovu tlačítko „Mute“ **13** nebo jedno z tlačítek hlasitosti „Vol +“ **6** resp. „Vol –“ **5**.

#### Nastavení zvuku

Pro optimální reprodukci zvuku je ve stavebním rádiu integrovaný ekvalizér.

Pro manuální změnu úrovně hloubek stiskněte jednou tlačítko „Equalizer“ **4**. Na displeji se zobrazí „BA“ a též uložená hodnota úrovně hloubek na ukazateli **e**. Pro úroveň výšek stiskněte znovu tlačítko „Equalizer“ **4**, na displeji **e** se zobrazí „TR“ a též uložená hodnota úrovně výšek.

Úroveň hloubek resp. výšek lze změnit v rozsahu od –5 do +5. Pro zvýšení zobrazené hodnoty stiskněte tlačítko „Vol +“ **6**, pro snížení tlačítko „Vol –“ **5**. Změněné hodnoty se automaticky uloží, když se ukazatel **e** několik sekund po posledním stisku tlačítka změní zpátky na zobrazení času.

#### Volba audio zdroje

Pro volbu audio zdroje stiskněte tlačítko „Source“ **14** tolikrát, až se na displeji objeví ukazatel **f** požadovaného interního audio zdroje (viz „Naladění/uložení rozhlasových stanic“,



strana 81) resp. externího audio zdroje (viz „Připojení externích audio zdrojů“, strana 81):

- „FM“: rádio přes VKV,
- „AM“: rádio přes SV,
- „AUX“: externí audio zdroj (např. přehrávač CD) přes zdířku 3,5 mm **22**.

#### Nasměrování tyčové antény

Stavební rádio se dodává s namontovanou tyčovou anténou **7**. Při provozu rádia natočte tyčovou anténu do směru, který umožňuje nejlepší příjem.

Není-li možný žádný vyhovující příjem, pak postavte stavební rádio na místo s lepším příjmem.

**Upozornění:** Při provozu stavebního rádia v bezprostředním okolí rádiových stanic, vysílaček či dalších elektronických zařízení může docházet k negativnímu ovlivňování rádiového příjmu.

#### Naladění/uložení rozhlasových stanic

Stiskněte tlačítko volby audio zdroje „Source“ **14** tolikrát, až se objeví v ukazateli **f** „FM“ pro přijímací rozsah velmi krátkých vln (VKV) resp. „AM“ pro přijímací rozsah středních vln (SV).

Pro **nastavení určité rádiové frekvence** stiskněte tlačítko vyhledávání nahoru **▶▶|12**, aby se frekvence zvyšovala, resp. tlačítko vyhledávání dolů **◀◀|11**, aby se frekvence snižovala. Aktuální frekvence se zobrazuje v ukazateli **a** na displeji.

Pro **hledání rozhlasových stanic s vysokou intenzitou signálu** stiskněte tlačítko vyhledávání nahoru **▶▶|12** resp. tlačítko vyhledávání dolů **◀◀|11** a podržte je krátce stlačené. Frekvence nalezené rozhlasové stanice se objeví v ukazateli **a** na displeji.

Při dostatečně silném příjmu vhodného signálu přepne stavební rádio automaticky na stereofonní příjem. Na displeji se objeví ukazatel stereofonního příjmu **c**.

Pro **uložení naladěné stanice** stiskněte na 3 sekundy jedno z tlačítek programové paměti **9**. Jakmile se objeví v ukazateli **e** „PR“ a též číslo zvoleného tlačítka programové paměti, je stanice uložena.

Můžete uložit 5 stanic VKV a 5 stanic SV. Mějte na paměti, aby již jednu obsazené paměťové místo nebylo při nové volbě přepsáno nově naladěnou rozhlasovou stanicí.

Pro **reprodukcí uložené stanice** stiskněte krátce příslušné tlačítko programové paměti **9**. V ukazateli **e** se na několik sekund zobrazí „PR“ a též paměťové číslo programu.

#### Připojení externích audio zdrojů

Vedle integrovaného rádia lze přehrávat různé externí audio zdroje.

Odejměte ochranné víčko zdířky „AUX IN“ **22**. Nastrčte úhlovou zástrčku 3,5 mm kabelu AUX **26** do zdířky (viz vyobrazení na grafické straně). Na druhou zástrčku kabelu AUX připojte vhodný audio zdroj.

Pro přehrávání připojeného audio zdroje stiskněte tlačítko volby audio zdroje „Source“ **14** tolikrát, až se v ukazateli **f** na displeji objeví „AUX“.

Kvůli ochraně před znečištěním ochranné víčko zdířky „AUX IN“ **22** zase nasadte, když zástrčku kabelu AUX odstraníte.

#### Ukazatel času

Stavební rádio disponuje ukazatelem času s odděleným napájením energií. Jsou-li do přihrádky pro baterie vloženy vyrovnávací baterie s dostatečnou kapacitou (viz „Vložení/výměna vyrovnávacích baterií“, strana 80), lze uložit čas hodin, i když je stavební rádio odpojeno od napájení z el. sítě nebo z akumulátoru.

#### Nastavení času

- Pro nastavení času stiskněte tlačítko nastavení času **⊖ 10** na tak dlouho, až v ukazateli **e** bliká hodinové číslo.
- Stiskněte tlačítko vyhledávání nahoru **▶▶|12** resp. tlačítko vyhledávání dolů **◀◀|11** tolikrát, až se zobrazuje správný počet hodin.
- Stiskněte znovu tlačítko **⊖ 10** tak, aby v ukazateli **e** blikalo minutové číslo.
- Stiskněte tlačítko vyhledávání nahoru **▶▶|12** resp. tlačítko vyhledávání dolů **◀◀|11** tolikrát, až se zobrazuje správný počet minut.
- Stiskněte tlačítko **⊖ 10** potřetí, aby se čas hodin uložil.

#### Pracovní pokyny

##### Upozornění pro optimální zacházení s akumulátorem

Akumulátor chraňte před vlhkostí a vodou.

Akumulátor skladujte pouze v rozsahu teploty od –20 °C do 50 °C. Nenechávejte akumulátor ležet např. v létě v autě.

Nový nebo dlouhou dobu nepoužívaný akumulátor dává svůj plný výkon až po ca. 5 nabíjecích a vybíjecích cyklech.

Výrazně nižší provozní doba po nabití ukazuje, že je akumulátor opotřebován a musí být vyměněn.

Dbejte upozornění k zpracování odpadu.

#### Chyby – příčiny a nápomoc

Příčina	Řešení
<b>Stavební rádio nefunguje</b>	
Žádný zdroj energie	Síťový zdroj a přístrojovou zástrčku resp. nabitý akumulátor (zcela) zastrčte
Stavební rádio je příliš teplé nebo příliš studené	Vyčkejte, až stavební rádio dosáhne provozní teploty
<b>Stavební rádio nefunguje při provozu na el.sít'</b>	
Vadný síťový zdroj nebo připojovací kabel	Síťový zdroj a připojovací kabel zkontrolujte a případně nechte vyměnit
Nasazen nesprávný síťový zdroj	Použijte originální síťový zdroj Bosch (k dostání i jako náhradní díl)
<b>Stavební rádio nefunguje při provozu na akumulátor</b>	
Znečištěné kontakty akumulátoru	Kontakty akumulátoru očistěte; např. několikerým zasunutím a vytažením akumulátoru, popř. akumulátor nahraďte
Vadný akumulátor	Akumulátor nahraďte
Akumulátor je příliš teplý nebo příliš studený	Vyčkejte, až akumulátor dosáhne provozní teploty

## 82 | Slovensky

**Príčina**                      **Řešení****Stavební rádio neočekávaně vypovídá službu**

Síťový zdroj resp. akumulátor nejsou správně resp. nejsou zcela zastrčeny	Síťový zdroj resp. akumulátor správně a zcela zastrčte
---	--

**Špatný rozhlasový příjem**

Rušení jinými přístroji nebo nepříznivé stanoviště	Stavební rádio postavte na jiném místě s lepším příjmem resp. ve větší vzdálenosti vůči dalším elektronickým zařízením
--	--

**Narušené zobrazení času**

Prázdné vyrovnávací baterie hodin	Vyrovňovací baterie vyměňte
-----------------------------------	-----------------------------

Vyrovňovací baterie vloženy se špatnou polaritou	Vyrovňovací baterie vložte se správnou polaritou
--	--

Pokud nemohou vyjmenovaná nápravná opatření chybu odstranit, pak kontaktujte autorizovaný servis Bosch.

## Údržba a servis

### Údržba a čištění

Udržujte stavební rádio čisté, aby pracovalo dobře a spolehlivě. Nečistoty otřete vlhkým, měkkým hadříkem. Nepoužívejte žádné čisticí prostředky a rozpouštědla.

### Zákaznická a poradenská služba

Zákaznická služba zodpoví Vaše dotazy k opravě a údržbě Vašeho výrobku a též k náhradním dílům. Technické výkresy a informace k náhradním dílům naleznete i na:

**www.bosch-pt.com**

Tým poradenské služby Bosch Vám rád pomůže při otázkách k našim výrobkům a jejich příslušenství.

Při všech dotazech a objednávkách náhradních dílů nezbytně prosím uvádějte 10-místné objednací číslo podle typového štítku stavebního rádia.

### Czech Republic

Robert Bosch odbytová s.r.o.

Bosch Service Center PT

K Vápence 1621/16

692 01 Mikulov

Na [www.bosch-pt.cz](http://www.bosch-pt.cz) si můžete objednat opravu Vašeho stroje nebo náhradní díly online.

Tel.: 519 305700

Fax: 519 305705

E-Mail: [servis.naradi@cz.bosch.com](mailto:servis.naradi@cz.bosch.com)

[www.bosch.cz](http://www.bosch.cz)

### Přeprava

Obsažené lithium-iontové akumulátory podléhají požadavkům zákona o nebezpečných nákladech. Tyto akumulátory mohou být bez dalších podmínek přepravovány uživatelem po silnici.

Při zasilání prostřednictvím třetí osoby (např.: letecká přeprava nebo expedice) je třeba brát zřetel na zvláštní požadavky

na balení a označení. Zde musí být při přípravě zásilky nezbytně přizván expert na nebezpečné náklady.

Akumulátory zasílejte pouze tehdy, pokud je těleso nepoškozené. Otevřené kontakty přelepte lepicí páskou a akumulátor zabalte tak, aby se v obalu nemohl pohybovat.

Dbejte prosím i případných navazujících národních předpisů.

### Zpracování odpadů



Stavební rádia, síťové zdroje, akumulátory, příslušenství a obaly mají být dodány k opětovnému zhodnocení nepoškozujícím životní prostředí.

Nevyhazujte stavební rádia, síťové zdroje a akumulátory/baterie do domovního odpadu!

### Pouze pro země EU:



Podle evropské směrnice 2012/19/EU musejí být neupotřebitelná elektrická zařízení a podle evropské směrnice 2006/66/ES vadné nebo opotřebované akumulátory/baterie rozebrané shromážděny a dodány k opětovnému zhodnocení nepoškozujícím životní prostředí.

### Akumulátory/baterie:



#### Li-Ion:

Prosím dbejte upozornění v odstavci „Přeprava“, strana 82.

Změny vyhrazeny.

## Slovensky

### Bezpečnostné pokyny



**POZOR** Prečítajte si všetky bezpečnostné upozornenia a pokyny, taktiež aj všetky informácie umiestnené na zadnej strane stavebného rádia. Nedostatky pri dodržiavaní bezpečnostných pokynov a upozornení môžu mať za následok zásah elektrickým prúdom, vznik požiaru a/alebo spôsobiť vážne poranenia osôb.

### Uchovajte všetky Bezpečnostné pokyny a upozornenia na používanie v budúcnosti.

Pojem „stavebné rádio“ používaný v týchto Bezpečnostných pokynoch sa vzťahuje na rádioprijímače určené na používanie na stavbe napájané zo siete (pomocou zástrčkového sieťového adaptéra) a tiež na stavebné rádia napájané akumulátorovou batériou (bez zástrčkového sieťového adaptéra).

- **Pracovisko vždy udržiavajte čisté a dobre osvetlené.** Neporiadok a neosvetlené priestory pracoviska môžu mať za následok pracovné úrazy.
- **Zástrčka zástrčkového sieťového adaptéra musí pasovať do použitej zásuvky. Zástrčku v žiadnom prípade nesmiete nejakým spôsobom upravovať. So stavebnými rádiami nepoužívajte žiadne zástrčkové adaptéry.**

Používanie neupravených zástrčiek a vhodných zásuviek znižuje riziko zásahu elektrickým prúdom.

- ▶ **Nepoužívajte prírodnú šnúru zástrčkového sieťového adaptéra na iný účel, ako je určená, napríklad na prenášanie stavebného rádia alebo na jeho zavesenie a zástrčku nevyberajte zo zásuvky ťahaním za prírodnú šnúru.** Zabezpečte, aby sa prírodná šnúra nedostala do blízkosti horúcich telies, ani do kontaktu s olejom, s ostrými hranami alebo s pohybujúcimi sa súčiastkami ručného elektrického náradia. Poškodené alebo zauzlené prírodné šnúry (káble) zvyšujú riziko zásahu elektrickým prúdom.
- ▶ **Keď budete používať stavebné rádio s pripojením na elektrickú sieť, úplne odviňte prírodnú šnúru zástrčkového sieťového adaptéra.** Inak by sa mohla prírodná šnúra zahrievať.
- ▶ **Postarajte sa o to, aby zástrčka prírodnej šnúry dala kedykoľvek zo zásuvky vytahnúť.** Zástrčka sieťovej šnúry predstavuje jedinou možnosť na odpojenie stavebného rádia od elektrickej siete.



**Chránite stavebné rádio zástrčkový sieťový adaptér pred účinkami dažďa a vlhkosti.** Vniknutie vody do stavebného rádia alebo do zástrčkového sieťového adaptéra zvyšuje riziko možného zásahu elektrickým prúdom.

- ▶ **Stavebné rádio aj zástrčkový sieťový adaptér udržiavajte v čistote.** Následkom znečistenia hrozí nebezpečenstvo zásahu elektrickým prúdom.
- ▶ **Pred každým použitím prekontrolujte stavebné rádio, sieťový napájač, prírodnú šnúru a zástrčku.** V takom prípade, ak ste zistili nejaké poškodenie, stavebné rádio nepoužívajte. Stavebné rádio ani zástrčkový sieťový napájač sami neotvárajte a dávajte ich opravovať len kvalifikovanému personálu a výlučne iba s použitím originálnych náhradných súčiastok. Poškodené stavebné rádiá, zástrčkové sieťové adaptéry, prírodné šnúry a zástrčky zvyšujú riziko zásahu elektrickým prúdom.
- ▶ **Toto stavebné rádio nie je určené na používanie deťmi a osobami s obmedzenými fyzickými, zmyslovými alebo duševnými schopnosťami alebo duševnými schopnosťami alebo s nedostatkom skúseností a znalostí.** Toto stavebné rádio môžu používať deti od 8 rokov a osoby s obmedzenými fyzickými, zmyslovými alebo duševnými schopnosťami alebo s nedostatočnými skúsenosťami a vedomosťami vtedy, keď sú pod dozorom osoby zodpovednej za ich bezpečnosť alebo ak ich táto osoba poučila o bezpečnom zaobchádzaní so stavebným rádiom a chápu nebezpečenstvá, ktoré sú s tým spojené. V opačnom prípade hrozí riziko chybného obsluhu a vzniku poranení.
- ▶ **Pri používaní, čistení a údržbe dávajte na deti pozor.** Zabezpečte sa tým, že sa deti nebudú so stavebným rádiom hrať.
- ▶ **Akumulátor neotvárajte.** Hrozí nebezpečenstvo skratovania.



**Chránite akumulátor pred horúčavou, napr. aj pred trvalým slnečným žiarením, pred ohňom, vodou a vlhkosťou.** Hrozí nebezpečenstvo výbuchu.

- ▶ **Nepoužívané akumulátory neuschovávajte tak, aby mohli prísť do styku s kancelárskymi sponkami, mincami, kľúčmi, klincami, skrutkami alebo s inými drobnými kovovými predmetmi, ktoré by mohli spôsobiť premostenie kontaktov.** Skrat medzi kontaktmi akumulátora môže mať za následok popálenie alebo môže spôsobiť vznik požiaru.
- ▶ **Z akumulátora môže pri nesprávnom používaní vytekať kvapalina. Vyhýbajte sa kontaktu s touto kvapalinou. Po náhodnom kontakte miesto opláchnite vodou. Ak sa dostane kvapalina z akumulátora do kontaktu s očami, po výplachu očí vyhľadajte aj lekára.** Unikajúca kvapalina z akumulátora môže mať za následok podráždenie pokožky alebo popáleniny.
- ▶ **Po poškodení akumulátora alebo v prípade neodborného používania môžu z akumulátora vystupovať škodlivé výpary. Zabezpečte prívod čerstvého vzduchu a v prípade nevoľnosti vyhľadajte lekársku pomoc.** Tieto výpary môžu podráždiť dýchacie cesty.
- ▶ **Akumulátory nabíjajte len v takých nabíjačkách, ktoré odporúča výrobca akumulátora.** Ak sa používa nabíjačka, určená na nabíjanie určitého druhu akumulátorov, na nabíjanie iných akumulátorov, hrozí nebezpečenstvo požiaru.
- ▶ **Používajte priložený akumulátor iba spolu s Vaším stavebným rádiom a/alebo s ručným elektrickým náradím Bosch.** Len takto bude akumulátor chránený pred nebezpečným preťažením.
- ▶ **Špicatými predmetmi, ako napr. klince alebo skrutkovače, alebo pôsobením vonkajšej sily môže dôjsť k poškodeniu akumulátora.** Vo vnútri môže dôjsť k skratu a akumulátor môže začať horieť, môže z neho unikať dym, môže vybuchnúť alebo sa prehriať.
- ▶ **Dôkladne si prečítajte a striktné dodržiavajte bezpečnostné a pracovné pokyny uvedené v Návodoch na používanie ručného elektrického náradia, ktoré pripájate k stavebnému rádiu.**

## Popis produktu a výkonu



**Prečítajte si všetky Výstražné upozornenia a bezpečnostné pokyny.** Zanedbanie dodržiavania Výstražných upozornení a pokynov uvedených v nasledujúcom texte môže mať za následok zásah elektrickým prúdom, spôsobiť požiar a/alebo ťažké poranenie.

Vyklopte si láskavo vyklápaciu stranu s obrázkami sieťového zdroja a nechajte si ju vyklopenú po celý čas, keď čítate tento Návod na používanie.

## Vyobrazené komponenty

Číslovanie jednotlivých zobrazených komponentov sa vzťahuje na vyobrazenie stavebného rádia na grafickej strane tohto Návodu na používanie.

- 1 Rukoväť
- 2 Reproduktor
- 3 Tlačidlo vypínača
- 4 Tlačidlo na manuálne nastavovanie zvuku „Equalizer“

## 84 | Slovensky

- 5 Tlačidlo na zníženie hlasitosti/hĺbok/výšok „Vol -“
- 6 Tlačidlo na zvýšenie hlasitosti/hĺbok/výšok „Vol +“
- 7 Prúťová anténa
- 8 Displej
- 9 Tlačidlá na ukladanie programov
- 10 Tlačidlo na nastavenie času ☹
- 11 Tlačidlo na vyhľadávanie smerom dole ◀◀
- 12 Tlačidlo na vyhľadávanie smerom hore ▶▶
- 13 Tlačidlo vypnutia zvuku „Mute“
- 14 Tlačidlo pre výber audiozdroja „Source“
- 15 Akumulátor\*
- 16 Tlačidlo uvoľnenia aretácie akumulátora
- 17 Šachta na akumulátor
- 18 Skrutka viečka priehradky na batérie
- 19 Viečko priehradky na batérie
- 20 Kryt odkladacej priehradky
- 21 Aretáčna páčka odkladacej priehradky
- 22 Zdieľka „AUX IN“ (vstup)
- 23 Zdieľka na pripojenie napätia 12 V
- 24 Zástrčkový sieťový adaptér
- 25 Zástrčka prístroja
- 26 Šnúra AUX

\*Zobrazené alebo popísané príslušenstvo nepatrí celé do základnej výbavy produktu. Kompletné príslušenstvo nájdete v našom programe príslušenstva.

**Zobrazovanie (indikačné) prvky**

- a Indikácia rozhlasovej frekvencie
- b Indikácia stavu nabitia akumulátora
- c Indikácia streoprijímu
- d Indikácia vypnutého zvuku
- e Multifunkčná indikácia
- f Indikácia audiozdroja

**Technické údaje**

Stavebné rádio	GML 10,8 V-LI	
Vecné číslo		3 601 D29 2..
Záložné batérie	2 x 1,5 V (LR03/AAA)	
Akumulátor	V	10,8
Hmotnosť podľa EPTA-Procedure 01/2003	kg	1,4
Povolená teplota okolia		
- pri nabíjaní	°C	0... +45
- pri prevádzke*	°C	-10... +40
- pri skladovaní	°C	-20... +50
Odporúčané akumulátory		GBA 10,8 V ...
Odporúčané nabíjačky		AL 11..

\* obmedzený výkon pri teplote < 0 °C

Technické údaje určené pomocou akumulátora, ktorý je súčasťou balenia.

**Stavebné rádio** GML 10,8 V-LI**Audioprevádzka/rádioprijímač**

Prevádzkové napätie		
- počas prevádzky so zástrčkovým sieťovým adaptérom	V	12
- počas akumulátorovej prevádzky	V	10,8
Menovitý výkon zosilňovača (pri prevádzke so zástrčkovým sieťovým adaptérom)		2 x 5 W
Rozsah prijímu		
- VKV (UKW)	MHz	87,5 - 108
- SV (MW)	kHz	531 - 1602

\* obmedzený výkon pri teplote < 0 °C

Technické údaje určené pomocou akumulátora, ktorý je súčasťou balenia.

**Zástrčkový sieťový adaptér**

Vecné číslo		1 600 A00 0..
Vstupné napätie	V~	100 - 240
Frekvencia	Hz	50/60
Vstupný prúd	mA	500
Výstupné napätie	V=	12
Výstupný prúd	mA	1500
Hmotnosť podľa EPTA-Procedure 01/2003	kg	0,2
Trieda ochrany		□/II

**Montáž****Napájanie stavebného rádia**

Stavebné rádioprijímače môžu byť napájané zo zástrčkového sieťového adaptéra **24** alebo lítiovo-iónovým akumulátorom **15**.

**Používanie s akumulátorom**

**Upozornenie:** Používanie takých akumulátorov, ktoré nie sú pre dané stavebné rádio vhodné, môže mať za následok nesprávne fungovanie stavebného rádia alebo jeho poškodenie.

**Upozornenie:** Akumulátor sa dodáva v čiastočne nabitom stave. Aby ste zaručili plný výkon akumulátora, pred prvým použitím akumulátor v nabíjačke úplne nabite.

► **Používajte len nabíjačky uvedené v technických údajoch.** Len tieto nabíjačky sú prispôbené lítium-iónovým akumulátorom schváleným pre vaše stavebné rádio.

Lítiovo-iónové akumulátory možno kedykoľvek dobíjať bez toho, aby to negatívne ovplyvnilo ich životnosť. Prerušenie nabíjania takýto akumulátor nepoškodzuje.

Vložte akumulátor do šachty na akumulátor **17** takým spôsobom, aby kontakty akumulátora prilieli ku kontaktom šachty na akumulátor **17** a postarajte sa o to, aby akumulátor v šachte na akumulátor zaskočil.

Indikácia stavu nabitia akumulátora **b** sa objaví na displeji v okamihu, keď bol vložený akumulátor s dostatočným napätím

a stavebné rádio nie je spojené so sieťou pomocou zástrčkového sieťového adaptéra **24**.

Indikácia stavu nabitia akumulátora **b** zobrazuje aktuálny stav nabitia akumulátora. Keď indikácia stavu nabitia akumulátora bliká, treba akumulátor dobiť.

Indikácia	Kapacita
	≥ 2/3
	≥ 1/3
	< 1/3
	Rezerva
	Akumulátor vybitý

Ak chcete akumulátor **15** vybrať, stlačte uvoľňovacie tlačidlá **16** na akumulátore a vyberte akumulátor zo šachty **17**.

#### Prevádzka so zástrčkovým sieťovým napájačom

► **Prekontrolujte napätie elektrickej siete!** Zdroj prúdu musí mať hodnotu zodnú s údajmi na typovom štítku zástrčkového sieťového adaptéra.

Otvorte ochranný kryt pripájacieho konektora 12 V **23**. Zasuňte zástrčku **25** zástrčkového sieťového adaptéra 12 V do pripájacieho konektora **23**. Pripojte zástrčkový sieťový adaptér na elektrickú sieť.

► **Používajte výlučne originálny zástrčkový sieťový adaptér Bosch, ktorý je určený pre Vaše stavebné rádio.** Len takto bude možná bezchybná prevádzka stavebného rádia.

Na ochranu proti znečisteniu nasadte ochranný kryt pripájacieho konektora 12 V **23** opäť na miesto, keď ste zástrčku (konektor) odstránili.

Keď zástrčkový sieťový adaptér **24** nepoužívate, môžete ho mať odložený v odkladacej priehradke stavebného rádia. Otvorte na tento účel aretačnú páčku **21** a vyklopte kryt **20** odkladacej priehradky.

#### Vkladanie/výmena záložných batérií

Aby sa zachoval v pamäti stavebného rádia správny hodinový čas, musia byť doň vložené záložné batérie. Na tento účel odporúčame používanie alkalicko-mangánových batérií.

Na otvorenie priehradky na batérie uvoľnite skrutku **18** a viečko priehradky na batérie **19** odoberte. Vložte záložné batérie. Dajte pritom pozor na správne pólovanie podľa vyobrazenia na vnútornej strane viečka priehradky na batérie.

Viečko priehradky na batérie **19** opäť založte a priskrutkujte ho pomocou skrutky **18**.

Záložné batérie nahradte za nové vtedy, keď začne časová indikácia **e** blikať a hodinový čas na stavebnom rádiu sa už nedá uložiť do pamäte.

Vymieňajte vždy všetky batérie súčasne. Pri jednej výmene používajte len batérie jedného výrobcu a vždy také, ktoré majú rovnakú kapacitu.

► **Keď stavebné rádio dlhší čas nepoužívate, vyberte z neho záložné batérie.** Počas dlhšieho skladovania by mohli záložné batérie korodovať a mohli by sa aj samočinne vybiť.

## Používanie

► **Chrňte si stavebné rádio pred vlhkom a pred priamym slnečným žiarením.** Toto stavebné rádio je vhodné len na používanie v suchých vnútorných priestoroch.

### Audioprevádzka

#### Zapínanie/vypínanie

Na **zapnutie** stavebného rádia stlačte tlačidlo vypínača **3**. Displej **8** sa aktivuje a spustí sa prevádzka (prehrávanie skladieb) z toho audiozdroja, ktorý bol nastavený pri poslednom vypnutí stavebného rádia.

**Upozornenie:** Pri prvom použití s akumulátorom alebo po dlhej prestávke v používaní stavebného rádia môže byť potrebné stlačiť na zapnutie tlačidlo vypínača **3** viackrát, alebo ho bude treba podržať stlačené dlhšie.

Displej **8** sa pri každom stlačení tlačidla na niekoľko sekúnd rozsvieti.

Na **vypnutie** stavebného rádia stlačte znova tlačidlo vypínača **3**. Aktuálne nastavenie audiozdroja sa uloží do pamäte.

Aby ste ušetrili energiu, zapínajte stavebné rádio len vtedy, keď ho skutočne používate.

#### Nastavenie hlasitosti

Po zapnutí stavebného rádia je vždy nastavená stredná hodnota hlasitosti (stupeň 10).

Ak chcete hlasitosť zvýšiť, stlačte tlačidlo „Vol +“ **6**, ak chcete hlasitosť znížiť, stlačte tlačidlo „Vol –“ **5**. Nastavenie hlasitosti „VL“ ako hodnota medzi 0 a 20 sa na niekoľko sekúnd zobrazí ako indikácia **e** na displeji.

Pred nastavovaním alebo pred menením rozhlasového vysielča nastavte hlasitosť na nižšiu hodnotu, pred spustením externého audiozdroja na nejakú strednú hodnotu.

Keď chcete vypnúť zvuk, stlačte tlačidlo „Mute“ **13**. Keď chcete zvuk znova zapnúť, stlačte buď znova tlačidlo „Mute“ **13** alebo jedno z tlačidiel hlasitosti „Vol +“ **6** alebo „Vol –“ **5**.

#### Nastavenie kvality zvuku

Na dosiahnutie optimálnej reprodukcie zvuku je do stavebného rádia zabudovaný egalizér.

Keď chcete manuálne zmeniť hladinu reprodukcie hĺbok, stlačte tlačidlo „Equalizer“ **4** jedenkrát. Na displeji sa objavia „BA“ a takisto v pamäti uložená hladina reprodukcie hĺbok v indikácii **e**. Na nastavenie hladiny reprodukcie výšok stlačte tlačidlo „Equalizer“ **4** znova, v indikácii **e** sa na displeji zobrazia „TR“ a takisto úroveň reprodukcie výšok uložená v pamäti.

Úroveň reprodukcie hĺbok resp. výšok sa dá meniť v rozsahu od – 5 do + 5. Ak chcete nastavenú zobrazenú hodnotu zvýšiť, stlačte vždy tlačidlo „Vol +“ **6**, na zníženie nastavenej hodnoty tlačidlo „Vol –“ **5**. Tieto zmenené hodnoty sa automaticky uložia do pamäte, keď sa indikácia **e** niekoľko sekúnd po poslednom stlačení tlačidla zmení späť na indikáciu hodinového času.

#### Voľba audiozdroja

Ak chcete vybrať audiozdroj, stláčajte tlačidlo „Source“ **14** dovtedy, kým sa na displeji zobrazí indikácia **f** pre požadovaný interný audiozdroj, pozri k tomu odsek „Nastavenie roz-

## 86 | Slovensky

hlasových vysieláčov/uloženie do pamäte“, strana 86) resp. externý audiozdroj (pozri k tomu odsek „Pripojenie externých audiozdrojov“, strana 86):

- „**FM**“: Rádio s vlnovým rozsahom VKV,
- „**AM**“: Rádio s vlnovým rozsahom SV,
- „**AUX**“: externý audiozdroj (napr. CD-prehrávač) pripojený cez konektor – zdierku 3,5 mm **22**.

**Nastavenie prútovej antény**

Toto stavebné rádio sa dodáva s namontovanou prútovej anténou **7**. Pri zapnutej rozhlasovej prevádzke otáčajte a vykrúćajte prútovej anténu do takej polohy, v ktorej máte najlepší príjem.

Ak nie je prijateľný príjem možný, postavte stavebné rádio na nejaké iné miesto s lepším rozhlasovým príjmom.

**Upozornenie:** V prípade používania stavebného rádia v bezprostrednej blízkosti vysielacích zariadení, vysieláčiek alebo iných elektronických prístrojov môže dochádzať k negatívne-mu ovplyvneniu kvality rozhlasového príjmu rádioprijímača.

**Nastavenie rozhlasových vysieláčov/uloženie do pamäte**

Stláčajte tlačidlo na voľbu audiozdroja „**Source**“ **14** toľkokrát, kým sa zobrazí na displeji **f** „**FM**“ (frekvenčná modulácia) pre vlnový rozsah príjmu veľmi krátkych vln (VKV) resp. „**AM**“ (amplitúdová modulácia) pre vlnový rozsah príjmu stredných vln (SV).

Na **nastavenie určitej konkrétnej rozhlasovej frekvencie** stláčajte tlačidlo pre vyhľadávanie smerom hore **▶▶▶ 12**, keď chcete frekvenciu zvýšiť, resp. tlačidlo pre vyhľadávanie smerom dole **◀◀◀ 11**, keď chcete frekvenciu znížiť. Aktuálne nastavená frekvencia sa zobrazuje v indikácii **a** na displeji.

Ak chcete **vyhľadávať vysieláče s veľkou intenzitou signálu**, stlačte tlačidlo na vyhľadávanie smerom hore **▶▶▶ 12**, resp. tlačidlo na vyhľadávanie smerom dole **◀◀◀ 11** a podržte ho krátko stlačené. Frekvencia nájdeného rozhlasového vysieláča sa zobrazí v indikácii **a** na displeji.

Ak je príjem vhodného rozhlasového signálu dostatočne intenzívny, stavebné rádio sa automaticky prepne na stereo-príjem. Na displeji sa objaví indikácia pre stereo-príjem **c**.

Ak chcete **uložiť nastavený vysieláč** do pamäte, stlačte niektoré tlačidlo na ukladanie programov **9** na dobu 3 sekundy. Len čo sa zobrazí v indikácii **e** „**PR**“ a takisto číslo zvoleného tlačidla na ukladanie programov, je vysieláč uložený v pamäti. Do pamäte môžete uložiť 5 rozhlasových vysieláčov VKV a 5 vysieláčov SV. Pamätajte na to, že miesto v pamäti rádioprijímača, ktoré už bolo obsadené, sa pri novom výbere novo nastaveným rozhlasovým vysieláčom prepíše.

Keď chcete **počúvať niektorý vysieláč** uložený v pamäti, stlačte krátko príslušné tlačidlo na ukladanie programov **9**. V indikácii **e** sa na displeji na niekoľko sekúnd zobrazí „**PR**“ a takisto číslo pamäte programu.

**Pripojenie externých audiozdrojov**

Okrem integrovaného rádioprijímača môžete počúvať reprodukciu z rôznych externých audiozdrojov.

Odoberte ochranný kryt konektora – zdierky „**AUX IN**“ **22**. Zasuňte konektor (džek) 3,5 mm kábla-šnúry **26** do zdierky (pozri obrázok na grafickej strane tohto Návodu). Pripojte druhú zástrčku kábla AUX na nejaký vhodný audiozdroj.

Keď chcete počúvať pripojený audiozdroj, stláčajte tlačidlo pre výber audiozdroja „**Source**“ **14** Keď chcete počúvať pripojený audiozdroj, stláčajte tlačidlo pre výber audiozdroja **f** dovtedy, kým sa na zobrazí displeji „**AUX**“.

Na ochranu proti znečisteniu nasadte ochranný kryt konektora „**AUX IN**“ **22** znova, keď ste zástrčku kábla AUX (džek) vybrali.

**Indikácia hodinového času**

Toto stavebné rádio je vybavené indikáciou hodinového času, ktorá je napájaná z osobitného zdroja. Keď sú do priehradky na batérie rádioprijímača vložené záložné batérie s dostatočnou kapacitou (pozri odsek „Vkladanie/výmena záložných batérií“, strana 85), môže sa hodinový čas uložiť do pamäte aj v takom prípade, keď je stavebné rádio odpojené od zdroja elektrickej energie odpojením od elektrickej siete alebo vybratím akumulátorov.

**Nastavenie hodinového času**

- Ak chcete nastaviť hodinový čas, stláčajte tlačidlo na nastavenie času **⊕ 10** toľkokrát, kým začne blikať číslo označujúce hodiny v indikácii času **e**.
- Stlačte tlačidlo na vyhľadávanie smerom hore **▶▶▶ 12**, resp. tlačidlo na vyhľadávanie smerom dole **◀◀◀ 11** toľkokrát, kým sa na displeji objaví korektná hodinová číslica.
- Znova stlačte tlačidlo **⊕ 10**, aby v indikácii **e** blikalo číslo indikujúce minúty.
- Stlačte tlačidlo na vyhľadávanie smerom hore **▶▶▶ 12**, resp. tlačidlo na vyhľadávanie smerom dole **◀◀◀ 11** toľkokrát, kým sa na displeji objaví korektná minútová číslica.
- Stlačte tlačidlo **⊕ 10** tretíkrát, aby ste uložili nastavený hodinový čas do pamäte.

**Pokyny na používanie****Pokyny pre optimálne zaobchádzanie s akumulátorom**

Chráňte akumulátor pred vlhkosťou a vodou.

Akumulátor skladujte iba pri rozsahu teploty od –20 °C do 50 °C. Nenechávajte napríklad akumulátor v lete položený v automobile.

Nový akumulátor alebo akumulátor, ktorý sa dlhší čas nepoužíval, dáva plný výkon až po cca 5 nabíjacích a vybíjacích cykloch.

Výrazne skrátená prevádzková doba akumulátora po nabití signalizuje, že akumulátor je opotrebovaný a treba ho vymeniť za nový.

Dodržiavajte pokyny na likvidáciu.

**Poruchy – príčiny a ich odstránenie**

Príčina	Odstránenie
<b>Stavebné rádio nefunguje</b>	
Napájanie elektrickým prúdom chýba	Zasuňte správne zástrčku zástrčkového sieťového adaptéra a pripojovaciu zástrčku resp. úplne nabitý akumulátor
Stavebné rádio je príliš teplé alebo príliš studené	Počkajte, kým stavebné rádio dosiahne prevádzkovú teplotu

**Príčina Odstránenie****Stavebné rádio pri napájaní z elektrickej siete nefunguje**

Poškodený zástrčkový sieťový adaptér alebo pripojovací kábel	Skontrolujte zástrčkový sieťový adaptér a pripojovací kábel a v prípade potreby ich dajte vymeniť
--	---

Zasunutý nesprávny sieťový adaptér	Používajte len originálny zástrčkový sieťový adaptér Bosch (dá sa objednať aj ako náhradná súčiastka)
------------------------------------	---

**Stavebné rádio pri napájaní z akumulátora nefunguje**

Kontakty akumulátora sú znečistené	Vyčistíte kontakty akumulátora; napríklad viacnásobným zasunutím a vysunutím akumulátora, prípadne akumulátor vymeniť za nový
------------------------------------	---

Akumulátor je pokazený	Akumulátor vymeniť za nový
Akumulátor je príliš teplý alebo príliš studený	Počkajte, kým dosiahne vložený akumulátor prevádzkovú teplotu

**Stavebné rádio prestane odrazu hrať**

Zástrčkový sieťový adaptér alebo akumulátor nie sú správne zasunuté, prípadne nie sú celkom zasunuté	Zastrčte zástrčkový sieťový adaptér, resp. akumulátor správne a úplne
--	---

**Rádioprijímač má zlý príjem**

Rušenie inými elektrickými spotrebičmi alebo následkom nevhodného umiestnenia rádia	Postavte stavebné rádio na nejaké iné miesto s lepším príjmom, resp. do väčšej vzdialenosti od ostatných elektronických prístrojov
---	--

**Hodinový čas sa neukazuje**

Záložné batérie pre hodiny sú vybité	Vymeňte záložné batérie
Záložné batérie sú vložené pólovo nesprávne	Vložte záložné batérie pólovo správne

Ak uvedené postupy nápravy nie sú v stave odstrániť poruchu, skontaktujte sa s autorizovaným servisným strediskom Bosch.

## Údržba a servis

### Údržba a čistenie

Udržujte stavebné rádio vždy v čistote, aby ste mohli pracovať kvalitne a bezpečne.

Znečistenia utrite vlhkou mäkkou handričkou. Nepoužívajte žiadne čistiace prostriedky ani rozpúšťadlá.

### Servisné stredisko a poradenstvo pri používaní

Servisné stredisko Vám odpovie na otázky týkajúce sa opravy a údržby Vášho produktu ako aj náhradných súčiastok. Rozložené obrázky a informácie k náhradným súčiastkam nájdete aj na web-stránke:

**www.bosch-pt.com**

Tím poradcov Bosch Vám s radosťou poskytne pomoc pri otázkach týkajúcich sa našich produktov a ich príslušenstva. Pri všetkých dopytoch a pri objednávkach náhradných súčiastok uvádzajte bezpodmienečne 10-miestne vecné číslo uvedené na typovom štítku výrobcu.

### Slovenska

Na [www.bosch-pt.sk](http://www.bosch-pt.sk) si môžete objednať opravu vášho stroja alebo náhradné diely online.

Tel.: (02) 48 703 800

Fax: (02) 48 703 801

E-Mail: [servis.naradia@sk.bosch.com](mailto:servis.naradia@sk.bosch.com)

[www.bosch.sk](http://www.bosch.sk)

### Transport

Priložené lítiovo-iónové akumulátory podliehajú požiadavkám pre transport nebezpečného nákladu. Tieto akumulátory smie používateľ narádiaz prepravovať po cestách bez ďalších opatrení.

Pri zasielaní tretími osobami (napr.: leteckou dopravou alebo prostredníctvom špedície) treba rešpektovať osobitné požiadavky na obaly a označenie. V takomto prípade treba pri príprave zásielky bezpodmienečne konzultovať s expertom pre prepravu nebezpečného tovaru.

Akumulátory zasielajte iba vtedy, ak nemajú poškodený obal. Otvorené kontakty prelepte a akumulátor zabaľte tak, aby sa v obale nemohol posúvať.

Rešpektujte aj prípadné doplňujúce národné predpisy.

### Likvidácia



Stavebné rádiá, zástrčkové sieťové adaptéry, akumulátory, príslušenstvo a obal treba dať na recykláciu zodpovedajúcu ochrane životného prostredia.

Neodhadzujte opotrebované Stavebné rádiá, zástrčkové sieťové adaptéry ani akumulátory/batérie do komunálneho odpadu!

### Len pre krajiny EÚ:



Podľa Európskej smernice 2012/19/EÚ sa musia nepoužiteľné ručné elektrické spotrebiče a podľa európskej smernice 2006/66/ES sa musia poškodené alebo opotrebované akumulátory/batérie zbierať separovane a treba ich dávať na recykláciu zodpovedajúcu ochrane životného prostredia.

### Akumulátory/batérie:



#### Li-ion:

Všimnite si láskavo pokyny v odseku „Transport“, strana 87.

Zmeny vyhradené.

## Magyar

### Biztonsági előírások

**FIGYELMEZTETÉS** Olvassa el valamennyi biztonsági előírást és utasítást, az építkezési területi rádió hátoldalán található tájékoztatót is. A biztonsági előírások és utasítások betartásának elmulasztása áramütésekhez, tűzhöz és/vagy súlyos testi sérülésekhez vezethet.

**Őrizze meg a jövőbeli használatra is valamennyi biztonsági előírást és utasítást.**

A biztonsági előírásokban használt „építkezési területi rádió” megjelölés mind a hálózati üzemű építkezési területi rádiókra (dugasztható hálózati tápegységgel), mind az akkumulátorral üzemelő építkezési területi rádiókra (dugasztható hálózati tápegység nélkül) érvényes.

- ▶ **Tartsa tisztán és jól megvilágított állapotban a munkahelyét.** A rendetlenség és a megvilágítatlan munkaterület balesetekhez vezethet.
- ▶ **A dugasztható hálózati tápegység csatlakozó dugójának bele kell illeszkednie a dugaszolóaljzatba. A csatlakozó dugót semmilyen módon sem szabad megváltoztatni. Az építkezési területi rádiókhoz ne használjon csatlakozó adaptert.** A változtatás nélküli csatlakozó dugók és a megfelelő dugaszoló aljzatok csökkentik az áramütés kockázatát.
- ▶ **Ne használja a dugasztható hálózati tápegység kábelét a rendeltetésétől eltérő célokra, vagyis az építkezési területi rádiót soha ne hordozza vagy akassza fel a kábelnél fogva, és sohasé húzza ki a hálózati csatlakozó dugót a kábelnél fogva. Tartsa távol a kábel hőforrásoktól, olajtól, éles élektől és sarkaktól és mozgó gépkatrészeketől.** Egy megrongálódott vagy csomókkal teli kábel megnöveli az áramütés veszélyét.
- ▶ **Tekerje teljesen le a dugasztható hálózati tápegység csatlakozó kábelét, ha az építkezési területi rádiót a hálózatról üzemelteti.** A hálózati csatlakozó vezeték más képp felmelegedhet.
- ▶ **Ügyeljen arra, hogy a hálózati csatlakozódugót bármi kor ki lehessen húzni.** Az építkezési területi rádióknak a vilamos hálózatról való leválasztására a hálózati csatlakozó dugó kihúzása az egyetlen lehetőség.



**Tartsa távol az építkezési területi rádiót és a dugasztható hálózati tápegységet az esőtől vagy nedvességtől.** A víz behatolása az építkezési területi rádióba vagy a dugasztható hálózati tápegységbe megnöveli az áramütés veszélyét.

- ▶ **Tartsa tisztán az építkezési területi rádiót és a dugasztható hálózati tápegységet.** Elszennyeződés esetén megnövekedik az áramütés veszélye.
- ▶ **Az építkezési területi rádiót, a dugasztható hálózati tápegységet, a kábel és a csatlakozó dugót minden használat előtt ellenőrizni kell. Ha az építkezési területi rádión károkat észlel, ne használja. Ne nyissa fel saját maga az építkezési területi rádiót és a dugasztható hálózati tápegységet, hanem azt csak szakképzett szak-**

**emberrel és csak eredeti pótalkatrészek használatával javíttassa meg.** A megrongálódott építkezési területi rádiók, dugasztható hálózati tápegységek, kábelek és csatlakozó dugók megnövelik az áramütés veszélyét.

- ▶ **Ez az építkezési területi rádió nincs arra előirányozva, hogy korlátozott fizikai, érzékelési vagy szellemi képességű, illetve kellő tapasztalattal és/vagy tudással nem rendelkező személyek használják. Ezt az építkezési területi rádiót legalább 8 éves gyerekek és olyan személyek is használhatják, akiknek a fizikai, érzékelési, vagy értelmi képességeik korlátozottak, vagy nincsenek meg a megfelelő tapasztalataik, illetve tudásuk, ha az ilyen személyekre a biztonságukért felelős más személy felügyel, vagy az építkezési területi rádió biztonságos kezelésére kioktatta őket és megértették az azzal kapcsolatos veszélyeket.** Ellenkező esetben fennáll a hibás működés és a sérülés veszélye.
- ▶ **Tartsa a gyerekeket a használat, tisztítás és karbantartás során felügyelet alatt.** Ez biztosítja, hogy gyerekek ne játsszanak az építkezési területi rádióval.
- ▶ **Ne nyissa fel az akkumulátort.** Ekkor fennáll egy rövidzárlat veszélye.



**Óvja meg az akkumulátort a forróságtól, például a tartós napsugárzástól, a tűztől, a víztől és a nedvességtől.** Robbanásveszély.

- ▶ **Tartsa távol a használaton kívüli akkumulátort irodai kapcsolótól, pénzérméktől, kulcsoktól, szögektől, csavaroktól és más kisméretű fémtárgyaktól, amelyek áthidalhatják az érintkezőket.** Az akkumulátor érintkezői közötti rövidzárlat égési sérüléseket vagy tüzet okozhat.
- ▶ **Hibás alkalmazás esetén az akkumulátorból folyadék léphet ki. Kerülje el az érintkezést a folyadékkal. Ha véletlenül mégis érintkezésbe jutott az akkumulátorfolyadékkal, azonnal öblítse le vízzel az érintett felületet. Ha a folyadék a szemébe jutott, keressen fel ezen kívül egy orvost.** A kilépő akkumulátorfolyadék irritációkat vagy égéses bőrsérüléseket okozhat.
- ▶ **Az akkumulátor megrongálódása vagy szakszerűtlen kezelése esetén abból gőzök léphetnek ki. Azonnal jutasson friss levegőt a helyiségbe, és ha panaszai vannak, keressen fel egy orvost.** A gőzök ingerelhetik a légutakat.
- ▶ **Az akkumulátort csak a gyártó által ajánlott töltőkészülékekben töltsen fel.** Ha egy bizonyos akkumulátortípus feltöltésére szolgáló töltőkészülékben egy másik akkumulátort próbál feltölteni, tűz keletkezhet.
- ▶ **Az akkumulátort csak az építkezési területi rádiójához és/vagy egy Bosch elektromos kéziszerszámmal használja.** Az akkumulátort csak így lehet megvédeni a veszélyes túlterhelésektől.
- ▶ **Az akkumulátort hegyes tárgyak, például tűk vagy csavarhúzó, vagy külső erőbehatások megrongálhatják.** Belső rövidzárlat léphet fel és az akkumulátor kigyulladhat, füstöt bocsáthat ki, felrobbanhat, vagy túlhevülhet.
- ▶ **Olvassa el és szigorúan tartsa be azon berendezések biztonsági előírásait munkavégzési előírásait, amelyeket hozzákapszol az építkezési területi rádiójához.**



## A termék és alkalmazási lehetőségeinek leírása



**Olvassa el az összes biztonsági figyelmeztetést és előírást.** A következőkben leírt előírások betartásának elmulasztása áramütésekhez, tűzhöz és/vagy súlyos testi sérülésekhez vezethet.

Kérjük hajtja ki az építkezési területi rádió képét tartalmazó kihajtható ábrás oldalt, és hagyja így kihajtvva, miközben ezt a kezelési útmutatót olvassa.

### Az ábrázolásra kerülő komponensek

Az ábrázolásra kerülő alkatrészek számozása az építkezési területi rádióknak az ábrákat tartalmazó oldalon található ábrákra vonatkozik.

- 1 Tartófogantyú
- 2 Hangszóró
- 3 Be-/ki-gomb
- 4 „Equalizer” kézi hangzaskép beállító gomb
- 5 „Vol -” hangerő/mély/magas csökkentő gomb
- 6 „Vol +” hangerő/mély/magas növelő gomb
- 7 Rúdantenna
- 8 Kijelző
- 9 Program tároló gombok
- 10 időbeállító gomb
- 11 lefelé kereső gomb
- 12 felfelé kereső gomb
- 13 „Mute” (Némítás) gomb
- 14 „Source” audió forrás kijelölő gomb
- 15 Akkumulátor\*
- 16 Akkumulátor reteszelés feloldó gomb
- 17 Akkumulátor-kosár
- 18 Elemfiók fedél csavar
- 19 Az elemtartó fedele
- 20 Tárolórekesz fedél
- 21 Tárolórekeszek fedél reteszelőkar
- 22 „AUX IN”-hüvely
- 23 12-V-csatlakozó hüvely
- 24 Dugaszolható hálózati tápegység
- 25 Készülék dugaszoló aljzat
- 26 AUX-kábel

\*A képeken látható vagy a szövegben leírt tartozékok részben nem tartoznak a standard szállítmányhoz. Tartozékprogramunkban valamennyi tartozék megtalálható.

### Kijelző elemek

- a Rádiófrekvencia kijelzése
- b Akkumulátor feltöltési kijelző
- c Sztereo vétel kijelzés
- d Némítő kapcsolás kijelzése
- e Multifunkcionális kijelző
- f Audió forrás kijelzés

## Műszaki adatok

Építkezési területi rádió		GML 10,8 V-Li	
Cikkszám		3 601 D29 2..	
Pufferelemek		2 x 1,5 V (LR03/AAA)	
Akkumulátor	V	10,8	
Súly az „EPTA-Procedure 01/2003” (2003/01 EPTA-eljárás) szerint	kg	1,4	
Megengedett környezeti hőmérséklet			
- a töltés során	°C	0... +45	
- az üzemeltetés során*	°C	-10... +40	
- a tárolás során	°C	-20... +50	
Javasolt akkumulátorok		GBA 10,8 V ...	
Javasolt töltőkészülékek		AL 11..	
<b>Audió/rádió-üzemmód</b>			
Üzemi feszültség			
- dugaszolható hálózati tápegységgel való üzemeltetés esetén	V	12	
- akkumulátoros üzem mellett	V	10,8	
Erősítő névleges teljesítménye (a dugaszolható hálózati tápegységgel való üzemeltetésnél)		2 x 5 W	
Vételi tartomány			
- URH	MHz	87,5 - 108	
- KH	kHz	531 - 1602	
* korlátozott teljesítmény < 0 °C hőmérsékletek esetén			
A műszaki adatok a szállítmányhoz tartozó akkumulátorral kerültek meghatározásra.			

Dugaszolható hálózati tápegység		1 600 A00 0..	
Cikkszám		1 600 A00 0..	
Bemeneti feszültség	V~	100 - 240	
Frekvencia	Hz	50/60	
Bemeneti áram	mA	500	
Kimeneti feszültség	V=	12	
Kimeneti áram	mA	1500	
Súly az „EPTA-Procedure 01/2003” (2003/01 EPTA-eljárás) szerint	kg	0,2	
Érintésvédelmi osztály		<input type="checkbox"/> / II	

## Összeszerelés

### Az építkezési területi rádió energiaellátása

Az építkezési területi rádió energiaellátását a **24** dugaszolható hálózati tápegységgel, vagy egy a **15** Li-ion-akkumulátorral lehet biztosítani.

## 90 | Magyar

**Üzemeltetés az akkumulátorral**

**Megjegyzés:** Az építkezési területi rádióhoz nem megfelelő akkumulátorok használata működési hibákhoz vagy az építkezési területi rádió megromlásához vezethet.

**Megjegyzés:** Az akkumulátor részben feltöltve kerül kiszállításra. Az akkumulátor teljes teljesítményének biztosítására az első alkalmazás előtt töltsse fel teljesen az akkumulátort a töltőkészülékben.

▶ **Csak a Műszaki Adatoknál megadott töltőkészületeket használja.** Csak ezek a töltőkészületek felelnek meg az Ön építkezési területi rádiójához engedélyezett Li-ion-akkumulátorok feltöltésére.

A Li-ion-akkumulátort bármikor fel lehet tölteni, anélkül, hogy ez megrövidítené az élettartamát. A töltési folyamat megszakítása nem árt az akkumulátornak.

Tegyen be úgy egy akkumulátort a **17** akkumulátor-kosárba, hogy az akkumulátor csatlakozói a **17** akkumulátor-kosáron belül legyenek, majd pattintsa be az akkumulátort az akkumulátor-kosárba.

A kijelzőn a **b** akkumulátor-feltöltési szintjelző display azonnal megjelenik, mielőtt egy kielégítő feszültségű akkumulátort behelyeznek a készülékbe és az építkezési területi rádió nincs a **24** dugaszolható hálózati tápegység segítségével összekötve a villamos hálózattal.

A **b** akkumulátor-feltöltési szintjelző display az akkumulátor aktuális állapotát mutatja. Ha az akkumulátor-feltöltési szintjelző display villog, az akkumulátort fel kell tölteni.

Kijelzés	Kapacitás
	≥ 2/3
	≥ 1/3
	< 1/3
	tartalék
	Az akkumulátor nincs feltöltve (üres)

A **15** akkumulátor kivételéhez nyomja meg az akkumulátoron található **16** reteszlefeldoldó gombot és húzza ki az akkumulátort a **17** akkumulátor-kosárból.

**Üzemeltetés dugaszolható hálózati tápegységgel**

▶ **Ügyeljen a helyes hálózati feszültségre!** A dugaszolható hálózati tápegység áramforrása feszültségének meg kell egyeznie a dugaszolható hálózati tápegység típustábláján feltüntetett adatokkal.

Nyissa ki a **23** 12-V-os csatlakozó hüvely védősapkáját. Csatlakoztassa a 12-V-os dugaszolható hálózati tápegység **25** készülek-csatlakozódugóját a **23** csatlakozó hüvelyhez. Csatlakoztassa a dugaszolható hálózati tápegységet a villamos hálózathoz.

▶ **Az építkezési területi rádióhoz kizárólag eredeti Bosch dugaszolható hálózati tápegységet használjon.** Az építkezési területi rádió kifogástalan üzemeltetését csak így lehet biztosítani.

Az elszennyeződés elleni védelemre ismét tegye fel a védősapkát a **23** 12-V-os csatlakozó hüvelyre, ha eltávolítja a készülek-csatlakozódugóját.

A **24** dugaszolható hálózati tápegységet használaton kívül az építkezési területi rádió tárolórekeszében lehet tárolni. Ehhez nyissa ki a **21** reteszelőkart és hajtsa fel a tárolórekesz **20** fedelét.

**A pufferelemek behelyezése/kicserélése**

Az építkezési területi rádió óraállításánál tárolásához a berendezésbe pufferelemeket kell behelyezni. Erre a célra alkáli-mangán-elemeket célszerű alkalmazni.

Az elemtartó felnyitásához lazítsa ki a **18** csavart és vegye le a **19** elemtartó fedelet. Tegye be a pufferelemeket. A behelyezéskor ügyeljen az elemtartó fedél külső oldalán található ábrázolásnak megfelelő helyes polaritás betartására

Tegye be ismét a helyére a **19** elemtartó fedelet és a **18** csavarral szorosan csavarozza be.

Cserélje ki a pufferrakkumulátorokat, ha az **e** kijelzés gyengébbé válik és az építkezési területi rádión az időpont már nem tárolható.

Mindig valamennyi elemet egyszerre cserélje ki. Csak egyazon gyártó cégtől származó és azonos kapacitású elemeket használjon.

▶ **Ha hosszabb ideig használaton kívül helyezi az építkezési területi rádiót, vegye ki belőle a pufferelemeket.** A pufferelemek egy hosszabb tárolás során korrodálhatnak, vagy maguktól kimerülhetnek.

**Üzemeltetés**

▶ **Övja meg az építkezési területi rádiót a nedvességtől és a közvetlen napsugárzástól.** Az építkezési területi rádió csak száraz belsőtéri körülmények között használható.

**Audió-üzemmód****Be- és kikapcsolás**

Az építkezési területi rádió **bekapcsolásához** nyomja meg a **3** be-/kikapcsolót. A **8** kijelző ekkor aktiválásra kerül és az építkezési területi rádión az utolsó kikapcsolás előtt beállított audió forrás kerül lejátszásra.

**Megjegyzés:** Az akkumulátoros üzemmód első alkalommal bekapcsolása esetén, vagy ha az építkezési területi rádiót hosszabb ideig nem használta, előfordulhat, hogy a **3** be-/kikapcsoló gombot többször, vagy hosszabb ideig be kell nyomni.

A **8** kijelző minden egyes gombnyomásnál néhány másodpercre kigyullad.

Az építkezési területi rádió **kikapcsolásához** nyomja meg ismét a **3** be-/kikapcsolót. Az audió forrás aktuális beállítása tárolásra kerül.

Energiatakarékosági megfontolásokról csak akkor kapcsolja be az építkezési területi rádiót, ha használja.

**A hangerő beállítása**

A bekapcsolás után az építkezési területi rádión mindig egy közepes hangerő (értéke: 10) van beállítva.

A hangerő növeléséhez nyomja meg a „Vol +” **6** gombot, a hangerő csökkentéséhez pedig a „Vol -” **5** gombot. A „VL” hangerő beállítás néhány másodpercen keresztül kijelzésre kerül és az **e** kijelzőn megjelenik egy 0 és 20 közötti érték.

Egy adóállomás beállítása vagy a beállítás megváltoztatása előtt állítsa be a hangerőt egy alacsony értékre, egy külső audió forrás elindítása előtt pedig egy közepes értékre.

A hang kikapcsolásához nyomja meg a **„Mute” 13** gombot. A hang ismételt bekapcsolásához vagy nyomja meg ismét a **„Mute” 13** gombot vagy az egyik hangerőszabályozó gombot (**„Vol +” 6**, illetve **„Vol -” 5**).

#### A hangzskép beállítása

Az optimális lejátszáshoz az építkezési területi rádióba egy equalizer van beépítve.

A mély hangszint kézi úton történő megváltoztatásához nyomja meg egyszer az **„Equalizer” 4** gombot. Az **e** kijelzőn megjelenik a **„BA”** kijelzés, valamint a mély hangszint tároló értéke. A magas hangszint kézi úton történő megváltoztatásához nyomja meg ismét az **„Equalizer” 4** gombot, erre az **e** kijelzőn megjelenik a **„TR”** kijelzés, valamint a magas hangszint tároló értéke.

A mély, illetve magas hangszintet az  $-5$  és  $+5$  közötti tartományban lehet megváltoztatni. A kijelzett érték növeléséhez nyomja meg a **„Vol +” 6** gombot, a csökkentéséhez pedig a **„Vol -” 5** gombot. A megváltoztatott értékek automatikusan tárolásra kerülnek, amikor az **e** kijelzés az utolsó gombnyomás után néhány másodperccel átkapcsol az időkijelzésre.

#### Az audió forrás kijelölése

Egy audió forrás kijelöléséhez nyomja meg annyiszor a **„Source” 14** gombot, amíg a kijelzőn megjelenik a kívánt belső audió forrás **f** kijelzése (lásd „A rádióadók beállítása/tárolása”, a 91. oldalon), illetve a külső audió forrás kijelzése (lásd „Külső audió források csatlakoztatása”, a 91. oldalon):

- **„FM”**: URH-rádióvétél,
- **„AM”**: KH-rádióvétél,
- **„AUX”**: külső audió forrás (pl. CD-lejátszó) a **22** 3,5-mm-es csatlakozó hüvelyen keresztül,

#### A rúdantenna helyzetének beállítása

Az építkezési területi rádió egy **7** rúdantennával felszerelve kerül kiszállításra. A rádió-üzemmódhoz forgassa el a rúdantennát abba az irányba, amely a legjobb vételt teszi lehetővé. Ha nincs lehetőség megfelelő minőségű vételre, állítsa fel egy másik helyen az építkezési területi rádiót, ahol jobbak a vételi viszonyok.

**Megjegyzés:** Ha az építkezési területi rádiót rádióállomások, rádiókészülékek vagy más elektronikus berendezések közvetlen környezetében üzemeltetik, a vételében zavarok léphetnek fel.

#### A rádióadók beállítása/tárolása

Nyomja meg annyiszor a **14 „Source”** audió forrás kijelölő gombot, amíg az **f** kijelzőn a **„FM”** (az ultrarövidhullámú vételi tartomány = URH), illetve az **„AM”** (középhullámú vételi tartomány = KH) megjelenik.

Egy **meghatározott rádiófrekvencia beállításához** a frekvencia megnöveléséhez nyomja meg a **▶▶▶ 12** felfelé kereső gombot, a frekvencia csökkentéséhez pedig nyomja meg a **◀◀◀ 11**, lefelé kereső gombot. Az aktuális frekvencia a kijelzőn az **a** kijelzésen jelenik meg.

**Nagy jelerősségű rádióadók kereséséhez** nyomja meg és tartsa rövid ideig megnyomva a **▶▶▶ 12** felfelé kereső gombot, illetve a **◀◀◀ 11** lefelé kereső gombot. A megtalált rádióadó frekvenciája a kijelző **a** kijelzésén jelenik meg.

Ha az építkezési területi rádió egy megfelelő, kielégítő erősségű jelet érzékel, automatikusan átkapcsol sztereo vételre. A kijelzőn megjelenik a sztereo vétel **c** jele.

Egy **beállított adó mentéséhez** nyomja meg 3 másodpercre az egyik **9** program tároló gombot. Mihelyt az **e** kijelzőn megjelenik a **„PR”** kijelzés és a kiválasztott program tároló gomb száma, az adó tárolásra került.

A készüléken 5 URH-adót és 5 KH-adót lehet tárolni. Vegye tekintetbe, hogy a berendezés egy már foglalt memóriahely ismételt kijelölésekor a memória régi tartalmát az újonnan beállított rádióadóval felülírja.

Egy **tárolt adó lejátszáshoz** nyomja meg röviden a megfelelő **9** program tároló gombot. Az **e** kijelzőn néhány másodpercre megjelenik a **„PR”** kijelzés és a program tárolási száma.

#### Külső audió források csatlakoztatása

A beépített rádió mellett a berendezéssel különböző külső audió források tartalmát is lehet játszani.

Vegye le a **22 „AUX IN”** hüvely védősapkáját. Dugja be a **26** AUX-kábel meghajlított 3,5-mm-es dugóját a hüvelybe (lásd az ábrákat tartalmazó oldalon a megfelelő ábrát). Csatlakoztassa egy megfelelő audió forráshoz az AUX-kábel másik csatlakozó dugaszolóját.

A csatlakoztatott audió forrás lejátszásához nyomja meg annyiszor a **„Source” 14** audió forrás kijelölő gombot, amennyi szükséges, hogy az **f** kijelzőn megjelenjen az **„AUX”** kijelzés.

A szennyeződések elleni védelemre ismét tegye fel a **22 „AUX IN”** csatlakozó hüvely védősapkáját, ha eltávolítja az AUX-kábel csatlakozó dugóját.

#### Időkijelzés

Az építkezési területi rádió egy külön energiaellátással ellátott órával is fel van szerelve. Ha az elemtartóba be vannak helyezve kielégítő kapacitású pufferelemek (lásd „A pufferelemek behelyezése/kicsérélése”, a 90 oldalon), az időt továbbra is tárolni lehet, akkor is, ha az építkezési területi rádió hálózati vagy akkumulátoros energiaellátása megszakad vagy kikapcsolásra kerül.

#### Az időpont beállítása

- Az időpont beállításához nyomja meg olyan hosszú ideig a **⊖ 10** időpont beállító gombot, amíg az órák száma az **e** kijelzőn villogni kezd.
- Nyomja meg olyan hosszú ideig a **▶▶▶ 12** felfelé kereső gombot, illetve a **◀◀◀ 11** lefelé kereső gombot, ameddig szükséges, hogy a helyes óraszám kerüljön kijelzésre.
- Nyomja meg a újra a **⊖ 10** gombot, hogy az **e** kijelzőn villogni kezdjen a percek száma.
- Nyomja meg olyan hosszú ideig a **▶▶▶ 12** felfelé kereső gombot, illetve a **◀◀◀ 11** lefelé kereső gombot, ameddig szükséges, hogy a percek helyes száma kerüljön kijelzésre.
- Az időpont mentéséhez nyomja meg harmadszor a **⊖ 10** gombot.

## 92 | Magyar

**Munkavégzési tanácsok****Tájékoztató az akkumulátor optimális kezeléséhez**

Óvja meg az akkumulátort a nedvségtől és a víztől.

Az akkumulátort csak a  $-20\text{ °C}$  ...  $50\text{ °C}$  hőmérséklet tartományban szabad tárolni. Ne hagyja például az akkumulátort nyáron egy gépiárműben.

Egy új, vagy hosszabb ideig használaton kívüli akkumulátor csak kb. 5 teljes feltöltési és kisütési ciklus után éri el a teljes teljesítményét.

Ha az akkumulátor feltöltése után a készülék már csak lényegesen rövidebb ideig üzemeltethető, akkor az akkumulátor elhasználódott és ki kell cserélni.

Vegye figyelembe a hulladékba való eltávolítással kapcsolatos előírásokat.

**Hiba – Okok és elhárításuk**

A hiba oka	Elhárítás módja
<b>Az építkezési területi rádió nem működik</b>	
Nincs energiaellátás	A dugaszolható hálózati tápegységet és a készülék csatlakozódugóját, illetve a feltöltött akkumulátort (teljesen) be kell dugni
Az építkezési területi rádió túl meleg vagy túl hideg	Várja meg, amíg az építkezési területi rádió ismét eléri az üzemi hőmérsékletét
<b>Az építkezési területi rádió hálózati üzemben nem működik</b>	
A dugaszolható hálózati tápegység vagy a csatlakozóvezeték meghibásodott	Vizsgálja felül és szükség esetén cseréltesse ki a dugaszolható hálózati tápegységet és a csatlakozóvezetékét
Hibás dugaszolható hálózati tápegység került behelyezésre	Használjon eredeti Bosch dugaszolható hálózati tápegységet (pótalkatrészként is kapható)
<b>Az építkezési területi rádió akkumulátoros üzemben nem működik</b>	
Az akkumulátor érintkezői elszennyeződtek	Tisztítsa meg az akkumulátor érintkezőit, ezt többek között az akkumulátor többszöri bedugásával és kihúzásával is el lehet érni, szükség esetén cserélje ki az akkumulátort
Az akkumulátor hibás	Cserélje ki az akkumulátort
Az akkumulátor túl meleg vagy túl hideg	Várja meg, amíg az akkumulátor eléri az üzemi hőmérsékletét

A hiba oka	Elhárítás módja
<b>Az építkezési területi rádió hirtelen abbahagyja a működést</b>	
A dugaszolható hálózati tápegység, illetve az akkumulátor nincs helyesen, illetve nincs teljesen bedugva	Dugja be helyesen és teljesen a dugaszolható hálózati tápegységet, illetve az akkumulátort
<b>Rossz rádióvétel</b>	
Egy másik berendezés zavarja a rádiót, vagy rossz helyen van felállítva	Állítsa fel az építkezési területi rádiót egy másik helyen, ahol jobb a vétel, illetve amely messzebb van az egyéb elektronikus berendezésektől
<b>Az idő kijelzés nem működik</b>	
Az óra pufferelemei üresek	Cserélje ki a pufferelemeket
Fordított polaritással helyezték be a pufferelemeket	Helyezze be helyes polaritással a pufferelemeket

Ha a fentiekben leírt intézkedésekkel nem sikerült elhárítani egy hibát, lépjen kapcsolatba egy erre feljogosított Bosch elektromos szerszám ügyfélszolgálatával.

**Karbantartás és szerviz****Karbantartás és tisztítás**

Tartsa tisztán az építkezési területi rádiót, hogy jól és biztonságosan dolgozhasson.

A szennyeződéseket egy nedves, puha kendővel törölje le. Ne használjon tisztító- vagy oldószereket.

**Vevőszolgálat és használati tanácsadás**

A Vevőszolgálat választ ad a termékének javításával és karbantartásával, valamint a pótalkatrészekkel kapcsolatos kérdéseire. A tartalékalkatrészekkel kapcsolatos robbantott ábrák és egyéb információk a címen található:

**www.bosch-pt.com**

A Bosch Használati Tanácsadó Team szívesen segít, ha termékeinkkel és azok tartozékaival kapcsolatos kérdései vannak.

Ha kérdései vannak, vagy pótalkatrészeket akar megrendelni, okvetlenül adja meg az építkezési területi rádió típus tábláján található 10-jegyű szakszámot.

**Magyarország**

Robert Bosch Kft.

1103 Budapest

Gyömrői út. 120.

A [www.bosch-pt.hu](http://www.bosch-pt.hu) oldalon online megrendelheti készülékének javítását.

Tel.: (061) 431-3835

Fax: (061) 431-3888

## Шállítás

A termékben található lithium-ion-akkumulátorokra a veszélyes árukra vonatkozó előírások érvényesek. A felhasználók az akkumulátorokat a közúti szállításban minden további nélkül szállíthatják.

Ha az akkumulátorok szállításával harmadik személyt (például: légi vagy egyéb szállító vállalatot) bízna meg, akkor figyelembe kell venni a csomagolásra és a megjelölésre vonatkozó különleges követelményeket. Ebben az esetben a küldemény előkészítésébe be kell vonni egy veszélyes áru szakembert.

Csak akkor küldje el az akkumulátort, ha a háza nincs megrongálódva. Ragassza le a nyitott érintkezőket és csomagolja be úgy az akkumulátort, hogy az a csomagoláson belül ne mozoghasson.

Vegye figyelembe az adott országon belüli, az előbbieknél esetleg szigorúbb helyi előírásokat.

## Hulladékkezelés



Az építkezési területi rádiókat, a dugaszolható hálózati tápegységeket, az akkumulátorokat, a tartozékokat és a csomagolóanyagokat a környezetvédelmi szempontoknak megfelelően kell újrafelhasználásra leadni.

Ne dobja ki a építkezési területi rádiókat, a dugaszolható hálózati tápegységeket és az akkumulátorokat/elemeket a háztartási szemétkébe!

## Csak az EU-tagországok számára:



Az elhasznált villamos és elektronikus berendezésekre vonatkozó 2012/19/EU európai irányelvnek és az elromlott vagy elhasznált akkumulátorokra/elemekre vonatkozó 2006/66/EK európai irányelvnek megfelelően a már nem használható akkumulátorokat/elemeket külön össze kell gyűjteni és a környezetvédelmi szempontoknak megfelelően kell újrafelhasználásra leadni.

## Akkumulátorok/elemek:



### Li-ion:

Kérjük vegye figyelembe az „Szállítás” fejezetben, a 93 oldalon leírtakat.

A változtatások joga fenntartva.

## Русский

### Радиоприемник для строительных площадок



Сертификат о соответствии  
No. TC RU C-DE.ME77.B.00680  
Срок действия сертификата о соответствии  
по 16.08.2018

ООО «Центр по сертификации стандартизации и систем качества электро-машиностроительной продукции»  
141400 Химки Московской области,

ул. Ленинградская, 29

Сертификаты о соответствии хранятся по адресу:

ООО «Роберт Бош»

ул. Акад. Королева, 13 стр. 5

Россия, 129515, Москва

Дата изготовления указана на последней странице обложки Руководства.

Контактная информация относительно импортера содержится на упаковке.

### Блок питания со штепсельной вилкой



Сертификат о соответствии  
No. TC RU C-DE.AЯ46.B.64603  
Срок действия сертификата о соответствии  
по 13.07.2019

Орган по сертификации «РОСТЕСТ – Москва» ЗАО «Региональный орган по сертификации и тестированию»

119049 г. Москва,

ул. Житная, д. 14, стр. 1

Сертификаты о соответствии хранятся по адресу:

ООО «Роберт Бош»

ул. Акад. Королева, 13 стр. 5

Россия, 129515, Москва

Дата изготовления указана на последней странице обложки Руководства.

Контактная информация относительно импортера содержится на упаковке.

### Радиоприемник для строительных площадок/Блок питания со штепсельной вилкой

#### Срок службы изделия

Срок службы изделия составляет 7 лет. Не рекомендуется к эксплуатации по истечении 5 лет хранения с даты изготовления без предварительной проверки (дату изготовления см. на этикетке).

#### Перечень критических отказов и ошибочные действия персонала или пользователя

- не использовать с поврежденной рукояткой или поврежденным защитным кожухом
- не использовать при появлении дыма непосредственно из корпуса изделия
- не использовать с перебитым или оголенным электрическим кабелем
- не использовать на открытом пространстве во время дождя (в распыляемой воде)
- не включать при попадании воды в корпус
- не использовать при сильном искрении
- не использовать при появлении сильной вибрации

## 94 | Русский

**Критерии предельных состояний**

- перетёрт или повреждён электрический кабель
- поврежден корпус изделия

**Тип и периодичность технического обслуживания**

Рекомендуется очистить инструмент от пыли после каждого использования.

**Хранение**

- необходимо хранить в сухом месте
- необходимо хранить вдали от источников повышенных температур и воздействия солнечных лучей
- при хранении необходимо избегать резкого перепада температур
- хранение без упаковки не допускается
- подробные требования к условиям хранения смотрите в ГОСТ 15150 (Условие 1)

**Транспортировка**

- категорически не допускается падение и любые механические воздействия на упаковку при транспортировке
- при разгрузке/погрузке не допускается использование любого вида техники, работающей по принципу зажима упаковки
- подробные требования к условиям транспортировки смотрите в ГОСТ 15150 (Условие 5)

**Указания по безопасности**

**⚠ ПРЕДУПРЕЖДЕНИЕ** Прочитайте все указания по технике безопасности, а также информацию на задней стенке радиоприемника для строительных площадок. Несоблюдение указаний по технике безопасности и инструкций может привести к поражению электрическим током, пожару и/или тяжелым травмам.

**Сохраняйте все инструкции по безопасности и указания для дальнейшего пользования.**

Под используемым в указаниях по технике безопасности понятием «радиоприемник для строительных площадок» подразумеваются как радиоприемники для строительных площадок, работающие от сети питания (с блоком питания со штепсельной вилкой), так и радиоприемники для строительных площадок, работающие от аккумуляторных батарей (без блока питания со штепсельной вилкой).

- ▶ **Содержите рабочее место в чистоте и хорошо освещенным.** Беспорядок или неосвещенные участки рабочего места могут привести к несчастным случаям.
- ▶ **Штепсельная вилка блока питания должна подходить к розетке. Ни в коем случае не изменяйте штепсельную вилку. Не подключайте радиоприемники для строительных площадок через адаптеры.** Неизменные штепсельные вилки и подходящие штепсельные розетки снижают риск поражения электротоком.
- ▶ **Не допускается использовать шнур блока питания со штепсельной вилкой не по назначению, напр., для переноски или подвески радиоприемника для строительных площадок или для вытягивания вилки из штепсельной розетки. Защищайте шнур от воз-**

**действия высокой температуры, масел, острых кромок или подвижных частей электроинструмента.**

Поврежденный или спутанный шнур повышает риск поражения электрическим током.

- ▶ **При эксплуатации радиоприемника для строительных площадок от сети питания полностью раскрутите шнур блока питания со штепсельной вилкой.** Иначе шнур может нагреваться.

- ▶ **Следите за тем, чтобы штепсель можно было в любой момент вытащить из розетки.** Отключение радиоприемника для строительных площадок от сети возможно только при помощи штепселя.



**Защищайте радиоприемник для строительных площадок и блок питания со штепсельной вилкой от дождя и влаги.** Проникновение воды внутрь радиоприемника для строительных площадок или блока питания со штепсельной вилкой повышает риск поражения электрическим током.

- ▶ **Поддерживайте радиоприемник для строительных площадок и блок питания со штепсельной вилкой в чистоте.** При загрязнении прибора возникает опасность поражения электротоком.
- ▶ **Перед каждым использованием проверяйте радиоприемник для строительных площадок, блок питания со штепсельной вилкой, шнур и штепсельную вилку. Не используйте радиоприемник для строительных площадок, если Вы обнаружили повреждения. Не вскрывайте радиоприемник для строительных площадок и блок питания со штепсельной вилкой самостоятельно, их ремонт разрешается выполнять только квалифицированному персоналу и только с использованием оригинальных запчастей.** Поврежденные радиоприемники для строительных площадок, блоки питания со штепсельной вилкой, кабели и штепсельные вилки повышают риск поражения электрическим током.
- ▶ **Этот музыкальный центр для строительных площадок не предназначен для использования детьми и лицами с ограниченными физическими, сенсорными или умственными способностями или с недостаточным опытом и знаниями. Пользоваться этим музыкальным центром для строительных площадок в возрасте 8 лет и старше и лицам с ограниченными физическими, сенсорными или умственными способностями или с недостаточным опытом и знаниями разрешается только под присмотром ответственного за их безопасность лица или если они прошли инструктаж на предмет надежного использования музыкального центра для строительных площадок и понимают, какие опасности исходят от него. Иначе существует опасность неправильного использования или получения травм.**
- ▶ **Присматривайте за детьми во время пользования, при выполнении очистки и техобслуживания.** Этим Вы предотвратите игру детей с музыкальным центром для стройплощадок.

▶ **Не вскрывайте аккумулятор.** При этом возникает опасность короткого замыкания.



**Защищайте аккумуляторную батарею от высоких температур, напр., от длительного нагревания на солнце, от огня, воды и влаги.** Существует опасность взрыва.

▶ **Защищайте неиспользуемый аккумулятор от канцелярских скрепок, монет, ключей, гвоздей, винтов и других маленьких металлических предметов, которые могут замкнуться полюса.** Короткое замыкание полюсов аккумулятора может привести к ожогам или пожару.

▶ **При неправильном использовании из аккумулятора может потечь жидкость. Избегайте соприкосновения с ней. При случайном контакте промойте водой. Если эта жидкость попадет в глаза, то дополнительно обратитесь за помощью к врачу.** Вытекающая аккумуляторная жидкость может привести к раздражению кожи или к ожогам.

▶ **При повреждении и ненадлежащем использовании аккумулятора может выделиться газ. Обеспечьте приток свежего воздуха и при возникновении жалоб обратитесь к врачу.** Газы могут вызвать раздражение дыхательных путей.

▶ **Заряжайте аккумуляторы только в зарядных устройствах, рекомендуемых изготовителем.** Зарядное устройство, предусмотренное для определенного вида аккумуляторов, может привести к пожарной опасности при использовании его с другими аккумуляторами.

▶ **Используйте аккумуляторную батарею только в комбинации с Вашим музыкальным центром для строительных площадок и/или Вашим электроинструментом Bosch.** Только так Вы сможете защитить аккумуляторную батарею от опасной перегрузки.

▶ **Острыми предметами, как напр., гвоздем или отверткой, а также внешним силовым воздействием можно повредить аккумуляторную батарею.** Это может привести к внутреннему короткому замыканию, возгоранию с задымлением, взрыву или перегреву аккумуляторной батареи.

▶ **Прочитайте и строго соблюдайте указания по технике безопасности и указания по работе, содержащиеся в руководствах по эксплуатации приборов, которые Вы подключаете к музыкальному центру для строительных площадок.**

## Описание продукта и услуг



**Прочтите все указания и инструкции по технике безопасности.** Упущения в отношении указаний и инструкций по технике безопасности могут стать причиной поражения электрическим током, пожара и тяжелых травм.

Пожалуйста, откройте раскладные страницы с изображением радиоприемника для строительных площадок и

оставляйте эти страницы открытыми, пока Вы изучаете руководство по эксплуатации.

## Изображенные составные части

Нумерация изображенных деталей выполнена по рисункам радиоприемника для строительных площадок на странице с изображениями.

- 1 Ручка для переноса
- 2 Динамик
- 3 Выключатель
- 4 Кнопка ручной настройки тембра **«Equalizer»**
- 5 Кнопка уменьшения громкости/низких/высоких частот **«Vol -»**
- 6 Кнопка увеличения громкости/низких/высоких частот **«Vol +»**
- 7 Штыревая антенна
- 8 Дисплей
- 9 Кнопки предварительно настроенных радиостанций
- 10 Кнопка настройки времени ⌚
- 11 Кнопка нисходящего поиска ⏪
- 12 Кнопка восходящего поиска ⏩
- 13 Кнопка выключения звука **«Mute»**
- 14 Кнопка выбора аудиисточника **«Source»**
- 15 Аккумулятор\*
- 16 Кнопка разблокировки аккумулятора
- 17 Аккумуляторный отсек
- 18 Винт крышки батарейного отсека
- 19 Крышка батарейного отсека
- 20 Крышка отсека для принадлежностей
- 21 Рычаг фиксации крышки отсека для принадлежностей
- 22 Гнездо **«AUX IN»**
- 23 Гнездо на 12 В
- 24 Блок питания со штепсельной вилкой
- 25 Штекер
- 26 Кабель AUX

\*Изображенные или описанные принадлежности не входят в стандартный объем поставки. Полный ассортимент принадлежностей Вы найдете в нашей программе принадлежностей.

## Элементы индикации

- a Индикатор радиочастоты
- b Индикатор заряженности аккумулятора
- c Индикатор стереоприема
- d Индикатор выключения звука
- e Многофункциональный индикатор
- f Индикатор аудиисточника

## 96 | Русский

**Технические данные**

Радиоприемник для строительных площадок		GML 10,8 V-LI
Товарный №		3 601 D29 2..
Буферные батареи		2 x 1,5 В (LR03/AAA)
Аккумулятор	В	10,8
Вес согласно EPTA-Procedure 01/2003	кг	1,4
Допустимая температура внешней среды		
– во время зарядки	°C	0 ... +45
– во время работы*	°C	-10 ... +40
– во время хранения	°C	-20 ... +50
Рекомендуемые аккумуляторы		GBA 10,8 V ...
Рекомендуемые зарядные устройства		AL 11..
<b>Аудиорежим/радио</b>		
Рабочее напряжение		
– при работе от блока питания со штепсельной вилкой	В	12
– при работе от аккумуляторной батареи	В	10,8
Ном. мощность усилителя (при работе от блока питания со штепсельной вилкой)		2 x 5 Вт
Диапазон приема		
– УКВ	МГц	87,5 – 108
– СВ	кГц	531 – 1602
* ограниченная мощность при температуре < 0 °C		
Технические данные определены с аккумуляторной батареей, входящей в объем поставки.		

**Блок питания со штепсельной вилкой**

Товарный №		1 600 A00 0..
Входное напряжение	В~	100 – 240
Частота	Гц	50/60
Входной ток	мА	500
Выходное напряжение	В=	12
Выходной ток	мА	1500
Вес согласно EPTA-Procedure 01/2003	кг	0,2
Класс защиты		□/II

**Сборка****Питание радиоприемника для строительных площадок**

Радиоприемник для строительных площадок может работать от блока питания со штепсельной вилкой **24** или от литиево-ионной аккумуляторной батареи **15**.

**Эксплуатация от аккумуляторной батареи**

**Указание:** Эксплуатация радиоприемника для строительных площадок с не предназначенными для него аккумуляторными батареями может привести к сбоям в работе или к повреждению радиоприемника.

**Указание:** Аккумуляторная батарея поставляется частично заряженной. Для достижения полной емкости аккумуляторной батареи полностью зарядите аккумуляторную батарею в зарядном устройстве перед первым использованием измерительного инструмента.

► **Пользуйтесь только зарядными устройствами, указанные в технических параметрах.** Только эти зарядные устройства пригодны для литиево-ионных аккумуляторов, на которые рассчитан Ваш музыкальный центр для стройплощадок.

Литий-ионный аккумулятор может быть заряжен в любое время без сокращения срока службы. Прекращение процесса зарядки не наносит вреда аккумулятору.

Вставьте аккумуляторную батарею в аккумуляторный отсек **17** таким образом, чтобы контакты аккумуляторной батареи находились на контактах аккумуляторного отсека **17**, и дайте аккумуляторной батарее войти в зацепление в аккумуляторном отсеке.

Индикатор заряженности аккумулятора **b** отображается на дисплее, как только будет установлена аккумуляторная батарея с достаточным напряжением, если радиоприемник для строительных площадок не подключен к сети через блок питания со штепсельной вилкой **24**.

Индикатор заряженности аккумулятора **b** отображает текущую степень заряженности батареи. Если индикатор заряженности аккумулятора мигает, аккумулятор следует зарядить.

Индикатор	Емкость
	≥ 2/3
	≥ 1/3
	< 1/3
	Резерв
	Аккумуляторная батарея разряжена

Чтобы вытащить аккумуляторную батарею **15**, нажмите на кнопки разблокировки **16** на аккумуляторной батарее и выньте ее из аккумуляторного отсека **17**.

**Эксплуатация от блока питания со штепсельной вилкой**

► **Примите во внимание напряжение в сети!** Напряжение источника питания должно соответствовать данным на заводской табличке блока питания со штепсельной вилкой.



Откройте защитную крышку гнезда на 12 В **23**. Вставьте штекер **25** блока питания со штепсельной вилкой на 12 В в гнездо **23**. Подключите блок питания со штепсельной вилкой к сети.

► **Используйте только оригинальный блок питания со штепсельной вилкой Bosch, предусмотренный для данного радиоприемника для строительных площадок.** Только так можно гарантировать безупречную работу радиоприемника для строительных площадок.

Для защиты от загрязнений снова наденьте защитную крышку гнезда на 12 В **23** после извлечения штекера.

Если блок питания со штепсельной вилкой **24** не используется, его можно хранить в отсеке для принадлежностей радиоприемника для строительных площадок. Для этого отпустите рычаг фиксации **21** и откройте крышку **20** отсека для принадлежностей.

### Установка/замена буферных батареек

Чтобы сохранить время в памяти радиоприемника для строительных площадок, необходимо вставить буферные батарейки. Мы рекомендуем использовать щелочно-марганцевые батарейки.

Для открытия батарейного отсека открутите винт **18** и снимите крышку батарейного отсека **19**. Вставьте буферные батарейки. Следите за правильной полярностью в соответствии с изображением на внешней стороне крышки батарейного отсека.

Установите на место крышку батарейного отсека **19** и привинтите ее винтом **18**.

Замените буферные батарейки, если индикатор **e** погаснет и время на радиоприемнике для строительных площадок не сохраняется.

Всегда заменяйте все батарейки одновременно. Применяйте только батарейки одного изготовителя и с одинаковой емкостью.

► **Извлеките буферные батарейки из радиоприемника для строительных площадок, если Вы длительное время не будете им пользоваться.** При длительном хранении возможна коррозия и саморазрядка буферных батареек.

## Работа с инструментом

► **Защищайте радиоприемник для строительных площадок от влаги и прямых солнечных лучей.** Радиоприемник для строительных площадок предназначен только для эксплуатации в сухих помещениях.

### Аудиорежим

#### Включение/выключение

Для **включения** радиоприемника для строительных площадок нажмите на выключатель **3**. Включается дисплей **8** и активируется аудиосистема, который был настроен перед последним выключением радиоприемника для строительных площадок.

**Указание:** При первой эксплуатации от аккумуляторной батареи или после длительного перерыва в использова-

нии радиоприемника для строительных площадок для его включения может понадобиться нажать на выключатель **3** несколько раз или долго не отпускать его.

При каждом нажатии дисплей **8** загорается на несколько секунд.

Для **выключения** радиоприемника для строительных площадок снова нажмите на выключатель **3**. Текущая настройка аудиосистемы сохраняется в памяти.

В целях экономии электроэнергии выключайте радиоприемник для строительных площадок, если Вы им не пользуетесь.

#### Настройка громкости

После включения радиоприемника для строительных площадок всегда устанавливается средняя громкость (значение 10).

Для увеличения громкости нажмите кнопку **«Vol +» 6**, для уменьшения громкости – кнопку **«Vol -» 5**. Установленная громкость **«VL»** вместе со значением от 0 до 20 несколько секунд отображается на индикаторе **e** на дисплее.

Перед настройкой или сменой радиостанции настройте громкость на самое низкое значение, а перед запуском внешнего аудиосистемы – на среднее значение.

Чтобы выключить звук, нажмите кнопку **«Mute» 13**. Чтобы снова включить звук, еще раз нажмите кнопку **«Mute» 13** или одну из кнопок регулировки громкости **«Vol +» 6** или **«Vol -» 5**.

#### Настройка тембра

Для оптимального воспроизведения звука в радиоприемник для строительных площадок интегрирован эквалайзер.

Для изменения настройки низких частот вручную нажмите кнопку **«Equalizer» 4** один раз. На дисплее отобразится **«BA»** вместе с сохраненным значением уровня низких частот на индикаторе **e**. Для настройки высоких частот снова нажмите кнопку **«Equalizer» 4**, на индикаторе **e** отобразится **«TR»** вместе с сохраненным значением уровня высоких частот.

Низкие или высокие частоты можно изменять в диапазоне от - 5 до + 5. Для увеличения указанного значения нажмите кнопку **«Vol +» 6**, для уменьшения – кнопку **«Vol -» 5**. Измененное значение сохраняется автоматически, если индикатор **e** через несколько секунд после последнего нажатия кнопки переключается на время.

#### Выбор аудиосистемы

Для выбора аудиосистемы нажимайте кнопку **«Source» 14** до тех пор, пока на дисплее не отобразится индикатор **f** необходимого внутреннего аудиосистемы (см. «Настройка/сохранение радиостанций в памяти», стр. 98) или внешнего аудиосистемы (см. «Подключение внешних аудиосистем», стр. 98):

- **«FM»:** радио с приемом УКВ,
- **«AM»:** радио с приемом СВ,
- **«AUX»:** внешний аудиосистема (напр., CD-плеер) через 3,5 мм гнездо **22**.

## 98 | Русский

**Направление штыревой антенны**

Радиоприемник для строительных площадок поставляется с монтированной штыревой антенной **7**. Поверните в режиме радио штыревую антенну в направлении, обеспечивающем наилучший прием.

Если прием плохой, переставьте радиоприемник для строительных площадок в место с лучшим приемом.

**Указание:** При эксплуатации радиоприемника для строительных площадок в непосредственной близости от радиостанций, радиоприборов или других электроприборов прием радиостанций может ухудшиться.

**Настройка/сохранение радиостанций в памяти**

Нажимайте кнопку выбора аудиисточника **«Source» 14** до тех пор, пока на индикаторе **f** не появится **«FM»** для ультракоротких волн (УКВ) или **«AM»** для средних волн (СВ).

Для **настройки определенной радиочастоты** нажмите кнопку восходящего поиска **▶▶▶ 12**, чтобы увеличить частоту, или кнопку нисходящего поиска **◀◀◀ 11**, чтобы уменьшить частоту. Текущая частота отображается на индикаторе **a** на дисплее.

Чтобы **найти радиостанции с большей силой сигнала**, нажмите кнопку восходящего поиска **▶▶▶ 12** или кнопку нисходящего поиска **◀◀◀ 11** и коротко придержите ее нажатой. Частота найденной радиостанции отображается на индикаторе **a** на дисплее.

При достаточно хорошем приеме соответствующего сигнала радиоприемник для строительных площадок автоматически переключается на стереоприем. На дисплее отображается индикатор стереоприема **c**.

Чтобы **сохранить настроенную радиостанцию**, держите одну из кнопок предварительно настроенных станций **9** нажатой в течение 3 с. Как только появится индикатор **e «PR»** вместе с номером выбранной кнопки предварительно настроенной станции, радиостанция будет сохранена. Вы можете сохранить 5 УКВ-радиостанций и 5 СВ-радиостанций. Примите во внимание, что при повторном выборе уже занятой ячейки памяти ранее сохраненная радиостанция вытесняется новой радиостанцией.

Для **воспроизведения сохраненной в памяти радиостанции** коротко нажмите соответствующую кнопку предварительно настроенных станций **9**. На несколько секунд на индикаторе **e** отобразится **«PR»** вместе с номером сохраненной радиостанции.

**Подключение внешних аудиисточников**

Кроме интегрированного радио, возможно воспроизведение различных внешних аудиисточников.

Снимите защитную крышку с гнезда **«AUX IN» 22**. Вставьте 3,5 мм угловой штекер кабеля AUX **26** в гнездо (см. рис. на странице с рисунками). Подключите другой штекер кабеля AUX к подходящему аудиисточнику.

Для воспроизведения подключенных аудиисточников нажимайте кнопку выбора аудиисточника **«Source» 14** до тех пор, пока на индикаторе **f** на дисплее не отобразится **«AUX»**.

После извлечения штекера кабеля AUX снова наденьте защитную крышку гнезда **«AUX IN» 22**.

**Индикатор времени**

Радиоприемник для строительных площадок оснащен индикатором времени с отдельным источником питания. Если в батарейный отсек вставлены буферные батарейки достаточной емкости (см. «Установка/замена буферных батареек», стр. 97), возможно сохранение времени в памяти, даже если радиоприемник для строительных площадок отсоединен от сети питания или аккумуляторной батареи.

**Настройка времени**

- Для настройки времени нажимайте кнопку настройки времени **⌚ 10** до тех пор, пока часы на индикаторе времени **e** не начнут мигать.
- Нажимайте кнопку восходящего поиска **▶▶▶ 12** или кнопку нисходящего поиска **◀◀◀ 11** до тех пор, пока не отобразятся необходимые часы.
- Нажмите кнопку **⌚ 10** снова, чтобы минуты на индикаторе **e** начали мигать.
- Нажимайте кнопку восходящего поиска **▶▶▶ 12** или кнопку нисходящего поиска **◀◀◀ 11** до тех пор, пока не отобразятся необходимые минуты.
- Нажмите кнопку **⌚ 10** третий раз, чтобы сохранить настройку времени.

**Указания по применению****Указания по оптимальному обращению с аккумулятором**

Защищайте аккумулятор от влаги и воды.

Храните аккумулятор только в диапазоне температур от  $-20\text{ }^{\circ}\text{C}$  до  $50\text{ }^{\circ}\text{C}$ . Не оставляйте аккумулятор летом в автомобиле.

Новый или долгое время не использовавшийся аккумулятор достигает свою полную емкость только приблизительно после 5 циклов зарядки-разрядки.

Значительное сокращение продолжительности работы после заряда свидетельствует о старении аккумулятора и указывает на необходимость его замены.

Учитывайте указания по утилизации.

**Неисправность – Причины и устранение**

Причина	Устранение
<b>Радиоприемник для строительных площадок не работает</b>	
Не поступает электрический ток	Правильно и хорошо вставьте блок питания со штепсельной вилкой и штекер или заряженную аккумуляторную батарею
Радиоприемник для строительных площадок слишком горячий или слишком холодный	Подождите, пока музыкальный центр для строительных площадок не достигнет рабочей температуры

Причина	Устранение
<b>Радиоприемник для строительных площадок не работает от сети питания</b>	
Поврежден блок питания со штепсельной вилкой или шнур питания	Проверьте блок питания со штепсельной вилкой и шнур питания и при необходимости замените их
Используется неправильный блок питания со штепсельной вилкой	Используйте оригинальный блок питания со штепсельной вилкой Bosch (можно приобрести в виде запасной части)
<b>Радиоприемник для строительных площадок не работает от аккумуляторной батареи</b>	
Загрязнены контакты аккумулятора	Очистите контакты, напр., несколько раз подряд вынув и вставив аккумулятор в зарядное гнездо, при необходимости замените аккумулятор
Аккумулятор неисправный	Заменить аккумулятор
Аккумулятор слишком горячий или слишком холодный	Подождите, пока аккумуляторная батарея достигнет рабочей температуры
<b>Радиоприемник для строительных площадок внезапно перестал работать</b>	
Неправильно или неполностью вставлен блок питания со штепсельной вилкой или аккумуляторная батарея	Правильно и хорошо вставьте блок питания со штепсельной вилкой или аккумуляторную батарею
<b>Плохой радиоприем</b>	
Помехи от других приборов или неудачное место установки	Установите радиоприемник для строительных площадок в другом месте с лучшим приемом или на большем расстоянии от других электрических приборов
<b>Не отображается время</b>	
Сели буферные батарейки для часов	Замените буферные батарейки
Буферные батарейки вставлены с неправильной направленностью полюсов	Вставьте буферные батарейки правильными полюсами

Если вышеописанные мероприятия не приведут к устранению неисправности, свяжитесь с авторизованной сервисной мастерской фирмы Bosch.

## Техобслуживание и сервис

### Техобслуживание и очистка

Для качественной и надежной работы поддерживайте радиоприемник для строительных площадок в чистоте.

Вытирайте загрязнения сухой и мягкой тряпкой. Не используйте никаких очищающих средств или растворителей.

## Сервис и консультирование на предмет использования продукции

Сервисная мастерская ответит на все Ваши вопросы по ремонту и обслуживанию Вашего продукта и по запчастям. Монтажные чертежи и информацию по запчастям Вы найдете также по адресу:

**www.bosch-pt.com**

Коллектив сотрудников Bosch, предоставляющий консультации на предмет использования продукции, с удовольствием ответит на все Ваши вопросы относительно нашей продукции и ее принадлежностей.

При всех дополнительных вопросах и заказе запчастей, пожалуйста, обязательно указывайте 10-значный товарный номер, указанный на заводской табличке радиоприемника для строительных площадок.

### Для региона: Россия, Беларусь, Казахстан, Украина

Гарантийное обслуживание и ремонт электроинструмента, с соблюдением требований и норм изготовителя производится на территории всех стран только в фирменных или авторизованных сервисных центрах «Роберт Бош».

**ПРЕДУПРЕЖДЕНИЕ!** Использование контрафактной продукции опасно в эксплуатации, может привести к ущербу для Вашего здоровья. Изготовление и распространение контрафактной продукции преследуется по Закону в административном и уголовном порядке.

### Россия

Уполномоченная изготовителем организация:

ООО «Роберт Бош»

Ул. Академика Королева 13 стр. 5

129515 Москва

Россия

Тел.: 8 800 100 8007 (звонок по России бесплатный)

E-Mail: info.powertools@ru.bosch.com

Полную и актуальную информацию о расположении сервисных центров и приёмных пунктов Вы можете получить:

- на официальном сайте [www.bosch-pt.ru](http://www.bosch-pt.ru)
- либо по телефону справочно – сервисной службы Bosch 8 800 100 8007 (звонок по России бесплатный)

### Беларусь

ИП «Роберт Бош» ООО

Сервисный центр по обслуживанию электроинструмента ул. Тимирязева, 65А-020

220035, г. Минск

Беларусь

Тел.: +375 (17) 254 78 71

Тел.: +375 (17) 254 79 15/16

Факс: +375 (17) 254 78 75

E-Mail: pt-service.by@bosch.com

Официальный сайт: [www.bosch-pt.by](http://www.bosch-pt.by)

## 100 | Українська

**Казахстан**

ТОО «Роберт Бош»  
Сервисный центр по обслуживанию электроинструмента  
г. Алматы  
Казахстан  
050050  
пр. Райымбека 169/1  
уг. ул. Коммунальная  
Тел.: +7 (727) 232 37 07  
Факс: +7 (727) 233 07 87  
E-Mail: info.powertools.ka@bosch.com  
Официальный сайт: www.bosch.kz; www.bosch-pt.kz

**Транспортировка**

На вложенные литиево-ионные аккумуляторные батареи распространяются требования в отношении транспортировки опасных грузов. Аккумуляторные батареи могут перевозиться самым пользователем автомобильным транспортом без необходимости соблюдения дополнительных норм.

При перевозке с привлечением третьих лиц (напр.: самолетом или транспортным экспедитором) необходимо соблюдать особые требования к упаковке и маркировке. В этом случае при подготовке груза к отправке необходимо участие эксперта по опасным грузам.

Отправляйте аккумуляторную батарею только с неповрежденным корпусом. Заклейте открытые контакты и упакуйте аккумуляторную батарею так, чтобы она не перемещалась внутри упаковки.

Пожалуйста, соблюдайте также возможные дополнительные национальные предписания.

**Утилизация**

Радиоприемники для строительных площадок, блоки питания со штепсельной вилкой, аккумуляторные батареи, принадлежности и упаковку следует утилизировать безопасным для окружающей среды образом.

Не выбрасывайте радиоприемники для строительных площадок, блоки питания со штепсельной вилкой и аккумуляторные батареи/батарейки в бытовой мусор!

**Только для стран-членов ЕС:**

В соответствии с европейской директивой 2012/19/EU отслужившие электроинструменты и в соответствии с европейской директивой 2006/66/ЕС поврежденные либо использованные аккумуляторы/батарейки нужно собирать отдельно и сдавать на экологически чистую рециркуляцию.

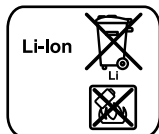
**Аккумуляторы, батареи:****Li-Ion:**

Пожалуйста, учитывайте указание в разделе «Транспортировка», стр. 100.

**Возможны изменения.**

1 609 92A 0ZW | (9.3.15)

**Українська****Вказівки з техніки безпеки**

**⚠ ПОПЕРЕДЖЕННЯ** Прочитайте всі вказівки з техніки безпеки та інструкції, а також інформацію, що міститься на задній стінці радіоприймача для будівельних майданчиків. Невиконання правил з техніки безпеки та вказівок може призвести до ураження електричним струмом, пожежі та/або важких серйозних травм.

**Зберігайте всі правила з техніки безпеки і вказівки на майбутнє.**

Під поняттям «радіоприймач для будівельних майданчиків», що використовується у вказівках з техніки безпеки, маються на увазі як радіоприймачі для будівельних майданчиків, що працюють від мережі живлення (з блоком живлення зі штепсельною вилкою), так і радіоприймачі для будівельних майданчиків, що працюють від акумуляторних батарей (без блока живлення зі штепсельною вилкою).

- ▶ **Тримайте своє робоче місце в чистоті і забезпечте добре освітлення робочого місця.** Безлад або погане освітлення на робочому місці можуть призводити до нещасних випадків.
- ▶ **Штепсель блока живлення зі штепсельною вилкою повинен підходити до розетки. Не дозволяється щонебудь міняти в штепселі. Не вмикайте радіоприймачі для будівельних майданчиків через адаптери.** Використання оригінального штепселя та належної розетки зменшує ризик ураження електричним струмом.
- ▶ **Не використовуйте шнур блока живлення зі штепсельною вилкою для перенесення радіоприймача для будівельних майданчиків, підвішування його або витягування штепселя з розетки. Захищайте шнур від високої температури, олії, гострих країв та рухомих деталей приладу.** Пошкоджений або залутаний шнур збільшує ризик ураження електричним струмом.
- ▶ **При експлуатації радіоприймача для будівельних майданчиків від мережі живлення повністю розкручуйте шнур блока живлення зі штепсельною вилкою.** Інакше шнур живлення може нагріватися.
- ▶ **Слідкуйте за тим, щоб шнур живлення можна було в будь-який момент витягти з розетки.** Єдиним засобом для від'єднання радіоприймача для будівельних майданчиків від мережі є штепсель.
- ▶ **Захищайте радіоприймач для будівельних майданчиків і блок живлення зі штепсельною вилкою від дощу і вологи.** Потрапання води в радіоприймач для будівельних майданчиків або блок живлення зі штепсельною вилкою збільшує ризик ураження електричним струмом.
- ▶ **Тримайте радіоприймач для будівельних майданчиків і блок живлення зі штепсельною**

Bosch Power Tools

вилкою в чистоті. При забрудненні існує небезпека ураження електричним струмом.

- ▶ **Перед кожним використанням перевіряйте радіоприймач для будівельних майданчиків, блок живлення зі штепсельною вилкою, шнур та штепсель.** Не використовуйте радіоприймач для будівельних майданчиків, якщо Ви виявили пошкодження. Не розкривайте радіоприймач для будівельних майданчиків і блок живлення зі штепсельною вилкою самостійно, їх ремонт дозволяється виконувати лише кваліфікованому персоналу і лише з використанням оригінальних запчастин **Bosch**. Пошкоджені радіоприймачі для будівельних майданчиків, блоки живлення зі штепсельною вилкою, шнури живлення та штепселі підвищують ризик ураження електричним струмом.
  - ▶ **Цей музичний центр для будівельних майданчиків не призначений для використання дітьми та особами з обмеженими фізичними, сенсорними або розумовими здібностями, або недостатнім досвідом і знаннями. Дітям віком від 8 років та особам з обмеженими фізичними, сенсорними та розумовими можливостями або недостатнім досвідом та знаннями дозволяється користуватися цим музичним центром для будівельних майданчиків лише під наглядом, або, якщо вони отримали відповідні вказівки щодо безпечного використання цього музичного центру для будівельних майданчиків і розуміють, яку небезпеку він несе.** Інакше можливе неправильне використання та небезпека одержання травм.
  - ▶ **Доглядайте за дітьми під час користування, очищення і технічного обслуговування.** Цим Ви унеможливіть гру дітей з музичним центром для будівельних майданчиків.
  - ▶ **Не відкривайте акумуляторну батарею.** Існує небезпека короткого замикання.
-  **Захищайте акумуляторну батарею від тепла, зокрема, напр., від сонячних променів, вогню, води та вологи.** Існує небезпека вибуху.
- ▶ **Зберігайте акумуляторну батарею, що саме не застосовується, віддалік від канцелярських скріпок, монет, гвинтів та інших невеликих металевих предметів, що можуть спричинити перемкнення контактів.** Коротке замикання між контактами акумуляторної батареї може призводити до опіку або пожежі.
  - ▶ **При неправильному використанні з акумуляторної батареї може потекти рідина. Уникайте контакту з нею. При випадковому контакті промийте відповідне місце водою. Якщо рідина потрапила в очі, додатково зверніться до лікаря.** Акумуляторна рідина може спричинити подразнення шкіри або опіки.
  - ▶ **При пошкодженні або неправильній експлуатації акумуляторної батареї може виходити пар. Впустіть свіже повітря і – у разі скарг – зверніться до лікаря.** Пар може подразнювати дихальні шляхи.

- ▶ **Заряджайте акумуляторні батареї лише в заряджувальних пристроях, рекомендованих виготовлювачем.** Використання заряджувального пристрою для акумуляторних батарей, для яких він не передбачений, може призводити до пожежі.
- ▶ **Використовуйте акумуляторну батарею лише в комбінації з музичним центром для будівельних майданчиків та/або електроприладом **Bosch**.** Лише за таких умов акумуляторна батарея буде захищена від небезпечного перевантаження.
- ▶ **Гострими предметами, як напр., гвіздками чи викрутками, а також зовнішніми силовими діями можна пошкодити акумуляторну батарею.** Можливе внутрішнє коротке замикання, загоряння, утворення диму, вибух або перегрів акумуляторної батареї.
- ▶ **Прочитайте та суворо дотримуйтеся вказівок з техніки безпеки та вказівок щодо роботи, що містяться в інструкціях з експлуатації приладів, які Ви підключаєте до музичного центру для будівельних майданчиків.**

## Опис продукту і послуг



**Прочитайте всі застереження і вказівки.** Недотримання застережень і вказівок може призвести до ураження електричним струмом, пожежі та/або серйозних травм.

Будь ласка, розгорніть сторінку із зображенням радіоприймача для будівельних майданчиків та тримайте цю сторінку перед собою, коли будете читати інструкцію з експлуатації.

## Зображені компоненти

Нумерація зображених компонентів посилається на зображення радіоприймача для будівельних майданчиків на сторінці з малюнком.

- 1 Переносна рукоятка
- 2 Динамік
- 3 Вимикач
- 4 Кнопка ручної настройки тембру «Equalizer»
- 5 Кнопка зменшення голосності/низьких/високих частот «Vol –»
- 6 Кнопка збільшення голосності/низьких/високих частот «Vol +»
- 7 Штиртова антена
- 8 Дисплей
- 9 Кнопки попередньо налаштованих радіостанцій
- 10 Кнопка налаштування часу ⌚
- 11 Кнопка низхідного пошуку ⏪
- 12 Кнопка висхідного пошуку ⏩
- 13 Кнопка вимкнення звуку «Mute»
- 14 Кнопка вибору аудіоджерела «Source»
- 15 Акумуляторна батарея\*
- 16 Кнопка розблокування акумуляторної батареї
- 17 Секція для акумуляторної батареї

**102** | Українська

- 18** Гвинт кришки секції для батарейок
- 19** Кришка секції для батарейок
- 20** Кришка секції для приладдя
- 21** Важіль фіксації кришки секції для приладдя
- 22** Гніздо «AUX IN»
- 23** Гніздо на 12 В
- 24** Блок живлення зі штепсельною вилкою
- 25** Штекер
- 26** Кабель AUX

\*Зображене або описане приладдя не входить в стандартний обсяг поставки. Повний асортимент приладдя Ви знайдете в нашій програмі приладдя.

**Елементи індикації**

- a** Індикатор радіочастоти
- b** Індикатор зарядженості акумуляторної батареї
- c** Індикатор стереоприйому
- d** Індикатор вимкнення звуку
- e** Багатофункціональний індикатор
- f** Індикатор аудіоджерела

**Технічні дані**

Радіоприймач для будівельних майданчиків		GML 10,8 V-LI
Товарний номер		3 601 D29 2..
Буферні батареї		2 x 1,5 В (LR03/AAA)
Акумуляторна батарея	В	10,8
Вага відповідно до EPTA-Procedure 01/2003	кг	1,4
Допустима температура навколишнього середовища		
– при заряджанні	°C	0 ... + 45
– в роботі*	°C	– 10 ... + 40
– при зберіганні	°C	– 20 ... + 50
Рекомендовані акумулятори		GBA 10,8 V ...
Рекомендовані зарядні пристрої		AL 11..
<b>Аудіорежим/радіо</b>		
Робоча напруга		
– при роботі від блока живлення зі штепсельною вилкою	В	12
– при роботі від акумуляторної батареї	В	10,8
Ном. потужність підсилювача (при експлуатації від блока живлення зі штепсельною вилкою)		2 x 5 Вт
* Обмежена потужність при температурах < 0 °C		
Технічні дані визначені з акумуляторною батареєю, що входить в обсяг поставки.		

**Радіоприймач для будівельних майданчиків** **GML 10,8 V-LI**

Діапазон прийому		
– УКХ	МГц	87,5–108
– СХ	кГц	531–1602

\* Обмежена потужність при температурах < 0 °C

Технічні дані визначені з акумуляторною батареєю, що входить в обсяг поставки.

**Блок живлення зі штепсельною вилкою**

Товарний номер		1 600 A00 0..
Вхідна напруга	В~	100–240
Частота	Гц	50/60
Вхідний струм	мА	500
Вихідна напруга	В=	12
Вихідний струм	мА	1500
Вага відповідно до EPTA-Procedure 01/2003	кг	0,2
Клас захисту		□/II

**Монтаж**

**Живлення радіоприймача для будівельних майданчиків**

Радіоприймач для будівельних майданчиків може працювати від блока живлення зі штепсельною вилкою **24** або від літєво-іонної акумуляторної батареї **15**.

**Експлуатація від акумуляторної батареї**

**Вказівка:** Експлуатація радіоприймача для будівельних майданчиків з непридатними для нього акумуляторними батареями може призводити до збоїв у роботі або до пошкодження радіоприймача.

**Вказівка:** Акумуляторна батарея постачається частково зарядженою. Щоб акумуляторна батарея змогла реалізувати свою повну ємність, перед першим використанням електроінструменту її треба повністю зарядити в зарядному пристрої.





► **Використовуйте лише зарядні пристрої, що зазначені в технічних даних.** Лише ці зарядні пристрої придатні для літєво-іонних акумуляторних батарей, на які розрахований музичний центр для будівельних майданчиків.

Літєво-іонний акумулятор можна заряджати коли завгодно, це не скорочує його експлуатаційний ресурс. Переривання процесу заряджання не пошкоджує акумулятор.

Вставте акумуляторну батарею в секцію для акумуляторної батареї **17** таким чином, щоб контакти акумуляторної батареї знаходилися на контактах секції для акумуляторної батареї **17**, і дайте акумуляторній батареї увійти в зачеплення в секції для акумуляторної батареї.

Індикатор зарядженості акумуляторної батареї **b** з'являється на дисплеї, як тільки буде вставлено акумуляторну батарею з достатньою напругою, якщо радіоприймач для будівельних майданчиків не підключено до мережі за допомогою блока живлення зі штепсельною вилкою **24**.

Індикатор зарядженості акумуляторної батареї **b** вказує поточний стан зарядженості акумуляторної батареї. Якщо індикатор зарядженості акумуляторної батареї мигає, акумуляторну батарею необхідно зарядити.

Індикатор	Ємність
	≥ 2/3
	≥ 1/3
	< 1/3
	резерв
	Акумуляторна батарея сіла

Щоб виняти акумуляторну батарею **15**, натисніть на кнопки розблокування **16** на ній і витягніть її з секції для акумуляторної батареї **17**.

#### Експлуатація від блока живлення зі штепсельною вилкою

► **Зважайте на напругу у мережі!** Напруга в джерелі струму повинна відповідати даним на заводській таблиці блока живлення зі штепсельною вилкою.

Відкрийте захисну кришку гнізда на 12 В **23**. Вставте штепсель **25** блока живлення зі штепсельною вилкою на 12 В у гніздо **23**. Увімкніть блок живлення зі штепсельною вилкою в мережу живлення.

► **Використовуйте лише оригінальний блок живлення зі штепсельною вилкою Bosch, передбачений для радіоприймача для будівельних майданчиків.** Лише так можна гарантувати бездоганну експлуатацію радіоприймача для будівельних майданчиків.

Для захисту від забруднення знову закрийте захисну кришку гнізда на 12 В **23** після того, як Ви витягли зовнішній штекер.

Якщо блок живлення зі штепсельною вилкою **24** не використовується, його можна зберігати у секції для приладдя. Для цього відпустіть важіль фіксації **21** і відкрийте кришку **20** секції для приладдя.

#### Встромляння/заміна буферних батарейок

Щоб зберегти час в пам'яті радіоприймача для будівельних майданчиків, необхідно вставити буферні батарейки. Ми рекомендуємо використовувати лужно-марганцеві батарейки.

Щоб відкрити секцію для батарейок, відкрутіть гвинт **18** і зніміть кришку секції для батарейок **19**. Вставте буферні батарейки. Слідкуйте при цьому за правильним розташуванням полюсів, як це показано назовні кришки секції для батарейок.

Поверніть на місце кришку секції для батарейок **19** і прикрутіть її гвинтом **18**.

Замініть буферні батарейки, якщо індикатор **e** блідий і налаштування часу на радіоприймачі для будівельних майданчиків більше не зберігаються.

Завжди міняйте одночасно всі батарейки. Використовуйте лише батарейки одного виробника і однакової ємності.

► **Вийміть буферні батарейки із радіоприймача для будівельних майданчиків, якщо Ви тривалий час не будете користуватися ним.** При тривалому зберіганні можлива корозія і саморозрядження буферних батарейок.

## Експлуатація

► **Захищайте радіоприймач для будівельних майданчиків від вологи та прямих сонячних променів.**

Радіоприймач для будівельних майданчиків призначено лише для використання у сухих приміщеннях.

### Аудіорежим

#### Вмикання/вимкання

Щоб увімкнути радіоприймач для будівельних майданчиків, натисніть вимикач **3**. Дисплей **8** активується, і вмикається аудіоджерело, яке було налаштоване при останньому вимкненні радіоприймача для будівельних майданчиків.

**Вказівка:** Для вмикання радіоприймача для будівельних майданчиків при першій експлуатації з акумуляторною батареєю або після тривалої перерви у його використанні може бути потрібно натиснути вимикач **3** декілька разів або тиснути на нього довше.

При кожному натисканні на кнопку дисплей **8** підсвічується на декілька секунд.

Щоб вимкнути радіоприймач для будівельних майданчиків, знову натисніть на вимикач **3**. Актуальна настройка аудіоджерела зберігається в пам'яті.

З метою економії електроенергії вмикайте музичний центр для будівельних майданчиків лише тоді, коли Ви ним збираєтесь користуватися.

#### Настроювання голосності

Після вмикання радіоприймача для будівельних майданчиків завжди встановлюється середня голосність (значення 10).

Для збільшення голосності натисніть кнопку «Vol +» **6**, для зменшення голосності – кнопку «Vol –» **5**. Встановлена голосність «VL» разом зі значенням від 0 до 20 з'являється на декілька секунд на індикаторі **e** на дисплеї.

Перед настроюванням або зміною радіостанції установіть голосність на найнижче значення, а перед запуском зовнішнього аудіоджерела – на середнє значення.

Для вимкнення звуку натисніть кнопку «Mute» **13**. Для того, щоб знову увімкнути звук, ще раз натисніть кнопку «Mute» **13** або одну з кнопок «Vol +» **6** чи «Vol –» **5**.

## 104 | Українська

**Настроювання тембру**

Для оптимального відтворення звуку в радіоприймачі для будівельних майданчиків інтегрований еквайзер.

Для того, щоб вручну змінити налаштування низьких частот, натисніть кнопку **«Equalizer» 4** один раз. На дисплеї з'явиться **«BA»** разом зі збереженим значенням рівня низьких частот на індикаторі **e**. Для налаштування високих частот ще раз натисніть кнопку **«Equalizer» 4**, на індикаторі **e** з'явиться **«TR»** разом зі збереженим значенням рівня високих частот.

Низькі та високі частоти можна змінювати в діапазоні від  $-5$  до  $+5$ . Для збільшення вказаного значення натисніть кнопку **«Vol +» 6**, для зменшення – кнопку **«Vol -» 5**. Змінені значення зберігаються автоматично, якщо через декілька секунд після останнього натискання на кнопку індикатор **e** перемикається на відображення часу.

**Вибір аудіоджерела**

Для вибору аудіоджерела натискайте кнопку **«Source» 14**, поки на дисплеї не з'явиться індикатор **f** з бажаним внутрішнім аудіоджерелом (див. «Настроювання/збереження радіостанцій в пам'яті», стор. 104) або зовнішнім аудіоджерелом (див. «Під'єднання зовнішніх аудіоджерел», стор. 104):

- **«FM»:** радіо з прийомом УКХ,
- **«AM»:** радіо з прийомом СХ,
- **«AUX»:** зовнішнє аудіоджерело (напр., CD-плеєр) через 3,5 мм гніздо **22**.

**Направлення штиррової антени**

Радіоприймач для будівельних майданчиків постачається з монтованою штирровою антеною **7**. Поверніть в режимі радіо штирвову антену в напрямку, що забезпечує найкращий прийом.

Якщо прийом поганий, переставте радіоприймач для будівельних майданчиків у місце з кращим прийомом.

**Вказівка:** При експлуатації радіоприймача для будівельних майданчиків в безпосередній близькості від радіостанцій, радіоприладів або інших електроприладів прийом радіостанцій може погіршитися.

**Настроювання/збереження радіостанцій в пам'яті**

Натискуйте кнопку вибору аудіоджерела **«Source» 14** до тих пір, поки на дисплеї на індикаторі **f** не з'явиться **«FM»** для ультракоротких хвиль (УКХ) або **«AM»** для середніх хвиль (СХ).

Для **налаштування певної радіочастоти** натискайте кнопку висхідного пошуку **►► 12**, щоб збільшити частоту, або кнопку низхідного пошуку **◄◄ 11**, щоб зменшити частоту. Поточна частота відображається на індикаторі **a** на дисплеї.

Щоб **знайти радіостанції з більшою силою сигналу**, натисніть кнопку висхідного пошуку **►► 12** або низхідного пошуку **◄◄ 11** і коротко притримайте її натиснутою. Частота знайденої радіостанції з'являється на індикаторі **a** на дисплеї.

При достатньо доброму прийомі відповідного сигналу радіоприймач для будівельних майданчиків автоматично перемикається на стереоприйом. На дисплеї з'являється індикатор стереоприйому **c**.

Щоб **зберегти налаштовану радіостанцію**, тримайте одну з кнопок попередньо налаштованих радіостанцій **9** натиснутою протягом 3 с. Як тільки з'явиться індикатор **e «PR»** разом із номером вибраної кнопки попередньо налаштованих радіостанцій, радіостанція буде збережена у пам'яті.

Ви можете зберегти 5 УКХ-станцій і 5 СХ-станцій. Зверніть увагу на те, що при повторному виборі вже зайнятої комірки пам'яті раніше збережена радіостанція витісняється новою радіостанцією.

Для **відтворення збереженої в пам'яті радіостанції** коротко натисніть кнопку попередньо налаштованих радіостанцій **9**. На декілька секунд на індикаторі **e** з'явиться **«PR»** разом із номером збереженої радіостанції.

**Під'єднання зовнішніх аудіоджерел**

Крім інтегрованого радіо, можливе відтворення різноманітних зовнішніх аудіоджерел.

Зніміть захисну кришку гнізда **«AUX IN» 22**. Вставте кутовий 3,5 мм штекер кабелю **AUX 26** у гніздо (див. мал. на сторінці з малюнками). Під'єднайте інший штекер кабелю **AUX** до відповідного аудіоджерела.

Для відтворення з під'єданого аудіоджерела натискайте кнопку вибору аудіоджерела **«Source» 14**, поки на індикаторі **f** на дисплеї не з'явиться **«AUX»**.

Після витягнення кабелю **AUX**, знову закрийте гніздо **«AUX IN» 22** для захисту його від забруднень.

**Індикація часу**

Радіоприймач для будівельних майданчиків оснащений індикатором часу із окремим джерелом живлення. Якщо в секцію для батарейок вставлені буферні батарейки достатньої ємності (див. «Встромляння/заміна буферних батарейок», стор. 103), можливе запам'ятовування часу, навіть якщо радіоприймач для будівельних майданчиків від'єднаний від мережі живлення або акумуляторної батареї.

**Настроювання часу**

- Для настроювання часу тисніть кнопку налаштування часу **⊕ 10**, поки години на індикаторі **e** не почнуть мигати.
- Натискайте кнопку висхідного пошуку **►► 12** або кнопку низхідного пошуку **◄◄ 11**, поки не з'явиться необхідна година.
- Знову натисніть кнопку **⊕ 10**, щоб хвилини на індикаторі **e** почали мигати.
- Натискайте кнопку висхідного пошуку **►► 12** або кнопку низхідного пошуку **◄◄ 11**, поки не з'являться необхідні хвилини.
- Натисніть кнопку **⊕ 10** втретє, щоб зберегти налаштування часу.

**Вказівки щодо роботи****Вказівки щодо оптимального поводження з акумулятором**

Захищайте акумулятор від вологи і води.

Зберігайте акумулятор лише при температурі від  $-20$  °C до  $50$  °C. Зокрема, не залишайте акумулятор влітку в машині.



Новий акумулятор або такий, що не використовувався протягом тривалого часу, потребує для досягнення своєї повної ємності прибл. 5 циклів заряджання/розряджання. Занадто коротка тривалість роботи після заряджання свідчить про те, що акумулятор вичерпав себе і його треба поміняти.

Зважайте на вказівки щодо видалення.

### Неполадки – причини і усунення

Причина	Що робити
<b>Радіоприймач для будівельних майданчиків не працює</b>	
Не поступає електричний струм	Правильно та добре вставте блок живлення зі штепсельною вилкою і штекер або заряджену акумуляторну батарею
Радіоприймач для будівельних майданчиків занадто гарячий або холодний	Зачекайте, поки радіоприймач для будівельних майданчиків не досягне робочої температури
<b>Радіоприймач для будівельних майданчиків не працює від мережі живлення</b>	
Блок живлення зі штепсельною вилкою або шнур живлення пошкоджено	Перевірте блок живлення зі штепсельною вилкою і шнур живлення та за необхідністю замініть
Використовується неправильний блок живлення зі штепсельною вилкою	Використовуйте оригінальний блок живлення зі штепсельною вилкою Bosch (можна придбати як запасну частину)
<b>Радіоприймач для будівельних майданчиків не працює від акумуляторної батареї</b>	
Забруднилися контакти акумуляторної батареї	Прочистіть контакти (наприклад, декілька разів встромивши та вийнявши акумулятор), при необхідності замініть акумуляторну батарею
Акумуляторна батарея несправна	Поміняйте акумуляторну батарею
Акумуляторна батарея занадто гаряча або холодна	Зачекайте, поки акумуляторна батарея не досягне робочої температури
<b>Радіоприймач для будівельних майданчиків раптом перестав працювати</b>	
Неправильно або неповністю вставлений блок живлення зі штепсельною вилкою або акумуляторна батарея	Правильно та добре вставте блок живлення зі штепсельною вилкою або акумуляторну батарею

Причина	Що робити
<b>Поганий радіоприйом</b>	
Перешкоди від інших приладів або погане місце установки	Установіть радіоприймач для будівельних майданчиків в іншому місці з кращим прийомом або далі від інших електричних приладів
<b>Не відображається час</b>	
Сіли буферні батарейки для годинника	Замініть буферні батарейки
Буферні батарейки встановлені неправильними полюсами	Розверніть буферні батарейки правильними полюсами

Якщо вищеозначені заходи з усунення неполадки не допомагають, передайте свій вимірвальний прилад в авторизовану сервісну майстерню Bosch.

## Технічне обслуговування і сервіс

### Технічне обслуговування і очищення

Для якісної і безпечної роботи тримайте радіоприймач для будівельних майданчиків у чистоті. Витирайте забруднення вологою м'якою ганчіркою. Не користуйтеся мийними засобами і розчинниками.

### Сервіс та надання консультацій щодо використання продукції

Сервісна майстерня відповість на запитання стосовно ремонту і технічного обслуговування Вашого виробу. Малюнки в деталях і інформацію щодо запчастин можна знайти за адресою:

**www.bosch-pt.com**

Команда співробітників Bosch з надання консультацій щодо використання продукції із задоволенням відповість на Ваші запитання стосовно нашої продукції та приладдя до неї.

При всіх додаткових запитаннях та замовленні запчастин, будь ласка, зазначайте 10-значний номер для замовлення, що стоїть на заводській табличці радіоприймача для будівельних майданчиків.

Гарантійне обслуговування і ремонт електроінструменту здійснюються відповідно до вимог і норм виготовлювача на території всіх країн лише у фірмових або авторизованих сервісних центрах фірми «Роберт Бош». **ПОПЕРЕДЖЕННЯ!** Використання контрафактної продукції небезпечно в експлуатації і може мати негативні наслідки для здоров'я. Виготовлення і розповсюдження контрафактної продукції переслідується за Законом в адміністративному і кримінальному порядку.

## 106 | Қазақша

**Україна**

ТОВ «Роберт Бош»  
Сервісний центр електроінструментів  
вул. Крайна, 1, 02660, Київ-60  
Україна  
Тел.: (044) 4 90 24 07 (багатоканалний)  
E-Mail: pt-service.ua@bosch.com  
Офіційний сайт: www.bosch-powertools.com.ua

Адреса Регіональних гарантійних сервісних майстерень  
зазначена в Національному гарантійному талоні.

**Транспортування**

На додані літєво-іонні акумуляторні батареї розповсюджуються вимоги щодо транспортування небезпечних вантажів. Акумуляторні батареї можуть перевозитися користувачем автомобільним транспортом без необхідності виконання додаткових норм. При пересилці третіми особами (напр.: повітряним транспортом або транспортним експедитором) потрібно додержуватися особливих вимог щодо упаковки та маркування. В цьому випадку при підготовці посилки повинен приймати участь експерт з небезпечних вантажів.

Відсилайте акумуляторну батарею лише з непошкодженим корпусом. Заклейте відкриті контакти та запакуйте акумуляторну батарею так, щоб вона не совалася в упаковці.

Дотримуйтеся, будь ласка, також можливих додаткових національних приписів.

**Утилізація**

Радіоприймачі для будівельних майданчиків, блоки живлення зі штепсельною вилкою, акумуляторні батареї, приладдя і упаковку треба здавати на екологічно чисту повторну переробку.

Не викидайте радіоприймачі для будівельних майданчиків, блоки живлення зі штепсельною вилкою та акумуляторні батареї/батарейки в побутове сміття!

**Лише для країн ЄС:**

Відповідно до європейської директиви 2012/19/EU та європейської директиви 2006/66/EC відпрацьовані електроінструменти, пошкоджені акумуляторні батареї/батарейки або акумуляторні батареї/батарейки, що відпрацювали себе, повинні здаватися окремо і утилізуватися екологічно чистим способом.

**Акумулятори/батарейки:****Літєво-іонні:**

Будь ласка, зважайте на вказівки в розділі «Транспортування», стор. 106.

**Можливі зміни.****Қазақша****Құрылыс алаңы радиоқабылдағышы**

Сәйкестік туралы сертификат Нөмірі  
TC RU C-DE.ME77.V.00680  
Сәйкестік туралы сертификаттың  
қолданылу мерзімі 16.08.2018 дейін

„Электр – машина құрылысы өнімдері сапа жүйесін стандарттау сертификаттау орталығы“ ЖШҚ  
141400, Мәскеу облысы, Химки қ.  
Ленинградская к., 29  
Сәйкестік туралы сертификаттар мына мекенжайда сақталады:  
ООО „Роберт Бош“  
ул. Акад. Королева, 13 стр. 5  
Россия, 129515, Москва

Өндіру күні нұсқаулықтың соңғы, мұқаба бетінде көрсетілген.  
Импорртаушы контакттік мәліметін орамада табу мүмкін.

**Штекерлік қуат блогы**

Сәйкестік туралы сертификат Нөмірі  
TC RU C-DE.AЯ46.V.64603  
Сәйкестік туралы сертификаттың  
қолданылу мерзімі 13.07.2019 дейін

„Сертификаттау және тестілеу жөніндегі аймақтық орган“ ЖАК „РОСТЕСТ – Мәскеу“ сертификаттау жөніндегі орган  
119049, Мәскеу қаласы,  
Житная, көш. 14, құр. 1  
Сәйкестік туралы сертификаттар мына мекенжайда сақталады:  
ООО „Роберт Бош“  
ул. Акад. Королева, 13 стр. 5  
Россия, 129515, Москва

Өндіру күні нұсқаулықтың соңғы, мұқаба бетінде көрсетілген.  
Импорртаушы контакттік мәліметін орамада табу мүмкін.

**Құрылыс алаңы радиоқабылдағышы/Штекерлік қуат блогы****Өнімді пайдалану мерзімі**

Өнімнің қызмет ету мерзімі 7 жыл. Өндірілген мерзімнен бастап (өндіру күні зауыт тақтайшасында жазылған) істетпей 5 жыл сақтағаннан соң, өнімді тексерусіз (сервистік тексеру) пайдалану ұсынылмайды.

**Қызметкер немесе пайдаланушының қателіктері мен істен шығу себептерінің тізімі**

- тұтқасы мен корпусы бұзылған болса, өнімді пайдаланбаңыз
- өнім корпусынан тікелей түгін шықса, пайдаланбаңыз
- тоқ сымы бұзылған немесе оқшаулаусыз болса, пайдаланбаңыз
- жауын – шашын кезінде сыртта (далада) пайдаланбаңыз
- корпус ішіне су кірсе құрылғыны қосушы болмаңыз
- көп ұшқын шықса, пайдаланбаңыз
- қатты діріл кезінде пайдаланбаңыз

**Шекті күй белгілері**

- тоқ сымның тозуы немесе зақымдануы
- өнім корпусының зақымдалуы

**Қызмет көрсету түрі мен жиілігі**

Әр пайдаланудан соң өнімді тазалау ұсынылады.

**Сақтау**

- құрғақ жерде сақтау керек
- жоғары температура көзінен және күн сәулелерінің әсерінен алыс сақтау керек
- сақтау кезінде температураның кенет ауытқуынан қорғау керек
- орамсыз сақтау мүмкін емес
- сақтау шарттары туралы қосымша ақпарат алу үшін MEMCT 15150 (Шарт 1) құжатын қараңыз

**Тасымалдау**

- тасымалдау кезінде өнімді құлатуға және кез келген механикалық ықпал етуге қатаң тыйым салынады
- босату/жүктеу кезінде пакетті қысатын машиналарды пайдалануға рұқсат берілмейді.
- тасымалдау шарттары талаптарын MEMCT 15150 (5 шарт) құжатын оқыңыз.

**Қауіпсіздік нұсқаулары**

**⚠ ЕСКЕРТУ** Техникалық қауіпсіздік нұсқаулықтары мен ескертпелерді, және құрылыс алаңы радиоқабылдағышының артқы жағындағы ақпараттарды оқыңыз. Техникалық қауіпсіздік нұсқаулықтарын және ескертпелерді сақтамау тоқтың соғуына, өрт және/немесе ауыр жарақаттануларға алып келуі мүмкін.

**Барлық қауіпсіздік нұсқаулықтары мен нұсқауларды келешек үшін сақтап қойыңыз.**

Қауіпсіздік нұсқауларында пайдаланған „Құрылыс алаңы радиоқабылдағышы“ желіге қосылатын құрылыс алаңы радиоқабылдағышына (штекерлік қуат блогы) және аккумуляторлық құрылыс алаңы радиоқабылдағышына (штекерлік қуат блогынсыз) негізделеді.

- ▶ **Жұмыс орнын таза және жақсы жарықталған жағдайда ұстаңыз.** Тәртіп немесе жарық болмаған жұмыс аймақтары жазатайым оқиғаларға алып келуі мүмкін.
- ▶ **Штекерлік қуат блогының желі штекері розеткаға сай болуы қажет.** Айырды өзгерту мүмкін емес. Құрылыс алаңы радиоқабылдағыштарымен штекер адаптерлерін пайдаланбаңыз. Өзгертілмеген штекер және жарамды розеткаларды пайдалану электр тоғының соғу қауіпін төмендетеді.
- ▶ **Штекерлік қуат блогының сымын орынды қолданыңыз, құрылыс алаңы радиоқабылдағышын тасымалдау, асып қою немесе айырын розеткадан шығару үшін пайдаланбаңыз. Электр сымын жоғары температурадан, майдан, өткір қырлардан, электр құралының қозғалмалы бөлігінен қорғаңыз.** Зақымдалған немесе шиеленіскен кабель электр тоғының соғу қауіпін арттырады.

▶ **Құрылыс алаңы радиоқабылдағышын желімен пайдалану үшін желі штекерлік қуат блогы кабелін толық жайыңыз.** Өйтпесе, қосу кабелі қызып кетуі мүмкін.

▶ **Желі штекерін кез келген уақытта шығару мүмкіндігінің болатынына көз жеткізіңіз.** Құрылыс алаңы радиоқабылдағышын тек желі штекерін тартып қана тоқтан ажырату мүмкін.



▶ **Құрылыс алаңы радиоқабылдағышы мен штекерлік қуат блогын жаңбыр мен ылғалдан қорғаңыз.** Құрылыс алаңы радиоқабылдағышының немесе штекерлік қуат блогының ішіне су кірсе, ол электр тоғының соғу қауіпін арттырады.

▶ **Құрылыс алаңы радиоқабылдағышы мен штекерлік қуат блогын таза ұстаңыз.** Құралдың ластануы тоқ соғу қауіпін туындатады.

▶ **Әр пайдаланудан алдын құрылыс алаңы радиоқабылдағышын, штекерлік қуат блогын, кабельді және айырды тексеріңіз. Ақауланған құрылыс алаңы радиоқабылдағышын пайдаланбаңыз. Құрылыс алаңы радиоқабылдағышын, штекерлік қуат блогын өзіңіз ашпаңыз, оны тек білікті маманға және түпнұсқалы бөлшектермен жөндетіңіз.** Зақымдалған құрылыс алаңы радиоқабылдағышы, штекерлік қуат блогы, кабель және айыр тоқ соғу қауіпін арттырады.

▶ **Бұл құрылыс алаңы радиоқабылдағышы балалардың, дене немесе ой қабілеттері шектелген немесе тәжірибесі мен білімі аз адамдардың пайдалануына арналмаған. Осы құрылыс алаңы радиоқабылдағышын 8 жастан асқан балалардың және дене, сезім, ойлау қабілеттері шектелген, не тәжірибесі мен білімі аз адамдардың жүйені қауіпсіз пайдалану туралы нұсқауынсыз және жауапты адамның бақылауынсыз пайдалануы аса қауіпті.** Кері жағдайда дұрыс пайдаланбау және жарақаттанулар қауіпін пайда болады.

▶ **Пайдалану, тазалау және қызмет көрсету кезінде балаларға мұқият болыңыз.** Балалардың құрылыс алаңы радиоқабылдағышын ойнамауына көз жеткізіңіз.

▶ **Аккумуляторды ашпаңыз.** Қысқа тұйықталу қауіп бар.



▶ **Мысалы, аккумуляторды жылудан, сондай-ақ, үздіксіз күн жарығынан, оттан, судан және ылғалдан қорғаңыз.** Жарылу қауіп бар.

▶ **Қолданылмайтын аккумуляторды қағаз қыстырғыштардан, тиындардан, кілттерден, инелерден, бұрандалардан немесе контакттарға бөгет ете алатын басқа металл заттардан алыс жерде сақтаңыз.** Аккумулятор контакттар арасындағы қысқа мерзімді тұйықталу себебінен күйіп қалу немесе өрт пайда болуы мүмкін.

▶ **Дұрыс пайдаланбаған аккумулятордан сұйықтық ағуы мүмкін. Оған тимеңіз. Кездейсоқ тигенде, тиген жерді сумен шайыңыз. Сұйықтық көзге тисе, медициналық көмек алыңыз.** Аккумулятордағы сұйықтық теріні тітіркендіруі немесе күйдіруі мүмкін.

## 108 | Қазақша

- ▶ **Аккумулятордан зақымданған немесе дұрыс пайдаланбаған жағдайда бу шығуы мүмкін. Бұл жағдайда ішке таза ауа кіргізіңіз және шағымдар болса, медициналық көмек алыңыз.** Булар тыныс алу жолдарын тітіркендіруі мүмкін.
- ▶ **Аккумуляторлық батареяны тек өндіруші көрсеткен зарядтау құрылғысымен зарядтаңыз.** Зарядтау құрылғысы белгілі бір аккумуляторлар түріне жарайды және оны басқа аккумуляторларды зарядтау үшін пайдаланса, өрт себебі болуы мүмкін.
- ▶ **Осы аккумуляторды тек құрылыс алаңы радиоқабылдағышында және/немесе Bosch электр құралында пайдаланыңыз.** Сол арқылы аккумуляторды қауіпті артық жүктеуден сақтайсыз.
- ▶ **Шеге немесе бұрауыш сияқты ұшты заттар немесе сыртқы әсер арқылы аккумулятор зақымдануы мүмкін.** Бұл қысқа тұйықталуға алып келіп, аккумулятор жануы, түтін шығаруы, жарылуы немесе қызып кетуі мүмкін.
- ▶ **Құрылыс алаңы радиоқабылдағышына қосатын құрылғылардың пайдалану нұсқаулығында жазылған қауіпсіздік және пайдалану нұсқауларын мұқият орындаңыз.**

## Өнім және қызмет сипаттамасы



**Барлық қауіпсіздік нұсқаулықтарын және ескертпелерді оқыңыз.** Техникалық қауіпсіздік нұсқаулықтарын және ескертпелерді сақтамау тоқтың соғуына, өрт және/немесе ауыр жарақаттануларға апаруы мүмкін.

Құрылыс алаңы радиоқабылдағышының суреті бар бетті пайдалану нұсқаулығын оқу кезінде ашық ұстаңыз.

### Бейнеленген құрамды бөлшектер

Көрсетілген құрамдастар нөмірі суреттер бар беттегі құрылыс алаңы радиоқабылдағышының сипаттамасына қатысты.

- 1 Тұтқа
- 2 Динамик
- 3 Қосу-өшіру түймесі
- 4 Қолмен дыбыс реттеу „Equalizer“ пернесі
- 5 „Vol –“ дыбыс қаттылығы/тереңдіктер/биіктіктерді төмендету пернесі
- 6 „Vol +“ дыбыс қаттылығы/тереңдіктер/биіктіктерді көтеру пернесі
- 7 Қадалық антенна
- 8 Дисплей
- 9 Бағдарламаны сақтау пернелері
- 10 Уақытты реттеу  $\odot$  пернесі
- 11 Төменде іздеу  $\lll$  пернесі
- 12 Жоғарыда іздеу  $\ggg$  пернесі
- 13 „Mute“ дауыссыз ету пернесі
- 14 „Source“ аудио көзін таңдау пернесі
- 15 Аккумулятор\*
- 16 Аккумуляторды босату түймесі

- 17 Аккумулятор бөлімі
- 18 Батарея бөлімі қақпағының бұрандасы
- 19 Батарея бөлімі қақпағы
- 20 Сақтау бөлімшесінің қақпағы
- 21 Сақтау бөлімшесінің бұғаттау тұтқышы
- 22 „AUX IN“ ұяшығы
- 23 12 В қосу ұяшығы
- 24 Штекерлік қуат блогы
- 25 Құрылғы штекері
- 26 AUX кабелі

\*Бейнеленген немесе сипатталған жабдықтар стандартты жеткізу көлемімен қамтылмайды. Толық жабдықтарды біздің жабдықтар бағдарламамыздан табасыз.

### Индикаторлық элементтер

- a Радио жиілігінің көрсеткіші
- b Аккумулятордың зарядталу күйі индикаторы
- c Stereo қабылдау көрсеткіші
- d Дуыссыз ету көрсеткіші
- e Көп функциялық көрсеткіш
- f Аудио көзі көрсеткіші

### Техникалық мәліметтер

Құрылыс алаңы радиоқабылдағышы	GML 10,8 V-LI	
Өнім нөмірі		3 601 D29 2..
Буферлік батареялар		2 x 1,5 V (LR03/AAA)
Аккумулятор	B	10,8
EPTA-Procedure 01/2003 құжатына сай салмағы	кг	1,4
Рұқсат етілген қоршау температурасы		
– зарядтауда	°C	0...+45
– жұмысында*	°C	-10...+40
– сақтауда	°C	-20...+50
ұсынылған аккумуляторлер		GBA 10,8 V...
ұсынылатын зарядтау құралдары		AL 11..
<b>Аудио жұмыс істеуі/радио</b>		
Жұмыс кернеуі		
– штекерлік қуат блогын пайдалануда	B	12
– аккумуляторды пайдалануда	B	10,8
Зорайтқыш атаулы қуаты (штекерлік қуат блогын пайдалануда)		2 x 5 Вт
Қабылдау аумағы		
– УҚТ	МГц	87,5–108
– ОТ	кГц	531–1602

\* < 0 °C температураларда шектелген қуат

Техникалық мәліметтер жинақтағы аккумулятормен жұмыс істеуге есептелген.

Штекерлік қуат блогы		
Өнім нөмірі		1 600 A00 0..
Кіріс кернеуі	V~	100 – 240
Жиілік	Гц	50/60
Кіріс тоғы	mA	500
Шығыс кернеуі	V=	12
Шығыс тоғы	mA	1500
EPTA-Procedure 01/2003 құжатына сай салмағы	кг	0,2
Сақтық сыныпы		□/II

## Жинау

### Құрылыс алаңы радиоқабылдағышы энергиямен жабдықталуы

Радионың тоқпен жабдықталуы штекерлік қуат блогы **24** немесе литий-иондық аккумулятор **15** арқылы орындалуы мүмкін.

#### Аккумулятормен пайдалану

**Ескертпе:** Құрылыс алаңы радиоқабылдағышына арналмаған аккумуляторларды пайдалану құрылыс алаңы радиоқабылдағышының қате жұмыс істеуіне немесе зақымдалуына алып келуі мүмкін.

**Ескертпе:** Аккумулятор жарты зарядталған күйде жеткізіледі. Аккумулятордың толық қуатын пайдалану үшін оны алғаш рет пайдаланудан алдын толық зарядтаңыз.

► **Тек техникалық мәліметтерде жазылған зарядтау құралдарын пайдаланыңыз.** Тек осы зарядтау құралдары сіздің құрылыс алаңы радиоқабылдағышыңызға сай литий-иондық аккумуляторларға сәйкестендірілген.

Литий-иондық аккумуляторды пайдалану мерзімін қысқартусыз кез келген уақытта зарядтауға болады. Зарядтау процесін үзу аккумулятордың зақымдалуына әкелмейді.

Осылай аккумуляторды аккумулятор бөлімшесіне **17** аккумулятор түйіспелері аккумулятор бөлімшесінің **17** түйіспелерінде жататын етіп орнатып, аккумулятор бөлімшесінде тіретіңіз.

Аккумулятор зарядтау күйінің индикаторы **b** дисплейде аккумулятор жетерлік кернеумен орнатылып құрылыс алаңы радиоқабылдағышы штекерлік қуат блогы **24** тоққа қосылмаған жағдайда көрсетіледі.

Аккумулятор зарядтау күйінің индикаторы **b** ағымдық аккумулятор күйін көрсетеді. Егер аккумуляторды зарядтау күйінің индикаторы жыпылықтаса, аккумулятор зарядталуы керек.

Көрсеткіш	Қуаты
	≥ 2/3
	≥ 1/3
	< 1/3
	Резерв
	Аккумулятор бос

**15** аккумуляторын алу үшін аккумулятордегі **16** ашу пернесін басып **17** аккумулятор бөлімінен тартып шығарыңыз.

#### Штекерлік қуат блогымен пайдалану

► **Желі қуатына назар аударыңыз!** Штекерлік қуат блогы тоқ көзінің қуаты штекерлік қуат блогының зауыттық тақтайшасындағы мәліметтеріне сай болуы қажет.

12 В қосу ұяшығының **23** қорғағыш қалпақшасын ашыңыз. 12 В штекерлік қуат блогының құрылғы штекерін **25** қосу ұяшығына **23** салыңыз. Штекерлік қуат блогын тоқ желісіне қосыңыз.

► **Тек құрылыс алаңы радиоқабылдағышына арналған түпнұсқалық Bosch штекерлік қуат блоктарын пайдаланыңыз.** Тек осылай құрылыс алаңы радиоқабылдағышы кедергісіз жұмыс істейді.

Ластанудан сақтау үшін 12 В қосу ұяшығының **23** сақтау қалпақшасын құрылғы штекерін шығарғанда қайта жабыңыз.

Штекерлік қуат блогын **24** пайдаланбаған кезде құрылыс алаңы радиоқабылдағышының сақтау бөлімшесінде сақтау мүмкін. Сақтау бөлімшесінің бұғаттау тұтқышын **21** және қақпағын **20** ашыңыз.

#### Буферлік батареяларды салу/алмастыру

Құрылыс алаңы радиоқабылдағышында уақытты сақтау үшін буферлік батареяларды орнату қажет. Ол үшін алкалин марганецтік батареялар ұсынылады.

Батарея бөлімін ашу үшін **18** бұрандасын босатып, батарея бөлімінің қақпағын **19** ашып қойыңыз. Буферлік батареяларды салыңыз. Батарея бөлімі қақпағының сыртындағы суретте көрсетілгендей полюстардың дұрыс орналасуын қамтамасыз етіңіз.

Батарея бөлімшесінің қақпағын **19** қайта салып, бұрандамен **18** бұрап қойыңыз.

**e** индикаторы әлсіз болып, құрылыс алаңы радиоқабылдағышында уақыт сақталмайтын болса, буферлік батареяларды алмастырыңыз.

Барлық батареяларды бірдей алмастырыңыз. Тек бір өндірушінің және қуаты бірдей батареяларды пайдаланыңыз.

► **Ұзақ уақыт пайдаланбасаңыз, буферлік батареяларды құрылыс алаңы радиоқабылдағышынан алып қойыңыз.** Ұзақ уақыт жатқан буферлік батареялар тот басуы және зарядын жоғалтуы мүмкін.

## 110 | Қазақша

**Пайдалану**

► **Құрылыс алаңы радиоқабылдағышын ылғал ен тікелей күн сәулелерінен қорғаңыз.** Құрылыс алаңы радиоқабылдағышы тек құрғақ бөлмелерде пайдалануға арналған.

**Аудио жұмысы****Қосу/өшіру**

Құрылыс алаңы радиоқабылдағышын **қосу** үшін қосу-өшіру пернесін **3** басыңыз. Дисплей **8** белсеніп, құрылыс алаңы радиоқабылдағышының соңғы өшуінде реттелген аудио көзі ойнатылады.

**Ескертпе:** Аккумуляторды алғаш рет пайдалануда немесе құрылыс алаңы радиоқабылдағышын ұзақ уақыт пайдаланбауда қосу-өшіру пернесін **3** қосу үшін бірнеше рет немесе ұзақ басу керек болады.

Дисплей **8** әр перне басылуында бірнеше секунд жанады.

Құрылыс алаңы радиоқабылдағышын **өшіру** үшін қосу-өшіру пернесін **3** қайта басыңыз. Аудио көзінің ағымдағы параметрі сақталады.

Энергияны үнемдеу үшін құрылыс алаңы радиоқабылдағышын тек пайдаланарда ғана қосыңыз.

**Дыбыс қаттылығын реттеу**

Құрылыс алаңы радиоқабылдағышы қосылудан соң орташа дыбыс қаттылығы (10 мәнінде) реттеледі.

Дыбыс қаттылығын көтеру үшін **„Vol +“ 6** пернесін, ал дыбыс қаттылығын төмендету үшін **„Vol –“ 5** пернесін басыңыз. **„VL“** дыбыс қаттылығы параметрі 0 мен 20 аралығындағы мәнмен **e** көрсеткішінде дисплейде бірнеше секунд жанады.

Радио стансаларды реттеу немесе алмастырудан алдын дыбыс қаттылығын төменірек мәнге, сыртқы аудио көзін іске салудан алдын орташа мәнге реттеңіз.

Дыбысты өшіру үшін **„Mute“ 13** пернесін басыңыз. Дыбысты қайта қосу үшін **„Mute“ 13** пернесін немесе **„Vol +“ 6** немесе **„Vol –“ 5** дыбыс қаттылығының пернелерін басыңыз.

**Дыбысты реттеу**

Дыбысты оптималды шығару үшін құрылыс алаңы радиоқабылдағышының ішіне эквалайзер орнатылған.

Тереңдіктер ауқымын қолмен өзгерту үшін **„Equalizer“ 4** пернесін бір рет басыңыз. Дисплейде **„BA“** және тереңдіктер ауқымының сақталған мәні **e** көрсеткішінде пайда болады. Биіктіктер ауқымы үшін **„Equalizer“ 4** пернесін қайта басыңыз, көрсеткіште **e „TR“** мен биіктіктер ауқымының сақталған мәні пайда болады.

Тереңдіктер немесе биіктіктер ауқымын –5 мен +5 аралығында өзгерту мүмкін. Көрсетілген мәнді көтеру үшін **„Vol +“ 6** пернесін, ал төмендету үшін **„Vol –“ 5** пернесін басыңыз. **e** көрсеткіші соңғы перне басылуынан бірнеше секунд соң уақыт көрсеткішіне ауысса, өзгертілген мәндер автоматты сақталады.

**Аудио көзін таңдау**

Аудио көзін таңдау үшін **„Source“ 14** пернесін дисплейде керекті ішкі аудио көзі көрсеткіші **f** („Радио стансаны реттеу/сақтау“ 110 бетінде қараңыз) немесе сыртқы аудио көзі көрсеткіші („Сыртқы аудио көздерін қосу“ 111 бетінде қараңыз) көрсетілгенше баса беріңіз:

- **„FM“:** Радио УҚТ арқылы,
- **„AM“:** Радио ОТ арқылы,
- **„AUX“:** сыртқы аудио көзі (мысалы, CD плеер) 3,5 мм ұяшығы **22** арқылы.

**Қадаулы антенаны бағыттау**

Құрылыс алаңы радиоқабылдағышы орнатылған қадаулы антеннамен **7** жеткізіледі. Радио жұмыс істегенде қадаулы антеннаны ең жақсы қабылдау бағынына бұрыңыз.

Қабылдау дәрежесі аз болса, онда Құрылыс алаңы радиоқабылдағышын жақсы қабылдайтын жерге орнатыңыз.

**Ескертпе:** Құрылыс алаңы радиоқабылдағышын радио жабдықтарының, радио құрылғылардың немесе басқа электроникалық құрылғылар ортасында пайдалансаңыз, радио қабылдау төмендеуі мүмкін.

**Радио стансаны реттеу/сақтау**

Аудио көзін таңдау пернесін **„Source“ 14 f „FM“** көрсеткіші ультра қысқа толқын (УҚТ) үшін немесе **„AM“** көрсеткіші орташа толқын аумағы (ОТ) үшін пайда болғанша баса беріңіз.

**Белгілі радио жиілігін реттеу** үшін жоғарыда іздеу пернесін **►► 12** басып, жиілікті көтеріңіз немесе төменде іздеу пернесін **◄◄ 11** басып жиілікті төмендетіңіз. Ағымдық жиілік дисплейде **a** көрсеткішінде пайда болады.

**Жоғары сигнал қаттылығымен радио стансаларды іздеу үшін** жоғарыда іздеу пернесін **►► 12** немесе төменде іздеу пернесін **◄◄ 11** басып қысқа басып ұстап тұрыңыз. Табылған радио стансаның жиілігі дисплейдегі **a** көрсеткішіне пайда болады.

Сәйкес сигналдың қабылдану күші жетерлік болса құрылыс алаңы радиоқабылдағышы автоматты стерео қабылдауға өтеді. Дисплейде стерео қабылдау көрсеткіші **c** пайда болады.

**Реттелген радио стансасын сақтау үшін** бағдарламаны сақтау пернелерінің **9** бірін 3 секунд басып тұрыңыз. Индикаторда **e „PR“** мен таңдалған бағдарламаны сақтау пернесінің нөмірі пайда болғанда, станса сақталады. 5 УҚТ станса мен 5 ОТ стансаны сақтау мүмкін. Бос емес сақтау орны жаңа таңдалғанда жаңа реттелген радио стансамен қайта жазылады.

**Сақталған радио стансаны ойнату үшін** тиісті бағдарламаны сақтау пернесін **9** басыңыз. **e** индикаторында бірнеше секундке **„PR“** мен бағдарламаның нөмірі пайда болады.

**Сыртқы аудио көздерін қосу**

Кірістірілген радиомен түрлі сыртқы аудио көздерін ойнату мүмкін.

„AUX IN“ ұяшығының **22** қорғағыш қалпақшасын шешіңіз. AUX кабелінің **26** бұрыштық 3,5 мм штекерін ұяшыққа салыңыз (суреттер бетіндегі суретке қараңыз). AUX кабелінің басқа штекерін сәйкес аудио көзіне қосыңыз.

Қосылған аудио көзін ойнату үшін аудио көзін таңдау „Source“ **14** пернесін дисплейде **f** көрсеткішінде „AUX“ пайда болғанша басыңыз.

AUX кабелінің штекерін алғанда ластанудан сақтау үшін „AUX IN“ ұяшығының **22** қорғағыш қалпақшасын қайта орнатыңыз.

**Уақыт көрсеткіші**

Құрылыс алаңы радиоқабылдағышында бөлек энергиямен жабдықталған уақыт көрсеткіші бар. Қуаты жетерлік буферлік батареялар батарея бөлімшесіне салынса („Буферлік батареяларды салу/алмастыру“ 109 бетінде қараңыз), уақытты құрылыс алаңы радиоқабылдағышы штекерлік қуат блогы немесе аккумулятор арқылы энергия жабдықталуынан ажыралатын болса да сақтау мүмкін болады.

**Уақытты реттеу**

- Уақытты реттеу үшін уақытты реттеу пернесін **⊖ 10** сағаттар саны **e** жыпылықтағанша басыңыз.
- Жоғарыда іздеу пернесін **▶▶ 12** немесе төменде іздеу пернесін **◀◀ 11** дұрыс сағаттар саны көрсетілгенше баса беріңіз.
- **⊖ 10** пернесін минуттар саны **e** көрсеткішінде жыпылықтағанша қайта басыңыз.
- Жоғарыда іздеу пернесін **▶▶ 12** немесе төменде іздеу пернесін **◀◀ 11** дұрыс минуттар саны көрсетілгенше баса беріңіз.
- Уақытты сақтау үшін **⊖ 10** пернесін үшінші рет басыңыз.

**Пайдалану нұсқаулары****Аккумуляторды оңтайлы пайдалану туралы нұсқаулар**

Аккумуляторды сұйықтықтардан және ылғалдан қорғаңыз.

Аккумуляторды тек –20 °C ... 50 °C температура ауқымында сақтаңыз. Аккумуляторды жазда көлікте қалдырмаңыз.

Жаңа немесе ұзақ уақыт бойы пайдаланылмаған аккумулятор толық сыйымдылығына шамамен 5 зарядтау-заряды таусылу циклынан кейін жетеді.

Пайдалану мерзімінің айтарлықтай қысқаруы аккумулятордың ескіргенін және ауыстыру керектігін білдіреді.

Қоқыстарды қайта өңдеу туралы нұсқауларды орындаңыз.

**Ақаулар – Себептері және шешімдері**

Себебі	Шешімі
<b>Құрылыс алаңы радиоқабылдағышы жұмыс істемей жатыр</b>	
Энергия жабдықталуы жоқ	Штекерлік қуат блогы мен құрылғы штекерін немесе зарядталған аккумуляторды (толық) салыңыз
Құрылыс алаңы радиоқабылдағышы тым ыстық немесе тым суық	Құрылыс алаңы радиоқабылдағышы жұмыс температурасына жеткенше күтіңіз
<b>Құрылыс алаңы радиоқабылдағышы желіге қосылып жұмыс істемей жатыр</b>	
Штекерлік қуат блогы немесе қосу кабелі зақымдалған	Штекерлік қуат блогы немесе қосу кабелін тексеріп, керек болса, алмастырыңыз
Қате штекерлік қуат блогы салынған	Түпнұсқалық Bosch штекерлік қуат блогын пайдаланыңыз (қосалқы бөлшек ретінде де алу мүмкін)
<b>Құрылыс алаңы радиоқабылдағышы аккумулятормен жұмыс істемей жатыр</b>	
Аккумулятор ластанған	Аккумулятор контактілерін тазалау; мысалы, аккумуляторды бірнеше рет зарядтау науасына салып-шығарыңыз, қажет болса оны ауыстырыңыз
Аккумулятор бұзылған	Аккумуляторды алмастыру
Аккумулятор тым ыстық немесе тым суық	Аккумулятор жұмыс температурасына жеткенше күтіңіз
<b>Құрылыс алаңы радиоқабылдағышы кездейсоқ істемей қалды</b>	
Штекерлік қуат блогы немесе аккумулятор толығымен салынбаған	Штекерлік қуат блогын немесе аккумуляторды дұрыс және толық салыңыз
<b>Радио қабылдау жақсы емес</b>	
Басқа құрылғылар немесе дұрыс емес орнату жайы арқылы ақаулық	Құрылыс алаңы радиоқабылдағышын жақсы қабылдайтын немесе басқа электроникалық құрылғылардан алыс тұрған жайда орнатыңыз

## 112 | Қазақша

Себебі	Шешімі
<b>Уақыт көрсеткіші ақаулығы</b>	
Сағаттың буферлік батареялары бос	Буферлік батареяларды алмастырыңыз
Буферлік батареялар полюстары ауысып кеткен	Буферлік батареяларды дұрыс полюстармен салыңыз

Егер айтылған көмектесу шаралары арқылы қателік жойылмаса, онда өкілетті Bosch қызмет көрсету орталығына хабарласыңыз.

## Техникалық күтім және қызмет

### Қызмет көрсету және тазалау

Дұрыс және сенімді жұмыс істеу үшін құрылыс алаңы радиоқабылдағышын таза ұстаңыз.

Ластануларды суланған, жұмсақ шүберекпен сүртіңіз. Жуғыш заттарды немесе еріткіштерді пайдаланбаңыз.

### Тұтынушыға қызмет көрсету және пайдалану кеңестері

Қызмет көрсету шеберханасы өнімді жөндеу және күту, сондай-ақ қосалқы бөлшектер туралы сұрақтарға жауап береді. Қажетті сызбалар мен қосалқы бөлшектер туралы ақпаратты мына мекенжайдан табысыз:

[www.bosch-pt.com](http://www.bosch-pt.com)

Кеңес беруші Bosch қызметкерлері өнімді пайдалану және олардың қосалқы бөлшектері туралы сұрақтарыңызға тиянақты жауап береді.

Сұрақтарыңыз болса және қосалқы бөлшектерге тапсырыс беретін болсаңыз, міндетті түрде құрылыс алаңы радиоқабылдағышының зауыттық тақтайшасындағы 10-санды өнім нөмірін жазыңыз.

Өндіруші талаптары мен нормаларының сақталуымен электр құралын жөндеу және кепілді қызмет көрсету барлық мемлекеттер аумағында тек „Роберт Бош“ фирмалық немесе авторизацияланған қызмет көрсету орталықтарында орындалады. ЕСКЕРТУ! Заңсыз жолмен әкелінген өнімдерді пайдалану қауіпті, денсаулығыңызға зиян келтіруі мүмкін. Өнімдерді заңсыз жасау және тарату әкімшілік және қылмыстық тәртіп бойынша Заңмен қудаланады.

### Қазақстан

ЖШС „Роберт Бош“

Электр құралдарына қызмет көрсету орталығы

Алматы қаласы

Қазақстан

050050

Райымбек данғылы

Коммунальная көшесінің бұрышы, 169/1

Тел.: +7 (727) 232 37 07

Факс: +7 (727) 233 07 87

E-Mail: [info.powertools.ka@bosch.com](mailto:info.powertools.ka@bosch.com)

Ресми сайты: [www.bosch.kz](http://www.bosch.kz); [www.bosch-pt.kz](http://www.bosch-pt.kz)

## Тасымалдау

Бұл литий-иондық аккумуляторлар қауіпті тауарларға қойылатын талаптарға сай болуы керек. Пайдаланушы аккумуляторларды көшеде қосымша құжаттарсыз тасымалдай алады.

Үшінші тұлғалар (мысалы, әуе көлігі немесе жіберу) орамаға және маркаларға қойылатын арнайы талаптарды сақтау керек. Жіберуге дайындау кезінде қауіпті жүктер маманына хабарласу керек.

Аккумуляторды корпусы зақымдалған болса ғана жіберіңіз. Ашық түйіспелерді желімдеңіз және аккумуляторды орамада қозғалмайтындай ораңыз. Қажет болса, қосымша ұлттық ережелерді сақтаңыз.

## Кәдеге жарату



Құрылыс алаңы радиоқабылдағыштарын, штекерлік қуат блоктарын, аккумуляторларды, керек-жарақтар мен орамдарын қоршаған ортаны қорғаған ретте кәдеге жарату керек.

Құрылыс алаңы радиоқабылдағыштары, штекерлік қуат блоктары мен аккумулятор/батареяларды үй қоқысына тастамаңыз!

## Тек қана ЕО елдері үшін:



Еуропа 2012/19/EU ережесі бойынша жарамсыз электр құралдары және Еуропа 2006/66/EC ережесі бойынша зақымдалған немесе ескі аккумулятор/батареялар бөлек жиналып, кәдеге жаратылуы қажет.

## Аккумуляторлар/батареялар:



### Литий-иондық:

„Тасымалдау“ тарауындағы, 112 бетіндегі нұсқауларды орындаңыз.

Техникалық өзгерістер енгізу құқығы сақталады.



## Română

### Instrucțiuni privind siguranța și protecția muncii

**⚠️ AVERTISMENT** Citiți toate instrucțiunile și indicațiile privind siguranța, de asemenea și informațiile inscripționate pe partea posterioară a radioului de șantier. Nerespectarea instrucțiunilor și indicațiilor privind siguranța poate cauza electrocutare, incendiu și/sau răniri grave.

**Păstrați toate instrucțiunile și indicațiile privind siguranța în vederea unei utilizări ulterioare.**

Termenul radio de șantier folosit în instrucțiunile de siguranță se referă la aparate radio de șantier alimentate de la rețea (cu alimentator) și aparate radio de șantier cu acumulator (fără alimentator).

- ▶ **Mențineți-vă sectorul de lucru curat și bine iluminat.** Dezordinea sau sectoarele de lucru neluminate pot duce la accidente.
- ▶ **Ștecherul de la rețea al alimentatorului trebuie să se potrivească la priza de curent. Nu este permisă nicio modificare a ștecherului. Nu folosiți adaptoare de ștechere împreună cu aparate radio de șantier.** Ștecherele nemodificate și prizele de curent potrivite reduc riscul de electrocutare.
- ▶ **Nu folosiți cablul alimentatorului în alte scopuri decât acela căruia îi este destinat, pentru a transporta, suspenda radioul de șantier sau pentru a trage ștecherul afară din priza de curent. Feriți cablul de căldură, ulei, mυχii ascuțiți sau componente de scule electrice aflate în mișcare.** Cablurile deteriorate sau încălcite măresc riscul de electrocutare.
- ▶ **Derulați complet cablul de alimentare al alimentatorului înainte de a folosi radioul de șantier cu alimentare de la rețea.** În caz contrar cablul de alimentare se poate încălzi.
- ▶ **Aveți grijă ca ștecherul de la rețea să poată fi extras din priză în orice moment.** Scoaterea ștecherului din priza de curent este singura posibilitate de a debransa radioul de șantier de la rețeaua electrică.
- ▶ **Feriți radioul de șantier și alimentatorul de ploaie și umezeală.** Pătrunderea apei în radioul de șantier sau în alimentator crește riscul de electrocutare.
- ▶ **Mețineți curate radioul și alimentatorul.** Eventualele murdării pot duce la electrocutare.
- ▶ **Înainte de fiecare utilizare verificați radioul de șantier, alimentatorul, cablul și ștecherul. Nu folosiți radioul de șantier în cazul în care constatați defecțiuni la acesta. nu deschideți singuri radioul de șantier și alimentatorul și nu permiteți repararea acestora decât de către personal de specialitate corespunzător calificat și numai cu piese de schimb originale.** Radiourile de șantier, alimentatoarele, cablurile și ștecherele defecte măresc riscul de electrocutare.

▶ **Acest radio de șantier nu este destinat utilizării de către copii și persoane cu capacități fizice, senzoriale sau intelectuale limitate sau lipsite de experiență și cunoștințe. Acest radio de șantier poate fi folosit de către copiii mai mari de 8 ani și de către persoane cu capacități fizice, senzoriale sau intelectuale limitate sau lipsite de experiență și cunoștințe, numai dacă acestea sunt supravegheate sau sunt instruite de către o persoană răspunzătoare de siguranța lor, privitor la folosirea sigură a radioului de șantier și înțeleg pericolele pe care aceasta le implică.** În caz contrar există pericol de manevrare greșită și răniri.

▶ **Supravegheați copiii în timpul folosirii, curățării și întreținerii.** Astfel veți avea siguranța că, copiii nu se joacă cu radioul de șantier.

▶ **Nu deschideți acumulatorul.** Există pericol de scurtcircuit.



**Feriți acumulatorul de căldură, de asemenea de ex. de radiații solare continue, foc, apă și umezeală.** Există pericol de explozie.

▶ **Țineți acumulatorul nefolosit departe de agrafe de birou, monezi, chei, cuie, șuruburi sau alte obiecte metalice mici, care ar putea duce la șuntarea contactelor.** Un scurtcircuit între contactele acumulatorului poate provoca arsuri sau incendii.

▶ **În caz de utilizare greșită, din acumulator se poate scurge lichid. Evitați contactul cu acesta. În caz de contact accidental clățiți bine cu apă. Dacă lichidul vă intră în ochi, consultați și un medic.** Lichidul scurs din acumulator poate duce la iritații ale pielii sau la arsuri.

▶ **În cazul deteriorării sau utilizării necorespunzătoare a acumulatorului se pot degaja vapori. Aerișiți cu aer proaspăt iar dacă vi se face rău consultați un medic.** Vaporii pot irita căile respiratorii.

▶ **Încărcați acumulatorii numai în încărcătoarele recomandate de producător.** Dacă un încărcător destinat unui anumit tip de acumulator este folosit la încărcarea altor tipuri de acumulator decât cele prevăzute pentru el, există pericol de incendiu.

▶ **Folosiți acumulatorul numai împreună cu aparatul dumneavoastră radio de șantier și/sau cu o sculă electrică Bosch.** Numai astfel va putea fi protejat acumulatorul împotriva suprasarcinilor periculoase.

▶ **În urma contactului cu obiecte ascuțite ca de exemplu cuie sau șurubelnițe sau prin acțiunea unor forțe exterioare asupra sa, acumulatorul se poate deteriora.** Se poate produce un scurtcircuit intern în urma căruia acumulatorul să se aprindă, să scoată fum, să explodeze sau să se supraîncălzească.

▶ **Citiți și respectați cu strictețe instrucțiunile de siguranță și indicațiile de lucru cuprinse în instrucțiunile de folosire ale sculelor electrice la care racordați aparatul radio de șantier.**

## Descrierea produsului și a performanțelor



**Citiți toate indicațiile de avertizare și instrucțiunile.** Nerespectarea indicațiilor de avertizare și a instrucțiunilor poate provoca electrocutare, incendii și/sau răni grave.

Vă rugăm să desfășurați pagina pliantă cu schița radioului de șantier și să o lăsați desfășurată cât timp citiți instrucțiunile de folosire.

### Elemente componente

Numerotarea componentelor ilustrate se referă la schița aparatului radio de șantier de la pagina grafică.

- 1 Mâner de transport
- 2 Difuzor
- 3 Tastă pornit-oprit
- 4 Tastă pentru setarea manuală a sunetului „Equalizer“
- 5 Tastă pentru diminuarea volumului sonor/sunete joase/sunete înalte „Vol -“
- 6 Tastă pentru mărirea volumului sonor/sunete joase/sunete înalte „Vol +“
- 7 Antenă vergea
- 8 Display
- 9 Taste memorare programe
- 10 Tastă pentru setare ceas ⌚
- 11 Tastă pentru căutare înapoi ◀◀
- 12 Tastă pentru căutare înainte ▶▶
- 13 Tastă „Mute“
- 14 Tastă de selecție a sursei audio „Source“
- 15 Acumulator\*
- 16 Tastă deblocare acumulator
- 17 Compartiment acumulator
- 18 Șurub pentru capacul compartimentului de baterii
- 19 Capac compartiment baterie
- 20 Capac compartiment depozitare
- 21 Pârghie de blocare a compartimentului de depozitare
- 22 Intrare „AUX IN“
- 23 Priză alimentare 12 V
- 24 Alimentator
- 25 Conector aparat
- 26 Cablu AUX

\*Accesoriile ilustrate sau descrise nu sunt cuprinse în setul de livrare standard. Puteți găsi accesoriile complete în programul nostru de accesorii.

### Elemente afișaj

- a Afișaj frecvență radio
- b Indicator al nivelului de încărcare al acumulatorului
- c Indicator recepție stereo
- d Indicator dezactivare semnal audio
- e Afișaj multifuncțional
- f Afișaj sursă audio

### Date tehnice

Aparat radio de șantier		GML 10,8 V-Li	
Număr de identificare		3 601 D29 2..	
Baterii tampon		2 x 1,5 V (LR03/AAA)	
Acumulator	V	10,8	
Greutate conform EPTA-Procedure 01/2003	kg	1,4	
Temperatură ambientă admisă			
- în timpul încărcării	°C	0... +45	
- în timpul funcționării*	°C	- 10... +40	
- în timpul depozitării	°C	- 20... +50	
Acumulatori recomandați		GBA 10,8 V ...	
Încărcătoare recomandate		AL 11..	
<b>Mod audio/radio</b>			
Tensiune de lucru			
- în cazul funcționării cu alimentator	V	12	
- în cazul funcționării cu acumulator	V	10,8	
Putere nominală amplificator (în cazul funcționării cu alimentator)		2 x 5 W	
Plajă de recepție			
- UKW	MHz	87,5 - 108	
- MW	kHz	531 - 1602	
* putere mai redusă la temperaturi < 0 °C			
Date tehnice determinate cu acumulatorul din setul de livrare.			

Alimentator		1 600 A00 0..	
Număr de identificare		1 600 A00 0..	
Tensiune de intrare	V~	100 - 240	
Frecvență	Hz	50/60	
Curent de intrare	mA	500	
Tensiune de ieșire	V=	12	
Curent de ieșire	mA	1500	
Greutate conform EPTA-Procedure 01/2003	kg	0,2	
Clasa de protecție		□/II	

## Montare

### Alimentarea cu energie a aparatului radio de șantier

Alimentarea cu energie electrică a radioului de șantier se poate face prin intermediul alimentatorului 24 sau de la un acumulator Li-Ion 15.

### Funcționare cu acumulator

**Indicație:** Utilizarea unor acumulatori necorespunzători pentru aparatul radio de șantier poate duce la deranjamente funcționale sau la defectarea acestuia.

**Indicație:** Acumulatorul este parțial încărcat la livrare. Înainte de prima utilizare încărcați complet acumulatorul în încărcător, pentru a asigura funcționarea la capacitate maximă a acumulatorului.





► **Folosiți numai încărcătoarele menționate în datele tehnice.** Numai aceste încărcătoare sunt adaptate la acumulatorii Li-Ion admiși pentru radioul dumneavoastră de șantier.

Acumulatorul cu tehnologie litiu-ion poate fi încărcat în orice moment, fără ca prin aceasta să i se reducă durata de viață. O întrerupere a procesului de încărcare nu dăunează acumulatorului.

Introduceți astfel acumulatorul în compartimentul pentru acumulator **17**, încât bornele acumulatorului să se suprapună pe suporturile de contact borne din compartimentul pentru acumulator **17** și fixați acumulatorul în compartimentul pentru acumulator.

Indicatorul nivelului de încărcare al acumulatorului **b** apare pe display imediat ce în aparat a fost introdus un acumulator cu o tensiune suficientă iar radioul de șantier nu este legat la rețeaua de curent prin intermediul alimentatorului **24**.

Indicatorul nivelului de încărcare al acumulatorului **b** arată starea curentă a acumulatorului. Dacă Indicatorul nivelului de încărcare al acumulatorului clipește, înseamnă că acumulatorul trebuie încărcat.

Indicator	Capacitate
	≥2/3
	≥1/3
	< 1/3
	rezervă
	acumulator descărcat

Pentru extragerea acumulatorului **15** apăsați tastele de deblocare **16** de la acumulator și extrageți-l din compartimentul pentru acumulator **17**.

#### Funcționare cu alimentator

► **Respectați tensiunea de la rețea!** Tensiunea sursei de curent pentru alimentator trebuie să coincidă cu datele de pe plăcuța indicatoare a tipului alimentatorului.

Deschideți capacul de protecție al prizei de alimentare de 12 V **23**. Introduceți conectorul **25** alimentatorului de 12 V în priza de alimentare **23**. Racordați alimentatorul la rețeaua de curent electric.

► **Folosiți numai alimentatorul original Bosch, prevăzut pentru radioul de șantier.** Numai astfel este posibilă buna funcționare a radioului de șantier.

Pentru protecție împotriva murdăririi, închideți din nou la loc capacul de protecție al prizei de alimentare de 12 V **23**, atunci când scoateți din aceasta conectorul alimentatorului.

Dacă nu este folosit, alimentatorul **24** poate fi păstrat în compartimentul de depozitare al radioului de șantier. Trageți în acest scop pârghia de blocare **21** în poziția deschis și deschideți capacul **20** al compartimentului de depozitare.

#### Montarea/schimbarea bateriilor tampon

Pentru a se putea introduce ora exactă în memoria aparatului radio de șantier, trebuie mai întâi montate bateriile tampon. Se recomandă utilizarea de baterii alcaline cu mangan.

Pentru deschiderea compartimentului pentru baterii, slăbiți șurubul **18** și scoateți capacul compartimentului pentru baterii **19**. Introduceți bateriile tampon. Respectați polaritatea corectă, conform schemei de pe partea exterioară a capacului compartimentului pentru baterii.

Puneți din nou la loc capacul compartimentului pentru baterii **19** și fixați-l prin înșurubare cu șurubul **18**.

Schimbați bateriile tampon atunci când intensitatea afișajului **e** slăbește și nu se mai memorează ora exactă la radioul de șantier.

Înlocuiți întotdeauna toate bateriile în același timp. Folosiți numai baterii de aceeași fabricație și capacitate.

► **Extrageți bateriile tampon din aparatul radio de șantier atunci când nu-l veți folosi un timp mai îndelungat.** Bateriile tampon se pot coroda și autodescărca în timpul unei depozitări mai îndelungate.

#### Funcționare

► **Ferțiți radioul de șantier de umezeală și expunere directă la radiații solare.** Radioul de șantier este adecvat numai pentru utilizare în spații interioare uscate.

#### Modul audio

##### Pornire/oprire

Pentru **pornirea** radioului de șantier apăsați tasta pornit-oprit **3**. Se activează display-ul **8** și este redată sursa audio setată la ultima deconectare a radioului de șantier.

**Indicație:** La prima utilizare cu acumulator sau după o perioadă mai lungă în care aparatul nu a fost folosit, poate fi necesar ca pentru pornire să se apese de mai multe ori sau să se țină apăsată mai mult timp tasta pornit-oprit **3**.

La fiecare apăsare de tastă, display-ul **8** va fi iluminat timp de câteva secunde.

Pentru **oprirea** radioului de șantier apăsați din nou tasta pornit-oprit **3**. Este memoată setarea curentă a sursei audio.

Pentru a economisi energie, conectați încărcătorul cu radio nu-mai atunci când îl folosiți.

##### Reglarea volumului sonor

La conectare, radioul de șantier este întotdeauna reglat pe un volum sonor mediu (valoare 10).

Pentru mărirea volumului sonor apăsați tasta „Vol +“ **6**, pentru reducerea volumului sonor apăsați tasta „Vol -“ **5**. Reglarea volumului sonor „VL“ cu valori între 0 și 20 apare timp de câteva secunde pe afișajul **e** de pe display.

Reglați volumul sonor la un nivel scăzut înaintea setării sau schimbării unei stații radio, iar înainte de activarea unei surse audio externe reglați volumul sonor la un nivel moderat.

Pentru dezactivarea sunetului puteți apăsa tasta „Mute“ **13**. Pentru a reactiva sunetul, apăsați din nou tasta „Mute“ **13** sau una din tastele de volum sonor „Vol +“ **6** respectiv „Vol -“ **5**.

## 116 | Română

### Setări ale sunetului

Pentru o redare optimă a sunetului în aparatul radio de șantier este integrat un egalizator.

Pentru a modifica manual nivelul sunetelor joase apăsați o dată tasta „Equalizer” 4. Pe display apare „BA” iar pe afișajul e valoarea memorată a nivelului sunetelor joase. Pentru nivelul sunetelor înalte apăsați din nou tasta „Equalizer” 4, pe afișajul e apare „TR” cât și valoarea memorată a nivelului sunetelor înalte.

Nivelul sunetelor joase respectiv înalte poate fi modificat în domeniul de la -5 până la +5. Pentru mărirea valorii afișate apăsați tasta „Vol +” 6, pentru micșorare, tasta „Vol -” 5. Valorile modificate sunt memorate automat, dacă, la câteva secunde după ultima apăsare de taste afișajul e comută înapoi la indicarea orei exacte.

### Selectarea sursei audio

Pentru selectarea unei surse audio apăsați tasta „Source” 14 de atâtea ori, până când pe display apare afișajul f pentru sursa audio internă dorită (vezi „Setarea/memorarea stațiilor radio”, pagina 116) respectiv sursa audio externă (vezi „Racordarea la surse audio externe”, pagina 116):

- „FM”: radio gama de frecvențe UKW,
- „AM”: radio gama de frecvențe MW,
- „AUX”: sursă audio externă (de exemplu CD player) prin mufa de 3,5 mm 22.

### Orientarea antenei vergea

Aparatul radio de șantier se livrează cu antena vergea 7 montată. În modul radio, orientați antena vergea în direcția în care obțineți recepția cea mai bună.

Dacă nu este posibilă o recepție corespunzătoare, atunci amplasați aparatul de șantier într-un loc cu o recepție mai bună.

**Indicație:** În cazul utilizării radioului de șantier în imediata vecinătate a instalațiilor, aparatelor de emisie sau a altor aparate electronice se poate ajunge la perturbări ale recepției radio.

### Setarea/memorarea stațiilor radio

Apăsați tasta de selecție a sursei audio „Source” 14 de câte ori este necesar, până când pe afișajul f apare „FM” pentru plaja de recepție a undelor ultrascurte (UKW) resp. „AM” pentru plaja de recepție a undelor medii (MW).

Pentru **setarea unei anumite frecvențe radio** apăsați tasta pentru căutare înainte ►► 12, pentru a mări frecvența radio, respectiv tasta de căutare înapoi ◀◀ 11, pentru a micșora frecvența. Frecvența curentă apare pe afișajul a de pe display.

Pentru **căutarea stațiilor radio cu semnal de intensitate optimă** apăsați tasta pentru căutare înainte ►► 12 respectiv tasta pentru căutare înapoi ◀◀ 11 și țineți-o apăsată pentru scurt timp. Frecvența stației radio găsite apare scurt pe afișajul a de pe display.

În cazul recepției satisfăcătoare a unui semnal adecvat, aparatul radio de șantier comută automat pe recepție stereo. Pe display apare indicatorul de recepție stereo c.

Pentru **memorarea unei stații radio setate** apăsați timp de 3 s una din tastele de memorare programe 9. Stația radio este memorată de îndată ce pe afișajul e apare „PR” și numărul tastei de memorare programe selectate.

Puteți memora 5 stații radio din banda de frecvențe UKW și 5 stații radio din banda de frecvențe MW. Aveți în vedere faptul că, la o nouă selectare a unei stații radio, frecvența stației radio setate anterior va fi ștersă de pe această poziție de memorie și înlocuită cu noua stație radio.

Pentru **redarea unei stații radio memorate** apăsați scurt tasta corespunzătoare de memorare programe 9. Timp de câteva secunde pe afișajul e apare „PR” cât și poziția de memorie a programului.

### Racordarea la surse audio externe

Pe lângă radioul integrat pot fi redade diferite surse audio externe.

Scoateți capacul de protecție al intrării „AUX IN” 22. Introduceți în conector mufa tată jack de 3,5 mm a cablului AUX 26 (vezi figura de la pagina grafică). Racordați cealaltă mufă tată a cablului AUX la o sursă audio potrivită.

Pentru redarea sursei audio racordate apăsați tasta de selecție a sursei audio „Source” 14 de câte ori este necesar ca pe afișajul f de pe display să apară „AUX”.

Pentru protecție împotriva murdăriei, puneți din nou la loc capul de protecție al slotului de intrare „AUX IN” 22, atunci când scoateți mufa cablului AUX.

### Ora exactă

Aparatul radio de șantier dispune de un afișaj al orei exacte alimentat separat cu energie. Dacă în compartimentul pentru baterii sunt introduse baterii tampon cu o capacitate suficientă (vezi „Montarea/schimbarea bateriilor tampon”, pagina 115), ora exactă poate fi memorată, chiar atunci când aparatul radio de șantier nu este racordat la rețeaua de alimentare sau acumulatorul este scos din acesta.

### Reglarea orei exacte

- Pentru reglarea orei exacte apăsați tasta pentru reglarea orei exacte ⊕ 10 până când cifra orelor clipește pe afișajul e.
- Apăsați tasta pentru căutare înainte ►► 12 respectiv tasta pentru căutare înapoi ◀◀ 11 de câte ori este necesar, până când va fi afișată cifra corectă pentru oră.
- Apăsați din nou tasta ⊕ 10, astfel încât cifra minutelor să clipească pe afișajul e.
- Apăsați tasta pentru căutare înainte ►► 12 respectiv tasta pentru căutare înapoi ◀◀ 11 de câte ori este necesar, până când va fi afișată cifra corectă pentru minute.
- Apăsați tasta ⊕ 10 a treia oară, pentru a memora ora exactă.

### Instrucțiuni de lucru

#### Indicații privind manevrarea optimă a acumulatorului

Protejați acumulatorul împotriva umezelii și a apei.

Depozitați acumulatorul numai în domeniul de temperatură de la -20 °C la 50 °C. Nu lăsați acumulatorul în autovehicul, de exemplu pe timpul verii.

Un acumulator nou sau nefolosit o perioadă mai îndelungată, atinge capacitatea maximă numai după aprox. 5 cicluri de încărcare-descărcare.

Un timp de funcționare considerabil diminuat după încărcare indică faptul că acumulatorul s-a uzat și trebuie înlocuit.

Respectați instrucțiunile privind eliminarea.

## Defecțiuni – cauze și remedieri

Cauză	Remediere
<b>Aparatul radio de șantier nu funcționează</b>	
Nu există alimentare cu energie	Introduceți alimentatorul și șecherul de la rețea respectiv acumulatorul (complet) în-cărcat
Aparatul radio de șantier este prea cald sau prea rece	Așteptați până când aparatul radio de șantier ajunge la temperatura de funcționare

### În cazul alimentării de la rețea, aparatul radio de șantier nu funcționează

Alimentatorul sau cablul de alimentare defect	Verificați alimentatorul și cablul de alimentare iar dacă este cazul schimbați-le
A fost utilizat un alimentator greșit	Folosiți un alimentator original Bosch (disponibil și ca piesă de schimb)

### În cazul alimentării cu acumulator aparatul radio de șantier nu funcționează

Contactele acumulatorului sunt murdare	Curățați contactele acumulatorului; de ex. introducând și extrăgând de mai multe ori acumulatorul, dacă este cazul înlocuiți acumulatorul
Acumulator defect	Înlocuiți acumulatorul
Acumulatorul este prea cald sau prea rece	Așteptați până când acumulatorul atinge temperatura de funcționare

### Aparatul radio de șantier se oprește brusc din funcționare

Alimentatorul respectiv acumulatorul nu a fost introdus complet	Introduceți corect și complet alimentatorul respectiv acumulatorul
---	--

### Recepție radio slabă

Perturbare provocată de alte aparate sau amplasament nefavorabil	Amplasați radioul de șantier în alt loc cu o recepție mai bună respectiv la o distanță mai mare de alte aparate electronice
--	---

### Afișajul orei exacte deranjat

Bateriile tampon pentru ceas sunt descărcate	Înlocuiți bateriile tampon
Bateriile tampon au fost introduse cu polaritate greșită	Introduceți bateriile tampon cu polaritatea corectă

Dacă prin măsurile de remediere mai sus amintite nu s-a putut înlătura defecțiunea, contactați un centru autorizat de asistență tehnică și service post-vânzări Bosch.

## Întreținere și service

### Întreținere și curățare

Mențineți curat radioul de șantier pentru ca acesta să funcționeze bine și sigur.

Ștergeți-l de murdărie cu o lavetă umedă, moale. Nu folosiți detergenți sau solvenți.

### Asistență clienți și consultanță privind utilizarea

Serviciul de asistență clienți vă răspunde la întrebări privind repararea și întreținerea produsului dumneavoastră cât și piesele de schimb. Găsiți desenele de ansamblu și informații privind piesele de schimb și la:

#### www.bosch-pt.com

Echipa de consultanță Bosch vă răspunde cu plăcere la întrebări privind produsele noastre și accesoriile acestora.

În caz de reclamații și comenzi de piese de schimb vă rugăm să indicați neapărat numărul de identificare compus din 10 cifre de plăcuța indicatoare a tipului aparatului radio de șantier.

### România

Robert Bosch SRL  
Centru de service Bosch  
Str. Horia Măcelariu Nr. 30 – 34  
013937 București  
Tel. service scule electrice: (021) 4057540  
Fax: (021) 4057566  
E-Mail: infoBSC@ro.bosch.com  
Tel. consultanță clienți: (021) 4057500  
Fax: (021) 2331313  
E-Mail: infoBSC@ro.bosch.com  
www.bosch-romania.ro

### Transport

Acumulatorii Li-Ion integrați respectă cerințele legislației privind transportul mărfurilor periculoase. Acumulatorii pot fi transportați rutier fără restricții de către utilizator.

În cazul transportului de către terți (de exemplu: transport aeriian sau prin firmă de expediții) trebuie respectate cerințele speciale privind ambalarea și marcarea. În această situație, la pregătirea expedierii trebuie consultat un expert în transportul mărfurilor periculoase.

Expediați acumulatorii numai în cazul în care carcasa acestora este intactă. Acoperiți cu bandă de lipit contactele deschise și ambalați astfel acumulatorul încât să nu se poată deplasa în interiorul ambalajului.

Vă rugăm să respectați eventualele norme naționale suplimentare.

### Eliminare



Radiourile de șantier, alimentatoarele, acumulatorii, accesoriile și ambalajele trebuie direcționate către o stație de reciclare ecologică.

Nu aruncați radiourile de șantier, alimentatoarele și acumulatorii/bateriile în gunoiul menajer!

## 118 | Български

## Numai pentru țările UE:



Conform Directivei Europene 2012/19/UE privind echipamentele electrice scoase din uz și conform Directivei Europene 2006/66/CE acumulatorii/bateriile defecte sau consumate trebuie colectate selectiv și direcționate către stație de reciclare ecologică.

## Акумулятори/батерии:

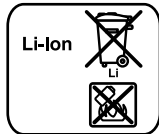

## Li-Ion:

Vă rugăm să respectați indicațiile de la параграфу „Transport“, pagina 117.

Sub rezerva modificărilor.

## Български

## Указания за безопасна работа

**⚠ ВНИМАНИЕ** Прочетете указанията за безопасна работа и за работа с електроуред, а също и информацията на гърба на радиоапарата за строителни площадки. Пропуски при спазването на указанията за безопасност и за работа с електроуред могат да предизвикат токов удар, пожар и/или тежки травми. **Съхранявайте всички указания за безопасна работа и за работа с електроуред за ползване в бъдеще.**

Използваният в указанията за безопасна работа термин «Радиоапарат за строителни площадки» се отнася до захранвани от мрежата радиоапарати (със захранващ адаптор) и до акумулаторни радиоапарати (без захранващ адаптор).

- ▶ **Поддържайте работното си място чисто и добре осветено.** Безпорядъкът и недостатъчното осветление могат да спомогнат за възникването на трудова злополука.
- ▶ **Щепселът на захранващия адаптер трябва да е подходящ за контакта на електрическата мрежа. Не се допуска изменение на щепсела. За захранване на радиоапарата за строителни площадки не използвайте преходни адаптери.** Изрядни и подходящи за контакта щепсели ограничават опасността от токов удар.
- ▶ **Не използвайте кабела на захранващия адаптер не по предназначение, напр. за да пренасяте радиоапарата, да го окачвате или да издърпвате щепсела от контакта. Предпазвайте кабела от нагряване, омасляване, допир до остри ръбове или до движещи се звена на машини.** Повредени или усукани захранващи кабели увеличават опасността от токов удар.

- ▶ **Когато захранвате радиоапарата от електрическата мрежа, развивайте кабела на адаптора докрай.** В противен случай захранващият кабел може да се нагрее.
- ▶ **Щепселът трябва да може да бъде изключен във всеки момент.** Изваждането на щепсела е единствената възможност за изключване на радиоапарата от захранващата мрежа.



**Предпазвайте радиоапарата за строителни площадки и захранващия адаптер от дъжд и овлажняване.** Проникването на вода в радиоапарата или в адаптора увеличава опасността от токов удар.

- ▶ **Поддържайте радиоапарата и захранващия адаптер чисти.** Замърсяването увеличава опасността от токов удар.
  - ▶ **Винаги преди употреба проверявайте радиоапарата за строителни площадки, захранващия адаптора, кабела и щепсела. Не използвайте радиоапарата, ако установите повреди. Не се опитвайте сами да отваряте радиоапарата или адаптора и допускайте ремонтът им да бъде извършван само от квалифицирани техници и само с използване на оригинални резервни части.** Повредени радиоапарати за строителни площадки, захранващи адаптори, кабели и щепсели увеличават опасността от токов удар.
  - ▶ **Този радиоапарат не е предназначен за ползване от деца и лица с ограничени физически, сензорни или умствени възможности или лица без достатъчно знания и опит. Този радиоапарат може да бъде ползван от деца на 8 или повече години, както и от лица с ограничени физически, сензорни или умствени възможности или без достатъчно знания и опит, ако са под непосредствения надзор на отговорно за безопасността им лице или са били обучени за безопасна работа с радиоапарата и разбират свързаните с това опасности.** В противен случай съществува опасност от неправилно ползване и трудови злополуки.
  - ▶ **Следете деца при ползването, почистването и поддържането на радиоапарата.** Така се гарантира, че децата няма да играят с радиоапарата.
  - ▶ **Не отваряйте акумулаторната батерия.** Съществува опасност от възникване на късо съединение.
- ⚠ Предпазвайте акумулаторната батерия от високи температури, напр. вследствие на продължително излагане на директна слънчева светлина или огън, както и от вода и овлажняване.** Съществува опасност от експлозия.
- ▶ **Когато акумулаторната батерия е извън електроинструмента, я дръжте на безопасно разстояние от кламери, монети, ключове, пирони, винтове или други малки метални предмети, които могат да предизвикат късо съединение.** Последствията от късо съединение между клемите на акумулаторната батерия могат да бъдат наранявания и/или пожар.
  - ▶ **При неправилно използване от акумулаторна батерия от нея може да изтече електролит. Избягвайте контакта с него. Ако въпреки това на кожата Ви по-**

падне електролит, изплакнете мястото обилно с вода. Ако електролит попадне в очите Ви, незабавно се обърнете за помощ към очен лекар. Електролитът може да предизвика изгаряния на кожата.

- ▶ При повреждане и неправилна експлоатация от акумулаторната батерия могат да се отделят пари. Проветрете помещението и, ако се почувствате неразположени, потърсете лекарска помощ. Парите могат да раздразнят дихателните пътища.
- ▶ За зареждането на акумулаторните батерии използвайте само зарядните устройства, препоръчвани от производителя. Когато използвате зарядни устройства за зареждане на неподходящи акумулаторни батерии, съществува опасност от възникване на пожар.
- ▶ Използвайте акумулаторната батерия само за Вашия радиоапарат за строителни площадки и/или електроинструмент на Бош. Само така акумулаторната батерия се предпазва от опасно прегряване.
- ▶ Предмети с остри ръбове, напр. пирони или отвертки или силни механични въздействия могат да повредят акумулаторната батерия. Може да бъде предизвикано вътрешно късо съединение и акумулаторната батерия може да се запали, да запуши, да експлодира или да се прегрее.
- ▶ Прочетете и спазвайте стриктно указанията за безопасност и за работа с електроинструментите, които включват в радиоапарата за строителни площадки, съдържащи се в съответните им ръководства за експлоатация.

## Описание на продукта и възможностите му



**Прочетете внимателно всички указания.** Неспазването на приведените по-долу указания може да доведе до токов удар, пожар и/или тежки травми.

Моля, отворете разгъващата се страница с графичните изображения и я оставете така, докато четете ръководството за експлоатация.

### Изобразени елементи

Номерирането на показаните на фигурите компоненти се отнася до изображенията на радиоапарата за строителни площадки на графичната страница.

- 1 Ръкохватка за пренасяне
- 2 Високоговорител
- 3 Пусков прекъсвач
- 4 Бутон за ръчна корекция на тона «Equalizer»
- 5 Бутон за намаляване на силата/високи/ниски честоти «Vol -»
- 6 Бутон за увеличаване на силата/високи/ниски честоти «Vol +»
- 7 Антена
- 8 Дисплей

- 9 Бутони за запаметяване на станции
- 10 Бутон за настройване на часа ⌚
- 11 Бутон за търсене назад ⏪
- 12 Бутон за търсене напред ⏩
- 13 Бутон за спиране на звука «Mute»
- 14 Бутон за избор на източника на звук «Source»
- 15 Акумулаторна батерия\*
- 16 Освобождаващи бутони за акумулаторната батерия
- 17 Гнездо за акумулаторната батерия
- 18 Винт за капака на гнездото за батерии
- 19 Капак на гнездото за батерии
- 20 Капак на кутията за съхраняване
- 21 Език за затваряне на капака на кутията
- 22 Куплунг за външен източник на звук «AUX IN»
- 23 Куплунг за външно захранване 12 V
- 24 Захранващ адаптор
- 25 Щепсел за включване в уреда
- 26 Кабел за външен източник на звук

\*Изобразените на фигурите и описаните допълнителни приспособления не са включени в стандартната окомплектовка на уреда. Изчерпателен списък на допълнителните приспособления можете да намерите съответно в каталога ни за допълнителни приспособления.

### Елементи на дисплея

- a Поле за приеманата честота
- b Индикатор за състоянието на акумулаторната батерия
- c Указател за стерео-приемане
- d Индикатор за изключен звук
- e Мулти-функционално поле
- f Указател за избрания източник на звук

### Технически данни

Радиоапарат за строителни площадки	GML 10,8 V-LI	
Каталожен номер	3 601 D29 2..	
Батерии за часовника	2 x 1,5 V (LR03/AAA)	
Акумулаторна батерия	V	10,8
Маса съгласно EPTA-Procedure 01/2003	kg	1,4
Допустима температура на околната среда		
- при зареждане	°C	0... +45
- по време на работа*	°C	-10... +40
- за съхраняване	°C	-20... +50
препоръчителни акумулаторни батерии	GBA 10,8 V ...	
препоръчителни зарядни устройства	AL 11..	

\*ограничена производителност при температури < 0 °C

Техническите параметри са определени с акумулаторната батерия, включена в окомплектовката.

## 120 | Български

## Радиоапарат за строителни площадки GML 10,8 V-Li

## Режим аудио/радио

Номинално работно напрежение		
– при работа със захранващ адаптор	V	12
– при работа на акумулаторна батерия	V	10,8
Номинална мощност на усилвателя (при работа със захранващ адаптор)		2 x 5 W
Обхват на приемане		
– УКВ	MHz	87,5 – 108
– СВ	kHz	531 – 1602

\* ограничена производителност при температури < 0 °C

Техническите параметри са определени с акумулаторната батерия, включена в окомплектовката.

## Захранващ адаптор

Каталожен номер		1 600 A00 0..
Входящо напрежение	V~	100 – 240
Честота	Hz	50/60
Входящ ток	mA	500
Изходящо напрежение	V=	12
Изходящ ток	mA	1500
Маса съгласно EPTA-Procedure 01/2003	kg	0,2
Клас на защита		□/II

## Монтиране

## Захранване на радиоапарата за строителни площадки

Радиоапаратът за строителни площадки може да се захранва чрез адаптор **24** или от литиево-йонна акумулаторна батерия **15**.

## Работа с акумулаторна батерия

**Упътване:** Използването на акумулаторни батерии, които не са подходящи за радиоапарата за строителни площадки, може да предизвика неправилното му функциониране или повредата му.

**Упътване:** Акумулаторната батерия се доставя частично заредена. За да постигнете пълната производителност на акумулаторната батерия, преди да започнете да я ползвате, я заредете докрай.

► **Използвайте само посочените в раздела Технически данни зарядни устройства.** Само тези зарядни устройства са с параметри, оптимизирани за ползването във Вашия радиоапарат литиево-йонни акумулаторни батерии.

Литиево-йонната акумулаторна батерия може да бъде зареждана по всяко време, без това да съкращава дълготрайността ѝ. Прекъсване на зареждането също не ѝ вреди.

Поставете акумулаторната батерия в гнездото **17**, така, че контактите на батерията да допират контактите на гнездото **17**, и вкарайте акумулаторната батерия, докато усетите прещракване.

Индикаторът за състоянието на акумулаторната батерия **b** на дисплея угасва, когато бъде поставена акумулаторна батерия с достатъчно напрежение и радиоапаратът не е включен към захранващата мрежа чрез адаптора **24**.

Индикаторът **b** показва текущото състояние на акумулаторната батерия. Ако индикаторът мига, акумулаторната батерия трябва да бъде заменена.

Светодиод	Капацитет
	≥ 2/3
	≥ 1/3
	< 1/3
	резерва
	Акумулаторната батерия е изтощена

За изваждане на акумулаторната батерия **15** натиснете освобождаващите бутони **16** на акумулаторната батерия и я издърпайте от гнездото **17**.

## Работа със захранващ адаптор

► **Внимавайте за напрежението на мрежата!** Напрежението на захранващата мрежа трябва да съответства на данните, изписани на табелката на адаптора.

Отворете предпазната капачка на куплунга за 12 V **23**. Вкарайте щекера **25** на захранващия адаптор в куплунга **23**. Включете адаптора към захранващата мрежа.

► **Използвайте само оригиналния захранващ адаптор, предназначен за Вашия радиоапарат за строителни площадки.** Само така е възможно безпроблемното функциониране на радиоапарата.

След като извадите щекера на захранващия адаптор, за предпазване от замърсяване отново поставете капачката на куплунга за 12 V **23**.

Когато не се използва, захранващият адаптор **24** може да бъде съхраняван в кутията в радиоапарата за строителни площадки. За целта отворете езичето **21** и завъртете навън капачка **20** на кутията.

## Поставяне/замяна на батериите за часовника

За да се запазват настройките на часовника на радиоапарата за строителни площадки, трябва да бъдат поставени батерии. За целта се препоръчва използването на алкално-манганови батерии.

За отваряне на гнездото за батерии развийте винта **18** и извадете капачка **19**. Поставете батерии. При това внимавайте за правилната им полярност, изобразена от външната страна на капачка на гнездото за батерии.

Отново поставете капачка на гнездото за батерии **19** и го захванете с винта **18**.



Когато символът **e** отслабне и часът не се запаметява, заменяйте поддържащите батерии.

Винаги заменяйте всички батерии едновременно. Използвайте само батерии от един и същ производител и с еднакъв капацитет.

► **Когато не използвате радиоапарата за строителни площадки продължително време, изваждайте батериите на часовника.** При продължително престояване батериите могат да кородират и да се саморазредят.

## Работа с уреда

► **Предпазвайте радиоапарата за строителни площадки от овлажняване и директна слънчева светлина.** Радиоапаратът за строителни площадки е подходящ за ползване само в сухи закрити помещения.

### Аудиорежим

#### Включване и изключване

За **включване** на радиоапарата натиснете пусковия прекъсвач **3**. Дисплеят **8** се включва и се активира източникът, използван при последното изключване на радиоапарата.

**Упътване:** При първото включване при работа на акумулаторна батерия или след като радиоапаратът не е бил използван продължително време може да се наложи неколккратно или продължително натискане на пусковия прекъсвач **3**.

При всяко натискане на бутон дисплеят **8** се осветява за няколко секунди.

За **изключване** на радиоапарата за строителни площадки натиснете отново пусковия прекъсвач **3**. Текущото състояние на радиоапарата се запаметява.

За да пестите енергия, включвайте радио-зарядното устройство само когато го ползвате.

#### Регулиране на силата на звука

След включване на радиоапарата за строителни площадки винаги се установява средна стойност на усилването на звука (стойност 10).

За увеличаване на силата на звука натиснете бутона **«Vol +» 6**, за намаляване – бутона **«Vol –» 5**. Индикаторът **«VL»** и текущата стойност на усилването между 0 и 20 се появяват за няколко секунди в полето **e** на дисплея.

Преди настройване или смяна към радиостанция изберете ниска степен на силата на звука, преди включване на външен източник на звук – средна степен на силата на звука.

За спиране на звука можете да натиснете бутона **«Mute» 13**. За да включите звука отново, или натиснете отново бутона **«Mute» 13** или някой от бутоните за регулиране на звука **«Vol +» 6**, респ. **«Vol –» 5**.

#### Настройване на тона

За оптимално възпроизвеждане на звука радиоапаратът за строителни площадки разполага с еквилайзър.

За да промените силата на ниските честоти, натиснете еднократно бутона **«Equalizer» 4**. Индикаторът **«BA»**, както и текущата стойност на ниските честоти се появяват за няколко секунди в полето **e** на дисплея. За регулиране на ви-

соките честоти натиснете повторно бутона **«Equalizer» 4**; на дисплея се появяват индикаторът **e** **erscheinen «TR»**, както и текущата стойност на високите честоти.

Нивото на ниските и високите честоти може да се регулира в интервала от –5 до +5. За увеличаване натискайте бутона **«Vol +» 6**, за намаляване – бутона **«Vol –» 5**. Новите настройки се запаметяват автоматично, когато няколко секунди след последното натискане на бутон индикаторът в полето **e** се смени отново на текущия час.

#### Избор на източник на звук

За избор на източник на звук натискайте бутона **«Source» 14**, докато в полето **f** на дисплея се появи индикаторът за желания вътрешен източник на звук (вижте «Настройка/запаметяване на радиостанции», страница 121), респ. за външен източник на звук (вижте «Включване на външни източници на звук», страница 122):

- **«FM»:** радио на УКВ,
- **«AM»:** радио на СВ,
- **«AUX»:** външен източник на звук (напр. CD-плейър), включен в кулпунга 3,5 mm **22**.

#### Насочване на антената

Радиоапаратът за строителни площадки се доставя с монтирана антена **7**. Когато ползвате радиоприемника, наклонете антената в посоката, в която се получава най-качествено приемане.

Ако качеството на приемането не е задоволително, поставете радиоапарата за строителни площадки на място, където сигналът е по-силен.

**Упътване:** При работа на радиоапарата в непосредствена близост до предаватели, излъчващи антени или други електронни апарати е възможно да има смущения в приемането на радиосигнала.

#### Настройка/запаметяване на радиостанции

Натиснете неколккратно бутона за избор на източника на звук **«Source» 14**, докато в полето **f** на дисплея се появи символът **«FM»** за приемане в диапазона на ултракъси вълни (УКВ), респ. **«AM»** за приемане в диапазона на средни вълни (СВ).

За **настройване на определена честота на приемане** натиснете бутона за търсене напред **►► 12** за увеличаване на честотата, респ. бутона за търсене назад **◄◄ 11** за намаляване на честотата. Текущата честота се изобразява в полето **a** на дисплея.

За **търсене на радиостанции със силен сигнал** натиснете и задръжте кратко бутона за търсене напред **►► 12**, респ. бутона за търсене назад **◄◄ 11**. Честотата на намерената радиостанция се изобразява в полето **a** на дисплея.

При достатъчно силен сигнал на приемане радиоапаратът за строителни площадки се превключва автоматично на стереоприемане, ако излъчването е такова. На дисплея се появява символът за стереоприемане **c**.

За **запаметяване на текущо избраната радиостанция** натиснете и задръжте за 3 s един от бутоните **9**. Когато в полето **e** на дисплея се появят индикаторът **«PR»** и номерът избрания бутон за запаметяване на радиостанция, съответната честота е записана.

**122 | Български**

Можете да запаметите 5 УКВ радиостанции и 5 СВ радиостанции. Моля, обърнете внимание, че при запаметяване на нова станция на бутон, на който вече има запаметена станция, старата се изтрива.

За **избор на запаметена станция** натиснете краткотрайно съответния бутон **9**. В полето **e** на дисплея за няколко секунди се появяват индикаторът **«PR»** и номера на избраната станция.

**Включване на външни източници на звук**

Освен вградения радиоприемник могат да бъдат използвани и външни източници на звук.

Извадете предпазната капачка на куплунга **«AUX IN» 22**. Вкарайте щекера 3,5 mm на аудиокабела AUX **26** в куплунга (вижте фигурата на графичната страница). Включете другия щекер на аудиокабела AUX в подходящ източник.

За избор на включения външен източник натискайте бутона **«Source» 14**, докато в полето **f** на дисплея се появи индикаторът **«AUX»**.

За предпазване от замърсяване след като извадите щекера на аудиокабела AUX от куплунга **«AUX IN» 22**, отново поставяйте капачката на куплунга.

**Часовник**

Радиоапаратът за строителни площадки разполага с вграден часовник с отделно захранване. Когато в гнездото са поставени батерии с достатъчен капацитет (вижте «Поставяне/замяна на батериите за часовника», страница 120), може да бъде запазено текущото време, също и ако радиоапаратът за строителни площадки е без акумулаторна батерия и без захранване от мрежата.

**Настройване на часа**

- За настройване на часа натиснете и задръжте бутон **⊕ 10**, докато в полето **e** на дисплея започнат да мигат цифрите за час.
- Натискайте неколккратно бутон за търсене напред **▶▶▶ 12**, респ. бутон за търсене назад **◀◀◀ 11**, докато бъде изобразен правилният час.
- Натиснете отново бутон **⊕ 10**, така че да започнат да мигат цифрите на минутите **e**.
- Натискайте неколккратно бутон за търсене напред **▶▶▶ 12**, респ. бутон за търсене назад **◀◀◀ 11**, докато бъдат изобразени правилните минути.
- Натиснете за трети път бутон **⊕ 10**, за да съхраните така настроените час и минути.

**Указания за работа****Указания за оптимална работа с акумулаторната батерия**

Предпазвайте акумулаторната батерия от влага и вода. Съхранявайте акумулаторната батерия само в температурния диапазон от  $-20\text{ }^{\circ}\text{C}$  до  $50\text{ }^{\circ}\text{C}$ . Напр. не оставяйте акумулаторната батерия през лятото в автомобил на слънце.

Нова или продължително време неизползвана акумулаторна батерия достига пълния си капацитет едва след приблиз. 5 цикъла на зареждане и разреждане.

Съществено съкратено време за работа след зареждане показва, че акумулаторната батерия е изхабена и трябва да бъде заменена.

Спазвайте указанията за бракуване.

**Грешки – причини за възникване и начини за отстраняването им**

Причина	Отстраняване
<b>Радиоапаратът за строителни площадки не работи</b>	
Няма захранващо напрежение	Вкарайте (докрай) захранващия адаптер в контакта и щекера в гнездото, респ. заредена акумулаторна батерия
Радиоапаратът за строителни площадки е твърде нагорещен или твърде студен	Изчакайте, докато температурата на радиоапарата за строителни площадки достигне допустимия температурен интервал
<b>При захранване от мрежата радиоапаратът за строителни площадки не работи</b>	
Захранващият адаптер или кабелът са повредени	Проверете и при необходимост заменете захранващия адаптер и кабела
Използва се неподходящ захранващ адаптер	Използвайте само оригинален захранващ адаптер от Бош (може да се поръча като резервна част)
<b>При захранване от акумулаторна батерия радиоапаратът за строителни площадки не работи</b>	
Контактите на акумулаторната батерия са замърсени	Почистете контактите на акумулаторната батерия, напр. чрез неколккратното ѝ изваждане и вкарване в гнездото, респ. заменете акумулаторната батерия
Акумулаторната батерия е дефектна	Заменете акумулаторната батерия
Акумулаторната батерия е твърде гореща или твърде студена	Изчакайте, докато температурата на акумулаторната батерия достигне допустимия температурен интервал
<b>Радиоапаратът за строителни площадки се изключва внезапно</b>	
Захранващият адаптер, респ. акумулаторната батерия не са включени правилно	Вкарайте правилно докрай захранващия адаптер, респ. акумулаторната батерия

Причина	Отстраняване
<b>Лошо приемане на радиостанцията</b>	
Смущения от други електрически уреди или неподходящо място, на което е поставен радиопаратът	Поставете радиопарата за строителни площадки на друго място, където приемането е по-добро, респ. на по-голямо разстояние от други електронни уреди
<b>Показанията на часовника са неверни</b>	
Батериите за часовника са изтощени	Заменете батериите
Батериите за часовника са поставени по неправилен начин	Поставете батериите правилно

Ако посочените мерки не могат да отстранят дефекта, моля, обърнете се към оторизиран сервис за електроинструменти на Бош.

## Поддържане и сервис

### Поддържане и почистване

За да работите добре и безопасно, поддържайте радиопарата за строителни площадки чист. Избърсвайте замърсяванията с мека, леко навлажнена кърпа. Не използвайте почистващи препарати или разтворители.

### Сервис и технически съвети

Отговори на въпросите си относно ремонта и поддръжката на Вашия продукт можете да получите от нашия сервисен отдел. Монтажни чертежи и информация за резервни части можете да намерите също на адрес:

[www.bosch-pt.com](http://www.bosch-pt.com)

Екипът на Бош за технически съвети и приложения ще отговори с удоволствие на въпросите Ви относно нашите продукти и допълнителните приспособления за тях.

Винаги, когато се обръщате към представителите на Бош, посочвайте 10-цифрения каталожен номер, изписан на табелката на радиопарата за строителни площадки.

### Роберт Бош ЕООД – България

Бош Сервис Център  
Гаранционни и извънгаранционни ремонти  
бул. Черни връх 51-Б  
FPI Бизнес център 1407  
1907 София  
Тел.: (02) 9601061  
Тел.: (02) 9601079  
Факс: (02) 9625302  
[www.bosch.bg](http://www.bosch.bg)

### Транспортиране

Включените в окомплектовката литиево-йонни акумулаторни батерии са в обхвата на изискванията на нормативните документи, касаещи продукти с повишена опасност. Акумулаторните батерии могат да бъдат транспортирани

от потребителя на публични места без допълнителни разрешителни.

При транспортиране от трети страни (напр. при въздушен транспорт или ползване на куриерски услуги) има специални изисквания към опаковането и обозначаването им. За целта се консултирайте с експерт в съответната област.

Изпращайте акумулаторни батерии само ако корпусът им не е повреден. Изолирайте открити контактни клеми с лепящи ленти и опаковайте акумулаторните батерии така, че да не могат да се изместват в опаковката си.

Моля, спазвайте също и допълнителни национални предписания.

### Бракуване



С оглед опазване на околната среда радиопаратите, захранващите адаптори, акумулаторните батерии, допълнителните принадлежности и опаковките трябва да се предават за оползотворяване на съдържашите се в тях суровини.

Не изхвърляйте радиопарати, захранващи адаптори и акумулаторни или обикновени батерии при битовите отпадъци!

### Само за страни от ЕС:



Съгласно Европейска директива 2012/19/ЕС електрически уреди, а съгласно Европейска директива 2006/66/ЕО акумулаторни или обикновени батерии, които не могат да се използват повече, трябва да се събират отделно и да бъдат подлагани на подходяща преработка за оползотворяване на съдържашите се в тях суровини.

### Акумулаторни или обикновени батерии:



#### Li-Ion:

Моля, спазвайте указанията в раздел «Транспортиране», страница 123.

Правата за изменения запазени.

## Македонски

### Безбедносни напомени

**⚠ ПРЕДУПРЕДУВАЊЕ** Прочитајте ги сите безбедносни напомени и инструкции, како и информациите на задната страна на радиопаратот за градилиште. Грешките настанати како резултат од непридржување до безбедносните напомени и упатства може да предизвикаат електричен удар, пожар и/или тешки повреди.

**Зачувајте ги безбедносните напомени и упатства за во иднина.**

## 124 | Македонски

Поимот „Радио апарат за градилиште“ што се користи во безбедносните напомени се однесува на електрични радио апарати за градилиште (со мрежен напојувач) и на батериски радио апарати за градилиште (без мрежен напојувач).

- ▶ **Работниот простор секогаш нека биде чист и добро осветлен.** Неуредниот или неосветлен работен простор може да доведе до несреќи.
- ▶ **Мрежниот приклучок на напојувачот мора да одговара на приклучницата. Приклучокот во никој случај не смее да се менува. Не користете адаптерски приклучоци во комбинација со радио апаратот за градилиште.** Неминувањето на прекинувачот и соодветните приклучници го намалуваат ризикот од електричен удар.
- ▶ **Не го користите кабелот на мрежниот напојувач за друга намена, на пр. за да го носите радио апаратот за градилиште, за да го закачите или да го извлечете приклучокот од приклучницата. Држете го кабелот подалеку од топлина, масло, остри рабови или подвижните компоненти на уредот.** Оштетениот или свиткан кабел го зголемува ризикот за електричен удар.
- ▶ **Целосно одвиткајте го приклучниот кабел на мрежниот напојувач, доколку го користите радио апаратот со мрежен приклучок.** Инаку приклучниот кабел може да се загрее.
- ▶ **Мрежниот приклучок треба да биде достапен за извлекување во било кое време.** Мрежниот приклучок претставува единствена можност да го исклучите радио апаратот за градилиште од струјната мрежа.



**Држете го радио апаратот за градилиште и мрежниот напојувач подалеку од дожд и влага.** Навлегувањето на вода во радио апаратот за градилиште или мрежниот напојувач го зголемува ризикот од електричен удар.

- ▶ **Одржувајте ја чистотата на радио апаратот за градилиште и мрежниот напојувач.** Доколку се извалка, постои опасност од електричен удар.
- ▶ **Пред секоја употреба проверете ги радио апаратот за градилиште, мрежниот напојувач, кабелот и приклучокот. Не го користете радио апаратот за градилиште доколку забележите оштетувања. Не го отворајте сами радио апаратот за градилиште и мрежниот напојувач и оставете го на поправка кај квалификуван стручен персонал кој ќе користи само оригинални резервни делови.** Оштетените радио апарати за градилиште, мрежни напојувачи, кабел и приклучок го зголемуваат ризикот за електричен удар.
- ▶ **Овој радио апарат за градилиште не е предвиден за користење од страна на деца и лица со намалени психички, физички или ментални способности или недоволно искуство и знаење. Овој радио апарат за градилиште може да го користат деца над 8 години, како и лица со намалени физички, сензорни и ментални способности или недоволно искуство и знаење, доколку се под надзор од лица одговорни**

**за нивната безбедност или се подучени за безбедно ракување со радиото и ги разбираат опасностите кои може да произлезат од истото.** Инаку постои опасност од погрешна употреба и повреди.

- ▶ **За време на користењето, чистењето и одржувањето надгледувајте ги децата.** Така ќе се осигурате дека децата нема да си играат со радио апаратот за градилиште.
- ▶ **Не ја отворајте батеријата.** Постои опасност од краток спој.



**Заштитете ја батеријата од топлина, на пр. од трајно изложување на сончеви зраци, оган, вода или влага.** Постои опасност од експлозија.

- ▶ **Кога не ја користите батеријата, чувајте ја понастрана од парички, спојувалки, клучеви, шајки, завртки и други метални предмети што можат да направат спој од едниот до другиот пол.** Краток спој меѓу двата пола може да предизвика пожар или изгореници.
- ▶ **При погрешно користење, може да истече течноста од батеријата. Избегнувајте контакт со неа. Доколку случајно дојдете во контакт со течноста, исплакнете ја со вода. Доколку течноста дојде во контакт со очите, побарајте лекарска помош.** Истечената течност од батеријата може да предизвика кожни иритации или изгореници.
- ▶ **Доколку се оштети батеријата или не се користи правилно, од неа може да излезе пареа. Внесете свеж воздух и доколку има повредени однесете ги на лекар.** Пареата може да ги надразни дишните патишта.
- ▶ **Батериите полнете ги само со полначи кои се препорачани од производителите.** Доколку полначот кој е прилагоден на еден соодветен вид батерии, го користите со други батерии, постои опасност од пожар.
- ▶ **Батеријата користете ја само заедно со Вашиот радио апарат за градилиште и/или електричен апарат од Bosch.** Само на тој начин батеријата ќе се заштити од опасно преоптоварување.
- ▶ **Батеријата може да се оштети од острите предмети како на пр. клинци или шрафцигер или надворешно влијание.** Може да дојде до внатрешен краток спој и батеријата може да се запали, пушти чад, експлодира или да се прегрее.
- ▶ **Прочитајте ги и внимавајте на безбедносните и работните напомени во упатството за користење на уредите коишто ги приклучувате на радио апаратот за градилиште.**

## Опис на производот и моќноста



**Прочитајте ги сите напомени и упатства за безбедност.** Грешките настанати како резултат од непридржување до безбедносните напомени и упатства може да предизвикаат електричен удар, пожар и/или тешки повреди.

Ве молиме отворете ја преклопената страница со приказ на радио апаратот за градилиште, и држете ја отворена додека го читате упатството за употреба.

### Илустрација на компоненти

Нумерирањето на сликите со компоненти се однесува на приказот на радио апаратот за градилиште на графичката страница.

- 1 Рачка за носење
- 2 Звучник
- 3 Копче за вклучување-исклучување
- 4 Копче за рачно подесување на бојата на звукот „Equalizer“
- 5 Копче за намалување на гласноста/бас/висок тон „Vol –“
- 6 Копче за зголемување на гласноста/бас/висок тон „Vol +“
- 7 Стапчеста антена
- 8 Екран
- 9 Копчиња за зачувување на програмата
- 10 Копче за подесување на времето ⌚
- 11 Копче за пребарување наназад ◀◀
- 12 Копче за пребарување нанапред ▶▶
- 13 Копче за исклучување на звукот „Mute“
- 14 Копче за избор на аудио извор „Source“
- 15 Батерија\*
- 16 Копче за отклучување на батеријата
- 17 Преграда за батеријата
- 18 Завртка за поклопецот од преградата за батери
- 19 Поклопец на преградата за батеријата
- 20 Поклопец за преградата за складирање
- 21 Лост за заклучување на преградата за складирање
- 22 „AUX IN“-отвор
- 23 12-V-приклучен конектор
- 24 Мрежен напојувач
- 25 Приклучок за уредот
- 26 AUX-кабел

\*Опишаната опрема прикажана на сликите не е дел од стандардниот обем на испорака. Комплетната опрема може да ја најдете во нашата Програма за опрема.

### Елементи на приказот

- a Приказ на радио фреквенција
- b Приказ за наполнетоста на батеријата
- c Приказ на стерео прием
- d Приказ за исклучување на звукот
- e Мултифункционален приказ
- f Приказ на аудио извор

### Технички податоци

Радио апарат за градилиште		GML 10,8 V-LI	
Број на дел/артикл		3 601 D29 2..	
Батерии за резервно напојување		2 x 1,5 V (LR03/AAA)	
Батерија	V	10,8	
Тежина согласно ЕРТА-Procedure 01/2003	кг	1,4	
дозволена температура на околината			
– при полнење	°C	0... +45	
– при режим на работа*	°C	– 10... +40	
– при складирање	°C	– 20... +50	
Препорачани батерии		GBA 10,8 V ...	
Препорачани полначи		AL 11..	
<b>Аудио режим/радио</b>			
Работен напон			
– при режим на работа со мрежен напојувач	V	12	
– при работа со батерии	V	10,8	
Номинална јачина на зајакнувачот (при режим на работа со мрежен напојувач)			
		2 x 5 W	
Приемно поле			
– UKW	MHz	87,5–108	
– MW	kHz	531–1602	

\*ограничена јачина при температури < 0 °C

Техничките податоци се на испорачаната батерија.

Мрежен напојувач			
Број на дел/артикл		1 600 A00 0..	
Влезен напон	V~	100–240	
Фреквенција	Hz	50/60	
Влезна струја	mA	500	
Излезен напон	волти=	12	
Излезна струја	mA	1500	
Тежина согласно ЕРТА-Procedure 01/2003	кг	0,2	
Класа на заштита		□/II	

### Монтажа

#### Напојување со енергија на радио апаратот за градилиште

Снабдувањето на радиото со енергија може да се изврши со мрежниот напојувач **24** или преку литиум-јонскиот акумулатор **15**.

#### Работа со батерија

**Напомена:** Користењето на батерии кои не се соодветни за радио апаратот за градилиште може да доведе до

## 126 | Македонски

погрешно функционирање или до оштетување на радио апаратот за градилиште.

**Напомена:** Батеријата се испорачува полу-наполнета. За да ја наполните целосно батеријата, пред првата употреба ставете ја на полнач додека не се наполни целосно.





► **Користете ги само полначите коишто се наведени во Технички податоци.** Само овие полначи се прилагодени на литиум-јонските батерии коишто се дозволени за вашиот радио апарат за градилиште.

Литиум-јонските батерии може да се наполнат во секое време, без да се намали нивниот рок на употреба. Прекинет при полнењето не и наштетува на батеријата.

Ставете ја батеријата во отворот **17** така што приклучоците на батеријата ќе лежат на приклучоците во отворот за батерија **17** и вклетете ја батеријата во отворот.

Приказот за наполнетост на акумулаторот **b** се појавува на екранот, штом се стави акумулатор со доволен напон и радиото се поврзе со струјна мрежа, но не преку мрежниот напојувач **24**.

Состојбата на наполнетост на батеријата **b** го покажува моменталниот статус на батеријата. Доколку приказот за состојбата на наполнетост на батеријата трепка, батеријата мора да се наполни.

Приказ	Капацитет
	≥ 2/3
	≥ 1/3
	< 1/3
	Резерва
	Празен акумулатор

За вадење на батеријата **15** притиснете ги копчињата за отклучување **16** на батеријата и извлекете ја од преградата за батерии **17**.

#### Режим на работа со мрежен напојувач

► **Внимавајте на електричниот напон!** Напонот на изворот на струја за мрежниот напојувач мора да одговара на податоците на спецификационата плочка на мрежниот напојувач.

Отворете го заштитното капаче на 12-V-приклучниот конектор **23**. Ставете го приклучокот на уредот **25** на 12-V-мрежен напојувач во приклучниот конектор **23**. Приклучете го мрежниот напојувач на струјната мрежа.

► **Користете исклучиво оригинален мрежен напојувач од Bosch, којшто е наменет за Вашиот радио апарат за градилиште.** Само на тој начин ќе се овозможи беспрекорна работа на радио апаратот за градилиште.

Заради заштита од нечистотии повторно приклучете го заштитното капаче на 12-V-приклучниот конектор **23**, доколку сте го извадиле приклучокот на уредот.

Мрежниот напојувач **24** може да го складираате во преградата за складирање на радио апаратот за градилиште доколку не го употребувате. Потоа отворете го лостот за заклучување **21** и отворете го поклопецот **20** на преградата за складирање.

#### Ставање/менување на батериите за резервно напојување

За да можете да го зачувате времето на часовникот на радио апаратот за градилиште, мора да бидат ставени батериите за резервно напојување. Притоа се препорачува користење на алкално-мангански батерии.

За да го отворите поклопецот од преградата за батерии олабавете ја завртката **18** и извадете го поклопецот од преградата за батерии **19**. Ставете ги батериите за резервно напојување. Притоа внимавајте на половите во согласност со приказот на надворешната страна на поклопецот на преградата за батерии.

Повторно ставете го поклопецот на преградата за батерии **19** и прицврстете го со завртката **18**.

Заменете ги резервните батерии, доколку приказот **e** избледи и времето на часовникот на радиото не може да се зачува.

Секогаш заменувајте ги сите батерии одеднаш. Користете само батерии од еден производител и со ист капацитет.

► **Извадете ги резервните батерии од радио апаратот за градилиште доколку не сте го користеле подолг период.** Доколку се подолго време складирани, резервните батерии може да кородираат и да се испразнат.

#### Употреба

► **Заштитете го радио апаратот за градилиште од влага и директно сончево зрачење.** Радио апаратот за градилиште е наменет за употреба само во суви внатрешни простории.

#### Аудио режим

##### Вклучување/исклучување

За **вклучување** на радио апаратот за градилиште притиснете на копчето за вклучување-исклучување **3**. Екранот **8** ќе се активира и ќе го репродуцира аудио изворот поставен при последното исклучување на радио апаратот за градилиште.

**Напомена:** За време на првата употреба со акумулатор или по подолг период на неупотребување на радио апаратот за градилиште, можно е да треба повеќе пати или подолго да го притиснете копчето за вклучување-исклучување **3** за да го вклучите уредот.

Екранот **8** ќе се осветли неколку секунди при секое притискање на копчето.

За **исклучување** на радио апаратот за градилиште одново притиснете на копчето за вклучување-исклучување **3**. Ќе се зачува моменталната поставка на аудио изворот.

За да заштедите енергија, вклучувајте го радио апаратот за градилиште само доколку го користите.

##### Подесување на гласноста

По вклучувањето на радио апаратот за градилиште секогаш се поставува средна гласност (вредност 10).

За зголемување на гласноста притиснете на копчето „Vol +“ **6**, а за намалување на гласноста на копчето „Vol –“

5. Подесувањето на гласноста „VL“ се појавува со вредност помеѓу 0 и 20 неколку секунди на приказот **e** на екранот.

Пред подесувањето или менувањето на радио станицата поставете ја гласноста на пониска вредност, а пред стартот на надворешен аудио извор на средна вредност.

За исклучување на тонот можете да го притиснете копчето „Mute“ **13**. За да го вклучите повторно тонот, притиснете одново или на копчето „Mute“ **13** или на едно од копчињата за гласност „Vol +“ **6** одн. „Vol –“ **5**.

#### Подесување на бојата на звукот

За оптимална репродукција на тонот во радио апаратот за градилиште има вграден изедначувач.

За да го смените рачно нивото на бас, притиснете еднаш на копчето „Equalizer“ **4**. На екранот се појавуваат „BA“ како и зачуваната вредност на нивото на басот на приказот **e**. За нивото на високиот тон одново притиснете го копчето „Equalizer“ **4**, на приказот **e** се појавуваат „TR“ како и зачуваните вредности на нивото на висок тон.

Нивото на бас одн. висок тон може да се промени во граници од -5 до +5. За зголемување на прикажаната вредност притиснете на копчето „Vol +“ **6**, а за намалување на копчето „Vol –“ **5**. Променетите вредности автоматски ќе се зачуваат, доколку приказот **e** се врати на приказ на времето неколку секунди по последното притискање на копчето.

#### Избирање на аудио извор

За избор на аудио извор притискајте на копчето „Source“ **14**, додека на екранот не се појави приказот **f** за саканиот внатрешен аудио извор (види „Подесување/зачувување на радио станицата“, страна 127) одн. надворешен аудио извор (види „Приклучување на надворешни аудио извори“, страна 127):

- „FM“: радио преку UKW,
- „AM“: радио преку MW,
- „AUX“: надворешен аудио извор (на пр. CD-плеер) преку 3,5-мм-отвор **22**.

#### Подесување на стапчестата антена

Радио апаратот за градилиште се испорачува со монтирана стапчеста антена **7**. За време на работата на радиото свртете ја антената во правецот, којшто овозможува најдобар прием.

Доколку нема добар прием, поставете го радио апаратот за градилиште на место со подобар прием.

**Напомена:** При работа на радио апаратот за градилиште во непосредна близина на радио инсталации, радио уреди или други електронски уреди може да дојде до попречување на радио приемот.

#### Подесување/зачувување на радио станицата

Притискајте на копчето за избор на аудио извор „Source“ **14**, додека на приказот не се појави **f** „FM“ за приемното поле ултра кратки бранови (UKW) одн. „AM“ за приемното поле средни бранови (MW).

За подесување на одредена радио фреквенција притиснете на копчето за пребарување напред **11**.

за да ја зголемите фреквенцијата, одн. копчето за пребарување наназад **11**, за да ја намалите фреквенцијата. Моменталната фреквенција се појавува на приказот **a** на екранот.

За пребарување на радио станици со висока јачина на сигналот притиснете на копчето за пребарување напред **11** одн. копчето за пребарување наназад **11** и држете го кратко притиснато. Фреквенцијата на пронајдената радио станица се појавува на приказот **a** на екранот.

При доволно јак прием на соодветен сигнал, радио апаратот за градилиште автоматски се префрла на стерео прием. На екранот се појавува приказот за стерео прием **c**.

За зачувување на подесената станица притиснете на едно од копчињата за зачувување на програмата **9** с. Штом на приказот се појават **e** „PR“ како и бројот на избраното копче за зачувување на програмата, станицата е зачувана.

Можете да зачувате 5 UKW-станции и 5 MW-станции. Внимавајте, веќе зафатеното место за зачувување ќе се замени со ново поставената радио станица доколку одново изберете.

За репродукција на зачуваната станица притиснете кратко на соодветното копче за зачувување на програмата **9**. На приказот **e** неколку секунди се појавуваат „PR“ како и бројот на зачуваната програма.

#### Приклучување на надворешни аудио извори

Покрај вграденото радио може да се репродуцираат различни надворешни аудио извори.

Извадете го заштитното капаче на „AUX IN“-отворот **22**. Ставете го аголниот 3,5-мм-приклучок на AUX-кабелот **26** во отворот (погледни ја сликата на графичката страница). Приклучете го другиот приклучок на AUX-кабелот на соодветен аудио извор.

За репродукција на приклучениот аудио извор, притискајте на копчето за избор на аудио извор „Source“ **14**, додека на приказот **f** на екранот не се појави „AUX“.

Заради заштита од нечистотии повторно ставете го заштитното капаче на „AUX IN“-отворот **22**, откако ќе го извадите приклучокот на AUX-кабелот.

#### Приказ на време

Радио апаратот за градилиште располага со приказ на времето со одделно напојување со енергија. Доколку во преградата се ставени резервни батерии со доволен капацитет (види „Ставање/менување на батериите за резервно напојување“, страна 126), времето може да се зачува, дури и доколку радио апаратот за градилиште е исклучен од напојувањето со енергија преку мрежен приклучок или батерија.

#### Подесување на времето на часовникот

- За да го подесите времето на часовникот притискајте на копчето за подесување на времето **10**, додека бројот на часови не започне да трепка на приказот **e**.
- Притискајте на копчето за пребарување напред **11** одн. копчето за пребарување наназад **11**, додека не се прикаже точниот број на часови.

**128 | Македонски**

- Одново притиснете на копчето **10**, така што бројот на минути ќе почне да трепка на приказот **e**.
- Притискајте на копчето за пребарување напред **12** одн. копчето за пребарување наназад **11**, додека не се прикаже точниот број на минути.
- Притиснете на копчето **10** по трет пат, за да го зачувате времето на часовникот.

**Совети при работењето****Напомени за оптимално користење на батериите**

Заштитете ја батеријата од влага и вода.

Складирајте ја батеријата во граници на температура од  $-20^{\circ}\text{C}$  до  $50^{\circ}\text{C}$ . не ја оставајте батеријата на пр. во автомобилот летно време.

Новата батерија или батеријата што не е употребувана подолго време, полната јачина ја достигнува по околу 5 циклуси на полнење и празнење.

Скратеното време на работа по полнењето покажува, дека батеријата е потрошена и мора да се замени.

Внимавате на напомените за отстранување.

**Дефект – Причини и помош**

Причина	Помош
<b>Радио апаратот за градилиште не функционира</b>	
Нема напојување со енергија	Ставете го мрежниот напојувач и приклучокот на уредот одн. наполнетиот акумулатор (целосно)
Радио апаратот за градилиште е премногу топол или премногу ладен	Почекајте додека радио апаратот за градилиште не ја постигне работната температура
<b>Радио апаратот за градилиште не функционира при мрежно напојување</b>	
Мрежниот напојувач или приклучниот кабел е дефектен	Проверете ги мрежниот напојувач и приклучниот кабел и доколку е потребно заменете ги
Ставен е погрешен мрежен напојувач	Користете оригинален Bosch мрежен напојувач (на располагање и како резервен дел)

Причина	Помош
<b>Радио апаратот за градилиште не функционира со батерии</b>	
Контактите на батеријата се извалкани	Исчистете ги контактите на батеријата; на пр. повеќе пати вметнете ја и извадете ја батеријата, ев. заменете ја
Дефектна батерија	Менување на батеријата
Акумулаторот е премногу топол одн. ладен	Почекајте додека батеријата не ја достигне работната температура
<b>Радио апаратот за градилиште одеднаш откажал</b>	
Мрежниот напојувач одн. акумулаторот не се правилно одн. целосно вметнати	Ставете го правилно и целосно мрежниот напојувач одн. акумулаторот
<b>Лош радио прием</b>	
Пречки од други уреди или неповолно место на поставување	Поставете го радио апаратот за градилиште на друго место со подобар прием одн. на поголемо растојание од другите електронски уреди
<b>Пречки во приказот на времето</b>	
Резервните батерии за часовникот се празни	Заменете ги резервните батерии
Резервните батерии се ставени со погрешен поларитет	Ставете ги резервните батерии со правилен поларитет

Доколку со наведените помошни мерки не успеете да ја отстраните пречката, контактирајте ја овластената сервисна служба на Bosch.

**Одржување и сервис****Одржување и чистење**

Одржувајте ја чистотата на радио апаратот за градилиште, за да може добро и безбедно да работите.

Избришете ги нечистотиите со влажна мека крпа. Не користете средства за чистење или раствори.

**Сервисна служба и совети при користење**

Сервисната служба ќе одговори на Вашите прашања во врска со поправката и одржувањето на Вашиот производ како и резервните делови. Експлозивен цртеж и информации за резервни делови ќе најдете на:

**www.bosch-pt.com**

Тимот за советување при користење на Bosch ќе ви помогне доколку имате прашања за нашите производи и опрема.

За сите прашања и нарачки на резервни делови, Ве молиме наведете го 10-цифрениот број од спецификационата плочка на радио апаратот за градилиште.



**Македонија**

Д.Д.Електрис  
Сава Ковачевиќ 47Њ, број 3  
1000 Скопје  
Е-пошта: dimce.dimcev@servis-bosch.mk  
Интернет: www.servis-bosch.mk  
Тел./факс: 02/ 246 76 10  
Моб.: 070 595 888

**Транспорт**

Литиум-јонските батерии подлежат на барањата на Законот за опасни материјали. Батериите може да се транспортираат само од страна на корисникот, без потреба од дополнителни квалификации.

При пренос на истите од страна на трети лица (на пр. воздушен транспорт или шпедиција) неопходно е да се внимава на специјалните напомени на амбалажата и ознаките. Во таков случај, при подготовката на пратката мора да се повика експерт за опасни супстанции.

Транспортирајте ги батериите само доколку куќиштето е неосштетено. Залепете ги отворените контакти и спакувајте ја батеријата на тој начин што нема да се движи во амбалажата.

Ве молиме внимавајте на евентуалните дополнителни национални прописи.

**Отстранување**

Радио апаратите за градилиште, мрежните напојувачи, акумулаторите, опремата и амбалажите треба да се отстранат на еколошки прифатлив начин.

Не ги фрлајте радио апаратите за градилиште, мрежните напојувачи и акумулаторите/батериите во домашната канта за отпадоци!

**Само за земји во рамки на ЕУ**

Според европската регулатива 2012/19/EU електричните уреди што се вон употреба и дефектните или искористените батерии според регулативата 2006/66/ЕС мора одделно да се соберат и да се рециклираат за повторна употреба.

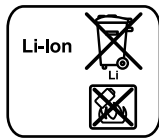
**Батерии:****Литиум-јонски:**

Ве молиме внимавајте на напомените во дел „Транспорт“, страна 129.

Се задржува правото на промена.

**Srpski****Упутства о сигурности**

**⚠ УПОЗОРЕЊЕ** Прочитайте сва сигурносна упутства и налоге, чак и информации на поледјини радија на градилишту. Propusti kod pridržavanja sigurnosnih uputstava i naloga mogu prouzrokovati električni udar, požar i/ili teške povrede.

**Čuvajte сва сигурносна упутства и налоге за будућност.**

Pojam upotrebljen u sigurnosnim upustvima „Radio na gradilištu“ odnosi se na radio na gradilištu koji radi на struju (sa mrežnim utikačem) i на radio на gradilištu koji radi на акумулатор (bez mrežnog utikača).

► **Držite Ваше radno područje чисто и добро осветљено.**

Nered или neosvetljena radna područja mogu voditi nesrećama.

► **Mrežni utikač mora odgovarati utičnoj kutiji. Utikač nesme nikako да se menja. Ne upotrebljavajte adaptere utikača zajedno са radiom на gradilištu.**

Nepromenjeni utikači i odgovarajuće utične kutije smanjuju rizik od električnog udara.

► **Ne uklanjajte kabl od mrežnog dela utičnice, да bi nosili radio на gradilištu, vešali или да bi izvlačili utikač iz utične kutije. Držite kabl dalje od toplote, ulja, oštrih ivica или delova uređaja koji se pokreću.** Oštećeni или umotani kablovi povećavaju rizik od električnog udara.

► **Odmotajte potpuno priključni kabl mrežnog dela utikača kada radio на gradilištu radi са mrežnim priključkom.** Priključni kabl se inače može zagreјati.

► **Pazite на to, да se mrežni kabl u svako doba može izvući.** Mrežni kabl je jedina mogućnost да se radio на gradilištu odvoјi od strujne mreže.

 **Držite radio на gradilištu i mrežni deo utikača dalje od kiše или vlage.** Prodor vode u radio на gradilištu или mrežni deo utikača povećava rizik od električnog udara.

► **Održavajte radio на gradilištu i mrežni deo utikača čiste.** Prljanjem postoji опасност od električnog udara.

► **Prekontrolišite pre svake upotrebe radio на gradilištu, mrežni deo utikača, kabl i utikač. Ne koristite radio на gradilištu, ako se utvrde oštećenja. Ne otvarajte sami radio на gradilištu i mrežni deo utikača i neka Vam ih popravlja samo stručno osoblje i samo са originalnim rezervnim delovima.** Oštećeni radio на gradilištu, mrežni deo utikača, kablovi i utikači povećavaju rizik od električnog udara.

► **Ovaj radio uređaj за gradilišta nije predviđen за to да ga користе deca i lica са ograničenim psihičkim, senzornim или duševnim sposobnostima или nedostatkom iskustva i znanja. Ovaj radio uređaj за gradilišta mogu да користе deca od 8 godina i lica са ograničenim psihičkim, senzornim или duševnim sposobnostima или lica са nedostatkom iskustva i znanja, ukoliko ih nadzire lice koje je odgovorno за njihovu sigurnost или ako ih ono uputi u siguran rad са radio uređajem за**

## 130 | Srpski

**gradilišta i ako razumeju sa time povezane opasnosti.** U suprotnom postoji opasnost od pogrešnog rukovanja i povreda.

- ▶ **Prilikom korišćenja, čišćenja i održavanja nadzirite decu.** Na taj način se uveravate da se deca ne igraju sa radio uređajem za gradilišta.
  - ▶ **Ne otvarajte bateriju.** Postoji opasnost od kratkog spoja.
-  **Zaštitite aku bateriju od izvora toplote, npr. i od trajnog Sunčevog zračenja, vatre, vode i vlage.** Inače postoji opasnost od eksplozije.
- ▶ **Držite nekorišćenu aku-bateriju podalje od kancelarijskih spajalica, novčića, ključeva, eksera, zavrtnja ili drugih sitnih metalnih predmeta, koji bi mogli prouzrokovati premošćavanje kontakta.** Kratak spoj između kontakta aku-baterije može imati za posledicu opekotine ili požar.
  - ▶ **Kod pogrešne primene može tečnost da izađe iz akku. Izbegavajte kontakt sa njom. Kod slučajnog kontakta isperite sa vodom. Ako tečnost dospe u oči, iskoristite i dodatnu lekarsku pomoć.** Tečnost baterije koja izlazi može voditi nadražajima kože ili opekotinama.
  - ▶ **Kod oštećenja i nestručne upotrebe akumulatora mogu izlaziti pare. Dovedite svež vazduh i potražite lekara ako dodje do tegoba.** Para može nadražiti disajne puteve.
  - ▶ **Punite akku samo u aparatima za punjenje, koje je preporučio proizvođač.** Za aparat za punjenje koji je pogodan za određenu vrstu baterija, postoji opasnost od požara, ako se upotrebljava sa drugim baterijama.
  - ▶ **Akumulator koristite samo zajedno sa Vašim radio prijemnikom za gradilište i/ili Bosch električnim alatom.** Samo tako će se akumulator zaštititi od opasnog preopterećenja.
  - ▶ **Akumulaciona baterija može da se ošteti oštrim predmetima kao npr. ekserima ili odvijačima zavrtnjeva.** Može da dođe do internog kratkog spoja i akumulaciona baterija može da izgori, dimi, eksplodira ili da se pregreje.
  - ▶ **Pročitajte i strogo se pridržavajte uputstva za sigurnost i rad, u uputstvu za upotrebu aparata koji ste priključili na radio prijemnik za gradilište.**

## Opis proizvoda i rada



**Čitajte sva upozorenja i uputstva.** Propusti kod pridržavanja upozorenja i uputstava mogu imati za posledicu električni udar, požar i/ili teške povrede.

Molimo da otvorite preklapljenu stranicu sa prikazom radija na gradilištu, i ostavite ovu stranicu otvorenu, dok čitate uputstvo za rad.

### Komponente sa slike

Numerisanje prikazanih delova se odnosi na prikaz radio prijemnika za gradilište na strani sa slikama.

- 1 Hvataljka za nošenje
- 2 Zvučnik
- 3 Taster za uključivanje-isključivanje

- 4 Taster za ručno podešavanje zvuka „Equalizer“
- 5 Taster za smanjivanje glasnoće/dubine/visine „Vol -“
- 6 Taster za povećavanje glasnoće/dubine/visine „Vol +“
- 7 Štapna antena
- 8 Displej
- 9 Tasteri za memorisanje programa
- 10 Taster za podešavanje vremena ⌚
- 11 Taster za potragu nadole ⏮
- 12 Taster za potragu uvis ⏭
- 13 Taster bezglasne veze „Mute“
- 14 Taster za biranje audio izvora „Source“
- 15 Akumulator\*
- 16 Dugme za deblokadu akumulator
- 17 Pregrada za akumulator
- 18 Zavrtnj za poklopac prostora za bateriju
- 19 Poklopac prostora za bateriju
- 20 Poklopac prostora za čuvanje
- 21 Poluga za blokadu prostora za čuvanje
- 22 „AUX IN“-utičnica
- 23 12 V priključna utičnica
- 24 Utični mrežni deo
- 25 Utikač uredjaja
- 26 AUX-kabl

\*Prikazani ili opisani pribor ne spada u standardno pakovanje. Kompletni pribor možete da nađete u našem programu pribora.

### Elementi za pokazivanje

- a Pokazivač radio frekvencije
- b Akku-pokazivanje stanja punjenja
- c Indikator stereo prijema
- d Pokazivač nečujne veze
- e Multifunkcionalni pokazivač
- f Indikator audio izvora

### Tehnički podaci

Radio prijemnik za gradilište	GML 10,8 V-LI	
Broj predmeta		3 601 D29 2..
Puferne baterije		2 x 1,5 V (LR03/AAA)
Akumulator	V	10,8
Težina prema EPTA-Procedure 01/2003	kg	1,4
Dozvoljena ambijentalna temperatura		
– prilikom punjenja	°C	0...+45
– prilikom režima rada*	°C	-10...+40
– prilikom skladištenja	°C	-20...+50
Preporučene akumulacione baterije		GBA 10,8 V ...
Preporučeni punjači		AL 11..
* ograničena snaga na temperaturama < 0 °C		
Tehnički podaci dobijeni sa akumulatorom iz obima isporuke.		

Radio prijemnik za gradilište		GML 10,8 V-Li	
<b>Rad audio aparata/radio prijemnika</b>			
Radni napon			
– pri radu sa mrežnim utikačem	V		12
– pri radu sa akumulatorom	V		10,8
Nominalna snaga pojačivača (pri radu sa utikačem mreže)			
			2 x 5 W
Oblast prijema			
– UKW	MHz		87,5 – 108
– MW	kHz		531 – 1602
* ograničena snaga na temperaturama <0 °C			
Tehnički podaci dobijeni sa akumulatorom iz obima isporuke.			

Deo mrežnog utikača		
Broj predmeta		1 600 A00 0..
Ulazni napon	V~	100 – 240
Frekvencija	Hz	50/60
Ulazna struja	mA	500
Izlazni napon	V=	12
Izlazna struja	mA	1500
Težina prema EPTA-Procedure 01/2003	kg	0,2
Klasa zaštite		□/II

## Montaža

### Električno napajanja radio prijemnika za gradilište

Napajanje energijom radija na gradilištu može da se vrši preko mrežne utičnice **24** ili preko nekog Li-jonskog akumulatora **15**.

#### Rad sa akumulatorom

**Uputstvo:** Upotreba akumulatora koji nisu podesni za radio prijemnik za gradilište može da dovede do pogrešnog funkcionisanja ili oštećenja radio prijemnika za gradilište.

**Uputstvo:** Akumulator se isporučuje delimično napunjen. Da bi obezbedili punu snagu akumulatora, napunite akumulator pre prve upotrebe potpuno.

► **Koristite samo punjače koji su navedeni u tehničkim podacima.** Samo ovi punjači su prilagođeni za litijum-jonske akumulatorske baterije za Vaš radio uređaj za gradilišta.

Li-jonski akumulator može da se puni u svako doba, a da ne skraćujemo životni vek. Prekidanje radnje punjenja ne šteti akumulatoru.

Umetnite akumulator u pregradu akumulatora **17**, tako da priključci akumulatora leže na priključcima u pregradi akumulatora **17** i pustite da akumulator uskoči u pregradu akumulatora.

Pokazivač stanja punjenja akumulatora **b** pojavljuje se na displeju, čim se ubaci akumulator sa dovoljno napona i gradjevinski radio i ne bude povezan preko utikača **24** sa strujnom mrežom.

Pokazivač stanja punjenja akumulatora **b** pokazuje aktuelni status akumulatora. Kada pokazivač stanja punjenja akumulatora treperi, mora se akumulator puniti.

Pokazivač	Kapacitet
	≥ 2/3
	≥ 1/3
	< 1/3
	Reserva
	Aku je prazan

Za vadenje akumulatora **15** pritisnite tastere za deblokadu **16** na akumulatoru i izvucite ga iz prostora za akumulator **17**.

#### Rad sa mrežnim utikačem

► **Obatrite pažnju na napon mreže!** Napon strujnog izvora za utikački deo mreže mora biti usaglašen sa podacima na tipskoj tablici mrežnog utikača.

Otvorite zaštitni poklopac 12-V-priključnice **23**. Utaknite utikač uredjaja **25** 12-V-mrežnog utikača u priključnicu **23**. Priključite utikački mrežni deo na strujnu mrežu.

► **Upotrebite isključivo originalni Bosch-utikački mrežni deo koji je predviđen za Vaš radio na gradilištu.** Samo tako je moguć besprekoran rad radija na gradilištu.

Ponovo zatvorite radi zaštite od prljanja zaštitni poklopac 12-V-priključnice **23**, kada uklanjate utikač uredjaja.

Mrežni utikački deo **24** može da se čuva u prostoru za čuvanje radija na gradilištu kada se ne upotrebljava. Otvorite za to polugu za deblokadu **21** i zatvorite poklopac **20** prostora za čuvanje.

#### Stavljanje/zamena pufernih baterija

Za memorisanje vremena na časovniku radio prijemnika za gradilište moraju da se ugrade puferne baterije. U tu svrhu se preporučuje upotreba alkalnih manganskih baterija.

Za otvaranje prostora za bateriju odvrnite zavrtnaj **18** i skinite poklopac prostora za bateriju **19**. Ubacite pufer baterije.

Pazite pritom na pravi pol prema prikazu na spoljnoj strani poklopca prostora za bateriju.

Vratite ponovo poklopac prostora za bateriju **19** i čvrsto ga zavrtnite sa zavrtnjem **18**.

Menjajte pufer baterije, ako je pokazivač oslabio **e** i vreme se na radiju na gradilištu više ne memoriše.

Menjajte uvek sve baterije istovremeno. Upotrebljavajte samo baterije jednog proizvođača i sa istim kapacitetom.

► **Puferne baterije izvadite iz radio prijemnika za gradilište ako se duže vreme neće koristiti.** Puferne baterije kod dužeg uskladištenja mogu zardati i same se isprazniti.

## Rad

- ▶ **Zaštite radio na gradilištu od vlage i direktnog sunčevog zračenja.** Radio na gradilištu je pogodan samo za upotrebu u svim unutrašnjim prostorijama.

### Audio rad

#### Uključivanje-isključivanje

Za **uključivanje** radia na gradilištu pritisnite taster za uključivanje-isključivanje **3**. Displej se **8** aktivira i audio izvor koji je podešen prilikom poslednjeg isključivanja radija na gradilištu.

**Uputstvo:** Kod rada sa akumulatorom prvi put ili posle duže neupotrebe radia na gradilištu može se ukazati potreba, da se taster za uključivanje-isključivanje **3** mora više puta ili duže pritiskivati da bi uključili.

Dispej **8** zasvetli pri svakom pritisku tawtera nekoliko sekundi.

Za **isključivanje** radia na gradilištu pritisnite ponovo taster za uključivanje-isključivanje **3**. Aktuelno podešavanje audio izvora se podešava.

Da bi štedeli energiju, uključujte radio na gradilištu samo kada ga koristite.

#### Podešavanje jačine zvuka

Posle uključivanja radiaa na gradilištu podešena je uvek srednja jačina zvuka (vrednost 10).

Za podešavanje jačine zvuka pritisnite taster „**Vol +**“ **6**, za smanjivanje jačine zvuka taster „**Vol -**“ **5**. Podešavanje jačine zvuka „**VL**“ javlja se sa vrednošću između 0 i 20 nekoliko sekundi na pokazivaču **e** displeja

Pre podešavanja ili promene radio stanice podesite jačinu zvuka na nižu vrednost, a pre uključivanja nekog spoljnog audio izvora podesite na srednju vrednost.

Za isključivanje tona možete pritisnuti taster „**Mute**“ **13**. Da bi ton ponovo uključili, pritisnite ili ponovo taster „**Mute**“ **13** ili neki od tastera za jačinu zvuka „**Vol +**“ **6** odn. „**Vol -**“ **5**.

#### Podešavanje boje zvuka

Za optimalnu reprodukciju zvuka u radio prijemniku za gradilište ugrađen je egalizator.

Da bi ručno promenili nivo dubine, pritisnite jednom taster „**Equalizer**“ **4**. Na displeju se pojavljuje „**BA**“ kao i memorisana vrednost nivoa dubine na pokazivaču **e**. Za nivo visine pritisnite ponovo taster „**Equalizer**“ **4** i na pokazivaču **e** se pojavljuje „**TR**“ kao i memorisana vrednost nivoa visine. Nivo dubine odn. visine može da se menja u području od -5 do +5. Za povećavanje prikazane vrednosti pritisnite uvek taster „**Vol +**“ **6**, za smanjivanje taster „**Vol -**“ **5**. Promenjene vrednosti se automatski memorišu, kada pokazivač **e** nekoliko sekundi posle poslednjeg pritiska tastera menja natrag na pokazivanje vremena.

### Biranje audio izvora

Za biranje nekog audio izvora pritisnite taster „**Source**“ **14** toliko često, sve dok se na displeju ne pojavi **f** željeni interni audio izvor (pogledajte „Podešavanje/memorisanje radio stanice“, Stranu 132) odn. spoljni audio izvo (pogledajte „Priključak spoljnih audio izvora“, Stranu 132):

- „**FM**“: Radio sa UKW,
- „**AM**“: Radio sa MW,
- „**AUX**“: spoljni audio izvor (na primer CD-Player) sa 3,5 mm priključnicom **22**.

### Usmeravanje štapne antene

Radio prijemnik za gradilište se isporučuje sa montiranom štapnom antenom **7**. Kod slušanja radija obrćite štapnu antenu u smeru koji omogućava najbolji prijem.

Ukoliko nije moguć kvalitetni prijem, u tom slučaju radio prijemnik za gradilište postavite na mesto koje omogućava najbolji prijem.

**Uputstvo:** Pri radu radija na gradilištu u neposrednoj okolini radio uređaja, radio stanica ili drugih elektronskih uređaja može doći do smernji radio prijema.

### Podešavanje/memorisanje radio stanice

Taster za biranje audio izvora „**Source**“ **14** pritišćite dok se u indikatoru **f** za oblast prijema ultrakratkih talasa (UKW) ne pojavi „**FM**“ odnosno „**AM**“ za oblast prijema srednjih talasa (MW).

Za **podešavanje određene radio frekvencije** pritisnite taster za potragu u jednom pravcu **▶▶ 12**, da bi povećali frekvenciju, odn. taster za potragu u drugom pravcu **◀◀ 11**, da bi frekvenciju smanjili. Aktuelna frekvencija se pojavljuje na pokazivaču **a** displeja.

Za **traženje radio odašiljača sa velikom snagom signala** pritisnite taster za traženje nagore **▶▶ 12** odn. taster za traženje nadole **◀◀ 11** i držite kratko pritisnut. Frekvencija nadjenog radio odašiljača se pojavljuje na pokazivaču **a** displeja.

Kod dovoljno jakog prijema podesnog signala radio prijemnik za gradilište će automatski da se prebaci na stereo prijem. Na displeju se pojavljuje indikator za stereo prijem **c**.

Za **memorisanje nekog podešenog odašiljača** pritisnite tastere za memorisanje programa **9** 3 s. Čim se pojavi pokazivač **e** „**PR**“ kao i broj izabranog tastera za memorisanje programa, odašiljač je memorisan. Možete memorisati 5 UKW-odašiljača i 5 MW-odašiljača. Obratite pažnju, da se već zauzeto mesto u memoriji prepíše pri ponovnom biranju sa novo podešenim radio odašiljačem.

Za **reprodukciju memorisanog odašiljača** pritisnite na kratko odgovarajući taster za memorisanje programa **9**. Na pokazivaču **e** se pojavljuje nekoliko sekundi „**PR**“ kao i broj memorije programa.

### Priključak spoljnih audio izvora

Osim integrisanog radija, mogu da se reprodukuju različiti spoljni audio izvori.

Skinite zaštitni poklopac „**AUX IN**“-priključnice **22**. Utaknite jedan savijen u lakat 3,5-mm-utikač AUX-kabla **26** u priključnicu (pogledajte sliku na grafičkoj strani). Priključite drugi utikač AUX-kabla na odgovarajući audio izvor.

Za reprodukciju priključenog audio izvora pritisnite taster za biranje audio izvora „Source“ 14 toliko puta, sve dok se na pokazivaču f displeja ne pojavi „AUX“.

Stavite radi zaštitu od prljanja zaštitni poklopac „AUX IN“-priključnice 22 ponovo, kada uklanjate utikač AUX-kabla.

### Indikator vremena

Radio prijemnik za gradilište raspolaže sa indikatorom vremena sa izdvojenim električnim napajanjem. Ukoliko su u pregradu za baterije stavljene puferne baterije dovoljnog kapaciteta (videti „Stavljanje/zamena pufernih baterija“, strana 131), vreme na časovniku može da se memoriše i kada je radio prijemnik za gradilište odvojen iz električnog napajanja preko mrežnog priključka ili akumulatora.

### Podešavanje vremena na časovniku

- Za podešavanje vremena na časovniku pritisnite taster za podešavanje vremena  $\odot$  10 toliko puta, sve dok ne počne treperiti broj sati na pokazivaču e.
- Pritisnite taster za uvis  $\blacktriangleright$  12 odn. taster za dole  $\blacktriangleleft$  11 toliko često, sve dok se ne pokaže ispravno vreme.
- Pritisnite taster  $\odot$  10 ponovo, tako da počnu treperiti minuti na pokazivaču e.
- Pritisnite taster za potragu uvis  $\blacktriangleright$  12 odnosno taster za potragu nadole  $\blacktriangleleft$  11 toliko često, sve dok se ne prikaže broj za minute.
- Pritisnite taster  $\odot$  10 po treći put, da bi memorisali sate.

### Uputstva za rad

#### Uputstva za optimalno ophodjenje sa akumulatorom

Zaštite akumulator od vlade i vode.

Lagerujte akumulator samo u području temperature od –20 °C do 50 °C. Ne ostavljajte akumulator na primer u letu u autu.

Nova ili duže vremena neupotrebljena baterija daje tek posle oko 5 ciklusa punjenja i pražnjenja svoju punu snagu.

Bitno skraćeno vreme rada posle punjenja pokazuje da je baterija istrošena i da se mora zameniti.

Obratite pažnju na uputstva za uklanjanje djubreta.

### Greške – uzroci i pomoć

Uzrok	Pomoć
<b>Radio prijemnik za gradilište ne radi</b>	
Nema električnog napajanja	Mrežni deo utikača i utikač uređaja odn. napunjeni akumulator (sasvim) utaknuti
Radio prijemnik za gradilište je previše zagrejan ili previše hladan	Pričekati da radio prijemnik za gradilište postigne radnu temperaturu
<b>Radio prijemnik za gradilište ne radi kod mrežnog napajanja</b>	
Mrežni deo utikača ili priključni kabl su u kvaru	Mrežni deo utikača i priključni kabl prekontrolisati i u datom slučaju promeniti
Upotrebljen pogrešan merni deo utikača	Upotrebite originalan Bosch mrežni deo utikača (može se dobiti i kao rezervni deo)

### Uzrok Pomoć

#### Radio prijemnik za gradilište ne radi kod napajanja iz akumulatora

Kontakti akumulatora zaprljani	Očistite kontakte akumulatora, na primer naticanjem i svaćenjem akumulatora više puta, u datom slučaju zamenite akumulator
--------------------------------	--

Akumulator je u kvaru	Zameniti akumulator
-----------------------	---------------------

Akumulator je suviše topao ili hladan	Pričekati da akumulator postigne radnu temperaturu
---------------------------------------	--

#### Radio prijemnik za gradilište se iznenada pokvario

Mrežni deo utikača odn. akumulatora nisu ispravno odn. potpuno utaknuti	Mrežni deo utikača odn. akumulator utaknuti kako treba i sasvim
---	---

#### Slab prijem radio programa

Smetnje od ostalih aparata ili nepovoljno mesto za postavljanje	Postavite na nekom drugom mestu sa boljim prijemom odn. na većem rastojanju od drugih elektronskih uređaja
---	--

#### Smetnje u pokazivanju vremena

Puferne baterije za časovnik su prazne	Zameniti puferne baterije
--	---------------------------

Puferne baterije su stavljene sa pogrešnim polaritetom	Puferne baterije staviti sa pravilnim polaritetom
--	---

Ako navedene mere pomoći ne mogu ukloniti neku grešku, onda kontaktirajte stručan Bosch servis.

## Održavanje i servis

### Održavanje i čišćenje

Održavajte radio na gradilištu čist, da bi dobro i sigurno radio. Brišite zaprljanja sa vlažnom, mekom krpom. Ne upotrebljavajte nikakva sredstva za čišćenje ili rastvarače.

### Servisna služba i savetovanje o upotrebi

Servisna služba odgovoriće na vaša pitanja o popravcima i održavanju vašeg proizvoda i o rezervnim delovima. Uvećane crteže i informacije o rezervnim delovima možete naći na našoj adresi:

[www.bosch-pt.com](http://www.bosch-pt.com)

Bosch tim za savetovanje o upotrebi će vam rado pomoći ako imate pitanja o našim proizvodima i priboru.

Kod svih povratnih upita i naručivanja rezervnih delova molimo da obavezno navedete 10-cifreni broj artikla sa tipske pločice radio prijemnika za gradilište.

#### Srpski

Bosch-Service  
Dimitrija Tucovića 59  
11000 Beograd  
Tel.: (011) 6448546  
Fax: (011) 2416293  
E-Mail: [asboschz@EUnet.yu](mailto:asboschz@EUnet.yu)

Keller d.o.o.  
Ljubomira Nikolica 29  
18000 Nis  
Tel./Fax: (018) 274030  
Tel./Fax: (018) 531798  
Mob.: (063) 7706395  
Web: [www.keller-nis.com](http://www.keller-nis.com)  
E-Mail: [office@keller-nis.com](mailto:office@keller-nis.com)

## 134 | Slovensko

**Transport**

Akumulatori koji sadrže litijum jon podležu zahtevima prava o opasnim materijama. Akumulatore može korisnik transportovati na putu bez drugih pakovanja.

Kod slanja preko trećih lica (na primer vazdušnih transportom ili špedicijom) mora se obratiti pažnja na posebne zahteve u pogledu pakovanja i označavanja. Ovdje se mora pozvati kod pripreme komada za slanje ekspert za opasne materije.

Šaljite akumulatore samo ako kućište nije oštećeno. Odlepite otvorene kontakte i upakujte akumulator tako, da se ne pokreće u paketu.

Molimo da obratite pažnju na eventualne dalje nacionalne propise.

**Uklanjanje djubreta**

Radio na gradilištu, mrežni deo utikača, akumulator, pribor i pakovanja treba odvoziti na reciklažu koja odgovara zaštiti čovekove sredine.

Ne bacajte radio sa gradilišta, mrežne delove utikača i akumulatore/baterije u kućno djubre.

**Samo za EU-zemlje:**

Prema evropskoj smernici 2012/19/EU ne moraju više neupotrebljivi električni uređaji a prema evropskoj smernici 2006/66/EC ne moraju akumulatori/baterije u kvaru ili istrošeni odvojeno da se sakupljaju i odvoze na reciklažu koja odgovara zaštiti čovekove sredine.

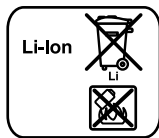
**Akku/baterije:****Li-jonska:**

Molimo da obratite pažnju na uputstva u odeljku „Transport“, stranici 134.

Zadržavamo pravo na promene.

**Slovensko****Varnostna navodila**

**⚠ OPOZORILO** Preberite vsa varnostna navodila in napotke, tudi informacije na hrbtni strani radia za gradbišča. Zamujene dolžnosti pri upoštevanju varnostnih navodil in napotkov lahko povzročijo električni udar, požar in/ali težke poškodbe.

**Shranite vsa varnostna navodila in napotke za prihodnost.**

Pojem, ki ga uporabljamo v varnostnih navodilih: „radio za gradbišča“ – se nanaša na radie za gradbišča, ki so priključeni na omrežje (z vtičnim napajalnikom) in na akumulatorske radie za gradbišča (brez vtičnega napajalnika).

► **Delovno področje naj bo vedno čisto in dobro osvetljeno.** Nered in neosvetljena delovna področja lahko povzročijo nezgode.

► **Omrežni vtič vtičnega napajalnika se mora prilegati vtičnici. Vtiča na noben način ne smete spreminjati. Ne uporabljajte adapterskih vtičev skupaj z radii za gradbišča.** Nespremenjeni vtiči in ustrezne vtičnice zmanjšajo tveganje električnega udara.

► **Ne uporabljajte kabla vtičnega napajalnika za druge namene, npr. za nošenje ali obešanje radia za gradbišča ali da bi s potegom za kabel odstranili vtič iz vtičnice. Kabel zavarujte pred vročino, oljem, ostrimi robovi ali premikajočimi se deli naprave.** Poškodovani ali zamotani kabli povečajo tveganje električnega udara.

► **V primeru, da uporabljate radio za gradbišča z omrežnim priključkom, morate priključni kabel vtičnega napajalnika v celoti odviti.** V nasprotnem primeru se lahko priključni kabel segreje.

► **Pazite na to, da se lahko omrežni vtič kadarkoli izvleče.** Omrežni vtič je edina možnost, da radio za gradbišča ločite z električnega omrežja.



**Zavarujte radio za gradbišča in vtični napajalnik pred dežjem ali mokroto.** Vdor vode v radio za gradbišča ali vtični napajalnik poveča tveganje električnega udara.

► **Poskrbite za čistočo radia za gradbišča in vtičnega napajalnika.** Zaradi nečistoče obstaja nevarnost električnega udara.

► **Pred vsako uporabo morate radio za gradbišča, vtični napajalnik, kabel in vtič preveriti. Če ugotovite poškodbe, radia za gradbišče ne smete uporabljati. Ne odpirajte radia za gradbišča in vtičnega napajalnika ter le kvalificiranim strokovnjakom dovolite popravilo z originalnimi nadomestnimi deli.** Poškodovani radii za gradbišča, vtični napajalniki, kabli in vtiči povečajo tveganje električnega udara.

► **Tega radia za gradbišče ne smejo uporabljati otroci in osebe z omejenimi fizičnimi, senzoričnimi ali duševnimi sposobnostmi ali pomanjkljivimi izkušnjami in pomanjkljivim znanjem. Ta radio za gradbišče lahko otroci, stari 8 let ali več, in osebe z omejenimi fizičnimi, senzoričnimi ali duševnimi sposobnostmi ali pomanjkljivimi izkušnjami in pomanjkljivim znanjem uporabljajo pod nadzorom odgovorne osebe, ki je odgovorna za njihovo varnost, ali če so seznanjeni, kako varno uporabljati radio za gradbišče in se zavedajo s tem povezanih nevarnosti.** V nasprotnem primeru obstaja nevarnost neapačne uporabe in poškodb.

► **Med uporabo, čiščenjem in vzdrževanjem otroke strogo nadzorujte.** Poskrbite, da se otroci ne bodo igrali z radii za gradbišče.

► **Akumulatorske baterije ne odpirajte.** Nevarnost kratkega stika!



**Zaščitite akumulatorsko baterijo pred vročino, npr. tudi pred stalnim sončnim obsevanjem, ognjem, vodo in vlažnostjo.** Obstaja nevarnost eksplozije.

- ▶ **Akumulator naj se ne nahaja v bližini pisarniških sponk, kovancev, ključev, žeblicev, vijakov in drugih kovinskih predmetov, ki bi lahko povzročili premostitev kontaktov.** Kratak stik med akumulatorskimi kontakti lahko povzroči opekline ali požar.
- ▶ **V primeru napačne uporabe lahko iz akumulatorske baterije izteče tekočina. Izogibajte se kontaktu z njo. Pri naključnem kontaktu s kožo spirajte z vodo. Če pride tekočina v oko, dodatno poiščite tudi zdravniško pomoč.** Iztekajoča akumulatorska tekočina lahko povzroči draženje kože ali opekline.
- ▶ **Če je akumulatorska baterija poškodovana ali če jo nepravilno uporabljate, lahko iz nje uhajajo pare. Poskrbite za dovod svežega zraka in pri težavah poiščite zdravnika.** Pare lahko povzročijo draženje dihalnih poti.
- ▶ **Akumulatorske baterije polnite samo v polnilnikih, ki jih priporoča proizvajalec.** Polnilnik, ki je namenjen določeni vrsti akumulatorskih baterij, se lahko vname, če ga boste uporabljali skupaj z drugačnimi akumulatorskimi baterijami.
- ▶ **Akumulatorsko baterijo uporabljajte samo skupaj z radijem za gradbišča in/ali električnim orodjem Bosch.** Le tako je akumulatorska baterija zaščitena pred nevarno preobremenitvijo.
- ▶ **Ostri predmeti, kot so na primer nohi ali izvijač, ali zunanje delujoče sile lahko poškodujejo akumulatorsko baterijo.** Pride lahko do notranjega kratkega stika, zaradi katerega lahko akumulatorska baterija zgori, se osmudi, pregreje ali eksplozira.
- ▶ **Strogo upoštevajte varnostna in delovna navodila v navodilu za obratovanje vseh naprav, ki jih priključite na radio za gradbišča.**

## Opis in zmogljivost izdelka



**Preberite vsa opozorila in napotila.** Napake zaradi neupoštevanja spodaj navedenih opozoril in napotil lahko povzročijo električni udar, požar in/ali težke telesne poškodbe.

Prosimo, da odprite dvojno grafično stran s slikami radia za gradbišča in jo pustite odprto, medtem ko berete navodilo za uporabo.

### Komponente na sliki

Oštevilčenje naslikanih komponent se nanaša na prikaz radia za gradbišča na grafični strani.

- 1 Ročaj za nošenje
- 2 Zvočnik
- 3 Vklonno/izklopna tipka
- 4 Tipka za ročno nastavitve zvoka „Equalizer“
- 5 Tipka za zmanjšanje glasnosti/globine/višine „Vol -“
- 6 Tipka za povečanje glasnosti/globine/višine „Vol +“
- 7 Palična antena
- 8 Zaslon
- 9 Tipke za shranjevanje programov

- 10 Tipka za nastavitve časa ☹
- 11 Tipka za iskanje navzdol ◀◀
- 12 Tipka za iskanje navzgor ▶▶
- 13 Tipka izklopljen zvok „Mute“
- 14 Tipka za izbiro avdio vira „Source“
- 15 Akumulatorska baterija\*
- 16 Deblokirna tipka akumulatorske baterije
- 17 Vdolbina za akumulatorsko baterijo
- 18 Vijak za pokrov predalčka za baterije
- 19 Pokrov predalčka za baterije
- 20 Pokrov shranjevalnega predalčka
- 21 Blokirna ročica shranjevalnega predalčka
- 22 „AUX IN“-doza
- 23 Priključna doza 12 V
- 24 Vtični napajalnik
- 25 Vtič naprave
- 26 AUX-kabel

\*Prikazan ali opisan pribor ni del standardnega obsega dobave. Cелoten pribor je del našega programa pribora.

### Prikazovalni elementi

- a Prikaz radijske frekvence
- b Prikaz napoljenosti akumulatorske baterije
- c Prikaz stereo sprejema
- d Prikaz brezvočnega stanja
- e Multifunkcijski prikaz
- f Prikaz avdio vira

### Tehnični podatki

Radio za gradbišča	GML 10,8 V-LI	
Številka artikla	3 601 D29 2..	
Izravnalne baterije	2 x 1,5 V (LR03/AAA)	
Akumulatorska baterija	V	10,8
Teža po EPTA-Procedure 01/2003	kg	1,4
Dovoljena temperatura okolice		
- pri polnjenju	°C	0...+45
- pri delovanju*	°C	-10...+40
- pri shranjevanju	°C	-20...+50
Priporočene akumulatorske baterije	GBA 10,8 V ...	
Priporočeni polnilniki	AL 11..	
<b>Avdio obratovanje/radio</b>		
Omrežna napetost		
- pri obratovanju z vtičnim napajalnikom	V	12
- pri obratovanju z akumulatorjem	V	10,8

\* omejena zmogljivost pri temperaturah < 0 °C

Tehnični podatki temeljijo na izračunih z akumulatorskimi baterijami, ki so v obsegu dobave.

## 136 | Slovensko

## Radio za gradbišča GML 10,8 V-LI

Nazivna moč ojačevalca (pri obratovanju z vtičnim napajalnikom)		2 x 5 W
Sprejem		
- UKV	MHz	87,5 – 108
- SV	kHz	531 – 1602

\* omejena zmogljivost pri temperaturah < 0 °C

Tehnični podatki temeljijo na izračunih z akumulatorskimi baterijami, ki so v obsegu dobave.

## Vtični napajalnik

Številka artikla		1 600 A00 0..
Vhodna napetost	V~	100 – 240
Frekvenca	Hz	50/60
Vhodni tok	mA	500
Izhodna napetost	V=	12
Izhodni tok	mA	1500
Teža po EPTA-Procedure 01/2003	kg	0,2
Zaščitni razred		□/II

## Montaža

## Oskrba z energijo radia za gradbišča

Energetska oskrba radia za gradbišča se lahko izvede preko vtičnega napajalnika **24** ali preko litij-ionske akumulatorske baterije **15**.

## Pogon z akumulatorsko baterijo

**Opozorilo:** Uporaba akumulatorskih baterij, ki niso namenjene za radio za gradbišča, lahko povzroči napačno delovanje ali poškodbe radia za gradbišča.

**Opozorilo:** Akumulatorska baterija je pri dobavi delno napolnjena. Da bi lahko akumulatorska baterija razvila svojo polno zmogljivost, jo morate pred prvo uporabo v celoti napolniti v polnilni napravi.

► **Uporabljajte samo polnilnike, ki so navedeni v tehničnih podatkih.** Samo ti polnilniki so usklajeni z litij-ionsko akumulatorsko baterijo, ki jo uporabljate s svojim radiem za gradbišče.

Litij-ionsko akumulatorsko baterijo lahko kadarkoli napolnite, ne da bi pri tem skrajšali življenjsko dobo. Prekinitev postopka polnjenja akumulatorske baterije ne poškoduje.

Vstavite akumulatorsko baterijo tako v predvideno vdolbino **17**, da ležijo priključki akumulatorske baterije na priključkih v vdolbini za akumulatorsko baterijo **17**, ter pustite, da akumulatorska baterija zaskoči v tej vdolbini.

Prikaz napoljenosti akumulatorske baterije **b** se prikaže na displeju takoj, ko se vstavi akumulatorska baterija z zadostno veliko napetostjo in radio za gradbišča ni povezan z omrežjem preko vtičnega napajalnika **24**.

Prikaz napoljenosti akumulatorske baterije **b** prikazuje aktualni status akumulatorske baterije. Če prikaz napoljenosti akumulatorske baterije utripa, morate akumulatorsko baterijo napolniti.

Prikaz	Kapaciteta
	≥ 2/3
	≥ 1/3
	< 1/3
	Rezerva
	Akum. baterija je prazna

Če želite vzeti ven akumulatorsko baterijo **15**, pritisnite deblokirne tipke **16** na akumulatorski bateriji in jo potegnite iz vdolbine **17**.

## Oratovanje z vtičnim napajalnikom

► **Upošteвайте napetost omrežja!** Napetost električnega vira za vtični napajalnik mora ustrezati podatkom, ki so navedeni na tipski tablici vtičnega napajalnika.

Odprite zaščitni pokrov priključne doze 12 V **23**. Vtaknite vtič naprave **25** 12-V-vtičnega napajalnika v priključno dozo **23**. Priključite vtični polnilnik na električno omrežje.

► **Uporabljajte izključno originalni vtični napajalnik Bosch, ki je predviden za vaš radio za gradbišča.** Le tako je možno pravilno obratovanje radia za gradbišča.

Če odstranite vtič naprave, morate zaradi zaščite pred nečistočo zapreti zaščitni pokrov priključne doze 12 V **23**.

Vtični napajalnik **24** lahko pri neuporabi shranite v shranjevalnem predalčku radia za gradbišča. V ta namen odprite blokirno ročico **21** in odprite pokrov **20** shranjevalnega predalčka.

## Namestitev/zamenjava izravnalnih baterij

Namestitev izravnalnih baterij je nujno v primeru, če želite na radiu shraniti nastavljen čas. V ta namen priporočamo uporabo alkalnih manganskih baterij.

Če želite odpreti predalček za baterije, sprostite vijak **18** in snemite pokrov predalčka za baterije **19**. Vstavite izravnalne baterije. Pri tem pazite na pravilnost polov, kot je prikazano na zunanji strani pokrova predalčka za baterije.

Ponovno vstavite pokrov predalčka za baterije **19** in ga privijte z vijakom **18**.

Menjajte izravnalne baterije, ko prikaz **e** postaja šibkejši in se čas na radiu za gradbišča ne shranjuje več.

Vedno zamenjajte obe bateriji hkrati. Uporabite samo bateriji istega proizvajalca in enake kapacitete.

► **Vzamite izravnalne baterije iz radia, če ga dalj časa ne uporabljate.** Izravnalne baterije lahko pri daljšem skladiščenju korodirajo in se samostojno izpraznejo.

## Delovanje

► **Zaščitite radio za gradbišča pred mokroto in direktnim vpadom sonca.** Radio za gradbišča je primeren samo za uporabo v suhih notranjih prostorih.



## Avdio obratovanje

### Vklop/izklop

Za **vklop** radia za gradbišča pritisnite vklopno/izklopno tipko **3**. Displej **8** se aktivira in vklopi se tisti avdio vir, ki je bil nastavljen pri zadnjem izklopu radia za gradbišča.

**Opozorilo:** Pri prvem obratovanju z akumulatorsko baterijo ali po daljšem obdobju neuporabe radia za gradbišča je morda lahko potrebno, da vklopno/izklopno tipko **3** za vklop pritisnete večkrat ali dlje časa.

Displej **8** se pri vsakem pritisku tipke za nekaj sekund osvetli.

Za **izklop** radia za gradbišča ponovno pritisnite vklopno/izklopno tipko **3**. Shrani se aktualna nastavev avdio vira.

Da bi privarčevali z energijo, vklopite radio za gradbišča le takrat, ko ga boste uporabljali.

### Nastavev glasnosti

Po vklopu radia za gradbišča je vedno nastavljena srednja jakost zvoka (stopnja 10).

Za povečanje glasnosti pritisnite tipko „**Vol +**“ **6**, za zmanjšanje glasnosti pa tipko „**Vol -**“ **5**. Nastavev glasnosti „**VL**“ se z vrednostjo med 0 in 20 za nekaj pojavi na prikazu **e** displeja.

Pred nastavitvijo ali menjavo radio postaje nastavite glasnost na nizko vrednost, pred startom zunanega avdio vira na srednjo vrednost.

Za izklop zvoka lahko pritisnete tipko „**Mute**“ **13**. Za ponovni vklop zvoka ponovno pritisnite tipko „**Mute**“ **13**, ali pa pritisnite eno od tipk za nastavev jakosti zvoka „**Vol +**“ **6** oz. „**Vol -**“ **5**.

### Nastavev zvoka

Za optimalni odtonek zvoka je v radio vgrajen regulator.

Za ročno spremembo nivoja globine, enkrat pritisnite tipko „**Equalizer**“ **4**. Na displeju se prikaže „**BA**“ ter shranjena vrednost nivoja globine v prikazu **e**. Za reguliranje nivoja višine ponovno pritisnite tipko „**Equalizer**“ **4**, na prikazu **e** se pojavi „**TR**“ in shranjena vrednost nivoja višine.

Nivo globine oz. višine lahko regulirate v območju od -5 do +5. Za povečanje prikazane vrednosti pritisnite tipko „**Vol +**“ **6**, za znižanje tipko „**Vol -**“ **5**. Spremenjene vrednosti se avtomatsko shranijo, ko menja prikaz **e** po nekaj sekundah po zadnjem pritisku tipke nazaj k prikazu časa.

### Izbira avdio vira

Za izbor avdio vira pritisnite tipko „**Source**“ **14** tolikokrat, da se na displeju prikaže **f** za zelen interni avdio vir (glejte „Nastavev/shranjevanje radio postaj“, stran 137) oz. eksterni avdio vir (glejte „Priklučitev eksternih avdio virov“, stran 137):

- „**FM**“: radio preko UKV,
- „**AM**“: radio preko SV,
- „**AUX**“: eksterni avdio vir (npr. CD-predvajalnik) preko 3,5 mm-doze **22**.

### Naravnavanje palične antene

Radio za gradbišča se dobavi z montirano palično anteno **7**. Med delovanjem radia obrnite palično anteno v tisto smer, ki vam omogoča najboljši sprejem.

Če ni možen zadosti dober sprejem, morate postaviti radio za gradbišča na mesto z zadostnim sprejemom.

**Opozorilo:** Če obratuje radio za gradbišča v neposredni bližini radijskih postaj, naprav ali drugih elektronskih naprav, lahko pride do težav pri sprejemu radia.

### Nastavev/shranjevanje radio postaj

Pritisnite tipko za izbor avdio vira „**Source**“ **14** tolikokrat, da se prikaže **f** „**FM**“ za območje sprejema ultrakratkih valov (UKV) oz. „**AM**“ za območje sprejema srednjih valov (SV).

Za **nastavev določene radio frekvence** pritisnite tipko za iskanje navzgor **▶▶▶ 12**, da bi tako povečali frekvenco, oz. tipko za iskanje navzdol **◀◀◀ 11**, da bi zmanjšali frekvenco. Aktualna frekvenca se pojavi na prikazu **a** displeja.

Za **iskanje radijskih postaj z visoko jakostjo signala** pritisnite tipko za iskanje navzgor **▶▶▶ 12** oz. tipko za iskanje navzdol **◀◀◀ 11** in jo za kratek čas držite pritisnjeno. Frekvenca najdene radio postaje se prikaže na prikazu **a** displeja.

Zadostno močan sprejem primerne signala preklopi radio za gradbišča avtomatsko na stereo sprejem. Na displeju se pojavi prikaz za stereo sprejem **c**.

Za **shranitev nastavljene postaje** pritisnite eno izmed tipk za shranjevanje programov **9** za 3 s. Ko se pojavi prikaz **e** „**PR**“ in številka izbrane tipke za shranitev programa, je postaja shranjena.

V spomin lahko shranite 5 UKV-postaj in 5 SV-postaj. Prosimo upoštevajte, da se že zasedeno mesto prepíše pri ponovni izbiri z novo nastavljeno radijsko postajo.

Za **predvajanje shranjene postaje** pritisnite kratko ustrezno tipko za shranjevanje programov **9**. Na prikazu **e** se za nekaj sekund pojavi „**PR**“ ter številka shranjenega programa.

### Priklučitev eksternih avdio virov

Poleg integriranega radia se lahko predvajajo tudi različni eksterni avdio viri.

Snemite zaščitni pokrov doze „**AUX IN**“ **22**. Vtaknite 3,5-mm-vtič AUX-kabla **26** v dozo (glejte sliko na grafični strani). Priključite drugi vtič AUX-kabla na ustrezen avdio vir.

Za predvajanje priključenega avdio vira pritisnite tipko za izbor avdio vira „**Source**“ **14** tolikokrat, dokler se na prikazu **f** displeja pojavi „**AUX**“.

Če odstranite vtič kabla AUX, za zaščito pred nečistočo ponovno namestite zaščitni pokrov „**AUX IN**“-doze **22**.

### Prikaz časa

Radio za gradbišča ima prikaz časa z ločenim oskrbovanjem z energijo. Če ste v predalček za baterije vstavili izravnalne baterije z zadostno veliko kapaciteto (glejte „Namestitev/zamenjava izravnalnih baterij“, stran 136), se lahko čas shrani, tudi če se radio za gradbišča loči od energetske oskrbe.

### Nastavev časa

- Za nastavev časa pritisnite tipko za nastavev časa **⊕ 10** tolikokrat, da bo številka za uro na prikazu **e** utripala.
- Pritisnite tipko za iskanje navzgor **▶▶▶ 12** oz. tipko za iskanje navzdol **◀◀◀ 11** tolikokrat, da se prikaže pravilna številka za uro.
- Ponovno pritisnite tipko **⊕ 10**, tako da bo številka za minuto v prikazu **e** utripala.

## 138 | Slovensko

- Pritisnite tipko za iskanje navzgor ►► 12 oz. tipko za iskanje navzdol ◀◀ 11 tolikokrat, da se prikaže pravilna številka za minuto.
- Za shranitev časa pritisnite tipko ⊕ 10 tretjič.

**Navodila za delo****Opozorila za optimalno uporabo akumulatorske baterije**

Akumulatorsko baterijo morate zavarovati pred vlago in vodo. Akumulatorsko baterijo skladiščite samo v temperaturnem območju od –20 °C do 50 °C. Poleti ne pustite, da bi akumulatorska baterija obležala v avtomobilu.

Nova akumulatorska baterija ali baterija, ki dalj časa ni bila v uporabi, pridobi polno zmogljivost šele po približno petih ciklusih polnjenja in praznjenja.

Bistveno krajši čas delovanja po polnjenju pomeni, da je akumulatorska baterija izrabljena in da jo je potrebno zamenjati. Upoštevajte navodila za odstranjevanje odsluženih naprav.

**Napake – Vzroki in pomoč**

Vzrok	Pomoč
<b>Radio za gradbišča ne deluje</b>	
Brez oskrbovanja z energijo	Do konca vtaknite vtični napajalnik in vtič naprave oz. napolnjeno akumulatorsko baterijo
Radio za gradbišča je pretopel ali premrzelo	Počakajte na to, da bo radio dosegel primerno obratovalno temperaturo
<b>Radio za gradbišča v omrežnem obratovanju ne deluje</b>	
Vtični napajalnik ali priključni kabel okvarjena	Preverite vtični napajalnik in priključni kabel in po potrebi poskrbite, da se zamenjata
Vstavljen napačni vtični napajalnik	Uporabite originalni vtični napajalnik podjetja Bosch (dobavljiv tudi kot nadomestni del)
<b>Radio za gradbišča v akumulatorskem obratovanju ne deluje</b>	
Umazani akumulatorski kontakti	Očistite akumulatorske kontakte, na primer z večkratnim vtikanjem in iztikanjem akumulatorja, akumulator po potrebi zamenjajte
Defekten akumulator	Zamenjajte akumulator
Akumulatorska baterija je pretopla ali premrzla	Počakajte na to, da akumulatorska baterija doseže primerno temperaturo za obratovanje
<b>Radio za gradbišča nenadoma preneha obratovati</b>	
Vtični napajalnik oz. akumulatorska baterija nista pravilno vstavljena	Do konca vtaknite vtični napajalnik oz. akumulatorsko baterijo

Vzrok	Pomoč
<b>Slab radio sprejem</b>	
Motnja zaradi drugih naprav ali neugodno mesto postavitve	Postavite radio za gradbišča na drugo mesto z boljšim sprejemom oz. pri postavitvi povečajte razdaljo do drugih elektronskih naprav
<b>Moten prikaz časa</b>	
Izravnalne baterije za uro so prazne	Menjajte izravnalne baterije
Izravnalne baterije so vstavljene z napačno naravnano-stjo polov	Vstavite izravnalne baterije s pravilno naravnano-stjo polov

Če omenjeni ukrepi za pomoč niso mogli odstraniti napake, se prosimo obrnite na pooblaščen servis Bosch.

**Vzdrževanje in servisiranje****Vzdrževanje in čiščenje**

Poskrbite za čistočo radia za gradbišča, tako da boste lahko dobro in varno delali.

Umazanijo obrišite z vlažno, mehko krpo. Uporaba čistil in topil ni dovoljena.

**Servis in svetovanje o uporabi**

Servis Vam bo dal odgovore na Vaša vprašanja glede popravila in vzdrževanja izdelka ter nadomestnih delov. Risbe razstavljene stanja in informacije o nadomestnih delih se nahajajo tudi na spletu pod:

**www.bosch-pt.com**

Skupina svetovalcev o uporabi podjetja Bosch Vam bo z veseljem v pomoč pri vprašanjih o naših izdelkih in njihovega pri-bora.

Pri vseh vprašanjih in naročilih nadomestnih delov morate nujno navesti desetmestno številko izdelka s tipske tablice radia za gradbišča.

**Slovensko**

Top Service d.o.o.  
Celovška 172  
1000 Ljubljana  
Tel.: (01) 519 4225  
Tel.: (01) 519 4205  
Fax: (01) 519 3407

**Transport**

Priložene litij-ionske akumulatorske baterije so podvržene zahtevam zakona o nevarnih snoveh. Uporabnik lahko akumulatorske baterije brez nadaljnjih pogojev transportina na cesti. Pri pošilkah s strani tretjih (npr.: zračni transport ali špedicija) se morajo upoštevati posebne zahteve glede embalaže in označitve. Pri pripravi odpreme mora biti obvezno nujno vključen strokovnjak za nevarne snovi.

Akumulatorske baterije pošiljajte samo, če je ohišje nepoškodovano. Prelepote odprte kontakte in zapakirajte akumulatorske baterije tako, da se v embalaži ne premika. Prosimo upoštevajte tudi morebitne druge nacionalne predpise.

### Odlaganje



Radie za gradbišča, vtične napajalnike, akumulatorske baterije, pribor in embalažo morate reciklirati v skladu z varstvom okolja.

Radiev za gradbišča, vtičnih napajalnikov in akumulatorskih baterij/baterij ne smete odvreči med hišne odpadke!

### Samo za države EU:



V skladu z Direktivo 2012/19/EU se morajo električne naprave, ki niso več v uporabi ter v skladu z Direktivo 2006/66/ES se morajo okvarjene ali obrabljene akumulatorske baterije/baterije zbirati ločeno in jih okolju prijazno reciklirati.

### Akumulatorji/baterije:



#### Li-Ion:

Prosimo upoštevajte navodila v odstavku „Transport“, stran 138.

Pridržujemo si pravico do sprememb.

## Hrvatski

### Upute za sigurnost

**UPOZORENJE** Pročitajte sve upute za sigurnost i uporabu kao i informacije, na stražnjoj strani gradilišnog radioaparata. Propusti pri poštivanju uputa za sigurnost i uputa za uporabu mogu prouzročiti strujni udar, požar i/li teške ozljede.

#### Sve upute za sigurnost i uporabu spremite na sigurno mjesto.

Pojam „gradilišni radioaparat“ koji se koristi u uputama za sigurnost odnosi se na gradilišne radioaparate s napajanjem iz električne mreže (sa utikačkim mrežnim adapterom) i na gradilišne radioaparate s napajanjem iz aku-baterije (bez utikačkog mrežnog adaptera).

- ▶ **Održavajte vaše radno mjesto čistim i dobro osvijetljenim.** Nered ili neosvijetljeno radno mjesto mogu uzrokovati nezgode.
- ▶ **Mrežni utikač utikačkog mrežnog adaptera mora odgovarati mrežnoj utičnici. Na utikaču se ne smiju izvoditi nikakve izmjene. Zajedno s gradilišnim radioaparatom ne koristite nikakve adapterske utikače.** Utikači i odgovarajuće mrežne utičnice na kojima se ne bi izvodile nikakve izmjene smanjuju opasnost od strujnog udara.

- ▶ **Ne zloupotrebljavajte priključni kabel utikačkog mrežnog adaptera za nošenje i vješanje gradilišnog radioaparata ili za izvlačenje utikača iz mrežne utičnice. Priključni kabel držite dalje od izvora topline, ulja, oštih rubova ili pomičnih dijelova uređaja.** Oštećeni ili usukani kablovi povećavaju opasnost od strujnog udara.

- ▶ **Kada gradilišni radioaparat radi s mrežnim priključkom, do kraja odmotajte priključni kabel utikačkog mrežnog adaptera.** Priključni kabel bi se inače mogao zagrijati.

- ▶ **Pazite da se mrežni utikač u svakom trenutku može izvuci.** Mrežni utikač je jedina mogućnost za odspajanje gradilišnog radioaparata sa električne mreže.



**Gradilišni radioaparat i utikački mrežni adapter držite dalje od kiše ili vlage.** Prodiranje vode u gradilišni radioaparat ili u utikački mrežni adapter povećava opasnost od strujnog udara.

- ▶ **Gradilišni radioaparat i utikački mrežni adapter održavajte čistim.** Zbog zaprljanosti postoji opasnost od strujnog udara.

- ▶ **Prije svake uporabe gradilišnog radioaparata kontrolirajte utikački mrežni adapter, kabel i utikač. Gradilišni radioaparat ne koristite ako bi se na njemu pojavila oštećenja. Gradilišni radioaparat i utikački mrežni adapter ne otvarajte sami i dajte ga na popravak samo kvalificiranoj stručnoj osobi i samo s originalnim rezervnim dijelovima.** Oštećeni gradilišni radioaparati, utikački mrežni adapteri, priključni kablovi i utikači povećavaju opasnost od strujnog udara.

- ▶ **Ovaj gradilišni radioaparat nije predviđen da se njime koriste djeca i osobe s ograničenim fizičkim, osjetilnim ili mentalnim sposobnostima ili osobe s nedostatnim iskustvom i znanjem. Ovaj gradilišni radioaparat smiju koristiti djeca starija od 8 godina i osobe s ograničenim fizičkim, osjetilnim ili mentalnim sposobnostima ili osobe s nedostatnim iskustvom i znanjem ako ih nadzire osoba odgovorna za njihovu sigurnost i ako ih uputi u sigurno rukovanje i opasnosti povezane s rukovanjem gradilišnog radioaparata.** U suprotnom postoji opasnost od pogrešnog rukovanja i ozljeda.

- ▶ **Djeca moraju biti pod nadzorom prilikom korištenja, čišćenja i održavanja.** Na taj način ćete osigurati da se djeca ne igraju s gradilišnim radioaparatom.

- ▶ **Ne otvarajte aku-bateriju.** Postoji opasnost od kratkog spoja.



**Zaštite aku-bateriju od izvora topline, npr. i od trajnog Sunčevog zračenja, vatre, vode i vlage.** Inače postoji opasnost od eksplozije.

- ▶ **Aku-baterije koje se ne koriste treba držati dalje od uredskih spajalica, kovanica, ključeva, čavala, vijaka i ostalih sitnih predmeta koji mogu uzrokovati premoštenje kontakata.** Kratki spoj između kontakata aku-baterije može dovesti do opekline ili požara.

- ▶ **Kod pogrešne primjene iz aku-baterije može isteći tekućina. Izbjegavajte kontakt s ovom tekućinom. Kod slučajnog kontakta ugroženo mjesto treba isprati vodom. Ako bi ova tekućina dospjela u oči, zatražite po-**

## 140 | Hrvatski

**moć liječnika.** Istekla tekućina iz aku-baterije može dovesti do nadražaja kože ili opekline.

- ▶ **Kod oštećenja i nestručne uporabe aku-baterije mogu se pojaviti pare. Dovedite svježi zrak i u slučaju poteškoća zatražite pomoć liječnika.** Pare mogu nadražiti dišne putove.
- ▶ **Aku-bateriju punite samo u punjačima koje preporučuje proizvođač.** Za punjač koji je predviđen za jednu određenu vrstu aku-baterije, postoji opasnost od požara ako bi se koristio s drugom aku-baterijom.
- ▶ **Aku-bateriju koristite samo u kombinaciji sa vašim gradilišnim radioaparatom i/ili Bosch električnim alatom.** Samo tako će se aku-baterija zaštititi od opasnog preopterećenja.
- ▶ **Oštrim predmetima kao što su npr. čavli, odvijači ili djelovanjem vanjske sile aku-baterija se može oštetiti.** Može doći do unutrašnjeg kratkog spoja i aku-baterija može izgorjeti, razviti dim, eksplodirati ili se pregrijati.
- ▶ **Pročitajte i strogo se pridržavajte napomena za sigurnost i uputa za rad u uputama za uporabu uređaja koji ste priključili na gradilišni radioapar.**

## Opis proizvoda i radova



**Treba pročitati sve napomene o sigurnosti i upute.** Ako se ne bi poštivale napomene o sigurnosti i upute to bi moglo uzrokovati strujni udar, požar i/ili teške ozljede.

Molimo otvorite stranicu sa slikama gradilišnog radioaparata i držite je otvorenom tijekom čitanja uputa za uporabu.

### Prikazani dijelovi uređaja

Numeracija prikazanih komponenta odnosi se na prikaz gradilišnog radioaparata na stranici sa slikama.

- 1 Ručka za prenošenje
- 2 Zvučnik
- 3 Tipka za uključivanje/isključivanje
- 4 Tipka za ručno namještanje zvuka „Equalizer“
- 5 Tipka za smanjenje glasnoće/dubokih/visokih tonova „Vol –“
- 6 Tipka za povećanje glasnoće/dubokih/visokih tonova „Vol +“
- 7 Štapasta antena
- 8 Displej
- 9 Tipke memorije programa
- 10 Tipka za namještanje vremena ☺
- 11 Tipka za traženje na niže ◀◀
- 12 Tipka za traženje na više ▶▶
- 13 Tipka za stišavanje „Mute“
- 14 Tipka za biranje audio izvora „Source“
- 15 Aku-baterija\*
- 16 Tipka za deblokadu aku-baterije
- 17 Pretinac za aku-bateriju
- 18 Vijak poklopca pretinca za bateriju

- 19 Poklopac pretinca za baterije
- 20 Poklopac pretinca za spremanje
- 21 Ručica za blokiranje poklopca za spremanje
- 22 Utičnica „AUX IN“
- 23 12 V priključna utičnica
- 24 Utikački mrežni adapter
- 25 Utikač uređaja
- 26 AUX-kabel

\*Prikazan ili opisan pribor ne pripada standardnom opsegu isporuke. Potpuni pribor možete naći u našem programu pribora.

### Pokazni elementi

- a Pokazivač radio frekvencije
- b Pokazivač stanja napunjenosti aku-baterije
- c Pokazivač prijema uz smetnje
- d Pokazivač stišavanja tona
- e Višefunkcijski pokazivač
- f Pokazivač audio izvora

### Tehnički podaci

Gradilišni radioapar	GML 10,8 V-LI	
Kataloški br.	3 601 D29 2..	
Puferne baterije	2 x 1,5 V (LR03/AAA)	
Aku-baterija	V	10,8
Težina odgovara EPTA-Procedure 01/2003	kg	1,4
Dopuštena okolna temperatura		
– kod punjenja	°C	0...+45
– tijekom rada*	°C	–10...+40
– kod skladištenja	°C	–20...+50
Preporučene aku-baterije	GBA 10,8 V ...	
Preporučeni punjači	AL 11..	
<b>Rad audio uređaja/radija</b>		
Radni napon		
– pri radu s utikačkim mrežnim adapterom	V	12
– pri radu s aku-baterijom	V	10,8
Nazivna snaga pojačala (pri radu s utikačkim mrežnim adapterom)	2 x 5 W	
Područje prijema		
– UKV	MHz	87,5–108
– SV	kHz	531–1602
* ograničeni učinak kod temperatura < 0 °C		
Tehnički podaci su određeni sa aku-baterijom iz opsega isporuke.		

### Utikački mrežni adapter

Kataloški br.	1 600 A00 0..	
Ulazni napon	V~	100–240
Frekvencija	Hz	50/60
Ulazna struja	mA	500
Izlazni napon	V=	12

Utikački mrežni adapter		
Izlazna struja	mA	1 500
Težina odgovara EPTA-Procedure 01/2003	kg	0,2
Klasa zaštite		□/II

## Montaža

### Električno napajanje gradilišnog radioaparata

Električno napajanje gradilišnog radioaparata može se provesti preko utikačkog mrežnog adaptera **24** ili preko Li-ionske aku-baterije **15**.

#### Rad s aku-baterijom

**Napomena:** Uporaba aku-baterija koje nisu prikladne za gradilišni radioaparatus može dovesti do pogrešnih funkcija ili do oštećenja gradilišnog radioaparata.

**Napomena:** Aku-baterija se isporučuje djelomično napunjena. Kako bi se zajamčila potpuna snaga aku-baterije, prije prve primjene aku-bateriju napunite do kraja u punjaču.

► **Koristite samo punjače navedene u tehničkim podacima.** Samo su ovi punjači prilagođeni litij-ionskim aku-baterijama koje se koriste u vašem gradilišnom radioaparatu.

Li-ionska aku-baterija može se u svakom trenutku puniti, bez skraćanja njenog vijeka trajanja. Prekid u procesu punjenja neće oštetiti aku-bateriju.

Stavite aku-bateriju u pretinac aku-baterije **17**, tako da priključci aku-baterije leže na priključcima u pretincu aku-baterije **17** i pustite da aku-baterija uskoči u pretinac aku-baterije.

Pokazivač stanja napunjenosti aku-baterije **b** pojaviti će se na displeju ako se za električno napajanje koristi aku-baterija zadovoljavajućeg napona i ako gradilišni radioaparatus nije priključen na električnu mrežu preko utikačkog mrežnog adaptera **24**.

Pokazivač stanja napunjenosti aku-baterije **b** pokazuje trenutno stanje napunjenosti aku-baterije. Ako bi pokazivač stanja napunjenosti aku-baterije treperio, znači da se aku-baterija mora napuniti.

Pokazivač	Kapacitet
	≥ 2/3
	≥ 1/3
	< 1/3
	Rezerva
	Prazna aku-baterija

Za vađenje aku-baterije **15** pritisnite tipku za deblokadu **16** na aku-bateriji i izvadite je iz pretinca za aku-bateriju **17**.

#### Rad s utikačkim mrežnim adapterom

► **Pridržavajte se mrežnog napona!** Napon izvora struje za utikački mrežni adapter mora se podudarati s podacima na identifikacijskoj naljepnici utikačkog mrežnog adaptera.

Otvorite zaštitnu kapicu 12 V priključne utičnice **23**. Utikač uređaja **25** 12 V utikačkog mrežnog adaptera utaknite u pri-

ključnu utičnicu **23**. Na električnu mrežu priključite utikački mrežni adapter.

► **Koristite isključivo originalni Bosch utikački mrežni adapter koji je predviđen za vaš gradilišni radioaparatus.** Samo tako je moguć besprijekoran rad gradilišnog radioaparata.

Za zaštitu od zaprljanja, nakon vađenja utikača uređaja ponovno zatvorite zaštitnu kapicu 12 V priključne utičnice **23**.

Utikački mrežni adapter **24** kada se ne koristi može se spremati u pretinac za spremanje gradilišnog radioaparata. U tu svrhu otvorite ručicu za blokiranje **21** i otvorite poklopac **20** pretinca za spremanje.

### Stavljanje/zamjena pufernih baterija

Za memoriranje vremena na satu gradilišnog radioaparata moraju se ugraditi puferne baterije. U tu svrhu se preporučuje primjena alkalnih manganskih baterija.

Za otvaranje pretinca za bateriju otpustite vijak **18** i skinite poklopac pretinca za bateriju **19**. Stavite puferne baterije. Pri tome pazite na ispravan polaritet prema shemi na vanjskoj strani pretinca za baterije.

Ponovno ugradite poklopac pretinca za baterije **19** i stegnite ga s vijkom **18**.

Baterije zamijenite kada pokazivač **e** oslabi i kada se na gradilišnom radioaparatu više ne može memorirati vrijeme na satu.

Zamijenite uvijek sve baterije istodobno. Koristite samo baterije jednog proizvođača i istog kapaciteta.

► **Puferne baterije izvadite iz gradilišnog radioaparata ako se dulje vrijeme neće koristiti.** Puferne baterije kod duljeg uskladištenja mogu korodirati i same se isprazniti.

## Rad

► **Gradilišni radioaparatus zaštitite od vlage i izravnog zračenja sunčevih zraka.** Gradilišni radioaparatus prikladan je samo za primjenu u suhim zatvorenim prostorijama.

### Audio rad

#### Uključivanje/isključivanje

Za **uključivanje** gradilišnog radioaparata pritisnite tipku za uključivanje-isključivanje **3**. Displej **8** će se aktivirati i pri zadnjem isključivanju gradilišnog radioaparata reproducirat će se namješteni audio izvor.

**Napomena:** Pri prvom radu s aku-baterijom ili nakon dulje neuporabe gradilišnog radioaparata, može se ukazati potreba da se tipka za uključivanje-isključivanje **3**, za uključivanje mora više puta ili dulje pritisnuti.

Displej **8** će se kod svakog pritiska na tipku upaliti u trajanju nekoliko sekundi.

Za **isključivanje** gradilišnog radioaparata ponovno pritisnite tipku za uključivanje-isključivanje **3**. Memorirat će se trenutno namještanje audio izvora.

Kako bi uštedjeli električnu energiju, gradilišni radioaparatus uključite samo kada ga koristite.

## 142 | Hrvatski

**Namještanje jačine zvuka**

Nakon uključivanja gradilišnog radioaparata uvijek je namještena srednja jakost zvuka (vrijednost 10).

Za povećanje jakosti zvuka pritisnite tipku „Vol +“ 6, a za smanjenje jakosti zvuka pritisnite tipku „Vol -“ 5. Namještanje jakosti zvuka „VL“ u trajanju nekoliko sekundi na pokazivaču **e** displeja pojavljuje se s vrijednošću između 0 i 20.

Prije podešavanja ili promjene radiopostaje namjestite jačinu zvuka na nižu vrijednost, a prije uključivanja nekog vanjskog audio izvora, namjestite na srednju vrijednost.

Za isključivanje tona možete pritisnuti tipku „Mute“ 13. Za ponovno uključivanje tona ponovno pritisnite tipku „Mute“ 13 ili jednu od tipki za jakost zvuka „Vol +“ 6, odnosno „Vol -“ 5.

**Namještanje boje tona**

Za optimalnu reprodukciju tona, u gradilišnom radioaparatu je ugrađen egalizator.

Za ručnu promjenu visine dubokih tonova, jedan puta pritisnite tipku „Equalizer“ 4. Na displeju se pojavljuje „BA“, kao i memorirana vrijednost visine dubokog tona u pokazivaču **e**. Za visoke tonove ponovno pritisnite tipku „Equalizer“ 4, na pokazivaču **e** pojavit će se „TR“ kao i memorirana vrijednost visokog tona.

Duboki, odnosno visoki tonovi mogu se mijenjati u području od -5 do +5. Za povećanje pokazane vrijednosti treba pritisnuti tipku „Vol +“ 6, a za smanjenje „Vol -“ 5. Promijenjene vrijednosti automatski će se memorirati ako se pokazivač **e** nekoliko sekundi nakon zadnjeg pritiska na tipku promijeni natrag na pokazivanje vremena.

**Biranje audio izvora**

Za biranje audio izvora pritišćite tipku „Source“ 14 toliko često dok se na displeju ne pojavi pokazivač **f** za željeni unutarnji audio izvor (vidjeti „Namještanje/memoriranje radiopostaje“, stranica 142), odnosno vanjski audio izvor (vidjeti „Priključak vanjskih audio izvora“, stranica 142):

- „FM“: radio preko UKV,
- „AM“: radio preko SV,
- „AUX“: vanjski audio izvor (npr. CD-plejer) preko 3,5 mm utičnice 22.

**Usmjeravanje štapaste antene**

Gradilišni radio aparat se isporučuje sa instaliranom štapastom antenom 7. Kod slušanja radija zakrenite štapastu antenu u smjeru koji omogućava najbolji prijam.

Ako nije moguće zadovoljavajući prijam, u tom slučaju gradilišni radio aparat postavite na mjesto koje omogućava najbolji prijam.

**Napomena:** Pri radu gradilišnog radioaparata u neposrednoj blizini radio odašiljača, radiouređaja ili nekih drugih elektroničkih uređaja, može doći do pogoršanja prijema radio programa.

**Namještanje/memoriranje radiopostaje**

Tipku za biranje audio izvora „Source“ 14 pritišćite toliko često dok se u pokazivaču **f** za područje prijema ultrakratkih valova (UKV) ne pojavi „FM“, odnosno „AM“ za područje prijema srednjih valova (SV).

Za **namještanje određene radio frekvencije**, pritisnite tipku za traženje na više ►► 12, za povećanje frekvencije, odnosno tipku za traženje na niže ◀◀ 11, za smanjenje frekvencije. Trenutačna frekvencija pojavljuje se na pokazivaču **a** na displeju.

Za **traženje radiopostaja s velikom jačinom signala**, pritisnite tipku za traženje na više ►► 12, odnosno tipku za traženje na niže ◀◀ 11 i držite je na kratko pritisnutom. Frekvencija pronađene radiopostaje pojavljuje se na pokazivaču **a** displeja.

Kod dovoljno jakog prijema prikladnog signala, gradilišni radio aparat će se automatski prespojiti na stereo prijam. Na displeju se pojavljuje pokazivač za stereo prijam **c**.

Za **memoriranje namještene radiopostaje**, u trajanju 3 s pritisnite jednu od tipki za programiranje 9. Čim se na pokazivaču **e** pojavi „PR“, kao i broj odabrane tipke za memoriranje programa, radiopostaja je memorirana.

Možete memorirati 5 UKV radiopostaja i 5 SV radiopostaja. Pazite da se već zauzeto mjesto memorije kod ponovnog biranja prepíše s novom namještenom radiopostajom.

Za **reprodukciju jedne memorirane radiopostaje** na kratko pritisnite odgovarajuću tipku za memoriranje programa 9. Na pokazivaču **e** u trajanju nekoliko sekundi pojavit će se „PR“, kao i memorirani broj programa.

**Priključak vanjskih audio izvora**

Osim integriranog radija, mogu se reproducirati različiti vanjski audio izvori.

Skinite zaštitnu kapicu „AUX IN“ utičnice 22. Utaknite 3,5 mm utikač AUX-kabela 26 u utičnicu (vidjeti sliku na stranici sa slikama). Priključite drugi utikač AUX-kabela na odgovarajući audio izvor.

Za reprodukciju priključenog audio izvora, toliko često pritišćite tipku za biranje audio izvora „Source“ 14, dok se na pokazivaču displeja **f** ne pojavi „AUX“.

Kod vađenja utikača AUX-kabela, za zaštitu od zaprljanja ponovno stavite zaštitnu kapicu „AUX IN“ utičnice 22.

**Pokazivač vremena**

Gradilišni radio aparat raspolaze sa pokazivačem vremena sa zasebnim električnim napajanjem. Ako su u pretinac za baterije stavljene puferne baterije dovoljnog kapaciteta (vidjeti „Stavljanje/zamjena pufernih baterija“, stranica 141), može se memorirati vrijeme na satu i kada je gradilišni radio aparat odspojen sa električnog napajanja preko mrežnog priključka ili aku-baterije.

**Namještanje vremena na satu**

- Za namještanje vremena na satu, toliko dugo pritišćite tipku za namještanje vremena ⊕ 10, dok na pokazivaču **e** ne zatreperi broj sati.
- Tipku za traženje na više ►► 12, odnosno tipku za traženje na niže ◀◀ 11 pritišćite toliko često dok se ne pokaže točan broj sati.
- Ponovno pritisnite tipku ⊕ 10, tako da na pokazivaču **e** za zatreperi broj minuta.

- Tipku za traženje na više ►► 12, odnosno tipku za traženje na niže ◀◀ 11 pritisćite toliko često dok se ne pokaže točan broj minuta.
- Za memoriranje vremena na satu tipku ⊕ 10 pritisnite treći puta.

### Upute za rad

#### Upute za optimalno rukovanje sa aku-baterijom

Zaštitite aku-bateriju od vlage i vode.

Pohranite aku-bateriju samo u prostoru temperaturnog područja od – 20 °C do 50 °C. Npr. aku-bateriju ljeti na ostavljajte u automobilu.

Nova ili dulje vrijeme nekorištena aku-baterija dati će svoj puni učinak tek nakon pet ciklusa punjenja i pražnjenja.

Bitno skraćivanje vremena rada nakon punjenja pokazuje da je aku-baterija istrošena i da je treba zamijeniti.

Pridržavajte se uputa za zbrinjavanje u otpad.

### Greške – uzroci i otklanjanje

Uzrok	Otklanjanje
<b>Gradilišni radioaparar ne radi</b>	
Nema električnog napajanja	Treba do kraja utaknuti utikački mrežni adapter i utikač uređaja, odnosno napunjenu aku-bateriju
Gradilišni radioaparar je previše topao ili previše hladan	Pričekati da gradilišni radioaparar dosegne radnu temperaturu
<b>Gradilišni radioaparar ne radi kod mrežnog napajanja</b>	
Neispravan je utikački mrežni adapter ili priključni kabel	Utikački mrežni adapter i priključni kabel treba ispitati i prema potrebi zamijeniti
Utaknut je pogrešan utikački mrežni adapter	Treba koristiti originalni Bosch utikački mrežni adapter (može se dobiti i kao rezervni dio)
<b>Gradilišni radioaparar ne radi kod napajanja iz aku-baterije</b>	
Zaprljani kontakti aku-baterije	Očistiti kontakte aku-baterije; npr. višekratnim spajanjem i odspajanjem aku-baterije, prema potrebi zamijeniti aku-bateriju
Neispravna aku-baterija	Zamijeniti aku-bateriju
Aku-baterija je previše topla ili previše hladna	Pričekati da aku-baterija dosegne radnu temperaturu
<b>Gradilišni radioaparar je iznenada otkazao</b>	
Utikački mrežni adapter, odnosno aku-baterija nisu ispravno utaknuti, odnosno nepotpuno su utaknuti	Utikački mrežni adapter, odnosno aku-bateriju treba ispravno i potpuno utaknuti

Uzrok	Otklanjanje
<b>Slab prijem radio programa</b>	
Smetnje od ostalih uređaja ili nepovoljno mjesto za postavljanje	Gradilišni radioaparar postaviti na neko drugo mjesto s boljim prijemom, odnosno na većoj udaljenosti od nekih drugih elektroničkih uređaja
<b>Smetnje u pokazivanju vremena</b>	
Puferne baterije za sat su prazne	Zamijeniti puferne baterije
Puferne baterije su stavljene sa pogrešnim polaritetom	Puferne baterije staviti sa ispravnim polaritetom

Ako se sa gore spomenutim mjerama pomoći ne može otkloniti greška, u tom slučaju kontaktirajte sa ovlaštenim Bosch servisom.

## Održavanje i servisiranje

### Održavanje i čišćenje

Da bi gradilišni radioaparar radio dobro i sigurno, treba ga održavati čistim.

Prljaštinu obrišite vlažnom, mekom krpom. U tu svrhu ne koristite nikakva sredstva za čišćenje i otapala.

### Servisiranje i savjetovanje o primjeni

Ovlašteni servis će odgovoriti na vaša pitanja o popravcima i održavanju vašeg proizvoda te o rezervnim dijelovima. Povećane crteže i informacije o rezervnim dijelovima možete naći na adresi:

**www.bosch-pt.com**

Bosch tim za savjetovanje o primjeni rado će vam pomoći odgovorom na pitanja o našim proizvodima i priboru.

Kod svih povratnih upita i naručivanja rezervnih dijelova molimo neizostavno navedite 10-znamenkasti kataloški broj sa tipske pločice gradilišnog radioapararata.

### Hrvatski

Robert Bosch d.o.o.  
Kneza Branimira 22  
10040 Zagreb  
Tel.: (01) 2958051  
Fax: (01) 2958050

### Transport

Li-ionske aku-baterije ugrađene u električnom alatu podliježu zakonu o transportu opasnih tvari. Aku-baterije korisnik može bez ikakvih preduvjeta transportirati cestovnim transportom. Ako transport obavlja treća strana (npr. transport zrakoplovom ili špedicijom), treba se pridržavati posebnih zahtjeva obzirom na ambalažu i označavanje. Kod pripreme ovakvih pošiljki za transport prethodno se treba savjetovati sa stručnjakom za transport opasnih tvari.

Aku-bateriju šaljite nekim transportnim sredstvom samo ako je njeno kućište neoštećeno. Obljepite otvorene kontakte i zapakirajte aku-bateriju tako da se ne može pomicati u ambalaži. Molimo pridržavajte se i eventualnih dodatnih nacionalnih propisa.

## 144 | Eesti

**Zbrinjavanje**

Gradilišni radioaparat, utikački mrežni adapter, aku-bateriju, pribor i ambalaža moraju se dovesti na ekološki prihvatljivo zbrinjavanje u otpad.

Gradilišni radioaparat, utikački mrežni adapter i aku-bateriju/baterije ne bacajte u kućni otpad!

**Samo za zemlje EU:**

Prema europskim smjernicama 2012/19/EU neuporabivi električni uređaji i prema europskim smjernicama 2006/66/EZ neispravne ili istrošene aku-baterije moraju se odvojeno sakupljati i dovesti na ekološki prihvatljivo recikliranje.

**Aku-baterije/baterije:****Li-ion:**

Molimo pridržavajte se uputa u poglavlju „Transport“ na stranici 143.

Zadržavamo pravo na promjene.

**Eesti****Ohutusnõuded**

**⚠ TÄHELEPANU** Lugege läbi kõik ohutusnõuded ja juhised, sealhulgas teave, mis on esitatud ehitusplatsiraadio tagaküljel. Ohutusnõuete ja juhiste eiramine võib kaasa tuua elektrilöögi, tulekahju ja/või raskeid vigastusi.

**Hoidke kõik ohutusnõuded ja juhised alles hilisemaks kasutamiseks.**

Ohutusnõuetes kasutatud mõiste „ehitusplatsiraadio“ tähistab võrgutoitega ehitusplatsiraadioid (võrguadapteriga) ja akutoitega ehitusplatsiraadioid (võrguadapterita).

- ▶ **Töökoht peab olema puhas ja hästi valgustatud.** Töökohtas valitsev segadus ja hämarus võib põhjustada õnnetusi.
- ▶ **Võrguadapteri võrgupistik peab pistikupesasse sobima.** Pistikut ei tohi mingil viisil modifitseerida. Ärge kasutage koos ehitusplatsiraadiote adapterpistikuid. Muutmata pistikud ja sobivad pistikupesad vähendavad elektrilöögi ohtu.
- ▶ **Ärge kasutage võrguadapteri toitejuhet ehitusplatsiraadio transportimiseks või ülesriputamiseks ja ärge tõmmake toitejuhtmest, et eemaldada pistikut pistikupesast. Kaitske toitejuhet kuumuse, õli, teravate servade ja seadme pöörlevate osade eest.** Kahjustatud ja keerdu läinud toitejuhe suurendab elektrilöögi ohtu.
- ▶ **Võrgutoitega ehitusplatsiraadio kasutamisel kerige võrguadapteri toitejuhe täielikult lahti.** Vastasel korral võib toitejuhe üle kuumeneda.

- ▶ **Veenduge, et saate võrgupistikut kogu aeg pistikupesast välja tõmmata.** Võrgupistik on ainuke võimalus ehitusplatsiraadio lahutamiseks vooluvõrgust.



**Kaitske ehitusplatsiraadiot ja võrguadapterit vihma ja niiskuse eest.** Vee sissetungimine ehitusplatsiraadiosse või võrguadapterisse suurendab elektrilöögi ohtu.

- ▶ **Hoidke ehitusplatsiraadio ja võrguadapter puhas.** Mustus tekitab elektrilöögi ohtu.
  - ▶ **Iga kord enne kasutamist kontrollige ehitusplatsiraadio, võrguadapter, toitejuhe ja pistik üle.** Kahjustuste tuvastamisel korral ärge rakendage ehitusplatsiraadiot tööle. Ärge avage ehitusplatsiraadiot ja võrguadapterit ise ja laske seadmeid parandada üksnes asjamese ala asjatundjatel, kes kasutavad originaalvaruosi. Kahjustatud ehitusplatsiraadio, võrguadapter, toitejuhe ja pistik suurendavad elektrilöögi ohtu.
  - ▶ **Käesolevat ehitusplatsiraadiot ei ole lubatud kasutada lastel ja isikutel, kelle füüsilised, vaimsed ja tunnetuslikud võimed on piiratud või kellel puuduvad seadme kasutamiseks vajalikud teadmised ja kogemused. Üle 8 aasta vanused lapsed ja isikud, kelle füüsilised, tunnetuslikud või vaimsed võimed on piiratud või kellel puuduvad ehitusplatsiraadio kasutamiseks vajalikud teadmised ja kogemused, tohivad ehitusplatsiraadiot kasutada vaid siis, kui nende üle teostatakse järelevalvet või kui neile on antud täpsed juhised ehitusplatsiraadio ohutuks käsitsemiseks ja kui nad mõistavad sellega kaasnevat ohte.** Vastasel korral tekib valest käsitsemisest põhjustatud kehavigastuste ja varalise kahju oht.
  - ▶ **Ärge jätke lapsi seadme kasutamise, puhastamise ja hooldamise ajal järelevalveta.** Nii on tagatud, et lapsed ei hakka ehitusplatsiraadioga mängima.
  - ▶ **Ärge avage akut.** Esineb lühise oht.
- 
- Kaitske akut kuumuse, sealhulgas pideva päikesekiirguse eest, samuti vee, tule ja niiskuse eest.** Esineb plahvatusoht.
- ▶ **Kasutusvälisel ajal hoidke akut eemal kirjaklambritest, müntidest, võtmetest, naeltest, kruvidest ja teistest väikestest metallesemetest, mis võivad aku kontaktid omavahel ühendada.** Metallesemetega kokkupuutest põhjustatud lühis aku kontaktide vahel tekitab põlengu ohtu.
  - ▶ **Väärkasutuse korral võib akuvedelik välja voolata.** Väetige sellega kokkupuudet. Juhusliku kokkupuute korral loputage kahjustatud kohta veega. Kui vedelik satub silma, pöörduge lisaks arsti poole. Väljavoolav akuvedelik võib põhjustada nahaärritusi või põletusi.
  - ▶ **Aku vigastamisel ja ebaõigel käsitsemisel võib akust eralduda auru.** Õhutage ruumi, halva enesetunde korral pöörduge arsti poole. Aarud võivad ärritada hingamisteid.
  - ▶ **Laadige akusid ainult tootja poolt soovitatud akulaadijatega.** Akulaadija, mis sobib teatud tüüpi akudele, muutub tuleohtlikuks, kui seda kasutatakse teiste akudega.
  - ▶ **Kasutage akut ainult ehitusplatsiraadios ja/või Bosch elektrilises tööriistas.** Ainult nii on aku kaitsnud ohtliku ülekoormuse eest.



► **Teravad esemed, näiteks naelad või kruvikeerajad, samuti löögid, põrutused jmt võivad akut kahjustada.**

Akukontaktide vahel võib tekkida lühis ja aku võib süttida, suitsema hakata, plahvatada või üle kuumeneda.

► **Lugege läbi ehitusplatsiraadioga ühendatavate seadmete kasutusjuhendites toodud ohutusnõuded ja tööhüüsed ning järgige neid.**

## Seadme ja selle funktsioonide kirjeldus



**Kõik ohutusnõuded ja juhised tuleb läbi lugeda.** Ohutusnõuete ja juhiste eiramise tagajärjeks võib olla elektrilöökk, tulekahju ja/või rasked vigastused.

Avage ümbris ehitusplatsiraadio joonistega ja jätke see kasutusjuhendi lugemise ajaks lahti.

### Seadme osad

Seadme osade numeratsiooni aluseks on ehitusplatsiraadio jooniste leheküljel toodud numbrid.

- 1 Kandekäepide
- 2 Valjuhääldi
- 3 Lülit (sisse/välja)
- 4 Kõla manuaalse häälestamise nupp „Equalizer“
- 5 Helitugevuse vähendamise nupp „Vol -“
- 6 Helitugevuse suurendamise nupp „Vol +“
- 7 Antenn
- 8 Ekraan
- 9 Programmi salvestamise nupud
- 10 Aja seadmise nupp ⊖
- 11 Otsingu nupp ◀◀
- 12 Otsingu nupp ▶▶
- 13 Vaigistusfunktsiooni nupp „Mute“
- 14 Audioallika otsingu nupp „Source“
- 15 Aku\*
- 16 Aku vabastusklahv
- 17 Akupes
- 18 Patareikorpuse kaane kruvi
- 19 Patareikorpuse kaas
- 20 Hoidiku kate
- 21 Hoidiku lukustushoob
- 22 „AUX IN“-sisend
- 23 12-V-ühenduspesa
- 24 Võrguadapter
- 25 Pistik laadimiseadme külge ühendamiseks
- 26 AUX-kaabel

\*Tarnekomplekt ei sisalda kõiki kasutusjuhendis olevatel joonistel kujutatud või kasutusjuhendis nimetatud lisatarvikuid. Lisatarvikute täieliku loetelu leiate meie lisatarvikute kataloogist.

### Ekraani näidud

- a Raadiosageduse näit
- b Aku täituvusastme indikaator
- c Stereovastuvõtu näit
- d Vaigistamise näit
- e Multifunktsionaalne näit
- f Heliallika näit

### Tehnilised andmed

Ehitusplatsiraadio		GML 10,8 V-LI
Tootenumbr		3 601 D29 2..
Puhverpatareid		2 x 1,5 V (LR03/AAA)
Aku	V	10,8
Kaal EPTA-Procedure 01/2003 järgi	kg	1,4
Ümbritseva keskkonna lubatud temperatuur		
- laadimisel	°C	0...+45
- töötamisel*	°C	-10...+40
- säilitamisel	°C	-20...+50
Soovituslikud akud		GBA 10,8 V ...
Soovituslikud laadimiseadmed		AL 11..
<b>Audiorežiim/raadio</b>		
Pinge		
- võrgutoite puhul	V	12
- akutoite puhul	V	10,8
Võimendi nimivõimsus (võrgutoite puhul)		2 x 5 W
Vastuvõtuala		
- UKW	MHz	87,5 - 108
- MW	kHz	531 - 1602

\* piiratud jõudlus temperatuuril < 0 °C

Tehnilised andmed tehtud kindlaks tarnekomplekti kuuluvat akut kasutades.

### Võrguadapter

Tootenumbr		1 600 A00 0..
Sisendpinge	V~	100 - 240
Sagedus	Hz	50/60
Sisendvool	mA	500
Väljundpinge	V=	12
Väljundvool	mA	1500
Kaal EPTA-Procedure 01/2003 järgi	kg	0,2
Kaitseaste		□/II

## Montaaž

### Ehitusplatsiraadio toide

Ehitusplatsiraadio võib töötada võrgutoitel võrguadapteriga **24** või akutoitel liitium-ioon-akuga **15**.

## 146 | Eesti

**Akuga kasutamine**

**Märkus:** Ehitusplatsiraadioga mittesobivate akude kasutamine võib põhjustada häireid raadio töös või raadiot kahjustada.

**Märkus:** Aku on tarnimisel osaliselt laetud. Et tagada aku täit mahtuvust, laadige aku enne esmakordset kasutamist akulaadimiseadmes täiesti täis.





► **Kasutage üksnes tehnilistes andmetes loetletud laadimiseadmeid.** Vaid need laadimiseadmed sobivad ehitusplatsiraadios kasutada lubatud liitium-ioonakude laadimiseks.

Li-ioon-akut võib laadida igal ajal, ilma et see lühendaks aku kasutusiga. Laadimise katkestamine ei kahjusta akut.

Asetage aku akupesasse **17** nii, et aku ühendused on akupesasse **17** olevate ühendustega kohakuti ja laske akul kohale fikseeruda.

Aku täitvustastme indikaator **b** ilmub ekraanile niipea, kui paigaldatud on piisavalt laetud aku ja ehitusplatsiraadio ei ole vooluvõrguga ühendatud võrguadapteri **24** kaudu.

Aku täitvustastme indikaator **b** näitab aku laetuse astet. Kui aku täitvustastme indikaator vilgub, tuleb akut laadida.

Näit	Mahtuvus
	≥ 2/3
	≥ 1/3
	< 1/3
	Reserv
	Aku on tühi

Aku **15** väljavõtmiseks vajutage aku vastastusklahvidele **16** ja eemaldage aku akupesast **17**.

**Võrguadapteri kasutamine**

► **Pöörake tähelepanu nimipingele!** Võrguadapteri vooluallika pinge peab vastama võrguadapteri andmesildil toodud andmetele.

Avage kaitsekate 12-V-ühenduspesal **23**. Ühendage 12-V-ühenduspesa pistik **25** ühenduspesasse **23**. Ühendage võrguadapter vooluvõrguga.

► **Kasutage ainult Boschi originaalvõrguadapterit, mis on ette nähtud ehitusplatsiraadio jaoks.** Vaid sel juhul on tagatud ehitusplatsiraadio veatu töö.

Seadme pistiku eemaldamise korral asetage kaitseks mustuse eest tagasi kohale 12-V-ühenduspesa **23** kaitsekate.

Võrguadapterit **24** saab kasutusvälisel ajal hoida ehitusplatsiraadio hoidikus. Selleks avage lukustushoob **21** ja tehke lahti hoidiku kate **20**.

**Puhverpataride paigaldamine/vahetamine**

Selleks et ehitusplatsiraadios oleks võimalik salvestada kella-aega, tuleb paigaldada puhverpatarid. Soovitatav on leelis-mangaan-pataride kasutamine.

Patariokorpuse avamiseks keerake lahti kruvi **18** ja võtke patariokorpuse kaas **19** maha. Paigaldage puhverpatarid. Jälgige seejuures pataride õiget polarsust vastavalt patariokorpuse kaane välisküljel toodud sümbolitele.

Asetage patariokorpuse kaas **19** tagasi kohale ja keerake kruvi **18** kinni.

Vahetage puhverpatarid välja, kui näit **e** muutub tuhmimaks ja ehitusplatsiraadios ei saa enam salvestada kella-aega.

Vahetage alati välja kõik patarid ühekorraga. Kasutage üksnes ühe tootja ja ühesuguse mahtuvusega patariseid.

► **Võtke puhverpatarid ehitusplatsiraadiost välja, kui Te ei kasuta raadiot pikemat aega.** Puhverpatarid võivad pikemal seismisel korrodeeruda ja iseeneslikult tüheneda.

**Kasutamine**

► **Kaitske ehitusplatsiraadiot niiskuse ja otsese päikese-kiirguse eest.** Ehitusplatsiraadio on ette nähtud kasutamiseks üksnes kuivades siseruumides.

**Audiorežiim****Sisse-/väljalülitus**

Ehitusplatsiraadio sisselülitamiseks vajutage lülitile (sisse/välja) **3**. Ekraan **8** muutub aktiivseks ja raadio lülitub ehitusplatsiraadio viimasel väljalülitamisel seadistatud heliallikale.

**Märkus:** Kui ehitusplatsiraadiot kasutatakse esmakordselt akutoitena või kui ehitusplatsiraadio ei ole pikemat aega töötanud, võib sisselülitamisel osutada vajalikuks vajutada lülitile (sisse/välja) **3** mitu korda või pikemat aega.

Iga kord, kui vajutate nupule, süttib mõneks sekundiks ekraani **8** valgustus.

Ehitusplatsiraadio väljalülitamiseks vajutage uuesti lülitile (sisse/välja) **3**. Heliallika seadistus salvestatakse.

Energia säästmiseks lülitage ehitusplatsiraadio sisse vaid siis, kui seda kasutate.

**Helitugevuse reguleerimine**

Pärast ehitusplatsiraadio sisselülitamist on alati seadistatud keskmine helitugevus (tase 10).

Helitugevuse suurendamiseks vajutage nupule „Vol +“ **6**, helitugevuse vähendamiseks nupule „Vol –“ **5**. Helitugevuse seadistus „VL“ ilmub vahemikus 0 kuni 20 mõneks sekundiks näidikule **e** ekraanil.

Enne raadiojaama valimist või vahetamist reguleerige helitugevust madalaks, enne välise heliallika käivitamist reguleerige helitugevust keskmiseks.

Heli väljalülitamiseks võite vajutada nupule „Mute“ **13**. Heli tagasitoomiseks vajutage uuesti nupule „Mute“ **13** või ühele helitugevuse nuppudest „Vol +“ **6** või „Vol –“ **5**.

**Kõla häälestamine**

Optimaalse kõla tagamiseks on ehitusplatsiraadiosse integreeritud ekvalaiser.

Madalate toonide käsitsi muutmiseks vajutage nupule „Equalizer“ **4** üks kord. Ekraanile ilmub „BA“ ning madalate toonide salvestatud taset kuvatakse näidikul **e**. Kõrgete toonide taseme muutmiseks vajutage nupule „Equalizer“ **4** uuesti, näidikule **e** ilmub „TR“ ja kõrgete toonide salvestatud tase.

Kõrgete ja madalate toonide taset saab muuta vahemikus –5 kuni +5. Kuvatud taseme suurendamiseks vajutage vastavalt nupule „Vol +“ **6**, vähendamiseks nupule „Vol –“ **5**. Muuda-

tused salvestatakse automaatselt, kui näit **e** lülitub mõni sekund pärast viimast nupulevajatamist uuesti kellaja näidule.

#### Heliallika valimine

Heliallika valimiseks vajutage nupule „Source“ **14** seni, kuni ekraanile ilmub näit **f**, mis tähistab soovitud sisemist heliallikat (vt „Raadiojaama seadistamine/salvestamine“, lk 147) või välist heliallikat (vt „Välise heliallikate ühendamine“, lk 147):

- „FM“: ultralühilaineala,
- „AM“: kesklaineala,
- „AUX“: välised heliallikad (nt CD-mängija), kasutades 3,5 mm sisendit **22**.

#### Antenni reguleerimine

Ehitusplatsiraadio tarnitakse koos külgemonteeritud antenniga **7**. Raadiovastuvõtu puhul keerake antenni suunas, mis tagab kõige parema vastuvõtu.

Kui vastuvõtt ei ole hea, asetage ehitusplatsiraadio parema vastuvõtuga kohta.

**Märkus:** Ehitusplatsi raadio kasutamisel raadiosideseadmete jm elektroonikaseadmete vahetus läheduses võib raadiovastuvõtt olla häiritud.

#### Raadiojaama seadistamine/salvestamine

Vajutage heliallika valiku nupule „Source“ **14** seni, kuni näidikule ilmub **f** „FM“ ultralühilaineala (UKW) tähisena või „AM“ kesklaineala (MW) tähisena.

Selleks et **reguleerida välja teatavat raadiosagedust**, vajutage otsingu nupule **▶▶ 12**, et sagedust suurendada, või otsingu nupule **◀◀ 11**, et sagedust vähendada. Väljareguleeritud sagedust kuvatakse ekraanil näiduna **a**.

Selleks et **otsida suure signaalitugevusega raadiojaamu**, vajutage otsingu nupule **▶▶ 12** või otsingu nupule **◀◀ 11** ja hoidke seda veidi aega sissevajutatuna. Leitud raadiojaama sagedus ilmub näidikule **a** ekraanil.

Sobiva signaali piisavalt hea vastuvõtu puhul lülitub ehitusplatsiraadio automaatselt stereovastuvõtule. Ekraanile ilmub stereovastuvõtu näit **c**.

Selleks et **väljareguleeritud jaama salvestada**, hoidke ühte programmi salvestamise nuppu **9** 3 sekundit all. Kui näidikule **e** „PR“ ning valitud programmi salvestamise nupu number ilmuvad, on jaam salvestatud.

Salvestada on võimalik 5 ultralühilainejaama ja 5 kesklainejaama. Pidage meeles, et uue jaama väljavalmise korral kirjutatakse salvestuskoha salvestus üle.

Selleks et **salvestatud jaama edastada**, vajutage korraks tavale programmi salvestamise nupule **9**. Näidikule **e** ilmuvad mõneks sekundiks „PR“ ja programmi salvestamise number.

#### Välise heliallikate ühendamine

Lisaks integreeritud raadiole saab edastada erinevaid väliseid heliallikaid.

Võtke maha „AUX IN“-sisendit **22** kaitsekate. Ühendage AUX-kaabli **26** 3,5-mm-pistik sisendisse (vt jooniste leheküljel olevat joonist). Ühendage AUX-kaabli teine pistik sobiva helialliikaga.

Ühendatud heliallika edastamiseks vajutage heliallika otsingu nupule „Source“ **14** seni, kuni näidikule **f** ekraanil ilmub „AUX“.

Kaitseks mustuse eest asetage „AUX IN“-sisendi **22** kaitsekate tagasi oma kohale, kui eemaldate AUX-kaabli pistiku.

#### Kellaja näit

Ehitusplatsiraadio on varustatud kellaja näidikuga, millel on eraldi toide. Kui patareipessa on paigaldatud piisava võimsusega puhverpatareid (vt „Puhverpatareide paigaldamine/vahetamine“, lk 146), saab kellaaega salvestada ka siis, kui ehitusplatsiraadio on vooluvõrgust lahutatud või kui ehitusplatsiraadiost on aku eemaldatud.

#### Kellaja seadmine

- Kellaja seadmiseks vajutage kellaja seadmise nupule **⊖ 10** seni, kuni tunninumber näidikul **e** vilkuma hakkab.
- Vajutage otsingu nupule **▶▶ 12** või otsingu nupule **◀◀ 11** seni, kuni näidikul kuvatakse õiget tunniaega.
- Vajutage nupule **⊖ 10** uuesti, nii et näidikul **e** hakkab vilkuma minutinumber.
- Vajutage otsingu nupule **▶▶ 12** või otsingu nupule **◀◀ 11** seni, kuni näidikul kuvatakse õiget minutiaega.
- Vajutage nupule **⊖ 10** kolmandat korda, et kellaaega salvestada.

#### Tööjuhised

##### Juhised aku käsitlemiseks

Kaitske akut niiskuse ja vee eest.

Hoidke akut temperatuuril –20 °C kuni 50 °C. Ärge jätke akut suvel autosse.

Uus või pikemat aega kasutamata aku saavutab täisvõimsuse alles umbes 5 laadimis- ja tühjenemistsükli järel.

Oluliselt lühenenud kasutusae pärast laadimist näitab, et aku on muutunud kasutuskõlbmatuks ja tuleb välja vahetada.

Järgige kasutusressursi ammendanud seadmete käitlemise juhiseid.

#### Vead – põhjused ja kõrvaldamine

Põhjus	Vea kõrvaldamine
<b>Ehitusplatsiraadio ei tööta</b>	
Puudub toide	Ühendage võrguadapter vooluvõrguga ja pistik seadmega või paigaldage laetud aku
Ehitusplatsiraadio on liiga soe või liiga külm	Oodake, kuni ehitusplatsiraadio on saavutanud töötemperatuuri
<b>Ehitusplatsiraadio ei tööta võrgutoite korral</b>	
Võrguadapter või toitejuhe on defektne	Kontrollige võrguadapteri ja toitejuhe üle ja laske vajaduse korral välja vahetada
Kasutatud on vale võrguadapterit	Kasutage Boschi originaalvõrguadapterit (saadaval ka varuosana)

## 148 | Latviešu

**Põhjus** **Vea kõrvaldamine****Ehitusplatsiraadio ei tööta akutoite korral**

Aku kontaktid on määratud	Puhastage aku kontakte, akut näiteks mitu korda laadimisalusele asetades ja sealt eemaldades, vajadusel vahetage aku välja
---------------------------	--

Aku on defektne	Vahetage aku välja
-----------------	--------------------

Aku on liiga soe või liiga külm	Oodake, kuni aku jõuab töötemperatuurile
---------------------------------	--

**Ehitusplatsiraadio töö katkeb äkitselt**

Võrguadapter või aku ei ole paigaldatud õigesti või on paigaldatud mittetäielikult	Paigaldage võrguadapter või aku õigesti ja täielikult
--	---

**Halb raadiovastuvõtt**

Teistest seadmetest põhjustatud häired või ebasoodne koht	Asetage ehitusplatsiraadio teise kohta, kus vastuvõtt on parem, või muudest elektroonikaseadmetest kaugemale
---	--

**Kellaaja näit puudub või ei ole õige**

Kella puhverpatareid on tühjad	Vahetage puhverpatareid välja
--------------------------------	-------------------------------

Patareide sissepanekul ei ole jälgitud polaarsust	Asetage puhverpatareid sisse õigesti
---	--------------------------------------

Kui nimetatud abinõudega ei õnnestu viga kõrvaldada, võtke ühendust Boschi elektriliste tööriistade volitatud remonditöökojaga.

## Hooldus ja teenindus

### Hooldus ja puhastus

Veatu ja ohut töö tagamiseks hoidke ehitusplatsiraadio puhas. Pühkige seade puhtaks niiske, pehme lapiga. Ärge kasutage puhastusvahendeid ega lahusteid.

### Klienditeenindus ja müügijärgne nõustamine

Klienditeeninduses vastatakse toote paranduse ja hoolduse ning varuosade kohta esitatud küsimustele. Joonised ja teabe varuosade kohta leiate ka veebisaidilt:

**www.bosch-pt.com**

Boschi nõustajad osutavad Teile toodete ja tarvikute küsimustes meeleldi abi.

Järelepärimiste esitamisel ja varuosade tellimisel näidake kindlasti ära ehitusplatsiraadio andmesildil olev 10-kohaline tootenumber.

### Eesti Vabariik

Mercantile Group AS  
Boschi elektriliste käsitööriistade remont ja hooldus  
Pärnu mnt. 549  
76401 Saue vald, Laagri  
Tel.: 6549 568  
Faks: 679 1129

## Transport

Komplektis sisalduvate liitium-ioon-akude suhtes kohaldatakse ohtlike ainete vedu reguleerivaid nõudeid. Akude puhul on lubatud kasutajapoolne piiranguteta maanteevedu.

Kolmandate isikute teostatava veo korral (nt õhuvedu või ekspedeerimine) tuleb järgida pakendi ja tähistuse osas kehtivaid erinõudeid. Sellisel juhul peab pakendi ettevalmistamisel alati osalema ohtlike ainete veo ekspert.

Aku vedu on lubatud vaid siis, kui aku korpus on vigastusteta. Katke lahtised kontaktid teibiga ja pakkige aku nii, et see pakendis ei liiguks.

Järgige ka võimalikke täiendavaid siseriiklikke nõudeid.

## Kasutuskõlbmatuks muutunud seadmete käitlus



Ehitusplatsiraadiod, võrguadapterid, akud, lisatarvikud ja pakend tuleb keskkonnasäästlikult utiliseerida.

Ärge visake ehitusplatsiraadioid, võrguadapterid ja akusid/patareid olmejäätmete hulka!

### Üksnes EL liikmesriikidele:



Vastavalt Euroopa Liidu direktiivile 2012/19/EL elektri- ja elektroonikaseadmete jäätmete kohta ja vastavalt direktiivile 2006/66/EÜ tuleb defektsed või kasutusressursi ammendanud akud/patareid eraldi kokku koguda ja keskkonnasäästlikult korduskasutada.

### Akud/patareid:



#### Li-ion:

Järgige palun juhiseid punktis „Transport“, lk 148.

Tootja jätab endale õiguse muudatuste tegemiseks.

## Latviešu

## Drošības noteikumi



**BRĪDINĀJUMS** Izlasiet visus drošības noteikumus un norādījumus, kā arī informāciju būvvieta radio mugurpusē. Drošības noteikumu un norādījumu neievērošana var izraisīt aizdegšanos un kļūt par cēloni elektriskajam triecienam un/vai smagam savainojumam.

### Uzglabājiet visus drošības noteikumus un norādījumus turpmākai izmantošanai.

Drošības noteikumos lietotais apzīmējums „Būvvieta radio“ attiecas gan uz no elektrotīkla darbināmajiem būvvieta radio (ar elektrotīkla adapteru), gan arī uz no akumulatora darbināmajiem būvvieta radio (bez elektrotīkla adaptera).

- ▶ **Seko jiet, lai darba vieta būtu tīra un sakārtota.** Nekārtīgā darba vietā un sliktā apgaismojumā var viegli notikt nelaimes gadījums.
  - ▶ **Elektrotīkla adaptera kontaktdakšai jābūt piemērotai elektrotīkla kontaktlīgzdai. Kontaktdakšas konstrukciju nedrīkst nekādā veidā mainīt. Nelietojiet kopā ar būvvieta radio kontaktdakšas salāgotājus.** Neizmainītas konstrukcijas kontaktdakša, kas piemērota elektrotīkla kontaktlīgzdai, ļauj samazināt elektriskā trieciena saņemšanas risku.
  - ▶ **Neizmantojiet elektrotīkla adaptera savienojošo kabeli būvvieta radio pārņemšanai vai piekāršanai, neraujiet aiz kabeļa, ja vēlaties atvienot adapteru no elektrotīkla kontaktlīgzdas. Sargājiet elektrotīkla adaptera savienojošo kabeli no karstuma, eļļas, asām šķautnēm un instrumentu kustīgajām daļām.** Bojāts vai samezgljoties savienojošais kabelis paaugstina elektriskā trieciena risku.
  - ▶ **Ja būvvieta radio tiek darbināts no elektrotīkla, pilnīgi attīniet tā adaptera savienojošo kabeli.** Pretējā gadījumā savienojošais kabelis var sakarst.
  - ▶ **Nodrošiniet, lai elektrotīkla adaptera kontaktdakšu jebkurā brīdī varētu atvienot no elektrotīkla.** Elektrotīkla adaptera kontaktdakšas atvienošana ir vienīgais veids, kā atvienot būvvieta radio no elektrotīkla.
- 

**Sargājiet būvvieta radio un elektrotīkla adapteru no lietus un mitruma.** Ūdenim iekļūstot būvvieta radio korpusā vai elektrotīkla adapterā, pieaug risks saņemt elektrisko triecienu.
- ▶ **Uzturiet būvvieta radio un elektrotīkla adapteru tīru.** Uzkrājoties netīrumiem, pieaug risks saņemt elektrisko triecienu.
  - ▶ **Ik reizi pirms lietošanas pārbaudiet būvvieta radio, tā elektrotīkla adapteru, savienojošo kabeli un kontaktdakšu.** Atklājot bojājumu, pārtrauciet būvvieta radio lietošanu. Neatveriet būvvieta radio un elektrotīkla adapteru saviem spēkiem, bet nodrošiniet, lai nepieciešamo remontu veiktu kvalificēti speciālisti, nomaļņai izmantojot vienīgi oriģinālās rezerves daļas. Ja ir bojāts būvvieta radio, tā elektrotīkla adapters, savienojošais kabelis vai kontaktdakša, pieaug risks saņemt elektrisko triecienu.
  - ▶ **Šis būvvieta radio nav paredzēts, lai to lietotu bērni un personas ar ierobežotām fiziskajām, sensorajām vai garīgajām spējām, kā arī personas ar nepietiekošu pieredzi un zināšanām. Šo būvvieta radio var lietot bērni no 8 gadu vecuma un personas ar ierobežotām fiziskajām, sensorajām vai garīgajām spējām, kā arī personas ar nepietiekošu pieredzi un zināšanām pie nosacījuma, ka darbs notiek par viņu drošību atbildīgas personas uzraudzībā vai arī šī persona sniedz norādījumus par drošu apiešanos ar būvvieta radio un informē par briesmām, kas saistītas ar tā lietošanu.** Pretējā gadījumā pastāv savainošanās briesmas izstrādājuma nepareizas lietošanas dēļ.
  - ▶ **Uzraugiet bērnus laikā, kad notiek būvvieta radio lietošana, tīrīšana un apkalpošana.** Tas ļaus nodrošināt, lai bērni nerotaļātos ar būvvieta radio.

- ▶ **Neatveriet akumulatoru.** Tas var radīt īsslēgumu.



**Sargājiet akumulatoru no karstuma, piemēram, no ilgstošas atrašanās saules staros vai uguns tuvumā, kā arī no ūdens un mitruma.** Tas var izraisīt sprādzienu.

- ▶ **Ja akumulators netiek lietots, nepieļaujiet tā kontaktu saskaršanos ar papīra saspaudēm, monētām, atslēgām, naglām, skrūvēm vai citiem nelieliem metāla priekšmetiem, kas varētu radīt īsslēgumu starp akumulatora kontaktiem.** Īsslēgums starp akumulatora kontaktiem var būt par cēloni apdegumiem vai izraisīt aizdegšanos.
- ▶ **Nepareizi lietojot akumulatoru, no tā var izplūst šķidrains elektrolīts. Nepieļaujiet elektrolīta nonākšanu saskarē ar ādu. Ja tas tomēr ir nejausi noticis, noskalojiet elektrolītu ar ūdeni. Ja elektrolīts nonāk acīs, nekavējoties griezieties pie ārsta.** No akumulatora izplūdušais elektrolīts var izsaukt ādas iekaisumu vai pat apdegumu.
- ▶ **Bojājuma vai nepareizas lietošanas rezultātā akumulators var izdalīt kaitīgus izgarojumus. Šādā gadījumā izvēdiniet telpu un, ja jūtaties slikti, griezieties pie ārsta.** Izgarojumi var izraisīt elpošanas ceļu kairinājumu.
- ▶ **Akumulatora uzlādei lietojiet tikai tādu uzlādes ierīci, ko ir ieteikusi elektroinstrumenta ražotājfirma.** Katra uzlādes ierīce ir paredzēta tikai noteikta tipa akumulatoram, un mēģinājums to lietot cita tipa akumulatoru uzlādei var novest pie uzlādes ierīces un/vai akumulatora aizdegšanās.
- ▶ **Lietojiet akumulatoru tikai kopā ar būvvieta radio un/vai Bosch elektroinstrumentu.** Tikai tā akumulatoru iespējams pasargāt no kaitīgās pārslodzes.
- ▶ **Asi priekšmeti, piemēram, nagla vai skrūvgriezis, kā arī āreja spēka iedarbība var sabojāt akumulatoru.** Tas var radīt iekšēju īsslēgumu, kā rezultātā akumulators var aizdegties, dūmot, eksplodēt vai pārkarst.
- ▶ **Izlasiet un stingri ievērojiet drošības noteikumus un norādījumus darbam, kas sniegti to elektroinstrumentu lietošanas pamācībās, kurus paredzēts pievienot būvvieta radio.**

## Izstrādājuma un tā darbības apraksts



**Uzmanīgi izlasiet visus drošības noteikumus.** Šeit sniegto drošības noteikumu un norādījumu neievērošana var izraisīt aizdegšanos un būt par cēloni elektriskajam triecienam vai nopietnam savainojumam.

Lūdzam atvērt atlokāmo lappusi ar būvvieta radio attēlu un turēt to atvērtu laikā, kamēr tiek lasīta lietošanas pamācība.

### Attēlotās sastāvdaļas

Attēloto sastāvdaļu numerācija atbilst numuriem būvvieta radio attēlos, kas sniegti grafiskajās lappusēs.

- 1 Rokturis pārņemšanai
- 2 Skāļrunis
- 3 Ieslēgšanas/izslēgšanas taustiņš
- 4 Taustiņš pārejai uz toņu joslas regulēšanu „Equalizer“

## 150 | Latviešu

- 5 Taustiņš skaļuma/zemo toņu/augsto toņu līmeņa samazināšanai „Vol -“
- 6 Taustiņš skaļuma/zemo toņu/augsto toņu līmeņa palielināšanai „Vol +“
- 7 Stieņveida antena
- 8 Displejs
- 9 Radiostaciju fiksētās noskaņošanas taustiņi
- 10 Taustiņš pulksteņa iestādīšanai ⌚
- 11 Taustiņš radiostaciju meklēšanai atpakaļvirzienā ◀◀
- 12 Taustiņš radiostaciju meklēšanai virzienā uz priekšu ▶▶
- 13 Taustiņš skaņas izslēgšanai „Mute“
- 14 Taustiņš audioprogrammu avota izvēlei „Source“
- 15 Akumulators\*
- 16 Akumulatora fiksatora taustiņš
- 17 Akumulatora šahta
- 18 Bateriju nodalījuma vāciņa skrūve
- 19 Bateriju nodalījuma vāciņš
- 20 Piederumu nodalījuma vāciņš
- 21 Piederumu nodalījuma vāciņa aizdare
- 22 „AUX IN“ ieejas kontaktligzda ārējā audioprogrammu avota pievienošanai
- 23 12 V kontaktligzda
- 24 Elektrotikla adapters
- 25 Instrumenta kontaktspraudnis
- 26 Audio kabelis

\*Šeit attēlotie vai aprakstītie piederumi neietilpst standarta piegādes komplektā. Pilns pārskats par izstrādājuma piederumiem ir sniegts mūsu piederumu katalogā.

## Indikācijas elementi

- a Radiouztveršanas frekvences indikators
- b Akumulatora uzlādes pakāpes indikators
- c Stereo uztveršanas indikators
- d Skaņas izslēgšanas indikators
- e Daudzfunkciju indikators
- f Audioprogrammu avota indikators

## Tehniskie parametri

Būvvieta radio	GML 10,8 V-LI	
Izstrādājuma numurs	3 601 D29 2..	
Bufera baterijas	2 x 1,5 V (LR03/AAA)	
Akumulators	V	10,8
Svars atbilstoši EPTA-Procedure 01/2003	kg	1,4
Pieļaujamā apkārtējā gaisa temperatūra		
- uzlādes laikā	°C	0 ... +45
- darbības laikā*	°C	-10 ... +40
- uzglabāšanas laikā	°C	-20 ... +50
* Samazināta jauda pie temperatūras < 0 °C		
Tehniskie parametri ir noteikti, izmantojot akumulatoru no piegādes komplekta.		

Būvvieta radio	GML 10,8 V-LI	
Ieteicamie akumulatori	GBA 10,8 V ...	
Ieteicamā uzlādes ierīce	AL 11..	
<b>Audioprogrammu atskaņošana/radiouztveršana</b>		
Elektrobarošanas spriegums		
- darbojoties no elektrotikla adaptera	V	12
- darbojoties no akumulatora	V	10,8
Pastiprinātāja nominālā izejas jauda (darbojoties no elektrotikla adaptera)	2 x 5 W	
Uztveršanas diapazons		
- UIV	MHz	87,5 - 108
- VV	kHz	531 - 1602
* Samazināta jauda pie temperatūras < 0 °C		
Tehniskie parametri ir noteikti, izmantojot akumulatoru no piegādes komplekta.		

## Elektrotikla adapters

Izstrādājuma numurs	1 600 A00 0..	
Uzlādes spriegums	V~	100 - 240
Frekvence	Hz	50/60
Patērējamā strāva	mA	500
Izejas spriegums	V=	12
Izejas strāva	mA	1500
Svars atbilstoši EPTA-Procedure 01/2003	kg	0,2
Elektroaizsardzības klase	□/II	

## Montāža

## Būvvieta radio elektrobarošana

Būvvieta radio var darboties no elektrotikla adaptera **24** vai arī no litija-jonu akumulatora **15**.

## Darbs no akumulatora

**Piezīme.** Būvvieta radio darbināšanai nepiemērotu akumulatoru lietošana var būt par cēloni tā nepareizai funkcionēšanai vai izraisīt sabojāšanos.

**Piezīme.** Akumulators tiek piegādāts daļēji uzlādētā stāvoklī. Lai akumulators spētu nodrošināt pilnu jaudu, tas pirms pirmās lietošanas pilnīgi jāuzlādē uzlādes ierīcē.

► **Izmantojiet vienīgi sadaļā “Tehniskie parametri” norādītās uzlādes ierīces.** Tikai šīs uzlādes ierīces ir piemērotas būvvieta radio izmantojamo litija-jonu akumulatoru uzlādei.

Litija-jonu akumulatoru var uzlādēt jebkurā laikā, nebaudoties samazināt tā kalpošanas laiku. Akumulatoram nekādā arī pārtraukums uzlādes procesā.

Ievietojiet akumulatoru šahtā **17** tā, lai tā kontakti savietotos ar kontaktiem akumulatora šahtā **17**, un ļaujiet akumulatoram fiksēties šahtā.

Akumulatora uzlādes pakāpes indikators **b** parādās uz būvvieta radio displeja tad, ja tajā ir ievietots akumulators ar pietiekoši lielu spriegumu un būvvieta radio nav savienots ar elektrotiklu caur elektrotikla adapteru **24**.

Akumulatora uzlādes pakāpes indikatorā **b** tiek parādīta esošā akumulatora uzlādes pakāpe. Ja akumulatora uzlādes pakāpes indikators mirgo, akumulatoru nepieciešams uzlādēt.

Indikators	Akumulatora ietilpība
	≥ 2/3
	≥ 1/3
	< 1/3
	Rezerve
	Akumulators ir tukšs

Lai izņemtu akumulatoru **15**, nospiediet fiksatora taustiņu **16** un izvelciet akumulatoru no sahtas **17**.

#### Darbs no elektrotikla adaptera

► **Pievadiet pareizu elektrotikla spriegumu!** Elektrobarošanas avota spriegumam jāatbilst vērtībai, kas norādīta uz elektrotikla adaptera marķējuma plāksnītes.

Noņemiet aizsargvāciņu no 12 V kontaktligzdas **23**. Pievienojiet elektrotikla adaptera instrumenta kontaktspraudni **25** būvvieta radio 12 V kontaktligzdai **23**. Pievienojiet adapteru elektrotikla kontaktligzdai.

► **Lietojiet vienīgi Bosch oriģinālo elektrotikla adapteru, kas paredzēts izmantošanai kopā ar būvvieta radio.** Tikai tā ir iespējams panākt būvvieta radio nevainojamu darbību.

Pēc kontaktspraudņa atvienošanas no jauna nosedziet 12 V kontaktligzdu **23** ar aizsargvāciņu.

Ja elektrotikla adapters **24** netiek lietots, to var uzglabāt būvvieta radio piederumu nodalījumā. Šim nolūkam atveriet aizdari **21** un paceliet piederumu nodalījuma vāciņu **20**.

#### Bufera bateriju ievietošana vai nomaīņa

Lai nodrošinātu būvvieta radio pulksteņa iestādījumu saglabāšanu, tajā jābūt ievietotām bufera baterijām. Šim nolūkam ieteicams izmantot sārma-mangāna sausās baterijas.

Lai atvērtu bateriju nodalījumu, izskrūvējiet skrūvi **18** un noņemiet bateriju nodalījuma vāciņu **19**. Ievietojiet nodalījumā bufera baterijas. Ievērojiet pareizu pievienošanas polaritāti, kas attēlota uz bateriju nodalījuma vāciņa ārējās virsmas.

Nostipriniet bateriju nodalījuma vāciņu **19** tam paredzētajā vietā, stingri pieskrūvējot skrūvi **18**.

Nomainiet bufera baterijas, ja indikatora **e** rādījumi kļūst manāmi vājāki un vairs nesaglabājas būvvieta radio pulksteņa iestādījumi.

Vienlaicīgi nomainiet visas nolietotās baterijas. Nomainītajām izmantojiet vienā firmā ražotas baterijas ar vienādu ietilpību.

► **Ja būvvieta radio ilgāku laiku netiek lietots, izņemiet no tā bufera baterijas.** Ilgstoši uzglabājot bufera baterijas, tās var korodēt un izlādēties.

## Lietošana

► **Sargājiet būvvieta radio no mitruma un saules staru tiešas iedarbības.** Būvvieta radio ir piemērots lietošanai vienīgi sausās telpās.

#### Audio režīms

##### Ieslēgšana un izslēgšana

Lai **ieslēgtu** būvvieta radio, nospiediet ieslēgšanas/izslēgšanas taustiņu **3**. Aktivizējas displejs **8**, un būvvieta radio pieslēdzas audioprogrammu avotam, kas ir bijis izvēlēts tā pēdējās izslēgšanas brīdī.

**Piezīme.** Pirmo reizi ieslēdzot būvvieta radio darbam ar akumulatoru vai arī to ieslēdzot pēc ilgāka nelietošanas perioda, ieslēgšanas/izslēgšanas taustiņu **3** var būt nepieciešams nospiegt vairākkārt vai arī zināmu laiku turēt nospiestu.

Ik reizi, nospiežot kādu no taustiņiem, uz dažām sekundēm ieslēdzas displeja **8** apgaismojums.

Lai **izslēgtu** būvvieta radio, vēlreiz nospiediet ieslēgšanas/izslēgšanas taustiņu **3**. Informācija par izslēgšanas brīdī atskaņojamās audioprogrammas avotu tiek saglabāta būvvieta radio atmiņā.

Ja būvvieta radio netiek lietots, izslēdziet to, lai taupītu enerģiju.

##### Skaļuma regulēšana

Pēc būvvieta radio ieslēgšanas tas vienmēr sāk darboties ar vidēju skaļuma līmeni (raksturojums 10 vienības).

Lai palielinātu atskaņošanas skaļumu, nospiediet taustiņu „Vol +” **6**, bet, lai samazinātu skaļumu, nospiediet taustiņu „Vol -” **5**. Displeja indikatorā **e** uz dažām sekundēm parādās apzīmējums VL kopā ar atskaņošanas skaļuma raksturojumu (kas var būt robežās no 0 līdz 20 vienībām).

Pirms noskaņošanās uz kādu radiostaciju vai pārskanošanās uz citu radiostaciju ieregulējiet minimālu atskaņošanas skaļumu, bet pirms pārejas uz audioprogrammu atskaņošanu no ārēja avota ieregulējiet vidēju atskaņošanas skaļumu.

Lai izslēgtu skaņu, nospiediet taustiņu „Mute” **13**. Lai skaņu no jauna ieslēgtu, vēlreiz nospiediet taustiņu „Mute” **13** vai arī vienu no skaļuma regulēšanas taustiņiem „Vol +” **6** vai „Vol -” **5**.

##### Toņu joslas (tembra) regulēšana

Lai panāktu optimālu atskaņošanas kvalitāti, būvvieta radio ir iebūvēts ekvalaizers.

Lai izmainītu zemo toņu atskaņošanas līmeni, vienreiz nospiediet taustiņu „Equalizer” **4**. Uz displeja parādās simbols „BA”, bet indikatorā **e** kļūst redzams atmiņā saglabātais zemo toņu atskaņošanas līmeņa raksturojums. Lai izmainītu augsto toņu atskaņošanas līmeni, vēlreiz nospiediet taustiņu „Equalizer” **4**; pie tam displeja indikatorā **e** parādās simbols „TR” un kļūst redzams atmiņā saglabātais augsto toņu atskaņošanas līmeņa raksturojums.

Zemo un augsto toņu atskaņošanas līmeni var regulēt robežās no -5 līdz +5 vienībām. Lai palielinātu izvēlēto parametra atskaņošanas līmeni, nospiediet taustiņu „Vol +” **6**, bet, lai samazinātu atskaņošanas līmeni, nospiediet taustiņu „Vol -” **5**. Izmainītās parametru vērtības tiek automātiski saglabātas at-

## 152 | Latviešu

miņā brīdī, kad dažas sekundes pēc pēdējās taustiņa nospiešanas indikatorā **e** no jauna parādās pulksteņa rādījumi.

**Audioprogrammu avota izvēle**

Lai izvēlētos audioprogrammu avotu, atkārtoti nospiediet taustiņu „Source” **14**, līdz displeja indikatorā **f** parādās vēlām iekšējā audioprogrammu avota apzīmējums (skatīt sadaļu „Noskaņošanās uz radiostaciju un radiostācijas piesaiste fiksētās noskaņošanas atmiņai” lappusē 152) vai arī ārējā audioprogrammu avota apzīmējums (skatīt sadaļu „Ārējo audioprogrammu avotu pievienošana” lappusē 152):

- „FM”: radiostaciju uztveršana ultraīso viļņu (UĪV) diapazonā;
- „AM”: radiostaciju uztveršana vidējo viļņu (VV) diapazonā;
- „AUX”: ārējais audioprogrammu avots (piemēram, kompaktdisku atskaņotājs), kas pievienots 3,5 mm kontaktligzdai **22**.

**Stienņveida antenas stāvokļa regulēšana**

Būvvieta radio ir aprīkots ar iebūvētu stienņveida antenu **7**. Radiostaciju uztveršanas laikā nolieciet stienņveida antenu virzienā, kurā tiek nodrošināta vislabākā uztveršanas kvalitāte.

Ja uztveršana nenotiek ar pietiekošu kvalitāti, pārvietojiet būvvieta radio vietā ar labākiem uztveršanas apstākļiem.

**Piezīme.** Ja būvvieta radio tiek lietots radioiekārtu vai citu elektronisku iekārtu tuvumā, tas var nelabvēlīgi ietekmēt radiouztveršanas kvalitāti.

**Noskaņošanās uz radiostaciju un radiostācijas piesaiste fiksētās noskaņošanas atmiņai**

Atkārtoti nospiediet taustiņu audioprogrammu avota izvēlei „Source” **14**, līdz displeja indikatorā **f** parādās apzīmējums „FM”, kas norāda, ka notiek radiostaciju uztveršana ultraīso viļņu (UĪV) diapazonā, vai apzīmējums „AM”, kas norāda, ka notiek radiostaciju uztveršana vidējo viļņu (VV) diapazonā.

Lai **noskaņotos uz vēlamo uztveršanas frekvenci**, nospiediet taustiņu radiostaciju meklēšanai virzienā uz priekšu **▶▶ 12**, kas izsauc uztveršanas frekvences palielināšanos, vai arī taustiņu radiostaciju meklēšanai atpakaļvirzienā **◀◀ 11**, kas izsauc uztveršanas frekvences samazināšanos. Uztveršanas frekvences vērtība tiek parādīta displeja indikatorā **a**.

Lai **uzmeklētu spēcīgu radiostaciju**, nospiediet taustiņu meklēšanai virzienā uz priekšu **▶▶ 12** vai taustiņu meklēšanai atpakaļvirzienā **◀◀ 11** un neilgu laiku turiet to nospiestu. Uzmeklētās radiostācijas frekvence parādās displeja indikatorā **a**. Ja uztveramās radiostācijas signāls ir pietiekoši spēcīgs un piemērots stereo uztveršanai, būvvieta radio automātiski pārslēdzas stereo uztveršanas režīmā. Uz displeja parādās stereo uztveršanas indikators **c**.

Lai **uzmeklētu radiostaciju piesaistītu vienai no fiksētās noskaņošanas atmiņas vietām**, nospiediet vienu no fiksētās noskaņošanas taustiņiem **9** un turiet to nospiestu 3 s ilgi. Kad indikatorā **e** parādās apzīmējums „PR”, kā arī izvēlētā fiksētās noskaņošanas taustiņa numurs, radiostacija ir reģistrēta fiksētās noskaņošanas atmiņā.

Fiksētās noskaņošanas atmiņā var reģistrēt līdz 5 UĪV radiostacijām un līdz 5 VV radiostacijām. Ņemiet vērā, ka, piesaistot radiostaciju kādai jau izmantotai atmiņas vietai, tai iepriekš piesaistītā radiostacija tiek dzēsta no fiksētās uztveršanas atmiņas.

Lai **noskaņotos uz fiksētās uztveršanas atmiņai piesaistītu radiostaciju**, islaicīgi nospiediet atbilstošu fiksētās noskaņošanas taustiņu **9**. Indikatorā **e** uz dažām sekundēm parādās apzīmējums „PR”, kā arī attiecīgās fiksētās noskaņošanas atmiņas vietas numurs.

**Ārējo audioprogrammu avotu pievienošana**

Papildus radiostaciju uztveršanai, būvvieta radio var izmantot arī audioprogrammu atskaņošanai no dažādiem tam pievienotiem ārējiem audioprogrammu avotiem.

Noņemiet aizsargvāciņu no ieejas „AUX IN” kontaktligzdas **22**. Pievienojiet audio kabeļa **26** 3,5 mm leņķveida kontaktspraudni ieejas kontaktligzdai (skatīt attēlu grafiskajā lappusē). Pievienojiet audio kabeļa otru kontaktspraudni piemērotam audioprogrammu avotam.

Lai uzsāktu pievienotajā audioprogrammu avotā ierakstītās audioprogrammas atskaņošanu, atkārtoti nospiediet audioprogrammu avota izvēles taustiņu „Source” **14**, līdz displeja indikatorā **f** parādās apzīmējums „AUX”.

Lai novērstu netīrumu iekļūšanu ieejas „AUX IN” kontaktligzdā **22**, pēc audio kabeļa kontaktspraudņa atvienošanas no jauna nosedziet kontaktligzdu ar aizsargvāciņu.

**Pulkstenis**

Būvvieta radio iebūvētais pulkstenis darbojas no atsevišķa elektrobarošanas avota. Ja bateriju nodalījumā ir ievietotas pietiekošas ietilpības bufera baterijas (skatīt sadaļu „Bufera bateriju ievietošana vai nomaīņa” lappusē 151), pulksteņa iestādījumi saglabājas arī tad, ja būvvieta radio nesaņem elektrobarošanu no maīnsprīeguma elektrotīkla vai no akumulatora.

**Pulksteņa rādījumu iestādīšana**

- Lai iestādītu pulksteņa rādījumus, nospiediet pulksteņa iestādīšanas taustiņu **⊕ 10** un turiet to nospiestu, līdz indikatorā **e** sāk mirgot stundu rādījumi.
- Atkārtoti nospiediet taustiņu meklēšanai virzienā uz priekšu **▶▶ 12** vai taustiņu meklēšanai atpakaļvirzienā **◀◀ 11**, līdz indikatorā kļūst redzami pareizi stundu rādījumi.
- Vēlreiz nospiediet taustiņu **⊕ 10** un turiet to nospiestu, līdz indikatorā **e** sāk mirgot minūšu rādījumi.
- Atkārtoti nospiediet taustiņu meklēšanai virzienā uz priekšu **▶▶ 12** vai taustiņu meklēšanai atpakaļvirzienā **◀◀ 11**, līdz indikatorā kļūst redzami pareizi minūšu rādījumi.
- Lai pulksteņa iestādījumus fiksētu atmiņā, nospiediet taustiņu **⊕ 10** trešo reizi.

**Norādījumi darbam****Pareiza apiešanās ar akumulatoru**

Sargājiet akumulatoru no mitruma un ūdens.

Uzglabājiet akumulatoru tikai pie temperatūras no –20 °C līdz 50 °C. Vasarā neatstājiet akumulatoru vietās ar paaugstinātu temperatūru, piemēram, automašīnas salonā.

Jauna vai ilgāku laiku nelietota akumulatora ietilpība sasniedz nominālo vērtību tikai pēc aptuveni 5 uzlādes un izlādes cikliem.

Ja manāmi samazinās izstrādājuma darbības laiks starp akumulatora uzlādēm, tas rāda, ka akumulators ir nolietojies un to nepieciešams nomainīt.



Ievērojiet norādījumus par atbrīvošanos no nolietotajiem izstrādājumiem.

## Kļūmes un to novēršana

Kļūmes cēlonis	Novēršana
<b>Būvvieta radio nedarbojas</b>	
Netiek nodrošināta elektrobarošana	(Līdz galam) pievienojiet elektrotikla adaptera kontakt-dakšu un tā instrumenta kontaktspraudni vai uzlādētu akumulatoru
Būvvieta radio ir pārāk atdzisis vai pārāk sakarsis	Nogaidiet, līdz būvvieta radio temperatūra nonāk pieļaujamā vērtību robežās
<b>Būvvieta radio nedarbojas no elektrotikla</b>	
Ir bojāts elektrotikla adapters vai tā savienošais kabelis	Pārbaudiet elektrotikla adapteru un tā savienošo kabeli un vajadzības gadījumā nomainiet šīs daļas
Tiek lietots nepiemērots elektrotikla adapters	Lietojiet vienīgi Bosch oriģinālo elektrotikla adapteru (to var iegādāties arī kā rezerves daļu)
<b>Būvvieta radio nedarbojas no akumulatora</b>	
Akumulatora kontakti ir netīri	Notīriet akumulatora kontaktus, piemēram, vairākkārt pievienojot akumulatoru uzlādes ierīcei un atvienojot no tās, vai arī nomainiet akumulatoru
Akumulators ir bojāts	Nomainiet akumulatoru
Akumulators ir pārāk sakarsis vai pārāk atdzisis	Nogaidiet, līdz akumulatora temperatūra nonāk pieļaujamā vērtību robežās
<b>Būvvieta radio pēkšņi atsakās darboties</b>	
Nav pareizi vai līdz galam pievienots elektrotikla adapters vai akumulators	Pareizi un līdz galam pievienojiet elektrotikla adapteru vai akumulatoru
<b>Ir slikta radioutzveršanas kvalitāte</b>	
Tiek novēroti traucējumi, ko nosaka citu elektroierīču darbība vai neizdevīga atrašanās vieta	Pārvietojiet būvvieta radio uz citu vietu, kur tiek nodrošināta labāka uztveršanas kvalitāte un/vai tas atrodas tālāk no elektroniskajām ierīcēm
<b>Ir traucēta pulksteņa indikācija</b>	
Ir nolietojušās bufera baterijas	Nomainiet bufera baterijas
Nav pareiza bufera bateriju pievienošanas polaritāte	Pievienojiet bufera baterijas pareizi
Ja šeit aprakstītie pasākumi nav pietiekami kļūmes novēršanai, griezties Bosch pilnvarotā tehniskās apkalpošanas iestādē.	

## Apkalpošana un apkope

### Apkalpošana un tīrīšana

Lai būvvieta radio darbotos kvalitatīvi un bez atteikumiem, uz turiet to tīru.

Apslaukiet izstrādājumu ar mitru, mikstu lupatiņu. Nelietojiet apkopei ķīmiski aktīvus tīrīšanas līdzekļus vai organiskos šķīdinātājus.

### Klientu konsultāciju dienests un konsultācijas par lietošanu

Klientu konsultāciju dienesta darbinieki atbildēs uz Jūsu jautājumiem par izstrādājuma remontu un apkalpošanu, kā arī par rezerves daļu iegādi. Izklājuma zīmējumus un informāciju par rezerves daļām var atrast arī interneta vietnē:

**www.bosch-pt.com**

Bosch klientu konsultāciju grupa centīsies Jums palīdzēt vislabākajā veidā, sniedzot atbildes uz jautājumiem par mūsu izstrādājumiem un to piederumiem.

Veicot saraksti un pasūtot rezerves daļas, lūdzam noteikti norādīt 10 zīmju izstrādājuma numuru, kas atrodams uz būvvieta radio marķējuma plāksnītes.

### Latvijas Republika

Robert Bosch SIA  
Bosch elektroinstrumentu servisa centrs  
Dzelzavas ielā 120 S  
LV-1021 Rīga  
Tālr.: 67146262  
Telefakss: 67146263  
E-pasts: service-pt@lv.bosch.com

### Transportēšana

Uz izstrādājumam pievienotajiem litija-jonu akumulatoriem attiecas noteikumi par bīstamo kravu pārvadāšanu. Lietotājs var transportēt akumulatorus ielu transporta plūsmā bez papildu nosacījumiem.

Pārsūtot tos ar trešo personu starpniecību (piemēram, ar gaisa transporta vai citu transporta aģentūru starpniecību), jāievēro īpaši sūtījuma iesaiņošanas un marķēšanas noteikumi. Tāpēc sūtījumu sagatavošanas laikā jāpieaicina kravu pārvadāšanas speciālists.

Pārsūtiet akumulatoru tikai tad, ja tā korpuss nav bojāts. Aizīmējiet vaļējos akumulatora kontaktus un iesaiņojiet akumulatoru tā, lai tas iesaiņojumā nepārvietotos.

Lūdzam ievērot arī ar akumulatoru pārsūtīšanu saistītos nacionālos noteikumus, ja tādi pastāv.

### Atbrīvošanās no nolietotajiem izstrādājumiem



Nolietotie būvvieta radio, elektrotikla adapteri, akumulatori, piederumi un iesaiņojuma materiāli jāpakļauj otrreizējai pārstrādei apkārtējai videi nekaitīgā veidā.

Neizmetiet būvvieta radio, elektrotikla adapterus un akumulatorus vai baterijas sadzīves atkritumu tvertnē!

## 154 | Lietuviškai

## Tikai ES valstīm



Atbilstoši Europos Sąveikos direktyvai 2012/19/ES par nolieotajām elektriskajām un elektroniskajām ierīcēm, lietošanai nederīgās elektroiekārtas, kā arī, atbilstoši direktyvai 2006/66/EK, bojātie vai nolietotie akumulatori un baterijas jāsavāc atsevišķi un jānogādā otrreizējai pārstrādei apkārtējai vidi nekaitīgā veidā.

## Akumulatori un baterijas



## Litija-jonu akumulatori

Lūdzam ievērot sadaļā „Transportēšana“ (lappuse 153) sniegtos norādījumus.

Tiesības uz izmaiņām tiek saglabātas.

## Lietuviškai

## Saugos nuorodos

**⚠ ĮSPĖJIMAS** Perskaitykite visas saugos nuorodas ir instrukcijas, o taip pat statybų aikštelės radijo užpakalinėje pusėje pateiktą informaciją. Nesilaikant saugos nuorodų ir reikalavimų gali trenkti elektros smūgis, kilti gaisras, galima susižaloti ir sužaloti kitus asmenis.

Išsaugokite visas saugos nuorodas ir instrukcijas, kad ir ateityje galėtumėte jomis pasinaudoti.

Saugos nuorodose vartojama sąvoka „statybų aikštelės radijas“ apibūdina iš tinklo maitinamą statybų aikštelės radiją (su tinklo adapteriu) ir akumuliatorinį statybų aikštelės radiją (be tinklo adapterio).

- ▶ **Darbo vieta turi būti švari ir gerai apšviesta.** Netvarkinga arba blogai apšviesta darbo vieta gali tapti nelaimingų atsitikimų priežastimi.
- ▶ **Tinklo adapterio kištukas turi atitikti tinklo kištukinio lizdo tipą.** Kištuko jokių būdu negalima modifikuoti. Nenaudokite kištuko adapterių su statybų aikštelių radijais. Originalūs kištukai, tiksliai tinkantys elektros tinklo kištukiniam lizdui, sumažina elektros smūgio pavojų.
- ▶ **Nenaudokite tinklo adapterio laido ne pagal paskirtį, t. y. neneškite statybų aikštelės radijo laikydami už laido, nenaudokite laido jam pakabinti ir netempkite už laido, norėdami iš kištukinio lizdo ištraukti kištuką.** Saugokite maitinimo laidą nuo karščio, tepalų, aštrių briaunų ir besisukančių dalių. Pažeisti arba susipynę laidai padidina elektros smūgio pavojų.
- ▶ **Jei statybų aikštelės radiją naudojate prijungtą prie elektros tinklo, visiškai išvyniokite tinklo adapterio jungiamąjį laidą.** Priešingu atveju jungiamasis laidas gali įšilti.
- ▶ **Pasirūpinkite, kad tinklo kištuką bet kada būtų galima ištraukti.** Tinklo kištukas yra vienintelė galimybė atjungti statybų aikštelės radiją nuo maitinimo tinklo.



**Saugokite statybų aikštelės radiją ir tinklo adapterį nuo lietaus ir drėgmės.** Į statybų aikštelės radiją arba tinklo adapterį patekęs vanduo padidina elektros smūgio riziką.

- ▶ **Statybų aikštelės radiją ir tinklo adapterį laikykite švarius.** Nešvarumai kelia elektros smūgio pavojų.
- ▶ **Kiekvieną kartą prieš pradėdami naudoti statybų aikštelės radiją, patikrinkite tinklo adapterį, laidą ir kištuką.** Jei pastebite pažeidimų, statybų aikštelės radijo nenaudokite. Neardykite statybų aikštelės radijo ir tinklo adapterio patys, o dėl jų remonto kreipkitės tik į kvalifikuotą specialistą. Remontuojant turi būti naudojami tik originalios atsarginės dalys. Pažeisti statybų aikštelės radijai, tinklo adapteriai, laidai ir kištukai padidina elektros smūgio pavojų.
- ▶ **Šis statybų aikštelės radijas nėra skirtas, kad juo naudotųsi vaikai ar asmenys su fizinėmis, jutiminėmis ir dvasinėmis negalėmis arba asmenys, kuriems trūksta patirties arba žinių.** Šį statybų aikštelės radiją gali naudoti 8 metų ir vyresni vaikai bei asmenys su fizinėmis, jutiminėmis ir dvasinėmis negalėmis arba asmenys, kuriems trūksta patirties ar žinių, jei juos prižiūri ir už jų saugumą atsako atsakingas asmuo arba jie buvo instruktuoti, kaip saugiai naudoti statybų aikštelės radiją ir žino apie gresiančius pavojus. Priešingu atveju įrankis gali būti valdomas netinkamai ir kyla sužeidimų pavojus.
- ▶ **Stebėkite vaikus prietaisą naudodami, valydami ir atlikdami jo techninę priežiūrą.** Taip bus užtikrinama, kad vaikai su statybų aikštelės radiju nežaistų.
- ▶ **Neardykite akumulatoriaus.** Galimas trumpojo sujungimo pavojus.
- ▶ **Saugokite akumuliatorių nuo karščio, pvz., taip pat ir nuo ilgo saulės spindulių poveikio, ugnies, vandens ir drėgmės.** Išskyla sprogiimo pavojus.
- ▶ **Šalia ištraukto akumulatoriaus nelaidekite sąvaržėlių, monetų, raktų, vinių, varžtų ar kitokių metalinių daiktų, kurie galėtų užtrumpinti kontaktus.** Įvykus akumulatoriaus kontaktų trumpajam sujungimui galima nusideginti arba gali kilti gaisras.
- ▶ **Netinkamai naudojant akumuliatorių, iš jo gali ištekti skystis.** Venkite kontakto su šiuo skysčiu. Jei skysčio pateko ant odos, nuplaukite jį vandeniu, jei pateko į akis – nedelsdami kreipkitės į gydytoją. Akumulatoriaus skystis gali sudirginti ir nudeginti odą.
- ▶ **Pažeidus akumuliatorių ar netinkamai jį naudojant, gali išsiveržti garai.** Išvėdinkite patalpą, o jei atsirado negalavimų, kreipkitės į gydytoją. Šie garai gali sudirginti kvėpavimo takus.
- ▶ **Akumuliatoriui įkrauti naudokite tik tuos įkroviklius, kuriuos rekomenduoja gamintojas.** Naudojant kitokio tipo akumuliatoriams skirtą įkroviklį, išskyla gaisro pavojus.
- ▶ **Akumuliatorių naudokite tik su statybų aikštelės radiju ir (arba) Bosch elektriniu įrankiu.** Tik taip apsaugosite akumuliatorių nuo pavojingos perkrovos.
- ▶ **Aštrūs daiktai, pvz., viny ar atsuktuvai, arba išorinė jėga gali pažeisti akumuliatorių.** Dėl to gali įvykti vidinis

trumpasis jungimas ir akumulatorius gali sudegti, pradėti rūkti, sprogti ar perkaisti.

- **Perskaitykite prietaiso, kurį jungiate prie statybų aikštelės radijo, naudojimo instrukcijoje pateiktas saugos ir darbo nuorodas ir griežtai jų laikykitės.**

## Gaminio ir techninių duomenų aprašas



**Perskaitykite visas šias saugos nuorodas ir reikalavimus.** Jei nepaisysite žemiau pateiktų saugos nuorodų ir reikalavimų, gali trenkti elektros smūgis, kilti gaisras ir galite sunkiai susižaloti arba sužaloti kitus asmenis.

Prašome atlenkti naudojimo instrukcijos atlenkiamąjį puslapį, kuriame pavaizduotas statybų aikštelės radijas, ir skaitant laikyti jį atversta.

### Pavaizduoti prietaiso elementai

Pavaizduotų sudedamųjų dalių numeriai atitinka statybų aikštelės radijo schemose nurodytus numerius.

- 1 Rankena prietaisui pernešti
- 2 Garsiakalbis
- 3 Įjungimo-išjungimo mygtukas
- 4 Skambesio rankinio nustatymo mygtukas „Equalizer“
- 5 Garso stiprumo/žemo dažnio/aukšto dažnio mažinimo mygtukas „Vol -“
- 6 Garso stiprumo/žemo dažnio/aukšto dažnio didinimo mygtukas „Vol +“
- 7 Strypinė antena
- 8 Ekranas
- 9 Programiniai atminties mygtukai
- 10 Laiko nustatymo mygtukas ⌚
- 11 Paieškos atgal mygtukas ◀◀
- 12 Paieškos pirmyn mygtukas ▶▶
- 13 Garso nutildymo mygtukas „Mute“
- 14 Garso šaltinio parinkties mygtukas „Source“
- 15 Akumulatorius\*
- 16 Akumulatoriaus atblokovimo klavišas
- 17 Akumulatoriaus skyrius
- 18 Baterijų skyriaus dangtelio varžtas
- 19 Baterijų skyriaus dangtelis
- 20 Dėtuvės dangtelis
- 21 Dėtuvės fiksuojamoji svirtelė
- 22 „AUX IN“ įvorė
- 23 12 V jungiamoji įvorė
- 24 Tinklo adapteris
- 25 Prietaiso kištukas
- 26 „AUX“ laidas

\*Pavaizduoti ar aprašyti priedai į tiekiamą standartinį komplektą neįeina. Visą papildomą įrangą rasite mūsų papildomos įrangos programoje.

### Ekranos simboliai

- a Radijo dažnio indikatorius
- b Akumulatoriaus įkrovos indikatorius
- c Stereo imtuvo indikatorius
- d Tylos įjungimo indikatorius
- e Daugifunkcinis indikatorius
- f Garso šaltinio indikatorius

### Techniniai duomenys

Statybų aikštelės radijas		GML 10,8 V-LI
Gaminio numeris		3 601 D29 2..
Buferinės baterijos		2 x 1,5 V (LR03/AAA)
Akumulatorius	V	10,8
Svoris pagal „EPTA-Procedure 01/2003“	kg	1,4
Leidžiamoji aplinkos temperatūra		
– įkraunant	°C	0...+45
– įrankiui veikiant*	°C	-10...+40
– sandėliuojant	°C	-20...+50
Rekomenduojami akumulatoriai		GBA 10,8 V ...
Rekomenduojami krovikliai		AL 11..
<b>Garso režimas/radijas</b>		
Darbinė įtampa		
– naudojant su tinklo adapteriu	V	12
– naudojant su akumulatoriumi	V	10,8
Stiprintuvo nominalioji galia (naudojant su tinklo adapteriu)		2 x 5 W
Radijo dažnių diapazonai		
– UTB	MHz	87,5–108
– VB	kHz	531–1602
* ribota galia, esant temperatūrai < 0 °C		
Techniniai duomenys nustatyti su tiekiamame komplekte esančiais akumulatoriais.		
<b>Tinklo adapteris</b>		
Gaminio numeris		1 600 A00 0..
Įeinamoji įtampa	V~	100–240
Dažnis	Hz	50/60
Įeinamoji srovė	mA	500
Išeinamoji įtampa	V=	12
Išeinamoji srovė	mA	1500
Svoris pagal „EPTA-Procedure 01/2003“	kg	0,2
Apsaugos klasė		□/II

### Montavimas

#### Elektros energijos tiekimas į statybų aikštelės radiją

Elektros energija statybų aikštelės radijui gali būti tiekama iš tinklo adapterio **24** arba įstatyto ličio jonų akumulatoriaus **15**.

## 156 | Lietuviškai

**Naudojimas su akumulatoriumi**

**Nuoroda:** naudojant akumulatorius, kurie nėra skirti statybų aikštelės radijui, statybų aikštelės radijas gali pradėti netinkamai veikti ar gali būti pažeistas.

**Nuoroda:** akumulatorius tiekiamas iš dalies įkrautas. kad akumulatorius veiktų visa galia, prieš pirmąjį naudojimą akumulatorių kroviklyje visiškai įkraukite.





► **Naudokite tik techninių duomenų skyriuje nurodytus kroviklius.** Tik šie krovikliai yra tinkami naudoti su statybų aikštelės radijui skirtais ličio jonų akumulatoriais.

Ličio jonų akumulatorių galima įkrauti bet kada, eksploatavimo trukmė dėl to nesutrumpėja. Krovimo proceso nutraukimas akumulatoriui nekenkia.

Akumulatorių į akumulatoriaus skyrių **17** įdėkite taip, kad akumulatoriaus jungtys priglustų prie akumulatoriaus skyriuje **17** esančių jungčių ir kad jis akumulatoriaus skyriuje užsifikuotų.

Akumulatoriaus įkrovos indikatorius **b** užsidega ekrane, kai įstatomas pakankamos įtampos akumulatorius, o statybų aikštelės radijas tinklo adapteriu **24** nėra sujungtas su elektros tinklu.

Akumulatoriaus įkrovos indikatorius **b** informuoja apie esamą akumulatoriaus būklę. Jei akumulatoriaus įkrovos indikatorius mirksi, akumulatorių reikia įkrauti.

Indikatorius	Talpa
	≥ 2/3
	≥ 1/3
	< 1/3
	Atsarga
	Akumulatorius išsikrovęs

Norėdami akumulatorių **15** išimti, paspauskite akumulatoriaus atblokovimo klavišus **16** ir išimkite jį iš akumulatoriaus skyriaus **17**.

**Naudojimas su tinklo adapteriu**

► **Atkreipkite dėmesį į tinklo įtampą!** Maitinimo šaltinio įtampa tinklo adapteriui turi sutapti su tinklo adapterio forminėje lentelėje nurodytais duomenimis.

Atidarykite 12 V jungiamosios įvorės **23** apsauginį dangtelį. 12 V tinklo adapterio kištuką **25** įstatykite į jungiamąją įvorę **23**. Jjunkite tinklo adapterį į elektros tinklą.

► **Naudokite tik originalų Bosch tinklo adapterį, skirtą jūsus statybų aikštelės radijui.** Tik taip galėsite užtikrinti neprikaištingą statybų aikštelės radijo veikimą.

Kai ištraukiate prietaiso kištuką, kad apsaugotumėte nuo nesvarumų, uždarykite 12 V jungiamosios įvorės **23** apsauginį dangtelį.

Nenaudojamą tinklo adapterį **24** galima laikyti statybų aikštelės radijo dėtuveje. Atfiksukite fiksuojamąją svirtelę **21** ir atidarykite dėtuves dangtelį **20**.

**Buferinių baterijų įdėjimas ir keitimas**

Norint statybų aikštelės radijui išsaugoti laiką, reikia įdėti buferines baterijas. Tuo tikslu rekomenduojama naudoti šarmines mangano baterijas.

Norėdami atidaryti baterijų skyrių, išsukite varžtą **18** ir nuimkite baterijų skyriaus dangtelį **19**. Įdėkite buferines baterijas. Įdėdami baterijas atkreipkite dėmesį į baterijų skyriaus dangtelio išorinėje pusėje nurodytus baterijų polių.

Vėl uždėkite baterijų skyriaus dangtelį **19** ir prisukite jį varžtu **18**.

Jei silpsta statybų aikštelės radijo indikatorius **e** ir nebeišsaugomas paros laikas, pakeiskite buferines baterijas.

Visada kartu pakeiskite visas baterijas. Naudokite tik vieno gamintojo ir vienodos talpos baterijas.

► **Jei statybų aikštelės radijo nenaudosite ilgesnį laiką, išimkite iš jo buferines baterijas.** Ilgiau laikomos buferinės baterijos dėl korozijos gali pradėti irti ir savaime išsikrauti.

**Naudojimas**

► **Saugokite statybų aikštelės radiją nuo lietaus ir tiesioginių saulės spindulių.** Statybų aikštelės radijas skirtas naudoti tik sausose patalpose.

**Garso režimas****Įjungimas ir išjungimas**

Norėdami statybų aikštelės radiją **įjungti**, paspauskite įjungimo-išjungimo mygtuką **3**. Suaktyvinamas ekranas **8** ir parodomi prieš paskutinį statybų aikštelės radijo išjungimą nustatytą garso šaltiniai.

**Nuoroda:** pirmą kartą naudodami su akumulatoriumi arba po ilgesnės statybų aikštelės radijo nenaudojimo pertraukos, norint įjungti, įjungimo-išjungimo mygtuką **3** gali reikėti paspausti kelis kartus arba šiek tiek ilgiau palaikyti paspaustą. Kiekvieną kartą paspaudžiant mygtuką, kelioms sekundėms apšviečiamas ekranas **8**.

Norėdami statybų aikštelės radiją **išjungti**, paspauskite įjungimo-išjungimo mygtuką **3**. Esamieji garso šaltinio nustatymai išsaugomi.

Tausokite energiją ir statybų aikštelės radiją įjunkite tik tada, kai naudojotės.

**Garso stiprumo nustatymas**

Įjungus statybų aikštelės radiją, visada būna nustatytas vidutinis garso stiprumas (vertė 10).

Norėdami padidinti garso stiprumą, spauskite mygtuką „Vol +“ **6**, norėdami sumažinti garso stiprumą, spauskite mygtuką „Vol –“ **5**. Garso stiprumo nustatymas „VL“ (vertė nuo 0 iki 20) kelias sekundes parodomas ekrano indikatoriuje **e**.

Prieš nustatydami ar keisdami radijo stotį, nustatykite mažesnę garso stiprumo vertę, o prieš įjungdami išorinį garso šaltinį – vidutinę vertę.

Norėdami išjungti garsą, galite paspausti mygtuką „Mute“ **13**. Norėdami garsą vėl įjungti, arba iš naujo paspauskite mygtuką „Mute“ **13**, arba garso stiprumo mygtukus „Vol +“ **6** ar „Vol –“ **5**.

### Skambesio nustatymas

Optimaliam skambesiu užtikrinti, statybų aikštelės radijuje yra integruotas ekvalaizeris.

Norėdami rankiniu būdu pakeisti žemų dažnių lygį, vieną kartą paspauskite mygtuką „**Equalizer**“ **4**. Ekrane atsiranda „**BA**“, o indikatoriuje **e** – išsaugota žemų dažnių lygio vertė. Norėdami nustatyti aukštų dažnių lygį, dar kartą paspauskite mygtuką „**Equalizer**“ **4**, indikatoriuje **e** atsiranda „**TR**“ bei išsaugota aukštų dažnių lygio vertė.

Žemų ir aukštų dažnių lygį galima keisti nuo –5 iki +5. Norėdami parodytą vertę padidinti, spauskite mygtuką „**Vol +**“ **6**, norėdami sumažinti – mygtuką „**Vol –**“ **5**. Pakeistos vertės automatiškai išsaugomos, kai rodmuo **e**, praėjus kelioms sekundėms po paskutinio mygtuko paspaudimo, vėl persijungia į laiko rodmenis.

### Garso šaltinio parinkimas

Norėdami pasirinkti garso šaltinį, pakartotinai spauskite mygtuką „**Source**“ **14**, kol ekrane atsiras pageidaujamo vidinio garso šaltinio **f** (žr. „Radijo stoties nustatymas ir išsaugojimas“, 157 psl.) arba išorinio garso šaltinio (žr. „Išorinių garso šaltinių prijungimas“, 157 psl.) indikatorius:

- „**FM**“: radijas UTB bangomis,
- „**AM**“: radijas VB bangomis,
- „**AUX**“: išorinis garso šaltinis (pvz., CD grotuvas) per 3,5 mm įvorę **22**.

### Strypinės antenos nukreipimas

Statybų aikštelės radijas pateikiamas su pritvirtinta strypine antena **7**. Naudodami radijo režimu, strypinę anteną nukreipkite ta kryptimi, kuria yra geriausias bangų priėmimas.

Jei bangų priėmimas nepakankamai geras, statybų aikštelės radiją pastatykite kitoje vietoje, kurioje yra geresnis bangų priėmimas.

**Nuoroda:** Statybų aikštelės radiją naudojant netoli radijo stočių, radijo aparatų ar kitų elektroninių prietaisų, gali pasitaikyti radijo bangų priėmimo trikdžių.

### Radijo stoties nustatymas ir išsaugojimas

Pakartotinai spauskite garso šaltinio parinkties mygtuką „**Source**“ **14**, kol indikatoriuje **f** atsiras ultratrumpųjų bangų (UTB) priėmimo diapazono indikatorius „**FM**“ arba vidutinių bangų (VB) priėmimo diapazono indikatorius „**AM**“.

Norėdami **nustatyti tam tikrą radijo dažnį**, spauskite paieškos pirmyn mygtuką **▶▶▶ 12**, kad dažnį padidintumėte, ir paieškos atgal mygtuką **◀◀◀ 11**, kad dažnį sumažintumėte. Ekrano indikatoriuje **a** parodomas esamasis dažnis.

Norėdami **ieškoti radijo stočių su didelio stiprumo signalu**, spauskite paieškos pirmyn mygtuką **▶▶▶ 12** arba paieškos atgal mygtuką **◀◀◀ 11** ir šiek tiek palaikykite paspaustą. Atrastos radijo stoties dažnis parodomas ekrano indikatoriuje **a**.

Kai priimamas signalas pakankamai stiprus, statybų aikštelės radijas automatiškai persijungia į stereo priėmimo režimą. Ekrane rodomas stereo priėmimo indikatorius **c**.

Norėdami **išsaugoti nustatytą stotį**, paspauskite vieną iš programinių atminties mygtukų **9** ir palaikykite paspaustą 3 s. Kai tik indikatoriuje užsidega **e**, „**PR**“ bei pasirinkto programinio atminties mygtuko numeris, stotis yra išsaugoma.

Galite išsaugoti 5 UTB stotis ir 5 VB stotis. Atkreipkite dėmesį, kad jau užimtoje vietoje pasirinkus iš naujo, užrašoma naujai nustatyta radijo stotis.

Norėdami **paleisti išsaugotą stotį**, trumpai paspauskite atitinkamą programinį atminties mygtuką **9**. Indikatoriuje **e** kelioms sekundėms užsidega „**PR**“ bei programos atminties numeris.

### Išorinių garso šaltinių prijungimas

Be integruoto radijo gali groti ir įvairūs išoriniai garso šaltiniai. Nuimkite „**AUX IN**“ įvorės **22** apsauginį dangtelį. „**AUX**“ laido **26** kampinį 3,5 mm kištuką įstatykite į įvorę (žr. paveikslėly puslapiuose su schemomis). „**AUX**“ laido kitą kištuką prijunkite prie tinkamo garso šaltinio.

Norėdami įjungti prijungtą garso šaltinį, pakartotinai spauskite garso šaltinio parinkties mygtuką „**Source**“ **14**, kol ekrano indikatoriuje **f** atsiras „**AUX**“.

Kai ištraukiate „**AUX**“ laido kištuką, kad apsaugotumėte nuo nešvarumų, vėl uždėkite „**AUX IN**“ įvorės **22** apsauginį dangtelį.

### Laiko indikatorius

Statybų aikštelės radijas turi laiko indikatorius, maitinamą iš atskiro energijos šaltinio. Jei baterijų skyriuje yra įdėtos pakankamos talpos buferinės baterijos (žr. „Baterijų baterijų įdėjimas ir keitimas“, 156 psl.), laiką galima išsaugoti net ir tada, kai statybų aikštelės radijas yra atjungtas nuo elektros tinklo ar akumulatoriaus.

### Laiko nustatymas

- Norėdami nustatyti laiką, spauskite laiko nustatymo mygtuką **⊖ 10**, kol indikatoriuje **e** pradės mirksėti valandų skaitmuo.
- Pakartotinai spauskite paieškos pirmyn mygtuką **▶▶▶ 12** arba paieškos atgal mygtuką **◀◀◀ 11**, kol bus parodytas tinkamas valandų skaitmuo.
- Dar kartą paspauskite mygtuką **⊖ 10**, kad indikatoriuje **e** pradėtų mirksėti minučių skaitmuo.
- Pakartotinai spauskite paieškos pirmyn mygtuką **▶▶▶ 12** arba paieškos atgal mygtuką **◀◀◀ 11**, kol bus parodytas tinkamas minučių skaitmuo.
- Kad išsaugotumėte laiko nustatymus, trečią kartą paspauskite mygtuką **⊖ 10**.

### Darbo patarimai

#### Nuorodos, kaip optimaliai elgtis su akumulatoriumi

Saugokite akumuliatorių nuo drėgmės ir vandens.

Akumuliatorių sandėliuokite tik nuo –20 °C iki 50 °C temperatūroje. Pvz., nepalikite akumulatoriaus vasarą automobilyje.

Naujas arba ilgą laiką nenaudotas akumuliatorius visą galiną mą išvystys tik po maždaug 5 įkrovimo – iškrovimo ciklų.

Pastebimas įkrauto akumulatoriaus veikimo laiko sutrumpėjimas rodo, kad akumuliatorius susidėvėjo ir jį reikia pakeisti.

Vadovaukitės pateiktomis nuorodomis dėl prietaiso ir akumulatoriaus šalinimo.

158 | Lietuviškai

**Gedimai – priežastys ir pašalinimas**

Priežastis	Pašalinimas
<b>Statybų aikštelės radijas neveikia</b>	
Netiekama elektros energija	Išstatykite tinklo adapterį ir prietaiso kištuką arba (visiškai) įkraudą akumuliatorių
Statybų aikštelės radijas per šiltas arba per šaltas	Palaukite, kol statybų aikštelės radijas pasieks darbinę temperatūrą
<b>Statybų aikštelės radijas neveikia, kai jis prijungtas prie elektros tinklo</b>	
Pažeistas tinklo adapteris arba jungiamasis laidas	Tinklo adapterį ir jungiamąjį laidą patikrinkite ir, jei reikia, kreipkitės į specialistus, kad pakeistų
Prijungtas netinkamas tinklo adapteris	Naudokite originalų Bosch tinklo adapterį (galima įsigyti ir kaip atsarginę dalį)

**Statybų aikštelės radijas neveikia, kai naudojamas su akumuliatoriumi**

Nešvarūs akumuliatoriaus kontaktai	Nuvalykite akumuliatoriaus kontaktus (pvz., daug kartų įstatykite ir išimkite akumuliatorių), jei reikia, akumuliatorių pakeiskite
Akumuliatorius pažeistas	Akumuliatorių pakeiskite
Akumuliatorius per šiltas arba per šaltas	Palaukite, kol akumuliatorius pasieks darbinę temperatūrą

**Statybų aikštelės radijas staiga nustojo veikti**

Netinkamai arba nevisiškai įstatytas tinklo adapteris ar akumuliatorius	Tinkamai ar visiškai įstatykite tinklo adapterį ar akumuliatorių
---	--

**Blogai priimamos radijo bangos**

Trikdo kiti prietaisai arba netinkama pastatymo vieta	Statybų aikštelės radiją pastatykite kitoje vietoje, kurioje yra geresnis bangų priėmimas, arba pastatykite toliau nuo kitų elektroninių prietaisų
---	--

**Su trikdžiais rodomas laikas**

Išsikrovusi laiko indikatorius	Pakeiskite buferines baterijas
Buferinės baterijos įdėtos netinkamai nustačius polius	Buferines baterijas įdėkite tinkamai nustačius polius

Nepašalinus gedimo aukščiau aprašytomis priemonėmis, reikia kreiptis į įgaliotą Bosch klientų aptarnavimo skyrių.

**Priežiūra ir servisas****Priežiūra ir valymas**

Kad statybų aikštelės radijas gerai ir saugiai veiktų, jį laikykite švarų.

Visus nešvarumus nuvalykite drėgnu minkštu skudurėliu. Negalima naudoti jokių aštrių plovimo priemonių ir tirpiklių.

**Klientų aptarnavimo skyrius ir naudotojų konsultavimo tarnyba**

Klientų aptarnavimo skyriuje gausite atsakymus į klausimus, susijusius su jūsų gaminio remontu, technine priežiūra bei at-sarginėmis dalimis. Detalios brėžiniai ir informaciją apie at-sargines dalis rasite čia:

**www.bosch-pt.com**

Bosch naudotojų konsultavimo tarnybos specialistai mielai atsakys į klausimus apie mūsų gaminius ir papildomą įrangą. Ieškant informacijos ir užsakant atsargines dalis prašome būtinai nurodyti dešimtženklį gaminio numerį, esantį statybų aikštelės radijo firminėje lentelėje.

**Lietuva**

Bosch įrankių servisas

Informacijos tarnyba: (037) 713350

Įrankių remontas: (037) 713352

Faksas: (037) 713354

El. paštas: service-pt@lv.bosch.com

**Transportavimas**

Kartu pateikiamų ličio jonų akumuliatorių gabenimui taikomos pavojingų krovinių gabenimą reglamentuojančių įstatymų nuostatos. Naudotojui akumuliatorius gabenti keliais leidžiama be jokių apribojimų.

Jei siunčiant pasitelkiami tretieji asmenys (pvz., oro transportas, ekspedijavimo įmonė), būtina atsižvelgti į pakuotei ir ženkliniui taikomus ypatingus reikalavimus. Būtina, kad rengiant siuntą dalyvautų pavojingų krovinių gabenimo specialistas.

Siųskite tik tokius akumuliatorius, kurių nepažeistas korpusas. Apliuokite kontaktus ir supakuokite akumuliatorių taip, kad jis pakuotėje nejudėtų.

Taip pat laikykitės ir esamų papildomų nacionalinių taisyklių.

**Šalinimas**

Statybų aikštelės radijas, tinklo adapteriai, akumuliatoriai, papildoma įranga ir pakuotės turi būti perdirbami aplinkai nekenksmingu būdu.

Statybų aikštelės radijų, tinklo adapterių ir akumuliatorių/ baterijų nemeskite į buitinių atliekų konteinerius!

**Tik ES šalims:**

Pagal Europos direktyvą 2012/19/ES dėl elektros ir elektroninės įrangos atliekų ir pagal Europos direktyvą 2006/66/EB dėl baterijų ir akumuliatorių bei baterijų ir akumuliatorių atliekų, naudoti nebetinkami elektriniai prietaisai ir akumuliatoriai bei baterijos turi būti surenkami atskirai ir perdirbami aplinkai nekenksmingu būdu.

**Akumuliatoriai ir baterijos****Ličio jonų:**

Prašome laikytis skyriuje „Transportavimas“, psl. 158 pateiktą nuorodą.

Galimi pakeitimai.

## الصيانة والخدمة

### الصيانة والتنظيف

حافظ على نظافة مذياع الورشات للعمل بشكل جيد وآمن. امسح الأوساخ بواسطة قطعة نسيج طرية ورطبة. لا تستعمل مواد التنظيف أو المواد المحملة.

### خدمة الزبائن ومشورة الاستخدام

يجب مركز خدمة الزبائن على أسئلتكم بصدد تصليح وصيانة المنتج وأيضاً بما يخص قطع الغيار. يعثر على الرسوم الممددة وعلى المعلومات عن قطع الغيار بموقع: [www.bosch-pt.com](http://www.bosch-pt.com)

سيكون من دواعي سرور فرقة مشورة الاستخدام بشركة بوش أن تساعدكم بخصوص الأسئلة عن منتجاتنا وتوابعها. يرجى ذكر رقم الصنف بالمراتب العشر حسب لائحة طراز مذياع الورشات بشكل ضروري عند الاستشارة وعند إرسال طلبيات قطع الغيار. يرجى التوجه إلى التاجر المختص بما يتعلّق بأمر الضمان والتصليح وتأمين قطع الغيار.

### النقل

تخضع مراكم إيونات الليثيوم المركبة لأحكام قانون المواد الخطيرة. يسمح للمستخدم أن يقوم بنقل المراكم على الطرقات دون التقيد بأية شروط إضافية. عندما يتم إرسالها عن طريق طرف آخر (مثلاً: الشحن الجوي أو شركة شحن)، يتوجب التقيد بشروط خاصة بصدد التغليف والتعليم. ينبغي استشارة خبير متخصص بنقل المواد الخطيرة عندما يرغب بتحضير القطعة المرغوب إرسالها في هذه الحالة.

ارسل المراكم فقط إن كان هيكليها سليم. احجب الملامسات المفتوحة بلاصقات وغلف المراكم بحيث لا يتحرك في الطرد. يرجى أيضاً مراعاة الأحكام الوطنية الإضافية إن وجدت.

### التخلص من العدة الكهربائية

ينبغي أن يتم التخلص من مذياع الورشات ووحدة تحويل القدرة بالقابس والمراكم والتوابع والتغليف بحيث يتم إعادة تصنيعها بطريقة منصفة بالبيئة.

لا ترم مذياع الورشات ووحدة تحويل القدرة بالقابس والمراكم/البطاريات في النفايات المنزلية!

### لدول الاتحاد الأوروبي فقط:

حسب التوجيه الأوروبي 2012/19/EU يجب أن يتم جمع العدد الكهربائية الغير صالحة للاستعمال، وحسب التوجيه الأوروبي 2006/66/EC يجب أن يتم جمع المراكم/البطاريات التالفة أو المستهلكة على انفراد لئتم التخلص منها بطريقة منصفة بالبيئة عن طريق التدوير.

### المراكم/البطاريات:

إيونات الليثيوم:  
يرجى مراعاة الملاحظات في فقرة "النقل"، الصفحة 159.



نمقظ بحق إدخال التعديلات.

## الأخطاء - الأسباب والإجراءات

السبب	الإجراءات
<b>مذياع الورشات لا يعمل</b>	
لا يوجد امداد بالطاقة	اربط وحدة تحويل القدرة بالقابس وقابس الشبكة الكهربائية أو لقم المرمك (بشكل كامل)
مذياع الورشات بارد أو ساخن جداً	انتظر إلى أن يصل مذياع الورشات إلى درجة حرارة التشغيل
<b>مذياع الورشات لا يعمل عند تشغيله عبر الشبكة الكهربائية</b>	
وحدة تحويل القدرة بالقابس أو الكبل تالف	اقصص وحدة تحويل القدرة بالقابس أو الكبل واستبدلها إن تطلب الأمر ذلك
تم استخدام وحدة تحويل القدرة بالقابس الخاطئة	استخدم وحدة تحويل القدرة بالقابس بوش الأصلية (متوفرة أيضاً ضمن التوابع)
<b>مذياع الورشات لا يعمل عند تشغيله عبر المرمك</b>	
ملامسات المرمك متسخة	نظف ملامسات المرمك من خلال تليمه ونزعه عدة مرات مثلاً، استبدل المرمك عند الضرورة
المرمك تالف	استبدل المرمك
المرمك بارد أو ساخن جداً	انتظر إلى أن يصل المرمك إلى درجة حرارة التشغيل
<b>مذياع الورشات يطفأ فجأة</b>	
لم يتم ربط وحدة تحويل القدرة بالقابس أو تليم المرمك بالشكل الصحيح أو الكامل	اربط وحدة تحويل القدرة بالقابس أو لقم المرمك بالشكل الصحيح والكامل
<b>استقبال المحطة رديء</b>	
الخلل بسبب أجهزة أخرى أو بسبب مكان النصب الغير ملائم	انصب مذياع الورشات بمكان آخر وبإمكانية استقبال أفضل أو ببعد أكبر عن الأجهزة الكهربائية الأخرى
<b>خلل بعرض الوقت</b>	
البطاريات الصادة الفاصدة بالساعة فارغة	استبدل البطاريات الصادة
تم وصل الأقطاب بالشكل الخاطئ عند تركيب البطاريات الصادة	ركب البطاريات الصادة مع وصل الأقطاب بالشكل الصحيح
يرجى الاتصال بمركز خدمة زبائن وكالة شركة بوش إن لم تؤد إجراءات المساعدة المذكورة إلى إزالة الخطأ.	

**وصل مصدر صوت خارجي**

يمكن أن يتم تشغيل مصادر صوت خارجية متعددة إضافة إلى المذياع الداخلي.

فك غطاء وقاية مقبس "AUX IN" 22. اربط قابس الـ 3,5 مم المثني بكبل AUX 26 المرفق بالمقبس (راجع الصورة على صفحة الرسوم التخطيطية). اربط القابس الآخر التابع لكبل AUX بمصدر صوت ملائم.

لإدارة مصدر الصوت الموصول، يكرر الضغط على زر اختيار مصدر الصوت "Source" 14 إلى أن يعرض بالمؤشر f على الشاشة "AUX".

ركب غطاء وقاية مقبس "AUX IN" 22 مرة أخرى عندما تنزع قابس كبل الـ AUX للوقاية من الاتساخ.

**عرض الوقت**

يمتاز مذياع الورشات بمؤشر لعرض الوقت ذو امداد خاص بالطاقة. يمكن حفظ الوقت إن تم تركيب بطاريات صادة بطاقة كافية في حجرة البطاريات (راجع تركيب/استبدال البطاريات الصادة"، الصفحة 161)، حتى لو تم فصل مذياع الورشات عن الامداد بالطاقة عبر الشبكة الكهربائية أو المركم.

**ضبط الوقت**

- لضبط الوقت يكرر الضغط على زر ضبط الوقت 10 ⊕ إلى أن يخفق عدد الساعات بالمؤشر e.
- اضغط على زر البحث نحو الأعلى 12 ►► أو على زر البحث نحو الأسفل 11 ◀◀ إلى أن يعرض عدد الساعات الصحيح.
- اضغط مرة أخرى على الزر 10 ⊕ حتى يخفق عدد الدقائق بالمؤشر e.
- كرر الضغط على زر البحث نحو الأعلى 12 ►► أو على زر البحث نحو الأسفل 11 ◀◀ إلى أن يعرض عدد الدقائق الصحيح.
- اضغط مرة ثالثة على الزر 10 ⊕ لحفظ الوقت.

**ملاحظات شغل****ملاحظات لمعاملة المركم بطريقة مثالية**

احم المركم من الرطوبة والماء.  
خزن المركم فقط ضمن مجال حراري يقع بين 20°C - وحتى 50°C. لا تترك المركم في السيارة في فصل الصيف مثلاً.  
لا ينجز مركم جديد أو مركم لم يستعمل لفترة طويلة أداءه الكامل إلا بعد 5 دورات شحن وتفريغ تقريباً.  
وتدل فترة صلاحية تشغيل أقصر بوضوح بعد الشحن، إلى أن المركم قد استهلك وأنه توجب استبداله.  
تراجع الملاحظات بصدد التخلص من العدد.

**اختيار مصدر الصوت**

لاختيار مصدر الصوت يكرر الضغط على الزر "Source" 14 إلى أن يظهر على الشاشة المؤشر f لمصدر الصوت الداخلي (راجع "ضبط/حفظ محطات الإذاعة"، الصفحة 160) أو لمصدر الصوت الخارجي (راجع "وصل مصدر صوت خارجي"، الصفحة 160) المرغوب:

- "FM": مذياع عبر الموجات القصيرة جداً،
- "AM": مذياع عبر الموجات المتوسطة،
- "AUX": مصدر صوت خارجي (مثلاً: جهاز أقراص مدمجة) عبر مقبس الـ 3,5 مم 22.

**تسوية قضيب الهوائي**

يتم تسليم مذياع الورشات مع قضيب الهوائي 7 المركب. أرجع قضيب الهوائي إلى الاتجاه الذي يؤمن الاستقبال الأنسب أثناء التشغيل.

إن لم يكن هناك استقبال جيد بهذا المكان، فاركن مذياع الورشات في مكان آخر يؤمن استقبال أنسب.

**ملاحظة:** قد يؤدي تشغيل مذياع الورشات مباشرة على مقربة من أعمدة البث اللاسلكي أو الأجهزة اللاسلكية أو غيرها من الأجهزة الإلكترونية إلى إعاقة باستقبال المحطات الإذاعية.

**ضبط/حفظ محطات الإذاعة**

كرر الضغط على زر اختيار مصدر الصوت "Source" 14 إلى أن يعرض المؤشر f "FM" لاستقبال الموجات القصيرة جداً أو "AM" لاستقبال الموجات المتوسطة.  
من أجل ضبط تردد إذاعة محددة يُضغط زر البحث نحو الأعلى 12 ►► لزيادة التردد أو زر البحث نحو الأسفل 11 ◀◀ لتخفيض التردد. يعرض التردد الحالي بالمؤشر a على الشاشة.

من أجل البحث عن محطة إذاعة بقوة إشارة عالية يُضغط زر البحث نحو الأعلى 12 ►► أو زر البحث نحو الأسفل 11 ◀◀ ويترك مضغوطة للحظة. يعرض تردد المحطة المعثور عليها بالمؤشر a على الشاشة.

بحول مذياع الورشات بشكل آلي على استقبال الستييرو إن كانت قوة الإشارة التي يتم استقبالها كافية. يعرض مؤشر استقبال الستييرو c على الشاشة.

من أجل حفظ المحطة التي تم ضبطها يضغط أحد أزرار حفظ البرامج 9 لمدة 3 ثا. يكون قد تم حفظ المحطة عندما يعرض على المؤشر e "PR" وأيضاً رقم زر حفظ البرامج الذي تم اختياره.

يمكنك أن تحفظ 5 محطات موجات قصيرة جداً و 5 محطات موجات متوسطة. احتسب إلى أنه يتم محي المحطة المحفوظة سابقاً عن المكان الذي حفظت به عندما يتم حفظ محطة جديدة بنفس المكان.

من أجل استرجاع محطة محفوظة يضغط للحظة قصيرة على زر حفظ البرامج الموافق 9. يعرض على المؤشر e لعدة ثوانٍ "PR" وأيضاً رقم الزر الذي حفظ به البرنامج.



## التشغيل

◀ **احم مذياع الورشات من الرطوبة ومن أشعة الشمس المباشرة.** يصلح مذياع الورشات للاستخدام في المجرات الداخلية الجافة.

## إدارة الصوت

### التشغيل والإطفاء

من أجل تشغيل مذياع الورشات، يضغط على مفتاح التشغيل والإطفاء 3. يتم إدارة الشاشة 8 ويتم تشغيل مصدر الصوت الأخير الذي كان قد تم ضبطه قبل إطفاء مذياع الورشات.

**ملاحظة:** عند التشغيل بالمركم للمرة الأولى أو إن لم يتم استخدام مذياع الورشات لفترة طويلة، فقد ينبغي أن تضغط على مفتاح التشغيل والإطفاء 3 مرات متعددة أو لفترة طويلة من أجل التشغيل.

يتم إنارة شاشة العرض 8 لعدة ثوان عند الضغط على أحد الأزرار.

من أجل إطفاء مذياع الورشات، يضغط على مفتاح التشغيل والإطفاء مرة أخرى 3. يتم حفظ مصدر الصوت الحالي.

شغل مذياع الورشات فقط عندما تستخدمه، من أجل توفير الطاقة.

### ضبط قوة الصوت

يتم دائما ضبط قوة صوت متوسطة (قيمة 10) بعد تشغيل مذياع الورشات.

لزيادة قوة الصوت ينبغي أن تضغط الزر "Vol+" 6. أما من أجل تخفيض قوة الصوت فينبغي أن تضغط الزر "Vol-" 5. يُعرض ضبط قوة الصوت "VL" لعدة ثوان بقيمة تتراوح بين 0 و 20 بالمؤشر e على الشاشة.

اضبط مستوى الصوت على قيمة منخفضة قبل ضبط أو استبدال محطة الإذاعة، واضبطه على قيمة متوسطة قبل تشغيل مصدر صوت خارجي.

من أجل إطفاء الصوت يمكنك أن تضغط على الزر "Mute" 13. إن أردت إعادة تشغيل الصوت يمكنك إما أن تضغط مرة أخرى على الزر "Mute" 13 أو على أحد زرّي قوة الصوت 6 "Vol+" أو "Vol-" 5.

### ضبط النغمة

لقد تم تزويد مذياع الورشات بمعادل صوتي للحصول على صوت مثالي.

لكي تقوم بتغيير مستوى العمق، ينبغي أن تضغط على الزر "Equalizer" 4 مرة واحدة. يعرض على الشاشة "BA" وأيضاً قيمة مستوى العمق المحفوظة بالمؤشر e. لتغيير مستوى الارتفاع ينبغي أن تضغط على الزر "Equalizer" 4 مرة أخرى، يعرض بالمؤشر e "TR" وأيضاً قيمة مستوى الارتفاع المحفوظة.

يمكن تغيير مستوى العمق أو الارتفاع ضمن مجال يقع بين -5 إلى +5. لزيادة القيمة المعروضة، يضغط الزر "Vol+" 6 ، أما من أجل تخفيضها، فيضغط الزر "Vol-" 5. يتم حفظ القيم التي تم تغييرها بشكل آلي، عندما يعود وينتقل المؤشر e إلى مؤشر الوقت بثوان قليلة بعد الضغط على الزر للمرة الأخيرة.

يمكن أن يتم شحن مركم أيونات الليثيوم في أي وقت، دون الحد من فترة صلاحيته. لا يضر قطع عملية الشحن بالمركم.

ركب المركم في مقسم المركم 17 بحيث ترتكز موصلات المركم على الموصلات في مقسم المركم 17 واسمح للمركم أن يتعاشق.

يعرض مؤشر حالة شحن المركم b على الشاشة فور تلقي مركم بجهد كافٍ وعدم ربط مذياع الورشات بالشبكة الكهربائية عبر وحدة تحويل القدرة بالقابس 24.

يشير مؤشر حالة شحن المركم b إلى وضع المركم الحالي. يجب أن يتم شحن المركم عندما يخفق مؤشر حالة شحن المركم.

المؤشر	السعة
	$2/3 \leq$
	$1/3 \leq$
	$1/3 >$
	احتياطي
	المركم فارغ

لكي تفك المركم 15 يجب أن تضغط على زرّي فك الإقفال 16 بالمركم وأن تسمحه عن مقسم المركم 17.

### التشغيل مع وحدة تحويل القدرة بالقابس

◀ **تُرَاعَى جهد الشبكة الكهربائية!** يجب أن يتطابق جهد منبع التيار لوحدة تحويل القدرة بالقابس مع المعلومات المذكورة على لائحة طراز وحدة تحويل القدرة بالقابس.

افتح غطاء وقاية مقبس الوصل 12 فولط 23. اربط قابس الجهاز 25 لوحدة تحويل القدرة بالقابس 12 فولط بمقبس الوصل 23. اربط وحدة تحويل القدرة بالقابس بالشبكة الكهربائية.

### استخدم فقط وحدة تحويل القدرة بالقابس بوش

**الأصلية المخصصة لمذياع الورشات.** يمكن ضمان تشغيل مذياع الورشات بشكل سليم بهذه الطريقة فقط.

اغلق غطاء وقاية مقبس الوصل 12 فولط 23 للاتقاء من الأعباء عندما تسحب قابس الجهاز.

يمكن الاحتفاظ بوحدة تحويل القدرة بالقابس 24 بحجرة الغزن بمذياع الورشات عند عدم الاستخدام. لتنفيذ ذلك، ينبغي أن تفتح ذراع الاقفال 21 وأن تقلب غطاء 20 حجيرة الغزن نحو الخارج.

### تركيب/استبدال البطاريات الصادة

يجب أن يتم تركيب بطاريات صادة من أجل حفظ الوقت بمذياع الورشات. ينصح باستخدام بطاريات المنغنيز القلوي.

لكي تفتح حجيرة البطاريات ينبغي ان تمل اللولب 18 وأن تنزع غطاء حجيرة البطاريات 19. ركب البطاريات الصادة. احرص على وصل الأقطاب بالشكل الصحيح طبقاً للرسم الموجود على الجانب الخارجي لغطاء حجيرة البطاريات. ركب غطاء حجيرة البطاريات 19 واحكم شده بواسطة اللولب 18.

استبدل البطاريات الصادة عندما يضعف المؤشر e وإن لم يعد يتم حفظ الساعة بمذياع الورشات.

استبدل دائما جميع البطاريات في آن واحد. استخدم فقط بطاريات من نفس المنتج ونفس السعة.

### فك البطاريات الصادة عن مذياع الورشات إن لم

**تستعمله لفترة طويلة.** إن البطاريات الصادة قد تتآكل إن تم تخزينها لفترة طويلة فتقوم بتفريغ نفسها.



مذيع الورشات		GML 10,8 V-LI
درجة الحرارة المحيطة المسموح بها		0... +45 °C
- عند الشحن		-10... +40 °C
- عند التشغيل*		-20... +50 °C
- عند التخزين		
المراكم الموصى بها		GBA 10,8 V...
أجهزة الشحن الموصى بها		AL 11..
تشغيل الصوت/المذيع		
جهد التشغيل		
- عند التشغيل مع وحدة		
تحويل القدرة بالقابس	فولط	12
- عند التشغيل مع المركم	فولط	10,8
القدرة الاسمية بالمضخم (عند التشغيل مع وحدة تحويل القدرة بالقابس)		5 x 2 واط
مجال الاستقبال		
- موجات قصيرة جدا	ميغاهرتز	87,5 - 108
- موجات متوسطة	كيلوهرتز	531 - 1602
* قدرة محدودة في درجات الحرارة <0°C تم استنتاج البيانات الفنية مع المركم المرفق بإطار التسليم.		

وحدة تحويل القدرة بالقابس		
رقم الصنف		1 600 A00 0..
جهد الدخل	V~	100 - 240
التردد	هرتز	50/60
تيار الدخل	ميلي أمبير	500
جهد الخرج	فولط =	12
تيار الخرج	ميلي أمبير	1500
الوزن حسب EPTA-Procedure 01/2003	كغ	0,2
فئة الوقاية		II/□

## التركيب

### امداد مذيع الورشات بالطاقة

يمكن أن يتم امداد مذيع الورشات بالطاقة عن طريق وحدة تحويل القدرة بالقابس 24 أو عن طريق مركم إيونات الليثيوم 15.

### التشغيل مع المركم

**ملاحظة:** إن استخدام المراكم التي لا تلائم مذيع الورشات قد يؤدي إلى وظائف خاطئة أو إلى إتلاف مذيع الورشات. **ملاحظة:** يتم تسليم المركم وهو بحالة شحن جزئي. لضمان أداء المركم بالقدرة الكاملة ينبغي شحن المركم بجهاز الشحن بشكل كامل قبل الاستخدام الأول.

◀ **اقتصر على استخدام أجهزة الشحن المذكورة في المواصفات الفنية.** أجهزة الشحن هذه دون غيرها هي المتوائمة مع مراكم أيونات الليثيوم المسموح بها لمذيع مواقع العمل الخاص بك.

## الأجزاء المصورة

يستند ترقيم الأجزاء المصورة إلى رسوم مذيع الورشات الموجودة على صفحة الرسوم التخطيطية.

- 1 مقبض حمل
- 2 مكبر صوت
- 3 مفتاح التشغيل والإطفاء
- 4 زر لضبط النغم يدويا "Equalizer"
- 5 زر خفض قوة الصوت/العمق/الارتفاع "Vol -"
- 6 زر رفع قوة الصوت/العمق/الارتفاع "Vol +"
- 7 قضيب هوائي
- 8 الشاشة
- 9 أزرار حفظ البرامج
- 10 زر ضبط الوقت ⌚
- 11 زر البحث نحو الأسفل ⏪
- 12 زر البحث نحو الأعلى ⏩
- 13 زر الصمت "Mute"
- 14 زر اختيار مصدر الصوت "Source"
- 15 المركم\*
- 16 زر فك إقفال المركم
- 17 مقسم المركم
- 18 لولب غطاء حجرة البطاريات
- 19 غطاء حجرة البطاريات
- 20 غطاء حجرة الخزن
- 21 ذراع إقفال حجرة الخزن
- 22 مقبس "AUX IN"
- 23 مقبس وصل 12 فولط
- 24 وحدة تحويل القدرة بالقابس
- 25 قابس الجهاز
- 26 AUX-كبل

\* لا يتضمن إطار التوريد الاعتيادي التوايح المصورة أو الموصوفة. يعثر على التوايح الكاملة في برنامجنا للتوايح.

### عناصر الشاشة

- a مؤشر تردد المذيع
- b مؤشر حالة شحن المركم
- c مؤشر استقبال مجسم/ستيريو
- d مؤشر الصمت
- e مؤشر متعدد الوظائف
- f مؤشر مصدر الصوت

## البيانات الفنية

مذيع الورشات		GML 10,8 V-LI
رقم الصنف		3 601 D29 2..
بطاريات صادة		1,5 x 2 فولط (LR03/AAA)
المركم	فولط	10,8
الوزن حسب EPTA-Procedure 01/2003	كغ	1,4
* قدرة محدودة في درجات الحرارة <0°C تم استنتاج البيانات الفنية مع المركم المرفق بإطار التسليم.		

## عربي

## تعليمات الأمان

**⚠ تحذير** اقرأ جميع الملاحظات التحذيرية والتعليمات، بما فيه المعلومات الموجودة على الجانب

الخلفي لمذيعات الورشات. إن التقصير عند تطبيق ملاحظات الأمان والتعليمات قد يؤدي إلى الصدمات الكهربائية، إلى نشوب الحرائق و/أو الإصابة بجروح خطيرة.

احتفظ بجميع ملاحظات الأمان والتعليمات للمستقبل.

يقصد بمصطلح "مذيعات الورشات" المستخدم في ملاحظات الأمان، مذيعات الورشات الموصول بالشبكة الكهربائية (بواسطة كبل الشبكة الكهربائية) وأيضاً مذيعات الورشات المزود بمركم (دون كبل الشبكة الكهربائية).

حافظ على نظافة وحسن إضاءة مكان شغلك. الفوضى في مكان الشغل ومجالات العمل الغير مضاءة قد تؤدي إلى حدوث الحوادث.

يجب أن يتلائم قابس ووحدة تحويل القدرة بمذيعات الورشات مع القابس. لا يجوز تغيير القابس بأي حال من الأحوال. لا تستعمل القوابس المهيأة مع مذيعات الورشات. إن القوابس التي لم يتم تغييرها والمقابس الملائمة تقلل من خطر الصدمات الكهربائية.

لا تسيء استعمال كبل وحدة تحويل القدرة بالقابس لعمل مذيعات الورشات أو لتعليقه أو لسحب القابس من المقبس. حافظ على إبعاد الكبل عن الحرارة والزيت والمواف المادّة أو عن أجزاء الجهاز المتحركة. إن الكبلات التالفة أو الملتفة تزيد من خطر الصدمات الكهربائية.

حلّ كبل الشبكة الكهربائية بوحدة تحويل القدرة بالقابس بشكل كامل عند تشغيل مذيعات الورشات عن طريق وصله بالشبكة الكهربائية. قد يسخن كبل الشبكة الكهربائية إن لم تفعل ذلك.

احرص على إمكانية سحب قابس الشبكة الكهربائية في أي لحظة. إن قابس الشبكة الكهربائية هو الإمكانية الوحيدة لفصل مذيعات الورشات عن الشبكة الكهربائية.

أبعد مذيعات الورشات ووحدة تحويل القدرة بالقابس عن الأمطار أو الرطوبة. يزداد خطر الصدمات الكهربائية إن تسرب الماء إلى داخل مذيعات الورشات أو إلى وحدة تحويل القدرة بالقابس.

حافظ على نظافة مذيعات الورشات ووحدة تحويل القدرة بالقابس. إن الاتساع قد يسبب خطر الصدمات الكهربائية.

افحص مذيعات الورشات ووحدة تحويل القدرة بالقابس والكبل والقابس قبل كل استعمال. لا تستعمل مذيعات الورشات في حال كشف الخلل. لا تفتح مذيعات الورشات ووحدة تحويل القدرة بالقابس بنفسك واسمح بتصليحهما فقط من قبل العمال المتخصصين وقطع باستعمال قطع الغيار الأصلية. إن مذيعات الورشات ووحدة تحويل القدرة بالقابس والكبلات والقوابس التالفة تزيد من خطر الإصابة بصدمة كهربائية.

مذيعات مواقع العمل هذا غير مناسب لاستعمال الأطفال والأشخاص الذين يعانون من نقص في القدرات البدنية أو الحسية أو العقلية أو الذين ليست لديهم الدراية والمعرفة. لا يمكن استخدام مذيعات مواقع العمل هذا من قبل الأطفال من 8

سنوات فأكثر، بالإضافة للأشخاص الذين يعانون من نقص في القدرات البدنية أو الحسية أو العقلية أو الذين ليست لديهم الدراية والمعرفة، إلا في حالة الإشراف عليهم من قبل شخص مسؤول عن سلامتهم أو إذا تم إرشادهم إلى كيفية التعامل الآمن مع مذيعات مواقع العمل هذا، وإلى الأخطار المرتبطة بها. وإلا فيسكون هناك خطر نتيجة للاستخدام بشكل خاطئ وقد يتعرضون لإصابات.

احرص على مراقبة الأطفال عند الاستخدام والتنظيف والصيانة. لضمان عدم عبث الأطفال بمذيعات مواقع العمل هذا.

لا تفتح المركم. يتشكل خطر تقصير الدارة الكهربائية.

احم المركم من الحرارة، بما فيه التعرض لأشعة الشمس باستمرار ومن النار والماء والرطوبة. قد يتشكل خطر الانفجار.

احتفظ بالمركم الذي لا يتم استخدامه بعيداً عن مشاك الورق وقطع النعود المعدنية والمفاتيح والمسامير واللواب أو غيرها من الأغراض المعدنية الصغيرة التي قد تقوم بتوصيل الملامسين ببعضها البعض. قد تكون عاقبة تقصير الدارة الكهربائية بين الملامسين الاحتراق أو اندلاع النار.

قد يتسرب السائل من المركم عند سوء الاستعمال. تجنب ملامسته. اشطفه بالماء في حال ملامسته صدفة. راجع الطيب إضافة عن ذلك في حال ملامسته للعين. إن سائل المركم المتسرب قد يؤدي إلى إثارة أو حرق البشرة.

قد تنطلق الأبخرة عند إتلاف المركم واستخدامه بطريقة غير ملائمة. أمن توفر الهواء النقي وراجع الطيب إن شعرت بالأم. قد تهيج هذه الأبخرة المجاري التنفسية.

اشحن المراكم فقط في تجهيزات الشحن التي ينصح باستعمالها المنتج. قد يتشكل خطر اندلاع النار بجهاز الشحن الذي يصلح لنوع معين من المراكم إن تم استخدامه مع مراكم أخرى.

استخدم المركم فقط بالاتصال بمذيعات الورشات هذا و/أو مع عدة كهربائية ماركة بوش. يتم حماية المركم من فرط التحميل الخطير بهذه الطريقة فقط دون غيرها.

يمكن أن يتعرض المركم لأضرار من خلال الأشياء المدببة مثل المسامير والمفكات أو من خلال تأثير القوى الخارجية. وقد يؤدي هذا إلى تقصير الدارة الكهربائية الداخلية واحتراق المركم وأخروج الأدخنة منه أو انفجاره وتعرضه لسخونة مفرطة.

اقرأ ملاحظات العمل والأمان بتعليمات تشغيل الأجهزة التي تقوم بوصولها بمذيعات الورشات وتفيد بها بدقة.

## وصف المنتج والأداء

اقرأ جميع الملاحظات التحذيرية والتعليمات. إن ارتكاب الأخطاء عند تطبيق الملاحظات التحذيرية والتعليمات قد يؤدي إلى الصدمات الكهربائية، إلى نشوب الحرائق و/أو الإصابة بجروح خطيرة.

يرجى فتح الصفحة القابلة للثني مع صور مذيعات الورشات وترك هذه الصفحة مفتوحة أثناء قراءة كراسة الاستعمال.

## حمل دستگاه

باتریهای لیتیوم-یونی تابع مقررات حمل کالاهای پر خطر می باشند. کاربر می تواند باتریها را بدون استفاده از روکش در خیابان حمل کند.

در صورت ارسال توسط شخص ثالث (مانند: حمل و نقل هوایی یا زمینی) باید تمهیدات مربوط به بسته بندی و علامتگذاری مورد توجه قرار گیرد. در اینصورت باید حتما جهت آماده سازی قطعه ارسالی به کارشناس حمل کالاهای پر خطر مراجعه کرد.

باتریها را فقط در صورتی ارسال کنید که بدنه آنها آسیب ندیده باشد. اتصالات (کنتاکتهای) باز را ببوشانید و باتری را طوری بسته بندی کنید که در بسته بندی تکان نخورد. در این باره لطفاً به مقررات و آیین نامه های ملی توجه کنید.

## از رده خارج کردن دستگاه

راديو ضبط، لوازم جانبی و بسته بندی آن باید طبق مقررات حفظ محیط زیست از رده خارج و بازیافت شوند.

راديو ضبط، دوشاخه و باتریها/باتری های قابل شارژ را داخل زباله دان خانگی نیندازید!

## فقط برای کشورهای عضو اتحادیه اروپا:

دستگاههای کهنه و غیر قابل استفاده الکتریکی طبق آئین نامه و دستورالعمل اروپائی 2012/19/EU و باتریهای خراب یا فرسوده بر اساس آیین نامه ی اروپائی 2006/66/EC با یستی جداگانه و متناسب با محیط زیست جمع آوری شوند.

## باتری ها:



**لیتیوم-یونی (Li-Ion):**  
لطفاً به تذکرات محیط «حمل دستگاه»، صفحه 164 توجه کنید.

حق هرگونه تغییری محفوظ است.

## علت راه حل

### راديو ضبط با باتری کار نمی کند

ترمینالهای (کنتاکت های) ترمینالها یا کنتاکت های باتری با تری آلوده شده اند  
را بطور مثال از طریق قرار دادن و بیرون آوردن مکرر باتری تمیز کنید، در صورت لزوم باتری را تعویض نمایید

باتری قابل استفاده نمیشد  
باتری را تعویض نمایید

باتری زیاد داغ یا سرد است  
صبر کنید تا باتری به دمای کاری خود برسد

### راديو ضبط ناگهان از کار می افتد

باتری یا دوشاخه درست یا کامل نصب نیستند  
باتری یا دوشاخه را درست و کامل نصب کنید

### گیرندگی بد راديو

مزامحت دستگاههای دیگر راديو ضبط را در جایی دیگر و یا نامناسب بودن جا با امکان گیرندگی بهتر یا با فاصله بیشتر نسبت به دستگاههای الکترونیکی قرار دهید

### نمایشگر زمان ابراد دارد

باتریهای ثانویه خالی هستند  
باتریهای ثانویه را عوض کنید

باتریهای ثانویه با قطب اشتباه قرار گرفته اند  
باتریهای ثانویه را با قطب صحیح قرار دهید

چنانچه کمکهای اشاره شده جهت رفع ابراد دستگاه مفید واقع نشوند، به نمایندگی مجاز بوش مراجعه نمایید.

## مراقبت و سرویس

### مراقبت، تعمیر و تمیز کردن دستگاه

جهت کار کردن خوب و مطمئن، راديو ضبط را تمیز نگهدارید. برای پاک کردن آلودگی از یک دستمال نرم و مرطوب استفاده کنید. از کاربرد مواد پاک کننده و یا حلال خودداری کنید.

### خدمات پس از فروش و مشاوره با مشتریان

دفتر خدمات پس از فروش به سئوالات شما در باره تعمیرات، سرویس و همچنین قطعات یدکی و متعلقات پاسخ خواهد داد. تصاویر و اطلاعات در باره قطعات یدکی و متعلقات را میتوانید در سایت نامبرده زیر جستجو نمایید:

[www.bosch-pt.com](http://www.bosch-pt.com)

تیم مشاور خدمات پس از فروش شرکت بوش با کمال میل به سئوالات شما در باره خرید، طرز استفاده و تنظیم محصولات و متعلقات پاسخ میدهد.

جهت هر گونه سؤال یا سفارش لوازم یدکی، حتما شماره ی فنی ده رقمی کالا را مطابق برچسب روی راديو ضبط اطلاع دهید.

برای استفاده از گارانتی، تعمیر دستگاه و تهیه ابزار یدکی فقط به افراد متخصص مراجعه کنید.

**انتخاب منبع صوتی**

جهت انتخاب یک منبع صوتی دکمه ی «Source» 14 را آنقدر فشار دهید تا در صفحه نمایش، نمایشگر f برای منبع صوتی دلخواه درونی (رجوع کنید به «تنظیم/ذخیره ی فرستنده ی رادیویی»، صفحه 165) یا منبع صوتی بیرونی (رجوع کنید به «اتصال منابع صوتی خارجی به دستگاه»، صفحه 165) ظاهر شود:

- «FM»: رادیو با UKW،
- «AM»: رادیو با MW،
- «AUX»: منبع صوتی بیرونی (مانند پخش کننده سی دی) با جاقیش 3,5 میلیمتر 22.

**تنظیم میله ی آنتن**

رادیو ضبط با آنتن نصب شده 7 ارسال می شود. جهت گیرنگی بهینه، میله ی آنتن را در جهت های مختلف تکان دهید.

چنانچه گیرندگی مطلوب امکان پذیر نیست، آنگاه رادیو ضبط را در جایی با آنتن دهی بهتر قرار دهید.

**توجه:** مجاورت مستقیم در ایستگاههای مخابرات یا تلفن بی سیم یا سایر دستگاههای الکترونیکی منجر به اختلال در کار رادیو ضبط می شود.

**تنظیم/ذخیره ی فرستنده ی رادیویی**

برای انتخاب منبع، دکمه ی «Source» 14 را آنقدر فشار دهید تا در نمایشگر f «FM» برای گیرندگی موج کوتاه (UKW) یا «AM» برای گیرندگی موج متوسط (MW) ظاهر شود.

برای تنظیم فرکانس رادیویی معین دکمه رو به جلو «▶▶▶ 12» را فشار دهید، تا فرکانس را افزایش دهید یا دکمه رو به عقب «◀◀◀ 11» را فشار دهید تا فرکانس را کاهش دهید. فرکانس کنونی روی نمایشگر a در صفحه ی نمایش ظاهر می شود.

**جهت جستجوی فرستنده های رادیویی با سیگنال قوی** دکمه ی رو به جلو «▶▶▶ 12» یا دکمه رو به عقب «◀◀◀ 11» را فشار دهید و آن را فشرده نگهدارید. فرکانس فرستنده رادیویی پیدا شده روی نمایشگر a در صفحه ی نمایش ظاهر می شود.

در صورت دریافت قوی سیگنال، رادیو به طور خودکار روی حالت گیرنگی استریو قرار می گیرد. روی صفحه، نمایشگر گیرندگی استریو c ظاهر می شود.

**جهت ذخیره یک فرستنده تنظیم شده** یکی از دکمه های ذخیره برنامه 9 را به مدت 3 ثانیه فشار دهید. به محض اینکه در نمایشگر e «PR» و نیز شماره دکمه ذخیره برنامه ظاهر شوند، فرستنده ذخیره شده است.

شما می توانید 5 فرستنده UKW و 5 ذخیره کنید. توجه کنید که در صورت انتخاب یک فرستنده تنظیم شده جدید جای فرستنده از قبل ذخیره شده اشغال می شود.

برای پخش یک فرستنده ذخیره شده دکمه ذخیره برنامه ی مربوط 9 را فشار دهید. در نمایشگر e برای چند ثانیه «PR» و نیز شماره ذخیره برنامه ظاهر می شوند.

**اتصال منابع صوتی خارجی به دستگاه**

علاوه بر رادیو ضبط، منابع صوتی خارجی هم قابل پخش می باشند.

روکش محافظ «AUX IN»-جاقیش 22 را بردارید. فیش 3,5 میلیمتری کابل AUX 26 را در جاقیش قرار دهید (رجوع کنید به صفحه تاشو). آنطرف فیش کابل AUX را به منبع صوتی مناسب وصل کنید.

جهت پخش منبع صوتی وصل شده دکمه ی انتخاب منبع صوتی «Source» 14 را آنقدر فشار دهید تا روی نمایشگر f در صفحه نمایش «AUX» ظاهر شود.

جهت جلوگیری از آلودگی، روکش محافظ «AUX IN»-جاقیش 22 را دوباره بگذارید، اگر فیش کابل AUX را جدا می کنید.

**نمایش زمان**

رادیو ضبط مجهز به نمایشگر زمان با منبع تامین انرژی مجزا می باشد. چنانچه باتریهای ثانویه با ظرفیت کافی نصب شده باشند، (رجوع کنید به «نحوه قرار دادن و برداشتن باتریهای ثانویه»، صفحه 166) می توان زمان را تنظیم و ذخیره نمود، حتی اگر رادیو ضبط به جریان برق یا باتری مجهز نباشد.

**تنظیم زمان**

- برای تنظیم زمان دکمه ی تنظیم زمان «⊕ 10» را آنقدر فشار دهید تا عدد ساعت روی نمایشگر e چشمک بزند.
- دکمه رو به جلو «▶▶▶ 12» یا دکمه رو به عقب «◀◀◀ 11» را آنقدر فشار دهید تا عدد صحیح ساعت نمایان شود.
- دکمه ی «⊕ 10» را دوباره فشار دهید تا عدد دقیقه در نمایشگر e چشمک بزند.
- دکمه رو به جلو «▶▶▶ 12» یا دکمه رو به عقب «◀◀◀ 11» را آنقدر فشار دهید تا عدد صحیح دقیقه نمایان شود.
- دکمه ی «⊕ 10» را برای بار سوم فشار دهید تا زمان ذخیره شود.

**راهنمایی های عملی****توضیحات و تذکراتی برای نحوه بهینه کار با باتری**

باتری را در برابر رطوبت و آب حفظ کنید. باتری را منحصرأ در دمای بین 20°C - درجه تا 50°C درجه نگهداری کنید. بطور مثال باتری را در تابستان داخل اتومبیل نگذارید.

یک باتری نو و یا باتری که مدت زیادی از آن استفاده نشده است، پس از حدوداً 5 بار شارژ و تخلیه شدن به توان کامل و نهایی خود میرسد.

افت قابل توجه مدت زمان کارکرد باتری که تازه شارژ شده است، نمایانگر آن است که باتری فرسوده و مستعمل شده و باید تعویض شود.

به نکات مربوط به نحوه از رده خارج کردن باتری توجه کنید.

**خطا - علت و راه حل**

علت	راه حل
<b>رادیو ضبط کار نمی کند</b>	
انرژی مورد نیاز تامین نمی شود	دوشاخه و فیش ورودی یا باتری شارژ شده (کامل) را نصب کنید
رادیو ضبط زیاد سرد یا زیاد گرم است	صبر کنید تا رادیو ضبط به دمای کاری خود برسد
<b>رادیو ضبط با جریان برق کار نمی کند</b>	
دوشاخه یا کابل اتصال خراب است	دوشاخه یا کابل اتصال را کنترل کنید و در صورت لزوم تعویض کنید
دوشاخه بدل نصب شده است	از دوشاخه اصل بوش استفاده کنید (قابل دریافت به عنوان قطعه یدکی)



## نحوه کاربرد دستگاه

◀ **راديو ضبط را در برابر رطوبت و تابش مستقيم نور خورشيد محفوظ بداريد.** راديو ضبط تنها جهت استفاده در مکانهای داخلی و خشک مناسب است.

### حالت آوديو

#### نحوه روشن و خاموش کردن

برای روشن کردن راديو ضبط، دکمه ی خاموش-روشن 3 را فشار دهید. صفحه نمایشگر 8 فعال می شود و منبع صوتی تنظیم شده هنگام خاموش کردن راديو ضبط در آخرین بار، پخش می شود.

**توجه:** هنگام راه اندازی اولیه با باتری یا پس از عدم استفاده طولانی راديو ضبط، ممکن است لازم باشد که دکمه ی خاموش-روشن 3 را جهت روشن کردن به دفعات یا مدت بیشتری فشار دهید.

صفحه نمایشگر 8 پس از هر بار فشردن دکمه برای چند ثانیه روشن می شود.

برای خاموش کردن راديو ضبط، دکمه ی خاموش-روشن 3 را فشار دهید. تنظیم منبع صوتی کنونی ذخیره می شود.

جهت صرفه جویی در انرژی، راديو ضبط را فقط وقتی روشن کنید که می خواهید از آن استفاده کنید.

#### تنظیم درجه ی صدا

پس از روشن کردن راديو ضبط، همیشه صدا روی مقدار متوسط (10) تنظیم شده است.

جهت افزایش صدا، دکمه ی «**Vol +**» 6، جهت کاهش صدا، دکمه ی «**Vol -**» 5 را فشار دهید. تنظیم صدا «**VL**» به مقدار بین 0 و 20 برای چند ثانیه روی نمایشگر e در صفحه ی نمایش ظاهر می شود.

صدای دستگاه را قبل از تنظیم یا عوض کردن یک فرستنده ی رادیویی کم کنید و قبل از اجرای یک منبع صوتی خارجی در حالت میانه قرار دهید.

جهت قطع کردن صدا دکمه ی «**Mute**» 13 را فشار دهید. برای روشن کردن دوباره صدا یا یک بار دیگر دکمه «**Mute**» 13 یا یکی دیگر از دکمه های «**Vol +**» 6 و یا «**Vol -**» 5 را فشار دهید.

#### تنظیم تن صدا

برای پخش بهینه ی صدا در راديو ضبط یک تنظیم کننده تن صدا تعبیه شده است.

جهت تغییر دستی صدای زیر دکمه ی «**Equalizer**» 4 را یک بار فشار دهید. در صفحه ی نمایش «**BA**» و مقدار ذخیره شده صدای زیر در نمایشگر e ظاهر می شوند. جهت تغییر دستی صدای بم دکمه ی «**Equalizer**» 4 را دوباره فشار دهید، در نمایشگر «**TR**» و مقدار ذخیره شده صدای بم ظاهر می شوند.

مقدار صدای زیر یا بم را می توان در محدوده 5- تا +5 تغییر داد. جهت افزایش مقدار نشان داده شده دکمه ی «**Vol +**» 6، جهت کاهش، دکمه ی «**Vol -**» 5 را فشار دهید. چنانچه نمایشگر e چند ثانیه بعد از فشردن دکمه به نمایشگر زمان برگشت، مقادیر تغییر داده شده به طور خودکار ذخیره می شوند.

نشانگر وضعیت شارژ باتری b وضعیت کنونی باتری را نشان می دهد. چنانچه نشانگر وضعیت شارژ باتری چشمک بزند، باستانی باتری را شارژ کرد.

نمایشگر	ظرفیت
	$\geq 2/3$
	$\geq 1/3$
	$< 1/3$
	احتیاطی
	باتری خالی است

جهت برداشتن باتری 15 دکمه های آزاد کننده 16 روی باتری را فشار دهید و آن را از جعبه باتری 17 بیرون بکشید.

#### هنگام کار با دوشاخه

◀ **به ولتاژ شبکه توجه کنید!** ولتاژ منبع جریان برق روی دوشاخه باید با مقادیر موجود بر روی پرچسب منبع تغذیه مطابقت داشته باشد.

روکش محافظ جافیش اتصال 12 ولتی 23 را بردارید. فیش ورودی دستگاه 25 را در جافیشی 23 قرار دهید. دوشاخه را به برق بزنید.

◀ **تنها از دوشاخه اصل بوش که جهت راديو ضبط در نظر گرفته شده است، استفاده کنید.** فقط در این صورت کارکرد بی عیب راديو ضبط ممکن می گردد.

جهت جلوگیری از آلودگی، پس از جدا کردن فیش ورودی، سرویش محافظ جافیش اتصال 12 ولتی 23 را دوباره جا بزنید.

دوشاخه 24 را می توان در صورت عدم استفاده در محفظه نگهداری قرار داد. بدین منظور اهرم قفل کننده 21 را باز کنید و درپوش 20 محفظه نگهداری را بلند کنید.

#### نحوه قرار دادن و برداشتن باتریهای ثانویه

برای ذخیره کردن زمان در راديو ضبط باید باتریهای ثانویه را جا بزنید. برای این منظور استفاده از باتریهای قلمی توصیه می شود.

جهت باز کردن جعبه باتری، پیچ 18 را شل کنید و درپوش محفظه باتری 19 را بردارید. باتری ها را قرار دهید. در حین کار به قطبگذاری صحیح بر اساس علامت مندرج در محفظه ی بیرونی باتری توجه کنید.

درپوش محفظه باتری 19 را دوباره بگذارید و آن را با پیچ 18 سفت کنید.

چنانچه نمایشگر کاربری چند جانبه e کم نور شد و زمان روی راديو ضبط درست ذخیره نشد، باتریها را تعویض کنید. همواره باتری ها را همزمان تعویض کنید. منحصراً از باتری های ساخت یک سازنده و با ظرفیت های برابر استفاده کنید.

◀ **چنانچه از راديو ضبط در طولانی مدت استفاده نمی کنید، باتریهای ثانویه را از راديو ضبط درآورید.**

باتریهای ثانویه ممکن است در طولانی مدت فاسد و خالی شوند.



رادیو ضبط GML 10,8 V-LI		
رادیو ضبط/حالت آوديو		
ولتاژ کاربردی		
- هنگام کار با دوشاخه	V	12
- هنگام کار با باتری	V	10,8
توان نامی بلندگو (هنگام کار با دوشاخه)		2 x 5 W
دامنه ی گیرندگی		
- UKW	MHz	87,5 - 108
- MW	kHz	531 - 1602
* توان محدود برای دمای 0°C <		
اطلاعات فنی طبق باتری ارسالی محاسبه شده اند.		

دوشاخه		
شماره فنی		1 600 A00 0..
ولتاژ ورودی	V~	100 - 240
فرکانس	Hz	50/60
آمپر ورودی	mA	500
ولتاژ خروجی	V=	12
آمپر خروجی	mA	1500
وزن مطابق استاندارد EPTA-Procedure 01/2003	kg	0,2
کلاس ایمنی		II/□

## نصب

### تامین انرژی رادیو ضبط

انرژی رادیو ضبط را می توان بوسیله دوشاخه 24 یا باتری لیتیوم-یونی 15 تأمین کرد.

### راه اندازی با باتری شارژی

**توجه:** استفاده از باطریهای دیگری که برای رادیو ضبط در نظر گرفته نشده اند، می تواند منجر به اختلال در کار رادیو ضبط یا آسیب دیدگی آن گردد.

**توجه:** باتری با شارژ نسبی ارسال می شود. جهت تضمین کارایی کامل باطریها، آن را قبل از اولین استفاده بطور کامل شارژ کنید.

◀ **تنها شارژرهای ذکر شده در مشخصات فنی را بکار برید.** تنها این شارژرها با باتری لیتیوم یونی مجاز رادیو ضبط شما مطابقت دارند.

باتری های لیتیوم-یونی (Li-Ion) را میتوان همه وقت شارژ نمود، بدون اینکه از طول عمر آن کاسته شود. قطع کردن جریان شارژ آسیبی به باتری نمیرساند.

باطری را طوری در جعبه ی 17 آن قرار دهید که کنتاکتهای باطری روی کنتاکتهای داخل جعبه 17 قرار گیرد و بگذارد باطری جا بیفتد.

نشانه و وضعیت شارژ باتری **b** در صفحه نمایش ظاهر می شود، به محض اینکه ولتاژ کافی بوسیله باتری یا دوشاخه 24 وارد رادیو ضبط گردد.

- 4 دکمه ی تنظیم تن صدا «Equalizer»
- 5 دکمه ی کاهش صدا/زیر/بم «Vol -»
- 6 دکمه ی افزایش صدا/زیر/بم «Vol +»
- 7 میله ی آنتن
- 8 صفحه نمایشگر
- 9 دکمه های ذخیره برنامه
- 10 دکمه تنظیم زمان
- 11 دکمه رو به عقب
- 12 دکمه رو به جلو
- 13 دکمه بی صدا کردن - قطع صدا «Mute»
- 14 دکمه ی انتخاب منبع صوتی «Source»
- 15 باتری\*
- 16 دکمه فشاری آزاد کننده باتری
- 17 جعبه ی باطری
- 18 پیچ برای درپوش محفظه باطری
- 19 درپوش محفظه باطری
- 20 درپوش محفظه نگهداری
- 21 اهرم قفل محفظه نگهداری
- 22 «AUX IN»-جافیش
- 23 جافیش اتصال 12 ولت
- 24 دوشاخه
- 25 فیش ورودی دستگاه
- 26 کابل-AUX

\* کلیه متعلقاتی که در تصویر و یا در متن آمده است، بطور معمول همراه دستگاه ارائه نمی شود. لطفاً لیست کامل متعلقات را از فهرست برنامه متعلقات اقتباس نمائید.

### نمادهای قابل مشاهده در صفحه نمایشگر

- a نمایشگر فرکانس رادیو
- b چراغ نشانگر کنترل میزان شارژ باتری
- c نمایشگر گیرنده ی استریو
- d نمایشگر بی صدا کردن
- e نمایشگر کاربری چند جانبه
- f نمایشگر منبع صوتی

### مشخصات فنی

رادیو ضبط GML 10,8 V-LI		
شماره فنی		3 601 D29 2..
باطریهای ثانویه		2 x 1,5V (LR03/AAA)
باطری	V	10,8
وزن مطابق استاندارد EPTA-Procedure 01/2003	kg	1,4
دمای مجاز محیط	°C	0... +45
- هنگام شارژ	°C	-10... +40
- هنگام کار*	°C	-20... +50
- هنگام نگهداری		
باطری های مورد توصیه		GBA 10,8 V...
شارژرهای مورد توصیه		AL 11..
* توان محدود برای دمای 0°C <		
اطلاعات فنی طبق باتری ارسالی محاسبه شده اند.		



## فارسی

### راهنمایی های ایمنی

**⚠ هشدار** همه دستورات ایمنی و راهنمایی های مندرج در پشت صفحه ی رادیو ضبط را بخوانید. اشتباهات ناشی از عدم رعایت این دستورات ایمنی ممکن است باعث برق گرفتگی، سوختگی و یا سایر جراحات های شدید شود.

همه دستورات و راهنمایی ها را برای آینده خوب نگهداری کنید.

منظور از «رادیو ضبط» در این دفترچه راهنما، رادیو ضبط های قابل استفاده با برق شبکه یا با باتری (بدون برق شبکه) می باشند.

محل کارتان را تمیز و بخوبی روشن نگهدارید. محیط کار نامرتب و کم نور میتواند باعث سوانح کاری شود.

دوشاخه ی رادیو ضبط باید با پریز برق تناسب داشته باشد. هیچگونه تغییری در دوشاخه ندهید. مبدل دوشاخه نباید همراه با رادیو ضبطی دارای اتصال به زمین استفاده شود. دوشاخه های اصل و تغییر داده نشده و پریزهای مناسب، خطر شوک الکتریکی و برق گرفتگی را کم می کنند.

از سیم دستگاه برای کارهایی چون حمل رادیو ضبط، آویزان کردن آن و یا خارج کردن دوشاخه از برق استفاده نکنید. کابل دستگاه را در مقابل حرارت، روغن، لبه های تیز و بخش های متحرک دستگاه دور نگهدارید. کابلهای آسیب دیده، خطر برق گرفتگی را افزایش می دهند.

در صورت استفاده ی رادیو ضبط با برق شبکه، سیم برق را به طور کامل از هم باز کنید. در غیر اینصورت سیم برق داغ میکند.

توجه کنید که دوشاخه برق ممکن است هر زمان کشیده شود. تنها راه جدا کردن رادیو ضبط از شبکه برق، دوشاخه آن می باشد.

رادیو ضبط و دوشاخه آن را از باران و رطوبت دور نگهدارید. نفوذ آب به رادیو ضبط یا دوشاخه آن خطر برق گرفتگی را افزایش می دهد.

رادیو ضبط و دوشاخه آن را همیشه تمیز نگاه دارید. آلودگی ممکن است باعث برق گرفتگی شود.

پیش از هر بار استفاده، رادیو ضبط و دوشاخه آن را کنترل کنید. از رادیو ضبط در صورت تشخیص آسیب دیدگی استفاده نکنید. رادیو ضبط و دوشاخه آن را خودتان باز نکنید و آن را جهت تعمیر به متخصصین مجرب و تنها با استفاده از لوازم یدکی اصل بسپارید. رادیو ضبط و دوشاخه آن آسیب دیده، خطر برق گرفتگی را افزایش می دهند.

این رادیو ضبط ساختمانی برای استفاده توسط کودکان و سایر افراد دارای کاستیهای روحی و جسمی یا بدون تجربه یا آشنایی مناسب نیست. کودکان بالای 8 سال و سایر افراد دارای کاستیهای روحی و جسمی یا بدون تجربه یا آشنایی که نمی توانند این رادیو ضبط ساختمانی را با اطمینان بکار برند، می توانند از رادیو ضبط با نظارت یا توجیه روش کاربری و خطرات ممکن بوسیله یک فرد مسؤوول استفاده کنند. در غیر اینصورت خطر کاربرد اشتباه و جراحات وجود دارد.

هنگام استفاده، سرویس و تمیز کاری کودکان را زیر نظر داشته باشید. اینگونه مطمئن می شوید که کودکان با رادیو ضبط بازی نمی کنند.

باتری را باز نکنید. خطر اتصال کوتاه وجود دارد.

باتری را در برابر حرارت، از جمله در برابر تابش مداوم خورشید و همچنین در برابر آتش، آب و رطوبت محفوظ بدارید. خطر انفجار وجود دارد.

باتریهای غیر قابل استفاده را از گیره ی کاغذ، سکه، کلید، میخ، پیچ یا سایر اشیاء فلزی که باعث ایجاد کنتاکت می شوند، دور نگاه دارید. یک اتصال کوتاه بین کنتاکتهای باتری می تواند منجر به سوختگی و آتش سوزی شود.

استفاده بی رویه از باتری میتواند باعث خروج مایعات از داخل آن شود. از دست زدن و هر گونه تماس با آن مایعات خودداری کنید. در صورت تماس اتفاقی با آن، دست خود و یا محل تماس با مایعات را با آب بشوئید. در صورت آلوده شدن چشم با این مایعات، باید به پزشک مراجعه کنید. مایع خارج شده از باتری میتواند باعث التهاب پوست و سوختگی شود.

در صورتیکه باتری آسیب دیده باشد و یا از آن بطور بی رویه استفاده شود، ممکن است از باتری بخارهایی متصاعد گردد. در این حالت هوای محیط را تازه کنید؛ اگر احساس ناراحتی کردید، به پزشک مراجعه نمائید. استنشاق این بخارها ممکن است به مجاری تنفسی شما آسیب برساند.

باتری ها را منحصراً توسط دستگاه هایی شارژ کنید که توسط سازنده توصیه شده باشند. چنانچه برای شارژ باتری آنرا در دستگاه شارژی قرار بدهید که برای آن نوع باتری ساخته نشده است، خطر آتش سوزی وجود دارد.

باتری را فقط برای رادیو ضبط یا سایر ابزارهای الکتریکی بوش به کار بگیرید. باتری تنها اینگونه از بار زیاد حفاظت می شود.

بوسیله ی اشیاء تیز مانند میخ یا پیچگوشتی یا تأثیر نیروی خارجی ممکن است باتری آسیب ببیند. ممکن است اتصالی داخلی رخ دهد و باتری آتش گیرد، دود کند، منفجر شود یا بیش از حد داغ گردد.

حتماً دستورات و راهنماییهای ایمنی در مورد دستگاههای قابل اتصال به رادیو ضبط را در دفترچه ی راهنمای آنها بخوانید و به آنها توجه نمایید.

### تشریح دستگاه و عملکرد آن

کلیه دستورات ایمنی و راهنمایی ها را مطالعه کنید. اشتباهات ناشی از عدم رعایت این دستورات ایمنی ممکن است باعث برق گرفتگی، سوختگی و یا سایر جراحات های شدید شود.



لطفا صفحه ی تا شو با تصویر رادیو ضبط را باز کنید و آن را هنگام خواندن دفترچه ی راهنما باز نگهدارید.

#### اجزاء دستگاه

شماره های اجزاء دستگاه مربوط به شرح تصویری رادیو ضبط در صفحات ضمیمه ی دفترچه موجود می باشد.

- 1 دستگیره
- 2 بلندگو
- 3 دکمه خاموش و روشن





## **ОФИЦИАЛЬНЫЙ ДИЛЕР В УКРАИНЕ:**

[storgom.ua](http://storgom.ua)

### **ГРАФИК РАБОТЫ:**

Пн. – Пт.: с 8:30 по 18:30

Сб.: с 09:00 по 16:00

Вс.: с 10:00 по 16:00

### **КОНТАКТЫ:**

+38 (044) 360-46-77

+38 (066) 77-395-77

+38 (097) 77-236-77

+38 (093) 360-46-77

Детальное описание товара: <https://storgom.ua/product/radio-bosh-gml-108-v-li.html>

Другие товары: <https://storgom.ua/radiopriemniki.html>