

ЗЕНИТ

электроинструмент

Триммер бензиновый с двухтактным двигателем ЗТБ-А 2900 К

Триммер бензиновый с двотактным двигателем ЗТБ-А 2900 К

Gasoline brush cutter ZTB-A 2900 K

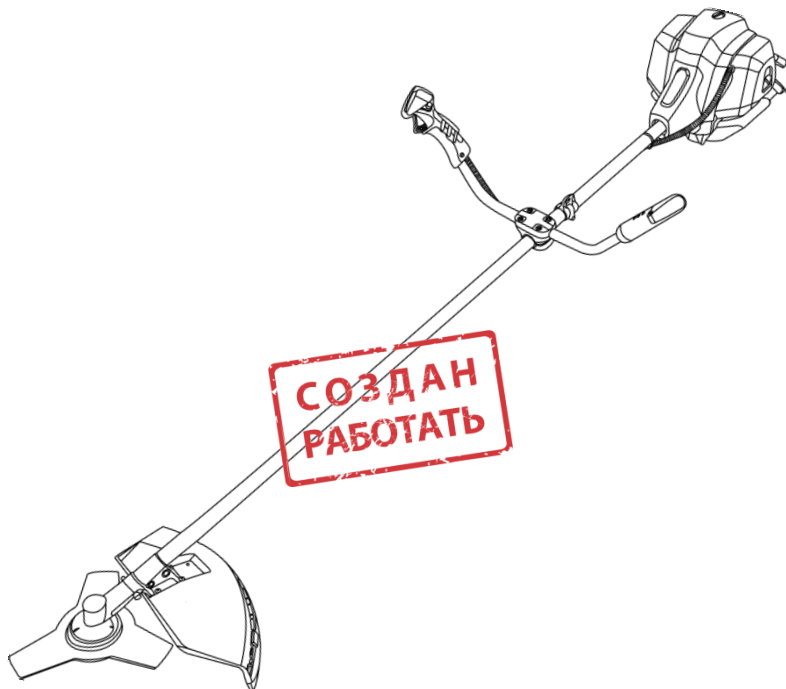

RU UA EN



СОДЕРЖАНИЕ (ЗМІСТ, CONTENTS)

1. Руководство по эксплуатации (русский язык)	3
2. Інструкція з експлуатації (українська мова).....	23
3. Instruction manual (english)	42

РУКОВОДСТВО ПО ЭКСПЛУАТАЦИИ

(перевод с оригинала инструкции)

ВНИМАНИЕ!

Уважаемый покупатель!

Благодарим Вас за приобретение данной модели инструмента торговой марки ЗЕНИТ ЭЛЕКТРОИНСТРУМЕНТ. Данная модель сочетает в себе современные конструктивные решения для увеличения ресурса работы, производительности и надежности инструмента, а также для его безопасного использования. Мы уверены, что продукция торговой марки ЗЕНИТ ЭЛЕКТРОИНСТРУМЕНТ будет Вашим помощником на долгие годы.

Благодарим Вас за покупку бензинового триммера **ЗТБ А-2900 К**. При покупке бензинового триммера **ЗТБ-А 2900 К** требуйте проверки его работоспособности пробным запуском и проверки соответствия комплектности (раздел «Комплектность» Руководства по эксплуатации).

Перед эксплуатацией внимательно изучите Руководство по эксплуатации (технический паспорт) и соблюдайте меры безопасности при работе.

Убедитесь, что гарантийный талон полностью и правильно заполнен.

В процессе эксплуатации соблюдайте требования Руководства по эксплуатации (технического паспорта).

ВВЕДЕНИЕ

Триммер бензиновый с двухтактным двигателем внутреннего сгорания воздушного охлаждения **ЗТБ-А 2900 К** – это удобный и эффективный инструмент по обработке участков травы, требующих аккуратности и точности. Вы без особого труда сможете скосить или подравнять траву на приусадебных участках, вдоль цветочных клумб, домов и заборов.

Триммер бензиновый **ЗТБ-А 2900 К** (далее – изделие) оснащен системой «Легкий запуск», прост в сборке, легок в использовании, требует минимального технического обслуживания. Мы стараемся, чтобы работа с изделием была приятной и безопасной при соблюдении мер техники безопасности, представленной в Руководстве по эксплуатации. Однако не стоит забывать, что изделие при ненадлежащем использовании является источником опасности Вашему здоровью и окружающих.

В Руководстве подробно описан процесс сборки, запуска и технического ухода за изделием. Следуйте инструкциям, и изделие прослужит Вам долго и станет надежным помощником на приусадебном участке.

Внимательно изучите Руководство по эксплуатации, в том числе пункт 1 «Меры безопасности». Только таким образом Вы сможете научиться правильно обращаться с инструментом и избежите ошибок и опасных ситуаций.



ВНИМАНИЕ! Нарушения указаний и инструкций по технике безопасности, могут стать причиной тяжелых травм.

1 МЕРЫ БЕЗОПАСНОСТИ

1.1 Основные правила техники безопасности

1.1.1 До начала работ:

- перед работой внимательно прочитайте Руководство по эксплуатации. Ознакомьтесь с работой и использованием изделия;
- не работайте с изделием в состоянии утомления, болезни, а также, если находитесь под действием алкоголя или медицинских препаратов;
- запрещается пользоваться изделием лицам, не достигшим совершеннолетия, а также лицам, которые не ознакомлены с Руководством по эксплуатации;
- перед каждым использованием тщательно проверяйте изделие на отсутствие повреждений. Проверьте наличие утечек топлива. Не пользуйтесь изделием до тех пор, пока повреждения не будут полностью устранены;
- для предотвращения получения травм пользователем, посторонними лицами, а также поломки изделия, проверьте правильность установки и надежность крепления всех элементов

изделия, особенно режущих (катушки с леской, защитного кожуха, режущего ножа);

- используйте только леску диаметром до 3,0 мм. Запрещается использовать в качестве режущего элемента армированную леску, провода, тросы и т.д.;
- остерегайтесь возможных травм рук, ног и головы;
- тщательно проверьте территорию, на которой будет осуществляться работа. Удалите весь мусор, который может попасть под режущую леску или лезвие ножа. Удалите, все посторонние предметы, которые могут быть отброшены режущей леской или ножом при работе изделия;
- для уменьшения риска получения травм вследствие поражения вылетающими из-под изделия предметами не разрешайте посторонним лицам, особенно детям, а также домашним животным находиться на расстоянии менее 15 метров от места работы. Посторонним лицам посоветуйте использовать защитные очки. При приближении посторонних лиц остановите двигатель и прекратите работу;
- запрещается работать босиком и в открытой обуви. Следует надевать прочную обувь на резиновой подошве. Рекомендуется использовать перчатки, длинные брюки, а также средства защиты глаз и органов слуха;
- перед началом работы установите рукоятку управления в положение, обеспечивающее максимальное удобство при работе;
- выжмите рычаг акселератора и убедитесь, что он свободно возвращается в первоначальное состояние. Перед работой проведите требуемые регулировки и, если требуется, ремонт.

1.1.2 При работе с бензином:



ПРЕДУПРЕЖДЕНИЕ!

Пары бензина взрывоопасны. Поэтому соблюдайте следующие меры предосторожности.

- храните топливо (смесь бензина с маслом) только в специальных канистрах, предназначенных для хранения химически активных веществ;
- перед заправкой топливом остановите двигатель и дайте ему остыть. Крышку топливного бака открывайте осторожно для выравнивания давления внутри и снаружи топливного бака. Никогда не открывайте крышку топливного бака и не доливайте топливо при работающем или горячем двигателе;
- пары бензина токсичны. Пригатавливайте топливную смесь и заливаете ее в топливный бак в чистом, хорошо проветриваемом месте, на достаточном удалении от источников искр и огня. Не курите при работе с бензином;
- Перед запуском двигателя удалите остатки пролитой топливной смеси ветошью;
- не запускайте двигатель до полного испарения остатков топливной смеси с его поверхности. Перед запуском двигателя изделия отойдите на расстояние не менее 9 м от места заправки с ёмкостями топлива.

1.1.3 При работе:



ВНИМАНИЕ! Редуктор изделия в процессе работы нагревается. После остановки двигателя следует дать редуктору остыть в течение некоторого времени.

Запрещается использовать изделие без установленного защитного кожуха, при отсутствии или неправильно установленном ноже ограничителя длины лески защитного кожуха (работа с триммерной катушкой).



ВНИМАНИЕ! Запрещается использование в качестве триммерной лески какие-либо металлизированные предметы (проволоку, шнур со стальным кордом и т.п.).

- не запускайте двигатель внутри закрытых помещений. Выхлопные газы содержат угарный газ и другие продукты горения, опасные для здоровья. Работайте только на открытом воздухе;
- используйте защитные очки и наушники для защиты органов слуха при работе. При работе в пыльных условиях используйте защитную маску (респиратор);
- запрещается работать босиком и в открытой обуви. Надевайте прочную обувь на резиновой подошве. Рекомендуется использовать перчатки и длинные брюки;
- запрещается использовать изделие без установленного защитного кожуха, при неправильной установке катушки с режущей леской или ножа, а также, если длина лески превышает рабочую длину, которая ограничена размерами защитного кожуха;

- отрегулируйте положение рукоятки для обеспечения максимального удобства при работе;
- убедитесь, что при запуске двигателя катушка с режущей леской или нож не касаются обрабатываемой поверхности;
- используйте изделие только в светлое время суток или при хорошем искусственном освещении;
- при запуске двигателя сохраняйте устойчивое положение;
- пользуйтесь только исправным инструментом. Применяйте изделие только по его основному назначению;
- если изделие комплектуется плечевым или ранцевым ремнем, то при работе с изделием его необходимо использовать;
- располагайте руки, лицо и ноги на достаточном расстоянии от движущихся частей изделия. Категорически запрещается прикасаться к катушке с режущей леской или ножу при работе изделия и пытаться их остановить;
- во избежание ожогов не прикасайтесь к двигателю, глушителю или редуктору в процессе работы. Эти части в процессе работы сильно нагреваются и остаются горячими некоторое время после остановки двигателя;
- запрещается устанавливать обороты двигателя выше максимально допустимых. Не допускайте вращения двигателя на больших оборотах без нагрузки;
- всегда останавливайте двигатель при перерывах в работе или при переходе с одного обрабатываемого участка на другой;
- при ударах о посторонние предметы немедленно остановите двигатель и проверьте повреждения изделия. Устраните повреждения перед следующими попытками использования изделия. Не применяйте изделие с поврежденными или отсутствующими частями и элементами;
- всегда останавливайте двигатель изделия перед обслуживанием, ремонтом, заменой катушки с режущей леской или ножа;
- чередуйте работу с отдыхом. В процессе работы сохраняйте устойчивое положение;
- используйте только оригинальные запасные части, рекомендованные фирмой-изготовителем. Использование неоригинальных запасных частей и принадлежностей может привести к серьезным травмам пользователей и повреждениям изделия. Оригинальные запасные части можно приобрести в сервисном центре;
- очищайте изделие сразу после работы. Остатки скошенной травы или другие предметы могут попасть между катушкой с режущей леской или ножом и защитным кожухом;
- для уменьшения опасности пожара заменяйте неисправный глушитель. Очищайте поверхность двигателя и глушителя от остатков травы, следов смазки и углеродных отложений;
- максимальная высота травостоя должна быть на партерных газонах – 5 см, обычных – 10 см, луговых – 15-20 см. Высота скашивания травостоя на партерных газонах 2-4 см, обычных и луговых 3-5 см.



ВНИМАНИЕ! Запрещается использовать для работы на изделии пильные диски, а также комбинированные режущие ножи, состоящие из нескольких компонентов. Используйте для работы только режущие ножи, предназначенные для данного изделия.

- перед использованием изделия с режущим ножом внимательно прочитайте требования данного раздела;
- при работе с изделием всегда используйте наплечный или ранцевый ремень;
- категорически запрещается поднимать вращающийся режущий нож на высоту более 76 см от поверхности земли;
- при работе соблюдайте особую внимательность, чтобы исключить контакт режущего ножа с твердыми посторонними предметами (камнями, поверхностью земли, корнями и т.д.);
- при использовании режущего ножа толщина срезаемых растений не должна превышать 13 мм, в противном случае может ощущаться резкая отдача и скручивание вала штанги;
- запрещается предпринимать попытки остановки вращающегося ножа, что может привести к скручиванию гибкого вала;
- существует опасность получения травм острой поверхностью ножа при его вращении. Будьте предельно внимательны до момента полной остановки ножа;
- при случайном ударе режущим ножом в процессе работы о посторонний предмет немедленно

остановите двигатель и проверьте наличие повреждений. Последующий запуск двигателя проводите только после устранения всех повреждений. Категорически запрещается использовать изделие с согнутыми, имеющими трещины или тупыми ножами;

- запрещается затачивать режущий нож. заточка ножа может привести к нерасчетным вибрациям изделия за счет его изгиба, неправильной балансировки, что увеличивает опасность травм при работе. Замените тупой режущий нож;
- запрещается использовать изделие с установленным режущим ножом для подравнивания краев газона;
- при возникновении повышенной вибрации **НЕМЕДЛЕННО** остановите двигатель. Повышенный уровень вибрации является признаком неисправности изделия. Перед продолжением работы проверьте наличие и надежность затяжки болтов и гаек. При необходимости отремонтируйте или замените неисправные части изделия.

1.1.5 После работы

Для очистки ножа триммера от загрязнений используйте любые домашние чистящие средства. Для предотвращения появления ржавчины смажьте нож машинным маслом. Храните нож в месте, недоступном для посторонних.

1.2 Дополнительная информация:

- запрещается хранить изделие с топливом в топливном баке в закрытых помещениях, вблизи источников огня;
- перед хранением и транспортировкой двигатель изделия должен полностью остыть. При транспортировке надежно зафиксируйте изделие;
- храните изделие в сухом закрытом месте, недоступном для посторонних лиц и детей;
- запрещается окунать изделие в воду или в другую жидкость. Рукоятки должны быть чистыми и сухими. Очищайте изделие после каждого использования;
- сохраните данное Руководство в течение всего времени эксплуатации изделия. При смене владельца передайте Руководство по эксплуатации вместе с изделием.

1.3 Предупреждающие символы

На корпусе изделия крепятся наклейки с различными символами (пиктограммами), имеющими следующие значения:



БУДЬТЕ ВНИМАТЕЛЬНЫ!

Указывает на опасность и повышенное внимание. Может использоваться в сочетании с другими символами.



Прочитайте Руководство по эксплуатации! Этим Вы уменьшите вероятность получения травм при работе с изделием.



Используйте средства защиты глаз и органов слуха!

Отлетающие предметы и шум работающего двигателя могут привести к травмам глаз и ухудшению слуха.



Посторонние лица, особенно дети, домашние животные должны находиться на расстоянии не менее 15 метров от работающего изделия.



Опасность травм от выбросов твердых предметов из-под вращающегося режущего инструмента (лески или ножа).



При работе применяйте прочную обувь и защитные перчатки.



макс. 7000 об/мин

Максимальные обороты работы двигателя. Запрещается использовать изделие при оборотах двигателя, превышающих максимально допустимые.



ЗАПРЕЩАЕТСЯ работать без установленного защитного кожуха. Избегайте контакта с вращающейся катушкой с режущей леской.



ВНИМАНИЕ! Острый нож!

Во избежание травм не дотрагивайтесь до ножа ограничителя длины лески. Во избежание получения ожогов, не прикасайтесь к глушителю, двигателю и редуктору во время работы. Эти части остаются горячими некоторое время после окончания работы.



ВНИМАНИЕ! Используйте тип топлива, рекомендованный инструкцией по эксплуатации.

2 ОПИСАНИЕ И УСТРОЙСТВО

2.1 Назначение изделия

2.1.1 Триммер бензиновый **ЗТБ-А 2900 К** применяется в соответствии с техническими характеристиками и с учетом обеспечения требований правил техники безопасности, приведенных в Руководстве по эксплуатации, для работы на приусадебных участках, в садах и парках; для подравнивания краев газона и скашивания травы в труднодоступных местах (под кустами и т.д.), для скашивания сорной травы и мелкого кустарника толщиной до 1,0-1,3 см. Использование изделия для любых других целей является нарушением Руководства по эксплуатации.

2.1.2 Производитель (продавец) не несет ответственности в случае повреждений, возникших в результате неправильной эксплуатации, либо при повреждениях, вызванных самостоятельным внесением каких-либо изменений в конструкцию изделия. В этом случае вся ответственность возлагается на пользователя.

2.1.3 Изделие должно эксплуатироваться в интервале рабочих температур от плюс 5 °С до плюс 35 °С, относительной влажностью воздуха не более 80%.

2.1.3 В связи с постоянной работой над усовершенствованием изделия, производитель оставляет за собой право вносить в конструкцию незначительные изменения, которые не отражены в Руководстве по эксплуатации (техническом паспорте) и не влияют на эффективную и безопасную работу изделия.

2.2 Технические характеристики ЗТБ-А 2900 К (таблица 1):

Таблица 1

Наименование параметра	Значение
Двигатель	2-х тактный, с воздушным охлаждением
Тип зажигания	Электронный
Объем двигателя, см ³	52
Обороты холостого хода, об/мин	3000 ±200
Максимальные обороты двигателя, об/мин	7000 ±300
Мощность двигателя, Вт/л.с.	2900/3,9
Тип топлива	Топливная смесь с соотношением бензин АИ-92/масло для двухтактных двигателей: 30/1
Выключатель зажигания	Ползунковый переключатель, 1 -контактный, 2 положения
Стартер	Ручной, система «Легкий запуск»
Емкость топливного бака, л	1,2
Длина штанги, мм	1500
Диаметр штанги, мм	28

Приводной вал, мм×зуб	1530×9
Время работы триммера при полной заправке бака, мин	20-30
Рычаг управления дроссельной заслонкой	С возвратной пружиной
Ширина обработки, мм:	
- режущим ножом	300
- катушкой с режущей леской	420
Уровень звукового давления (без нагрузки), дБ(А)	96
Уровень звуковой мощности (без нагрузки), дБ(А)	107
Вес нетто/брутто двигателя, кг	6,6/8,1
Вес нетто/брутто штанги, кг	1,2/1,3
Срок службы, лет	3

Данные технические характеристики актуальны на момент издания Руководства по эксплуатации. Производитель оставляет за собой право на изменение конструкции и комплектации изделия без предварительного уведомления потребителя.

2.3 Состав изделия

Внешний вид триммера и расположение основных частей бензинового триммера **ЗТБ-А 2900 К** показан на рисунке 1.



Рисунок 1

1. Рукоятка стартера
2. Стартер
3. Рычаг управления воздушной заслонкой
4. Колпачок высоковольтного провода
5. Крышка топливного бака
6. Глушитель
7. Левая рукоятка
8. Корпус двигателя
9. Топливный бак
10. Правая рукоятка управления
11. Нижняя и средняя части крепления рукоятки
12. Кольцо крепления ремня
13. Верхняя часть крепления рукоятки
14. Выключатель зажигания
15. Фиксатор курка акселератора
16. Блокиратор курка акселератора
17. Курок акселератора
18. Штанга с валом в сборе
19. Режущий нож
20. Нижний редуктор
21. Защитный кожух
22. Катушка с леской
23. Наплечный или ранцевый ремень
24. Планка крепления защитного кожуха

2.4. Устройство

Триммер бензиновый **ЗТБ-А 2900 К** представляет собой устройство для скашивания травы с двухтактным двигателем внутреннего сгорания 8, установленным на верхнем конце штанги 18. На нижнем конце штанги расположена рабочая головка 20 (нижний редуктор), соединенная с двигателем стальным валом, проходящим внутри алюминиевой неразборной штанги и соединенным с рабочим валом двигателя через муфту сцепления, снижающую вибрации.

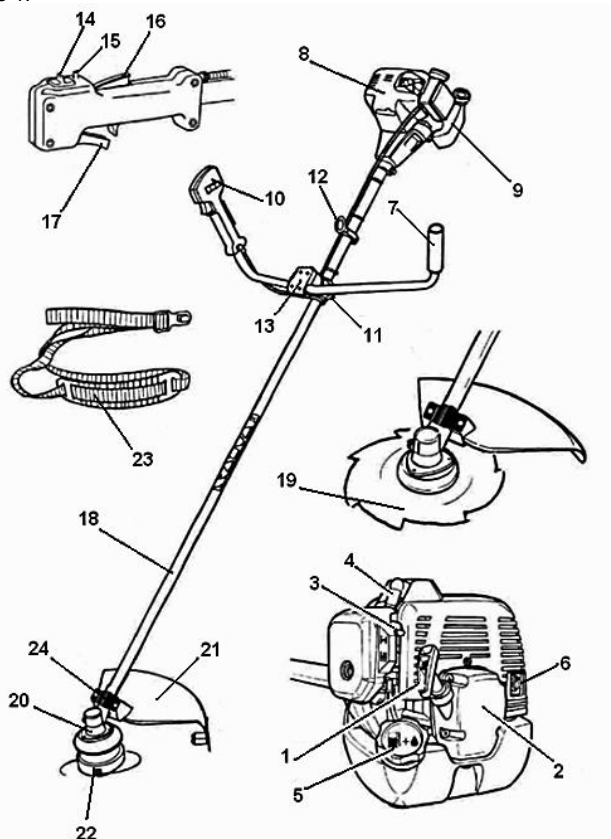
Режущим органом, выполняющим кошение травы, является режущая катушка с леской 22 (или режущий нож 19), которые устанавливаются на рабочую головку 20.

К нижней части штанги крепится защитный кожух 21, предохраняющий пользователя и окружающее пространство от разлета скошенной травы, камней и твердых предметов, отбрасываемых при работе. При использовании режущей катушки с леской ограничение длины лески осуществляется ножом (обрезание лески), установленном на защитном кожухе.

Для облегчения работы изделие оснащено наплечным ремнем 23, перекидываемым через плечо оператора и разгружающим его руки. Органы управления изделием выведены на рукоятку 10.



ВНИМАНИЕ! Данная модель оснащена системой «Легкий запуск».



ВАЖНО! Шнур стартера изделия с системой «легкий запуск» не следует сильно и резко тянуть, так как натяжение троса способствует лишь сжатию пружины (преодолевать действие компрессии в этом случае не приходится).

Излишне резкие рывки шнура при взводе стартера могут привести к выводу из строя системы запуска (стартер) изделия и могут стать причиной отказа в предоставлении гарантийного ремонта.

3 ПОДГОТОВКА ИЗДЕЛИЯ К ИСПОЛЬЗОВАНИЮ

3.1 Сборка

3.1.1 Установка рукоятки управления

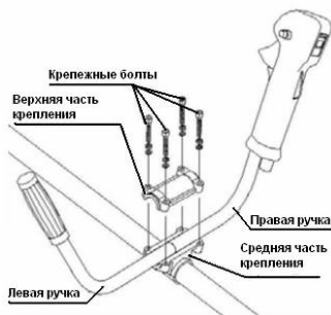

Для крепления рукоятки управления к штанге используется узел крепления рукоятки управления. Он состоит из верхней части крепления, крепежных болтов, нижней и средней частей крепления, расположенной на штанге. Порядок установки рукоятки управления на штангу:

- возьмите среднюю часть крепления рукоятки управления и поместите в углубление правую и левую рукоятки, на равном удалении от центра;
- установите в пазы верхнюю часть крепления в прорези, расположенные на средней части крепления;
- закрепите верхнюю и среднюю части крепления с помощью болтов (рис.2).

Рисунок 2



ПРИМЕЧАНИЕ:

Рукоятка состоит из двух частей для обеспечения возможности их отдельной регулировки.

Предусмотрена возможность регулирования положения рукоятки управления вдоль штанги для достижения оптимальной балансировки изделия. Для регулирования положения рукоятки управления следует:



- ослабить болты нижнего крепления с помощью шестигранного ключа;
- переместить нижнюю часть крепления рукоятки управления вдоль штанги изделия на необходимое расстояние;
- плотно затянуть болты (рис.3).

Рисунок 3



3.1.2 Установка защитного кожуха:

- состыкуйте отверстия в защитном кожухе с отверстиями в планке крепления (рис.4).
- закрепите защитный кожух к планке болтами с шайбами с помощью шестигранного ключа.

Рисунок 4

3.1.3 Установка наплечного ремня:

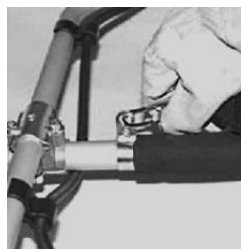

- присоедините карабин наплечного (ранцевого) ремня к кольцу для крепления;
- для обеспечения лучшей балансировки изделия отрегулируйте положение кольца для крепления наплечного (ранцевого) ремня на штанге изделия, предварительно ослабив крепежный болт кольца;
- после регулировки зафиксируйте кольцо с помощью крепежного болта кольца;
- отрегулируйте, при необходимости, длину наплечного (ранцевого) ремня для обеспечения удобства при работе.

Рисунок 5

3.1.4 Установка режущего ножа:



- совместите отверстие в ступице вала с отверстием в чашке редуктора (рис. 6).;
- вставьте металлический стопорный стержень в отверстие в чашке редуктора и в отверстие в ступице вала;
- открутите гайку крепления со ступицы изделия;

Рисунок 6

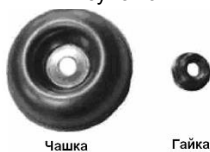

- снимите чашку с вала (рис. 7), оставив ступицу;
- установите режущий нож на ступицу;
- убедитесь, что режущий нож правильно отцентрован и лежит на проточке ступицы;
- установите на вал чашку крепления;
- установите (наживите) гайку на вал. Проверьте правильность установки ножа;

Рисунок 7



Рисунок 8

- удерживая стопорный стержень одной рукой, надежно затяните гайку трубчатым ключом (из набора инструментов), поворачивая ее против часовой стрелки (со стороны выходного вала редуктора) (рис. 8).

3.1.5 Снятие режущего ножа:



ВНИМАНИЕ! При установке и снятии режущего ножа необходимо использовать защитные перчатки.

- совместите отверстие в ступице вала с отверстием в чашке редуктора;
- вставьте металлический (стопорный) стержень в отверстие в чашке редуктора и в отверстие в ступице вала;
- удерживая стопорный стержень одной рукой, открутите гайку трубчатым ключом (из набора инструментов), поворачивая ее по часовой стрелке (со стороны режущего ножа);
- снимите гайку, чашку крепления и режущий нож.



ВНИМАНИЕ! Храните режущий нож в месте недоступном для детей.



ПРЕДУПРЕЖДЕНИЕ!

При неправильной центровке режущего ножа в процессе работы возникает сильная вибрация, в результате чего режущий нож может отлететь в сторону, причинив травмы пользователю или посторонним лицам.



ВНИМАНИЕ! Запрещается точить режущий нож! Заточка ножа может привести к его изгибу и нарушению балансировки, что увеличивает опасность получения травм при работе. Тупой или поврежденный режущий нож необходимо заменить на новый.



ПРЕДУПРЕЖДЕНИЕ!

Во избежание поломки изделия и получения травм пользователем запрещается запускать двигатель со вставленным стопорным стержнем в отверстие чашки редуктора и в отверстие ступицы вала.

3.1.6 Установка катушки с леской:

- совместите отверстие в ступице вала с отверстием в чашке редуктора;
- вставьте металлический стопорный стержень в отверстие чашки редуктора и в отверстие ступицы вала;
- открутите гайку крепления со ступицы изделия;
- снимите чашку с вала, оставив ступицу (рис.7);
- удерживая стержень, закрутите катушку против часовой стрелки до упора.

3.1.7 Снятие катушки с леской:

- совместите отверстие ступицы вала с отверстием чашки редуктора;
- вставьте металлический стопорный стержень в отверстие чашки редуктора и в отверстие ступицы вала;
- удерживая стопорный стержень одной рукой, другой рукой открутите катушку с леской, поворачивая ее по часовой стрелке.

3.2 Приготовление топливной смеси

3.2.1 Используемое масло для приготовления топливной смеси

Необходимо использовать высококачественное масло, предназначенное для двухтактных двигателей с воздушным охлаждением, соответствующее классификации API TB или API TC, JASO FB или JASO FC в соотношении бензин/масло = 30/1 (3.3% масла от объема бензина).



ЗАПРЕЩАЕТСЯ! Использование масла, предназначенного для 2-хтактных двигателей с водяным охлаждением (автомобильные, для подочных моторов), а также масла, не сертифицированные по классификации API (JASO), так как это может привести к работе двигателя в условиях недостаточной смазки и повреждению поршневой группы (задиры поршня и цилиндра).

Рекомендуется пользоваться таблицей 2 для подготовки топливной смеси (30 частей бензина на одну часть масла):

Таблица 2

Бензин, л	Масло, мл
0,5	17
1,0	33
2,0	67
3,0	100
5,0	167

3.2.2 Рекомендуемый тип бензина

Рекомендуется использовать высококачественный неэтилированный бензин высокой очистки с октановым числом АИ-92, АИ-93, АИ-95.

3.2.3 Инструкция по смешиванию бензина и масла:



ВНИМАНИЕ! Не используйте топливную смесь, которая хранилась более 15 дней.



ВНИМАНИЕ! Старая и/или приготовленная в неправильном соотношении топливная смесь является главной причиной неустойчивой работы двигателя, а также выхода его из строя. Следует использовать только чистую, свежую топливную смесь.



ВНИМАНИЕ! Емкость для смешивания должна быть электропроводной (металл) и химически устойчивой к компонентам топливной смеси. Хранить готовую топливную смесь только в герметично закрываемой емкости в прохладном, защищенном от прямых солнечных лучей и источников тепла месте.

- при приготовлении топливной смеси необходимо использовать объемное соотношение бензин/масло 30:1;
- для смешивания бензина с маслом используйте специальную емкость и мерную емкость с соответствующими делениями;
- не смешивайте бензин с маслом непосредственно в топливном баке изделия.

Методика смешивания бензина с маслом:

- возьмите емкость для приготовления топливной смеси и залейте в нее полное количество масла (из расчета бензин/масло 30:1);
 - добавьте половину объема бензина и тщательно перемешайте получившуюся смесь;
 - добавьте оставшуюся часть бензина, и еще раз тщательно перемешайте топливную смесь.
- Образующийся при движении топлива электрический потенциал может стать источником искр. Потенциал уменьшается при применении электропроводной (металлической) тары и леек.



ПРЕДУПРЕЖДЕНИЕ!

Несоблюдение указанной пропорции бензин/маслом может привести к работе двигателя в условиях недостаточной смазки и повреждению поршневой группы (задиры поршня и цилиндра), или к образованию нагара и повреждению двигателя при избыточном содержании масла в топливной смеси.

3.2.4 Заполнение топливного бака:

- заправку изделия топливной смесью производите, расположив его в горизонтальном положении крышкой топливного бака вверх;
- производите заправку топливного бака изделия при выключенном двигателе, а также вдали от источника открытого огня;
- после выполнения работ по кошению травы не рекомендуется оставлять смесь в топливном баке изделия.



ВНИМАНИЕ! Запрещается курить во время приготовления топливной смеси! Не следует хранить приготовленную топливную смесь в течение длительного времени. Она может самопроизвольно расслоиться на составляющие фракции и утратить рабочие свойства. Запрещается хранить смесь в случайной таре (стеклянной – легкобьющейся или неэлектропроводной пластиковой).

4 ИСПОЛЬЗОВАНИЕ ИЗДЕЛИЯ

4.1 Запуск



ВНИМАНИЕ! Регулярно проверяйте все установленные винты, следите за тем, чтобы они были как следует затянуты. Немедленно затяните винт, который окажется ослабленным. Невыполнение этого правила грозит серьезной опасностью. Перед запуском двигателя убедитесь, что рабочий орган изделия не касается посторонних предметов.

4.1.1 Залейте топливную смесь в топливный бак.

4.1.2 Пять-семь раз нажмите на резиновый колпачок ручной подкачки топлива под кожухом воздушного фильтра (если он предусмотрен конструкцией) для заполнения карбюратора топливной смесью. При этом сквозь резиновый колпачок кнопки ручной подкачки топлива должна просматриваться подкачиваемая топливная смесь. Если топливная смесь не заполнила колпачок, нажмите на кнопку ручной подкачки топлива еще несколько раз.

4.1.3 Рычаг воздушной заслонки переведите вверх, в положение «ХОЛОДНЫЙ ЗАПУСК» (рис.9).



Рисунок 9



Рисунок 10

4.1.4 На ручке управления установите зажигание 14 в положение «ВКЛЮЧЕНО», «ON».

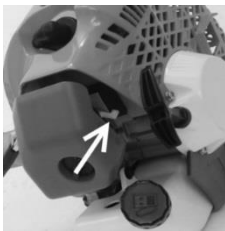
4.1.5 На ручке управления нажмите курок акселератора 17 и заблокируйте его блокиратором 16.

4.1.6 Придерживайте триммер одной рукой, свободной рукой потяните за ручку стартера до его "зацепления". Несколько раз энергично потяните рукоятку стартера без рывка (рис.10) до первых признаков воспламенения в цилиндре.

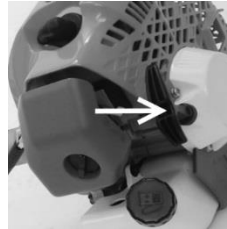

Рисунок 11



ВНИМАНИЕ! Неумеренно резкие рывки шнура, а также вытягивание шнура до упора могут вызвать поломку механизма стартера.

4.1.7 Установите рычаг воздушной заслонки в среднее положение (рис.11).

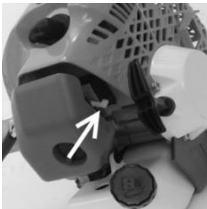
4.1.8 Несколько раз энергично потяните за ручку стартера до запуска двигателя. Дайте двигателю прогреться 5-10 секунд.

4.1.9 Рычаг воздушной заслонки переведите вниз до полного ее открытия, затем нажмите на курок акселератора для разблокировки.

4.1.10 Плавно нажмите на курок акселератора, доведите двигатель до необходимых оборотов и приступайте к работе. Кошение производите, крепко держа изделие обеими руками за эргономичные рукоятки.

4.1.11 Запуск прогретого двигателя, выполняете ручным стартером с параллельным контролем акселератора без применения предварительной подкачки топлива, а воздушная заслонка должна быть полностью открыта (рычаг в нижнем положении).



ВНИМАНИЕ! Изделие оборудовано системой полуавтоматической подачи лески. Во время работы изделия на максимальных оборотах слегка ударьте триммерной катушкой о грунт, длина режущей лески автоматически увеличится примерно на 25 миллиметров.

4.2 Остановка двигателя изделия

4.2.1. Отпустите курок акселератора. Двигатель должен немного остыть, работая на холостых оборотах.

4.2.2 Переместите выключатель зажигания по направлению стрелки, указанной на рукоятке управления, в положение «STOP».



ПРЕДУПРЕЖДЕНИЕ!

После выработки топливной смеси из топливного бака необходимо дать двигателю остыть перед следующей заправкой топливной смесью.

По окончании работ в топливном баке может остаться неизрасходованная топливная смесь. Обязательно слейте ее в канистру. Не допускается оставлять топливную смесь в баке триммера более чем на 12 часов. Это может привести к нестабильной работе двигателя.



ВНИМАНИЕ! Используйте только триммерную леску, рекомендованную производителем. Диаметр лески не должен превышать 3,0 миллиметра.

4.3 Работа с триммером



ПРЕДУПРЕЖДЕНИЕ!

При работе с изделием, для предотвращения возможности получения травм из-за вылетающих из-под рабочего органа предметов, следует всегда надевать защитные очки, перчатки и прочную обувь.

4.3.1 Перед покосом травы тщательно осмотрите рабочий участок и освободите его от посторонних предметов, включая осколки стекла, куски проволоки, арматуры, камни и т.п., так как они могут повредить изделие или нанести травму пользователю и окружающим.

4.3.2 Не перегружайте двигатель изделия. Косить траву следует кончиками триммерной лески, так как скашивание всей длиной триммерной лески уменьшает эффективность работы изделия и может привести к перегрузке двигателя.

4.3.3 Для предупреждения преждевременного износа триммерной лески, косить траву высотой более 20 см следует несколькими заходами, сверху вниз. Это предотвратит наматывание травы на катушку изделия. При наматывании травы на катушку заглушите двигатель и освободите ее от травы.

4.3.4 При покосе травы высотой менее 20 см держите изделие перед собой, ориентируя вращающийся нож примерно параллельно грунту, что обеспечит наибольшую эффективность скашивания.

4.3.5 В процессе работы триммерная леска постепенно изнашивается и укорачивается, что уменьшает ширину обработки. Если не увеличивать длину триммерной лески (не выпускать ее из катушки), то она может укоротиться настолько, что ее концы окажутся внутри катушки. Если все же это произошло, необходимо остановить двигатель. После этого разберите катушку, пропустите концы триммерной лески через выходные отверстия в корпусе катушки и вновь соберите катушку.



Рисунок 12

4.3.6 Не допускайте касания катушки и триммерной лески проволоки, камней, бордюров, твердых покрытий дорожек, заборов и подобных предметов, так как это будет приводить к преждевременному износу (укорачиванию) триммерной лески, повреждению катушки или получению травм пользователем. Не допускайте касания рабочим инструментом стволов деревьев, кустарников и других насаждений для предотвращения их повреждения (рис. 12).

4.3.7 Нож ограничителя длины триммерной лески защитного кожуха.

Защитный кожух снабжен ножом ограничителя длины триммерной лески.

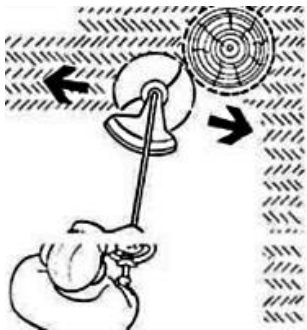
При работе с изделием рекомендуется устанавливать максимально допустимую длину триммерной лески (до длины, при которой нож ограничителя длины лески отрежет излишек).

При этом достигается максимальная производительность изделия при покосе травы. Увеличение скорости вращения катушки с триммерной леской (можно определить по изменению звука работы двигателя) свидетельствует о том, что триммерная леска укоротилась. Длину лески при этом следует увеличить для обеспечения максимальной производительности изделия.



ВНИМАНИЕ! При работе запрещается опирать триммерную катушку о поверхность земли. Запрещается снимать нож ограничителя длины триммерной лески с защитного кожуха.

5 ТЕХНИЧЕСКОЕ ОБСЛУЖИВАНИЕ ИЗДЕЛИЯ

5.1 Воздушный фильтр

Производитель очистку или замену поролонового элемента воздушного фильтра каждые 10 часов работы. Состояние воздушного фильтра является одним из основных условий надежной работы двигателя.



Рисунок 13

5.1.1 Снимите кожух защиты воздушного фильтра сняв фиксатор (рис. 13).

5.1.2 Вытащите воздушный фильтр и тщательно промойте его сначала в мыльном водном растворе, затем в чистой теплой воде. Высушите фильтр при комнатной температуре, перед установкой фильтра пропитайте его 2-3 каплями моторного масла.

5.1.3 Установите фильтр на место и зафиксируйте защитный кожух фильтра.

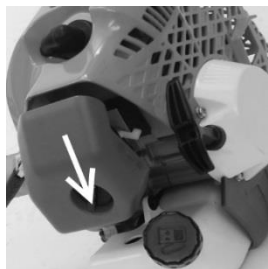
5.2 Свеча зажигания

Используйте оригинальные свечи зажигания или аналогичные им. Зазор между электродами свечи зажигания должен составлять 0,635 мм. Проверяйте состояние свечи зажигания каждые 50 часов работы.

Замена свечи:

5.2.1 Остановите двигатель и убедитесь в том, что он остыл. Снимите высоковольтный провод с электрода свечи.

5.2.2 Очистите зону вокруг свечи.

5.2.3 Замените неисправную или грязную свечу зажигания, а также свечу зажигания с треснутым изолятором. Установите зазор между электродами 0,635 мм, используя круглый измерительный шуп.



ВНИМАНИЕ! Не следует скоблить, шлифовать песком или каким-либо, способом чистить электроды свечи - это может привести к выходу из строя двигателя при попадании твердых частиц в цилиндр. При необходимости используйте металлическую щетку, а затем тщательно продуйте электроды свечи сжатым воздухом.

5.2.4 Заверните свечу зажигания в цилиндр и затяните моментом 12,3-13,5 НМ. Не затягивайте свечу зажигания моментом большим, чем рекомендуется.

5.3 Система охлаждения

При загрязнении охлаждающих отверстий продуктами покоса и масляным шламом используйте для очистки кисточку и/или баллон со сжатым воздухом. Грязные ребра цилиндра двигателя могут стать причиной его перегрева и поломки.



ВНИМАНИЕ! Регулярно очищайте от загрязнений ребра цилиндров кисточкой и/или сжатым воздухом.

5.4 Искрогаситель

В зависимости от интенсивности использования триммера необходимо очищать искрогаситель двигателя. Загрязненный искрогаситель может отрицательно сказаться на мощности двигателя и качестве покоса.

5.5 Редуктор штанги

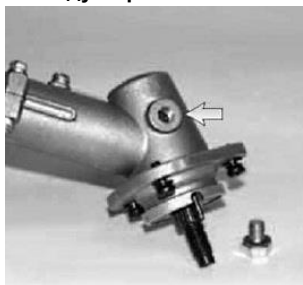

Раз в три месяца проверяйте наличие смазки в редукторе (рис.14). При необходимости замените смазку или обратитесь в авторизованный сервисный центр.

Рисунок 14

5.6 Хранение



ВНИМАНИЕ! Запрещается хранить изделие с топливной смесью в баке в закрытых помещениях, вблизи источников тепла и огня.

5.6.1 Перед хранением двигатель изделия должен полностью остыть.

Храните изделие в сухом закрытом месте, недоступном для посторонних лиц и детей.

Запрещается окунать изделие в воду или в другую жидкость. Рукоятки должны быть чистыми и сухими. Очищайте изделие после каждого использования.

5.6.2 Если изделие не будет использоваться длительное время, проведите следующие подготовительные операции:

- убедитесь, что двигатель остыл;
- слейте все топливо из топливного бака в канистру с такой же топливной смесью для 2-х тактных двигателей;
- запустите двигатель до полной выработки топлива, это гарантирует удаление остатков топлива из карбюратора;
- выверните свечу зажигания и залейте в цилиндр примерно 30 мл любого высококачественного моторного масла или масла для 2-х тактных двигателей. Потяните трос стартера, чтобы масло распределилось внутри двигателя. Вверните свечу зажигания на место.

**ПРИМЕЧАНИЕ:**

Перед запуском двигателя триммера после длительного хранения выверните свечу зажигания и слейте масло из цилиндра.

Тщательно очистите всю поверхность триммера без применения агрессивных к пластмассе, резине и металлам очистителей и осмотрите ее, обращая внимание на наличие повреждений ее основных частей. В конце каждого сезона рекомендуется проводить профилактическое обслуживание триммера в сервисном центре. После проведения профилактических работ триммер будет готов к длительному хранению.



ВНИМАНИЕ! Не используйте едкие очистители, которые могут повредить металлические, пластмассовые и резиновые части изделия! После очистки необходимо хорошо просушить изделие! Для того чтобы изделие работало долго и надежно ремонтные, сервисные и регулировочные работы должны проводиться только специалистами в сервисных центрах ТМ ЗЕНИТ ЭЛЕКТРОИНСТРУМЕНТ.

Храните триммер в сухом, закрытом месте, чтобы исключить его использование и повреждение посторонними лицами, особенно детьми.

5.6.3 Периодическое обслуживание

Обслуживайте изделие в соответствии с таблицей 3. Кроме того, приведенные в таблице процедуры могут выполняться в начале сезона.

Таблица 3

Периодичность обслуживания	Вид обслуживания
Перед запуском двигателя	Залейте в топливный бак чистую и свежую топливную смесь, приготовленную в правильной пропорции. Проверьте затяжку винтовых соединений.
Каждые 10 часов работы	Проведите обслуживание воздушного фильтра.
Каждые 50 часов работы или 1 раз в сезон	Проверьте состояние свечи зажигания и зазор между ее электродами.
При необходимости	Произведите очистку ребер системы охлаждения двигателя.



ВНИМАНИЕ! Техническое обслуживание должно проводиться регулярно в течение всего срока службы изделия. Без проведения технического обслуживания покупатель теряет право гарантии.

При нормальных условиях эксплуатации изделие будет исправно работать весь гарантированный срок службы. Соблюдение рекомендованных правил эксплуатации позволит Вам избежать преждевременного выхода из строя отдельных частей изделия и всего изделия в целом.

Техническое обслуживание в сервисных центрах не входит в гарантийные обязательства производителя и продавца. Сервисные центры предоставляют платные услуги по проведению периодического технического обслуживания.

После окончания срока службы возможно использование изделия по назначению, если его состояние соответствует требованиям безопасности и изделие не потеряло свои функциональные свойства. Заключение выдается уполномоченными сервисными центрами ТМ ЗЕНИТ ЭЛЕКТРОИНСТРУМЕНТ.

6 ТЕКУЩИЙ РЕМОНТ СОСТАВНЫХ ЧАСТЕЙ ИЗДЕЛИЯ**6.1 Устранение последствий отказов и повреждений**

Перечень возможных неисправностей и методов их устранения приведен в таблице 4.

Таблица 4

Неисправность	Причина	Способы устранения
Двигатель не запускается	Выключатель зажигания находится в положении "OFF"	Установите выключатель зажигания в положение "ON" ("Включено")
	Пустой топливный бак	Залейте чистую, свежую топливную смесь в бак
	Кнопка подкачки топлива нажата недостаточное количество раз	Полностью до упора нажмите кнопку ручной подкачки топлива 5-7 раз
	Карбюратор «переливает» топливо (при неправильном порядке запуска)	Повторите процедуру запуска, установив рычаг управления воздушной заслонкой карбюратора в положение "Полностью открыта"
	Старая или неправильно приготовленная топливная смесь	Слейте старое топливо. Залейте чистую, свежую топливную смесь
	Неисправна свеча зажигания	Очистите или замените свечу зажигания
	Большая длина режущей лески	Уменьшите длину лески так, чтобы она ограничивалась размерами защитного кожуха
Двигатель неустойчиво работает на холостом ходу	Грязный воздушный фильтр	Очистите или замените воздушный фильтр
	Старая или неправильно приготовленная топливная смесь	Слейте старое топливо. Залейте чистую, свежую топливную смесь
Двигатель не набирает обороты	Старая или неправильно приготовленная топливная смесь	Слейте старое топливо. Залейте чистую, свежую топливную смесь
	Не отрегулирован карбюратор	Обратитесь в сервисный центр для комплексной регулировки карбюратора
Двигатель не развивает необходимую мощность или глохнет	Трава намоталась на вал катушки с леской (ножа)	Остановите двигатель и очистите вал катушки с леской (ножа)
	Грязный воздушный фильтр	Очистите или замените воздушный фильтр
	Неправильно приготовленная топливная смесь	Залейте свежую топливную смесь
	Не отрегулирован карбюратор	Обратитесь в сервисный центр для комплексной регулировки карбюратора
Катушка с режущей леской не подает леску	Трава намоталась на вал катушки с леской	Остановите двигатель и очистите вал катушки с режущей леской
	В катушке закончилась леска	Заправьте новую леску
	Запуталась леска на шпулке	Распутайте леску или замените шпулю
	Катушка с режущей леской загрязнилась	Очистите шпулю и корпус катушки
	Леска слиплась от нагрева в процессе работы	Извлеките шпулю, отмотайте слипшуюся часть лески и перемотайте леску
	Леска перекручена в процессе намотки	Извлеките шпулю, перемотайте леску
	Из катушки выходит недостаточно лески	Нажмите на нажимную головку и вытяните 10 см лески из катушки

6.2 Ремонт изделия должен проводиться специализированным подразделением в гарантийных мастерских (перечень и контактные данные сервисных центров указаны в приложении № 1 Руководства по эксплуатации).

7 СРОК СЛУЖБЫ, ХРАНЕНИЕ, ТРАНСПОРТИРОВКА

7.1 Срок службы изделия составляет 3 года. Указанный срок службы действителен при соблюдении потребителем требований настоящего Руководства по эксплуатации (технического паспорта). Дата производства указана на табличке изделия.

7.2 Изделие с опустошенным топливным баком, очищенное от пыли и грязи, должно храниться в сухих проветриваемых помещениях при температуре окружающей среды от минус 5 °С до плюс 40 °С, относительной влажностью воздуха не более 80% и отсутствием прямого воздействия атмосферных осадков. Упаковка должна сохраняться до окончания гарантийного срока эксплуатации изделия.

7.3 Транспортировка изделия должна осуществляться только с опустошенным топливным баком в закрытых транспортных средствах в соответствии с правилами перевозки грузов, действующими на транспорте данного вида.

8 ГАРАНТИИ ИЗГОТОВИТЕЛЯ (ПОСТАВЩИКА)

8.1 Гарантийный срок эксплуатации изделия указан в гарантийном талоне. Претензии от потребителей на территории Украины принимает ООО «ДЕМИКС» по адресу: 03039, г. Киев, переулок Руслана Лужевского, дом 14, корпус 7, офис 32, контактный телефон: (044) 369-57-00, (056) 375-43-22.

8.2 При покупке изделия:

- должен быть правильно оформлен гарантийный талон (стоять печать или штамп с реквизитами организации, которая реализовала изделие, дата продажи, подпись продавца, наименование модели изделия, серийный номер изделия);
- убедиться в том, что серийный номер изделия соответствует номеру, указанному в гарантийном талоне;
- проверить наличие пломб на изделии (если они предусмотрены изготовителем);
- проверить комплектность и работоспособность изделия, а также произвести осмотр на предмет внешних повреждений, трещин, сколов.

Каждое изделие комплектуется фирменным гарантийным талоном ТМ ЗЕНИТ ЭЛЕКТРОИНСТРУМЕНТ.

При отсутствии в гарантийном талоне даты продажи или подписи (печати) продавца, гарантийный срок исчисляется с даты изготовления изделия.

8.3 В случае выхода из строя изделия в течение гарантийного срока эксплуатации по вине предприятия-изготовителя владелец имеет право на бесплатный ремонт.

Для гарантийного ремонта владельцу необходимо обратиться в гарантийную мастерскую с изделием и полностью и правильно заполненным гарантийным талоном (заполняется при покупке изделия).

Удовлетворение претензий потребителей на территории Украины производится в соответствии с Законом Украины «О защите прав потребителей».

При гарантийном ремонте срок гарантии изделия продлевается на время его ремонта.

Гарантийное и послегарантийное обслуживание инструмента ТМ ЗЕНИТ ЭЛЕКТРОИНСТРУМЕНТ на территории Украины производится в сервисных центрах, перечень и контактные данные которых указаны в приложении №1 Руководства по эксплуатации.



ВНИМАНИЕ! Список сервисных центров может быть изменен. Актуальную информацию о контактных данных сервисных центров на территории Украины Вы можете уточнить по телефону +38 (056) 375-43-22, либо на сайте zenit-profi.com

8.4 Гарантийные обязательства не распространяются на неисправности, возникшие в результате:

1. Несоблюдения пользователем предписаний Руководства по эксплуатации и использования изделия не по назначению;

2. Механических повреждений и повреждений, вызванных неблагоприятными атмосферными и иными внешними воздействиями, такими как дождь, снег, влажные и агрессивные среды;
3. Использования принадлежностей, расходных материалов и частей, не рекомендованных производителем;
4. Ненадлежащего обращения при эксплуатации, хранении и обслуживании (наличие ржавчины, засорение системы охлаждения отходами, забивание внутренних и внешних полостей пылью и грязью);
5. Естественного износа и выработки ресурса деталей и изделия;
6. Перегрева изделия или несоблюдения требований к составу и качеству топливной смеси, повлекшего выход из строя поршневой группы, к безусловным признакам которого относятся залегание поршневого кольца и/или наличие царапин и потертостей на внутренней поверхности цилиндра и поверхности поршня, разрушение или оплавление опорных подшипников шатуна и поршневого пальца;
7. Попыток самостоятельного ремонта, смазки и регулировки инструмента в гарантийный период.

Гарантийные обязательства не распространяются на расходные и быстроизнашивающиеся части (резиновые уплотнители, храповое колесо и трос стартера, фильтры, пружина сцепления), а также сменные приспособления (режущие органы: ножи триммеров, леска и головка триммеров, их элементы натяжения и крепления).

Доставка изделия в сервисный центр производится покупателем самостоятельно и за свой счет.



ВНИМАНИЕ! При эксплуатации придерживайтесь нижеуказанных правил:

- исполняйте все указания по приготовлению топливной смеси;
- используйте для работы только топливную смесь бензин/масло в пропорции 30:1;
- не используйте изделие непрерывно более 20 минут;
- не допускайте механических повреждений изделия (удары, падения и прочее);
- оберегайте изделие от воздействия внешних источников тепла и химически активных веществ, а также от попадания жидкостей и посторонних предметов внутрь изделия.

В случае невыполнения вышеуказанных правил эксплуатации гарантийные обязательства не предоставляются!

Неукоснительное соблюдение указанных рекомендаций обеспечит бесперебойную работу Вашего изделия на протяжении многих лет.

9 ТЕХНИЧЕСКИЙ ПАСПОРТ

Основные технические характеристики триммера бензинового **ЗТБ-А 2900 К** указаны в таблице 5

Таблица 5

Наименование параметра	Значение
Двигатель	2-х тактный, с воздушным охлаждением
Тип зажигания	Электронный
Объем двигателя, см ³	52
Обороты холостого хода, об/мин	3000 ±200
Максимальные обороты двигателя, об/мин	7000 ±300
Мощность двигателя, Вт/л.с.	2900 /3,9
Тип топлива	Топливная смесь с соотношением бензин АИ-92/масло для двухтактных двигателей: 30/1
Выключатель зажигания	Ползунковый переключатель, 1 -контактный, 2 положения
Стартер	Ручной, система «Легкий запуск»
Емкость топливного бака, л	1,2

Время работы триммера при полной заправке бака, мин	20-30
Длина штанги, мм	1500
Диаметр штанги, мм	28
Приводной вал, мм×зуб	1530×9
Рычаг управления дроссельной заслонкой	С возвратной пружиной
Ширина обработки, мм:	
- режущим ножом	300
- катушкой с режущей леской	420
Уровень звукового давления (без нагрузки), дБ(А)	96
Уровень звуковой мощности (без нагрузки), дБ(А)	107
Вес нетто/брутто двигателя, кг	6,6/8,1
Вес нетто/брутто штанги, кг	1,2/1,3

Гарантийный срок эксплуатации изделия указан в гарантийном талоне. Дата изготовления указана на табличке изделия.

Поставщик: ООО «Демикс», 03039, г. Киев, переулок Руслана Лужевского, дом 14, корпус 7, офис 32, контактный телефон: (044) 369-57-00, (056) 375-43-22. Производитель и его адрес указаны в сертификате соответствия и (или) декларациях соответствия техническим регламентам изделия. Срок службы изделия составляет 3 года с момента покупки. Срок годности 10 лет. Гарантийный срок хранения 10 лет. Условия хранения: хранить в сухом месте, защищенном от воздействия влаги и прямых солнечных лучей, при температуре от минус 5 °С до плюс 40 °С, относительной влажностью воздуха не более 80% и отсутствием прямого воздействия атмосферных осадков.

Правила и условия эффективного и безопасного использования изделия указаны в Руководстве по эксплуатации. Изделие не содержит вредных для здоровья веществ. Претензии потребителей на территории Украины принимает ООО «Демикс».

Ремонт и техническое обслуживание необходимо осуществлять в авторизованных сервисных центрах ООО «Демикс», указанных в приложении № 1 к Руководству по эксплуатации (справочная информация: (056) 375-43-22).

Изделия ТМ ЗЕНИТ ЭЛЕКТРОИНСТРУМЕНТ соответствуют требованиям стандартов и технических условий, указанных в сертификатах соответствия и (или) декларациях соответствия техническим регламентам.

Изделие, отслужившее свой срок эксплуатации, принадлежности и упаковку следует сдавать на экологически чистую утилизацию (рециркуляцию) отходов.

10 КОМПЛЕКТНОСТЬ

Комплектность триммера бензинового **ЗТБ-А 2900 К** указана в Таблице 6.

Таблица 6

Наименование	Количество
Двигатель в сборе с деталями крепления рабочего органа (чашкой крепления, фиксирующей шайбой, гайкой), редуктор штанги	1 шт.
Штанга	1 шт.
Правая часть рукоятки управления	1 шт.
Левая часть рукоятки управления	1 шт.
Крепление рукоятки управления (верхняя часть крепления, средняя и нижняя части крепления, 4 болта под торцевой ключ)	1 компл.
Катушка с режущей леской	1 шт.
40-зубый нож с твердосплавными напайками	1 шт.
Основной защитный кожух	1 шт.
Крепление защитного кожуха (+ винты 4 шт.)	1 компл.
Наплечный ремень	1 шт.
Набор инструмента	1 компл.
Инструкция по эксплуатации	1 экз.

Емкость для топливной смеси	1 шт.
Гарантийный талон	1 экз.
Приложение №1 (список сервисных центров)	1 экз.
Упаковка (двигатель)	1 компл.
Упаковка (штанга)	1 компл.

Производитель оставляет за собой право на внесение изменений в технические характеристики и комплектацию изделия без предварительного уведомления.

11 УТИЛИЗАЦИЯ

Не выкидывайте изделие, принадлежности и упаковку вместе с бытовым мусором. Отслужившее свой срок изделие, принадлежности и упаковку следует сдавать на экологически чистую утилизацию (рециркуляцию) отходов на предприятия, соответствующие условиям экологической безопасности.



ВНИМАНИЕ! Ремонт, модификация и проверка изделий ТМ ЗЕНИТ ЭЛЕКТРОИНСТРУМЕНТ должны проводиться только в авторизованных сервисных центрах ТМ ЗЕНИТ ЭЛЕКТРОИНСТРУМЕНТ. При использовании или техобслуживании изделия всегда следите за выполнением всех правил и норм безопасности.



ПРИМЕЧАНИЕ:

Торговая марка ЗЕНИТ ЭЛЕКТРОИНСТРУМЕНТ непрерывно работает над усовершенствованием своих изделий, поэтому мы сохраняем за собой право на внесение изменений в технические данные, упомянутые в данном Руководстве по эксплуатации (Техническом паспорте) и комплектацию без предварительного уведомления.



Эксклюзивный представитель ТМ ЗЕНИТ ЭЛЕКТРОИНСТРУМЕНТ в Украине ООО «Демикс»:

г. Киев, переулок Руслана Лужевского, дом 14, корпус 7, офис 32,
тел.: (044) 369-57-00, (056) 375-43-21(22)

zenit-profi.com

Представительства:

г. Днепр, ул. Моссаковского, 1А, тел.: (056) 375-43-22
г. Киев, проспект Бажана, 30, тел.: (044) 206-60-07
г. Львов, ул. Зелена, 238, тел.: (032) 242-41-75, (032) 242-41-76
г. Черкассы, ул. Громова, 138, склад №7, тел.: (0472) 32-72-12, (067) 588-90-35
г. Николаев, ул. Одесское шоссе, дом 69/1, тел.: (067) 622-33-51
г. Харьков, ул. Полтавский шлях, д. 56, тел.: (067) 411-90-85

ІНСТРУКЦІЯ З ЕКСПЛУАТАЦІЇ

(копія оригіналу)

УВАГА!

Шановний покупець!

Вдячні Вам за придбання даної моделі інструменту торгової марки ЗЕНИТ ЕЛЕКТРОІНСТРУМЕНТ. Ця модель поєднує в собі сучасні конструктивні рішення для збільшення ресурсу роботи, продуктивності і надійності інструменту, а також для його безпечного використання. Ми впевнені, що продукція торгової марки ЗЕНИТ ЕЛЕКТРОІНСТРУМЕНТ буде Вашим помічником на довгі роки.

При покупці бензинового тримеру **ЗТБ-А 2900 К** вимагайте перевірки його працездатності пробним запуском і перевірки відповідності комплектності (розділ «Комплектність» Інструкції з експлуатації). Перед експлуатацією уважно вивчіть Інструкцію з експлуатації (технічний паспорт) та дотримуйтесь заходів безпеки при роботі.

Переконайтеся, що гарантійний талон повністю і правильно заповнений. В процесі експлуатації дотримуйтесь вимог Інструкції з експлуатації (технічного паспорта).

ВСТУП

Тример бензиновий з двотактним двигуном внутрішнього згорання повітряного охолодження **ЗТБ-А 2900 К** - це зручний і ефективний інструмент для обробки ділянок трави, що вимагають акуратності і точності. Ви без особливих зусиль зможете скосити або підірвати траву на присадибних ділянках, вздовж квіткових клумб, будинків і парканів.

Тример бензиновий **ЗТБ-А 2900 К** (далі - виріб) оснащений системою «Легкий запуск», простий в збірці, легкий у використанні, вимагає мінімального технічного обслуговування. Ми намагаємося, щоб робота з виробом була приємною і безпечною при дотриманні заходів техніки безпеки, наведених в Інструкції з експлуатації. Але не варто забувати, що виріб при неналежному використанні є джерелом загрози здоров'ю для Вас та оточуючих.

В Інструкції докладно описаний процес складання, запуску та технічного догляду за виробом. Дотримуйтесь Інструкцій, і виріб прослужить Вам довго і стане надійним помічником на присадибній ділянці.

Уважно вивчіть Інструкцію з експлуатації, в тому числі пункт 1 «Заходи безпеки». Тільки таким чином Ви зможете навчитися правильно поводитися з інструментом і уникнете помилок і небезпечних ситуацій.



УВАГА! Порушення попереджень і вказівок з техніки безпеки, можуть стати причиною важких травм.

1 ЗАХОДИ БЕЗПЕКИ

1.1 Основні правила техніки безпеки

1.1.1 Перед роботою:

- перед роботою уважно прочитайте Інструкцію з експлуатації. Ознайомтеся з роботою і використанням виробу;
- не працюйте з виробом у стані стомлення, хвороби, а також, якщо перебуваєте під дією алкоголю або медичних препаратів;
- забороняється користуватися виробом особам, які не досягли повноліття, а також особам, які не ознайомлені з Інструкцією з експлуатації;
- перед кожним використанням ретельно перевіряйте виріб на наявність пошкоджень. Перевірте наявність витоків палива. Не користуйтеся виробом до тих пір, поки пошкодження не будуть повністю усунені;
- для запобігання отримання травм користувачем, сторонніми особами, а також поламки виробу, перевірте правильність встановлення і надійність кріплення всіх елементів виробу, особливо ріжучих (котушки з жилкою, захисного кожуха, ріжучого ножа);
- використовуйте тільки жилку діаметром до 3,0 мм. Забороняється використовувати замість ріжучого елемента армовану жилку, дроти, троси тощо;

- остерігайтеся можливих травм рук, ніг і голови;
 - ретельно перевірте територію, на якій буде здійснюватися робота. Видаліть все сміття, яке може потрапити під ріжучу жилку або лезо ножа. Видаліть, всі сторонні предмети, які можуть бути відкинуті ріжучою жилкою або ножем при роботі виробу;
 - для зменшення ризику отримання травм внаслідок ураження предметами, що вилітають з-під виробу, не дозволяйте стороннім особам, особливо дітям, а також домашнім тваринам перебувати на відстані менше 15 метрів від місця роботи. Стороннім особам порадьте використовувати захисні окуляри. При наближенні сторонніх осіб зупиніть двигун і припиніть роботу;
 - забороняється працювати босоніж або у відкритому взутті. Слід надягати міцне взуття на гумовій підшві. Рекомендується використовувати рукавички, довгі брюки, а також засоби захисту очей та органів слуху;
 - перед початком роботи встановіть рукоятку управління в положення, що забезпечує максимальну зручність при роботі;
 - натисніть на важіль акселератора і переконайтеся, що він вільно повертається в первинний стан. Перед роботою проведіть необхідні регулювання, а якщо потрібно, ремонт.
- 1.1.2 При роботі з бензином:



ПОПЕРЕДЖЕННЯ!

Пари бензину вибухонебезпечні. Тому такі застереження:

- зберігайте паливо (суміш бензину з маслом) тільки в спеціальних каністрах, призначених для зберігання хімічно активних речовин;
- перед заправкою паливом зупиніть двигун і дайте йому охолонути. Кришку паливного баку відкривайте обережно для вирівнювання тиску всередині і зовні паливного баку. Ніколи не відкривайте кришку паливного баку і не доливайте паливо при працюючому або гарячому двигуні;
- пари бензину дуже токсичні. Наготовлюйте паливну суміш і заливайте її в паливний бак у чистому, добре провітрюваному місці, на достатньому віддаленні від джерел іскор і вогню. Не паліть при роботі з бензином;
- перед запуском двигуна видаліть залишки пролітої паливної суміші ганчіркою;
- не запускайте двигун до повного випаровування залишків паливної суміші з його поверхні. Перед запуском двигуна виробу відійдіть на відстань не менше 9 м від місця заправки з паливними ємностями.

1.1.3 При роботі:



УВАГА! Редуктор виробу нагрівається в процесі роботи. Тому після зупинки двигуна слід дати редуктору охолонути протягом деякого часу. Забороняється використовувати виріб без встановленого захисного кожуха, при відсутності або неправильно встановленому ножі обмежувача довжини жилки захисного кожуха (при роботі з тримерною катушкою).



УВАГА! Забороняється використання замість тримерної жилки різноманітних металізованих предметів (дріт, шнур зі сталевим кордом тощо).

- не запускайте двигун в закритих приміщеннях. Вихлопні гази містять небезпечний для здоров'я чадний газ та інші продукти згоряння. Працюйте тільки на відкритому повітрі;
- використовуйте захисні окуляри і навушники для захисту органів слуху при роботі. При роботі в запиленіх умовах використовуйте захисну маску (респіратор);
- забороняється працювати босоніж і у відкритому взутті. Одягайте міцне взуття на гумовій підшві. Рекомендується використовувати рукавички і довгі брюки;
- забороняється використовувати виріб без встановленого захисного кожуха, при неправильній установці катушки з ріжучою жилкою (або ножа), а також, якщо довжина жилки перевищує робочу довжину, яка обмежена розмірами захисного кожуха;
- відрегулюйте положення рукояток для забезпечення максимальної зручності при роботі;
- переконайтеся, що при запуску двигуна катушка з ріжучою жилкою (або ніж) не торкається оброблюваної поверхні;
- використовуйте виріб лише в світлий час доби або при хорошому штучному освітленні;
- при запуску двигуна зберігайте стійке положення;

- користуйтеся лише справним інструментом. Застосовуйте виріб тільки за його основним призначенням;
- якщо виріб комплектується плечовим або ранцевим ременем, то при роботі з виробом його необхідно використовувати;
- розташуйте руки, обличчя і ноги на достатній відстані від рухомих частин виробу. Категорично забороняється торкатися до котушки з ріжучою жилкою (або ножа) при роботі виробу і намагатися їх зупинити;
- щоб уникнути опіків не доторкайтеся до двигуна, глушника (іскрогасника) або редуктора в процесі роботи. Ці частини в процесі роботи сильно нагріваються і залишаються гарячими деякий час після зупинки двигуна;
- забороняється встановлювати обороти двигуна вище максимально допустимих. Не допускайте обертання двигуна на великих оборотах без навантаження;
- завжди зупиняйте двигун при перервах в роботі або при переході з однієї оброблюваної ділянки на іншу;
- при ударах о сторонні предмети негайно зупиніть двигун і перевірте пошкодження виробу. Усуньте пошкодження перед наступними спробами використання виробу. Не застосовуйте виріб з пошкодженими частинами та елементами;
- завжди зупиняйте двигун виробу перед обслуговуванням, ремонтом, заміною котушки з ріжучою жилкою (або ножа);
- чергуйте роботу з відпочинком. У процесі роботи зберігайте стійке положення;
- використовуйте лише оригінальні запасні частини, рекомендовані фірмою-виробником. Використання неоригінальних запасних частин і приладдя може призвести до серйозних травм користувачів і пошкоджень виробу. Оригінальні запасні частини можна придбати в сервісному центрі;
- очищуйте виріб відразу після роботи. Залишки скошеної трави або інші предмети можуть потрапити між котушкою з ріжучою жилкою (або ножом) і захисним кожухом;
- для зменшення небезпеки пожежі замінійте несправний глушник. Очищуйте поверхню двигуна і глушника від залишків трави, слідів масла та вуглецевих нашарувань;
- максимальна висота травостою має бути на партерних газонах – 5 см, звичайних – 10 см, лучних – 15-20 см. Висота скошування травостою на партерних газонах 2-4 см, звичайних і лучних 3-5 см.

1.1.4 При роботі з ріжучим ножом:



УВАГА! Забороняється використовувати для роботи на виробі пиляльні диски, а також комбіновані ріжучі ножі, які складаються з декількох компонентів. Використовуйте для роботи тільки ріжучі ножі, призначені для даного виробу.

- перед використанням виробу з ріжучим ножом уважно прочитайте вимоги даного розділу;
- при роботі з виробом завжди використовуйте наплічний або ранцевий ремінь;
- категорично забороняється піднімати різальний ніж, який обертається, на висоту більше 76 см від поверхні землі;
- при роботі дотримуйтесь особливої уважності, щоб виключити контакт різального ножа з твердими сторонніми предметами (камінням, поверхнею землі, корінням тощо);
- при використанні ріжучого ножа товщина зрізаних рослин не повинна перевищувати 13 мм, в іншому випадку може відчуватися різка віддача і скручування валу штанги;
- забороняється робити спроби зупинки обертового ножа – такі дії можуть призвести до скручування валу штанги;
- існує небезпека отримання травм гострою поверхнею ножа при його обертанні. Будьте дуже уважні до моменту повної зупинки ножа;
- при випадковому ударі ріжучим ножом в процесі роботи о сторонній предмет - негайно зупиніть двигун і перевірте наявність пошкоджень. Подальший запуск двигуна проводьте тільки після усунення всіх пошкоджень. Категорично забороняється використовувати виріб із зігнутими, що мають тріщини або тупими ножами;
- забороняється заточувати ріжучий ніж. Заточення ножа може призвести до підвищених вібрацій за рахунок його вигину, неправильного балансування, що збільшує небезпеку отримання травм при роботі. Замініть тупий ріжучий ніж;
- забороняється використовувати виріб з встановленим ріжучим ножом для підрівнювання країв газону;

• при виникненні підвищеної вібрації НЕГАЙНО зупиніть двигун. Підвищений рівень вібрації є ознакою несправності виробу. Перед продовженням роботи перевірте наявність і надійність затягування болтів і гайок. При необхідності відремонтуйте або замініте несправні частини виробу.

1.1.5 Після роботи

Для очищення ножа тримера від забруднень використовуйте будь-які домашні засоби для чищення. Для запобігання появи іржі змастіть ніж машинним маслом.

Зберігайте ніж в місці, недоступному для сторонніх.

1.2 Додаткова інформація:

- забороняється зберігати виріб з паливом у паливному баку в закритих приміщеннях, поблизу джерел вогню;
- перед зберіганням і транспортуванням двигун виробу повинен повністю охолонути. При транспортуванні надійно зафіксуйте виріб;
- зберігайте виріб у сухому закритому місці, недоступному для сторонніх осіб і дітей;
- забороняється занурювати виріб у воду або в іншу рідину. Рукоятки повинні бути чистими і сухими. Очищуйте виріб після кожного використання;
- збережіть дану Інструкцію з експлуатації протягом усього часу експлуатації виробу. При зміні власника передайте Інструкцію експлуатації разом з виробом.

1.3 Попереджувальні символи

На корпусі виробу кріпляться наклейки з різними символами (піктограмами), що мають наступні значення:



Будьте уважні!

Вказує на небезпеку і підвищену увагу. Може використовуватися в поєднанні з іншими символами.



Прочитайте Інструкцію з експлуатації! Цим Ви зменшите ймовірність отримання травм при роботі з виробом.



Використовуйте захисні засоби очей та органів слуху!

Предмети, що відлітають, і шум працюючого двигуна можуть призвести до травм очей і погіршення слуху.



Сторонні особи, особливо діти, а також домашні тварини повинні знаходитися на відстані не менше 15 метрів від працюючого виробу.



Небезпека травм від викидів твердих предметів з під обертаючого ріжучого інструменту (жилка або ніж).



При роботі використовуйте міцне взуття і захисні рукавички.



макс. 7000 об/мин

Максимальні оберти роботи двигуна. Забороняється використовувати виріб при обертах двигуна, що перевищують максимально допустимі.



ЗАБОРОНЯЄТЬСЯ працювати без встановленого захисного кожуха. Уникайте контакту з катушкою з ріжучою жилкою, якщо вона обертається. Щоб уникнути травм не торкайтеся до ножа-обмежника довжини жилки, який розташований на захисному кожуху.



УВАГА! Щоб уникнути отримання опіків, не притуляйтеся до глушника (іскрогасника), двигуна і редуктора під час роботи. Ці частини залишаються гарячими деякий час після закінчення роботи. Використовуйте тип палива, рекомендований Інструкцією з експлуатації.

2.1 Призначення виробу

2.1.1 Триммер бензиновий **ЗТБ-А 2900 К** використовується у відповідності з технічними характеристиками і з урахуванням забезпечення вимог правил техніки безпеки, зазначених у Інструкції з експлуатації, для роботи на присадибних ділянках, в садах і парках; для підвінювання країв газону і скошування трави в важкодоступних місцях (під кущами тощо), для скошування бур'яну і дрібного чагарнику товщиною до 1,0-1,3 см. Використання виробу для будь-яких інших цілей є порушенням Інструкції з експлуатації.

2.1.2 Виробник (продавець) не несе відповідальності в разі пошкоджень, що виникли в результаті неправильної експлуатації, або при пошкодженнях, викликаних самостійним внесенням будь-яких змін у конструкцію виробу. У цьому випадку вся відповідальність покладається на користувача.

2.1.3 Виріб повинен експлуатуватися в інтервалі робочих температур від плюс 5 °С до плюс 35 °С, відносною вологістю повітря не більше 80%.

2.1.3 У зв'язку з постійною діяльністю по вдосконаленню виробу, виробник залишає за собою право вносити в конструкцію незначні зміни, які не відображені у Інструкції з експлуатації (технічному паспорті), та не впливають на ефективну і безпечну роботу виробу.

3.2 Технічні характеристики

Основні технічні характеристики тримера бензинового **ЗТБ-А 2900 К** представлені у таблиці 1.

Таблица 1

Найменування параметру	Значення
Двигун	2-тактний, з повітряним охолодженням
Тип запалювання	Електронний
Об'єм двигуна, см ³	52
Оберти холостого ходу, об/хв	3000 ±200
Максимальні оберти двигуна, об/хв	7000 ±300
Потужність двигуна, Вт/к.с.	2900 /3,9
Паливо	Паливна суміш з співвідношенням бензин АІ-92/масло для двотактних двигунів:30/1
Вимикач запалювання	Повзунковий перемикач, 1-контактний, 2 положення
Стартер	Ручний, система «Легкий запуск»
Ємність паливного бака, л	1,2
Довжина штанги, мм	1500
Діаметр штанги, мм	28
Приводний вал, мм×зуб	1530×9
Час роботи тримеру при повній заправці баку, хв	20-30
Важіль керування дросельною заслінкою	З зворотною пружиною
Ширина обробки, мм: - ріжучим ножом - котушкою з ріжучою жилкою	300 420
Рівень звукового тиску (без навантаження), дБ(А)	96
Рівень звукової потужності (без навантаження), дБ (А)	107
Вага нетто/брутто двигуна, кг	6,6/8,1
Вага нетто/брутто штанги, кг	1,2/1,3
Строк служби, років	3

валом двигуна через муфту зчеплення, яка знижує вібрацію.

Ріжучим органом, який виконає косіння трави, є ріжуча катушка з жилкою 22 (або ріжучий ніж 19), які встановлюються на робочу головку 20.

До нижньої частини штанги кріпиться захисний кожух 21, який оберігає користувача і навколишній простір від розльоту скошеної трави, каменів і твердих предметів, що відкидаються при роботі. При використанні ріжучої катушки з жилкою обмеження довжини жилці здійснюється ножом (обрізання жилці), який встановлений на захисному кожусі.

Для полегшення роботи виріб оснащений наплічним або ранцевого типу ременем 23, який перекидається через плече оператора і розвантажує його руки.

Органи управління виробом виведені на рукоятку 10.



УВАГА! Виріб оснащений системою «Легкий запуск». Шнур стартера виробу з системою «Легкий запуск» не слід сильно і різко тягнути, так як натяг тросу сприяє лише стисненню пружини (долати дію компресії в цьому випадку не доводиться).

Надмірно різкі ривки шнуру при взводі стартера можуть призвести до виведення з ладу системи запуску (стартер) виробу й можуть стати причиною відмови у наданні гарантійного ремонту.

3 ПІДГОТОВКА ВИРОБУ ДО ВИКОРИСТАННЯ

3.1 Складання

3.1.1 Встановлення рукоятки управління



Рисунок 2

Для кріплення рукоятки управління до штанги використовується вузол кріплення рукоятки управління. Він складається з верхньої частини кріплення, кріпильних болтів, нижньої і середньої частин кріплення, розташованих на штанзі.

Порядок встановлення рукоятки управління на штангу:

- візьміть середню частину кріплення рукоятки управління і помістіть в поглиблену праву і ліву рукоятки, на рівному віддаленні від центру;
- встановіть у пази верхню частину кріплення в прорізи, які розташовані на середній частині кріплення;
- закріпіть верхню і середню частини кріплення за допомогою болтів (рис.2).

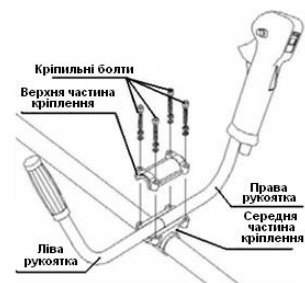

ПРИМІТКА:

Рукоятка складається з двох частин для забезпечення можливості їх роздільного регулювання. Передбачена можливість регулювання положення рукоятки управління уздовж штанги для досягнення оптимального балансування виробу.



Рисунок 3

Для регулювання положення рукоятки управління слід:

- послабити болти нижнього кріплення за допомогою шестигранного ключа;
- перемістити нижню частину кріплення рукоятки управління уздовж штанги виробу на необхідну відстань;
- щільно затягнути болти (рис.3).

3.1.2 Встановлення захисного кожуху:



Рисунок 4

- зістикуйте отвори в захисному кожусі з отворами в планці кріплення (рис.4);
- закріпіть захисний кожух до планки болтами з шайбами за допомогою шестигранного ключа.

3.1.3 Встановлення наплічного або ранцевого ременя:



- приєднайте карабін наплічного (ранцевого) ременя до кільця для кріплення;
- для забезпечення кращого балансування виробу зафіксуйте його кільце для кріплення наплічного (ранцевого) ременя на штанзі виробу, попередньо послабивши кріпильний болт кільця;
- після регулювання зафіксуйте кільце за допомогою кріпильного болта кільця (рис. 5);
- відрегулюйте, при необхідності, довжину наплічного (ранцевого) ременя для забезпечення зручності при роботі.

Рисунок 5

3.1.4 Встановлення ріжучого ножа:



- вирівняйте отвір в маточині валу з отвором у чашці редуктора (рис.6);
- вставте металевий стопорний стрижень в отвір у чашці редуктора і в отвір у маточині валу;
- відкрутіть гайку кріплення з маточини виробу;

Рисунок 6



Чашка



Гайка

- зніміть чашку з валу (рис.7), залишивши маточину;
- встановіть ріжучий ніж на маточину;
- переконайтеся, що ріжучий ніж правильно відцентрований і лежить на проточці маточини;
- встановіть на вал чашку кріплення;
- встановіть (наживіть) гайку на вал. Перевірте правильність встановлення ножа;

Рисунок 7



Рисунок 8

- утримуючи стопорний стрижень однією рукою, надійно затягніть гайку трубчастим ключем (з набору інструментів), повертаючи її проти годинникової стрілки (з боку вихідного валу редуктора) (рисунок 8).

3.1.5 Зняття ріжучого ножа:

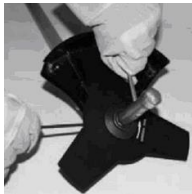

УВАГА! Під час встановлення і зняття ріжучого ножа необхідно використовувати захисні рукавички.

- вирівняйте отвір в маточині валу з отвором в чашці редуктора;
- вставте металевий (стопорний) стрижень в отвір у чашці редуктора і в отвір у маточині валу;
- утримуючи стопорний стрижень однією рукою, відкрутіть гайку трубчастим ключем (з набору інструментів), повертаючи її за годинниковою стрілкою (з боку ріжучого ножа);
- зніміть гайку, чашку кріплення і ріжучий ніж.



УВАГА! Зберігайте ріжучий ніж у місці, недоступному для дітей.

При неправильній центріці ріжучого ножа в процесі роботи виникає сильна вібрація, в результаті чого ріжучий ніж може відлетіти в бік, завдавши травми користувачеві або стороннім особам.

Забороняється заточувати ріжучий ніж. Заточення ножа може призвести до його вигину і порушення балансування, що збільшує небезпеку отримання травм при роботі. Тупий або пошкоджений ріжучий ніж необхідно замінити на новий.



ПОПЕРЕДЖЕННЯ!

Щоб уникнути поломки виробу та отримання травм користувачем забороняється запускати двигун з вставленим стопорним стрижнем в отвір чашки редуктора і в отвір маточини валу. Слідкуйте за цім.

3.1.6 Встановлення катушки з жилкою:

- вирівняйте отвір в маточині валу з отвором в чашці редуктора;
- вставте металевий стопорний стрижень в отвір чашки редуктора і в отвір маточини валу;
- відкрутіть гайку кріплення з маточини виробу;
- зніміть чашку з валу, залишивши маточину (рис.7);
- утримуючи стрижень, закрутіть катушку проти годинникової стрілки до упору.

3.1.7 Зняття катушки з жилкою:

- вирівняйте отвір маточини валу з отвором чашки редуктору;
- вставте металевий стопорний стрижень в отвір чашки редуктора і в отвір маточини валу;
- утримуючи стопорний стрижень однією рукою, іншою рукою відкрутіть катушку з жилкою, повертаючи її за годинниковою стрілкою.

3.2 Приготування паливної суміші

3.2.1 Масло для приготування паливної суміш

Необхідно використовувати високоякісне масло, призначене для двотактних двигунів з повітряним охолодженням, відповідне класифікації API ТБ або API TC, JASO FB або JASO FC у співвідношенні бензин/масло = 30/1 (3.3% масла від об'єму бензину).

Забороняється використання масла, призначеного для двотактних двигунів з водяним охолодженням (автомобільні, для моторів човнів), а також масла, не сертифікованого за класифікацією API (JASO), тому таке використання може призвести до роботи двигуна в умовах недостатнього змащення і пошкодження поршневої групи (задирки поршня і циліндру). Рекоменується користуватися таблицею 2 для приготування паливної суміші (30 частин бензину на одну частину масла):

Таблиця 2

Бензин, л	Масло, мл
0,5	17
1,0	33
2,0	67
3,0	100
5,0	167

3.2.2 Рекомендований тип бензину

Рекоменується використовувати високоякісний не етилований бензин високого очищення з октановим числом AI-92, AI-93, AI-95.



УВАГА! Не використовуйте паливну суміш, яка зберігалася понад 15 днів.

Застаріла паливна суміш і/або яка приготована в неправильному співвідношенні є головною причиною нестійкої роботи двигуна, а також виходу його з ладу. Слід використовувати тільки чисту, свіжу паливну суміш.



УВАГА! Ємність для змішування повинна бути електропровідною(металевою) та хімічно стійкою до компонентів паливної суміші. Зберігати готову паливну суміш тільки в закритій герметичній ємності в прохолодному, захищеному від прямих сонячних променів та джерел тепла місці:

- при приготуванні паливної суміші необхідно використовувати об'ємне співвідношення бензин/масло 30:1;
- для змішування бензину з маслом використовуйте спеціальну ємність і мірну ємність з відповідними поділками;

• не змішуйте бензин з маслом безпосередньо в паливному баку виробу.

3.2.3 Методика змішування бензину з маслом:

- візьміть ємність для приготування паливної суміші і залийте в неї повну кількість масла (з розрахунку бензин/масло 30:1);
 - додайте половину обсягу бензину і ретельно перемішайте суміш;
 - додайте частину бензину, що залишилася і ще раз ретельно перемішайте паливну суміш.
- Утворений при русі палива електричний потенціал може стати джерелом іскор. Потенціал зменшується при застосуванні електропровідної (металевої) тари і ліжок.



ПОПЕРЕДЖЕННЯ!

Недотримання зазначеної пропорції бензин/маслом може привести до роботи двигуна в умовах недостатнього змащення і пошкодження поршневої групи (задирки поршня і циліндра), або до утворення нагару і пошкодження двигуна при надлишковому вмісті олії в паливній суміші.

3.2.4 Заповнення паливного бака:

- заправку виробу паливною сумішшю виконуйте, розташувачи його в горизонтальному положенні кришкою паливного баку вгору;
- виконуйте заправку паливного баку виробу при вимкненому двигуні, а також подалі від джерел відкритого вогню;
- після виконання робіт по косінню трави не рекомендується залишати суміш у паливному баку виробу.



УВАГА! Забороняється палити під час приготування паливної суміші!

Не слід зберігати приготовлену паливну суміш протягом тривалого часу. Вона може мимовільно розклатися на складові фракції і втратити робочі властивості. Забороняється зберігати суміш у випадковій тарі (скляній, що легко б'ється або неелектропровідній – пластиковій).

4 ВИКОРИСТАННЯ ВИРОБУ

4.1 Запуск



УВАГА! Регулярно перевіряйте всі встановлені гвинти, слідкуйте за тим, щоб вони були як слід затягнуті. Негайно затягніть гвинт, який виявиться ослабленим. Невиконання цього правила загрожує серйозною небезпекою.



ПОПЕРЕДЖЕННЯ!

Перед запуском двигуна переконайтеся, що робочий орган виробу не торкається сторонніх предметів.

4.1.1 Налийте паливну суміш у паливний бак.

4.1.2 П'ять-сім разів натисніть на гумовий ковпачок ручної підкачки палива під кожухом повітряного фільтру (якщо він передбачений конструкцією) для заповнення карбюратора паливною сумішшю. При цьому кризь гумовий ковпачок кнопки ручного підкачування палива повинна проглядатися підкачана паливна суміш. Якщо паливна суміш не заповнила ковпачок, натисніть на кнопку ручної підкачки палива ще кілька разів.

4.1.3 Важіль повітряної заслінки переведіть вгору, у положення «ХОЛОДНИЙ ЗАПУСК» (рис.9).



Рисунок 9



Рисунок 10

- 4.1.4 На ручці управління встановіть запалювання 14 у положення «ВКЛЮЧЕНЕ», «ON».
- 4.1.5 На ручці управління натисніть курок акселератора 17 і заблокуйте його блокатором 16.
- 4.1.6 Притримуйте виріб однією рукою, вільною рукою потягніть за ручку стартера до його "зачеплення". Кілька разів потягніть рукоятку стартера без ривка (рис.10) до появи перших ознак запалювання суміші в циліндрі двигуна.

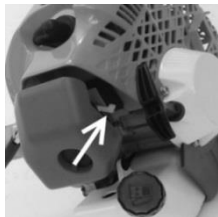

УВАГА! Надмірні ривки шнура, а також витягування шнура до упору можуть викликати поломку механізму стартера.

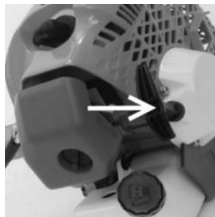
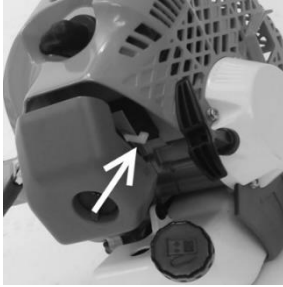

Рисунк 11

- 4.1.7 Встановіть важіль повітряної засувки в середнє положення (рис.11).
- 4.1.8 Декілька разів енергійно потягніть за ручку стартера, поки не заведеться двигун. Дайте двигуну прогрітисся 5-10 секунд.
- 4.1.9 Важіль повітряної засувки переведіть вниз, потім натисніть на курок акселератора для розблокування.
- 4.1.10 Плавнo натисніть на курок акселератора, доведіть двигун до необхідних обертів і приступайте до роботи. Косіть міцно тримаючи виріб обома руками за ергономічні рукоятки.
- 4.1.11 Для запуску прогрітого двигуна, скористуйтеся стартером не користуючись насосом. Повітряна засувка повинна бути відкрита, важіль в нижньому положенні.



УВАГА! Виріб обладнаний системою напівавтоматичного подання жилки. Під час роботи виробу на максимальних обертах злегка стукніть тримерною катушкою по ґрунту, довжина ріжучої жилки збільшиться приблизно на 25 міліметрів.

4.2 Зупинка двигуна виробу

- 4.2.1. Відпустіть курок акселератора. Двигун повинен трохи охолонути, працюючи на холостих обертах.
- 4.2.2 Переведіть вимикач запалювання за напрямком стрілки, вказаної на рукоятці управління, в положення «STOP».



ПОПЕРЕДЖЕННЯ!

Після закінчення паливної суміші у паливному баку необхідно дати двигуну охолонути перед наступною заправкою паливною сумішшю.

Після закінчення робіт у паливному баку може залишитися невитрачена паливна суміш. Обов'язково злийте її в каністру. Не допускається залишати паливну суміш в баку виробу більш ніж на 12 годин. Це може призвести до нестабільної роботи двигуна.



УВАГА! Використовуйте тільки тримірну жилку, рекомендовану виробником. Діаметр жилки не повинен перевищувати 3 міліметра.

4.3 Робота з виробом



ПОПЕРЕДЖЕННЯ!

При роботі з виробом, для запобігання можливості отримання травм через предмети, що вилітають з-під робочого органу, слід завжди одягати захисні окуляри, рукавички і міцне взуття.

- 4.3.1 Перед скошуванням трави ретельно огляньте робочу ділянку і звільніть її від сторонніх предметів, включаючи осколки скла, шматки дроту, арматури, каменів і подібних предметів, так як вони можуть пошкодити виріб або нанести травму користувачу і оточуючим.
- 4.3.2 Не перевантажуйте двигун виробу. Скошувати траву слід кінчиками тримерної жилки, тому скошування всією довжиною тримерної жилки зменшує ефективність роботи виробу і може призвести до перевантаження двигуна.
- 4.3.3 Для попередження передчасного зносу тримерної жилки, скошування трави висотою

більше 20 см слід виконувати декількома заходами, зверху вниз. Це запобіжить намотування трави на котушку виробу. При намотуванні трави на котушку заглушіть двигун і звільніть її від трави.

4.3.4 При покосі трави нижче 20 см по висоті, тримайте виріб перед собою, орієнтуючи обертаючий ніж приблизно паралельно ґрунту, що забезпечить найбільшу ефективність скошування.

4.3.5 У процесі роботи тримерна жилка поступово зношується і коротшає, що зменшує ширину обробки. Якщо не збільшувати довжину тримерної жилки (не випускати її з котушки), то вона може вкоротити настільки, що її кінці опиняться всередині котушки. Якщо все ж це відбулося, необхідно зупинити двигун. Після цього розберіть котушку, пропустіть кінці тримерної жилки через вихідні отвори в корпусі котушки і знову зберіть котушку.



Рисунок 12

(можна визначити по зміні звуку роботи двигуна) свідчить про те, що тримерна жилка вкоротилася. При цьому слід її подовжити для забезпечення максимальної продуктивності виробу.

4.3.6 Не допускайте торкання котушки і тримерної жилки дротів, каменів, бордюрів, твердих покриттів доріжок, огорож і подібних огорож і предметів, так як це буде призводити до передчасного зносу (укорочення) тримерної жилки, пошкодження котушки або отриманню травм користувачем. Не допускайте торкання робочим інструментом стовбурів дерев, чагарників та інших насаджень для запобігання їх пошкодження (рис. 12).

4.3.7 Захисний кожух має ніж для обмеження довжини тримерної жилки.

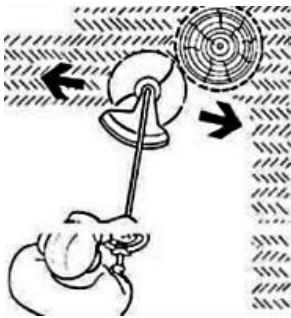
При роботі з виробом рекомендується встановлювати максимально допустиму довжину тримерної жилки (до довжини, при якій відбувається її обрізання ножом обмежувача довжини жилки). При цьому досягається максимальна продуктивність виробу по скошуванню трави.

Збільшення швидкості обертання котушки з тримерною жилкою



УВАГА! При роботі забороняється спиратися тримерною котушкою об поверхню ґрунту. Забороняється знімати ніж обмежувача довжини тримерної жилки з захисного кожуха.

5 ТЕХНІЧНЕ ОБСЛУГОВУВАННЯ ВИРОБУ

5.1 Повітряний фільтр



Рисунок 13

Здійсніть очищення або заміну поролонового елемента повітряного фільтра кожні 10 годин роботи. Стан повітряного фільтра є одною з основних умов надійної роботи двигуна.

5.1.1 Зніміть кожух захисту повітряного фільтра знявши фіксатор (рис. 13).

5.1.2 Витягніть повітряний фільтр і ретельно промийте його спочатку в мильному водному розчині, потім у чистій теплій воді. Висушіть фільтр при кімнатній температурі, після встановлення фільтра просочіть його 2-3 краплями моторного масла.

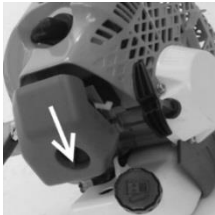
5.1.3 Встановіть фільтр на місце і зафіксуйте захисний кожух фільтра.

5.2 Свічка запалювання

Використовуйте оригінальні свічки запалювання або аналогічні їм. Зазор між електродами свічки запалювання повинен становити 0,635 мм. Перевіряйте стан свічки запалення кожні 50 годин роботи.

Заміна свічки:

5.2.1 Зупиніть двигун і переконайтеся у тому, що він охолонув. Від'єднайте високовольний провід від свічки запалювання.

5.2.2 Очистіть зону навколо свічки.

5.2.3 Замініть несправну або брудну свічку запалювання, а також свічку запалювання з тріснутим ізолятором. Встановіть зазор між електродами 0,635 мм, використовуючи круглий

вимірювальний щуп.



УВАГА! Не слід шкребти, шліфувати піском або яким-небудь способом очищувати електроди свічки - це може призвести до виходу з ладу двигуна при попаданні твердих частинок у циліндр. За необхідності використовуйте металеву щітку, а потім ретельно продуйте електроди свічки стисненим повітрям.

5.2.4 Закрутіть свічку запалювання в циліндр і затягніть моментом 12,3-13,5 НМ. Не затягуйте свічку запалювання моментом більшим, ніж рекомендується.

5.3 Система охолодження

При забрудненні охолоджуючих отворів продуктами косіння і масляним шламом використовуйте для очищення пензлик і/або балон зі стисненим повітрям. Брудні ребра циліндру двигуна можуть стати причиною його перегріву і поломки.



УВАГА! Регулярно очищуйте від забруднень ребра циліндру щіткою і/або стисненим повітрям.

5.4 Іскрогасник

В залежності від інтенсивності використання тримера необхідно очищати іскрогасник двигуна. Забруднений іскрогасник може негативно позначитися на потужності двигуна і якості косіння.

5.5 Редуктор штанги



Рисунок 14

Раз на три місяці перевіряйте наявність мастила в редукторі (рис.14). При необхідності замініть мастило або зверніться до авторизованого сервісного центру.

5.6 Зберігання

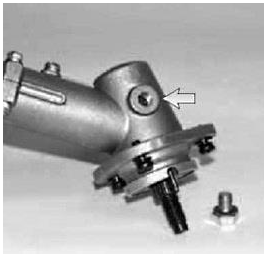

УВАГА! Забороняється зберігати виріб з паливною сумішшю в баку в закритих приміщеннях, поблизу джерел тепла та вогню.

5.6.1 Перед зберіганням двигун виробу повинен повністю охолонути. Зберігайте виріб у сухому закритому місці, недоступному для сторонніх осіб і дітей.

Забороняється занурювати виріб у воду або в іншу рідину. Рукоятки повинні бути чистими і сухими. Очищайте виріб після кожного використання.

5.6.2 Якщо виріб не буде використовуватися тривалий час, проведіть наступні підготовчі операції:

- переконайтеся, що двигун охолонув;
- злийте все паливо з паливного баку у канистру з такою ж паливною сумішшю для двотактних двигунів;
- запустіть двигун до повного витрачання палива. Це гарантує видалення залишків палива з карбюратора;
- викрутіть свічку запалення і залийте в циліндр приблизно 30 мл будь-якого високоякісного моторного масла або масла для двотактних двигунів. Потягніть трос стартера, щоб масло розподілилося усередині двигуна. Вкрутіть свічку запалювання на місце.



ПРИМІТКА:

Перед запуском двигуна тримера після тривалого зберігання виверніть свічу запалювання і злийте масло з циліндру.

Ретельно очистіть всю поверхню виробу без застосування агресивних до пластмаси, гумі і металам очищувачів і огляньте його, звертаючи увагу на наявність пошкоджень його основних частин. В кінці кожного сезону рекомендується виконувати профілактичне обслуговування виробу у сервісному центрі. Після виконання профілактичних робіт виріб буде готовий до тривалого зберігання.



УВАГА! Не використовуйте їдкі очисники, які можуть пошкодити металеві, пластмасові та гумові частини виробу! Після очищення необхідно добре просушити виріб!



ПРИМІТКА:

Для того щоб виріб працював довго і надійно ремонтні, сервісні та регульовальні роботи повинні виконуватися тільки фахівцями в сервісних центрах ТМ ЗЕНИТ ЕЛЕКТРОИНСТРУМЕНТ. Зберігайте виріб в сухому, закритому місці, щоб виключити його використання та пошкодження сторонніми особами, особливо дітьми.

5.6.3 Періодичне обслуговування

Обслуговуйте виріб відповідно до таблиці 3. Крім того, зазначені в таблиці процедури можуть виконуватися на початку сезону.

Таблиця 3

Періодичність обслуговування	Вид обслуговування
Перед запуском двигуна	Залейте в паливний бак чисту і свіжу паливну суміш, приготовлену в правильній пропорції. Перевірте затяжку гвинтових з'єднань
Кожні 10 годин роботи	Проведіть обслуговування повітряного фільтру
Кожні 50 годин роботи або 1 раз на сезон	Перевірте стан свічки запалювання і зазор між її електродами
При необхідності	Очистіть ребра системи охолодження двигуна



УВАГА! Технічне обслуговування повинне виконуватися регулярно протягом усього строку служби виробу. Без виконання технічного обслуговування покупець втрачає право гарантії.

При нормальних умовах експлуатації виріб буде справно працювати весь гарантований строк служби. Дотримання рекомендованих правил експлуатації дозволить Вам уникнути передчасного виходу з ладу окремих частин виробу і всього виробу в цілому.

Технічне обслуговування в сервісних центрах не входить в гарантійні зобов'язання виробника і продавця. Сервісні центри надають платні послуги з проведення періодичного технічного обслуговування.

Після закінчення строку служби можливе використання виробу за призначенням, якщо його стан відповідає вимогам безпеки і виріб не втратив свої функціональні властивості. Висновок видається уповноваженими сервісними центрами ТМ ЗЕНИТ ЕЛЕКТРОИНСТРУМЕНТ.

6 ПОТОЧНИЙ РЕМОНТ СКЛАДОВИХ ЧАСТИН ВИРОБУ

6.1 Усунення наслідків відмов і пошкоджень

Перелік можливих несправностей і методів їх усунення зазначені в таблиці 4.

Таблиця 4

Несправність	Причина	Способи усунення
Двигун не запускається	Вимикач запалювання знаходиться в положенні "OFF"	Встановіть вимикач запалювання в положення "ON" ("Включено")

	Порожній паливний бак	Залийте чисту, свіжу паливну суміш у бак
	Кнопка підкачки палива натиснута недостатня кількість разів	Повністю до упору натисніть кнопку ручного підкачування палива 5-7 разів
	Карбюратор «переливає» паливо (при неправильному порядку запуску)	Повторіть процедуру запуску, встановивши важіль управління повітряною заслінкою карбюратора в положення "Повністю відкрита"
	Стара або неправильно приготовлена паливна суміш	Злийте старе паливо. Залийте чисту, свіжу паливну суміш
	Несправна свічка запалювання	Очистіть або замініть свічку запалювання
	Велика довжина ріжучої жилки	Зменшить довжину жилки так, щоб вона обмежувалася розмірами захисного кожуха
Двигун нестійко працює на холостому ходу	Брудний повітряний фільтр	Очистіть або замініть повітряний фільтр
	Стара або неправильно приготовлена паливна суміш	Злийте старе паливо. Залийте чисту, свіжу паливну суміш
Двигун не набирає оберт	Стара або неправильно приготована паливна суміш	Злийте старе паливо. Залийте чисту, свіжу паливну суміш
	Не відрегульований карбюратор	Зверніться у сервісний центр для комплексного регулювання карбюратора
Двигун не розвиває необхідну потужність або глухне	Трава намотана на вал котушки з жилкою (або ніж)	Зупиніть двигун і очистіть вал котушки з жилкою (або ніж)
	Брудний повітряний фільтр	Очистіть або замініть повітряний фільтр.
	Неправильно приготована паливна суміш	Залийте свіжу паливну суміш.
	Не відрегульований карбюратор	Зверніться у сервісний центр для комплексного регулювання карбюратору
Котушка з ріжучою жилкою не подає жилку	Трава намотана на вал котушки з жилкою	Зупиніть двигун і очистіть вал котушки з ріжучою жилкою
	У котушці закінчилася жилка	Заправте нову жилку
	Заплуталася жилка на шпульці	Розплутайте жилку або замініть шпулю
	Котушка з ріжучою жилкою забруднилася	Очистіть шпулю і корпус котушки
	Жилка злипла від нагріву в процесі роботи	Вийміть шпулю, відмотайте злиплу частину жилки і перемотайте жилку
	Жилка перекручена в процесі намотування	Вийміть шпулю, перемотайте жилку
	З котушки виходить недостатньо жилки	Натисніть на натискну головку і витягніть 10 см жилки з котушки

6.2 Ремонт виробу повинен здійснюватися спеціалізованим підрозділом в гарантійних майстернях (перелік та контактні дані сервісних центрів зазначений у додатку № 1 Інструкції з експлуатації).

7 СТРОК СЛУЖБИ, ЗБЕРІГАННЯ, ТРАНСПОРТУВАННЯ

7.1 Строк служби виробу становить 3 роки.

Зазначений строк служби дійсний при дотриманні споживачем вимог цього Інструкції з експлуатації (технічного паспорта). Дата виробництва вказана на таблиці виробу.

7.2 Виріб зі спустошеним паливним баком, очищений від пилу і бруду, повинен зберігатися в сухих провітрюваних приміщеннях при температурі навколишнього середовища від мінус 5 °С

до плюс 40 °С, відносною вологістю повітря не більше 80% і відсутністю прямої дії атмосферних опадів. Упаковка повинна зберігатися до закінчення гарантійного строку експлуатації виробу.

7.3 Транспортування виробу повинно здійснюватися тільки з спустошеним паливним баком в закритих транспортних засобах відповідно до правил перевезення вантажів, що діють на транспорті даного виду.

8 ГАРАНТІЇ ВИРОБНИКА (ПОСТАЧАЛЬНИКА)

8.1 Гарантійний строк (гарантійний термін) експлуатації виробу дивиться у гарантійному талоні. Претензії від споживачів на території України приймає ТОВ «ДЕМІКС» за адресою: 03039, м. Київ, провулок Руслана Лужевського, будинок 14, корпус 7, офіс 32, контактний телефон: (044) 369-57-00, (056) 375-43-22.

8.2 При купівлі виробу:

- повинен бути правильно оформлений гарантійний талон (стоять печатка або штамп з реквізитами організації, яка реалізувала виріб, дата продажу, підпис продавця, найменування моделі виробу, серійний номер виробу);
- переконатися у тому, що серійний номер виробу відповідає номеру, зазначеному в гарантійному талоні;
- перевірити наявність пломб на виробі (якщо вони передбачені виробником);
- перевірити цілісність і працездатність виробу, а також зробити огляд на предмет зовнішніх пошкоджень, тріщин, сколів.

Кожен виріб комплектується фірмовим гарантійним талоном ТМ ЗЕНИТ ЕЛЕКТРОІНСТРУМЕНТ.

При відсутності в гарантійному талоні дати продажу або підпису (печатки) продавця, гарантійний строк обчислюється з дати виготовлення виробу.

8.3 У випадку виходу з ладу виробу протягом гарантійного строку експлуатації з вини підприємства-виробника, власник має право на безкоштовний ремонт.

Для гарантійного ремонту власнику необхідно звернутися в гарантійну майстерню з виробом і повністю і правильно заповненим гарантійним талоном (заповнюється при купівлі виробу). Задовлення претензій споживачів на території України здійснюється відповідно до Закону України «Про захист прав споживачів».

При гарантійному ремонті строк гарантії виробу продовжується на час його ремонту. Гарантійне і післягарантійне обслуговування інструменту ТМ ЗЕНИТ ЕЛЕКТРОІНСТРУМЕНТ на території України проводиться в сервісних центрах, перелік та контактні дані яких вказані у додатку № 1 Інструкції з експлуатації.



УВАГА! Перелік сервісних центрів може бути змінений. Актуальну інформацію про контактні дані сервісних центрів на території України Ви можете уточнити за телефоном +38 (056) 375-43-22, або на сайті zenit-profi.com

8.4 Гарантійні зобов'язання не поширюються на несправності, які виникли внаслідок:

1. Недотримання користувачем приписів Інструкції з експлуатації та використання виробу не за призначенням;
2. Механічних пошкоджень і пошкоджень, викликаних несприятливими атмосферними та іншими зовнішніми впливами, такими як дощ, сніг, волога та агресивні середовища;
3. Використання приладдя, витратних матеріалів та частин, не рекомендованих виробником;
4. Неналежного поводження при експлуатації, зберіганні і обслуговуванні (наявність іржі, засмічення системи охолодження відходами, забивання внутрішніх і зовнішніх порожнин пилом і брудом);
5. Природного зносу та закінчення ресурсу деталей або виробу;
6. Перегріву виробу або недотримання вимог до складу і якості паливної суміші, що спричинило вихід з ладу поршневої групи, до безумовних ознак якого відносяться залягання поршневого кільця і/або наявність подряпин на внутрішній поверхні циліндру і поверхні поршня, руйнування або розплавлення опорних підшипників шатуну і поршневого пальця;
7. Спроб самостійного ремонту, змащування і регулювання інструменту в гарантійний період.

Гарантійні зобов'язання не поширюються на витратні і швидкозношувані частини (гумові ущільнювачі, храпове колесо і трос стартера, фільтри, пружина зчеплення), а також змінні пристосування (ріжучі органи: ножі тримерів, жилка і головка тримерів, їх елементи натягу і кріплення).

Доставка виробу в сервісний центр здійснюється покупцем самостійно і за свій рахунок.



УВАГА! При експлуатації дотримуйтеся таких правил:

- виконуйте всі вказівки з приготування паливної суміші;
- використовуйте для роботи тільки паливну суміш бензин/масло в пропорції 30:1;
- не використовуйте виріб безперервно більше 20 хвилин;
- не допускайте механічних пошкоджень виробу (удари, падіння та інше);
- оберегайте виріб від впливу зовнішніх джерел тепла і хімічно активних речовин, а також від попадання рідин та сторонніх предметів всередину виробу;

У випадку невиконання вищевказаних правил експлуатації гарантійні зобов'язання не надаються!

Неухильне дотримання зазначених рекомендацій забезпечить безперебійну роботу Вашого виробу впродовж багатьох років.

9 ТЕХНІЧНИЙ ПАСПОРТ

Основні технічні характеристики тримера бензинового **ЗТБ-А 2900 К** зазначені у таблиці 5.

Таблиця 5

Найменування параметру	Значення
Двигун	2-тактний, з повітряним охолодженням
Тип запалювання	Електронний
Об'єм двигуна, см ³	52
Оберти холостого ходу, об/хв	3000 ±200
Максимальні оберти двигуна, об/хв	7000 ±300
Потужність двигуна, Вт/к.с.	2900 /3,9
Паливо	Паливна суміш з співвідношенням бензин АІ-92/масло для двотактних двигунів: 30/1
Вимикач запалювання	Повзунковий перемикач, 1-контактний, 2 положення
Стартер	Ручний, система «Легкий запуск»
Ємність паливного бака, л	1,2
Довжина штанги, мм	1500
Діаметр штанги, мм	28
Приводний вал, мм×зуб	1530×9
Час роботи тримеру при повній заправці баку, хв	20-30
Важіль керування дросельною заслінкою	3 зворотньою пружиною
Ширина обробки, мм:	
- ріжучим ножом	300
- котушкою з ріжучою жилкою	420
Рівень звукового тиску (без навантаження), дБ(А)	96
Рівень звукової потужності (без навантаження), дБ (А)	107
Вага нетто/брутто двигуна, кг	6,6/8,1
Вага нетто/брутто штанги, кг	1,2/1,3
Строк служби, років	3

Гарантійний строк (гарантійний термін) експлуатації виробу дивіться у гарантійному талоні. Дата виготовлення вказана на табличці виробу.

Постачальник: ТОВ «Демікс», 03039, м. Київ, провулок Руслана Лужевського, будинок 14, корпус 7, офіс 32, контактний телефон: (044) 369-57-00, (056) 375-43-21(22). Виробник та його адреса вказані в сертифікаті відповідності та (або) деклараціях відповідності технічним регламентам виробу. Строк служби виробу становить 3 роки з моменту купівлі. Термін придатності 10 років. Гарантійний термін зберігання 10 років. Умови зберігання: зберігати в сухому місці, захищеному від впливу вологи і прямих сонячних променів, при температурі від мінус 5 °С до плюс 40 °С, відносною вологістю повітря не більше 80% і відсутністю прямої дії атмосферних опадів.

Правила та умови ефективного і безпечного використання виробу вказані у Інструкції з експлуатації. Виріб не містить шкідливих для здоров'я речовин. Претензії споживачів на території України приймає ТОВ «Демікс».

Ремонт і технічне обслуговування необхідно здійснювати в авторизованих сервісних центрах ТОВ «Демікс», зазначених у додатку № 1 до Інструкції з експлуатації (довідкова інформація: (056) 375-43-22).

Вироби ТМ ЗЕНИТ ЕЛЕКТРОИНСТРУМЕНТ відповідають вимогам стандартів і технічних умов, вказаних у сертифікатах відповідності та (або) деклараціях відповідності технічним регламентам.

Виріб, який відслужив свій строк, приладдя та упаковку слід здавати на екологічно чисту утилізацію (рециркуляцію) відходів.

10 КОМПЛЕКТНІСТЬ

Комплектність тримера бензинового **ЗТБ-А 2900 К** вказана в Таблиці 6.

Таблиця 6

Найменування	Кількість
Двигун в зборі з деталями кріплення робочого органу (чашкою кріплення, що фіксується шайбою, гайкою), редуктор до штанги	1 шт.
Штанга	1 шт.
Права частина рукоятки управління	1 шт.
Ліва частина рукоятки управління	1 шт.
Кріплення рукоятки управління (верхня частина кріплення, середня і нижня частини кріплення, 4 болта під торцевий ключ)	1 компл.
Котушка з ріжучою жилкою	1 шт.
40-зубий ніж із твердосплавними напайками	1 шт.
Основний захисний кожух	1 шт.
Кріплення захисного кожуха (гвинти 4 шт.)	1 компл.
Наплічний ремінь	1 шт.
Набір інструменту	1 компл.
Інструкція з експлуатації	1 екз.
Ємність для паливної суміші	1 шт.
Гарантійний талон	1 екз.
Додаток №1 (перелік сервісних центрів)	1 екз.
Упаковка (двигун)	1 компл.
Упаковка (штанга)	1 компл.

Виробник залишає за собою право на внесення змін у технічні характеристики і комплектацію виробу без попереднього повідомлення.

11 УТИЛІЗАЦІЯ

Не викидайте виріб, приналежності й упаковку разом з побутовим сміттям. Виріб, який відслужив свій строк, слід здавати на екологічно чисту утилізацію (рециркуляцію) відходів на підприємства, що відповідають умовам екологічної безпеки.



УВАГА! Ремонт, модифікація і перевірка інструментів ТМ ЗЕНИТ ЕЛЕКТРОИНСТРУМЕНТ повинні здійснюватися тільки у авторизованих сервісних центрах ТМ ЗЕНИТ ЕЛЕКТРОИНСТРУМЕНТ. При використанні або техобслуговуванні інструменту завжди слідкуйте за виконанням усіх правил та норм безпеки.



ПРИМІТКА:

Торгова марка ЗЕНИТ ЕЛЕКТРОИНСТРУМЕНТ безперервно працює над удосконаленням своїх виробів, тому ми зберігаємо за собою право на внесення змін в технічні дані, які зазначені у даній Інструкції з експлуатації (технічному паспорті) і комплектацію без попереднього повідомлення.



Ексклюзивний представник ТМ ЗЕНИТ ЕЛЕКТРОИНСТРУМЕНТ в Україні ТОВ «Демікс»:
м. Київ, провулок Руслана Лужевського, будинок 14, корпус 7, офіс 32,
тел.: (044) 369-57-00, (056) 375-43-21(22)

zenit-profi.com

Представництва:

- м. Дніпро, вул. В. Моссаковського, буд. 1А, тел.: (056) 375-43-22
- м. Київ, проспект Бажана, 30, тел.: (044) 206-60-07
- м. Львів, вул. Зелена, 238, тел.: (032) 242-41-75, (032) 242-41-76
- м. Черкаси, вул. Громова, 138, склад №7, тел.: (0472) 32-72-12, (067) 588-90-35
- м. Миколаїв, вул. Одеське шосе, будинок 69/1, тел.: (067) 622-33-51
- м. Харків, вул. Полтавський шлях, д. 56, тел.: (067) 411-90-85