

SRC 750 G
SRC 775 RG
SRC 775 RB
SRC 795 RB

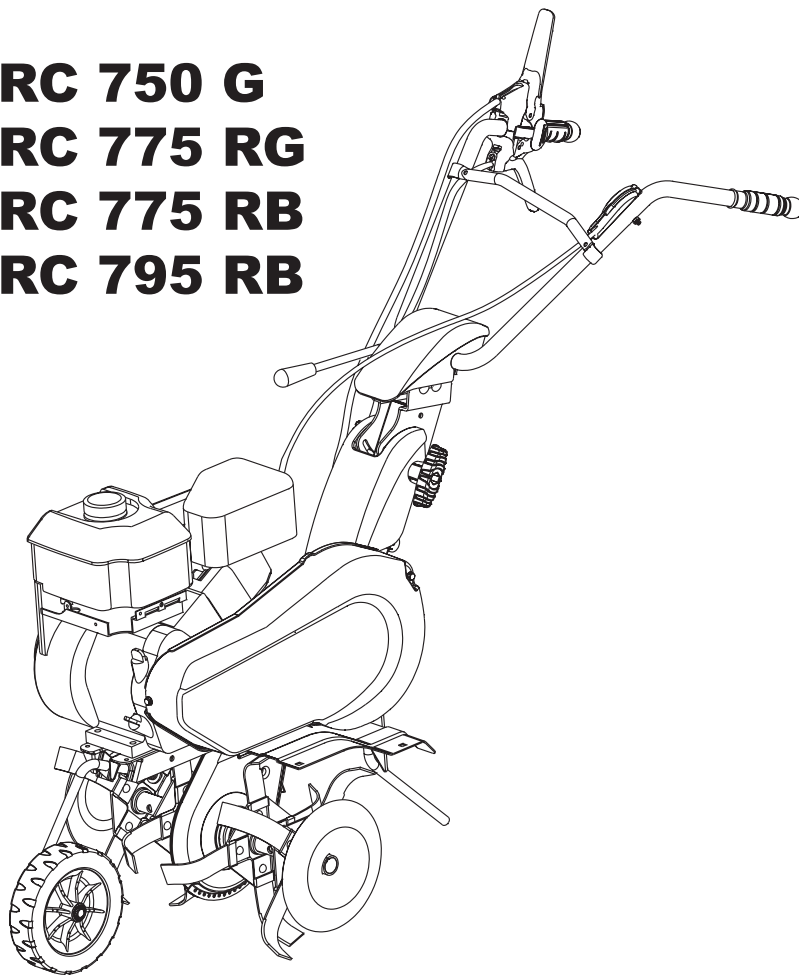

ISTRUZIONI D'USO	IT.....10
OPERATING ISTRUCTIONS	EN...16
MODE D'EMPLOI	FR.....22
BEDIENUNGSANWEISUNG	DE.....28
INSTRUCCIONES DE USO	ES.....34
GEBRUIKSINSTRUCTIES	NL.....40
INSTRUÇÕES DE UTILIZAÇÃO	PT.....46
BRUKSANVISNING	SV.....52
KÄYTTÖOHJEET	FI.....58
BRUGERVEJLEDNING	DA.....64
BRUKSANVISNING	NO.....70
NÁVOD K OBSLUZE	CS....76
INSTRUKCJE OBSŁUGI	PL....82
NAVODILA ZA UPORABO	SL....88
ИНСТРУКЦИИ ПО ЭКСПЛУАТАЦИИ	RU....94
KEZELÉSI ÚTMUTATÓ	HU....100
ΟΔΗΓΙΕΣ ΧΡΗΣΗΣ	EL....106
UPUTE ZA UPORABU	HR....112
NAUDOJIMO INSTRUKCIJOS	LT....118
EKSPLOATĀCIJAS INSTRUKCIJAS	LV....124
INSTRUCȚIUNI DE UTILIZARE	RO...130
ИНСТРУКЦИИ ЗА УПОТРЕБА	BG...136
KASUTUSJUHEND	ET...142
NÁVOD NA OBSLUHU	SK....148
İŞLETİM TALIMATLARI	TK....154
УПАТСТВО ЗА КОРИСТЕЊЕ	MK...160
UPUTSTVA ZA UPOTREBU	SR....166

1

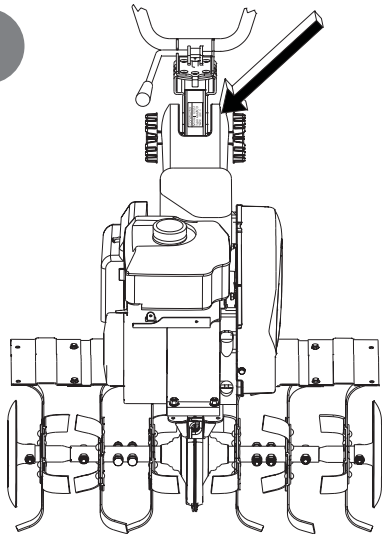

2

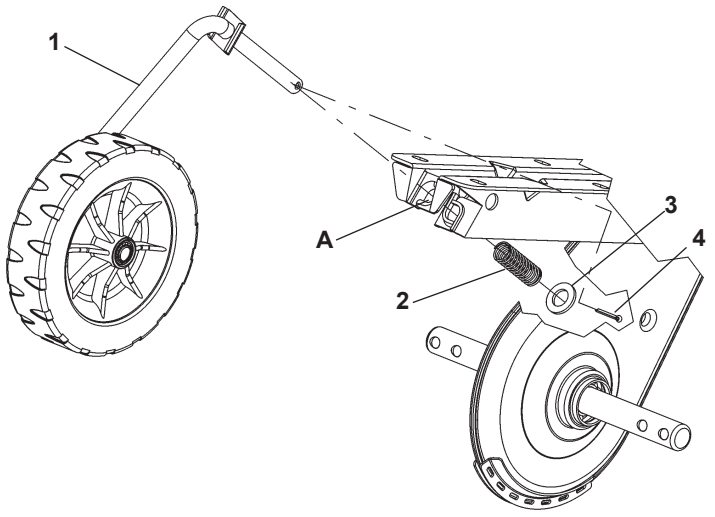

2A

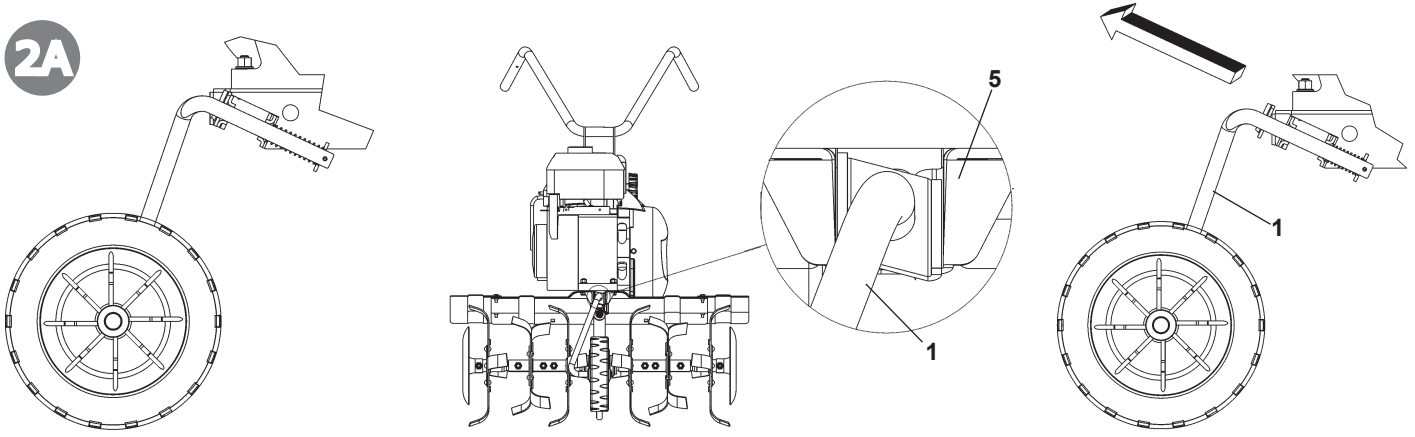

2B

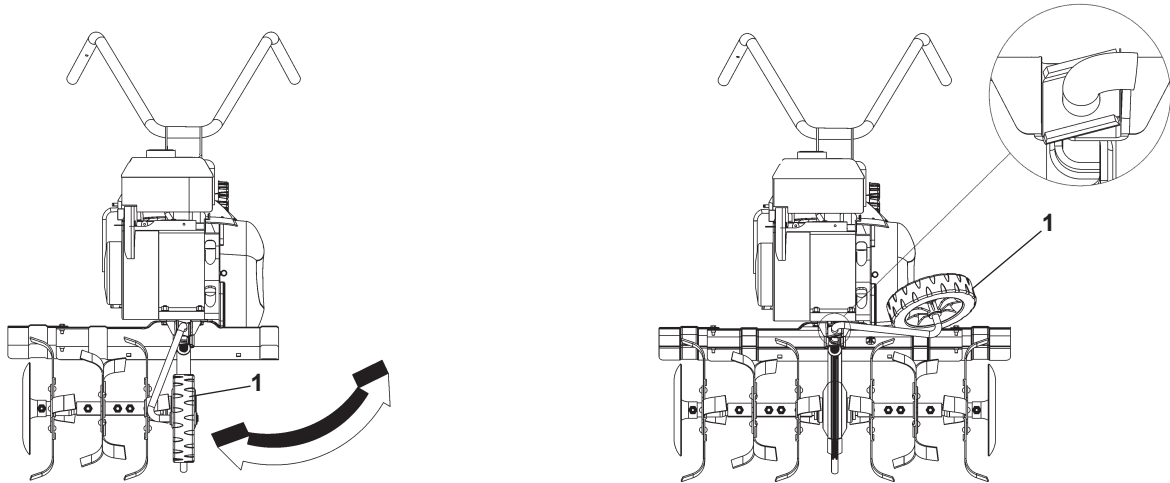

3

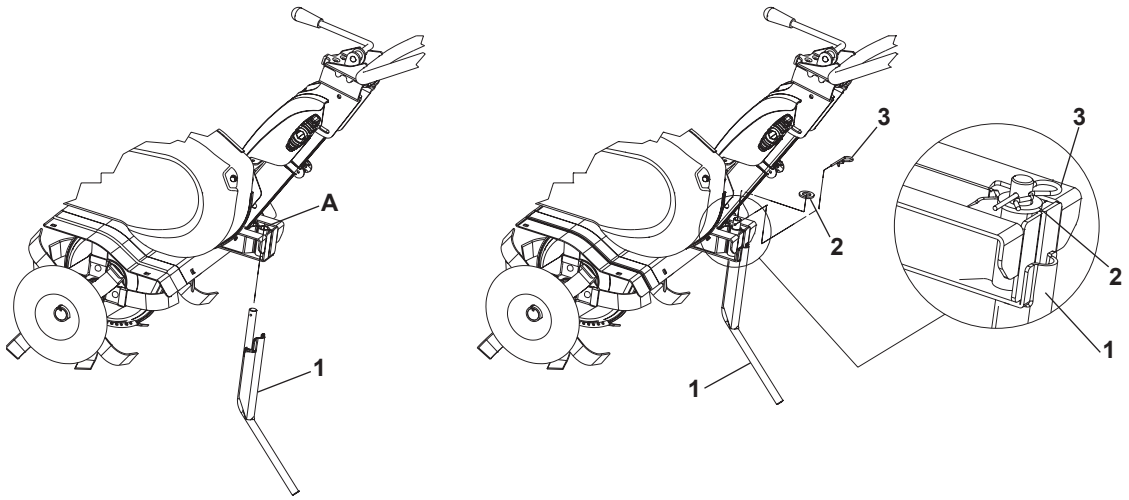

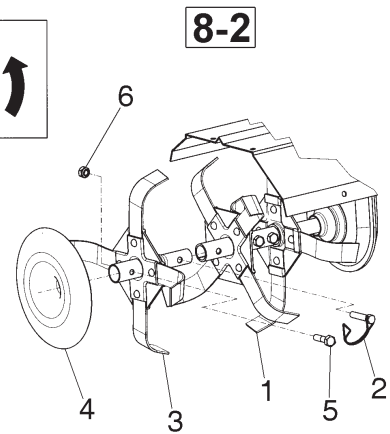
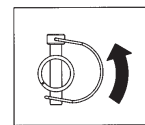
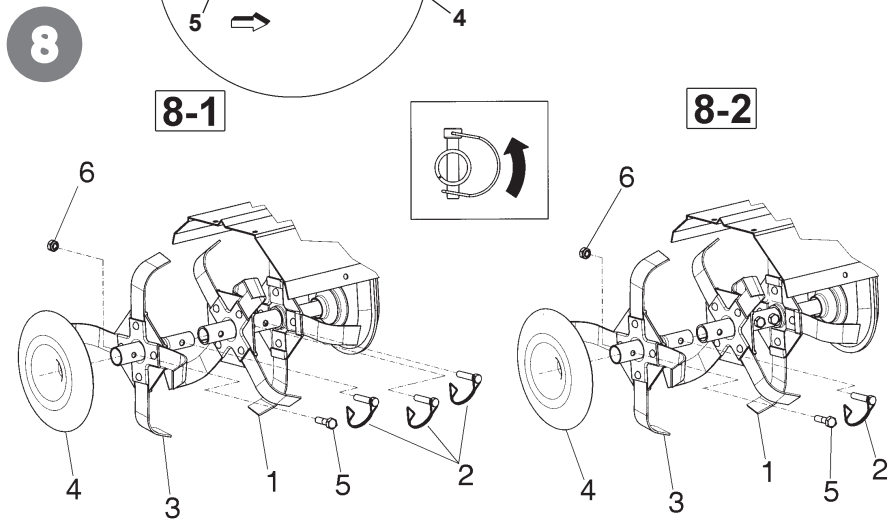
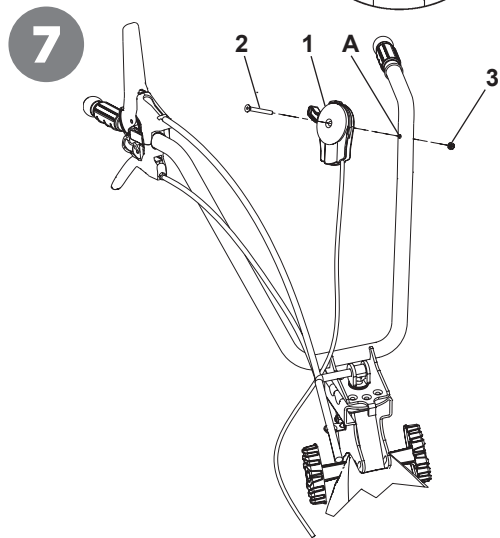
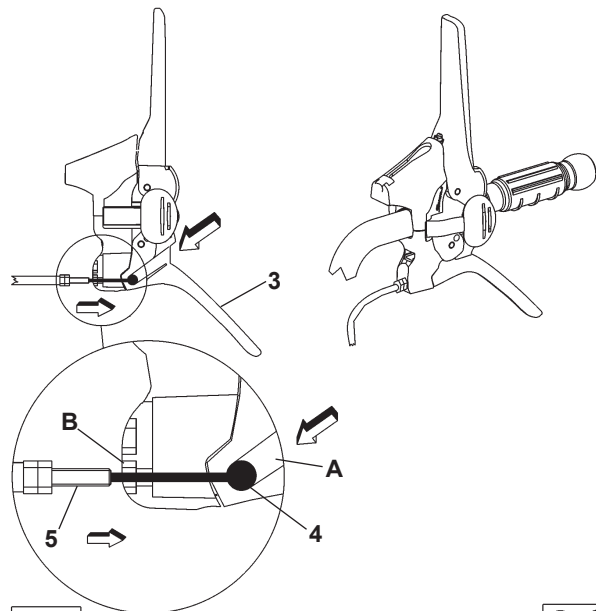
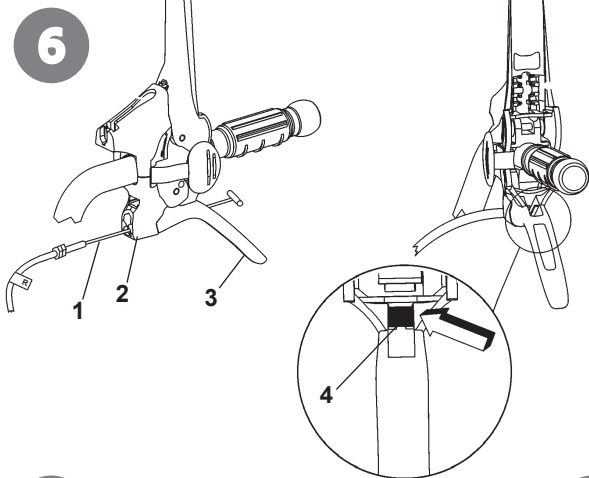

8/A

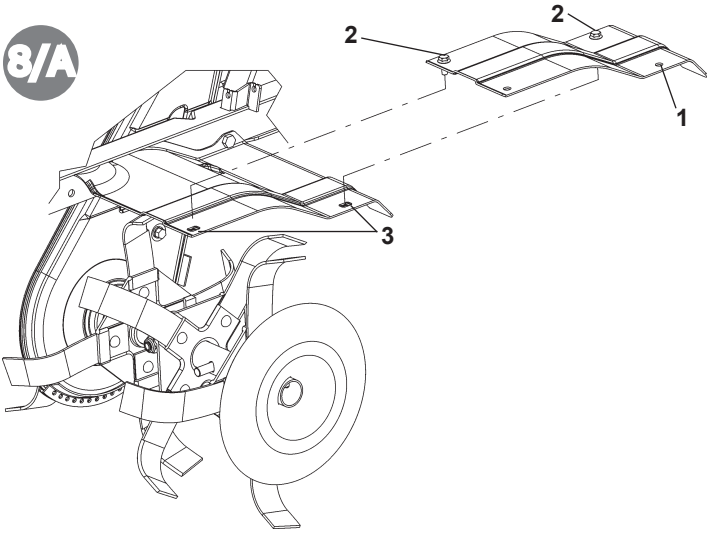

8/B

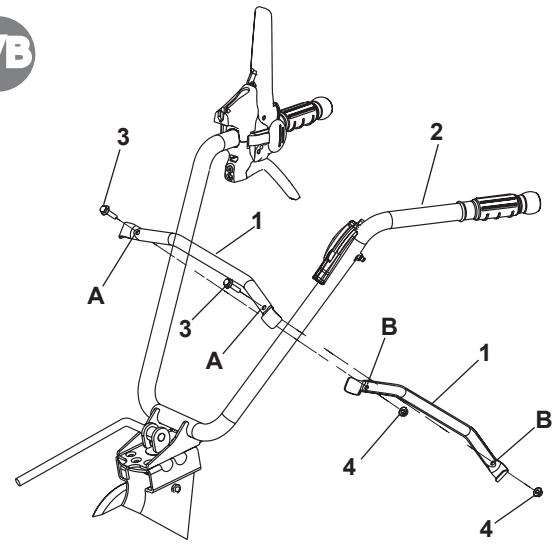

8/C

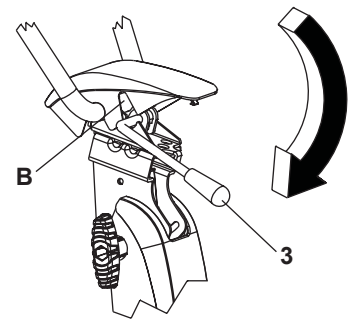
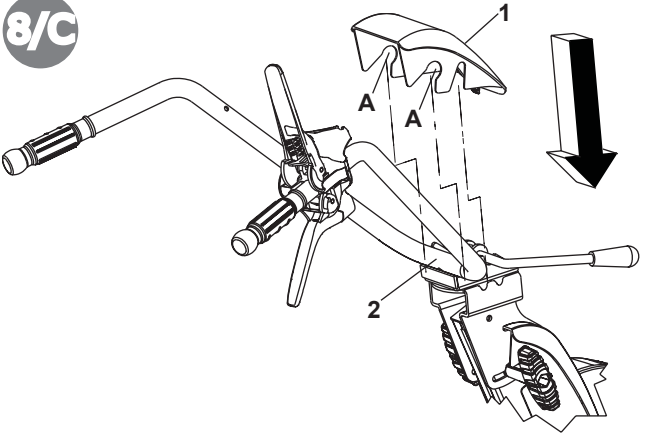

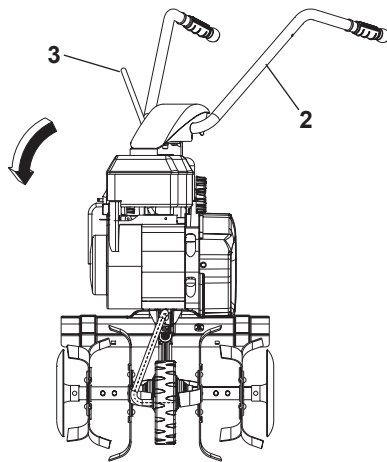
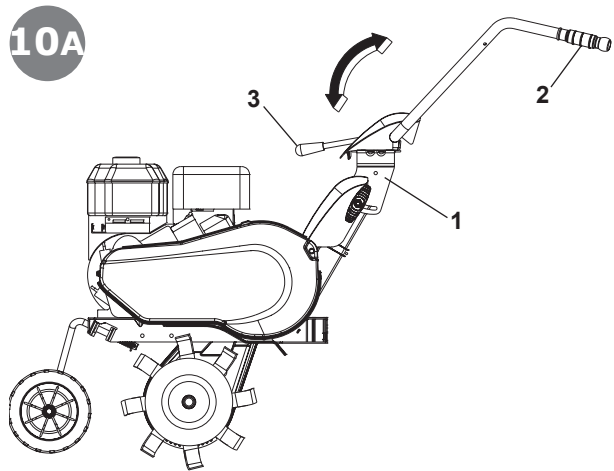
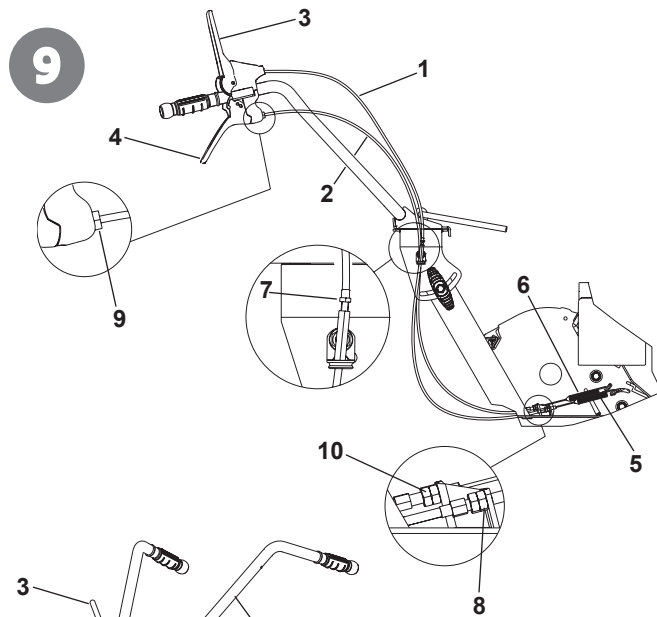
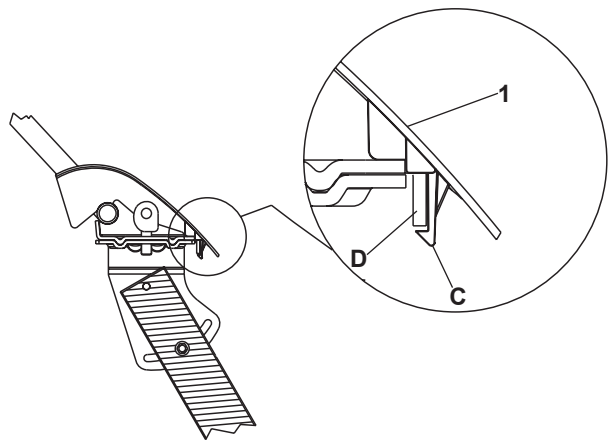

10B

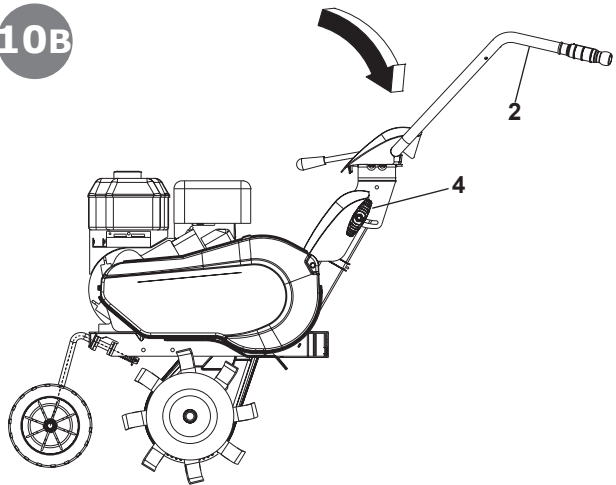

11

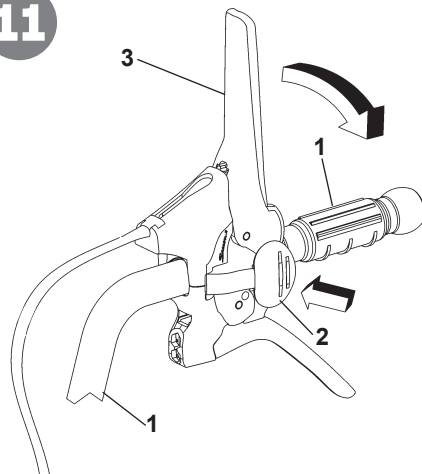

12

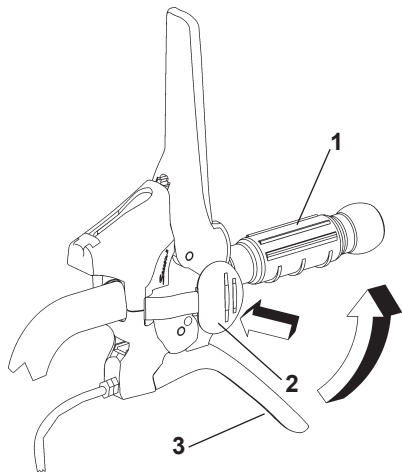

13

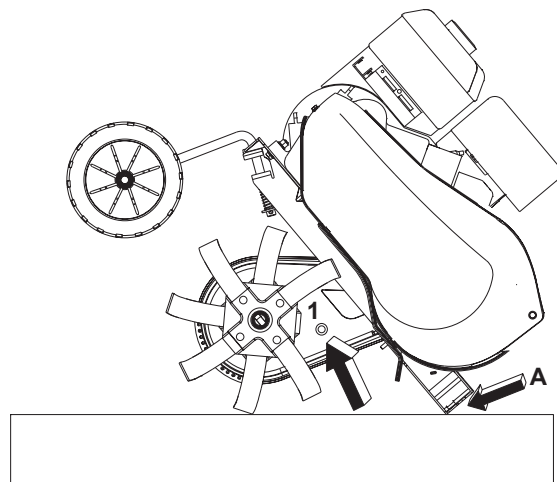

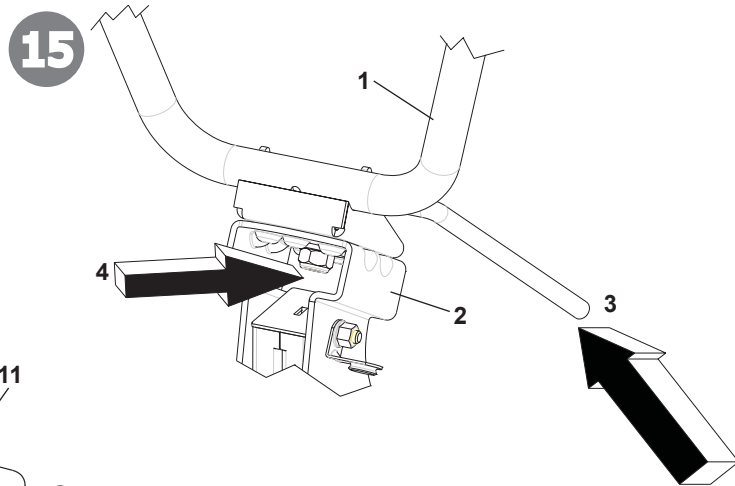
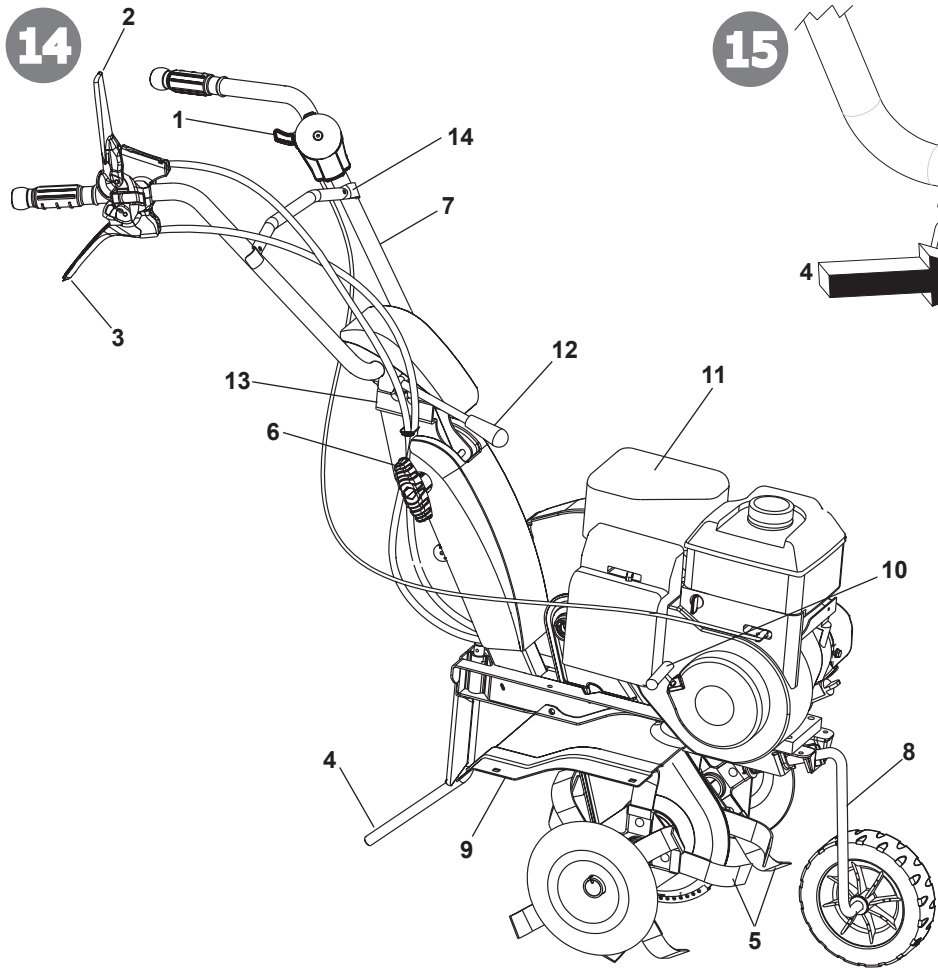

Introduzione

Gentile cliente,

Lei ha acquistato una nuova attrezzatura. La ringraziamo per la fiducia accordata ai ns. prodotti e le auguriamo un piacevole utilizzo della sua macchina. Abbiamo creato queste istruzioni per l'uso allo scopo di assicurare, fin dall'inizio, un funzionamento privo d'inconvenienti. Seguite attentamente questi consigli, avrete la soddisfazione di possedere per molto tempo una macchina che funziona a dovere. Le nostre macchine, prima di essere fabbricate in serie, vengono collaudate in maniera molto rigorosa e, durante la fabbricazione vera e propria, sono sottoposte a severi controlli. Ciò costituisce, per noi e per voi, la migliore garanzia che si tratta di un prodotto di riprovata qualità. Questa macchina è stata sottoposta a rigorosi test neutrali, nel paese d'origine, e risponde alle norme di sicurezza in vigore. Per garantire questo, è necessario utilizzare esclusivamente ricambi originali. L'utilizzatore perde ogni diritto di garanzia qualora vengono utilizzati ricambi non originali. Con riserva di variazioni tecnico-costruttive. Per informazioni e per ordinazioni di pezzi di ricambio si prega di citare il numero di articolo e il numero di produzione.











Pericolo grave per l'incolumità dell'operatore e delle persone esposte.

Dati per l'identificazione (Fig.1) L'etichetta con i dati della macchina e il numero di matricola è nella parte anteriore del telaio segnata con la freccia. Nota - Nelle eventuali richieste di Assistenza Tecnica o nelle ordinazioni delle Parti di Ricambio, citare sempre il numero di matricola della motozappa interessata.

Condizioni di utilizzazione - Limiti d'uso La motozappa è progettata e costruita per eseguire operazioni di zappatura del terreno. La macchina deve lavorare esclusivamente con attrezzi e con ricambi originali. Ogni utilizzo diverso da quello sopra descritto è illegale; comporta, oltre al decadimento della garanzia, anche un grave pericolo per l'operatore e per le persone esposte.

Norme di sicurezza

Attenzione: prima del montaggio e la messa in funzione leggere attentamente il libretto istruzione. Le persone che non conoscono le norme di utilizzazione non possono usare la macchina.

-  1 - L'uso della macchine è vietato ai minori di 16 anni e alle persone che hanno assunto alcol, medicine o droghe.
-  2 - La macchina è stata progettata per essere utilizzata da un solo operatore addestrato. L'utilizzatore dell'apparecchio è responsabile di danni arrecati ad altre persone ed alle loro proprietà; controllare che altre persone, soprattutto i bambini stiano lontani dalla zona di lavoro (10 metri).
-  3 - Togliere i corpi estranei dal terreno prima di iniziare le operazioni di fresatura. Lavorare solo alla luce del giorno oppure in presenza di una buona illuminazione artificiale.
-  4 - Non mettere in moto la macchina quando si è davanti alla fresa, né avvicinarsi ad essa quando è in moto. Tirando la corda di avviamento del motore, le frese e la macchina stessa devono rimanere ferme (se le frese girano intervenire sul registro di regolazione del tendi-cinghia).
-  5 - Durante il lavoro, per maggiore protezione, vanno indossate calzature robuste e pantaloni lunghi. Fare attenzione, perchè il pericolo di ferirsi le dita o i piedi con la macchina in funzione, è molto elevato. Camminare, non correre, durante il lavoro.
-  6 - Durante il trasporto della macchina e tutte le operazioni di manutenzione, pulitura, cambio degli attrezzi, il motore deve essere spento.
-  7 - Allontanarsi dalla macchina non prima di aver spento il motore.
-  8 - Non avviare la macchina in locali chiusi dove si possono accumulare esalazioni di carbonio.
-  9 - **AVVERTENZA** La benzina è altamente infiammabile, conservare il carburante in appositi recipienti. Non fare il pieno di benzina in locali chiusi né con il motore in moto. Non fumare e fare attenzione alle fuoriuscite di combustibile dal serbatoio. In caso di fuoriuscita non tentare di

avviare il motore, ma allontanare la macchina dall'area interessata evitando di creare fonti di accensione finché non si sono dissipati i vapori della benzina. Rimettere a posto correttamente i tappi del serbatoio e del contenitore della benzina. Non aprire il tappo della benzina con motore acceso o quando è caldo.



10 - Attenzione al tubo di scarico. Le parti vicine possono arrivare a 80°. Sostituire i silenziatori usurati o difettosi.

11 - Non lavorare sui pendii eccessivamente ripidi ed usare la massima precauzione nell'invertire il senso di marcia o nel tirare verso sé stessi la macchina.

12 - Prima di iniziare il lavoro con la macchina procedere ad un controllo visivo e verificare che tutti i sistemi antinfortunistici, di cui essa è dotata, siano perfettamente funzionanti. E' severamente vietato escluderli o manometterli. Sostituire le lame danneggiate o usurate per lotti campione per mantenere il bilanciamento.

13 - Ogni utilizzo improprio, le riparazioni effettuate da personale non specializzato o l'impiego di ricambi non originali, comportano il decadimento della garanzia e il declino di ogni responsabilità della ditta costruttrice.

DISPOSITIVO DI SICUREZZA (Fig. 14) Tutte le motozappe sono dotate di dispositivo antinfortunistico. Detto dispositivo causa il disinnesto automatico della trasmissione quando si rilasciano le relative leve di comando (2 Marcia avanti e 3 Retro marcia).

NOTE PER IL LAVORO CON LA MOTOZAPPA A motore avviato, appoggiare i coltelli sul terreno e, tenendo saldamente la motozappa, infilare nel terreno il timone. Abbassare la leva avanzamento (Fig. 14 part. 2) sul manubrio per far penetrare la fresa nel terreno. Sollevando leggermente la fresa mediante il manubrio, la motozappa si muove in avanti. Il timone durante il lavoro deve rimanere sempre infilato nel terreno. Applicazioni: Lavorazione di terreni leggeri o di media pesantezza. Lavorazione del terreno (fresatura/sminuzzamento). Dissodamento del terreno (eliminazione infestanti), incorporamento di compost o fertilizzanti, ecc. Attenzione: la motozappa non è adatta per la lavorazione di terreni ricoperti di cotica erbosa compatta/prato. Se ne sconsiglia inoltre l'uso sui terreni pietrosi.

TRASPORTO

Per la movimentazione è previsto l'uso di carrello elevatore. Le forche, allargate al massimo consentito, vanno inserite negli appositi spazi del pallet. La massa della macchina è indicata nella etichetta della marcatura. Tramite la ruota di trasferimento (Fig. 14 part. 8) è possibile portare la motozappa nella posizione di impiego in modo pratico e comodo. Prima di trasportare la macchina spegnere il motore.

MONTAGGIO DELLA MOTOZAPPA La motozappa viene consegnata a destinazione, salvo accordi diversi, smontata e sistemata in un adeguato imballaggio. Per completare il montaggio della motozappa osservare la seguente procedura:

Ruota di trasferimento (Fig. 2, 2/A e 2/B) Prelevare dalla scatola imballo il supporto ruotino completo di ruota (1) ed inserirlo nella sede anteriore del telaio (A). Infilare la molla (2), bloccarla con la rondella (3) e la copiglia (4) nel foro del supporto ruotino.

Nella fig. 2/A il supporto ruotino è rappresentato in posizione di trasporto.

Per passare alla posizione di lavoro tirare verso di sé il supporto ruotino (1) e ruotarlo verso destra fino a quando si blocca. Vedere rappresentato in fig. 2/B.

La molla, la rondella e la copiglia sono all'interno della busta accessori.

Sperone (Fig. 3) Inserire lo sperone (1) in corrispondenza del foro del telaio (A). Bloccare con la rondella (2) e con la spilla a R (3) presenti all'interno della busta accessori.

MONTAGGIO MANUBRIO (Fig. 4) Per montare il manubrio (1) sul telaio della motozappa eseguire la seguente procedura:

Nel foro superiore fare passare la vite (2) nel passafilo (3) al cui interno sono già inseriti i cavi, quindi bloccarla con il dado (4). Nell'asola inferiore utilizzare le viti (5) all'interno delle manopole (6) e rondelle (7). Tutti questi pezzi per il montaggio manubrio, ad eccezione del passafilo (3), sono presenti nella busta accessori all'interno della scatola imballo. Per fissare definitivamente il manubrio (1) al relativo supporto (8) occorre abbassare la leva (9).

MONTAGGIO CAVI COMANDO (Fig. 5 e Fig. 6) I due cavi sono già montati sulla macchina e occorre collegarli alle rispettive leve.

MARCIA AVANTI (Fig. 5) Inserire il filo (1) con il terminale a T nell'asola (2) della leva (3) premontata sul manubrio. Posizionare il terminale a T (4) nella sede centrale della leva (3) e dare uno strappo deciso per bloccarlo. Successivamente incastrare il terminale di plastica (5) nell'apposita sede (A) della leva, facendo pressione verso il basso.

RETRO MARCIA (Fig. 6): Inserire il filo (1) contrassegnato dall'etichetta R e con il terminale cilindrico, nell'asola (2) della leva (3) premontata sul manubrio. Posizionare il terminale cilindrico (4) nella sede centrale (A) della leva (3) e dare uno strappo deciso per bloccarlo. Successivamente inserire il registro del filo (5) nell'apposita sede (B) della leva.

MONTAGGIO ACCELERATORE (Fig. 7) Il filo acceleratore è già montato sia sul motore che all'interno del dispositivo acceleratore (1). Tale dispositivo va fissato nel foro (A) della stegola con la vite (2) e bloccato con il dado (3).

MONTAGGIO DELLE FRESE A ZAPPETTE (Fig. 8) Pulire i mozzi delle frese e l'albero porta-frese; spalmare una piccola quantità di grasso per facilitare il montaggio e la futura rimozione delle frese. Versione con motore B&S 950 (fig. 8-1): inserire la fresa (1) badando che i coltelli abbiano l'affilatura rivolta verso l'anteriore della macchina e bloccare con due spinotti (2). Aggiungere l'allargamento fresa (3) e fissare anche quest'ultimo con uno spinotto (2). Infine bloccare il disco proteggi piante (4) con vite (5) e dado (6). Ripetere la stessa operazione per la fresa sull'altro lato. Versione con altri motori (fig. 8-2): la fresa (1) risulta già montata con nr. 2 viti ed altrettanti dadi, quindi occorre solo aggiungere l'allargamento fresa (3) e bloccarlo con uno spinotto (2). Fissare il disco proteggi piante (4) con vite (5) e dado (6). Ripetere la stessa operazione per la fresa sull'altro lato. N.B. Occorre montare lo spinotto come raffigurato nel quadretto centrale, cioè con il fermo di protezione girato nel senso di rotazione delle frese, in modo tale da impedire che durante il lavoro si possa aprire.

MONTAGGIO ALLARGAMENTO RIPARO FRESA (Fig. 8/A) Solo per motozappe con frese da cm. 75. Prelevare dalla scatola imballo l'allargamento riparo fresa (1) con già premontate le viti (2). Montarlo facendo coincidere le viti (2) con i dadi a gabbia (3). Ripetere la stessa operazione con l'allargamento dall'altro lato della fresa.

MONTAGGIO TRAVERSINO STEGOLA (Fig. 8/B) Prelevare dalla busta accessori i due traversini (1) e posizionarli facendoli combaciare uno sopra e uno sotto al manubrio (2). Successivamente fissarli al medesimo facendo passare le viti (3) nei due fori (A) del traversino superiore e nei fori (B) del traversino inferiore. Serrare infine con i dadi (4).

MONTAGGIO COFANO STEGOLA (Fig. 8/C) Prelevare dalla scatola imballo il cofano (1). Posizionarlo facendo incastrate le sedi (A) sulla parte inferiore del manubrio (2). Ruotare il cofano come in figura facendo attenzione a fare coincidere la sede (B) con la leva (3). Il cofano è montato correttamente quando il gancio (C) del cofano (1) è agganciato al perno (D) del manubrio (2).

REGISTRAZIONE DEI COMANDI (Fig. 9) Attenzione! La fresa deve iniziare a girare non prima di avere agito sui rispettivi comandi. Questo si ottiene intervenendo sui registri dei fili (1 MA) e (2 RM). Inoltre la leva (3) che comanda la marcia di zappatura, deve avviare la fresa solo dopo aver compiuto metà della propria corsa. Quando la leva (3) della marcia avanti e la leva (4) della retromarcia sono a fine corsa, cioè in posizione di lavoro, le rispettive molle di carico (5 e 6) si devono allungare di circa 8-10 mm. Se ciò non avviene è possibile effettuare un'ulteriore registrazione.

MARCIA AVANTI: avvitare o svitare il registro (7) o (8) sul filo (1).

RETRO MARCIA : avvitare o svitare il registro (9) o (10) sul filo (2).

REGOLAZIONE MANUBRIO (Fig.10A - 10B) Il manubrio della motozappa è orientabile sia lateralmente che in altezza. E' consigliabile, prima di iniziare qualsiasi tipo di lavoro, regolare il manubrio in base alle proprie esigenze.

REGOLAZIONE LATERALE (Fig. 10A): l'orientamento laterale del manubrio permette all'operatore di non calpestare il terreno già zappato e non danneggiare la vegetazione. Procedere alzando la leva (3) per sbloccare il manubrio (2) dal supporto (1). Ruotare il manubrio (2) dalla parte desiderata ed abbassare la leva (3) per bloccarlo.

REGOLAZIONE IN ALTEZZA (Fig. 10B): per poter sbloccare il manubrio (2) occorre ruotare le manopole (4) per allentarle. Sollevare o abbassare il manubrio nella posizione desiderata (regolazione standard l'altezza dei fianchi) e, per confermare l'esatta posizione, bloccare le due manopole.

ISTRUZIONI D'USO Dopo le operazioni di montaggio e regolazione la motozappa è pronta per lavorare.

- Regolare il manubrio all'altezza più adatta al lavoro da eseguire. (Vedi fig.10)

- Prima di avviare il motore controllare sempre che la macchina sia in perfette condizioni di funzionamento.

- Attenzione: la macchina viene consegnata con il motore senza olio. Il serbatoio ha una capacità di circa 0,5 Kg e va riempito fino al livello indicato. In ogni caso leggere sempre attentamente il manuale istruzioni del motore.

- Non modificare la taratura del regolatore di velocità di rotazione del motore e non far raggiungere ad esso una condizione di sopra velocità.

- **IMPORTANTE :** al primo utilizzo della macchina è assolutamente necessario verificare che all'interno del telaio sia presente l'olio di lubrificazione. Non avviare la macchina senza avere prima fatto questo controllo.

- Terminato il montaggio accendere la motozappa e controllare che, portando l'acceleratore in posizione stop, il motore si spenga correttamente.

- Messa in moto del motore (Fig.14) Aprire il rubinetto del carburante (per i motori provvisti), posizionare su START la levetta dell'acceleratore posto sul manubrio (part. 1). Se il motore è freddo, azionare il dispositivo di starter sul carburatore, afferrare la maniglia di avviamento (10) e dare uno strappo energico. Avviato il motore riportare, dopo i primi scoppi, lo starter nella posizione di riposo.

- **Marcia avanti (Fig. 11)** Per azionare la marcia avanti impugnare il manubrio (1) e premere il pulsante di sicurezza (2) che impedisce l'innesto accidentale delle frese. Abbassare la leva (3) per tutta la sua corsa.

- **Marcia indietro (Fig. 12)** Per azionare la leva retro marcia o marcia indietro, impugnare il manubrio (1) premere il pulsante di sicurezza (2) che impedisce l'innesto accidentale delle frese. Tirare la leva (3) per tutta la sua corsa.

Questa motozappa è progettata per ridurre al minimo le emissioni di vibrazioni e rumore, tuttavia è buona norma intervallare lavori di lunga durata con piccole pause. In caso di utilizzo prolungato si consiglia l'uso di protezioni acustiche.

- Fine lavoro : terminato il lavoro, per arrestare il motore, portare la leva acceleratore (Fig.14 part.1) nella posizione di stop.

SOSTITUZIONE OLIO DEL CAMBIO (solo per motori/cambi a caldo) (Fig. 13) In linea di massima si dovrebbe sostituire l'olio ogni 100 ore di lavoro. (Viscosità olio SAE 80). Cambio olio: a) Smontare lo sperone b) Allentare il tappo a vite. - c) Collocare la macchina in posizione inclinata e aspirare l'olio tramite una siringa. - d) Introdurre l'olio nuovo nella quantità di circa 0,5 lt. Per controllare il giusto livello è necessario inclinare la macchina; l'olio dovrà iniziare ad uscire dal foro poco prima che la macchina (con il punto A) tocchi terra. - e) Richiudere il foro di riempimento con il tappo a vite (1).

IMPORTANTE! Per evitare l'inquinamento delle falde acquifere, l'olio esausto non deve essere gettato in scarichi fognari o canali idrici. Depositi per l'olio esausto sono ubicati presso tutti i distributori di benzina, oppure in discariche autorizzate secondo le normative comunali del Comune di residenza.

RIMESSAGGIO E MANUTENZIONE PERIODICA (Fig.15) Mantenere serrati tutti i dadi, i bulloni e le viti per garantire il funzionamento della macchina in condizioni di sicurezza. Controllare periodicamente il serraggio del manubrio (1) al supporto (2). Nel caso il serraggio non fosse garantito abbassare la leva (3) ed avvitare il dado (4). Un corretto serraggio dei componenti aiuta a ridurre le vibrazioni della macchina. Svuotare il serbatoio della benzina sempre all'esterno. Lasciare raffreddare la macchina prima di immagazzinarla e comunque non riparla con benzina nel serbatoio all'interno di un edificio, dove i vapori possono raggiungere una fiamma libera o una scintilla. Per ridurre il pericolo di incendio mantenere il motore, il silenziatore e la zona di immagazzinamento della benzina liberi da foglie, erba e grasso in eccesso.

DESCRIZIONE DEI COMANDI (Fig. 14) 1. Levetta comando acceleratore a mano - 2. Leva comando avanzamento e comando di zappatura (dispositivo antinfortunistico) - 3. Leva comando retromarcia - 4. Sperone per regolazione fresatura (unica posizione) - 5. Frese (con allargamento) - 6. Manopola di serraggio manubrio/telaio - 7. Manubrio - 8. Ruota di trasferimento - 9. Riparo fresa - 10. Maniglia per avviamento a strappo (dispositivo auto-avvolgente) - 11. Motore - 12. Leva bloccaggio/sbloccaggio manubrio - 13. Supporto manubrio. - 14. Traversino

CARATTERISTICHE TECNICHE Motore: per informazioni vedere la pubblicazione specifica. Trasmissione: Primaria a cinghia - Secondaria a catena. La velocità massima di rotazione della fresa è di 140 giri/min. circa. Cambio: marcia avanti o marcia avanti + retromarcia. Dimensioni: Lunghezza massima 1,35 m. Larghezza massima 0,50 m (SRC 750 G), 0,75 m (SRC 775 RG/RB), 0,95 m (SRC 795 RB). Altezza 1,00 m. Dimensioni imballaggio: lunghezza 80 cm - larghezza 53 cm - altezza 69 cm.

RUMORE AEREO E VIBRAZIONI Valore di pressione acustica al posto di lavoro secondo EN 709 $L_{eq} = 88,5$ dB(A), valore d'incertezza nella misura $K = \pm 0,8$ dB(A). Valore di potenza acustica secondo EN 709 $L_{wa} = 96,1$ dB(A), valore d'incertezza nella misura $K = \pm 0,9$ dB(A). Vibrazioni alle stegole secondo EN 709 e ISO 5349 = $5,39$ m/s², valore d'incertezza nella misura $K = \pm 0,36$ m/s².

ACCESSORI

Allargamento riparo fresa a 75 cm (solo per SRC 750 G), ruote di trasferimento, rinalzatore ad ali fisse, sperone registrabile.

GUASTI



Prima di effettuare qualsiasi operazione, staccare il cappuccio della candela !



Guasto	Rimedio
Il motore non si avvia	Carburante esaurito, fare rifornimento.
	Controllare che l'acceleratore sia posizionato su START.
	Controllare che il cappuccio candela sia ben inserito.
	Controllare lo stato della candela ed eventualmente sostituire.
	Controllare che il rubinetto del carburante sia aperto (solo per i modelli di motore in cui è previsto il rubinetto).
La potenza del motore diminuisce	Filtro aria sporco, pulirlo.
	Controllare che sassi o residui di terra e vegetazione non frenino la rotazione delle frese, nel caso rimuoverli.
Le frese non ruotano	Regolare i registri del cavo trasmissione.
	Controllare che le frese siano fissate all'albero.
Nel caso non si riesca a porre rimedio al guasto, rivolgersi ad un centro di assistenza autorizzato.	

<p>Leggere il manuale prima di usare la macchina - Attenzione: rotazione fresa</p>	<p>Etichetta innesto Marcia avanti e Retromarcia.</p>	<p>Etichetta indicazione filo retromarcia</p>		<ol style="list-style-type: none"> 1 Costruttore 2 Modello 3 Anno di costruzione 4 Numero di serie articolo – Progressivo 5 Massa 6 Potenza in kW
<p>START</p> <p>STOP Etichetta acceleratore</p>		<p>Etichetta rotazione stegola</p>		

Introduction

Dear Customer:

Thank you for your confidence in purchasing our products. We wish you to enjoy using our machines.

The following working instructions have been issued to ensure you a reliable running from the beginning. If you carefully follow such information the machine will operate with complete satisfaction have a long service life.

Our machines are tested under the most severe conditions before being put into production and are subjected to strict continuous tests during manufacturing stages.

The present unit has been tested in the country of origin by independent testing authorities in accordance with strict work norms and safety standards.

When required, only original spare parts must be used to maintain guaranteed function and safety levels.

The operator forfeits any claims which may arise, if the machine shows to be fitted with components other than original spare parts. Subject to changes in design and construction without notice.

For any questions or further information and spare part orders, we need to be informed of the unit serial number printed on the side of the machine.



Serious risk for operator and bystander safety.

IDENTIFICATION DATA (Fig. 1)

The label showing the unit references and the serial number is placed in the front frame side of it and it is shown by an arrow. Note - Always state your motor cultivator serial number when you need Technical Service or Spare Parts.

CONDITIONS OF USE AND LIMITATIONS OF USE

This motor-hoe is designed and built to hoe the land. The motor-hoe must only be used with original equipment and spares. Any use other than those described above is prohibited and will involve, in addition to cancellation of the warranty, serious risk for the operator and bystanders.

SAFETY PRECAUTIONS

Attention: Before assembly and putting into operation, please read the operating instruction carefully. Persons not familiar with these instructions should not use the machine.

- ⚠ 1- Persons who are not familiar with the operating manual, as well as children, adolescents under the age of 16 and persons under the influence of alcohol, drugs or medication must not operate the mower.
- 2 - The unit was designed in order to be used by 1 operator only. The person using the mower is responsible for any accidents involving other persons or their property. When operating the machine, the user should ensure that no others, particularly children, are standing in the area.
- ⚠ 3 - Before starting to mill, remove any foreign bodies from the soil. Work only in daylight or in good artificial light.
- ⚠ 4 - Do not start the machine if standing in front of the rotary cutter, neither get near the machine when working. If pulling the starter short rope, the rotary cutter and the machine have to standstill (if rotation is experienced, take action on the belt stretcher control nut).
- ⚠ 5 - During working operations, for protection purposes, it is recommended to wear technical/strong shoes and long trousers. Be careful , because when machine is operating the danger to be wounded in the toes or feet is really high. Walk, never run with the machine.
- ⚠ 6 - During the machine transport and all the maintenance, cleaning, equipment change operations, the engine must be switched off.
- ⚠ 7 - Before leaving the machine, please switch the engine off.
- ⚠ 8 - Do not switch the machine on in closed rooms/areas where you can have carbon monoxide exhalations.

- ⚠ 9 - WARNING !! The petrol/gasoline is highly inflammable: Don't fill the tank neither in closed areas, nor when engine is on, don't smoke and be careful to the petrol/gasoline loss from the tank. In case of leak, don't try to switch the engine on but move the machine away from the area in order to avoid ignition source until the gasoline vapours fade away. Re-place the tank caps and the gasoline box.
- ⚠ 10 - Keep attention to the exhaust pipe. The parts near the pipe can reach 80°C.
Replace the defective and/or worn out silencers Burn hazards !!!.
- ⚠ 11- Don't use the motor hoe on steep slopes: it could overturn!. On slope it is recommended to work crosswise, neither in slope nor in descent and be vary careful during any change of direction.
- 12 - Before putting the machine into operations, check it visually and make sure all the accident prevention measures are working. It is absolutely forbidden to exclude and/or to tamper with them. Replace worn or damaged elements.
- 13 - In case the machine is incorrectly used, and/or the repairs are performed by non-authorized technical staff, and/or fitted by spare parts other then original ones: any use other than that described above is prohibited and will involve the cancellation of the warranty and the refuse all responsibility from the manufacturer.

SAFETY FEATURE (Fig. 14) All motor-hoes are provided with a safety feature which acts. The device causes the transmission to disconnect automatically anytime the respective control levers are released (2 Forward speed – 3 Reverse speed).

NOTES ON HOW TO WORK WITH THE MOTOR-HOE With the engine running, rest the tines on the ground, and firmly holding the motor-hoe, insert the spur into the soil. Lower the clutch lever on the handlebar to allow the disks to bite into the soil. The motor-hoe will move forwards when the handlebars are used to slightly lift the disks. The spur arm must always remain in the soil during work. Uses: Light or medium textured soil working. Soil working (hoeing/breaking-up). Soil tillage (weeding). Ploughing in compost or fertilizers, etc. Attention: The motor-hoe is unsuitable for working in soils covered by thick grass/lawns. It is also unadvisable to use the implement on stony soils.

TRANSPORT A forklift truck should be used to move the machine. The forks should be opened as far as possible and inserted into the pallet. The weight of the machine is given on the Manufacturer's data plate together with the other technical information. Motor-hoe can be transported to given place by means of transport wheel (Fig 14 part. 8). Switch off the engine before transporting the machine.

HOW TO ASSEMBLE YOUR MOTOR-HOE Unless otherwise agreed, the motor-hoe is delivered disassembled and placed in a packing case. For assembly to be completed, the step by step procedure is as follows :

TRANSFER WHEEL (Fig. 2 A and 2 B) Take from the packing box the support wheel complete with wheel (1) and insert it in the front seat of the frame (A). Fit the spring (2) and secure it with the washer (3) and the cotter pin (4) into the housing hole. The wheel support is in the transport position as shown in Fig. 2A. To shift to work position pull it towards the wheel support (1) and turn it to the right until it stops. See fig. 2 B. The spring, washer and cotter pin can be found inside the bag accessories.

SPUR (Fig. 3) Insert the spur (1) in correspondence of the hole of the frame (A). Secure with washer (2) and with the R pin (3) you can find in the accessories bag.

HANDLEBAR ASSEMBLY (Fig. 4) : To assemble the handlebar (1) on the tiller frame, perform the following steps:
In the upper hole to pass the screw (2) in the grommet (3) with already entered the control cables and then secure it with the nut (4). Use the lower slot

screws (5) inside of the knobs (6) and washers (7). All these pieces for mounting handlebar with the exception of the grommet (3), are present in the envelope accessories inside the packaging box. To fit definitively the handlebar (1) to the corresponding support (8) you need to lower the lever (9).

CONTROL CABLES ASSEMBLY (Fig. 5 - Fig. 6): The two cables are already installed on the unit and must be connected to the corresponding levers.

FORWARD (Fig. 5) Insert the wire (1) with the terminal T-slot (2) of the lever (3) pre-mounted on the handlebar. Place the cylindrical terminal (4) into the seat of the lever (3) and give a firm tug to lock it. Then pinch the wire adjuster (5) into the seat (A) of the lever, by doing downward pressure.

REVERSE (Fig. 6): Insert the wire (1) marked with R label and the cylindrical terminal into the slot (2) of the lever (3) pre-assembled on the handlebar. Place the cylindrical terminal (4) into the central seat (A) of the lever (3) and give a firm tug to lock it. Then insert the log thread (5) into place (B) of the lever.

THROTTLE ASSEMBLY (Fig. 7) The throttle wire is already mounted both on the engine inside the throttle device (1). Such a device is fastened in the hole (A) of the handlebar with the screw (2) and locked with the nut (3).

ASSEMBLY THE HOE TILLER (Fig. 8) Clean the tiller hubs and the tiller-shaft; apply some grease to make mounting and tiller removal easier in the future. B&S 950 engine model (fig. 8-1): insert the rotavator (1) making attention the knives have the sharpening side turned to the front part of the machine and block the rotavator with two pins (2) assembling the extra-wide tines (3) and fix it with 1 pin as well (2). Then block the tree saver disk (4) with 1 screw (5) and 1 nut (6). Repeat the same operation for the rotavator on the other machine side. Other engines (fig. 8-2): the rotavator (1) is already assembled with nr. 2 screws and the same number of nuts so you only need to assemble the extra-wide tines (3) and block it with pin (2) and fix the tree saver disk (4) with screw (5) and nut (6). Repeat the same operation for the rotavator on the other machine side. N.B. = please note it is necessary to assemble the pin as shown in the picture placed in the centre of the page, i.e. , with the protection stopping device turned in the same direction the rotavators are turning, in order to avoid the pin to open during working operations.

ASSEMBLY OF THE TINES GUARD (Fig. 8/A) Only tillers with cm. 75 rotavator. Remove the packing box enlargement widening tines guard (1) with pre-assembled screws (2). Mount it by aligning the screws (2) with cage nuts (3). Repeat the same operation with the widening tines of the other side of the rotavator.

HOW TO ASSEMBLY THE CROSSBAR ON THE HANDLEBAR (Fig. 8/B) Take the two crossbars from the loose parts bag (1) and place them making them fit one above and one below the handlebar (2). Then secure the same by passing the screws (3) into the two holes (A) of the upper crossbar and into the holes (B) of the lower crossbar. Finally, tighten with the nuts (4).

HOW TO ASSEMBLE THE HANDLEBAR COVER (Fig. 8/C) Take out the cover from the packaging (1). Place it fitting the seats (A) on the lower part of the handlebar (2). Turn the cover as in fig. being careful to make the seat (B) to match with the lever (3). The cover is properly installed when the hook (C) of the cover (1) is coupled to the pin (D) of the handlebar (2).

CONTROL ADJUSTMENT : (Fig. 9) Attention! The rotavator has to start working only after having operated on the control levers. Such operation can be performed by acting on the handlebar cables (1 Forward speed) 2 (Reverse speed) register. Furthermore the lever controlling the

digging speed (3) should start the rotavator only after having performed half its way. When the lever (3) and the lever (4) are held together, i.e. on working operation, the belt stretcher load-spring for forward speed (5 and 6) should be extended for about 8-10 mm. If the handlebar register is not enough to obtain any conditions, please go on another adjustment.

FORWARD: screw or unscrew the adjuster (7) or (8) on the wire (1).

REVERSE: screw or unscrew the adjuster (9) or (10) on the wire (2).

HANDLEBAR ADJUSTMENT (Fig. 10A - 10B) The motor-hoe handlebar can be both side and height adjusted. Before starting any work it is a good standard operating procedure to adjust the handlebar to the operator's requirements so that the machine could be easily handled.

LATERAL ADJUSTMENT (Fig. 10A) : The lateral inclination of the handlebar allows the operator to keep off the cultivated ground and not to squash the vegetation around. Go on raising the lever (3) to unlock the handlebar (2) from the support (1). Turn the handlebar to the desired part and lower the lever (3) to lock it.

HEIGHT ADJUSTMENT (Fig. 10B) : in order to unlock the handlebar (2) you need to turn the handles (4) to loosen them.

Raise or lower the handlebar in the desired position (the standard adjustment is at the sides height/level). To settle the right position, tighten the 2 handles.

INSTRUCTIONS Following the assembly & adjustment operations the motor-hoe is ready to start working.

- Adjust the handlebar to the requested position/height (see fig. 10).

- Before switching the engine on, carefully check if the motor-hoe is in perfect good repair.

- Attention: the motor-hoe is delivered without the oil into the engine. The tank has got a capacity for about 0,5 kg. and should be filled in up to the indicated level. In any case the operator should always carefully read the engine instructions manual.

- Do not change the calibration of the speeds control rotation device of the engine in order not to over-speed it.

IMPORTANT : at the first use of the machine it is absolutely necessary to verify that inside the chassis to be present the lubrication oil. Do not start the unit/machine on before having done such control.

- When you have finished the assembly, switch the motor-hoe on and check, bringing the accelerator to stop position, the engine to shut completely down.

- How to switch the engine on (Fig. 14): Open the fuel cap (for the engine equipped like this), push to START the accelerator lever on the handlebar (1). If the engine is cold, operate the starter device on the carburettor, bring the starter handle (10) and pull energetically.

When the engine is on, after some bursts/bangs, put the starter again at rest position.

- **Forward speed (fig.11):** Grip the handlebars (1) and press the safety device (2) which is preventing the accidental tines connection. Lower the forward lever (3) all its way long.

- **Reverse speed (Fig. 12):** Grip the handlebars (1) and press the safety device (2) which is preventing the accidental tines connection. Pull the reverse lever (3) all its way long.

The present machine has been projected in order to lower to the minimum the vibrations and noise levels. Anyhow we can advise you to stop working any now and then in case you would need to perform/work for a long period.

- **Stop working operation :** To stop the work, switch the engine off, bring the accelerator lever (Fig. 14 part 1) into stop position.

GEAR BOX OIL CHANGE (only when engine/gear box is working using a hot device) (Fig. 13) As a general rule the oil should be changed after every 100 work hours (oil viscosity SAE 80). To change oil: a) Remove the spur. b) Unscrew the screw cap. - c) Tilt the

machine and intake the oil through a syringe. - d) Pour in about 0,5 l. of new oil. Tilt the machine to check that level is correct. The oil should begin to flow from the hole just before the machine touches the ground (with point A) - e) Replace the filler screw cap (1).

ATTENTION! The used oil must not be drained into the sewer system or waterworks. In order to prevent any pollution to the water-table. Most garages have used oil deposits, or use the authorized deposits according to your local authority regulations.

GARAGING AND SCHEDULED MAINTENANCE (Fig. 15) Keep attention that all the nuts, screws and bolts are tightened in order to guarantee a good machine working on safety conditions. Leave the machine to cool before garaging anyhow don't room it if the tank still contains some fuel as the vapours could reach some blazes or sparks. To lower the fire danger, keep the engine, the silencer and the fuel area free from leaves, grass or greasy substances. Periodically check the tightness of the handlebar (1) to the support (2). If the tightening is not guaranteed, please lower the lever (3) and tighten the nut (4).

DESCRIPTION OF CONTROLS (Fig. 14) 1. Throttle lever - 2. Hoeing gear control lever (safety feature) - 3. Reversing lever - 4. Tilling adjustment spur (single position) - 5. Cultivator blade (with enlargement) - 6. Knobs handlebar/frame - 7. Handlebar - 8. Transport Wheel - 9. Hoe shield - 10. Pull-out handle (self-winding device) 11. Motor – 12. Lock/release lever for handlebar – 13. Handlebar support - 14. Crossbar.

TECHNICAL SPECIFICATION Engine: consult the specific publication for information. Transmission: primary by belt, secondary by chain. Tiller: fitted with interchangeable hoes. The highest speed of rotation of the tiller is about 140 R.P.M. Transmission : single speed or single speed + reverse speed. Max length: 1,35 m. Max width: 0,50 m (SRC 750 G) - 0,75 m (SRC 775 RG/RB), 0,95 m (SRC 795 RB). Height: 1,00 m. Package dimensions: long 80 cm - wide 53 cm - high 69 cm.



NOISE AND VIBRATION LEVEL Measured sound pressure level with En709, $L_{eq} = 88,5$ dB (A), with a uncertainty value $K = \pm 0,8$ dB (A). Measured sound power level with En709, $L_{wa} = 96,1$ dB (A), with a uncertainty value $K = \pm 0,9$ dB (A). Handlebar vibration in compliance with EN 709 and ISO 5349. Level max detected = $5,39$ m/s², uncertainty value $K = \pm 0,36$ m/s².

ACCESSORIES: Widening tines cover to cm. 75 (for SRC 750 G only), transfer wheels, Ridging plough and De-Thatcher.

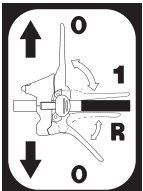
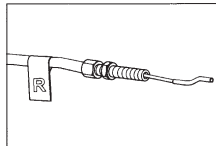

Before performing any maintenance and clearing work operation , please take the spark-plug cap off.!

FAULT	FAULT CLEARANCE
The engine does not start	Check the fuel level, if necessary refuel.
	Check the throttle to be on START position.
	Check the spark-plug connector to be properly attached.
	Check the spark-plug condition and if necessary replace it.
	Check the fuel valve to be in the opened position(only for the models showing such feature).
The engine power goes down	The air filter is dirty – please clean it.
	Check if any stone or soil/vegetation residue is stopping the tines rotation, in case clean them.
The tines are not rotating	Adjust the transmission cables registers.
	Check the tines to be fasten to the shaft.
In case you are not able to remedy the defect/damage according to a.m. table, please contact an authorized service center only .	

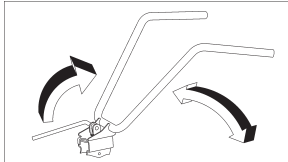
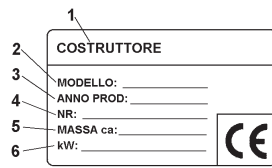
 <p>Read the instructions manual before operating on the machine - Danger tiller rotation</p>	 <p>Forward and reverse drive label</p>	 <p>Label for reverse wire</p> <p>START</p>  <p>STOP Label accelerator</p>	 <p>Sticker handlebar rotation</p>  <ol style="list-style-type: none"> 1 Manufacturer 2 Type 3 Year of construction 4 Serial number - Progressive 5 Mass 6 Power in kW
--	--	---	---

Introduction

Cher client,

Vous venez d'acquérir un nouvel appareil. Nous vous remercions de la confiance que vous nous témoignez et vous souhaitons beaucoup de satisfaction dans son utilisation. Afin de garantir d'emblée un fonctionnement sans accrocs nous avons créé cette notice d'utilisation. Si vous observez exactement les indications suivantes votre appareil fonctionnera toujours à votre entière satisfaction pendant longtemps.

Nos appareils avant la fabrication en série, sont mis à l'essai dans les conditions les plus sévères et, pendant la fabrication même, sont soumis constamment à des contrôles très stricts. De ce fait, nous sommes sûrs de la qualité de nos produits et pouvons vous garantir une machine à toute épreuve.

Cet appareil a été testé et contrôlé par un laboratoire indépendant selon des normes de travail et de sécurité très sévères. Pour conserver à cet appareil les qualités et performances prévues, n'utilisez que des pièces détachées originales. La qualité du travail et votre sécurité en dépendent. L'utilisateur perd tous ses droits à la garantie lorsqu'il modifie l'appareil par l'adjonction de pièces détachées pas non originales. Dans le but d'améliorer nos produits nous nous réservons le droit d'y apporter des modifications. Pour toutes questions ou commandes concernant les pièces détachées, prière d'indiquer le numéro de référence.





Danger grave pour l'intégrité de l'opérateur et des personnes exposées.

DONNÉES D'IDENTIFICATION (Fig. 1) L'étiquette avec les données de la machine et le numéro de matricule se trouve dans la partie antérieure du châssis marqué avec la flèche. Note - Fournir le numéro de série de la motobineuse pour toute demande d'assistance technique ou commande de pièces.

CONDITIONS D'UTILISATION - LIMITES D'EMPLOI La motobineuse est conçue et réalisée pour biner le terrain. Elle ne peut travailler exclusivement qu'avec des outils et des pièces de rechange originales. Toute utilisation différente de celle préconisée est illégale et entraîne l'annulation de la garantie, mais représente aussi un danger grave pour l'opérateur et les personnes exposées.

MESURES DE SECURITE

Attention: lire attentivement le manuel d'instructions avant de procéder au montage et à la mise en marche. La machine ne doit être utilisée que par des personnes en connaissant le mode d'emploi.

-  1- Les personnes ne connaissant pas le contenu de la notice d'utilisation, les enfants, les adolescents de moins de 16 ans ainsi que les personnes sous l'influence de l'alcool, de drogues ou de médicaments ne doivent en aucun cas utiliser l'appareil.
- 2 - La machine a été projetée pour être utilisée par 1 seul opérateur. L'utilisateur de l'appareil répond entièrement des dommages causés à des tiers ou à leurs biens. Veiller à ce qu'aucun enfant ne se trouve à proximité.
- 3 - Débarrasser le terrain au maximum de ses déchets avant de commencer les opérations de binage.
-  4 - Ne pas mettre en marche la machine lorsqu'on se trouve devant la fraise et ne pas s'y approcher lorsqu'elle est en marche. Lorsqu'on tire sur la corde du lanceur, les fraises et la machine ne doivent pas se mettre en marche (si c'était le cas, agir sur la vis de réglage du tendeur de courroie).
-  5 - Pour bénéficier d'une meilleure protection pendant le travail, il est nécessaire de porter des chaussures robustes et un pantalon long. Faire particulièrement attention dans la mesure où les risques de blessures aux doigts ou aux pieds sont très élevés lorsque la machine est en marche.

- ⚠ 6 - Pendant le transport de la machine et toutes les opérations d'entretien, de nettoyage ou de changement d'outils, le moteur doit être à l'arrêt.
- ⚠ 7 - Ne jamais s'éloigner de la machine avant d'en avoir éteint le moteur.
- ⚠ 8 - Ne pas mettre en route la machine dans des locaux clos dans lesquels pourraient s'accumuler des émanations de carbone.
- ⚠ 9 - MISE EN GARDE L'essence est hautement inflammable: Ne pas faire le plein d'essence dans des locaux clos et lorsque le moteur est en marche; ne pas fumer ; veiller à ce que le combustible ne déborde du réservoir. En cas de débordement, ne pas tenter de mettre en route le moteur, mais éloigner la machine de la zone concernée en évitant de créer des sources d'inflammation jusqu'à ce que les vapeurs d'essence se soient dissipées. Remettre correctement en place les bouchons du réservoir et du récipient contenant l'essence.
- ⚠ 10 - Attention au pot d'échappement. Les parties avoisinantes peuvent atteindre des températures proches de 80°C. Remplacer les silencieux usés ou défectueux.
- ⚠ 11- Ne pas utiliser motobineuse en présence de pentes raides car la machine pourrait se renverser. Le travail en pente doit toujours se faire de travers, jamais en montée ni en descente ; prêter une extrême attention aux changements de direction.
- 12 - Avant de commencer le travail, effectuer un contrôle visuel de la machine pour vérifier si tous les systèmes contre les accidents du travail dont elle est équipée fonctionnent parfaitement. Il est formellement interdit de les ôter ou de les altérer.
- 13 - Une utilisation impropre, des réparations défectueuses effectuées par personnel non spécialisé, ou l'emploi de pièces de rechanges n'étant pas d'origine entraînent l'expiration de la garantie et exonèrent le constructeur de toute responsabilité.

DISPOSITIF DE SECURITE (Fig. 14) Toutes les motobineuses sont fournies d'un dispositif de sécurité. Ce dispositif produit le désengagement automatique de la transmission alors que le leviers de commande correspondant est débloqué (2 Marche avant - 3 Marche arrière).

INSTRUCTIONS POUR LE TRAVAIL AVEC LA MOTOBINEUSE Avec moteur en marche, poser les couteaux sur le sol et, en tenant fermement la motobineuse, introduire dans la terre l'éperon . Baisser la levier d'avancement (Fig.14 part. 2) sur le mancheron pour faire pénétrer les disques dans le sol. Pour faire avancer la motobineuse, soulever légèrement les disques avec les mancherons. Pendant le travail, l'éperon doit toujours demeurer dans le sol. Applications: Travail de terrains légers ou moyennement lourds. Travail du terrain (fraisage/émottage). Défrichage du terrain (élimination des mauvaises herbes). Epandage de compost ou de fertilisants, etc. Attention: La motobineuse n'est pas adaptée au travail sur terrain recouverts de gazon compact/pelouses. D'autre part, son usage est déconseillé sur les terrain pierreux.

TRANSPORT Utiliser un chariot élévateur pour transporter la machine. Les fourches, réglées dans la position d'écartement maximum, seront introduites dans les espaces spécialement prévus de la palette. La masse de la machine est indiquée sur l'étiquette d'identification et reportée dans les caractéristiques techniques de la machine. La roue transporteuse (Fig. 14 part. 8) sert à transporter la motobineuse sur le lieu à bêcher. Couper le moteur avant de transporter la machine.

MONTAGE DE LA MOTOBINEUSE Sauf accord contraire, la motobineuse est livrée démontée dans son emballage spécial. Pour effectuer le montage de la machine, suivre les instructions suivantes:

ROUE DE TRANSPORT (Fig. 2 A et 2 B). Introduire l'axe de la roue (1) dans le support inférieur du châssis (A). Introduire le ressort (2) sur l'axe, le bloquer avec la rondelle (3) et en insérant la goupille (4) dans le trou du support. La roue se trouve alors en position de transport comme représentée dans la figure 2A. Pour passer à la position de travail, vous devez tirer vers vous l'axe de la roue (1) et le tourner vers la droite jusqu'à qu'il vienne en butée comme indiqué sur fig. 2 B. Le ressort, la rondelle et la goupille se trouvent dans l'enveloppe d'accessoires.

EPERON (Fig. 3). Introduire l'éperon (1) dans le tube du châssis (A). Bloquer avec la rondelle (2) et la goupille Béta (3) qui se trouvent dans l'enveloppe d'accessoires.

MONTAGE MANCHERON - GUIDON (Fig. 4) Pour monter le mancheron (1) sur le châssis de la motobineuse, vous devez : introduire la vis (2) dans le trou supérieur du guidon puis dans le support de câble (3) dans lequel vous aurez préalablement placé les câbles et ensuite bloquer en serrant l'écrou (4). Dans la lumière (trou oblong) inférieure, utilisez les vis (5) à l'intérieur des poignées (6) et rondelles (7). Toutes les pièces pour le montage du mancheron, sauf le support de câble (3) se trouvent dans l'enveloppe d'accessoires dans l'emballage. Pour fixer le guidon (1) au support (8) vous devez baisser le levier (9).

MONTAGE CABLES DE COMMANDE (Fig. 5 et Fig. 6) : Les 2 câbles sont déjà montés sur la machine, il suffit de les relier aux leviers respectifs.
MARCHE AVANT (Fig. 5): Introduire le câble (1) avec la partie finale en forme de « T » dans la fente (2) du levier (3) déjà monté sur le mancheron. Positionner la partie finale du câble à « T » dans le siège central du levier (3) et tirer un coup sec pour le bloquer. Insérer l'arrêt de câble en plastique (5) dans la gorge (A) du levier en appuyant vers le bas.

MARCHE ARRIERE (Fig. 6) : Introduire le câble (1) marqué par l'étiquette R et avec la partie finale cylindrique, dans la fente (2) du levier (3) déjà monté sur le mancheron. Positionner la partie finale du câble cylindrique (4) dans le siège central du levier (3) et tirer pour le bloquer. Introduire l'embout de gaine du câble (5) dans son logement (B) du levier.

MONTAGE DU CABLE DE L'ACCELERATEUR (Fig. 7) : Le câble d'accélérateur est déjà monté sur le moteur ainsi qu'à l'intérieur du dispositif de commande d'accélérateur. Le dispositif doit être fixé dans le trou (A) du guidon avec la vis (2) et bloqué par l'écrou (3).

MONTAGE DE FRAISES A BINETTES (Fig. 8) Nettoyer les moyeux des fraises et l'arbre porte fraises, enduire de graisse pour faciliter le montage et le démontage des fraises. Modèle avec moteur B&S 950 (fig. 8-1): introduire la fraise (1) faisant attention que les couteaux montent le repassage bouleversé vers la partie antérieure de la machine et bloquer avec deux tourillons (2); mettre l'élargissement fraise (3) et fixer le avec 1 tourillon (2). Enfin bloquer le disc protège plantes (4) avec la vis (5) et l'écrou (6). Répéter la même opération pour la fraise dans l'autre côté. Modèle avec les autres moteurs (fig. 8-2): la fraise (1) est déjà inséré avec 2 vis et le même numéro d'écrous, il faut seulement insérer l'élargissement fraise (3) et le bloquer avec 1 tourillon (2) et fixer le disc protège plantes (4) avec la vis (5) et l'écrou (6). Répéter la même opération pour la fraise dans l'autre côté. NB = Il faut assembler le tourillon comme il est représenté dans la tableau centrale, ça veut dire avec la fermeture de protection virée' dans le sens de rotation des fraises, à fin d'empêcher qu'elle s'ouvre pendant le travail.

MONTAGE ELARGISSEUR de PROTECTION des FRAISES (Fig. 8/A). Uniquement pour motobineuse avec fraises de 75 cm. Enlever de l'emballage l'élargissement fraises (1) avec les vis (2) déjà montés. Monter l'élargisseur en alignant les vis (2) avec les écrous (3) et serrer. Répéter la même opération avec l'élargisseur de l'autre côté de la fraise.

MONTAGE ENTRETOISE DU MANCHERON (Fig. 8/B). Enlever de l'enveloppe accessoires les deux entretoises (1) et les positionner les faisant coïncider entre eux, un sur et l'autre sous le guidon (2). Ensuite les fixer au guidon faisant passer les vis (3) dans les deux trous (A) de l'entretoise supérieure et dans les trous (B) de l'entretoise inférieure. Serrer avec les écrous (4).

MONTAGE CAPOT DU MANCHERON (Fig. 8/C). Enlever de l'emballage le capot (1). Positionner le capot faisant encastrent les parties (A) sur la partie inférieure du guidon (2). Tourner le capot comme indiqué sur la figure pour faire coïncider la partie (B) avec le levier (3). Le capot est bien monté quand le crochet (C) du capot est accroché au pivot (D) du guidon.

REGLAGE DES COMMANDES (Fig. 9) Attention ! La fraise ne doit commencer à tourner après avoir actionné les commandes correspondantes. Pour ce faire, agir sur les registres des câbles (1 Marche avant) et (2 Marche arrière). De plus le levier (3) qui commande la vitesse de binage doit actionner la fraise seulement après que elle a dépassé sa mi-course. Au moment que le levier (3) marche avant et le levier (4) marche arrière sont en fin de course = position de travail, le ressorts (4 et 5) du tendeur doit s'allonger de 8-10 mm environ. Au cas ou la registre de réglage du mancheron ne suffit pas à obtenir les conditions désirer régler le registre même.

MARCHE AVANT. Visser ou dévisser le registre (7) ou (8) sur le câble (1).

MARCHE ARRIERE. Visser ou dévisser le registre (9) ou (10) sur le câble (2).

REGLAGE DU GUIDON (Fig.10A - 10B) Le guidon de la motobineuse est orientable tant sur les côtés qu'en hauteur. Avant de commencer tout type de travail, il est conseillé de régler le guidon aux exigences de l'opérateur.

REGLAGE LATERAL (Fig. 10A) : L'orientation latérale du guidon permet à l'opérateur de ne pas piétiner le terrain déjà travaillé et de ne pas endommager la végétation. Soulever le levier (3) pour débloquer le guidon (2) du support (1). Tourner le guidon vers le côté souhaité et baisser le levier pour le bloquer.

REGLAGE EN HAUTEUR (Fig. 10B) : pour débloquer le guidon (2) il faut tourner les poignées (4) pour les desserrer. Lever ou baisser le guidon jusqu'à la bonne hauteur, puis bloquer les poignées (4).

MODE D'EMPLOI Après que les opérations de montage et de réglage ont été effectuées, la motobineuse est prête à travailler.

- Réglez le mancheron à la hauteur la plus adaptée au travail à effectuer. (voir fig.10)

- Avant de démarrer le moteur toujours contrôler que la machine soit en parfaite condition de fonctionnement.

- Attention : la motobineuse est livrée avec un moteur sans huile. Le réservoir a une capacité d'environ 0,5 kg et doit être rempli jusqu'au niveau indiqué. Lire toujours attentivement le manuel d'instructions du moteur. Ne modifiez pas l'étalonnage du régulateur de vitesse de rotation du moteur et ne mettez pas ce dernier en condition de survitesse. IMPORTANT : avant l'utilisation de la machine vérifiée qu'il y a l'huile de lubrification à l'intérieur du châssis. Si vous n'avez pas fait ce contrôle, ne faites pas démarrer la machine. Quand vous avez terminé le montage il faut allumer la motobineuse et vérifier qu'avec l'accélérateur en position « stop », le moteur doit s'arrêter correctement. Démarrage du moteur (Fig.14) Ouvrez le robinet d'essence (pour les moteurs qui en sont équipés), poussez sur START le levier de l'accélérateur situé sur le mancheron (détail 1). Si le moteur est froid, actionnez le dispositif de starter sur le carburateur, puis tirez franchement sur la poignée (10) du lanceur. Une fois que le moteur a démarré et après les premières explosions, ramenez le starter en position de repos.

- **Marche avant (Fig. 11)** saisir les mancherons (1) et appuyer le bouton de sûreté (2) qui empêche l'introduction accidentel des fraises. Baisser le levier d'avancement (3) pour toute sa course.

- **Marche arrière (Fig. 12)** saisir les mancherons (1) et appuyer le bouton de sûreté (2) qui empêche l'introduction accidentel des fraises. Tirez le levier d'avancement (3) pour toute sa course. Cette motobineuse a été 'projetée' pour réduire au minimum les niveaux des émissions de vibrations acoustiques et de bruit, mais il convient d'espacer les travaux les plus longs avec des petites pauses.

- **Fin du travail :** À la fin du travail, pour arrêter le moteur, mettre le levier accélérateur (Fig.14 part.1) dans la position de stop.

VIDANGE DE L'HUILE DE LA BOÎTE DE VITESSES (seulement pour moteurs/boîtes de vitesses à chaud) (Fig.

13) En règle générale il faut vidanger l'huile toutes les 100 heures de travail (Viscosité huile SAE 80). Vidange de l'huile: a) Démontez l'éperon. - b) Desserrer le bouchon à vis.- c) Placer la machine dans un position inclinée et aspirer l'huile au moyen d'une seringue.- d) Introduire environ 0,5 l.

d'huile neuve. Pour contrôler si le niveau est bon il faut incliner la machine; l'huile devra commencer à sortir par le trou juste avant que la machine touche le sol avec le point A.- e) Refermer le trou de remplissage avec le bouchon à vis (1).

ATTENTION! L'huile usagée ne doit pas être déversée dans les égouts ni dans la nature pour éviter la pollution de la nappe phréatique. L'huile usagée peut être portée dans les stations service ou dans des incinérateurs autorisés comme prescrit pour la protection de l'environnement par les normes communales de résidence.

ENTREPOSAGE ET ENTRETIEN PERIODIQUE (Fig. 15) Faites en sorte que tous les écrous, tous les boulons et toutes les vis restent serrés afin que la machine puisse fonctionner en conditions de sécurité. Laissez refroidir la machine avant de l'entreposer et, de toute façon, si le réservoir contient encore de l'essence, ne la rangez pas dans un édifice à l'intérieur duquel des vapeurs pourraient atteindre une flamme libre ou une étincelle. Pour réduire le risque d'incendie, maintenez le moteur, le silencieux et la zone d'emmagasinage de l'essence exempts de feuilles, d'herbe et de graisse. Contrôler périodiquement le serrage du guidon (1) au support (2). Si le serrage n'est pas assuré, il faut baisser le levier (3) et visser l'écrou (4).

DESCRIPTION DES COMMANDES (Fig. 14) 1. Manette de gaz. - 2. Levier de commande vitesse de binage (dispositif de sécurité). - 3. Levier marche arrière - 4. Epéron pour régler le fraisage (position unique). - 5. Fraises (avec éléments de rallonge). - 6. Poignée de serrage mancheron /châssis - 7. Mancheron - 8 Roue de transport - 9. Carter de la fraise - 10. Poignée de démarrage du moteur (auto enrouleur) - 11. Moteur - 12. Levier blocage/débloqué guidon - 13. Support guidon - 14. Entretoise.

FICHE TECHNIQUE Moteur: Pour tout renseignement voir la publication spécifique. Transmission: Primaire à courroie, secondaire à chaîne. La vitesse maximum de rotation de la fraise est de 140 a.p.p. tr/p/min. Boîte de vitesses : marche avant ou marche avant + marche arrière. Longueur maxi: 1.35 m - Largeur maxi: 0,50 m (SRC 750 G) - 0,75 m (SRC 775 RG/RB), 0,95 m (SRC 795 RB) - Hauteur: 1.00 m - Dimensions d'emballage: de long 80 cm - de large 53 cm - de haut 69 cm.

NIVEAU SONORE ET VIBRATION Valeur de pression acoustique $L_{eq} = 88,5$ dB (A), valeur d'incertitude $K = \pm 0,8$ dB (A). Valeur de puissance acoustique $L_{wa} = 96,1$ dB (A), valeur d'incertitude $K = \pm 0,9$ dB (A). Vibrations des mancherons conformément à la norme EN 709 et ISO 5349. Valeur max mesurée en $= 5,39$ m/s², valeur d'incertitude $K = \pm 0,36$ m/s².

ACCESSOIRES - OUTILS UTILISABLES : Elargisseur de protection fraise a 75 cm.(seulement SRC 750 G) - Roues de transport - Butoir à oreilles - Nettoyeur par ressort.

PROBLEME



Veillez à débrancher le capuchon de la bougie avant tout nettoyage et entretien !

F

Problème	Solution
Le moteur ne démarre pas	Le carburant est épuisé, faites le plein.
	Vérifier si l'accélérateur est positionné sur START.
	Vérifier si le capuchon de la bougie est bien inséré.
	Vérifier l'état de la bougie et éventuellement la remplacer.
	Controler si le robinet du carburant est ouvert (seulement pour le modèles avec cette caractéristique).
La puissance du moteur a diminuée	Le filtre à air est sale : le nettoyer.
	Controler si des pierres ou de la terre freinent la rotation des fraises , le cas échéant les enlever.
Les fraises ne tournent pas	Regler les butées des cables de transmission.
	Controler si les fraises sont fixés à l'arbre.
Si ces mesures ne réglent pas le problème, contacter un centre de service agréé.	

<p>Lire le mode d'emploi avant l'usage - Attention: danger rotation fraise</p>	<p>Plaquette marche avant et marche arrière.</p>	<p>Plaquette pour fil à marche arrière</p> <p>START</p> <p>STOP Plaquette acceleration</p>	<p>1 Constructeur 2 Modèle 3 Année de construction 4 Numéro de série article - Progressif 5 Masse 6 Puissance en kW</p> <p>Plaquette rotation mancherons</p>
--	--	---	---

Einleitung

Verehrter Kunde,

Sie haben ein neues Gerät erworben. Wir bedanken uns für Ihr Vertrauen, das Sie in unsere Qualitätsprodukte setzen und wünschen Ihnen viel Freude beim Arbeiten mit Ihrem neuen Gerät. Um eine zuverlässige Inbetriebnahme von vornherein zu gewährleisten haben wir diese Betriebsanleitung geschaffen. Wenn Sie die folgenden Hinweise genau beachten, wird Ihr Gerät stets zu Ihrer vollsten Zufriedenheit arbeiten und eine lange Lebensdauer besitzen. Unsere Geräte werden vor der Serienherstellung unter härtesten Bedingungen erprobt und während der Fertigung selbst ständigen strengen Kontrollen unterzogen. Dies gibt uns die Sicherheit und Ihnen die Gewähr, stets ein ausgereiftes Produkt zu erhalten. Dieses Gerät wurde im Herstellerland durch neutrale Prüfstellen nach strengen Arbeits- und Sicherheitsnormen geprüft. Zur Aufrechterhaltung dieser Funktions- und Sicherheitsgewähr dürfen im Bedarfsfall nur Originalteile des Herstellers verwendet werden. Der Benutzer verliert alle evtl. bestehenden Ansprüche, wenn er das Gerät mit anderen als den Originalersatzteilen verändert. Konstruktions- und Ausführungsänderungen vorbehalten. Bei Rückfragen oder Ersatzteilbestellungen die Artikelnummer und die Erzeugnisnummer angeben.



Schwere Gefahr für die Unversehrtheit des Bedieners und der Personen in der Reichweite der Maschine.

KENNZEICHNUNGSANGABEN (Abb.1) Das Schild mit den Maschinendaten und der Seriennummer, befindet sich im Gehäuse Vorderteil, mit einem Pfeil angezeigt. Hinweis- Bei eventuellen technischen Beratungsfragen oder bei Ersatzteilbestellungen, die Kennnummer der Maschine angeben.

EINSATZBEDINGUNGEN - EINSATZGRENZEN Die Motorhacke ist entwickelt und gebaut worden, um auf Bodenflächen Hackenarbeiten auszuführen.. Die Motorhacke darf nur mit Original-Geräten und Original-Ersatzteilen arbeiten. Jede Benutzung, die von der hier beschriebenen abweicht, ist nicht gestattet. Es führt nicht nur zum Verfall der Garantiegewährung, sondern stellt auch eine große Gefahr für den Bediener und alle Personen in der Reichweite der Maschine dar.

SICHERHEITS-MAßNAHMEN

Achtung: Vor der Montage und Inbetriebnahme die Bedienungsanleitung unbedingt beachten. Personen, die mit der Gebrauchsanweisung nicht vertraut sind, dürfen das Gerät nicht benutzen.

- ⚠ 1- Personen, die mit der Bedienungsanleitung nicht vertraut sind, Kinder, Jugendliche unter 16 Jahren, sowie Personen unter Alkohol-, Drogen- oder Medikamenteneinfluss dürfen das Gerät nicht bedienen.
- 2 -Diese Maschine ist entwickelt worden damit sie von einem einzelnen Benutzer verwendet werden kann. Sicherstellen, dass keine Kinder in der Nähe sind.
- 3 - Bevor man mit dem Fräsen beginnt, Fremdkörper im Boden entfernen.
- ⚠ 4 - Die Maschine nicht in Betrieb nehmen, wenn man vor der Fräse steht. Nähern Sie sich dieser nicht, wenn sie läuft. Wenn man die Zündschnur des Motors zieht, dürfen die Maschine und die Fräse sich noch nicht bewegen.
- ⚠ 5 - Während der Arbeit sollte man zum besseren Schutz festes Schuhwerk und lange Hosen tragen. Vorsichtig vorgehen, weil eine große Gefahr besteht, sich bei laufender Maschine die Finger oder die Füße zu verletzen.
- ⚠ 6 - Während des Transports der Maschine und aller Wartungsarbeiten, dem Reinigen und dem Wechsel der Geräte muss der Motor immer abgeschaltet sein.
- ⚠ 7 - Entfernen Sie sich erst dann von der Maschine, wenn man den Motor abgeschaltet hat.

- ⚠ 8 - Die Maschine nicht in geschlossenen Räumen laufen lassen, wo die entstehenden Abgase sich anhäufen könnten.
- ⚠ 9 - HINWEIS Benzin ist ein feuergefährlicher Stoff: Nicht in geschlossenen Räumen und nicht bei laufendem Motor tanken, nicht rauchen und auf den aus dem Tank auslaufenden Treibstoff achten. Bei auslaufendem Treibstoff nicht versuchen, den Motor zu starten, sondern die Maschine von der betroffenen Stelle entfernen und vermeiden, Zündquellen zu erzeugen, bis die Benzindämpfe nicht abgezogen sind. Die Stopfen des Tanks und des Benzinbehälters wieder ordentlich aufschrauben.
- ⚠ 10 - Auf das Auspuffrohr achten. Die nahe am Auspuff liegenden Teile können bis zu 80° heiß werden. Verschlissene oder defekte Auspuffköpfe ersetzen.
- ⚠ 11- Das Gerät nicht auf Gelände mit starkem Gefälle benutzen: Er könnte umkippen. Auf Gefälle sollte man immer in der Querrichtung arbeiten, nie bergauf oder bergab. Beim Gangschalten sehr vorsichtig vorgehen.
- 12 - Bevor man die Arbeit mit der Maschine beginnt, eine Sichtprüfung vornehmen und sicherstellen, dass alle Unfallschutzvorkehrungen, mit denen sie versehen ist, vollkommen funktionstüchtig sind. Es ist streng verboten, diese zu umgehen oder zu manipulieren.
- 13 - Jede bestimmungswidrige Benutzung, nicht vom Fachmann vorgenommene Reparaturen oder die Benutzung von Ersatzteilen, die kein Original sind, führen zum Verfall der Garantie und dem Verlust der Herstellerhaftung.

SICHERHEITSVORRICHTUNG (Abb. 14) Alle Motorhacken sind mit einer Sicherheitsvorrichtung auf Basis der Unfallschutzmassnahmen versehen. Durch Betätigung des Bedienungshebels wird die Antriebswelle automatisch ausgeschaltet. (2 Vorwärtsgang und 3 Rückwärtsfahren).

HINWEISE ZUM ARBEITEN MIT DER HACKE Bei laufendem drücken. Kupplungshebel am Holm spannen, (Abb.14 pos.2) die Hackmesser graben sich nun in die Erde. Wenn Sie jetzt die Hacke an den Holmen etwas anheben, arbeitet das Gerät vorwärts. Der Bremssporn soll beim Arbeiten immer in der Erde sein. Anwendungsbereiche: Bodenbearbeitungsgerät für leichte bis mittelschwere Böden. Bodenbearbeitung (Fräsen/ Feinkrümelung). Bodenlockerung (Unkrautentfernung). Einarbeiten von Kompost oder Dünger usw. Häufeln. Achtung: Gerät eignet sich nicht zum Umarbeiten von Böden mit einer festen Grasnarbe/Wiese. Des Weiteren wird vom Einsatz in grobsteinigen Gelände abgeraten.

TRANSPORT Für den Transport der Maschine ist ein Gabelstapler zu benutzen. Die auf die höchstzulässige Breite gestellten Gabeln sind in den Raum unter der Palette einzufahren. Das Gewicht der Maschine steht auf dem Typenschild und in den technischen Daten. Mit dem Transportrad (Abb. 14 Teil 8) ist die Motorhacke leicht und bequem zum Einsatzort zu rollen. Stellen Sie den Motor von dem Transport der Maschine ab.

MONTAGE DER MOTORHACKE Die Motorhacke wird, wenn nicht anders vereinbart, an die angegebene Adresse teilmontiert und entsprechend verpackt geliefert. Für die Montage der Motorhacke gehen Sie wie folgt vor:

TRANSPORTRAD (Abb. 2 A und 2 B) Die Radhalterung mit dem Rad (1) aus dem Karton entnehmen und in den vorderen Sitz des Gestells (A) einsetzen. Die Feder (2) einsetzen und mit der Unterlegscheibe (3) und Splint (4) im dafür vorgesehenen Loch sichern. Die Radhalterung befindet sich in Transportposition, wenn sie so positioniert ist, wie in Abb. 2A dargestellt. Um in die Arbeitsposition überzugehen, die Radhalterung (1) zu sich heranziehen und nach rechts drehen, bis sie blockiert. Siehe Abb. 2 B. Die Feder, die Unterlegscheibe und der Splint befinden sich in der Zubehörtüte.

BREMSSPORN (Abb. 3) Der Bremssporn (1) auf Höhe des Lochs des Gestells einsetzen (A). Mit der Unterlegscheibe (2) und dem der R-Förmigen Klammer (3) aus der Zubehörtüte sichern.

MONTAGE DER LENKSTANGE (Abb. 4) Für die Montage der Lenkstange (1) am Gestell der Motorhacke wie folgt vorgehen: Im oberen

Loch die Schraube (2) in die Kabeldurchführung (3) einführen, in dessen Inneren sich bereits die Kabel befinden, und dann mit der Mutter (4) sichern. Im unteren Loch die Schrauben (5) im Inneren der Drehregler (6) und Unterlegscheiben (7) verwenden. Mit Ausnahme der Kabeldurchführung (3) befinden sich alle diese Teile für die Montage der Lenkstange in der Zubehörtüte im Inneren des Kartons. Durch Herabdrücken des Hebels (9) wird der Lenkholm (1) zu der dazugehörigen Holmkonsole (8) befestigt.

MONTAGE DER STEUERKABEL (Abb. 5 und Abb. 6) Die beiden Kabel sind bereits an der Maschine montiert und müssen an die entsprechenden Hebel angeschlossen werden.

VORWÄRTSGANG (Abb. 5) Das Kabel (1) mit der T-Klemme in die Öffnung (2) des vormontierten Hebels (3) an der Lenkstange einsetzen. Die T-Klemme (4) in den mittleren Sitz des Hebels (3) einsetzen und einmal entschieden daran ziehen, damit sie einrastet. Anschließend die Kunststoffklemme (5) durch Druck nach unten in den entsprechenden Sitz (A) am Hebel einrasten lassen.

RÜCKWÄRTSGANG (Abb. 6): Das mit "R" gekennzeichnete Kabel (1) mit dem zylinderförmige Klemme in die Öffnung (2) des vormontierten Hebels (3) an der Lenkstange einsetzen. Die zylinderförmige Klemme (4) in den mittleren Sitz (A) des Hebels (3) einsetzen und einmal entschieden daran ziehen, damit sie einrastet. Anschließend den Regler des Kabels (5) in den entsprechenden Sitz (B) des Hebels einsetzen.

MONTAGE DES GASHEBELS (Abb. 7) Das Kabel des Gashebels ist bereits am Motor im Inneren der Beschleunigungsvorrichtung (1) montiert. Diese Vorrichtung muss in der Öffnung (A) der Lenkstange mit der Schraube (2) befestigt und mit der Mutter (3) gesichert werden.

MONTAGE DER HACKMESSER (HACKFRÄSEN) (Abb. 8) Die Naben der Fräsen und der Fräsentragewelle reinigen; eine geringe Fettmenge auftragen, um die Montage und das künftige Ausbauen der Fräsen zu vereinfachen. Version mit Motor B&S 950 (Abb. 8-1): Die Fräse (1) einstecken und darauf achten, dass der Schliff der Messer zur Vorderseite der Maschine zeigt, und mit zwei Splinten (2) blockieren. Die Fräserweiterung (3) hinzufügen und auch letztere mit einem Split (2) befestigen. Schließlich die Pflanzenschutzscheibe (4) mit der Schraube (5) und der Mutter (6) blockieren. Den gleichen Vorgang für die Fräse auf der anderen Seite wiederholen. Version mit anderen Motoren (Abb. 8-2): Die Fräse (1) ist schon mit 2 Schrauben und ebenso vielen Muttern montiert, folglich ist nur die Fräserweiterung (3) zu montieren, sie mit einem Splint (2) zu blockieren und dann die Pflanzenschutzscheibe (4) mit Schraube (5) und Mutter (6) blockieren. Den gleichen Vorgang für die Fräse auf der anderen Seite wiederholen. Anm.: Der Splint ist so zu montieren, wie es im Kasten in der Mitte dargestellt ist, d.h. mit der Schutzarretierung in der Richtung gedreht, die der Fräsenrotation entspricht, damit verhindert wird, dass die Fräse sich bei der Arbeit öffnet.

MONTAGE DER HACKSATZ-SCHUTZVERBREITERUNG (Abb. 8/A) Nur für Motorhacken mit Fräsen von 75 cm. Aus der Verpackung die Schutzverbreiterung (1) mit den bereits montierten Schrauben (2) entnehmen. Die Schrauben (2) mit den Käfigmuttern (3) zusammenbringen. Dieselbe Vorgehensweise mit der Verbreiterung an der anderen Seite der Fräse wiederholen.

MONTAGE DER QUERTRÄGER AM HANDHOLM (Abb. 8/B) Die beiden Querträger (1) aus dem Zubehörbeutel herausnehmen. Einen Querträger von oben auf den Handholm auflegen und den anderen Querträger von unten dagegen halten, so dass die Enden aufeinander liegen. Die Schrauben (3) durch die Bohrungen (A) des oberen Querträgers und (B) des unteren Querträgers führen und mit den Muttern (4) befestigen.

MONTAGE DER SCHUTZABDECKUNG AM HANDHOLM (Abb. 8/C) Die Schutzabdeckung (1) aus der Verpackung nehmen. Diese so anbringen, dass die Aussparungen (A) in den unteren Teil des Handholms (2) greifen. Dann die Schutzabdeckung (1) so drehen, dass die

Aussparungen (C) in den Hebel (3) greifen. Die Schutzabdeckung(1) ist richtig montiert, wenn der Haken (C) der Abdeckung (1) in den Bolzen (D) des Handholms eingehakt ist.

INSTELLUNG DER STEUERHEBEL (Abb. 9) Achtung! Die Fräse darf erst beginnen, sich zu drehen, wenn die entsprechenden Steuerhebel betätigt werden. Dass kann man mithilfe der Regler der Kabel (1 MA) und (2 RM) erreichen. Außerdem darf der Hebel (3), der den Hackbetrieb steuert, die Fräse erst dann starten, nachdem er die Hälfte seines Hubs vollzogen hat. Wenn sich der Vorwärtsganghebel (3) und der Rückwärtsganghebel (4) an ihrem Endanschlag befinden, d. h. in Arbeitsposition, müssen sich die zugehörigen Federn (5 und 6) um etwa 8-10 mm dehnen. Wenn dem nicht so ist, kann eine weitere Einstellung vorgenommen werden.

VORWÄRTSGANG: Den Regler (7) oder (8) am Kabel (1) festziehen oder lösen.

RÜCKWÄRTSGANG: Den Regler (9) oder (10) am Kabel (2) festziehen oder lösen.

EINSTELLUNG DES LENKHOLMS (Abb.10A - 10B) Der Lenkholm der Motorhacke ist sowohl seiten- als auch höhenverstellbar. Es wird empfohlen den Lenkholm vor Arbeitsbeginn dem Bediener anzupassen. Dadurch wird die Hacke leicht steuerbar und spursicher.

SEITENVERSTELLUNG DES LENKHOLMES (Abb. 10A) : Die Seitenverstellung des Lenkholmes macht es möglich, dass die bereits bearbeitete Fläche nicht betreten werden muss. Durch Hochziehen des Exzenterhebels (3) wird der Lenkholm (2) aus dem Halter (1) ausgekuppelt . Den Lenkholm in die gewünschte Richtung drehen und halten und durch Herabdrücken des Exzenterhebels (3) arretiere.

HÖHENVERSTELLUNG (Abb. 10B) : Die Flügelmuttern (4) lösen. Anschließend kann der Lenkholm (2) über die Langlöcher der Holmkonsole in der Höhe verstellt werden . Den Lenkholm durch Heben oder Senken in die gewünschte Position bringen - Standardposition: Hüfthöhe. In der gewünschten Position halten und durch Festdrehen der Flügelmuttern fixieren.

BETRIEBSANLEITUNGEN Nach der Montage und der Ausführung der Einstellungen ist die Motorhacke bereit, seine Arbeit aufzunehmen. Den Lenkholm auf die Höhe stellen, die am besten zu der auszuführenden Arbeit passt. (Abb. 10) Vor dem Starten des Motors immer sicherstellen, dass die Motorhacke einen einwandfreien Betriebszustand aufweist.

ACHTUNG: Der Viertaktmotor des Motorhacke enthält bei der Anlieferung kein Öl. Der Tank hat ein Fassungsvermögen von ca. 0,5 kg und muss bis zum angezeigten Stand aufgefüllt werden. Lesen Sie immer aufmerksam die Anleitungen für den Motor. Die Einstellung des Drehzahlreglers des Motors nicht ändern. Der Motor darf keine Übergeschwindigkeit erreichen.

WICHTIG: Bei dem ersten Gebrauch der Maschine ist es unbedingt notwendig zu prüfen, dass das Schmieröl in dem Getriebe sich befindet. Die Maschine soll in keinem Fall eingeschaltet werden, bevor Sie diese Prüfung durchgeführt haben.

Nach der Montage die Maschine anlaufen lassen und prüfen, beim bringen den Gashebel in Stopp-Stellung, dass den Motor richtig abstellt.

Anlassen des Motors (Abb.14) Den Kraftstoffhahn (bei den Motoren, die damit ausgerüstet sind) öffnen. Den Gasschalthebel auf dem Lenkholm (Teil 1) auf die Position von Standgas bringen. Wenn der Motor kalt ist, den Starter auf dem Vergaser betätigen, den Startgriff (10) in die Hand nehmen und kräftig daran ziehen. Wenn der Motor gestartet ist, den Starter wieder in die Ruhestellung bringen.

-Vorwärtsgang (Abb. 11) Zum Einlegen des Vorwärtsgangs die Lenkstange (1) umfassen und die Sicherheitstaste (2) drücken, die einen ungewollten Start der Fräsen verhindert. Den Hebel (3) vollständig absenken.

-Rückwärtsgang (Abb. 12) Zum Einlegen des Rückwärtsgangs die Lenkstange (1) umfassen und die Sicherheitstaste (2) drücken, die einen ungewollten Start der Fräsen verhindert. Den Hebel (3) vollständig absenken ziehen.

- Diese Motorhacke wurde so geplant, dass sie möglichst wenige Vibrationen und Lärm abgibt; dennoch sollten Sie bei längerem Arbeiten regelmäßig kleine Pausen einlegen.

- Arbeitsende: Wenn die Arbeit beendet ist, den Gashebel (Abb. 14 Det. 1) zum Anhalten des Motors in die Halteposition bringen.

GETRIEBE ÖLWECHSEL (nur bei warmen Motor/Getriebe) (Abb. 13) Grundsätzlich sollte alle 100 Arbeitsstunden das Getriebeöl gewechselt werden. (Öl-Viskosität SAE 80) Öl-Wechsel: a) Den Bremssporn entfernen. b) Öl - Verschluss-Schraube lösen. c) Gerät schräg stellen und das Öl mit einer Spritze absaugen. d) Neues Öl einfüllen. Erforderliche Ölmenge: circa 0,5 Liter. Zum Messen des Ölstandes muss das Gerät schräg gestellt werden. Das Öl muss ausfließen, kurz bevor das Gerät (mit Punkt. A) den Boden berührt. Einfüllöffnung mit Verschluss-Schraube (1) wieder schließen. **WICHTIG!** Altöl nicht ins Kanalnetz oder Erdreich ablassen. Grundwasserverschmutzung wird streng bestraft. Altölannahmestellen sind alle Tankstellen bzw. nennt Ihnen jede kommunale Behörde.

LAGERHALTUNG UND LAUFENDE WARTUNG (Abb.15) Alle Muttern, Bolzen und Schrauben angezogen halten, um den sicheren Betrieb der Maschine zu gewährleisten. Die Maschine abkühlen lassen, bevor man sie auf Lager stellt und auf keinen Fall Benzin in den Tank füllen, wenn man sie in einem Gebäude abstellt, weil die Dämpfe eine freie Flamme oder Funken erreichen könnten. Um Brandgefahr zu vermeiden, den Motor, den Auspufftopf und den Lagerhaltungsbereich für das Benzin frei von Laub, Gras oder zu viel Fett halten. Regelmäßig prüfen, ob der Lenkholm (1) gut befestigt ist. Wenn er Spiel hat, den Exzenterhebel (3) hochziehen, eine Umdrehung nach rechts drehen und wieder herunterdrücken. Wenn der Lenkholm immer noch Spiel hat, den Vorgang wiederholen. Sollte die Spannung danach noch nicht ausreichen, die zum Exzenterhebel zugehörige Mutter (4) auf der Unterseite der Holmkonsole stärker anziehen.

BESCHREIBUNG DER BEDIENUNGSELEMENTE (Abb. 14) 1. Gashebel - 2. Hackgang-Schaltenhebel (Unfallschutzvorrichtung). - 3. Bedienungshebel für Rückwärts-Antrieb - 4. Bremssporn zur Frästiefe-Einstellung (eine Position). - 5. Hackmesser (mit Verbreiterung). - 6. Flügelmutter-Handgriff für Holmverriegelung - 7. Bedienungshebel für Rückwärts-Antrieb - 8. Transportrad - 9 Schutzabdeckung - 10 Startseil für Motor - 11. Motor - 12. Exzenterhebel für die Seitenverstellung des Lenkholmes - 13. Holmkonsole - 14. Querträger.

TECHNISCHE DATEN Motor: Motordaten, siehe Handbuch des Motorenherstellers. Kraftübertragung: Durch Riemenantrieb - Durch Kettenantrieb. Max Drehgeschwindigkeit der Hackmesser ca. 140 u/min. Schneckenradgetriebe mit 1 Vorwärtsgang oder 1 Vorwärtsgang + 1 Rückwärtsgang. - Max Länge: 1,350 m. - Max Breite: 0,50 m (SRC 750 G) - 0,75 m (SRC 775 RG/RB), 0,95 m (SRC 795 RB) - Höhe: 1,000 m. - Verpackungsmasse: Länge 80 cm - Breite 53 cm - Höhe 69 cm.

LÄRMEMISSION UND VIBRATIONEN Schalleistungspegel laut Richtlinie En 709, $L_{eq} = 88,5 \text{ dB(A)}$, Messunsicherheit $K = \pm 0,8 \text{ dB(A)}$. Höchstzulässige Schallwerte ist $LWA = 96,1 \text{ dB(A)}$, Messunsicherheit $K = \pm 0,9 \text{ dB(A)}$. Höchstzulässigevibrationen an den Lenkholmengemäß EN709 und ISO5349. Meßwert in $= 5,39 \text{ m/s}^2$, Messunsicherheit $K = \pm 0,36 \text{ m/s}^2$.

ZUBEHÖRTEILE Hacksatz-schutzverbreiterung auf 75 cm. (nur für SRC 750 G) - Transporträder- Häufelkörper - Federrechen.



STÖRUNG



Vor allen Wartungs- und Reinigungsarbeiten Zündkerzenstecker abziehen!

D

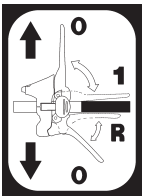
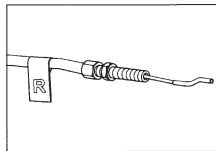
Störung	Beseitigung
Motor springt nicht an	Benzin auftanken.
	Gashebel auf Position "START" stellen.
	Zündkerzenstecker auf die Zündkerze aufstecken.
	Zündkerze überprüfen, eventuell erneuern.
	Kraftstoffhahn aufdrehen (nur für Motoren mit Kraftstoffhahn).
Motorleistung lässt nach	Luftfilter reinigen.
	Hackmesser von verrotteten Pflanzenresten reinigen.
Hackmesser drehen nicht	Bowdenzug nachstellen.
	Hackmesser auf der Getriebewelle lose.
Störungen, die mit Hilfe dieser Tabelle nicht behoben werden können, dürfen nur durch einen autorisierten Fachbetrieb behoben werden.	

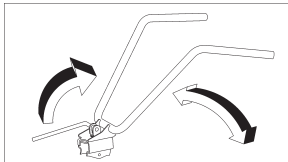
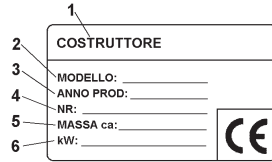
 <p>Lesen Sie die Gebrauchsanweisung vor der Inbetriebnahme - Achtung: frasenrotation</p>	 <p>Aufkleber Vor- und Rückwärtsgang</p>	 <p>Aufkleber für RG. Bowdenzug</p> <p>START</p>  <p>STOP Aufkleber Gashebel</p>	 <p>Aufkleber Holmdrehung</p>  <ul style="list-style-type: none"> 1 Hersteller 2 Modell 3 Baujahr 4 Seriennummer - Fortlaufend 5 Gewicht 6 Leistung in kW
--	---	---	--

Introducción:

Estimado cliente:

Lo felicitamos por su compra y le agradecemos su confianza. Esperamos que esta máquina sea de su agrado durante muchos años. Con el fin de garantizar un funcionamiento correcto, hemos creado este folleto de utilización. Si Ud. sigue exactamente las indicaciones que le damos, su motoazada funcionará siempre a su gusto y permanecerá utilizable durante mucho tiempo. Antes de la fabricación en serie, nuestras motoazadas son puestas a prueba en las condiciones más duras; durante el proceso de fabricación se les somete también a controles muy rigurosos. De este modo tenemos la certeza y Ud. la garantía de obtener siempre una máquina de calidad. Esta máquina ha sido sometida a pruebas y controles por un laboratorio independiente, según normas de trabajo y de seguridad muy severas. Para que esta máquina conserve las cualidades y proporcione los resultados previstos, deben utilizarse únicamente piezas de recambio originales. La calidad de trabajo y su propia seguridad dependen de ello. El usuario perderá todos sus derechos de garantía si modifica la máquina utilizando piezas distintas a las originales.

Con el fin de mejorar nuestros productos, nos reservamos el derecho de realizar en ellos modificaciones. Para cualquier tipo de pregunta o pedidos referentes a las piezas de recambio, le rogamos nos indique el número de referencia.



Peligro grave para la incolumidad del operador y de las personas expuestas.

DATOS DE IDENTIFICACIÓN (Fig. 1) La etiqueta con los datos de la máquina y el número de matrícula, está colocada en la parte anterior del chasis y está indicada por la flecha. Nota - Todos los pedidos de recambios deberán indicar el número de serie de la máquina.

CONDICIONES DE UTILIZACIÓN - LIMITES DE USO La motoazada ha sido proyectada y construida para efectuar operaciones de binadura sobre terrenos. La motoazada debe trabajar exclusivamente con aperos y con repuestos originales. Todo empleo distinto del descrito precedentemente es ilegal e implica, además de la caducidad de la garantía, un grave peligro para el operador y las personas expuestas.

INSTRUCCIONES DE SEGURIDAD

Atención: Antes de proceder a montar la máquina lea atentamente estas instrucciones. Ninguna persona deberá utilizar esta máquina, sin leer previamente estas instrucciones.

- ⚠ 1 - Está prohibido utilizar la máquina a los menores de 16 años y a todas aquellas personas que han consumido alcohol, drogas o medicamentos.
- 2 - La máquina está proyectada para ser utilizada por un sólo utente. El usuario del aparato es responsable de los accidentes con otras personas o con la propiedad de éstas. Mantener alejados del equipo a los niños.
- ⚠ 3 - Quitar los cuerpos extraños del terreno antes de iniciar las operaciones de fresado.
- ⚠ 4 - No arrancar la máquina cuando se encuentra delante de la fresa, ni acercarse a ésta cuando está en funcionamiento. Tirando el cable de arranque del motor, las fresas y la máquina misma deben permanecer paradas (si las fresas giran intervenir en la regulación del tensor de correa).
- ⚠ 5 - Durante el trabajo, para mayor protección, se deben calzar zapatos de seguridad y pantalones largos. Prestar mucha atención, porque el peligro de heridas en los dedos o en los pies con la máquina en función es muy elevado.
- ⚠ 6 - Durante el transporte de la máquina y todas las operaciones de mantenimiento, limpieza, cambio de los aperos, el motor debe encontrarse apagado.
- ⚠ 7 - Alejarse de la máquina únicamente después de haber apagado el motor.
- ⚠ 8 - No encender la máquina en ambientes cerrados donde se pueden acumular exhalaciones de carbono.

- ⚠ 9 - ADVERTENCIA La gasolina es altamente inflamable: No llenar el tanque de gasolina en ambientes cerrados ni con el motor en funcionamiento, no fumar y prestar atención a las pérdidas de combustible del tanque. En caso de pérdidas no intentar arrancar el motor, sino alejar la máquina del área interesada evitando crear fuentes inflamables hasta que no se hayan disipado los vapores de la gasolina. Volver a poner correctamente los tapones del tanque y del contenedor de la gasolina.
- ⚠ 10 - Prestar atención al tubo de escape. Las partes cercanas pueden alcanzar los 80°C. Sustituir los silenciadores desgastados o defectuosos.
- ⚠ 11- No utilizar la motoazada en terrenos con declives pronunciados, podría volcarse. En terrenos con declives trabajar siempre transversalmente, jamás en subida o bajada y observar la máxima cautela en los cambios de dirección.
- 12 - Antes de iniciar el trabajo con la máquina efectuar un control visivo y verificar que todos los sistemas de prevención de accidentes, que posee la máquina, funcionen perfectamente. Está absolutamente prohibido excluirlos o adulterarlos.
- 13 - Toda utilización inapropiada, las reparaciones efectuadas por personal no especializado o el empleo de repuestos no originales, comportan la caducidad de la garantía y eximen al fabricante de toda responsabilidad.

DISPOSITIVO DE SEGURIDAD (Fig. 14) Todas las motoazadas están equipadas con un dispositivo contra accidentes. Este dispositivo provoca la desconexión automática de la transmisión cuando se suelta la relativa palanca de mando (2 Marcha adelante e 3 Marcha atrás).

NOTAS PARA EL TRABAJO CON LA MOTOAZADA Con el motor está en marcha, apoyar las cuchillas sobre el terreno y, sujetando fuertemente la motoazada, introducir en el terreno el espolón. Tirar la palanca de adelante (Fig. 14 part.2) de la manecra para hacer penetrar los discos en el terreno. Levantando apenas los discos mediante las manecras, la motoazada se mueve hacia adelante. El espolón durante el trabajo debe permanecer siempre dentro del terreno. Usos: Tratamiento de terrenos livianos o de pesantez media. Tratamiento del terreno (fresado/trituración). Mulimiento del suelo (eliminación infectantes). Incorporación de compuestos o fertilizantes, etc. Atención: La motoazada no es idónea para el tratamiento de terrenos recubiertos de superficie hierba compacta/prado. Se desaconseja además su uso sobre terrenos pedregosos.

TRANSPORTE Para el transporte está previsto el uso de una carretilla elevadora. Las horquillas abiertas al máximo permitido, deben insertarse en los especiales espacios del pallet. La masa de la máquina se indica en la etiqueta de la motoazada y expuesta en los datos técnicos. Mediante la rueda de transporte (Fig. 14 part. 8) es posible trasladar la motoazada cómodamente al lugar deseado. Apague el motor antes de transportar el aparato.

MONTAJE DE LA MOTOAZADA La motoazada se suministra desmontada y en un embalaje apropiado. Para el montaje de la máquina se deberán seguir las siguientes instrucciones.

RUEDA DE TRASLADO (Fig. 2A e 2B) Sacar del embalaje el soporte completo de rueda (1) e insertarlo en el asiento anterior del chasis (A). Insertar el muelle (2), bloquearlo con la arandela (3) y el pasador (4) dentro del asiento del soporte. El soporte rueda de traslado, está preparado según indicado en la fig. 2A (posición para el traslado). Para pasar a la posición de trabajo, tirar hacia sí el soporte rueda (1) y rotar hacia derecha hasta que no esté bloqueado. Ver fig. 2B.

El muelle, la arandela y el pasador se encuentran en el bolsillo accesorios dentro del embalaje

ESPOLÓN (Fig.3) Insertar el espolón (1) en el asiento (A) del chasis. Bloquear por la arandela (2) y el broche a R (3) que se encuentran el bolsillo accesorios dentro del embalaje.

MONTAJE MANILLAR (Fig.4)

Para montar el manillar (1) en el chasis de la motoazada, desarrollar el siguiente procedimiento: en el asiento superior, insertar el tornillo (2) en el pasahilo (3) – los cables de mando ya están montados – luego bloquear el tornillo con la tuerca (4). En el asiento inferior, atornillar los tornillos (5) en los puños (6) y las arandelas (7). Todas estas piezas, excepto por el pasahilo, se encuentran en el bolsillo de accesorios dentro del embalaje de la máquina. Para bloquear el manillar (1) al soporte (8) hay que bajar la palanca (9).

MONTAJE CABLES DE MANDO (Fig.5 e Fig.6) Esos dos cables vienen ya montados en la máquina; luego hay sólo que conectarlos con las respectivas palancas.

MARCHA ADELANTE (Fig.5). Insertar el cable con extremidad a T en el asiento (2) de la palanca (3) ya montada en el manillar. Posicionar la extremidad a T (4) en el asiento central de la palanca (3) y dar un tirón fuerte para bloquearlo. Luego encajar la extremidad en plástico (5) en el asiento (A) de la palanca, empujando hacia abajo.

MARCHA ATRÁS (Fig. 6). Insertar el cable (1) marcado con etiqueta “R” y con extremidad cilíndrica en el asiento (2) de la palanca que viene ya montada sobre al manillar. Posicionar la extremidad cilíndrica (4) en el asiento central (A) de la palanca (3) y dar un tirón fuerte para bloquearlo. Luego insertar el registro roscado del cable (5) en el asiento (B) de la palanca.

MONTAJE ACELERADOR (Fig.7) El cable acelerador viene ya montado bien en el motor bien dentro del dispositivo acelerador (1). Este dispositivo tiene que ser sujetado en el asiento (A) del manillar por medio del tornillo (2) y bloqueado por la tuerca (3).

MONTAJE DE LAS FRESAS (Fig. 8) Limpiar los cubos de las fresas y el eje porta-fresas; engrasar para facilitar el montaje y el posterior desmontaje de las fresas. Versión con motor B&S 950 (fig.8-1): introducir la fresa (1) controlando que las cuchillas estén con la parte afilada hacia la parte delantera de la máquina y bloquear con dos pernos (2), añadir el ensanche fresa (3) y fijarlo también con un perno (2). Por último, bloquear el disco protege-plantas (4) con un tornillo (5) y una tuerca (6). Repetir la misma operación con la fresa del otro lado. Versión con otros motores (fig.8-2): la fresa (1) ya está montada con 2 tornillos y dos tuercas, por lo tanto, es necesario añadir sólo el ensanche fresa (3), bloquearlo con un perno (2) y fijar el disco protege-plantas (4) con un tornillo (5) y una tuerca (6). Repetir la misma operación con la fresa del otro lado. Nota: es necesario montar el perno como se ve en el dibujo central, es decir, con el retén de protección girado en la dirección de rotación de las fresas para impedir que durante el trabajo se pueda abrir.

MONTAJE EXTENSIÓN PROTECTOR FRESA (Fig.8/A). Sólo para motoazadas con fresa de 75cm. Sacar del embalaje la extensión protector fresa (1) que ya lleva montadas los tornillos (2). Montar la extensión (derecha e izquierda) haciendo coincidir los tornillos (2) con las tuercas encajadas (3).

MONTAJE DEL TRAVESAÑO DE LA MOTOAZADA (Fig. 8/B) Retire de la bolsa de accesorios los dos travesaños (1) y colóquelos de forma que coincidan uno encima y uno debajo del manubrio (2). Sucesivamente, fíjelos al mismo pasando los tornillos (3) por los dos agujeros (A) del travesaño superior y en los agujeros (B) del travesaño inferior. Apriete luego con las tuercas (4).

MONTAJE DEL CAPÓ DE LA MOTOAZADA (Fig. 8/C) Saque de la caja de embalaje el capó (1). Colocándolo de forma que encaje

con los huecos (A) en la parte inferior del manubrio (2) . Gire el capó como en la figura teniendo cuidado en que coincidan el hueco (B) con la palanca (3). El capó está correctamente montado cuando el gancho (C) del capó (1) está enganchado al perno (D) del manubrio (2).

REGULACION DE LOS MANDOS (Fig. 9) Atención! La fresa no debe empezar a girar antes de haber ajustado los mandos correspondientes. Dicho ajuste se obtiene interviniendo en el regulador de los cables de la mancera (1marcha adelante e 2 marcha atrás) . Además la palanca (3) que controla la marcha del binado, debe poner en marcha la fresa cuando dicha palanca esté en la mitad de su recorrido. Cuando la palanca (3) de la marcha adelante y la palanca (4) de la marcha atrás, están al tope; o sea en posición de trabajo, los respectivos muelles (5 y 6), deberían estirarse para 8-10 mmm.Si el registro de la mancera no es suficiente para obtener dichas condiciones, regular el registro.

MARCHA ADELANTE: atornillar o destornillar el registro (7) o (8) del cable (1).

MARCHA ATRÁS: atornillar o destornillar el registro (9) o (10) del cable (2).

REGULACIÓN DEL MANILLAR (Fig. 10A - 10B)

El manillar de la motoazada se puede orientar tanto lateralmente como en altura. Antes de proceder a cualquier tipo de trabajo, se aconseja de regular el manillar según sus propias exigencias.

REGULACIÓN LATERAL (Fig. 10A) : la orientación lateral del manillar evita al operador de pisar el terreno ya labrado y de dañar la vegetación.

Proceder levantando la palanca (3) para desbloquear el manillar (2) del soporte (1).

Regular el manillar en la posición deseada y bajar la palanca (3) para bloquearlo.

REGULACIÓN EN ALTURA (Fig. 10B) : para desbloquear el manillar (2) hay que aflojar los puños (4).

Levantar o bajar el manillarc en la posición deseada (regulación estándar, a las caderas); luego atornillar los dos puños.

INSTRUCCIONES DE USO Después de las operaciones de montaje y regulación la motoazada se encuentra lista para trabajar. Regular el manillar según la estatura del usuario y según trabajo por realizar. Vede fig. 10. Antes de arrancar el motor controlar siempre que la máquina se encuentre en perfectas condiciones de funcionamiento.

Atención: la máquina se entrega sin aceite en el motor. El tanque tiene una capacidad de 0,5 kg y hay que llenarlo hasta el nivel indicado. En cualquier caso, lea siempre atentamente el manual de uso y manutención del motor. No modificar la calibración del regulador de velocidad de rotación del motor y no llevarlo a velocidad demasiado elevada. **IMPORTANTE:** a la primera utilización de la máquina, es necesario comprobar que haya aceite lubricante dentro del chasis. No arranque la máquina sin haber hecho antes este control.

Terminado el montaje, arrancar la máquina y comprobar que, llevando el acelerador en posición "STOP", el motor se apague correctamente.

Puesta en marcha del motor (Fig.14) Abrir el grifo del combustible (en los motores que lo poseen), llevar en START la palanca del acelerador presente en el manubrio (part.1). Si el motor está frío, accionar el dispositivo del starter del carburador, coger el manubrio (10) de arranque y tirar enérgicamente. Cuando el motor está en marcha después de unos segundos volver a poner el starter en la posición de reposo.

-Marcha adelante (Fig.11). Para embragar la marcha adelante, sujetar el manillar (1) y empujar el botón de seguridad (2) que impide el funcionamiento accidental de las fresas. Bajar la palanca (3) hasta el final de su camino.

-Marcha atrás (Fig.12). Para embragar la marcha atrás, sujetar el manillar (1) y empujar el botón de seguridad (2) que impide el funcionamiento accidental de las fresas. Levantar la palanca (3) hasta el final de su camino. Esta motoazada ha sido proyectada para reducir al mínimo las emisiones de vibraciones y ruido, sin embargo, es aconsejable intercalar los trabajos de larga duración con pequeñas pausas..

-**Final del trabajo:** concluido el trabajo, parar el motor, llevando la palanca del acelerador (Fig.8 part.1) a la posición stop.

SUSTITUCIÓN DEL ACEITE (sólo para motores/cambios en caliente) (Fig. 13) Aconsejamos sustituir el aceite cada 100 horas de trabajo. (Viscosidad aceite SAE 80) Cambio de aceite: a) Aflojar el esplón. b) Colocar la máquina en posición inclinada y aspirar el aceite mediante una jeringuilla. d) Introducir aproximadamente 0,5 l de aceite nuevo. Para controlar el nivel exacto es necesario inclinar la máquina; el aceite deberá comenzar a salir del orificio poco antes que la má (con el punto A) toque el suelo. e) Volver a cerrar el orificio de llenado con el tapón roscado (1). *¡ATENCIÓN! El aceite agotado no debe ser tirado en descargas de cloacas o canales hídricos, para evitar la contaminación de las faldas acuíferas. Depósitos para el aceite agotado están ubicados en todas las estaciones de servicio o en descargas autorizadas, según las normativas municipales del Municipio de residencia.*

ALMACENAJE Y MANTENIMIENTO PERIÓDICO (Fig. 15) Mantener ajustadas todas las tuercas, los pernos y los tornillos para garantizar el funcionamiento de la máquina en condiciones de seguridad. Dejar enfriar la máquina antes de almacenarla y no estacionarla nunca con gasolina en el tanque dentro de un edificio, donde los vapores puedan alcanzar una llama libre o una chispa. Para reducir el peligro de incendio mantener el motor, el silenciador y la zona de almacenaje de la gasolina libre de hojas, hierba y grasa en exceso. Comprobar periódicamente que el manillar (1) esté bloqueado al soporte (2). En caso el manillar estuviera flojo, bajar la palanca (3) y atornillar la tuerca (4).

DESCRIPCIÓN DE LOS MANDOS (Fig. 14) 1. Mando del acelerador - 2. Palanca de marcha (dispositivo de seguridad) - 3. Palanca comando RM - 4. Espolón para la regulación de la profundidad de trabajo (posición única) - 5. Fresas (con ensanche) - 6. Puño de bloqueo manillar/chasis - 7 Manillar - 8 Rueda de traslado - 9 Protección fresa - 10 Tirador de arranque del motor (Dispositivo autoenvolvente) - 11 Motor - 12. Palanca bloqueo/desbloqueo -13. Soporte manillar - 14. Travesaño.

CARACTERÍSTICAS TÉCNICAS Motor: para más información, véase la publicación pertinente. Transmisión: primaria de correa - secundaria de cadena. La velocidad máxima de rotación de la fresa es de 140 R.P.M. aproximadamente. Cambio: marcha hacia adelante o marcha hacia atrás - Dimensiones: Longitud máxima: 1,35 m - Ancho máximo: 0,50 m (SRC 750 G) - 0,75 m (SRC 775 RG/RB), 0,95 m (SRC 795 RB) - Altura: 1,00 m - Dimensiones de embalaje : longitud 80 cm - ancho 53 cm - altura 69 cm.

RUIDO AEREO Y VIBRACIONES Valor de presión acústica en el lugar de trabajo según EN 709 $Leq = 88,5$ dB(A), coeficiente de incertidumbre $K = \pm 0,8$ dB(A). Valor de potencia acústica según EN 709, $Lwa = 96,1$ dB(A), coeficiente de incertidumbre $K = \pm 0,9$ dB(A). Vibraciones en las manceras según EN 709 y ISO 5349. Valor medido = $5,39$ m/s², coeficiente de incertidumbre $K = \pm 0,36$ m/s².



ACCESORIOS DISPONIBLES Extension protector fresa a 75 cm. (sólo SRC 750 G) - Ruode de traslado - El aporcador - Aireador de muelles.

AVERÍAS

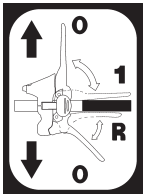
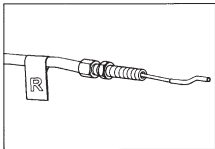

Antes de ejecutar cualquier trabajo de mantenimiento o limpieza, desconectar el enchufe de la bujía.

Avería	Arreglo
El motor no arranca	El carburante ha terminado - repostar carburante.
	Comprobar que la palanca del mando acelerador esté en la posición "start".
	Comprobar que le enchufe de la bujía esté conectado a la bujía misma.
	Comprobar el estado de la bujía; caso esté defectuosa - cambiarla.
	Comprobar que le grifo del carburante esté abierto (sólo para los modelos en que está previsto).
La potencia del motor disminuye	Limpiar el filtro de aire.
	Comprobar que guijarros o restos de barro y hierbas impidizcan a la rotación de las fresas - quitarlos.
Las fresas no giran	Registrar los cables de transmisión.
	Comprobar que las ruedas estén bien montadas sobre el eje.
En caso no sea posible arreglar la avería, contactar con un taller autorizado para obtener asistencia técnica.	

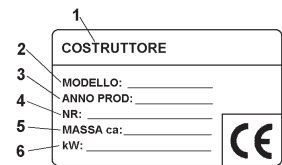
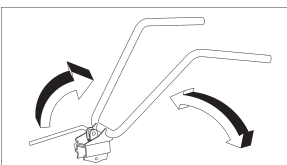
 <p>Antes de proceder a montar la máquina lea atentamente estas instrucciones - Atención: la fresa gira</p>	 <p>Etiqueta marcha adelante y atrás</p>	 <p>Etiqueta indicación filo retromarcia</p> <p>START</p>  <p>STOP Etiqueta acelerador</p>	 <ol style="list-style-type: none"> 1 Constructor 2 Modelo 3 Año de construcción 4 Número de serie artículo - Progresivo 5 Masa 6 Potencia en kW  <p>Etiqueta rotacion de manilla</p>
---	---	---	--



Ernstig gevaar voor de veiligheid van de bediener en van de blootgestelde personen.

Beste klant,



U heeft een nieuw werktuig aangeschaft. Wij danken u voor het vertrouwen dat u in onze producten stelt en wij wensen u veel plezier tijdens het gebruik van uw machine. Wij hebben deze gebruiksinstructies opgesteld om vanaf het eerste gebruik een probleemloze werking te verzekeren. Volg deze aanwijzingen aandachtig, zodat u lange tijd de voldoening zult hebben in het bezit te zijn van een machine die naar behoren werkt. Vooraleer massaal te produceren, worden onze machines eerst zeer strikt getest; bovendien worden ze tijdens de eigenlijke productie aan strenge controles onderworpen. Dit is voor ons maar ook voor u de beste garantie dat het een product betreft van een bewezen kwaliteit. Deze machine werd aan strikte, neutrale testen onderworpen in het land van oorsprong en beantwoordt aan de veiligheidsnormen die van kracht zijn. Om dit te verzekeren mogen uitsluitend originele reserveonderdelen worden gebruikt. De gebruiker verliest elk recht op garantie wanneer niet-originele reserveonderdelen worden gebruikt. Onder voorbehoud van technisch-constructieve wijzigingen. Gelieve het artikelnummer en het productienummer te vermelden voor informatie en om reserveonderdelen te bestellen.

Identificatiegegevens (Fig.1) Het etiket met de gegevens van de machine en het registratienummer bevindt zich aan de voorkant van het chassis, aangegeven door de pijl. Opmerking - Bij eventuele aanvragen voor technische assistentie of om reserveonderdelen te bestellen, moet u altijd het registratienummer van de betreffende motorhakkrees vermelden.

Gebruikscondities - Gebruikslimieten De motorhakkrees is ontworpen en gebouwd om de grond open te hakken en te frezen. De machine mag uitsluitend werken met oorspronkelijke gereedschappen en reserveonderdelen. Ieder gebruik dat afwijkt van het gebruik zoals hiervoor beschreven, is niet toegestaan. Bovendien doet dit de garantie vervallen, en kan dit oorzaak zijn voor ernstig gevaar voor de bediener en voor de blootgestelde personen.

Veiligheidsnormen

Opgepast: lees aandachtig de instructiehandleiding vooraleer de machine te monteren en in werking te stellen. Personen die niet op de hoogte zijn van de gebruiksnormen, mogen de machine niet gebruiken.

-  1 - Het gebruik van de machine is verboden voor mensen jonger dan 16 jaar en voor personen onder invloed van alcohol, medicijnen of verdovende middelen.
- 2 - De machine is ontworpen en gebouwd om door één enkele, opgeleide bediener te worden gebruikt. De gebruiker van het toestel is verantwoordelijk voor letsels en schade die aan anderen en aan hun eigendommen worden toegebracht; controleer of anderen, vooral kinderen, ver uit de buurt zijn van de werkzone (10 meter).
- 3 - Verwijder vreemde voorwerpen van de grond vooraleer de freeswerkzaamheden aan te vatten. Werk alleen overdag bij natuurlijk licht of bij voldoende kunstmatige verlichting.
-  4 - De machine niet in werking stellen wanneer u vóór de frees staat, en de machine niet benaderen wanneer die aan het werk is. Wanneer u aan het startkoord van de motor trekt, mogen de frees en de machine niet bewegen (indien de frezen draaien, moet u de afstelling van de riemspanner bijregelen).
-  5 - Draag robuuste schoenen en een lange broek tijdens de werkzaamheden, om u beter te beschermen. Wees aandachtig, want het gevaar

is zeer groot dat u gewond raakt aan uw vingers of aan uw voeten wanneer de machine in werking is. Tijdens het werken moet u stapsvoets gaan, niet lopen.



6 - Tijdens het transport van de machine en alle werkzaamheden voor onderhoud, schoonmaak en vervanging van gereedschappen, miet de motor uit staan.



7 - Laat de machine pas achter wanneer u de motor heeft uitgezet.



8 - De machine niet starten in gesloten lokalen waar er zich uitwasemingen van koolstof kunnen ophopen.



9 - **WAARSCHUWING** Benzine is zeer ontvlambaar, bewaar de brandstof in speciale recipiënten. Niet voltanken in gesloten lokalen of terwijl de motor draait. Niet roken; let op dat er geen brandstof uit de brandstoftank lekt. Wanneer er brandstof lekt, mag u niet proberen om de motor te starten, maar moet u de machine verwijderen uit de betreffende zone en vermijden dat er ontstekingsbronnen ontstaan tot de dampen van de benzine zijn opgelost. Plaats de doppen van de brandstoftank en van het recipiënt met benzine correct terug op hun plaats. De dop van de benzine niet openen wanneer de motor aan staat of wanneer de motor warm is.



10 - Let op voor de uitlaatpijp. De onderdelen in de buurt kunnen 80° bereiken. Vervang versleten of defecte geluiddempers.



11 - Niet werken op hellingen die zeer steil zijn; wees uiterst voorzichtig wanneer u van rijrichting verandert of wanneer u de machine naar u toe trekt.

12 - Vooraleer werkzaamheden met de machine aan te vatten, moet u een visuele inspectie uitvoeren en controleren of alle systemen ter preventie van ongevallen, waarmee de machine is uitgerust, perfect werken.. Het is ten strengste verboden om deze uit te sluiten of ermee te knoeien. Vervang beschadigde of versleten machine per volledig lot om het evenwicht te behouden.

13 - Ieder oneigenlijk gebruik, reparaties uitgevoerd door niet-gespecialiseerd personeel of gebruik van niet-originele reserveonderdelen doet de garantie vervallen en leidt tot afwijzing van alle verantwoordelijkheid van de fabrikant..

VEILIGHEIDSVORZIENING (Fig. 14) Alle motorhakfreesen zijn uitgerust met een voorziening om ongevallen te voorkomen. Deze voorziening veroorzaakt de automatische ontkoppeling van de transmissie wanneer de betreffende bedieningshendels (2 Vooruit rijden en 3 Achteruit rijden) worden losgelaten.

OPMERKINGEN VOOR HET WERKEN MET DE MOTORHAKFREES Wanneer de motor is gestart, laat u de messen op de grond rusten; houd de motorhakfrees stevig vast en duw de dissel in de grond. Breng de rijhendel (Fig. 14 det. 2) op het stuur naar beneden om de frees in de grond te laten binnendringen. Wanneer u de frees met behulp van het stuur lichtjes optilt, verplaatst de motorhakfrees zich vooruit. Tijdens de werkzaamheden moet de dissel altijd in de grond blijven zitten.

Toepassingen: Bewerking van lichte of middelzware grond. Bewerking van de grond (freesen/verhakselen). De grond vrijmaken (verwijdering van onkruid), inwerken van compost of meststoffen, enz. Opgepast: de motorhakfrees is niet geschikt voor de bewerking van grond bedekt met compacte graszoden/weiden. Bovendien wordt het gebruik op rotsachtige terreinen afgeraden.

TRASPORT Het gebruik van een heftruck is voorzien om de machine te verplaatsen. De vorken moeten zo breed mogelijk worden ingesteld en worden in de voorziene uitsparingen van de pallet ingebracht.

Het gewicht van de machine staat aangegeven op het etiket met de markering. Met behulp van het transferwiel (Fig. 14 det. 8) kunt u de motorhakfrees op een praktische, comfortabele manier in de positie voor gebruik brengen. Zet de motor uit vooraleer de machine te vervoeren.

MONTAGE VAN DE MOTORHAKFREES Behalve indien anders overeengekomen, wordt de motorhakfrees gedemonteerd en verpakt in een speciale verpakking ter bestemming geleverd. Voer de volgende procedure uit om de montage van de motorhakfrees te voltooien:

Transferwiel (Fig. 2, 2/A e 2/B) Haal de houder van het wieltje samen met het wiel (1) uit de verpakkingendoos en breng die aan in de zitting vooraan op het chassis (A). Plaats de veer (2), blokkeer met de sluitring (3) en de splitpen (4) in het gat van de houder van het wieltje.

In fig. 2/A is de houder van het wieltje voorgesteld in transportpositie. Om over te gaan naar de werkpositie, moet u de houder van het wieltje (1) naar u toe trekken en naar rechts draaien tot die blokkeert. Zie afbeelding in fig. 2/B. De veer, de sluitring en de splitpen zitten in het zakje met accessoires.

Spoor (Fig. 3) Plaats het spoor (1) ter hoogte van het gat in het chassis (A). Blokkeer met de sluitring (2) en met de R-speld (3) die in het zakje met accessoires zitten.

MONTAGE STUUR (Fig. 4) Voer de volgende procedure uit om het stuur (1) op het chassis van de motorhakfrees te monteren:

Steek de schroef (2) in het bovenste gat van de kabelgoot (3) waarin de kabels zitten en blokkeer vervolgens met de moer (4). Gebruik de schroeven (5) in de onderste opening in de handgrepen (6) en sluitringen (7). Met uitzondering van de kabelgoot (3) zitten al deze stukken voor de montage van het stuur in het zakje met accessoires dat in de verpakkingendoos zit. Om het stuur (1) definitief op zijn houder (8) vast te zetten, moet u de hendel (9) naar beneden brengen.

MONTAGE BEDIENINGSKABELS (Fig. 5 en Fig. 6) De twee kabels zijn al op de machine gemonteerd en moeten op de respectievelijke hendels worden aangesloten.

VOORUIT RIJDEN (Fig. 5) Steek de draad (1) met de T-eindklem in de opening (2) van de voorgebouwde hendel (3) op het stuur. Plaats de T-eindklem (4) in de middelste zitting van de hendel (3) en geef er een stevige ruk aan om die te blokkeren. Steek daarna de plastic eindklem (5) in de voorziene zitting (A) van de hendel terwijl u naar beneden drukt.

ACHTERUIT RIJDEN (Fig. 6): Steek de draad (1) gemarkeerd met het etiket R samen met de cilindrische eindklem in de opening (2) van de voorgebouwde hendel (3) op het stuur. Plaats de cilindrische eindklem (4) in de middelste zitting (A) van de hendel (3) en geef er een stevige ruk aan om die te blokkeren. Plaats vervolgens de stelschroef van de draad (5) in de voorziene zitting (B) van de hendel.

MONTAGE GASHENDEL (Fig. 7) De draad van de gashendel is al gemonteerd zowel op de motor als in de gashendelvoorziening (1). Deze voorziening moet bevestigd worden in het gat (A) van de ploegstaart met de schroef (2) en geblokkeerd met de moer (3).

MONTAGE VAN DE HAKFREZEN (Fig. 8) Reinig de naven van de frezen en de as waarop de frezen zitten; smeer een kleine hoeveelheid vet om de montage en later het verwijderen van de frezen te vergemakkelijken. Versie met motor B&S 950 (fig. 8-1): plaats de frees (1), zorg ervoor dat de scherpe kant van de messen naar de voorkant van de machine is gericht en blokkeer met twee pennen (2). Voeg de verbreding van de frees (3) toe en zet die eveneens vast met een pen (2). Blokkeer tenslotte de schijf die de planten beschermt (4) met een schroef (5) en moer (6). Herhaal dezelfde handeling voor de frees aan de andere kant.

Versie met andere motoren (fig. 8-2): de frees is al gemonteerd (1) met 2 schroeven en evenveel moeren, u hoeft dus enkel de verbreding van de frees (3) toe te voegen en die met een pen (2) te blokkeren. Bevestig de schijf die de planten beschermt (4) met een schroef (5) en moer (6). Herhaal dezelfde handeling voor de frees aan de andere kant.

N.B. U moet de pen monteren zoals in het kadertje in het midden is afgebeeld, namelijk met de beschermstap gedraaid in de rotatierichting van de frees, zodat die tijdens de werkzaamheden niet kan opengaan.

MONTAGE VERBREDING AFSCHERMING FREES (Fig. 8/A) Alleen voor motorhakfrezen met frezen van 75 cm. Haal de verbreding afscherming frees (1) met reeds voorgebouwde schroeven (2) uit de verpakkingendoos. Monteer door de schroeven (2) met de kooimoeren (3) te laten samenvallen. Herhaal dezelfde handeling voor de verbreding aan de andere kant van de frees.

MONTAGE KRUISSTUK PLOEGSTAART (Fig. 8/B) Haal de twee kruisstukken (1) uit het zakje met accessoires en plaats ze door ze te laten samenvallen, een boven en een onder het stuur (2). Zet ze daarna op het stuur vast door de schroeven (3) in de twee gaten (A) van het kruisstuk bovenaan en in de gaten (B) van het kruisstuk onderaan te laten lopen. Zet ze ten slotte met de moeren (4) vast.

MONTAGE KAP PLOEGSTAART (Fig. 8/C) Haal de kap (1) uit de verpakkingendoos. Breng de kap aan door de zittingen (A) in te brengen op het onderste deel van het stuur (2). Draai de kap zoals in de afbeelding aangegeven, zorg ervoor dat de zitting (B) met de hendel (3) gaat samenvallen. De kap is correct gemonteerd wanneer de haak (C) van de kap (1) op de as (D) van het stuur (2) vastgrijpt.

AFSTELLING VAN DE COMMANDO'S (Fig. 9) Opgepast! De frees mag niet beginnen draaien vooraleer de respectievelijke commando's worden bediend. Dit wordt verkregen door de stelschroeven van de draden (1 MA) en (2 RM) bij te stellen. Verder mag de hendel (3) die de werking van het hakfrees aanstuurt de frees pas starten nadat die de helft van haar loop heeft afgelegd. Wanneer de hendel (3) om vooruit te rijden en de hendel (4) om achteruit te rijden op het einde van hun loop zijn, dit betekent in werkstand, moeten de respectievelijke drukveren circa 8-10 mm verlengen. Als dit niet gebeurt, kunt u een nieuwe afstelling uitvoeren.

VOORUIT RIJDEN: draai de stelschroef (7) of (8) op de draad (1) aan of los.

ACHTERUIT RIJDEN: draai de stelschroef (9) of (10) op de draad (2) aan of los.

AFSTELLING STUUR (Fig.10A - 10B) Het stuur van de motorhakfrees kan zowel lateraal als in de hoogte worden georiënteerd. Vooraleer werkzaamheden aan te vatten, is het aanbevolen om het stuur op basis van uw eigen behoeften bij te regelen.

AFSTELLING LATERAAL (Fig. 10A) : door het stuur lateraal te oriënteren, kan de bediener ervoor zorgen dat hij niet op de omgewoelde grond trapt en de vegetatie niet beschadigt. Breng de hendel (3) omhoog om het stuur (2) op de houder (1) te deblokken. Draai het stuur (2) naar de gewenste kant en breng de hendel (3) naar beneden om het stuur te blokkeren.

AFSTELLING IN DE HOOGTE (Fig. 10B) : om het stuur (2) te kunnen deblokken, moet u aan de knoppen (4) draaien om ze los te zetten. Breng het stuur omhoog of omlaag in de gewenste stand (standaard afstelling van de hoogte van de flanken) en blokkeer de twee knoppen om de exacte positie te bevestigen.

GBRUIKSIJNSTRUCTIES Na de montage en de afstelling is de motorhakfrees klaar om te werken.

- Regel het stuur op de meest geschikte hoogte voor de uit te voeren werkzaamheden. (Zie fig.10)

- Vooraleer de motor te starten, moet u altijd controleren of de machine in perfecte werkingsstaat is.

- Opgepast: de machine wordt geleverd zonder olie in de motor. De tank heeft een inhoud van circa 0,5 kg, de tank moet tot aan het aangeduide niveau worden gevuld.

Lees in ieder geval de instructiehandleiding van de motor.

- De afstelling van de regeling voor de rotatiesnelheid van de motor niet wijzigen; zorg er ook voor dat er geen omstandigheden ontstaan waarin de motor te snel draait.

- **BELANGRIJK:** wanneer de machine voor de eerste keer wordt gebruikt, is het absoluut noodzakelijk om te controleren of er in het chassis smeeroilie aanwezig is.

De motor niet starten wanneer u deze controle niet eerst heeft uitgevoerd.

- Na de montage moet u de motorhakfrees aanzetten en controleren of de motor correct stilvalt wanneer u de gashendel op de stopstand zet.

- De motor aanzetten (Fig.14) Open de kraan van de brandstof (voor de voorziene motoren) en zet de gashendel die zich op het stuur bevindt (det.1) op START. Als de motor koud is, moet u de starter op de carburator bedienen, grijp de handgreep om te starten (10) beet en geef een krachtige ruk.

Wanneer de motor is gestart, brengt u de starter na de eerste knallen terug in de ruststand.

- **Vooruit rijden (Fig. 11)** Om vooruit te rijden, neemt u het stuur (1) beet en drukt u op de veiligheidsknop (2) die belet dat de frezen onopzettelijk worden ingeschakeld. Breng de hendel (3) over zijn volledige loop terug naar beneden.

- **Achteruit rijden (Fig. 12)** Om de hendel om achteruit te rijden te bedienen, neemt u het stuur (1) beet en drukt u op de veiligheidsknop (2) die belet dat de frezen onopzettelijk worden ingeschakeld. Trek de hendel (3) over zijn volledige loop omhoog.

Deze motorhakkrees is ontworpen om trillingen en lawaai tot een minimum te beperken, toch doet u er goed aan om werkzaamheden die lang duren met kleine pauzes te onderbreken. In geval van langdurig gebruik is het aanbevolen om gehoorbeschermingen te dragen.

- Einde van de werkzaamheden: na het werk legt u de motor stil en zet u de gashendel (Fig.14 det.1) in de stopstand.

VERVANGING VAN DE OLIE VAN DE SCHAKELING (alleen voor motoren/warme schakeling) (Fig. 13) In principe dient u de olie maximaal iedere 100 werkuren te vervangen. (Viscositeit olie SAE 80). Olie vervangen: a) Demonteer het spoor b) Draai de schroefkop los. - c) Zet de machine in schuine stand en zuig de olie met een spuit op. - d) Giet verse olie erin, circa 0,5 l. Om het juiste niveau te controleren, moet u de machine schuin zetten; de olie moet beginnen uit de opening te lopen net voor de machine (met het punt A) de grond raakt. - e) Sluit de vulopening opnieuw met de schroefkop (1). **BELANGRIJK!** Om vervuiling van het grondwater te vermijden, mag de afgewerkte olie niet in de rioleringen of in waterlopen worden gegoten. U vindt inzamelpunten voor afgewerkte olie bij alle benzinestations, of u kunt die naar inzamelcentra brengen die erkend zijn volgens de gemeentelijke normen van de gemeente waar u woont.

STALLING EN PERIODIEK ONDERHOUD (Fig.15) Zorg ervoor dat alle moeren, bouten en schroeven aangehaald blijven om de werking van de machine in veilige omstandigheden te verzekeren. Controleer regelmatig of het stuur (1) op de houder (2) vastzit. Indien die niet goed vastzit, moet u de hendel (3) naar beneden brengen en de moer (4) aanschroeven. Wanneer alle componenten goed vast zitten, helpt dit om trillingen van de machine te beperken. Maak de benzinetank altijd in openlucht leeg. Laat de machine afkoelen vooraleer die de stallen. U mag de machine in geen geval in een gebouw brengen waar de dampen een vrije vlam of een vonk kunnen bereiken als er nog benzine in de tank zit. Om brandgevaar te beperken moet u zorgen dat er geen bladeren, gras en overtollig vet zitten op de motor, de geluiddemper en de zone waar de benzine zit.

BESCHRIJVING VAN DE COMMANDO'S (Fig. 14) 1. Hendeltje voor handmatige bediening van de gashendel - 2. Hendel voor bediening om vooruit te rijden en commando voor het hakfreesen (voorziening om ongevallen te vermijden) - 3. Hendel voor bediening om achteruit te rijden - 4. Spoor voor afstelling van het frezen (unieke positie) - 5. Frezen (met verbreding) - 6. Knop voor het vastzetten van stuur/chassis - 7. Stuur - 8. Transferwiel - 9. Afscherming frees - 10. Handgreep voor trekstarten (zelfoprolsysteem) - 11. Motor - 12. Hendel voor blokkering/deblokkering stuur - 13. Stuurhouder. - 14. Kruisstuk

TECHNISCHE KENMERKEN Motor: raadpleeg de specifieke uitgave voor informatie. Transmissie: Primair met riem - Secundair met riem. De maximale rotatiesnelheid van de frees bedraagt circa 140 toeren.min. Schakeling: vooruit rijden of vooruit + achteruit rijden. Afmetingen: Maximale lengte 1,35 m. Maximale breedte 0,50 m (SRC 750 G) - 0,75 m (SRC 775 RG/RB), 0,95 m (SRC 795 RB). Hoogte 1,00 m. Afmetingen verpakking: lengte 80 cm - breedte 53 cm - hoogte 69 cm.

LAWAAI EN TRILLINGEN Geluidsdrukwaarde op de werkplaats volgens EN 709 Leq = 88,5 dB(A), waarde meetonzekerheid ±0,8 dB(A). Waarde geluidsvermogen volgens En709 Lwa = 96,1 dB(A), waarde meetonzekerheid K = ±0,9 dB(A). Trillingen op de ploegstaarten volgens EN 709 e ISO 5349= 5,39 m/s², waarde meetonzekerheid K = ±0,36 m/s².



ACCESSOIRES Verbreding afscherming frees tot 75 cm, (alleen voor SRC 750 G), transferwielen, aanaarder met vaste vleugels, verstelbaar spoor.

DEFECTEN

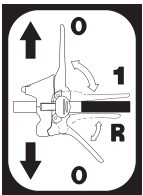
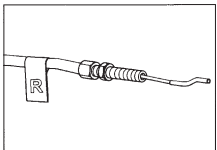
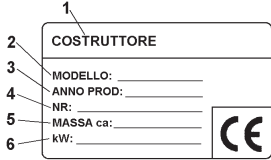

Vooraleer interventies uit te voeren, moet u de kap van de onstekingskaars halen!

Defect	Oplossing
De motor start niet	Brandstof is op, bijtanken.
	Controleer of de gashendel op START staat.
	Controleer of de kap van de onstekingskaars goed is aangebracht.
	Controleer de staat van de ontstekingskaars en vervang eventueel.
Het vermogen van de motor neemt af	Luchtfilter is vuil, reinig de luchtfilter.
	Controleer of er geen steentjes of aardklompen en vegetatie de rotatie van de frezen afremmen, verwijder die desgevallend.
De frezen draaien niet	Regel de stelschroeven van de transmissiekabel.
	Controleer of de frezen op de as bevestigd zijn.
Wanneer u er niet in slaagt om het defect op te lossen, dient u zich te wenden tot een erkend assistentiecentrum.	

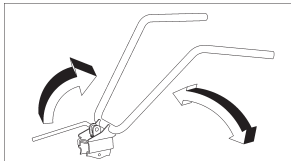
 <p>Lees de handleiding vooraleer de machine te gebruiken - Opgepast: rotatie frees</p>	 <p>Etiket koppeling Rijrichting vooruit en achteruit</p>	 <p>Etiket indicatie achteruit rijden</p>	 <ol style="list-style-type: none"> 1 Fabrikant 2 Model 3 Bouwjaar 4 Serienummer artikel - Progressief 5 Gewicht 6 Vermogen in kW
		<p>START</p>  <p>STOP Etiket versnelling</p>	 <p>Etiket rotatie ploegstaart</p>

Introdução



Perigo grave para a segurança do operador e das pessoas expostas.

Caro cliente,







um novo equipamento foi adquirido. Agradecemos-lhe pela confiança que deu aos nossos produtos e desejamos-lhe uma agradável utilização da sua máquina. Elaboramos estas instruções de utilização com o objetivo de assegurar, desde o momento inicial, um funcionamento sem problemas. Siga atentamente estes conselhos: terá a satisfação de possuir por muito tempo uma máquina que funciona corretamente. As nossas máquinas, antes de serem fabricadas em série, são testadas de modo muito rigoroso e, durante o seu processo de construção, são submetidas a controlos muito exigentes. Isto constitui, para nós e para si, a melhor garantia de que se trata de um produto de qualidade comprovada. Esta máquina foi submetida a rigorosos testes neutros, no país de origem, e está em conformidade com as normas de segurança em vigor. Para garantir isto, é necessário utilizar exclusivamente peças sobressalentes originais. O utilizador perde todos os direitos de garantia caso sejam utilizadas peças sobressalentes não originais. Com reserva de alterações técnicas e de construção. Para informações e pedidos de peças sobressalentes, por favor, indique o número de artigo e o número de produção.

Dados de identificação (Fig.1) A etiqueta com os dados da máquina e o número de série está situada na parte frontal da estrutura sinalizada com uma seta. Nota - Em caso de eventuais pedidos de Assistência Técnica ou para pedidos de Peças Sobressalentes, comunique sempre o número de série da motoenxada em questão.

Condições de utilização - Limites de utilização A motoenxada foi projetada e construída para realizar operações de sachadura do terreno. A máquina deve trabalhar exclusivamente com equipamentos e peças sobressalentes originais. Qualquer utilização diferente daquela acima descrita é considerada ilegal; implica, para além da anulação da garantia, também um grave perigo para o operador e pessoas expostas.

Normas de segurança

Atenção: antes da montagem e da colocação em funcionamento, leia atentamente o manual de instruções. As pessoas que não conhecem as normas de utilização não podem usar a máquina.

-  1 - A utilização da máquina é proibida a menores de 16 anos e a pessoas que tenham consumido álcool, medicamentos ou drogas.
-  2 - A máquina foi projetada para ser utilizada por um só operador treinado.
O utilizador do aparelho é responsável pelos danos causados a outras pessoas e às suas propriedades; certificar-se de que outras pessoas, sobretudo crianças, permaneçam afastadas da zona de trabalho (10 metros).
-  3 - Remover corpos estranhos do terreno antes de começar as operações de fresagem. Trabalhar apenas à luz do dia ou então na presença de uma boa iluminação artificial.
-  4 - Não colocar a máquina em movimento quando se está em frente à fresa nem se aproximar dela quando está em movimento. Ao puxar a corda de arranque do motor, as fresas e a própria máquina devem permanecer paradas (se as fresas girarem, intervir no regulador do tensor de correia).
-  5 - Durante o trabalho, para um maior grau de proteção, devem ser usados calçados resistentes e calças compridas. Prestar muita atenção, pois existe um risco muito elevado de ferir os dedos ou os pés com a máquina em movimento.
-  6 - Durante o transporte da máquina e todas as operações de manutenção, limpeza e troca de acessórios, o motor deve estar desligado.
-  7 - Afastar-se da máquina depois de ter desligado o motor.

- ⚠ 8 - Não arrancar o motor da máquina em locais fechados onde se poderão acumular os gases de carbono.
- ⚠ 9 - AVISO A gasolina é muito inflamável, conservar o combustível em recipientes adequados. Não fazer o reabastecimento de gasolina em locais fechados nem com o motor em movimento. Não fumar e prestar atenção às fugas de combustível do reservatório. Em caso de fuga, não tentar arrancar o motor mas afastar a máquina da zona em questão evitando criar fontes de ignição até que não se tenham dissipado os vapores da gasolina. Recolocar corretamente as tampas dos reservatórios e do contentor da gasolina. Não abrir a tampa da gasolina com o motor aceso ou enquanto estiver quente.
- ⚠ 10 - Atenção ao tubo de descarga. As partes em seu redor podem atingir os 80°. Substituir os silenciadores desgastados ou defeituosos.
- ⚠ 11 - Não trabalhar em encostas demasiado íngremes e ter o máximo cuidado ao inverter o sentido de marcha ou puxar para si a máquina.
- 12 - Antes de começar o trabalho com a máquina, fazer um controlo visual e verificar se todos os sistemas de proteção, com os quais está equipada a máquina, estão a funcionar perfeitamente. É absolutamente proibido removê-los ou alterá-los. Substituir as lâminas danificadas ou desgastadas por lotes de amostra para manter o equilíbrio.
- 13 - Todo tipo de utilização imprópria, reparações realizadas por pessoal não especializado ou utilização de peças sobressalentes não originais, implicam a anulação da garantia e a empresa fabricante exime-se de qualquer responsabilidade.

DISPOSITIVO DE SEGURANÇA (Fig. 14) Todas as motoenxadas estão equipadas com dispositivo de segurança. Este dispositivo causa o desligamento automático da transmissão quando se libertam as respetivas alavancas de comando (2 Marcha à frente e 3 Marcha-atrás).

NOTAS PARA O TRABALHO COM A MOTOENXADA Com o motor a funcionar, apoiar as lâminas no terreno e, segurando com força a motoenxada, inserir o timão no terreno. Abaixar a alavanca de avanço (Fig. 14 porm. 2) no guiador para fazer penetrar a fresa no terreno. Elevando ligeiramente a fresa usando o guiador, a motoenxada move-se para a frente. O timão, durante a fase de trabalho, deve permanecer sempre inserido no terreno. Aplicações: Trabalho em terrenos de consistência ligeira ou intermédia. Trabalho no terreno (fresagem/esmiação). Sachadura do terreno (remoção de ervas daninhas), incorporação de compostos ou fertilizantes, etc. Atenção: a motoenxada não é adequada para trabalho em terrenos cobertos com relva compacta/prados. Desaconselha-se também o seu uso em terrenos pedregosos.

TRANSPORTE Para a movimentação é prevista a utilização de um empilhador. As forquilhas, afastadas no limite máximo permitido, devem ser inseridas nas aberturas da paleta. A massa da máquina é indicada na etiqueta de marcação. Através da roda de transferência (Fig. 14 porm. 8) é possível levar a motoenxada para o posto de utilização de modo prático e cómodo. Antes de transportar a máquina, desligar o motor.

MONTAGEM DA MOTOENXADA A motoenxada é entregue no destino, exceto em caso de um acordo diferente, desmontada e colocada em uma adequada embalagem. Para completar a montagem da motoenxada, adotar o seguinte procedimento:

Roda de transferência (Fig. 2, 2/A e 2/B) Remover da caixa de embalagem o suporte de roda completo com a roda (1) e inseri-lo no alojamento dianteiro da estrutura (A). Inserir a mola (2), bloqueá-la com a anilha (3) e com o contrapino (4) no furo do suporte da roda.

Na fig. 2/A o suporte da roda está representado na posição de transporte.

Para passar à posição de trabalho, puxar para si o suporte da roda (1) e rodá-lo para a direita até que se bloqueie. Ver representado na fig. 2/B.

A mola, a anilha e o contrapino estão no interior do saco de acessórios.

Esporão (Fig. 3) Inserir o esporão (1) no furo da estrutura (A). Bloquear com a anilha (2) e com a cupilha tipo R (3) presentes no saco de acessórios.

MONTAGEM DO GUIADOR (Fig. 4) Para montar o guiador (1) na estrutura da motoenxada, adotar o seguinte procedimento:

No furo superior, passar o parafuso (2) no passa-fio (3) em cujo o interior estão já inseridos os cabos; em seguida, bloqueá-lo com a porca (4). Na abertura inferior, utilizar os parafusos (5) no interior dos manípulos (6) e anilhas (7). Todas estas peças para a montagem do guiador, com exceção do passa-fio (3), estão presentes no saco de acessórios no interior da caixa de embalagem. Para fixar definitivamente o guiador (1) ao respetivo suporte (8) é necessário abaixar a alavanca (9).

MONTAGEM DOS CABOS DE COMANDO (Fig. 5 e Fig. 6) Os dois cabos estão já montados na máquina e é necessário ligá-los às respetivas alavancas.

MARCHA À FRENTE (Fig. 5) Inserir o fio (1) com o terminal em T na abertura (2) da alavanca (3) pré-montada no guiador. Posicionar o terminal em T (4) no alojamento central da alavanca (3) e puxar com firmeza para bloqueá-lo. Em seguida encaixar o terminal de plástico (5) no alojamento apropriado (A) da alavanca, pressionando para baixo.

MARCHA-ATRÁS (Fig. 6): Inserir o fio (1) assinalado pela etiqueta R e com o terminal cilíndrico, na abertura (2) da alavanca (3) pré-montada no guiador. Posicionar o terminal cilíndrico (4) no alojamento central (A) da alavanca (3) e puxar com firmeza para bloqueá-lo. Em seguida, inserir o regulador do fio (5) no alojamento apropriado (B) da alavanca.

MONTAGEM DO ACELERADOR (Fig. 7) O fio acelerador está já montado tanto no motor como no interior do dispositivo acelerador (1). Esse dispositivo é fixado no furo (A) da rabiça com o parafuso (2) e bloqueado com a porca (3).

MONTAGEM DAS FRESAS TIPO ENXADA (Fig. 8) Limpar os cubos das fresas e o eixo porta-fresas; espalhar uma pequena quantidade de graxa para facilitar a montagem e a futura remoção das fresas. Versão com motor B&S 950 (fig. 8-1): inserir a fresa (1) tendo atenção para que as lâminas estejam viradas para a parte dianteira da máquina e bloquear com duas cavilhas (2). Adicionar o anteparo da fresa (3) e fixar também este último com uma cavilha (2). Finalmente bloquear o disco de proteção de plantas (4) com parafuso (5) e porca (6). Repetir a mesma operação para a fresa do outro lado.

Versão com outros motores (fig. 8-2): a fresa (1) está vem montada com 2 parafusos e respetivas porcas; em seguida, basta adicionar o anteparo da fresa (3) e bloqueá-lo com uma cavilha (2). Fixar o disco de proteção de plantas (4) com parafuso (5) e porca (6). Repetir a mesma operação para a fresa do outro lado. N.B. É necessário montar a cavilha como mostrado no quadro central, isto é, com a trava de proteção girada no sentido de rotação das fresas, de modo a impedir que durante o trabalho se possa abrir.

MONTAGEM DO ANTEPARO DE PROTEÇÃO DA FRESA (Fig. 8/A) Apenas para motoenxadas com fresas de 75 cm. Extrair da caixa de embalagem o anteparo de proteção da fresa (1) que já vem com os parafusos pré-montados (2). Montá-lo fazendo coincidir os parafusos (2) com as porcas (3). Repetir a mesma operação com o anteparo do outro lado da fresa.

MONTAGEM DA TRAVESSA DA RABIÇA (Fig. 8/B) Extrair do saco de acessórios as duas travessas (1) e colocá-las de modo que a posição de ambas coincida em cima e em baixo do guiador (2). Em seguida, fixá-las ao guiador fazendo passar os parafusos (3) nos dois furos (A) da travessa superior e nos furos (B) da travessa inferior. Finalmente, apertar com as porcas (4).

MONTAGEM DA COBERTURA DA RABIÇA (Fig. 8/C) Extrair da caixa de embalagem a cobertura (1). Posicioná-la fazendo encaixar as aberturas (A) na parte inferior do guiador (2). Rodar a cobertura como na figura prestando atenção para fazer coincidir a abertura (B) com a alavanca (3). A cobertura estará montada corretamente quando o gancho (C) da cobertura (1) estiver fixado no pino (D) do guiador (2).

REGULAÇÃO DOS COMANDOS (Fig. 9) Atenção! A fresa só deve começar a girar após terem sido atuados os respetivos comandos. Isto é obtido quando se intervém nos ajustes dos fios (1 MA) e (2 RM). Além disso, a alavanca (3) que comanda a marcha de sachadura deve acionar a fresa apenas depois de ter realizado metade do seu curso. Quando a alavanca (3) da marcha à frente e a alavanca (4) da marcha atrás estão no fim do curso, isto é, na posição de trabalho, as respetivas molas de carregamento (5 e 6) devem alongar-se em cerca de 8-10 mm. Se isso não ocorrer, poderá ser feita uma regulação adicional.

MARCA À FRENTE: apertar ou desapertar o regulador (7) ou (8) no fio (1).

MARCA-ATRÁS: apertar ou desapertar o regulador (9) ou (10) no fio (2).

REGULAÇÃO DO GUIADOR (Fig.10A - 10B) O guiador da motoenxada pode ser orientado tanto lateralmente como em altura. É aconselhável, antes de iniciar qualquer tipo de trabalho, regular o guiador conforme as exigências.

REGULAÇÃO LATERAL (Fig. 10A) : a orientação lateral do guiador permite que o operador não pise no terreno já sachado e não danifique a vegetação. Continuar levantando a alavanca (3) para desbloquear o guiador (2) do suporte (1). Rodar o guiador (2) para a parte desejada e abaixar a alavanca (3) para bloqueá-lo.

REGULAÇÃO EM ALTURA (Fig. 10B) : para poder desbloquear o guiador (2) é necessário rodar os manípulos (4) para os soltar. Levantar ou abaixar o guiador na posição desejada (regulação padrão da altura dos lados) e, para confirmar a posição exata, bloquear os dois manípulos.

INSTRUÇÕES DE UTILIZAÇÃO Depois das operações de montagem e regulação, a motoenxada está pronta a trabalhar.

- Regular o guiador à altura mais adequada ao trabalho a realizar. (Ver fig.10)

- Antes de arrancar o motor, controlar sempre se a máquina está em perfeitas condições de funcionamento.

- Atenção: a máquina é entregue com o motor sem óleo. O reservatório tem uma capacidade de cerca de 0,5 Kg e deve ser reabastecido até ao nível indicado.

Em todo o caso, ler sempre atentamente o manual de instruções do motor.

- Não modificar a calibração do regulador de velocidade de rotação do motor e não colocá-lo em uma condição de velocidade excessiva.

- IMPORTANTE : durante a primeira utilização da máquina é absolutamente necessário verificar se no interior da estrutura há óleo lubrificante.

Não arrancar o motor da máquina sem antes ter feito este controlo.

- Após concluir a montagem, ligar a motoenxada e controlar se, colocando o acelerador em posição de stop, o motor desliga corretamente.

- Colocação do motor em movimento (Fig.14) Abrir a torneira do combustível (se houver no motor), posicionar no START a pequena alavanca do acelerador situada no guiador (porm.1). Se o motor estiver frio, acionar o dispositivo de arranque no carburador, segurar no puxador de arranque (10) e puxar com firmeza. Após ligar o motor, recolocar, depois dos primeiros sinais de movimento, o starter na posição de repouso.

- Marcha à frente (Fig. 11) Para acionar a marcha à frente, pegar no guiador (1) e pressionar o botão de segurança (2) que impede a ativação acidental das fresas. Abaixar a alavanca (3) ao longo de todo o seu curso.

- Marcha-atrás (Fig. 12) Para acionar a alavanca de marcha-atrás, pegar no guiador (1) e pressionar o botão de segurança (2) que impede a ativação acidental das fresas. Puxar a alavanca (3) ao longo de todo o seu curso.

Esta motoenxada foi projetada para reduzir ao mínimo as emissões de vibração e ruído, no entanto, é boa norma fazer pequenos intervalos durante trabalhos muito longos. Em caso de utilização prolongada, aconselha-se o uso de proteções acústicas.

- Fim do trabalho: após terminar o trabalho, para desligar o motor, colocar a alavanca do acelerador (Fig.14 porm.1) na posição de stop.

SUBSTITUIÇÃO DE ÓLEO DA CAIXA DE MARCHAS (apenas para motores/caixas de marchas a quente) (Fig. 13)

De modo geral, deve-se substituir o óleo a cada 100 horas de trabalho. (Viscosidade do óleo SAE 80). Troca de óleo: a) Desmontar o esporão b) Soltar a tampa de rosca. - c) Colocar a máquina em posição inclinada e aspirar o óleo através de uma seringa. - d) Introduzir o óleo novo em uma quantidade de cerca 0,5 l. Para controlar o nível correto é necessário inclinar a máquina; o óleo deverá começar a sair do furo um pouco antes que a máquina toque o chão (com o ponto A). - e) Voltar a fechar a abertura de enchimento com a tampa de rosca (1).

IMPORTANTE! Para evitar a poluição dos lençóis de água, o óleo usado não deve ser despejado em esgotos ou canais de água. Depósitos para óleos usados podem ser encontrados em todos os postos de gasolina, ou então em descargas autorizadas de acordo com as normas Municipais do local de residência.

ARMAZENAMENTO E MANUTENÇÃO PERIÓDICA (Fig.15) Manter apertadas todas as porcas e os parafusos, de modo a garantir o funcionamento da máquina em condições de segurança. Controlar periodicamente o aperto do guiador (1) no suporte (2). Caso o aperto não esteja garantido, abaixar a alavanca (3) e apertar a porca (4). Um aperto correto dos componentes ajuda a reduzir as vibrações da máquina.

Esvaziar o reservatório da gasolina sempre em ambiente externo. Deixar arrefecer a máquina antes de armazená-la e, de qualquer modo, não colocá-la com gasolina no reservatório no interior de um edifício, onde os vapores podem entrar em contacto com uma chama aberta ou faísca. Para reduzir o perigo de incêndio, manter o motor, o silenciador e a zona de armazenamento da gasolina livres de folhas, erva e graxa excessiva.

DESCRIÇÃO DOS COMANDOS (Fig. 14) 1. Pequena alavanca do acelerador de mão - 2. Alavanca de comando de avanço e comando de sachadura (dispositivo de segurança) - 3. Alavanca de comando marcha-atrás - 4. Esporão para regulação de fresagem (posição única) - 5. Fresas (com anteparo) - 6. Manípulo de aperto de guiador/estrutura - 7. Guiador - 8. Roda de transferência - 9. Proteção da fresa - 10. Pega para arranque manual (dispositivo de enrolamento automático) - 11. Motor - 12. Alavanca de bloqueio/desbloqueio do guiador - 13. Suporte do guiador. - 14. Travesa.

CARACTERÍSTICAS TÉCNICAS Motor: para informações, ver a publicação específica. Transmissão Primária de correia - Secundária de corrente. A velocidade máxima de rotação da fresa é de cerca 140 rot/min. Caixa de marchas: marcha à frente ou marcha à frente + marcha atrás. Dimensões: Comprimento máximo 1,35 m. Largura máxima 0,50 m (SRC 750 G) - 0,75 m (SRC 775 RG/RB), 0,95 m (SRC 795 RB). Altura 1,00 m. Dimensões da embalagem: comprimento 80 cm - largura 53 cm - altura 69 cm.



RUÍDO AÉREO E VIBRAÇÕES Valor de pressão acústica no posto de trabalho de acordo com EN 709 $L_{eq} = 88,5$ dB(A), valor de incerteza na medida $K = \pm 0,8$ dB(A). Valor de potência acústica de acordo com En709 $L_{wa} = 96,1$ dB(A), valor de incerteza na medida $K = \pm 0,9$ dB(A). Vibrações nas rabiças de acordo com EN 709 e ISO 5349= $5,39$ m/s², valor de incerteza na medida $K = \pm 0,36$ m/s².

ACESSÓRIOS

Anteparo da proteção da fresa a 75 cm (apenas para SRC 750 G), rodas de transferência, amontoador de asas fixas, esporão regulável.

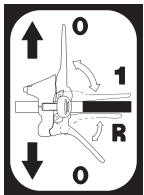
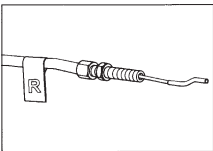

Falha	Solução
O motor não arranca	Combustível esgotado, reabastecer.
	Controlar se o acelerador esteja posicionado no START.
	Controlar se a cobertura da vela está bem inserida.
	Controlar o estado da vela e eventualmente substituir.
	Controlar se a torneira do combustível está aberta (apenas para os modelos de motor que possuem torneira).
A potência do motor diminui	Filtro de ar sujo, limpá-lo.
	Controlar se pedras ou resíduos de terra e vegetação não impedem a rotação das fresas e, se for esse o caso, removê-los.
As fresas não rodam	Regular os reguladores do cabo de transmissão.
	Controlar se as fresas estão fixadas no eixo.
Se não for possível resolver o problema, procurar a um centro de assistência autorizado.	

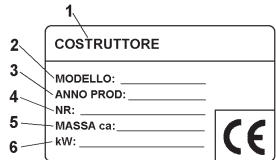
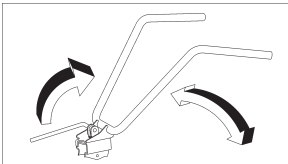
 <p>Ler o manual antes de usar a máquina - Atenção: rotação da fresa</p>	 <p>Etiqueta Marcha à frente e Marcha-atrás.</p>	 <p>Etiqueta de indicação de fio de marcha-atrás</p>  <p>Etiqueta do acelerador</p>	 <p>1 Fabricante 2 Modelo 3 Ano de fabrico 4 Número de série artigo - Ordem crescente 5 Massa 6 Potência em kW</p>  <p>Etiqueta de rotação da rabiça</p>
---	---	---	---



Allvarlig risk för maskinskötare och personer i närheten.

Kära Kund:

Tack för ditt förtroende för våra produkter som du valt att köpa. Vi hoppas du får mycket glädje av att använda våra maskiner.

Följande arbetsinstruktioner har utfärdats för att garantera dig en tillförlitlig drift från början. Om du följer informationen noggrant kommer maskinen fungera med fullständig tillfredsställelse och med en lång livslängd. Våra maskiner är testade under de svåra förhållanden innan de tas i produktion och utsätts för stränga kontinuerliga tester under olika tillverkningssteg. Denna enhet har testats i ursprungslandet av oberoende provningsmyndigheter i enlighet med strikta arbetsnormer och säkerhetsstandarder. Vid behov skall endast originalreservdelar användas för att upprätthålla garanterad funktion och säkerhetsnivå. Användaren förlorar alla anspråk som kan uppkomma, i de fall där maskinen visat sig vara utrustad med andra än originalreservdelar. Med reservation för ändringar i design och konstruktion utan föregående meddelande. För frågor eller ytterligare information och reservdelsorder måste vi informeras om det enhetsserienummer som finns på sidan av maskinen.

IDENTIFIKATION (Fig. 1)

Etiketten visar enhetens referenser och serienumret som är placerad på ramens främre sida och det visas med en pil. Obs - Ange alltid din jordfräs serienummer när du behöver teknisk service eller reservdelar.

VILLKOR OCH BEGRÄNSNINGAR FÖR ANVÄNDNING

Denna jordfräs är konstruerad och byggd för att hacka marken. Jordfräsen får endast användas med originalutrustning och reservdelar. Andra än de som beskrivs ovan är förbjudet och kommer att innebära, förutom att garantin upphävs, allvarlig risk för maskinskötaren och personer i närheten.

SÄKERHETSFÖRESKRIFTER

Obs: Innan montering och drift, läs bruksanvisningen noga. Personer som inte är förtrogna med dessa anvisningar ska inte använda maskinen.



1 - Personer som inte är bekanta med bruksanvisningen, samt barn, ungdomar under 16 år och personer som är påverkade av alkohol, droger eller läkemedel får inte använda maskinen.

2 - Enheten har utformats för att användas av endast en operatör. Den person som använder maskinen är ansvarig för eventuella olyckor med andra personer eller deras egendom. När maskinen används ska användaren se till att inga andra, särskilt barn, står i området.

3 - Innan du börjar att fräsa, ta bort eventuella främmande föremål från marken. Arbeta endast i dagsljus eller i bra belysning.



4 - Starta inte maskinen om du står framför den roterande skäraren, och inte heller i närheten av den när du arbetar. Om du drar i startrepet måste den roterande skäraren och maskinen vara stillastående (om rotation upplevs, vidta åtgärder på remmens styrmutter).



5 - Under arbetet, för skyddsändamål, rekommenderas att bära kraftiga arbetsskor och långbyxor. Var försiktig, när maskinen arbetar är risken att bli skadad i tår eller fötter verkligen hög. Spring inte när du kör med maskinen.



6 - Under transport och allt underhåll, rengöring, byta av utrustning måste motorn stängas av.



7 - Innan du lämna maskinen, stäng av motorn.



8 - Starta inte maskinen i slutna utrymmen där du riskerar inandas kolmonoxid.



9 - VARNING! Bensin är mycket brandfarligt: Fyll inte tanken i slutna utrymmen, och inte heller när motorn är på, rök inte och vara uppmärksam på bensinförlust från tanken. Vid läckage, försök inte att stänga av motorn på men flytta maskinen från området för att undvika antändning tills



bensinångorna bleknar bort. Byt ut tanklock och bensintank

10 - Håll uppmärksamhet på avgasröret. Delarna i närheten av röret kan nå 80 ° C. Byt ut defekta och/eller slitna ljuddämpare Brandrisk!

11- Använd inte jordfräs på branta sluttningar: den kan välta!. På sluttningar är det rekommenderat att arbeta på tvären, försiktighet under kursändring.

12 - Innan maskinen tas i drift, kontrollera den visuellt och se till att alla åtgärder för att förebygga olyckor fungerar. Det är absolut förbjudet att utesluta och/eller för att mixtra med dem. Byt ut slitna eller skadade delar.

13 - Om maskinen används felaktigt, och / eller reparationer utförs av icke auktoriserad teknisk personal och / eller förses med reservdelar andra än ursprungliga: annat användning än det som beskrivs ovan är förbjudet och kommer att innebära uppsägning av garanti och allt ansvar från tillverkaren avses.

SÄKERHETSFUNCTION (Fig. 14) Alla jordfräsar är försedda med en säkerhetsfunktion, som gör att transmissionen kopplas ned automatiskt när de respektive styrspakarna släpps (2 Framåtdrift - 3 Back).

ATT TÄNKA PÅ NÄR MAN ARBETAR MED EN JORDFRÄS Med motorn igång, vila skärbladen mot marken, och håll bestämt i jordfräsen, fäst sporrer i marken. Sänk kopplingshandtaget på handtaget för att låta skärbladen att tugga i marken. Jordfräsen kommer att gå framåt om skärbladen lyft något. Sporrer måste finnas kvar i marken under arbetet. Användning: Ljust eller medeltexturerat markarbete. Markarbets (hackning / bryta upp). Jordbearbetning (rensa). Plöjning i kompost eller gödsel, etc. OBS: Jordfräs är olämplig att arbeta med i jord som täcks av tjockt gräs / gräsmattor. Det är också otillrädligt att använda redskapet på stenig jord.

TRANSPORT En gaffeltruck bör användas för att förflytta maskinen. Gafflarna bör öppnas så långt som möjligt och sätts in i pallen. Vikten av maskinen anges på tillverkarskylten tillsammans med annan teknisk information.

MONTERINGS AV JORDFRÄS Om inte annat överenskommit, levereras jordfräsen demonterad och placeras i en packlåda. För montering, följ dessa steg enligt följande:

ÖVERFÖRINGSHJULET (Fig. 2 A och 2 B) Ta ur förpackningen med stödhjulet (1) och för in den i framsätet på ramen (A). Montera fjädern (2) och säkra den med brickan (3) och sprinten (4) in i hålet. Stödhjulet är i transportläge, som visas i Fig.. 2A. För att övergå till arbetsläge dra den mot stödhjulet (1) och vrid den åt höger tills det tar stopp. Se fig. 2 B. Fjäder, bricka och saxpinne kan hittas i tillbehörspåsen.

SPORRE (figur 3) Sätt in sporre (1) i motsvarighet till hålet i ramen (A). Säkra med bricka (2) och med R-stift (3) hittar du i tillbehörspåsen.

HANDTAG MONTERING (Fig. 4) : För att montera styrstång (1) på ramen utför följande steg: I det övre hålet för att passera skruven (2) i genomföringen (3) med redan i styrkablarna och sedan fast den med muttern (4). Använd de nedre spårskruvarna (5) insidan av rattarna (6) och brickorna (7). Alla dessa delar för montering styre med undantag för genomföringen (3), är närvarande i kuvert tillbehör inuti förpackningen. För att slutgiltigt montera styret (1) till motsvarande stöd (8) måste du sänka spaken (9).

MONTERING AV KONTROLLER (Fig. 5 - Fig. 6): De två kablarna är redan installerade på enheten och måste anslutas till motsvarande reglage.

FRAMÅT (bild 5) Sätt i kabeln (1) med terminalen T-spår (2) i spaken (3) förmonterad på styret. Placera den cylindriska terminalen (4) i sätet av spaken (3) och ge en fast ryckning för att låsa den. Då klämmer kabeln justeraren (5) i sätet (A) i spaken, genom att göra ett tryck nedåt.

BACK (bild 6): För in kabeln (1) märkt med R-etikett och den cylindriska terminalen i spåret (2) i spaken (3) förmonterad på styret. Placera den cylindriska terminalen (4) i den centrala sätet (A) på spaken (3) och ge en ryckning för att låsa den. Sätt sedan in tråden (5) på plats (B) i reglaget.

MONTERING AV GASREGLAGE (Fig. 7) Gasvajern redan är monterad både på motorn på insidan av gasspjällsanordningen (1). En sådan anordning är fastsatt i hålet (A) på styret med skruven (2) och låses med muttern (3).

MONTERA FRÄSANORDNING (Fig. 8) Rengör navet och axel; applicera lite fett som gör montering och avmontering enklare i framtiden. B&S 950 motormodell (fig. 8-1): sätt ditt rotatorn (1) kontrollera att knivarna har den vassa sidan mot front av maskinen och lås fast rotatorn med två stift (2) montera de extra breda pinnarna (3) och fast med 1 stift (2). Lås sedan trädskyddsdisken (4) med 1 skruv (5) och 1 mutter (6). Upprepa samma procedur på den andra sidan av maskinen. Andra motortyper (fig. 8-2): rotatorn (1) är redan monterad med 2 skruvar och samma antal muttrar så du behöver endast montera de extra breda knivarna (3) och låsa med stift (2) och fäst trädskyddsdisken (4) med skruv (5) och mutter (6). Upprepa samma procedur på den andra sidan av maskinen. N.B. = notera att det är nödvändigt att montera stiftet så som visas på bilden i mitten av sidan, t.ex., med stoppanordningen vriden i samma riktning som rotatorn vrids, för att undvika att öppnas under arbetsoperationer.

MONTERING AV SKYDD TILL ROTATIONSANORDNING (Fig. 8/A) Endast Jordfräs med cm. 75 rotator. Ta bort packboxen med utvidgningen av skyddet (1) med förmonterade skruvar (2). Montera det genom att rikta in skruvarna (2) med korgmutter (3). Upprepa samma operation med utvidgningen i den andra sidan av jordfräsen.

MONTERA TVÄRSLÅ TILL STYRE (Fig. 8/B) Ta bägge tvärslån från påsen med lösa delar (1) och placera dem med en över och en under styret (2). Fäst sedan med skruvarna (3) i de två hålen (A) i den övre ribban och in i hålen (B) i den nedre ribban slutligen dra åt med muttrarna (4).

MONTERA KÅPA TILL STYRE (Fig. 8/C) Ta ut kåpan ur förpackningen (1). Placera den passande sätena (A) på den nedre delen av styret (2). Vrid locket som i figuren (B) för att matcha med spaken (3). Locket är korrekt installerad när haken (C) i höljet (1) är kopplad till stiftet (D) hos styrstången (2).

JUSTERING AV KONTROLLER: (Fig. 9) Obs! Rotationsanordning ska endast starta efter aktivering med kontrollreglage. Detta kan åstadkommas med användning av reglage på styret (1 Framåt) 2 (Bakåt). Vidare det reglage som kontrollerar grävastigheten (3) bör starta rotationsanordning först efter det utförts halvvägs. När reglage (3) och reglage (4) halls samtidigt, t.ex. under arbete, remsträckaren för framåt drift (5 och 6) bör förlängas med 8-10 mm. Om det inte går att justera handtag enligt villkor, fortsatt till andra justeringar.

FRAMÅT: skruva för justering (7) eller (8) på tråden (1).

BAKÅT: skruva för justering (9) eller (10) på vajern (2).

JUSTERING AV HANDTAG (Fig. 10A - 10B) Jordfräsens handtag kan ställas in i bade sidled och höjlded. Innan arbetet påbörjas är det en god rutin att justera handtag efter användarens förutsättningar så att maskinen kan hanteras enkelt.

SIDOSTÄLLNING (Fig. 10A) : Sidolutningen av handtag kan hjälpa användaren att hålla sig borta från odlat jord och inte pressa ned omgivande vegetation. Lyft reglaget (3) för att låsa upp handtaget (2) från fästet (1). Vrid handtaget till önskad del och sänk reglaget (3) för att låsa det.

HÖJDINSTÄLLNING (Fig. 10B) : inför att låsa upp handtagen (2) behöver du vrida handtagen (4) för att lösgöra dem.

Höj eller sänk handtaget till önskat läge (standardinställning är enligt sidornas höjd/nivå). För att hålla dessa i rätt läge, befäst de bägge handtagen.

INSTRUKTIONER Efter montering och justeringsåtgärder är jordfräsen redo att användas.

- Justera handtaget till önskad position / höjd (se figur. 10).

- Innan du startar motorn, kontrollera noggrant att jordfräsen är i gott skick.

- OBS: jordfräsen levereras utan olja i motorn. Tanken har en kapacitet på ca 0,5 kg. och bör fyllas upp till den markerade nivån. Användare bör alltid noggrant läsa bruksanvisningen för motorn.

- Ändra inte kalibreringen av hastighetskontrollen för motorns rotationsanordning vilket kan leda till överbelastning.

VIKTIGT: vid användning av maskinen första gången är det absolut nödvändigt att kontrollera att det finns smörjolja inuti chassit. Starta inte maskinen innan denna kontroll är utförd.

- När du är helt färdig med monteringen, slå på jordfräsen och kontrollera motorn, ställ gasreglaget till stopp läget för att slå av motorn helt.

- För att slå på motorn (Fig.14): Öppna tanklocket (för motor som är utrustad så), tryck på START gasreglaget på handtaget (1). Om motorn är kall, använd handstartsanordningen, ta tag i starthandtaget (10) och dra det med kraft.

När motorn är igång, efter några knallar/smällar, sätt tillbaka starthandtaget i viloläget

- Framåtdrift (fig.11): Ta tag i handtagen (1) och tryck på säkerhetsanordningen (2) som förhindrar oavsiktlig anslutning av pinnarna. Sänk the främre reglaget (3) hela vägen.

- Backa (Fig. 12): Ta tag i handtagen (1) och tryck på säkerhetsanordningen (2) som förhindrar oavsiktlig anslutning av pinnarna. Drag backreglaget (3) hela vägen.

Denna maskin har utformats för att minimera vibrations- och ljudnivåer. Hursomhelst råder vi dig att ta en paus då och då om du har för avsikt att använda maskinen under en längre period.

- Avsluta användning: Avsluta arbetet, stäng av motorn genom att ställa gasreglaget (Fig. 14 part 1) i stoppläge.

VÄXELLÅDA OLJEBYTE (endast när motor/växellåda fungerar med hjälp av varm enhet) (Fig. 13) Som grundregel bör oljan bytas efter 100 arbetstimmar (viskositet SAE 80). För att byta olja: a) Ta bort sporrén. b) Skruva av skruvlocket. - C) Luta maskinen och fyll på olja genom en spruta. - D) Fyll på ca 0,5 l olja. Luta maskinen och kontrollera att nivån är korrekt. Oljan ska börja flöda ur hålet precis innan maskinen når marken (punkt A) - e) Ersätt påfyllningsskruvlock (1).

OBS! Spillolja får inte tömmas i avlopps nätet eller vattenverk, för att undvika förorening av vatten. De flesta verkstäder har en oljedepå för begagnad olja, eller någon annan godkänd anläggning enligt lokala bestämmelser.

FÖRVARING OCH REGELBUNDET UNDERHÅLL (Fig. 15) Var uppmärksam på att muttrar, skruvar och bultar är åtdragna för att garantera en hög driftsäkerhet. Låt maskinen kylas av innan förvaring och hursomhelst ställ inte maskinen i ett utrymme med bränsle i tanken där ångorna kan antändas av en gnista eller låga. För att minska brandrisken, håll motor, ljuddämpare området kring bränsletank ren från löv, gräs och oljiga substanser. Kontrollera regelbundet att handtaget sitter fast ordentligt (1) i sitt fäste (2). Om handtaget inte sitter fast ordentligt, dra ned reglaget (3) och dra åt muttern (4).

BESKRIVNING AV REGLAGE (Fig. 14) 1. Gasreglage - 2. Hackverktygsreglage (säkerhetsfunktion) - 3. Backreglage - 4. Tilling Jordfräs justeringssporre (ett läge) - 5. Jordfräsknivar (med förlängning) - 6. Vred Handtag/ram - 7. Handtag - 8. Transporthjul - 9. Hoe shield - 10. Utdragbart handtag (självuppdragande enhet) 11. Motor – 12. Lås/lossa reglage för handtag – 13. Handtagets fäste - 14. Tvärslå.

TEKNISK SPECIFIKATION Motor: ta del av särskild dokumentation för mer information. Transmission: primärt med rem, sekundärt med kedja. Högsta hastighet på rotation av styrrstången är ca 140 VARV/MIN. Transmission : enkelt hastighet eller enkel hastighet + backväxel. Maxlängd: 1,35 m. Maxbredd: 0,50 m (SRC 750 G) - 0,75 m (SRC 775 RG/RB), 0,95 m (SRC 795 RB). Höjd: 1,00 m. Förpackningsstorlek: längd 80 cm - bredd 53 cm - höjd 69 cm.

LJUD OCH VIBRATIONSnivå Uppmätt ljudtrycksnivå med En709, $L_{eq} = 88,5$ dB (A), med osäkerhetsvärde $K = \pm 0,8$ dB (A). Uppmätt ljudeffektnivå med En709, $L_{wa} = 96,1$ dB (A), med osäkerhetsvärde $K = \pm 0,9$ dB (A). Handtagets vibration i enlighet med EN 709 och ISO 5349. Registrerad Maxnivå = $5,39$ m/s², osäkerhetsvärde $K = \pm 0,34$ m/s².

TILLBEHÖR: Väandskiveplog och Vertikalskärare.



FEL	ÅTGÄRDA FEL
Motorn startar inte	Kontrollera bränslenivån, fyll på om nödvändigt.
	Kontrollera att startreglaget är ställt i START läge.
	Kontrollera att tändstiftsanslutning är ordentligt ansluten.
	Kontrollera tändstift och byt detta om nödvändigt.
	Kontrollera att bränsleventil står i öppet läge (endast för modeller med en sådan funktion).
Motoreffekten går ner	Luftfiltret är smutsigt – rengör detta.
	Kontrollera om någon sten jord eller vegetation hindrar rotation, rengör om nödvändigt
The tines are not rotating	Justera överföringskablarna.
	Kontrollera fasten till rotatoranordning och axel.
In case you are not able to remedy the defect/damage according to a.m. table, kontakta en auktoriserad verkstad	

<p>Läs bruksanvisningen innan du använder maskinen – Fara! Roterande knivar</p>	<p>Framåt- och backåtdrift etikett</p>	<p>Etikett för backreglage</p> <p>START</p> <p>STOP Etikett gasreglage</p>	<p>Dekal rotering av styre</p> <ol style="list-style-type: none"> 1 Tillverkare 2 Typ 3 Tillverkningsår 4 Progressive Serienummer - Stigande 5 Mass 6 Effekt i kW
---	--	---	--

Johdanto



Vakava vaara käyttäjän turvallisuudelle ja lähellä oleville henkilöille.

Hyvä asiakas,

olette hankkineet uuden laitteen. Kiitämme tuotteitamme kohtaan osoittamastanne luottamuksesta ja toivomme miellyttäviä käyttökokemuksia koneen parissa. Olemme luoneet nämä ohjeet varmistaaksemme, että koneen käyttö olisi alusta asti vaivatonta. Noudattakaa näitä ohjeita huolellisesti, ja voitte nauttia toimintansa täyttävästä ja kestävästä koneesta. Koneemme katsastetaan erittäin tarkasti ennen sarjatuotantoon siirtymistä, ja itse valmistuksen aikana ne altistuvat tiukoille tarkastuksille. Tämä antaa niin valmistajalle kuin asiakkaalle parhaan mahdollisen takuun laadukkaasta tuotteesta. Tälle koneelle on tehty alkuperämaassa tarkat, neutraalit testaukset, ja se vastaa voimassa olevia turvallisuusmääräyksiä. Tämän varmistamiseksi on ehdotonta käyttää ainoastaan alkuperäisiä varaosia. Käytettäessä ei alkuperäisiä varaosia, käyttäjän takuu mitätöityy täysin. Pidätämme oikeuden teknisiin ja valmistusta koskeviin muutoksiin. Lisätietoja ja varaosien tilausta varten pyydämme ilmoittamaan tuotenumeron ja valmistusnumeron.

Tunnistetiedot (kuva 1) Koneen tiedot ja rekisterinumeron sisältävä tarra on rungon etuosassa merkittynä nuolella. Huomio - Teknisten tukipyynnöiden tai varaosien tilauksen tapauksessa ilmoita aina kyseessä olevan puutarhajyrsimen rekisterinumero.

Käyttöehdot - Käyttörajoitukset Puutarhajyrsin on suunniteltu ja valmistettu maan kuokkimista varten. Koneetta on käytettävä ainoastaan alkuperäisten varusteiden ja varaosien kanssa. Kaikki yllä mainitusta poikkeava käyttö on laitonta; se aiheuttaa, takuun mitätöitymisen lisäksi, vakavan vaaran käyttäjälle ja lähellä oleville henkilöille.

Turvallisuusmääräykset

Huomio: lue käyttöohjeet huolellisesti ennen asennusta ja käyttöönottoa. Henkilöt, jotka eivät tunne käyttöohjeita, eivät voi käyttää konetta.

- ⚠ 1 - Koneen käyttö on kiellettyä alle 16-vuotialta sekä henkilöiltä, jotka ovat alkoholin, lääkkeiden tai huumeiden vaikutuksen alaisia.
- 2 - Kone on suunniteltu vain yhden asiantuntevan henkilön käytettäväksi.
Koneen käyttäjä on vastuussa muille henkilöille tai heidän omaisuudelleen aiheutuvista vahingoista; varmista että muut henkilöt, erityisesti lapset, pysyvät kaukana työalueelta (10 metriä).
- 3 - Poista ylimääräiset kappaleet maasta ennen jyrshintätoimintojen aloittamista. Työskentele ainoastaan päivänvalossa tai hyvässä tekovalossa.
- ⚠ 4 - On kiellettyä olla jyrsimen edessä konetta käynnistettäessä, tai lähestyä sitä koneen ollessa käynnissä. Moottorin käynnistyskäyttöä vedettäessä jyrsimien ja itse koneen on pysyttävä paikallaan (jos jyrsimet pyörivät, säädä hinnan kiristystä).
- ⚠ 5 - Paremmat turvallisuuden takaamiseksi työn aikana on käytettävä turvakengkiä ja pitkiä housuja. Ole varovainen, koska sormien tai jalkojen vahingoittumisvaara koneen ollessa käynnissä on erittäin korkea. Kävele, älä juokse, työn aikana.
- ⚠ 6 - Koneen kuljetuksen ja kaikkien huoltotoimien, puhdistuksen ja osien vaihdon aikana moottorin on oltava sammunut.
- ⚠ 7 - Poistu koneen läheltä vasta kun olet sammuttanut moottorin.
- ⚠ 8 - Älä käynnistä konetta suljetuissa tiloissa, joihin voi kerääntyä hiilidioksidin erittymiä.
- ⚠ 9 - VAROITUS Bensiini on erittäin helposti syttyvä, säilytä polttoaine asianmukaisissa säiliöissä. Älä tankkaa bensiiniä suljetuissa tiloissa tai moottorin ollessa käynnissä. Älä tupakoi ja varo polttoaineen vuotoja säiliöstä. Jos polttoainetta valuu ulos, älä yritä käynnistää moottoria, vaan siirrä kone pois altistuneelta alueelta ja vältä syytysläheteitä, kunnes bensiinin höyryt ovat haihtuneet. Aseta bensiinitankin ja -säiliön korkit takaisin asianmukaisesti. Älä avaa bensiinikorkkia moottorin ollessa käynnissä tai kun se on kuuma.
- ⚠ 10 - Varo pakokaasuputkea. Lähellä olevat osat voivat kuumeta 80°:een. Vaihda kuluneet tai vialliset äänenvaimentimet.



- 11 - Älä työskentele liian jyrkillä pinnoilla ja toimi varoen käynnin suuntaa vaihdettaessa tai vetäessäsi konetta itseäsi kohti.
- 12 - Ennen työskentelyn aloittamista suorita silmämääräinen tarkastus koneelle ja varmista, että kaikki koneessa olevat turvajärjestelmät toimivat täydellisesti. Niiden käytöstä poisto tai kopelointi on ehdottomasti kiellettyä. Vaihda voittuneet tai kuluneet terät näytekappaleisiin vakauden säilyttämiseksi.
- 13 - Kaikki väärinkäyttö, erikoistumattoman henkilöstön tekemät korjaukset tai ei alkuperäisten varaosien käyttö johtaa takuun mitätöintiin ja valmistajan vastuun raukeamiseen.

TURVALAITE (kuva 14) Kaikki puutarhajyrsimet on varustettu turvalaiteistolla. Kyseinen laite aiheuttaa voimansiirron automaattisen eston kytketyksen, kun vastaavat ohjausvivut vapautetaan (2 Vaihde eteen ja 3 Peruutusvaihte).

HUOMIOITA PUUTARHAJYRSIMELLÄ TYÖSKENTELYSTÄ Moottorin ollessa käynnissä, nojaa terät maahan ja pitäen tiukasti kiinni jyrsimestä työnä peräsin maahan. Laske etenemisvipu (kuva 14 osa 2) ohjaustangossa työntääksesi jyrsimen maaperään. Nostamalla jyrsintä hieman ohjaustangon avulla, kone liikkuu eteenpäin. Peräsimen on pysyttävä aina syvällä maassa työn aikana.

Käyttö: Kevyiden tai keskivahvojen maaperien työstö. Maan työstö (jyrsiminen/pilkkominen) Maan kuohkeuttaminen (rikkakasvien poisto), kompostin tai lannoitteiden upottaminen, jne.

Huomio: puutarhajyrsin ei sovi kiinteän ruohikon/nurmikon työstöön. Kivikkoisten maastojen työstöä ei suositella myöskään.

KULJETUS

Liikuttamiseen vaaditaan trukki. Maksimileveyteen levitetty haarukat työnnetään lavassa oleviin aukkoihin.

Koneen massa on osoitettu nimiketarrassa. Kuljetuspyörän avulla (kuva 14 osa 8) on mahdollista siirtää puutarhajyrsin käyttöalueelle kätevästi ja vaivattomasti. Ennen koneen kuljettamista, sammuta moottori.

PUUTARHAJYRSIMEN ASENNUS Puutarhajyrsin toimitetaan asiakkaalle purettuna ja pakattuna sopivaan pakkaukseen, ellei toisin sovittu. Noudata seuraavia toimenpiteitä puutarhajyrsimen asennusta varten:

Kuljetuspyörä (kuva 2, 2/A ja 2/B) Ota rengastuki ja pyörä (1) ulos laatikosta ja aseta se rungon etuosan istukkaan (A). Työnä jousi (2) rengastuen reikään ja lukitse se aluslevyllä (3) ja sokalla (4).

Kuvassa 2/A rengastuki on esitetty kuljetusasennossa.

Työasentoon siirtämiseksi vedä rengastukea (1) itseäsi kohti ja käännä sitä oikealle kunnes se lukittuu. Katso esimerkki kuvassa 2/B.

Jousi, aluslevy ja sokka ovat varustepussissa.

Kannus (kuva 3) Työnä kannus (1) rungon reikää vastaten (A). Lukitse aluslevyllä (2) ja R tangolla (3), jotka löytyvät varustepussista.

OHJAUSTANGON ASENNUS (kuva 4) Ohjaustangon (1) asentamiseksi puutarhajyrsimen runkoon toimi seuraavasti:

Ylemmässä reiässä työnä ruuvi (2) kaapelinjohtimeen (3), johon on jo sijoitettu johdot, ja lukitse se sitten mutterilla (4). Alemmassa aukossa käytä ruuveja (5) nappien (6) ja aluslevyjen (7) sisällä. Kaikki nämä ohjaustangon osat, paitsi kaapelinjohdin (3), löytyvät pakkauslaatikossa olevasta varustepussista. Laske vipu (9) ohjaustangon (1) kiinnittämiseksi lopullisesti sille tarkoitettuun kannatinoosaan (8).

OHJAUSKAAPELIEN ASENNUS (kuva 5 ja kuva 6) Tarvittavat kaksi johtoa on jo asennettu koneeseen ja ne on vain liitettävä vastaaviin vipuihin.

VAIHDE ETEEN (kuva 5) Aseta T-liittimellä varustettu johto (1) aukkoon (2) vivussa (3), joka on jo asennettu ohjaustankoon. Aseta T-liitin (4) vivun keski-istukkaan (3) ja nykäise lujasti sen lukitsemiseksi. Tämän jälkeen kiinnitä muoviliitin (5) sille tarkoitettuun paikkaan (A) vivussa, painamalla alaspäin.

PERUUTUSVAIHDE (kuva 6): Aseta johto (1), jonka tunnistaa R tarrasta ja sylinterimäisestä liittimestä, aukkoon (2) vivussa (3), joka on jo asennettu ohjaustankoon. Aseta sylinterimäinen liitin (4) keski-istukkaan (A) vivussa (3) ja nykäise lujasti sen lukitsemiseksi. Tämän jälkeen aseta johdonsäädin (5) vivussa olevaan sille tarkoitettuun paikkaan (B).

KAASUTTIMEN ASENNUS (kuva 7) Kaasutinjohto on jo asennettu moottoriin ja kaasutinlaitteen (1) sisälle.

Tämä laite on kiinnitettävä kahvan reikään (A) ruuvilla (2) ja se on lukittava mutterilla (3).

KUOKKAJYRSIMIEN ASENNUS (kuva 8) Puhdista jyrkien keskiöt ja jyrsinpidikkeen akseli; levitä pieni määrä rasvaa asennuksen ja myöhemmän jyrsimien poiston helpottamiseksi. Malli, jossa moottori B&S 950 (kuva 8-1): aseta jyrsin (1) varmistaen, että lapojen leikkaava terä on kohdistettu koneen etuosaa kohti ja lukitse kahdella tapilla (2). Lisää jyrsimen jatke (3) ja kiinnitä myös tämä tapilla (2). Kiinnitä lopuksi kasvien suojalevy (4) ruuvilla (5) ja mutterilla (6). Toista sama toimenpide toisella puolella olevaan jyrtimeen.

Mallit muilla moottoreilla (kuva 8-2): jyrsin (1) on jo asennettu kahdella ruuvilla ja kahdella mutterilla. Riittää siis asentaa jyrsimen levitys (3) ja lukita se tapilla (2). Kiinnitä kasvien suojalevy (4) ruuvilla (5) ja mutterilla (6). Toista sama toimenpide toisella puolella olevaan jyrtimeen.

HUOM. Tappi on asennettava kuten kuvattu keskiruudussa, eli turvalukitus käännettynä jyrsimien pyörintäsuuntaan, niin että se ei pysty avautumaan työn aikana.

JYRSIMEN SUOJALEVENNYKSEN ASENNUS (kuva 8/A) Vain puutarhajyrsimille, joissa 75 cm jyrsimet. Poista pakkauslaatikosta jyrsimen suojalevitys (1), johon on jo asennettu ruuvit (2). Suorita kokoonpano kohdistamalla ruuvit (2) korimuttereihin (3). Toista sama toimenpide levennykselle jyrsimen toisella puolella.

KAHVAN POIKKITANGON ASENNUS (kuva 8/B) Ota varustepussista kaksi poikkitangoa (1) ja aseta ne ohjaustangon ylä- ja alaosaan (2). Kiinnitä ne sitten ohjaustankoon asettamalla ruuvit (3) ylemmässä poikkitangossa oleviin kahteen reikään (A) ja reikiin (B) alemmassa poikkitangossa. Kiristä lopuksi muttereilla (4).

KAHVOJEN KOTELON ASENNUS (kuva 8/C) Ota kotelo (1) pakkauslaatikosta. Aseta se paikalleen kiinnittämällä istukat (A) ohjaustangon (2) alempaan osaan. Käännä koteloa kuten kuvassa varmistamalla, että istukka (B) kohdistuu vivun (3) kanssa. Kotelo on asennettu oikein, kun kotelon (1) koukku (C) on kiinnitetty ohjaustangon (2) tappiin (D).

OHJAUSTEN SÄÄTÖ (kuva 9) Huomio! Jyrsin ei saa pyöriä ennen kuin vastaavia ohjauksia on käytetty.

Tämä tapahtuu säätämällä säätöjohtoja (1 MA) ja (2 RM). Tämän lisäksi vivun (3), joka ohjaa kuokintavaihetta, on käynnistettävä jyrsin vasta kun vipu on siirtynyt puolet liikkeestään. Kun vaihde eteen-vipu (3) tai peruutusvaihteen vipu (4) ovat ääriasennossaan, eli työasennossa, vastaavien

kuormitusjousten (5 ja 6) on pidennyttävä noin 8-10 mm. Jos näin ei tapahdu on mahdollista suorittaa lisäsäätö.

VAIHDE ETEEN: kierrä säädintä (7) tai (8) johdossa (1) auki tai kiinni.

PERUUTUSVAIHDE: kierrä säädintä (9) tai (10) johdossa (2) auki tai kiinni.

OHJAUSTANGON SÄÄTÖ (kuva 10A - 10B) Puutarhajyrsimen ohjaustankoa voi säätää sivuttain ja korkeussuunnassa. On suositeltavaa säätää ohjaustanko omien vaatimusten mukaisesti ennen minkään työstön aloittamista.

SIVUTTAINEN SÄÄTÖ (kuva 10A): ohjaustangon sivuttainen säätö välttää käyttäjän tallaamasta jo muokattua maata ja vahingoittamista kasvillisuutta. Toimi nostamalla vipua (3) vapauttaaksesi ohjaustangon (2) kannattimesta (1) Käännä ohjaustankoa (2) haluttuun suuntaan ja laske vipu (3) sen lukitsemiseksi.

KORKEUDEN SÄÄTÖ (kuva 10B): ohjaustangon (2) vapauttamiseksi löysää nuppeja (4) kääntämällä. Nosta tai laske ohjaustanko haluttuun asentoon (oletussäätö laitosten korkeudella) ja vahvista haluttu asento lukitsemalla kaksi nuppia.

KÄYTTÖOHJEET Asennus- ja säätötoimenpiteiden jälkeen puutarhajyrsin on valmis käyttöön.

- Säädä ohjaustanko suoritettavalle työlle sopivimpaan asentoon. (katso kuva 10)

- Ennen moottorin käynnistämistä tarkista aina, että kone on täydellisessä toimintakunnossa.

- Huomio: kone toimitaan ilman moottorin öljyä. Säiliön kapasiteetti on noin 0,5 Kg ja se on täytettävä osoitettuun kohtaan saakka.

Joka tapauksessa lue huolellisesti moottorin ohjekirja.

- Älä muuta moottorin pyörintänopeuden säätimen kalibrointia äläkä päästä sitä ylinopeudelle.

- **TÄRKEÄÄ:** koneen ensimmäisellä käyttökerralla on ehdottoman tärkeää varmistaa, että rungon sisällä on voiteluöljyä.

Älä käynnistä konetta ennen kuin olet tarkistanut tämän.

- Kun asennus on tehty, käynnistä puutarhajyrsin ja tarkista että moottori sammuu oikeaoppisesti, kun kaasutin viedään asentoon "stop".

- Moottorin käynnistys (kuva 14) Avaa polttoainehana (moottoreissa, jotka näin varustettu), aseta ohjaustangossa sijaitseva kaasuttimen vipu asentoon START (osa 1). Jos moottori on kylmä, kytke kaasuttimen käynnistin päälle, ota kiinni käynnistyskahvasta (10) ja nykäise lujasti. Kun moottori on käynnistynyt, vie käynnistin lepoasentoon ensimmäisten kierrosten jälkeen.

- Vaihte eteen (kuva 11) Eteen vaihteen käyttöön ottamiseksi ota kiinni kahvasta (1) ja paina turvapainiketta (2), joka estää jyrsimien tahattoman liikkeen. Laske vipu (3) ääriasentoon asti.

- Vaihte taakse (kuva 12) Peruutusvaihteen tai taakse vaihteen kytkemiseksi, ota kiinni kahvasta (1) ja paina turvapainiketta (2), joka estää jyrsimien tahattoman liikkeen Vedä vipu (3) ääriasentoon saakka.

Tämä puutarhajyrsin on suunniteltu vähentämään tärinää ja meluun minimiin, on kuitenkin hyväksi tauottaa pitkäkestoiset työt. Pitkään jatkuvan työn tapauksessa suosittelemme kuulosuojaimien käyttöä.

- Työn lopetus: kun työ on lopetettu, moottorin sammuttamiseksi vie kaasutinvipu (kuva 14 osa 1) asentoon "stop".

VAIHEISTON ÖLJYNVAIHTO (vain kuumakäyville moottoreille/vaihteille) (kuva 13) Suurpiirteisesti öljy olisi vaihdettava joka 100. työtunti. (Öljyn viskositeetti SAE 80). Öljyn vaihto: a) Irrota kannus b) Löysää ruuvikorkki. - c) Aseta kone kallistettuun asentoon ja ime öljy ulos ruiskun avulla. - d) Lisää öljyä noin 0,5 l verran. Oikean määrän tarkistamiseksi konetta on kallistettava; öljyn on alettava valua reiästä vähän ennen kuin kone (kohdassa A) koskee maata. - e) Sulje täyttöaukko ruuvikorkilla (1).

TÄRKEÄÄ! Pohjaveden saastumisen estämiseksi jäteöljyä ei saa hävittää ojiin tai vesikanaviin. Jäteöljyn hävityspisteitä löytyy kaikilta bensiiniasemilta

tai paikallisista kunnallisten määräysten mukaisista jätteenkeräyspisteistä.

SÄILYTYS JA SÄÄNNÖLLINEN HUOLTO (kuva 15) Pidä kaikki mutterit, pultit ja ruuvit kiristettyinä koneen turvallisen käytön varmistamiseksi. Tarkista säännöllisesti ohjaustangon (1) kiinnitys kannatinosaan (2). Jos kiinnitys ei ole varmaa, laske vipu (3) ja kiristä mutteri (4). Osien hyvä kiinnitys vähentää koneen tärinää.

Tyhjennä bensiinitankki aina ulkotiloissa. Annan koneen jäähtyä ennen sen varastointia, ja jos tankissa on bensiiniä, älä jätä sitä rakennusten sisälle, koska höyryt voivat päästä kosketuksiin avotulen tai kipinän kanssa. Tulipalovaaran välttämiseksi pidä moottori, äänenvaimennin ja bensiinin säilytysalue vapaana ylimääräisistä lehdistä, ruohosta ja rasvasta.

OHJAUSTEN KUVAUS (kuva 14) 1. Käsikaasuttimen ohjausvipu - 2. Etenemisen ja kuokinnan ohjausvipu (turvalaite) - 3. Peruutusvaihteen ohjausvipu - 4. Kannus jyrinnän säätämiseen (yksi asento) - 5. Jyrsimet (levennyksellä) - 6. Ohjaustangon/rungon kiinnityskahva - 7. Ohjaustanko - 8. Siirtopyörä - 9. Jyrsimen suoja - 10. Narukäynnistyksen kahva (itsestään keräytyvä) - 11. Moottori - 12. Ohjaustangon lukitus-/vapautusvipu - 13. Ohjaustangon kannatin. - 14. Poikkitanko.

TEKNISET OMINAISUUDET Moottori: lisätietoja varten katso erityisopas. Voimansiirto: Ensisijainen hihnalla - Toissijainen ketjulla. Jyrsimen maksimi pyörimisnopeus on noin 140 rpm. Vaihteisto: vaihde eteen tai vaihde taakse + peruutusvaihde. Mitat: Maksimipituus 1,35 m. Maksimileveys 0,50 m (SRC 750 G) - 0,75 m (SRC 775 RG/RB), 0,95 m (SRC 795 RB). Korkeus 1,00 m. Pakkausmitat: pituus 80 cm - leveys 53 cm - korkeus 69 cm.

ILMAMELU JA TÄRINÄ Akustisen äänenpaineen arvo työpaikalla EN 709 mukaan $Leq = 88,5$ dB (A), mittauksen epävarmuusarvo $K = \pm 0,8$ dB (A). Äänitehon arvo EN 709 mukaan $Lwa = 96,1$ dB (A), mittauksen epävarmuusarvo $K = \pm 0,9$ dB(A). Kannusten tärinä EN 709 ja ISO 5349 mukaan $= 5,39$ m/s², mittauksen epävarmuusarvo $K = \pm 0,36$ m/s².

LISÄVARUSTEET

Jyrsimen suojalevennys 75 cm, (vain SRC 750 G), siirtopyörät, multausaura kiinteillä siivillä, säädettävä kannus.



Vika	Rimedio
Moottori ei käynnisty	Polttoaine lopussa, täytä tankki
	Varmista että kaasutin on asennossa START.
	Tarkista että sytytystulpan suojus on hyvin paikallaan.
	Tarkista sytytystulpan kunto ja vaihda tarvittaessa.
Moottorin teho laskee	Tarkista että polttoainehana on auki (vain moottorimalleissa, joissa hana).
	Ilmansuodatin likainen, puhdista.
Jyrsimet eivät pyöri	Tarkista etteivät kivet tai multa ja kasvillisuus jarruta jyrsimien pyörimistä, jos näin on, poista ne.
	Säädä voimansiirtokaapelin säätimet.
	Tarkista että jyrsimet on kiinnitetty akseliin.
Jos vikaan ei löydy ratkaisua, ota yhteyttä valtuutettuun asiakaspalveluun.	



Lue käyttöopas ennen koneen käyttöä - Varoitus: jyrsimen pyörintä

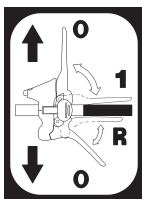

Tarra vaihde eteen ja peruutusvaihde

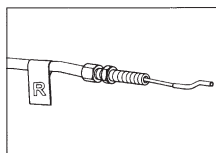

Tarra peruutusvaihteen johdon osoitus

START



STOP Tarra kaasutin

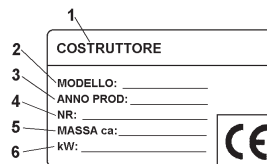

- 1 Valmistaja
- 2 Malli
- 3 Valmistusvuosi
- 4 Kappaleen sarjanumero - Progressiivinen
- 5 Massa
- 6 Teho kW

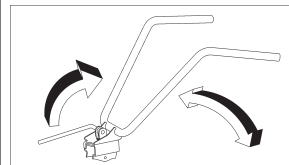

Tarra kahvojen kääntö

Indledning



Alvorlig fare for operatørens og udsatte personers sikkerhed.

Kære kunde,

De har købt et nyt udstyr. Vi takker for Deres tillid til vores produkter og ønsker Dem en behagelig brug af Deres maskine. Vi har lavet denne brugervejledning for at sikre problemfri drift fra begyndelsen. Følg disse råd omhyggeligt, så vil De have fornøjelsen af at eje en maskine, der fungerer korrekt, i lang tid. Før vores maskiner sættes i produktion, testes de under de mest strenge krav, og under den egentlige fremstilling underlægges de strenge kontroller. Dette er, for os og for Dem, den bedste garanti for, at det er et kvalitetsprodukt. Denne maskine har været udsat for strenge test af uafhængige testmyndigheder i oprindelseslandet og er i overensstemmelse med de gældende sikkerhedsnormer. For at sikre dette, må der kun bruges originale reservedele. Brugeren mister alle rettigheder til garanti, hvis der anvendes uoriginale reservedele. Med forbehold for tekniske og konstruktionsændringer. For information og bestilling af reservedele bedes man angive artiklens nummer og produktionsnummeret.

Identifikationsdata (Fig.1) skiltet med maskinens data og serienummer er på forsiden af rammen markeret med pilen. Bemærk - Angiv altid den pågældende motorfræsers serienummer ved eventuel anmodning om teknisk bistand eller ved bestilling af reservedele.

Betingelser for brug - Brugsbegrænsninger Motorfræseren er designet og fremstillet til at fræse jorden. Maskinen må udelukkende arbejde med originalt tilbehør og originale reservedele. Enhver anden brug end ovennævnte er ulovlig; udover bortfald af garantien medfører det også alvorlig fare for operatøren og udsatte personer.

Sikkerhedsbestemmelser

Giv agt: Læs brugervejledningen omhyggeligt, før montage og idriftsættelse. Personer, der ikke kender reglerne for brug af maskinen, må ikke bruge den.

- △ 1 - Brug af maskinen er forbudt for personer under 16 år og for personer, der har indtaget alkohol, medicin eller narkotika.
- △ 2 - Maskinen er designet til at blive brugt af én enkelt uddannet operatør.
Brugeren af maskinen er ansvarlig for skader på andre mennesker og deres ejendom; sørg for at andre personer, navnlig børn, er på afstand af arbejdsområdet (10 meter).
- △ 3 - Fjern fremmedlegemer fra jorden, før der fræses. Arbejd kun i dagslys eller under tilstedeværelse af en god kunstig belysning.
- △ 4 - Maskinen må ikke startes, når man står foran fræseren, og man må ikke nærme sig den, når den er i bevægelse. Når der trækkes i motorens startsnor, skal skærerne og maskinen stå stille (hvis skærerne drejer, skal man gribe ind på remstrammerens justeringsanordning).
- △ 5 - Der skal bæres robust fodtøj og lange bukser under arbejdet for større sikkerhed. Vær forsigtig, fordi der er stor fare for at skade fingre eller fødder, når maskinen er i drift. Gå under arbejdet, undlad at løbe.
- △ 6 - Motoren skal være slukket ved transport af maskinen og alle former for vedligeholdelse, rengøring og skift af tilbehør.
- △ 7 - Forlad ikke maskinen, uden at have slukket motoren først.
- △ 8 - Undlad at starte maskinen i lukkede lokaler, hvor der kan ophobes kulilte.
- △ 9 - ADVARSEL Benzinen er yderst brandfarlig, opbevar brændstoffet i særlige beholdere. Undlad at tanke brændstof i lukkede lokaler eller med tændt motor. Undlad at ryge og vær opmærksom på eventuelle brændstoftlækager fra tanken. Forsøg ikke at starte motoren i tilfælde af spild, men flyt maskinen væk fra området og undgå at skabe antændingskilder, indtil benzindampene er forsvundet. Sæt tankens og benzinbeholderens dæksler korrekt på igen. Undlad at åbne benzindækslet, når motoren er tændt, eller den er varm.



10 - Pas på udstødningsrøret. Delene i nærheden kan komme op på 80°. Udskift slidte eller defekte lyddæmpere.



11 - Undlad at arbejde på meget stejle skråninger og vær yderst forsigtig, når kørselsretningen vendes, eller når maskinen trækkes mod Dem selv.

12 - Før arbejdet med maskinen påbegyndes, skal man udføre en visuel kontrol og kontrollere, at alle sikkerhedssystemer, som den er udstyret med, fungerer korrekt. Det er strengt forbudt at udelukke eller manipulere dem. Udskift slidte eller beskadigede knive i partier for at opretholde balancen.

13 - Enhver forkert brug, reparationer udført af ukvalificeret personale eller brug af uoriginale reservedele medfører bortfald af garantien, og at fabrikanten frasiger sig ethvert ansvar.

SIKKERHEDSANORDNINGER (Fig. 14) Alle motorfræserne har en sikkerhedsanordning. Denne anordning forårsager automatisk frakobling af transmissionen, når de pågældende betjeningshåndtag slippes (2 fremkørsel og 3 bakkørsel).

BEMÆRKNINGER TIL ARBEJDET MED MOTORFRÆSERENN år motoren er startet, skal knivene anbringes på jorden, og mens der holdes godt fast i motorfræseren, sættes roret ned i jorden. Sænk fremkørselsgrebet (Fig. 14 det. 2) på styret for at lade fræseren trænge ned i jorden. Når fræseren løftes let ved hjælp af styret, bevæger motorfræseren sig fremad. roret skal forblive i jorden under arbejdet. Anvendelse: Bearbejdning af let eller medium tung jord. Bearbejdning af jord (fræsning/findeling). Rydning af jord (lugning), inkorporering af kompost eller gødning osv. Giv agt: motorfræseren er ikke egnet til at bearbejde arealer dækket med kompakt græstørv/græsplæne. Desuden frarådes brug på stenet jord.

TRANSPORT

Håndteringen skal ske med gaffeltruck. Gafflerne, der skal åbnes til det maksimalt tilladte, skal indsættes på de dertil indrettede steder på pallen. Maskinens vægt er angivet på skiltet. Ved hjælp af transporthjulet (Fig. 14 det. 8) er det muligt at bringe motorfræseren i den position, hvor den skal anvendes, praktisk og komfortabelt. Sluk motoren, før maskinen transporteres.

MONTERING AF MOTORFRÆSEREN Motorfræseren leveres, med mindre andet er aftalt, skilt ad og i en passende emballage. Monteringen af motorfræseren færdiggøres ved hjælp af følgende procedure:

Transporthjul (Fig. 2, 2/A og 2/B) Tag hjulholderen med hjul (1) ud af kassen og indsæt den i rammens forreste leje (A). Sæt fjederen (2) i, blokér den med skiven (3) og stiften (4) i hjulholderens hul.

I fig. 2/A er hjulholderen vist i transportposition.

Der skiftes til arbejdsposition ved at trække hjulholderen (1) mod sig og dreje mod højre, indtil den blokerer. Se fig. 2/B.

Fjederen, skiven og stiften ligger i posen med tilbehør.

Spore (Fig. 3) Indsæt sporen (1) i hullet i rammen (A). Fastgør med skiven (2) og med R-clipsen (3), som ligger i posen med tilbehør.

MONTERING AF STYR (Fig. 4) Styret (1) monteres på motorfræserens ramme på følgende måde:

Sæt skruen (2) ind i kabelforskrningen (3) i det øverste hul, hvor kablerne allerede er indsat, og fastgør den med møtrikken (4). Drej skrueerne (5) inde i knopperne (6) og skiverne (7) i den nedre spalte. Alle disse dele til monteringen af styret, bortset fra kabelforskrningen (3), findes i posen med tilbehør

i kassen. For at fastgøre styret (1) permanent til dets leje (8) skal grebet (9) sænkes.

MONTERING AF STYREKABLER (Fig. 5 og Fig. 6) De to kabler er allerede monteret på maskinen, og de skal tilsluttes de respektive håndtag.

GEAR FREM (Fig. 5) Indsæt ledningen (1) med den T-formede terminal i spalten (2) på grebet (3), der er formonteret på styret. Placér den T-formede terminal (4) i grebets midterste leje (3) og fastgør den med et fast ryk. Sæt efterfølgende plastterminalen (5) ind i det særlige leje (A) på grebet ved at trykke nedad.

BAKGEAR (Fig. 6): Sæt ledningen (1), der er mærket med mærkaten R og med den cylindriske terminal, ind i spalten (2) på grebet (3), der er formonteret på styret. Placér den cylindriske terminal (4) i det midterste leje (A) på grebet (3) og fastgør den med et fast ryk. Indsæt derefter ledningens justeringsanordning (5) i det særlige leje (B) på grebet.

MONTERING AF GASHÅNDTAG (Fig. 7) Gashåndtagets ledning er allerede monteret både på motoren og inde i gashåndtaget (1). Denne anordning skal fastgøres i hullet (A) på styrestangen med skruen (2) og blokeres med møtrikken (3).

MONTERING AF HYPPEJERN (Fig. 8) Rens skærenes nav og skærholderakslen; smør en lille mængde fedt på for at gøre det nemmere at montere og senere fjerne skærene. Version med B&S 950 motor (fig. 8-1): indsæt skæret (1) og sørg for at knivenes skær vender mod maskinens forende og fastgør med to stifter (2). Sæt fræserudvidelsen (3) på og fastgør også denne med en stift (2). Fastgør endelig plantebeskyttelsespladen (4) med skrue (5) og møtrik (6). Gentag samme handling for skæret på den anden side.

Version med andre motorer (fig. 8-2): skæret (1) har allerede 2 stk. skruer og tilsvarende møtrikker monteret, så man skal kun indsætte fræserudvidelsen (3) og fastgøre den med en stift (2). Fastgør plantebeskyttelsespladen (4) med skrue (5) og møtrik (6). Gentag samme handling for skæret på den anden side.

N.B. Stiften skal monteres som vist på det midterste billede, dvs. med sikkerhedslåsen drejet i skærenes rotationsretning, for at forhindre at den kan åbne sig under arbejdet.

MONTERING AF UDVIDELSEN AF FRÆSERSKÆRMEN (Fig. 8/A) Kun for motorfræsere med skær på cm. 75. Tag udvidelsen af fræsereskærmen (1) med skrue for monteret (2) ud af kassen. Monter den ved at sætte skrue (2) ind i clipsmøtrikkerne (3). Gentag handlingen med udvidelsen på fræsersens anden side.

MONTERING AF TVÆRESTANG PÅ STYRESTANG (Fig. 8/B) Tag de to tværestænger (1) ud af posen med tilbehør og anbring dem så de passer én over og én under styret (2). Fastgør dem derefter til styret ved at stikke skrue (3) ind i de to huller (A) på den øverste tværestang og i hullerne (B) på den nederste tværestang. Stram til sidst med møtrikkerne (4).

MONTERING AF HJELM PÅ STYRESTANG (Fig. 8/C) Tag hjelmen (1) ud af kassen. Anbring den ved at sætte lejerne (A) ind på den nederste del af styret (2). Drej hjelmen som i figuren og vær omhyggelig med at tilpasse lejet (B) til grebet (3). Hjelmen er monteret korrekt, når kroge (C) på hjelmen (1) er fastgjort til tappen (D) på styret (2).

FINJUSTERING AF BETJENINGERNE (Fig. 9) Giv agt! Skærene må ikke begynde at dreje, før de pågældende betjeningsanordninger er blevet betjent. Dette opnås ved hjælp af ledningernes justeringsanordninger (1 MA) og (2 RM). Desuden skal grebet (3), der styrer fræserfremdriften, kun starte fræsere, efter at det er blevet trykket halvt ind. Når grebet (3) for kørsel frem og grebet (4) for bak er ved endestop, dvs. i arbejdsposition, skal de respektive belastningsfjedre (5 og 6) strækkes med cirka 8-10 mm. Sker dette ikke, kan der foretages en yderligere finjustering.

GEAR FREM: stram eller løsn justeringsanordningen (7) eller (8) på ledningen (1).

BAKGEAR: stram eller løsn justeringsanordningen (9) eller (10) på ledningen (2).

JUSTERING AF STYR (Fig.10A - 10B) Motorfræsere styret kan justeres både sideværts og i højden. Det anbefales at justere styret, så det passer til ens behov, før der indledes nogen form for arbejde.

SIDEVÆRTS JUSTERING (Fig. 10A): sideværts indstilling af styret giver operatøren mulighed for at undgå at træde på den fræsede jord og at beskadige vegetationen. Det gøres ved at løfte grebet (3) for at frigøre styret (2) fra lejet(1). Drej styret (2) tilden ønskede side og sænk grebet (3) for at blokere det.

JUSTERING I HØJDEN (Fig. 10B) : for at kunne frigøre styret (2) skal knopperne (4) drejes for at løsne dem. Hæv eller sænk styret til den ønskede position (standardjustering er højden af hofterne) og fastgør de to knopper for at bekræfte den nøjagtige placering.

BRUGERVEJLEDNING Efter monteringen og justeringen er motorfræsere klar til at arbejde.

- Justér styret til den højde, der passer bedst til arbejdet, som skal udføres. (Se fig.10)

- Før motoren startes, skal det altid kontrolleres, at maskinen er i perfekt stand.

- Giv agt: maskinen leveres uden olie i motoren. Tanken har en kapacitet på cirka 0,5 kg og skal fyldes til det angivne niveau.

Læs under alle omstændigheder altid brugsanvisningen for motoren omhyggeligt.

- Kalibreringen af motorens rotationshastighedsregulator må ikke ændres, og den må ikke nå op på overhastighed.

- VIGTIGT: det er strengt nødvendigt at kontrollere, at der er smørelolie inde i rammen ved første brug af maskinen.

Undlad at starte maskinen uden først at have kontrolleret dette.

- Når monteringen er afsluttet, tændes motorfræsere, og det kontrolleres, at motoren slukker korrekt, hvis gashåndtaget sættes i stop-position.

- Starte motoren (Fig.14) Åbn brændstofhanen (på de motorer hvor en sådan findes), sæt gashåndtaget på styret på START (det.1). Hvis motoren er kold, skal chokeren på karburatoren aktiveres, tag fat i starthåndtaget (10) og træk energisk. Sæt chokeren tilbage i hvileposition efter de første gnister, når motoren er startet.

- Gear frem (Fig. 11) Tag fat i styret (1) og tryk på sikkerhedsknappen (2), der forhindrer utilsigtet indkobling af skærene for at aktivere fremkørselsgearet. Sænk grebet (3) helt.

- Gear bak (Fig. 12) Tag fat i styret (1) og tryk på sikkerhedsknappen (2), der forhindrer utilsigtet indkobling af skærene, for at aktivere baggearsgrebet eller bakkørsel. Træk grebet (3) helt ind.

Denne motorfræser er designet til at minimere udsendelse af støj og vibrationer, men det er alligevel en god idé at holde små pauser under længerevarende arbejde. Ved længerevarende brug anbefales det at bruge høreværn.

- Ved afslutning af arbejdet : når arbejdet er afsluttet, sættes gashåndtaget (Fig.14 det.1) i stopposition for at standse motoren.

OLIESKIFT I GEARET (kun for varm motor/gear) (Fig. 13) Som hovedregel skal olien skiftes hver 100. arbejdstime. (Olieviskositet SAE 80). Olieskift: a) Afmonter sporen b) Løsn skruelåget. - c) Anbring maskinen på skrå og sug olien ud med en sprøjte. - d) Fyld cirka 0,5 l ny olie

på. Det korrekte niveau kontrolleres ved at vippe maskinen; olien skal begynde at løbe ud, lige før maskinen (med punktet A) rører jorden. - e) Luk påfyldningshullet med skruedækslet (1).

VIGTIGT! For at undgå forurening af grundvandet, må den gamle olie ikke smides ud i kloaker eller vandkanaler. Spildolie kan afleveres på benzintanke eller på autoriserede genbrugspladser afhængigt af bestemmelserne i hjemkommunen.

OPLAGRING OG RUTINEMÆSSIG VEDLIGEHOLDELSE (Fig.15) Hold alle møtrikker, bolte og skruer strammede for at sikre sikker drift af maskinen. Kontrollér jævnligt styrets (1) tilspænding til lejet (2). Sænk grebet (3) og løs møtrikken (4), hvis tilspændingen ikke er garanteret. En korrekt stramning af komponenterne hjælper med at reducere maskinens vibrationer.

Tøm altid benzintanken udendørs. Lad maskinen køle af, før den oplagres og undlad at opbevare den med benzin i tanken inde i en bygning, hvor dampene kan nå åben ild eller en gnist. Hold motoren, lyddæmperen og området, hvor benzinen opbevares, fri for blade, græs og overskydende fedt for at mindske risikoen for brand.

BESKRIVELSE AF BETJENINGSANORDNINGERNE (Fig. 14) 1. Manuelt gashåndtag - 2. Fremkørsels- og fræserbetjeningsgreb (sikkerhedsanordning) - 3. Bakbetjeningsgreb - 4. Spore for justering af fræsning (eneste position) - 5. Skær (med udvidelse) - 6. Knop for stramning af styr/ramme - 7. Styr - 8. Transporthjul - 9. Fræserskærm - 10. Håndtag til trækstart (selvoptrækkende anordning) - 11. Motor - 12. Greb til at fastgøre/ frigøre styr - 13. Styrleje. - 14. Tværstang

TEKNISKE SPECIFIKATIONER Motor: se den specifikke publikation for oplysninger. Transmission: Primær med rem – Sekundær med kæde. Fræsersens maksimale omdrejningshastighed er på cirka 140 omdrejninger/min. Gear: fremkørselsgear eller fremkørselsgear + baggear. Mål: Maksimal længde 1,35 m. Maksimal bredde 0,50 m (SRC 750 G), 0,75 m (SRC 775 RG/RB), 0,95 m (SRC 795 RB). Højde 1,00 m. Emballagens mål: længde 80 cm - bredde 53 cm - højde 69 cm.

LUFTBÅREN STØJ OG VIBRATIONER Værdi af lydtrykket på arbejdspladsen i henhold til EN 709 $L_{eq} = 88,5$ dB(A), værdi af målingsusikkerheden $K = \pm 0,8$ dB(A). Værdi af akustisk effekt i henhold til En709 $L_{wa} = 96,1$ dB(A), værdi af målingsusikkerheden $K = \pm 0,9$ dB(A). Vibrationer ved styrestængerne i henhold til EN 709 og ISO 5349= $5,39$ m/s², værdi af målingsusikkerheden $K = \pm 0,36$ m/s².

TILBEHØR

Udvidelse af fræserskærm ved 75 cm, (kun for SRC 750 G), transporthjul, hyppetallerken med faste skiver, justerbar styrestang.



Fejl	Afhjælpning
Motoren starter ikke	Ingen brændstof, tank op.
	Kontrollér, at gashåndtaget står på START.
	Kontrollér, at tændrøret er korrekt indsat.
	Kontrollér tændrørets tilstand og udskift det eventuelt.
Motoreffekten falder	Kontrollér, at brændstofhanen er åben (kun for motormodeller, der har en hane).
	Luftfilteret er snavset, rens det.
Skærene drejer ikke	Kontrollér, at sten eller rester af jord eller vegetation ikke bremser skærenes rotation og fjern dem i så tilfælde.
	Justér transmissionskablets justeringsanordninger.
	Kontrollér, at skærene er fastgjort til akslen.
Kontakt et autoriseret servicecenter, hvis det ikke lykkes at afhjælpe fejlen.	



Læs manualen før du bruger maskinen - Advarsel: roterende fræser

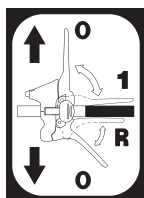

Mærkat for gear frem og bak.

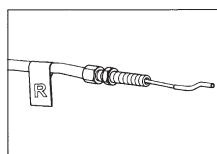

Mærkat for indikation af bakledning

START



STOP Mærkat for speeder

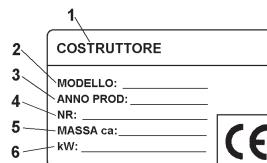

- 1** Fabrikant
- 2** Model
- 3** Fremstillingsår
- 4** Vareserienummer – Fortløbende
- 5** Vægt
- 6** Effekt i kW

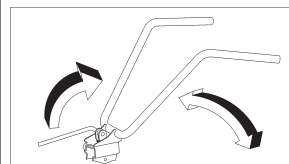

Mærkat for rotation af styrestang

Introduksjon



Alvorlig fare for sikkerheten til operatøren og utsatte personer.

Kjære kunde,









Du har kjøpt et nytt redskap. Vi takker deg for tilliten gitt våre produkter og vi ønsker deg en bekvem bruk av maskinen. Vi har utformet disse bruksanvisningene for å sikre en problemfri drift helt fra start. Følg disse rådene nøye og dere vil ha en maskin som fungerer som den skal i lang tid fremover. Før de ble fremstilt i serie, blir våre maskiner testet meget nøye og under selve produksjonsprosessen, er de underlagt strenge kontroller. Dette utgjør både for oss og dere, den beste garanti for et produkt av kvalitet. Denne maskinen har vært gjenstand for strenge nøytrale tester i opprinnelseslandet, og oppfyller gjeldende sikkerhetsforskrifter. For å garantere dette, er det nødvendig å bruke kun originale reservedeler. Bruker taper alle garantirettigheter dersom det gjøres bruk av reservedeler som ikke er originale. Med forbehold om tekniske og konstruksjonsmessige endringer. For informasjon og bestilling av reservedeler, bes det om å oppgi artikkelnummer og produksjonsnummer.

Opplysninger for identifikasjon (Fig.1) Etiketten med maskindata og serienummer befinner seg på forsiden av rammen merket med en pil. Merknad - Ved eventuelle forespørsler om teknisk assistanse eller bestillinger av reservedeler, oppgi alltid serienummeret på jordfreseren.

Vilkår for bruk - Begrensninger for bruk Jordfreseren er utformet og produsert for pløying av jord. Maskinen skal kun arbeide med utstyr og reservedeler som er originale. Bruk som avviker fra det som er beskrevet ovenfor er ulovlig; dette medfører opphevelse av garantien, samt alvorlig fare for brukeren og utsatte personer.

Sikkerhetsregler

Vær oppmerksom: før montering og igangsetting skal bruksanvisningen leses nøye. Personer som ikke har kjennskap til bruksreglene, skal ikke bruke maskinen.

-  1 - Bruk av maskinen er forbudt for personer under 16 år og personer som har inntatt alkohol, narkotika eller medisiner.
- 2 - Maskinen er utformet for bruk av en opplært operatør.
Bruker av apparatet er ansvarlig for skader på andre personer og deres eiendommer; kontroller at andre personer, særskilt barn, holdes unna arbeidsområdet (10 meter).
-  3 - Fjern fremmedlegemer fra jorden før freseoperasjoner startes. Arbeid kun i dagslys eller med god kunstig belysning.
-  4 - Ikke sett i gang maskinen dersom man befinner seg foran freseren. Ikke nærme seg maskinen når den er i drift. Når det trekkes i startsnoren på motoren, skal både fresene og selve maskinen være stillestående (dersom fresebladene roterer, bruk justeringsanordningen på beltestrammeren).
-  5 - For ytterligere beskyttelse skal robust fottøy og lange bukser ikles under arbeidet. Vær oppmerksom ettersom risikoen for skade på fingre eller føtter når maskinen er i drift, er meget høy. Gå, ikke løp, under arbeidet.
-  6 - Under transport av maskinen og vedlikehold, rengjøring, bytte av utstyr, skal motoren være avslått.
-  7 - Ikke forlat maskinen før motoren er slått av.
-  8 - Ikke start maskinen i lukkede lokaler der det kan akkumuleres utdunsting av karbon.
-  9 - ADVARSEL Bensin er svært brannfarlig, oppbevar drivstoff i egnede beholdere. Ikke fyll på bensin i lukkede rom eller med motoren i gang. Ikke røyk og vær oppmerksom på lekkasje av drivstoff fra tanken. Ved lekkasje skal det ikke gjøres forsøk på å sette igang motoren, men maskinen skal holdes unna det involverte området for å unngå at det oppstår antennelseskilder før bensindampen er fordrevet. Sett på loddene



til tanken og beholderen for bensin på korrekt måte. Ikke åpne bensinlokket med påslått motor eller når den er varm.

10 - Vær oppmerksom på avløpsrøret. Delene i nærheten kan komme opp i 80°. Skift ut slitte eller defekte lydempere.

11 - Ikke arbeid i meget bratte bakker og vær meget aktsom ved bytte av kjøreretning eller når maskinen trekkes mot deg.

12 - Før arbeidet med maskinen startes, utfør en visuell inspeksjon og sjekk at alle sikkerhetssystem som maskinen er utstyrt med, fungerer optimalt. Det er strengt forbudt å fjerne eller manipulere disse. Skift ut ødelagte eller slitte blader for prøveparti for å opprettholde balansen.

13 - Gal bruk, reparasjoner utført av personale som ikke er fagopplært eller bruk av reservedeler som ikke er originale, medfører opphevelse av garantien og produsenten fraskriver seg ethvert ansvar.

SIKKERHETSANORDNINGER (Fig. 14) Alle jordfresere er utstyrt med sikkerhetsanordninger. Nevnte anordning forårsaker automatisk utkobling av transmisjonen når kontrollspakene slippes (2 kjørsel fremover og 3 revers).

MERKNADER VEDRØRENDE ARBEIDE MED JORDFRESEREN Med igangsatt motor, støtt knivene på jorden og mens jordfreseren holdes stabilt, sett trekkestangen i bakken. Senk fremdriftsspaken (Fig. 14 detalj 2) på styrehåndtaket for å penetrere freseren i bakken. Ved å heve freseren noe ved hjelp av styrehåndtaket, beveges jordfreseren fremover. Trekkstangen skal alltid være stukket ned i jorden under arbeidet.

Anvendelse: Bearbeidelse av jord av lett eller middels tyngde. Bearbeidelse av jord (fresing/knusing). Jordbunnsbearbeiding (luking), blanding av kompost eller gjødsel, osv.

Vær oppmerksom: jordfreseren er ikke egnet for bearbeidelse av jord dekket med kompakt torv/gressplen. Det frarådes bruk på steinrik jord.

TRANSPORT

For håndtering skal det brukes gaffeltruck. Gaflene, utvidet til det maksimalt tillatte, skal settes inn i de anordnede feltene på pallen.

Maskinens masse er angitt på merkeetiketten. Ved hjelp av overføringshjulet (Fig. 14 detalj 8) er det mulig å bringe jordfreseren i driftsposisjon på en praktisk og bekvem måte. Før maskinen transporteres, slå av motoren.

MONTERING AV JORDFRESEREN Jordfreseren leveres til destinasjon, med mindre annet er avtalt, demontert og lagt i egnet emballasje.

For å fullføre monteringen av jordfreseren, følg denne prosedyren:

Overføringshjul (Fig. 2, 2/A og 2/B) Ta ut hjulstøtten med hjul (1) fra emballasjeeksen og sett det inn i det fremre setet i ramme (A). Monter fjær (2) og lås den med skive (3) og låsesplint (4) i hullet på hjulstøtten.

I fig 2/A fremvises hjulstøtten i transportposisjon.

For å gå over i arbeidsposisjon, trekk hjulstøtte (1) mot deg og drei den mot høyre helt til den låses. Se det som angis i fig. 2/B.

Fjæren, skiven og låsesplinten er å finne i posen med tilbehør.

Spore (Fig. 3) Sett spore (1) i samsvar med hullet på ramme (A). Lås med skive (2) og med nål (3) som finnes i posen med tilbehør.

MONTERING STYREHÅNDTAK (Fig. 4) For å montere styrehåndtak (1) på rammen til jordfreseren, utfør følgende prosedyre:

I det øvre hullet la skruer (2) passere i ledningshylse (3) der det allerede er satt inn kabler og lås den deretter med mutter (4). I det nedre sporet bruk skruer (5) på innsiden av knott (6) og skiver (7). Alle disse delene for monteringen av styrehåndtaket, unntatt ledningshylsen (3), finnes i posen med tilbehør i emballasjeeksen. For å feste styrehåndtak (1) til støtte (8) må spak (9) senkes.

MONTERING KONTROLLKABLER (Fig. 5 og Fig. 6) De to kablene er allerede montert på maskinen og de må kobles til respektive spaker.

KJØRSEL FREMOVER (Fig. 5) Sett ledning (1) med T-klemme i spor (2) på spak (3) forhåndsmontert på styrehåndtaket. Plasser T-klemme (4) i midtsetet på spak (3) og utfør et fast rykk for å låse den. Sett plastikk-klemme (5) i sete (A) på spaken og trykk nedover.

KJØRSEL I REVERS (Fig. 6): Sett inn ledning (1) merket med etikett R og med den sylindriske terminalen i spor (2) på spak (3) forhåndsmontert på styret. Plasser den sylindriske terminalen (4) i midtsetet (A) på spak (3) og utfør et fast rykk for å låse den. Sett deretter justeringsanordningen til ledning (5) i hull (B) på spaken.

MONTERING AKSELERATOR (Fig. 7) Akselerator-ledningen er allerede montert på både motoren og på innsiden av akselerator-anordning (1). Anordningen festes i hull (A) på styrestang med skruer (2) og låses med mutter (3).

MONTERING AV JORDFRESERE (Fig. 8) Rengjør navene på fresene og frese-akselen; smør en liten mengde fett for å forenkle monteringen og senere fjerning av fresene. Versjon med motor B&S 950 (fig. 8-1): sett inn freser (1) og kontroller av knivene har sliping vendt mot fronten av maskinen og fest med to stifter (2). Tilføy frese-utvidelse (3) og fest denne med en stift (2). Lås plantevern-skive (4) med skruer (5) og mutter (6). Gjenta samme operasjon for freseren på den andre siden.

Versjon med andre motorer (fig. 8-2): freser (1) er ferdig montert med 2 skruer og like mange muttere, det er derfor kun nødvendig å tilføy frese-utvidelse (3) og låse den med en bolt (2). Fest plantevern-skive (4) med skruer (5) og mutter (6). Gjenta samme operasjon for freseren på den andre siden. N.B. Det er nødvendig å montere stiften som fremvist i den midtre firkanten, det vil si med sikkerhetslåsen dreid i rotasjonsretningen til fresene og slik at den ikke kan åpnes under arbeide.

MONTERING UTVIDELSE FRESE-VERN (Fig. 8/A) Kun for jordfresere med freser på cm. 75. Ta ut av esken emballasje utvidelse frese-vern (1) med forhåndsmonterte skruer (2). Monter den ved å sammenfalle skruer (2) og burmuttere (3) med hverandre. Gjenta samme operasjon med utvidelse fra den andre siden av freseren.

MONTERING TVERRSTANG STYRE (Fig. 8/B) Ta de to tverrstengene (1) ut av tilbehørsposen og plasser dem ved å få de til å passe med en over og en under styrehåndtak (2). Feste de deretter til denne ved å la skruene (3) passere gjennom de to hullene (A) på den øvre tverrstangen og i hullene (B) på den nedre tverrstangen. Stram deretter med muttere (4).

MONTERING STYRE-PANSER (Fig. 8/C) Ta panser (1) ut av emballasjeeksen. Plasser den ved å integrere seter (A) på den nedre delen av styrehåndtak (2). Drei panseret som i figuren og få sete (B) til å passe med spak (3). Panseret er montert på korrekt måte når krok (C) på panser (1) er festet til tapp (D) på håndtak (2).

JUSTERING AV KONTROLLER (Fig. 9) Vær oppmerksom! Freser skal ikke begynne å dreie før det har blitt utført aktivitet på de respektive kontrollene.

Dette oppnås ved å bruke justeringsanordningene på ledningene (1 MA) og (2 RM). Spak (3) som kontrollerer pløye-hastigheten, skal igangsette freseren kun etter å ha gjennomført halvparten av egen slaglengde. Når spak (3) for kjørsel fremover og spak (4) for revers er i grenseposisjon, det

vil si i arbeidsposisjon, skal de respektive belastningsfjærer (5 og 6) forlenges med ca. 8-10 mm. Dersom dette ikke forekommer er det mulig å utføre en ytterligere justering.

KJØRSEL FREMVER: skru til eller løsne justering (7) eller (8) på ledning (1).

KJØRSEL I REVERS: skru til eller løsne justering (9) eller (10) på ledning (2).

JUSTERING STYREHÅNDTAK (Fig.10A - 10B) Håndtaket på jordfreseren kan orienteres på både sideveis og i høyden. Det anbefales å justere styrehåndtaket etter eget behov, før arbeid startes.

SIDEJUSTERING (Fig. 10A) : sideorienteringen til styrehåndtaket gjør det mulig for operatøren å ikke trække på bakken som allerede er pløyd og unngår skade på vegetasjonen. Hev spak (3) for å frigjøre styrehåndtak (2) fra støtte (1). Drei styrehåndtak (2) til ønsket side og senk spak (3) for å låse den.

HØYDEJUSTERING (Fig. 10B) : for å kunne frigjøre styrehåndtak (2) er det nødvendig å dreie knotter (4) for å løsne dem. Hev eller senk styrehåndtaket i ønsket posisjon (standard justering av høyden på sidene) og for å bekrefte eksakt posisjon, lås de to knottene.

BRUKSANVISNING Etter montering og justering er jordfreseren klar til bruk.

- Juster styrehåndtaket til den høyde som er mest egnet til arbeidet som skal utføres. (Se fig.10)

- Før motoren settes i gang kontroller alltid at maskinen er i perfekt stand.

- Vær oppmerksom: maskinen leveres med motor uten olje. Tanken har en kapasitet på ca. 0,5 Kg og skal fylles opp til angitt nivå.

Les bruksanvisningen for motoren nøye.

- Ikke endre kalibreringen av rotasjonshastigheten til motoren, og ikke bring denne i en tilstand med over-hastighet.

- VIKTIG: ved første gangs bruk av maskinen er det helt nødvendig å kontrollere at det på innsiden av rammen finnes smøreolje.

Ikke sett i gang maskinen før denne kontrollen er utført.

- Slå på jordfreseren når monteringen er gjennomført og sjekk at, ved å bringe akseleratoren i stopp-posisjon, motoren slås av på korrekt måte.

- Igangsetting av motor (Fig.14) Åpne drivstoffkranen (for motorer som har dette) og plasser akselerator-spaken på håndtaket (detalj 1) på START. Dersom motoren er kald, aktiver startmotoren på forgasseren, ta tak i starthåndtaket (10) og trekk energisk. Når motor er startet, etter de første knallene, er startmotoren i hvileposisjon.

- Kjørsel fremover (Fig. 11) For å aktivere drift fremover grip styrehåndtak (1) trykk på sikkerhetsknapp (2) som hindrer utilsiktet kobling av fresene. Senk spak (3) for hele dens slaglengde.

- Kjørsel bakover (Fig. 12) For aktivere spaken for drift i revers eller kjørsel bakover, grip styrehåndtak (1) trykk på sikkerhetsknapp (2) som hindrer utilsiktet kobling av fresene. Trekk spak (3) for hele dens slaglengde.

Denne jordfreseren er utformet for å redusere utslipp av støy og vibrasjoner til et minimum, men det er likevel anbefalt å avbryte langvarig arbeid med små pauser. Ved langvarig bruk anbefales hørselvern.

- Etter arbeide : ved avsluttet arbeide, for å slå av motoren, sett akselerator-spak (Fig.14 detalj 1) i stopp-posisjon.

UTSKIFTING OLJE (kun for varme motorer/gir) (Fig. 13) I prinsippet bør olje skiftes hver 100. driftstime. (Olje-viskositet SAE 80). Oljeskift: a) demontere spore b) Løsne skrulokket. - c) Plasser maskinen i en hellende stilling og sug opp oljen ved hjelp av en sprøyte. - d) Fyll på ny olje i en mengde på ca. 0,5 l. For å kontrollere det riktige nivået er det nødvendig å skråne maskinen; oljen skal begynne å komme ut av hullet rett før maskinen (med punkt A) berører bakken. - e) Lukk tankehullet med skruelukk (1).

VIKTIG! For å unngå forurensning av vannførende jordlag, skal den gamle oljen ikke kastes ut i avløp eller vannkanaler. Innlevering av gammel olje kan gjøres på alle bensinstasjoner eller på godkjente søppelfyllinger i samsvar med regelverket i bostedskommune.

OPPBEVARING OG PERIODISK VEDLIKEHOLD (Fig.15) Alle muttere, bolter og skruer skal holdes tilstrammet for å sikre en sikker drift av maskinen. Kontroller periodisk tilstrammingen av styrehåndtak (1) til støtte (2). Dersom tilstramming ikke er fullgod, senk spak (3) og skru til mutter (4). En korrekt tilstramming av delene bidrar til å redusere vibrasjoner på maskinen.

Tøm alltid bensintanken ute. La maskinen kjøles ned før den lagres og bensin skal ikke finnes i tanken ved oppbevaring inne i en bygning, der gasser kan nå åpen flamme eller gnist. For å redusere brannfare, hold motor, lyddemper og lagringsplass for bensin fri for løv, gress og overflødig fett.

BESKRIVELSE AV KONTROLLENE (Fig. 14) 1. Kontrollspak håndgass - 2. Kontrollspak for fremdrift og kontroll av pløying (sikkerhetsanordning) - 3. Kontrollspak revers kjørsel - 4. Spore for justering av fresing (enkelstilling) - 5. Fresere (med utvidelse) - 6. Strammeknott styrehåndtak/ramme - 7. Styrehåndtak - 8. Overføringshjul - 9. Frese-vern - 10. Håndtak for trekk-start (selv-omsluttende anordning) - 11. Motor - 12. Spak låsing/frigjøring av styrehåndtak. Støtte til styrehåndtak. - 14. Tverrstang

TEKNISKE SPESIFIKASJONER Motor: for informasjon se spesifikk publikasjon. Transmisjon: Primær med belte - Sekundær med kjeder. Maksimal rotasjonshastighet på freser er på 140 omdreininger/min. ca. Gir: kjørsel fremover eller kjørsel fremover + revers. Dimensjoner: Maksimal lengde 1,35 m. Maksimal bredde 0,50 m (SRC 750 G), 0,75 m (SRC 775 RG/RB), 0,95 m (SRC 795 RB). Høyde 1,00 m. Emballasjedimensjoner: lengde 80 cm - bredde 53 cm - høyde 69 cm.



LUFTBÅREN LYD OG VIBRASJONER Verdi på lydtrykk på arbeidsplass i henhold til EN 709 $L_{eq} = 88,5$ dB(A), usikkerhetsverdi på måling $K = \pm 0,8$ dB(A). Verdi på akustisk effekt i henhold til EN709 $L_{wa} = 96,1$ dB(A), usikkerhetsverdi på måling $K = \pm 0,9$ dB(A). Vibrasjon på styrehåndtak i henhold til EN 709 og ISO 5349 = $5,39$ m/s², usikkerhetsverdi på måling $K = \pm 0,36$ m/s².

EKSTRAUTSTYR

Utvidelse frese-vern på 75 cm (kun for SRC 750 G), overføringshjul, plog med faste vinger, justerbar spore.

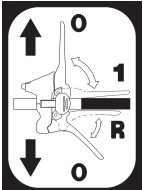
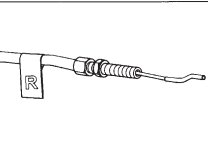

På funksjonssvikt	Løsning
Motoren starter ikke	tomt for drivstoff, etterfyll.
	Kontroller at akseleratoren står på START.
	Kontroller at tennpluggen er satt helt inn.
	Kontroller tilstanden på tennpluggen og skift den eventuelt ut.
Bortfall av motorkraft	Kontroller at drivstoffkranen er åpen (kun for motormodeller som har kran).
	Luftfilter skittent, rengjør dette. Kontroller at steiner eller rester av jord og vegetasjon ikke bremser frese-rotasjonen, dersom dette forekommer fjern disse.
Fresere roterer ikke.	Regulere justeringsverktøyet på transmisjonskabelen.
	Kontroller at fresere er festet til akselen.
Dersom man ikke lykkes med å løse funksjonssvikten, kontakt et autorisert assistansesenter.	

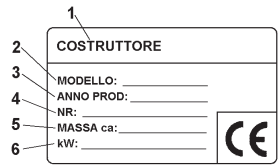
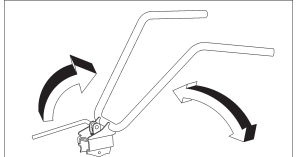
 <p>Les manualen før bruk av maskinen - Vær oppmerksom: rotasjon freser</p>	 <p>Etikett kjørsel fre-mover og revers.</p>	 <p>Indikasjonsetikett revers-ledning</p> <p>START</p>  <p>STOP Etikett akselerator</p>	 <p>1 Produsent 2 Modell 3 Konstruksjonsår 4 Serienummer - Progressiv 5 Masse 6 Effekt i kW</p>  <p>Etikett rotasjon styrehåndtak</p>
--	---	---	---



Vážné nebezpečí pro bezpečnost obsluhy a exponované osoby.

Vážený zákazník,

zakoupili jste si nový stroj. Děkujeme Vám za vaši důvěru v naše výrobky a přejeme Vám příjemný využití svého stroje. Vyhotovili jsme tento návod k obsluze s cílem zajistit již od začátku bezproblémový provoz. Pečlivě postupujte podle následujících pokynů, budete mít uspokojení z vlastního stroje fungujícího správně po dlouhou dobu.

Naše stroje jsou před uvedením do sériové výroby testovány nejpřísnějším způsobem a během samotného výrobního procesu podléhají přísným kontrolám. To je pro nás i pro vás nejlepší zárukou toho, že se jedná o výrobek ověřené kvality.

Tento stroj byl podroben přísným nezávislým testům v zemi původu a je v souladu s platnými bezpečnostními normami. Pro zajištění provozu je nutné používat pouze originální náhradní díly. Uživatel ztrácí všechna práva na záruku, pokud budou použity neoriginální díly. S výhradou technických a konstrukčních změn. Pro informace a objednání náhradních dílů prosím uvádějte kód výrobku a výrobní číslo.

Identifikační údaje (Obr.1) Štítek s údaji stroje a sériové číslo se nachází na přední části rámu, označené šipkou. Poznámka - Ve všech žádostech o technickou pomoc nebo objednávání náhradních dílů vždy uvádějte výrobní číslo motorového kultivátoru.

Podmínky použití - Omezení použití Motorový kultivátor je navržen a zhotoven pro obdělávání půdy. Stroj musí být používán pouze s originálním vybavením a náhradními díly. Jakékoliv jiné než výše popsané použití je nezákonné; zahrnuje, kromě zániku záruky, vážné nebezpečí pro obsluhu a exponované osoby.

Bezpečnostní pravidla

Upozornění: před montáží a uvedením do provozu si pečlivě přečtete návod k obsluze. Osoby, které neznají pravidla používání, nesmí stroj používat.



1 - Použití stroje je zakázáno osobám mladším 16 let a lidem, kteří užili alkohol, drogy nebo léky.

2 - Stroj byl navržen pro použití jedním vyškoleným operátorem.

Uživatel stroje je odpovědný za škody způsobené jiným osobám nebo jejich majetku;

ujistěte se, že ostatní osoby, zejména děti jsou daleko od pracovní zóny (10 metrů).

3 - Odstraňte cizí předměty ze země dříve, než začnete stroj používat. Pracujte pouze za denního světla nebo v přítomnosti dobrého umělého osvětlení.



4 - Nespouštějte stroj, pokud se nacházíte před radličkami, nepřibližujte se k němu, když je v pohybu. Vytažením lanka ke spuštění motoru musí radličky a stroj zůstat v klidovém stavu (pokud se radličky otáčejí, zasáhněte na seřizovač pro nastavení napnutí pásu).



5 - Při práci pro větší ochranu noste pevnou obuv a dlouhé kalhoty. Buďte opatrní, protože nebezpečí zranění prstů nebo nohou se strojem v chodu je velmi vysoké. Při práci kráčejte, neběžte.



6 - Při přepravě stroje a veškeré údržbě, čištění, výměny nástrojů musí být motor vypnutý.



7 - Nevzdalujte se od stroje dřív, než vypnete motor.



8 - Nespouštějte stroj v uzavřených prostorách, kde může dojít k hromadění kyslíčnicku uhelnatého.



9 - **UPOZORNĚNÍ** Benzín je vysoce hořlavý, palivo skladujte ve vhodných nádobách. Nedoplňujte benzínem v uzavřených prostorách nebo za chodu motoru. Nekuřte a zkontrolujte, zda palivo neuniká z nádrže. V případě rozlítí se nesazte motor nastartovat, ale přesuňte stroj pryč z daného místa, aby se zabránilo tvorbě zápalných zdrojů, dokud se výpary benzínu nerozptýlí. Nasadte řádně uzávěry nádrže a kanystru na



benzín. Neotvírejte uzávěr benzínu, dokud motor běží nebo je horký.

10 - Pozor na výfukové potrubí. Díly se mohou blížít k 80°. Vyměňte opotřebované nebo vadné tlumiče.

11 - Nepracujte na příliš strmých svazích a buďte velmi opatrní při změně směru chodu nebo tahání stroje směrem k sobě.

12 - Než začnete se strojem pracovat, proveďte vizuální kontrolu a ověřte, že všechny protiúrazové systémy, kterými je vybaven, jsou plně funkční. Je přísně zakázáno s nimi manipulovat nebo je obcházet. Vyměňte opotřebované nebo poškozené nože na celém kusu k udržení rovnováhy.

13 - Jakékoliv nesprávné použití, opravy provedené nequalifikovaným personálem nebo použitím neoriginálních náhradních dílů vedou ke ztrátě záruky a výrobce odmítá veškerou odpovědnost.

BEZPEČNOSTNÍ ZAŘÍZENÍ (Obr. 14) Všechny kultivátory jsou vybaveny bezpečnostním zařízením. Toto zařízení způsobí automatické rozpojení přenosu, když uvolníte příslušné ovládací páčky (2 Chod vpřed a 3 Zpětný chod).

POZNÁMKY K PRÁCI S KULTIVÁTOREM S běžícím motorem umístěte nože na zem a pevně držíc kultivátor zastrčte kormidlovací tyč do země. Snižte páku posunu dopředu (Obr. 14 část 2) na řídicích, aby sekací nože pronikly do země. Mírným nadzvednutím sekacích nožů přes říditka se kultivátor pohybuje vpřed.

Kormidlovací tyč při práci musí být vždy zastrčená v zemi.

Aplikace: Obrábění lehké nebo středně těžké půdy. Obrábění půdy (frézování/drcení). Obrábění půdy (pletí), začlenění kompostu nebo hnojiva, atd.

Upozornění: kultivátor není vhodný pro obrábění půdy pokryté kompaktní trávou/ trávíkem.

Také se nedoporučuje použití na kamenitých půdách.

PŘEPRAVA

Pro manipulaci se musí použít vysokozdvizný vozík. Vidlice, otevřeny na přípustné maximum, se musí zasunout do příslušných míst na paletě.

Hmotnost stroje je uvedena na typovém štítku.

Prostřednictvím přepravního kola (Obr. 14 část 8) lze kultivátor přemístit praktickým a pohodlným způsobem na místo použití. Před přepravou stroje vypněte motor.

MONTÁŽ MOTOROVÉHO KULTIVÁTORU Kultivátor je dodáván na místo určení, není-li dohodnuto jinak, rozebraný a zabalený do adekvátního obalu. Pro sestavu motorového kultivátoru dodržujte následující postup:

Přepavné kolo (Obr. 2, 2/A a 2/B) Vyjměte z balení opěrné kolo s kolem (1) a vložte ji na místo v přední části rámu (A). Vložte pružinu (2) a zajistěte ji s podložkou (3) a závlačkou (4) do otvoru opěrného kola.

Na obr. 2/A je opěrné kolo zobrazeno v přepravní poloze.

Do pracovní polohy přejdete tahem směrem k opěrnému kolu (1) a jeho otočením doprava, dokud se nezablokuje. Viz na obr. 2/B.

Pružina, podložka a závlačka jsou uvnitř sáčku s příslušenstvím.

Ostruha (Obr. 3) Vložte ostruhu (1) do otvoru na rámu (A). Zablokujte s podložkou (2) a s kolíkem tvaru R (3), které jsou uvnitř sáčku s příslušenstvím.

MONTÁŽ ŘÍDÍTEK (Obr. 4) Pro připevnění řídicích (1) k rámu kultivátoru proveďte následující kroky:

Do horního otvoru zasuňte šroub (2) do průchodky (3), ve které jsou již zahrnuty kabely a pak zajistěte maticí (4). Pro spodní otvory použijte šrouby (5) uvnitř rukojetí (6) a podložky (7). Všechny tyto komponenty pro sestavení řídítek, s výjimkou průchodky (3), jsou v sáčku s příslušenstvím uvnitř balení. Pro trvalé připevnění řídítek (1) na odpovídající podpěru (8) je nutné snížit páku (9).

MONTÁŽ KABELU PRO OVLÁDACÍ PRVKY (Obr. 5 a Obr. 6) Oba kabely jsou již instalovány na stroji a musí být připojeny k příslušné páce.

CHOD VPŘED (Obr. 5) Vložte drát (1) terminálu ve tvaru T do drážky (2) páky (3) předem namontované na řídítkách. Umístěte terminál ve tvaru T (4) do středu páky (3) a pevně zatáhněte pro jeho zablokování. Následně zasuňte plastový terminál (5) do příslušného sedla (A) páky tlakem směrem dolů.

ZPĚTNÝ CHOD (Obr. 6): Vložte drát (1) označený nálepkou spolu s válcovým terminálem do drážky (2) páky (3) předem namontované na řídítkách. Umístěte válcový terminál (5) do středu sedla (A) páky (3) a pevně zatáhněte pro jeho zablokování. Následně vložte seřizovací prvek drátu (5) do příslušného sedla (B) páky.

MONTÁŽ ZRYCHLOVAČE (Obr. 7) Lanko plynu je již namontováno na motoru nebo uvnitř zrychlovače (1). (1) .

Toto zařízení musí být zajištěno v otvoru (A) řídítka pomocí šroubu (2) a zablokováno s maticí (3).

MONTÁŽ RADLIČEK (Obr. 8) Vyčistěte náboje fréz a hřidel držáku fréz, vetřete malé množství tuku k usnadnění instalace a budoucímu odebrání fréz. Verze s motorem B&S 950 (obr. 8-1): vložte frézu (1) ujistěte se, že nože mají ostření směrem k přední části stroje a zablokujte dvěma kolíky (2). Přidejte rozšíření frézy (3) a rovněž zablokujte kolíkem (2). Nakonec zablokujte kotouč na ochranu rostlin (4) se šroubem (5) a maticí (6). Zopakujte stejnou operaci na druhé straně.

Verze s jinými motory (obr. 8-2): sekací nože (1) jsou již namontovány prostřednictvím 2 šroubů a matic, stačí tedy namontovat pouze rozšíření a zajistit pojistným kolíkem (2). Upevněte kotouč na ochranu rostlin (4) se šroubem (5) a maticí (6). Zopakujte stejnou operaci na druhé straně.

POZN. Musíte namontovat kolík, jak je znázorněno na středním obrázku, to znamená s bezpečnostní pojistkou ve směru otáčení frézy, aby se zabránilo jeho možnému otevření během provozu.

MONTÁŽ ROZŠÍŘENÍ OCHRANY FRÉZY (Obr. 8/A) Pouze pro kultivátory se sekacími noži od cm. 75. Vyjměte z krabice rozšíření ochrany frézy (1) s již předmontovanými šrouby (2). Namontujte sladěním šroubů (2) s klecovými maticemi (3). Zopakujte stejnou operaci pro rozšíření na druhé straně frézy.

MONTÁŽ PŘÍČNÍKU ŘÍDÍTEK (Obr. 8/B) Vyjměte ze sáčku s příslušenstvím dva příčníky (1) a umístěte je tak, aby jeden byla nahoře a jeden dole na řídítkách (2). Pak je připevněte k řídítkům zasunutím šroubů (3) do dvou otvorů (A) na horním příčníku a otvorů (B) na dolním příčníku. Nakonec utáhněte s maticemi (4).

MONTÁŽ KAPOTY ŘÍDÍTEK (Obr. 8/C) Vyjměte z krabice balení kapotu (1). Umístěte ji zasunutím do sedla (A) na spodní části řídítek (2). Otočte kapotu a dávejte pozor na sladění sedla (B) s pákou (3). Kapota je namontována správně, když je háček (C) kapoty (1) připojen k čepu (D) řídítka (2).

SEŘÍZENÍ OVLÁDACÍCH PRVKŮ (Obr. 9) Pozor! Frézovací nože se nesmí začat otáčet dřívě, než začnete působit na příslušné ovládací prvky. Toto lze dosáhnout působením na seřizovací prvky drátů (1 MA) a (2 RM). Kromě toho páka (3), která řídí chod okopávání, musí spustit frézu až poté, co fréza přejde polovinu svého zdvihu. Když je páka (3) chodu vpřed a páka (4) chodu vzad na konci zdvihu, to jest v pracovní poloze, příslušné pružiny (5 a 6) se musí prodloužit asi o 8-10 mm. Pokud tomu tak není, proveďte další seřízení.

CHOD VPŘED: utáhněte nebo povolte seřizovací prvek (7) nebo (8) zasáhněte na drát (1).

ZPĚTNÝ CHOD: utáhněte nebo povolte seřizovací prvek (9) nebo (10) zasáhněte na drát (2).

NASTAVENÍ ŘÍDÍTEK (Obr. 10A - 10B) Řídítka motorového kultivátoru lze nastavit jak bočně, tak i do výšky. Doporučuje se před zahájením jakékoliv práce upravit řídítka tak, aby vyhovovala vašim potřebám.

BOČNÍ NASTAVENÍ (Obr. 10A) : boční orientace řídítek umožňuje obsluhu nekráčet po již okopané zemi a nepoškozovat vegetaci. Zvyšte páku (3) pro odblokování rukojeti (2) z podpěry (1). Otočte rukojeť (2) do požadované polohy a snižte páku (3) pro její zablokování.

NASTAVENÍ VÝŠKY (Obr. 10B) : pro odblokování rukojeti (2) je nutné otočit knoflíky (4) pro uvolnění rukojeti do požadované polohy (standardní nastavení výšky boků) a pro potvrzení přesného umístění utáhněte dva knoflíky.

POKYNY K POUŽITÍ Po montáži a seřízení je motorový kultivátor připraven k práci.

- Nastavte výšku řídítek nejvhodnější pro práci, kterou chcete provést. (Viz obr.10)

- Před nastartováním motoru vždy zkontrolujte, zda je stroj v bezvadném stavu.

- Pozor: Stroj je dodáván s motorem bez oleje. Nádrž má kapacitu kolem 0,5 kg a musí být naplněna na uvedenou úroveň.

V každém případě si vždy pozorně přečtěte návod k obsluze motoru.

- Neměňte nastavení rychlosti otáček motoru a nenechte, aby motor překročil maximální rychlost.

- **DŮLEŽITÉ** : při prvním použití stroje je naprosto nezbytné zkontrolovat, zda je uvnitř rámu přítomen mazací olej.

Nespouštějte stroj bez předchozího provedení této kontroly.

- Po montáži zapněte kultivátor a zkontrolujte, zda se motor, při dovedení zrychlovače do polohy zastavení, správně vypne.

- Startování motoru (Obr. 14) Otevřete palivový kohout (u motorů vybavených tímto prvkem), přepněte do polohy START páčku akcelerátoru na řídítkách (část 1). Pokud je motor studený, vytáhněte sytič na karburátoru, uchopte rukojeť startéru (10) a energicky zatáhněte. Když motor naskočí, po prvních záběrech vraťte startér do klidové polohy.

- Chod vpřed (Obr. 11) Pro aktivaci chodu vpřed uchopte rukojeť (1) a stiskněte bezpečnostní tlačítko (2), aby se zabránilo náhodnému zapnutí frézovacích nožů. Snižte páku (3) po celém jejím zdvihu.

- Chod vzad (Obr. 12) Pro aktivaci páky chodu vzad neboli zpětného chodu uchopte rukojeť (1) a stiskněte bezpečnostní tlačítko (2), aby se zabránilo náhodnému zapnutí frézovacích nožů. Zatáhněte páku (3) po celém jejím zdvihu.

Tento motorový kultivátor je navržen tak, aby minimalizoval emise hluku a vibrací, nicméně je dobrým zvykem provádět dlouhodobou práci s malými přestávkami. Při dlouhodobém používání doporučujeme používat chrániče sluchu.

- Ukončení práce: po ukončení práce pro zastavení motoru přesuňte páčku akcelerátoru (Obr. 14 část 1) do polohy zastavení (stop).

VÝMĚNA PŘEVODOVÉHO OLEJE (pouze pro motor/převodovky za tepla) (Obr. 13) V zásadě byste měli vyměnit olej po každých 100 hodinách provozu. (Viskozita oleje SAE 80). Výměna oleje: a) Odstraňte ostruhu b) Uvolněte šroubovací uzávěr. - c) Umístěte stroj na šikmém povrchu a vytáhněte olej pomocí injekční stříkačky. - d) Nalijte nový olej v množství asi 0,5 litrů. Pro kontrolu správné hladiny je nutné naklonit

stroj; olej musí začít vycházet z otvoru jakmile se stroj (bodem A) dotýká země. - e) Zavřete plnicí otvor se šroubovacím uzávěrem (1).
DŮLEŽITÉ! Aby se zabránilo znečištění vodních vrstev, nesmí se použitý olej vlévat do odpadních vod nebo vodních kanálů. Sběrné kontejnery na použitý olej jsou umístěny na všech čerpacích stanicích, nebo ve schválených skládkách v souladu s místními předpisy.

SKLADOVÁNÍ A PRAVIDELNÁ ÚDRŽBA (Obr.15) Udržujte správné dotažení všech matic, nýtů a šroubů pro zajištění provozu stroje v bezpečném stavu. Pravidelně kontrolujte dotažení řídítek (1) k podpěře (2). Pokud dotažení není zaručeno, snižte páku (3) a utáhněte matici (4). Správné dotažení komponentů pomáhá snižovat vibrace stroje.

Vyprázdňte palivovou nádrž vždy venku. Nechte stroj vychladnout před uskladněním a v každém případě jej neskladujte s benzínem v nádrži uvnitř budov, kde výpary mohou dosáhnout volný oheň nebo jiskry. Aby se snížilo nebezpečí požáru, udržujte motor, tlumič a skladovací prostor benzínu bez listí, trávy a přebytečného maziva.

POPIS OVLÁDACÍCH PRVKŮ (Obr. 14) 1. Páčka pro ruční ovládání akcelérátoru - 2. Ovládací páka pro chod vpřed a okopávání (bezpečnostní zařízení) - 3. Páka pro ovládání zpátečky - 4. Ostruha pro nastavení sekání (jediná poloha) - 5. Frézy (s rozšířením) - 6. Knoflík pro utažení řídítek/rámu - 7. Řídítka - 8. Převodové kolo - 9. Ochrana frézy - 10. Rukojeť startéru (samonatahovací zařízení) - 11. Motor - 12. Páka zablokování/odblokování řídítek - 13. Podpěra řídítek - 14. Příčník.

TECHNICKÉ CHARAKTERISTIKY Motor: pro informace viz specifickou dokumentaci. Převod: Primární pásový – Sekundární řetězový. Maximální rychlost otáčení sekacího nože je 140 asi otáč./min. Převodovka: chod vpřed nebo vzad + zpátečka. Rozměry: Maximální délka 1,35 m. Maximální šířka 0,50 m (SRC 750 G), 0,75 m (SRC 775 RG/RB), 0,95 m (SRC 795 RB). Výška 1,00 m. Rozměry balení: délka 80 cm - šířka 53 cm - výška 69 cm.

HLUK A VIBRACE Hodnota akustického tlaku na pracovišti v souladu s EN 709 $L_{eq} = 88,5$ dB (A), odchylka při měření $K = \pm 0,8$ dB (A). Hodnota akustického výkonu podle En709 $L_{wa} = 96,1$ dB (A), odchylka při měření $K = \pm 0,9$ dB (A). Vibrace na rukojeti podle normy EN 709 a ISO 5349 = 5,39 m/s^2 , odchylka při měření $K = \pm 0,36$ m/s^2 .

PŘÍSLUŠENSTVÍ

Rozšíření ochrany frézy na 75 cm (pouze pro SRC 750 G), přepravní kola, oborávač s pevnými radličkami, nastavitelná ostruha.

PORUCHY



Před provedením jakékoliv operace odpojte zapalovací svíčku!

CS

Porucha	Řešení
Motor se nespustí	Žádné palivo, doplňte palivo.
	Zkontrolujte, zda je zrychlovač nastaven do polohy START.
	Zkontrolujte, zda je správně vložena zapalovací svíčka.
	Zkontrolujte stav zapalovací svíčky a případně vyměňte.
Ztráta výkonu motoru.	Znečištěný vzduchový filtr, vyčistěte jej.
	Podívejte se, jestli kameny nebo zbytky půdy a vegetace nepřekážejí v otáčení radliček, případně je odstraňte.
Radličky se neotáčejí.	Upravte registry přenosového kabelu.
	Zkontrolujte, zda jsou radličky upevněny na hřídeli.
Pokud nejste schopni poruchu odstranit, obraťte se na autorizované servisní středisko.	

<p>Přečtěte si návod před použitím stroje - Varování: rotující frézové nože</p>	<p>Štítek chodu vpřed a vzad</p>	<p>Štítek indikace zpátečky</p> <p>START</p> <p>STOP Štítek zrychlovače</p>	<p>Štítek rotace řídítek</p> <table border="1"> <tr> <td>1</td> <td>Výrobce</td> </tr> <tr> <td>2</td> <td>Model</td> </tr> <tr> <td>3</td> <td>Rok výroby</td> </tr> <tr> <td>4</td> <td>Výrobní číslo výrobku - Progressivní</td> </tr> <tr> <td>5</td> <td>Hmotnost</td> </tr> <tr> <td>6</td> <td>Výkon v kW</td> </tr> </table>	1	Výrobce	2	Model	3	Rok výroby	4	Výrobní číslo výrobku - Progressivní	5	Hmotnost	6	Výkon v kW
1	Výrobce														
2	Model														
3	Rok výroby														
4	Výrobní číslo výrobku - Progressivní														
5	Hmotnost														
6	Výkon v kW														

Wprowadzenie



Poważne zagrożenie dla bezpieczeństwa operatora i osób narażonych.









Szanowni klienci, dokonaliście zakupu nowego urządzenia. Dziękujemy za zaufanie powierzone naszym produktom i życzymy przyjemnego korzystania z Waszej maszyny. Niniejszą instrukcję obsługi stworzyliśmy w celu zapewnienia bezproblemowego działania już od samego początku. Dokładnie przestrzegajcie tych wskazówek i na długo będziecie mieli satysfakcję z posiadania maszyny, która działa prawidłowo. Przed wprowadzeniem do produkcji, nasze maszyny są testowane w bardzo rygorystyczny sposób, a podczas samego procesu produkcji, poddawane są ścisłej kontroli. Zarówno dla nas jak i dla Was stanowi to najlepszą gwarancję, że jest to produkt o wysokiej i potwierdzonej jakości. Ta maszyna została poddana rygorystycznym niezależnym testom w kraju pochodzenia, i jest zgodna z obowiązującymi normami bezpieczeństwa. Aby to zapewnić, należy używać tylko oryginalnych części zamiennych. Użytkownik traci wszelkie prawa gwarancji, jeśli są stosowane nieoryginalne części. Z zastrzeżeniem zmian technicznych i konstrukcyjnych. Aby uzyskać więcej informacji na temat części zamiennych i ich zamawiania, prosimy podać numer artykułu i numer produkcji.

Dane identyfikacyjne (Rys. 1) Etykieta z danymi maszyny i numerem seryjnym znajduje się w przedniej części ramy i zaznaczona jest strzałką. Uwaga - We wszelkich wnioskach o pomoc techniczną lub podczas zamawiania części zamiennych należy zawsze podawać numer seryjny danej glebogryzarki.

Warunki użytkowania - Ograniczenia użycia Glebogryzarka została zaprojektowana i wykonana do pielęgnacji gleby. Maszyna może być użytkowana tylko z oryginalnym wyposażeniem i oryginalnymi częściami zamiennymi. Jakiegokolwiek użycie inne niż opisane powyżej jest niezgodne z prawem i będzie oznaczać, oprócz utraty gwarancji, poważne zagrożenie dla operatora i osób narażonych.

Zasady bezpieczeństwa

Uwaga: Przed montażem i uruchomieniem należy uważnie przeczytać instrukcję obsługi. Osoby, którzy nie znają zasad użycia, nie mogą korzystać z maszyny.

-  1 - Użytkowanie maszyny jest zabronione dla osób niepełnoletnich poniżej 16 roku życia oraz osobom, które spożyły alkohol, lekarstwa lub narkotyki.
- 2 - Maszyna została zaprojektowana do wyłącznego użytkowania przez jednego operatora. Użytkownik urządzenia jest odpowiedzialny za szkody wyrządzone innym osobom i ich mieniu. Upewnić się, że inne osoby, w szczególności dzieci, są oddalone od miejsca pracy (10 metrów).
-  3 - Przed rozpoczęciem frezowania maszyny należy usunąć ciała obce z gleby. Pracować tylko w świetle dziennym lub w dobrym oświetleniu sztucznym.
-  4 - Nie wolno uruchamiać maszyny, stojąc przed frezem, ani zbliżać się do niego, gdy jest w ruchu. Ciągnąc sznurek od rozruchu silnika, frezy i sama maszyna powinny pozostać w bezruchu (jeśli frezy się obracają należy wyregulować napinacz).
-  5 - Ze względu na bezpieczeństwo, podczas pracy należy nosić solidne obuwie i długie spodnie. Należy zachować ostrożność, ponieważ niebezpieczeństwo zranienia palców lub stóp podczas działania maszyny jest bardzo duże. Podczas pracy należy spacerować a nie biegać.
-  6 - W trakcie transportowania maszyny i podczas konserwacji, czyszczenia, zmiany narzędzi, silnik powinien być wyłączony.
-  7 - Od maszyny nie można się oddalić przed wyłączeniem silnika.
-  8 - Maszyny nie można uruchamiać w zamkniętych pomieszczeniach, w których mogą zgromadzić się spaliny.
-  9 - OSTRZEŻENIE Benzyna jest wysoce łatwopalna; przechowywać paliwo w odpowiednich pojemnikach. Nie nalewać benzyny w zamkniętych

pomieszczeniach lub przy pracującym silniku. Nie palić i uważać na wszelkie wycieki paliwa ze zbiornika. W przypadku rozlania się nie dokonywać prób uruchomienia silnika, ale oddalić maszynę od danego obszaru, aby uniknąć tworzenia wszelkich źródeł zapłonu, dopóki opary benzyny nie rozproszą się. Włożyć na miejsce korki zbiornika paliwa i kanistra z benzyną. Nie wolno otwierać zbiornika paliwa, gdy silnik jest włączony lub nagrzany.



10 - Uwaga na rury wydechowe. Pobliskie części mogą osiągnąć temperaturę 80°C. Zużyte i wadliwe tłumiki należy wymienić.

11 - Nie pracować na zbyt stromych zboczach i zachować szczególną ostrożność podczas zmiany kierunku jazdy lub ciągnięcia maszyny do siebie.

12 - Przed rozpoczęciem pracy z maszyną należy przeprowadzić kontrolę wzrokową i sprawdzić, czy wszystkie systemy zapobiegania wypadkom, w jakie jest wyposażona, są w pełni sprawne. Surowo zabrania się ich omijania czy naruszania ich integralności. Wymienić zużyte lub uszkodzone ostrza do próbki partii w celu utrzymania równowagi.

13 - Wszelkie niewłaściwe użycie, naprawy przez osoby niewykwalifikowane lub stosowanie nieoryginalnych części zamiennych powodują utratę gwarancji i brak odpowiedzialności producenta.

URZĄDZENIE OCHRONNE (Rys. 14) Wszystkie glebogryzarki wyposażone są w urządzenie ochronne. Dane urządzenie powoduje automatyczne odłączenie napędu po puszczeniu dźwigni sterowniczych (2 jazdy do przodu i 3 cofania).

UWAGI DOTYCZĄCE PRACY Z GLEBOGRYZARKĄ Po uruchomieniu silnika oprzeć noże na gruncie i solidnie trzymając glebogryzarkę, wsunąć ster do gruntu. Obniżyć dźwignię jazdy (Rys. 14 szcz. 2) na kierownicę, aby frez wszedł do gruntu. Lekko podnosząc frez kierownicą, glebogryzarka porusza się do przodu. Podczas pracy ster powinien być zawsze w gruncie.

Zastosowania: Obróbka gruntów lekkich i średnich. Obróbka gruntu (frezowanie/rozdrabnianie). Uprawa ziemi (odchwaszczanie), mieszanie kompostu lub nawozu itp. Uwaga: glebogryzarka nie nadaje się do obróbki ziemi pokrytej zbitą murawą/trawnikiem. Odradza się również jej użycie na glebach kamienistych.

TRANSPORT

Do przemieszczania zaleca się użycie wózka podnośnikowego. Maksymalnie rozszerzone widły należy wsunąć w odpowiednie miejsca na palecie. Masę maszyny wskazano na tabliczce znamionowej. Za pomocą kółka transportowego (Rys. 14 szcz. 8) glebogryzarkę można umieścić w praktyczny i wygodny sposób w pozycji zastosowania. Przed przetransportowaniem maszyny należy wyłączyć silnik.

MONTAŻ GLEBOGRYZARKI O ile nie uzgodniono inaczej, glebogryzarka jest dostarczana do celu zdemontowana, w odpowiednim opakowaniu. Aby zakończyć montaż glebogryzarki, należy przestrzegać następującej procedury:

Koło transportowe (Rys. 2, 2/A i 2/B) Z opakowania wyjąć podpórkę z kółkiem (1) i włożyć do przedniego gniazda ramy (A). Włożyć sprężynę (2), zablokować ją podkładką (3) i zawleczką (4) włożoną w otwór podpórki kółka.

Na rys. 2/A podpórka z kółkiem przedstawiona jest w pozycji transportowej.

Aby przejść do pozycji roboczej, podpórkę z kółkiem (1) pociągnąć do siebie i przekręcić w prawo do czasu zablokowania. Patrz rys. 2/B.

Sprężyna podkładka i zawleczka znajdują się w woreczku z wyposażeniem.

Płoza (Rys. 3) Płoze (1) przysunąć do otworu w ramie (A). Zablokować podkładką (2) i zawleczką R (3) z woreczka z wyposażeniem.

MONTAŻ KIEROWNICY (Rys. 4) Aby na ramie glebogryzarki zamontować kierownicę (1), należy przeprowadzić poniższą procedurę:

Przez górny otwór przelożyć śrubę (2) przez przelotkę (3) w której już znajdują się przewody, następnie zablokować nakrętką (4). Do dolnego otworu użyć śrub (5) w pokrętkach (6) i podkładki (7). Wszystkie części do montażu kierownicy z wyjątkiem przelotki (3) znajdują się w woreczku wyposażenia w opakowaniu. Aby ostatecznie przymocować kierownicę (1) do ramy (8) należy obniżyć dźwignię (9).

MONTAŻ KABLI STERUJĄCYCH (Rys. 5 i Rys. 6) Dwa kable już zamontowano na maszynie i należy przyłączyć je do odpowiednich dźwigni.

JAZDA DO PRZODU (Rys. 5) Przewód (1) z końcówką T włożyć w otwór (2) dźwigni (3) zamontowanej już na kierownicy. Końcówkę T (4) umieścić w środkowym gnieździe dźwigni (3) i silnie szarpnąć, aby ją zablokować. Następnie plastikową końcówkę (5) zablokować w odpowiednim gnieździe (A) dźwigni, wywierając nacisk ku dołowi.

COFANIE (Rys. 6): Przewód (1) oznaczony etykietką R z końcówką walcową włożyć w otwór (2) dźwigni (3) zamontowanej już na kierownicy. Końcówkę walcową (4) umieścić w środkowym gnieździe (A) dźwigni (3) i silnie szarpnąć, aby ją zablokować. Następnie regulator przewodu (5) włożyć do odpowiedniego gniazda (B) dźwigni.

MONTAŻ UCHWYTU GAZU (Rys. 7) Przewód gazu jest już zamontowany zarówno na silniku jak i w urządzeniu przyspieszającym (1). Urządzenie to należy przymocować na otworze (A) rękojeści śrubą (2) i zablokować nakrętką (3).

MONTAŻ FREZÓW MOTYKOWYCH (Rys. 8) Wyczyścić piasty frezów i wału frezowego; nanieść niewielką ilość smaru, aby ułatwić montażu i przysłużyć zdjęcie frezów. Wersja z silnikiem B&S 950 (Rys. 8-1): włożyć frez (1), uważając, aby ostrza noży były skierowane do przodu maszyny i zablokować dwoma kołkami (2). Dodać poszerzenie frezu (3) i przymocować je kołkiem (2). Na koniec zablokować tarczę ochronną (4) śrubą (5) i nakrętką (6). Taką samą operację powtórzyć dla frezu po drugiej stronie.

Wersja z innymi silnikami (Rys. 8-2): frez (1) jest już przymocowany 2 śrubami i nakrętkami, należy więc dodać poszerzenie dla frezu (3) i zablokować je kołkiem (2). Przymocować tarczę ochronną (4) śrubą (5) i nakrętką (6). Taką samą operację powtórzyć dla frezu po drugiej stronie.

NB. Kołek należy zamontować zgodnie z oknem środkowym, czyli z blokadą ochronną zwróconą do kierunku obrotu frezów, aby podczas pracy nie mógł się otworzyć.

MONTAŻ POSZERZENIA OSŁONY FREZU (Rys. 8/A) Tylko dla glebogryzarek z frezami na 75 cm Z pudełka opakowania wyjąć poszerzenie osłony frezu (1) ze śrubami (2). Zamontować je, dopasowując śruby (2) do nakrętek (3). Powtórzyć taką samą operację z drugiej strony frezu.

MONTAŻ POPRZECZNICY RĘKOJEŚCI (Rys. 8/B) Z worka wyposażenia wyjąć dwie poprzeczki (1) i umieścić je jedną nad a drugą pod kierownicą (2). Następnie przymocować je do niej, wkładając śruby (3) w dwa otwory (A) poprzeczki górnej i otwory (B) poprzeczki dolnej. Na koniec zablokować nakrętkami (4).

MONTAŻ POKRYWY RĘKOJEŚCI (Rys. 8/C) Z pudełka opakowania wyjąć pokrywę (1). Dopasować gniazda (A) w dolnej części pokrywy (2). Przekręcić pokrywę zgodnie z rysunkiem, uważając, aby dopasować gniazdo (B) do dźwigni (3). Pokrywa jest zamontowana prawidłowo, gdy

haczyk (C) pokrywy (1) jest zaczepiony o sworzeń (D) kierownicy (2).

REGULACJA STEROWANIA (Rys. 9) Uwaga! Frez powinien zacząć się obracać dopiero po użyciu odpowiednich elementów sterowniczych. Regulacji dokonuje się na regulatorach przewodów (1 MA) i (2 RM). Ponadto dźwignia (3) sterująca ruchem orki, powinna uruchomić frez dopiero po wykonaniu połowy własnego biegu. Gdy dźwignia jazdy do przodu (3) i cofania (4) są na końcu biegu, w pozycji roboczej, odpowiednie sprężyny (5 i 6) powinny się wydłużyć o ok. 8-10 mm. Jeśli do tego nie dojdzie, można dokonać dalszej regulacji.

JAZDA DO PRZODU: przykręcić lub odkręcić regulator (7) lub (8) na przewodzie (1).

COFANIE: przykręcić lub odkręcić regulator (9) lub (10) na przewodzie (2).

REGULACJA KIEROWNICY (Rys.10A - 10B) Kierownicę glebogryzarki można ustawić zarówno bocznie jak i pod kątem wysokości. Przed rozpoczęciem jakiegokolwiek rodzaju pracy wskazane jest wyregulowanie kierownicy według własnych wymagań.

REGULACJA BOCZNA (Rys. 10A) : boczne ustawienie kierownicy pozwala operatorowi na to, aby nie deptać po już zaoranym terenie i nie niszczyć roślin. Kontynuować podnosząc dźwignię (3), aby odblokować kierownicę (2) na podporze (1). Przekręcić odpowiednio kierownicę (2) i obniżyć dźwignię (3), aby ją zablokować.

REGULACJA WYSOKOŚCI (Rys. 10B) : aby odblokować kierownicę (2), należy przekręcić pokrętła (4), aby je poluzować. Podnieść lub obniżyć kierownicę do wybranej pozycji (standardowa regulacja wysokości boków) i, aby potwierdzić dokładną pozycję, dokręcić dwa pokrętła.

INSTRUKCJE OBSŁUGI Po zamontowaniu i regulacji glebogryzarka jest gotowa do pracy.

- Wyregulować kierownicę na odpowiedniej do danej pracy wysokości (patrz Rys. 10).
- Przed uruchomieniem silnika należy zawsze sprawdzić, czy maszyna jest w idealnym stanie.
- Uwaga: maszyna jest dostarczana bez oleju w silniku. Pojemność zbiornika wynosi około 0,5 kg i należy go napęnić do wskazanego poziomu.

W każdym razie należy zawsze uważnie przeczytać instrukcję obsługi silnika.

- Nie wolno zmieniać kalibracji regulatora prędkości obrotowej silnika i nie wolno stworzyć warunków do jego nadmiernej prędkości.

- **WAŻNE:** podczas pierwszego korzystania z maszyny należy bezwzględnie sprawdzić, czy w ramie znajduje się olej smarowy.

Nie wolno uruchamiać maszyny bez uprzedniego wykonania tej kontroli.

- Po montażu należy sprawdzić w glebogryzarce, czy ustawiając gaz na pozycji stop, silnik wyłącza się prawidłowo.

- Uruchomienie silnika (Rys. 14) Otworzyć kurek paliwa (dla wyposażonych silników), dźwignię gazu na kierownicy umieścić na START (szcz.1). Jeśli silnik jest zimny, włączyć urządzenie rozruchowe paliwa, chwycić za uchwyt rozruchowy (10) i energicznie szarpnąć. Po uruchomieniu silnika i pierwszym zaskoku ustawić uchwyt rozruchowy w pozycji spoczynkowej.

- Jazda do przodu (Rys. 11) Aby uruchomić jazdę do przodu należy chwycić za kierownicę (1) i wcisnąć przycisk bezpieczeństwa (2), który zablokuje przypadkowy rozruch frezów. Obniżyć dźwignię (3) do końca biegu.

- Cofanie (Rys. 12) Aby uruchomić cofanie należy chwycić za kierownicę (1) i wcisnąć przycisk bezpieczeństwa (2), który zablokuje przypadkowy rozruch frezów. Pociągnąć dźwignię (3) do końca.

Ta glebogryzarka została zaprojektowana w taki sposób, aby maksymalnie ograniczyć drgania i hałas, ale wskazane jest jednak wykonywanie długiej pracy przerywając ją przerwami. W razie długotrwałej pracy wskazane jest stosowanie zatyczek ochronnych do uszu.

- Koniec pracy: po zakończeniu pracy należy wyłączyć silnik, dźwignię gazu (Rys. 14 szcz. 1) ustawić w pozycji stop.

WYMIANA OLEJU SKRZYNI BIEGÓW (tylko dla silników/skrzyni biegów na ciepło) (Rys. 13) Olej należy zazwyczaj wymieniać co 100 godzin pracy (lepkość oleju SAE 80). Wymiana oleju: a) wymontować rękojeść; b) poluzować korek; - c) przechylić maszynę i zassać olej strzykawką; - d) wlać nowy oleju - około 0,5 l; aby sprawdzić poziom należy przechylić maszynę; olej powinien zacząć się wylewać przez otwór tuż przed tym, zanim maszyna (z punktem A) dotnie ziemi; - e) zamknąć otwór korkiem wlewu (1).

WAŻNE! Aby uniknąć zanieczyszczenia warstw wodonośnych, olej nie może być wyrzucony do kanałów ściekowych lub wodnych. Magazyny zużytego oleju znajdują się na wszystkich stacjach benzynowych lub w zatwierdzonych składowiskach zgodnie z przepisami Rady Miejskiej.

MAGAZYNOWANIE I KONSERWACJA OKRESOWA (Rys. 15) Aby zapewnić bezpieczeństwo maszyny, wszystkie nakrętki, śruby i wkręty mają być dokręcone. Okresowo sprawdzać dokręcenie kierownicy (1) na podpórcie (2). Jeśli dokręcenie jest niestabilne należy obniżyć dźwignię (3) i dokręcić nakrętkę (4). Prawidłowe dokręcenie części pomaga zmniejszyć drgania maszyny.

Zbiornik paliwa należy opróżniać zawsze na zewnątrz. Przed odstawienie maszyny do magazynu należy poczekać, aż ostygnie i nie przechowywać jej z benzyną w zbiorniku w budynku, w który jest, gdzie opary mogą dotrzeć do płomienia lub iskry. Aby zmniejszyć zagrożenie pożarowe, obszar wokół silnika, tłumika i strefy magazynowania benzyny powinien być pozbawiony liści, trawy i smaru.

OPIS STEROWANIA (Rys. 14) 1. Ręczna dźwignia sterowania gazem - 2. Dźwignia jazdy do przodu i orania (urządzenie ochronne) - 3. Dźwignia cofania - 4. Rękojeść do regulacji frezowania (jedna pozycja) - 5. Frezy (z poszerzeniem) - 6. Pokrętło dokręcania kierownicy/ramy - 7. Kierownica - 8. Koło transportowe - 9. Osłona frezu - 10. Uchwyt rozruchu skokowego (urządzenie samonawijające) - 11. Silnik - 12. Dźwignia do blokowania/odblokowania kierownicy - 13. Podpórka kierownicy. - 14. Poprzeczka

DANE TECHNICZNE Silnik: Dodatkowe informacje podano w odpowiednim dokumencie. Napęd: Pierwotny pasowy – Wtórny łańcuchowy. Maksymalna prędkość obrotowa frezu to około 140 obrotów/min. Skrzynia biegów: jazda do przodu lub jazda do przodu + cofanie. Wymiary: Maksymalna długość 1,35 m. Maksymalna szerokość 0,50 m (SRC 750 G), 0,75 m (SRC 775 RG/RB), 0,95 m (SRC 795 RB). Wysokość 1,00 m. Wymiary opakowania: długość 80 cm - szerokość 53 cm - wysokość 69 cm.

HAŁAS I DRGANIA Wartość ciśnienia akustycznego w miejscu pracy zgodnie z EN 709 $L_{eq} = 88,5$ dB(A), wartość niepewności pomiaru $K = \pm 0,8$ dB(A). Wartość ciśnienia akustycznego wg EN709 $L_{wa} = 96,1$ dB(A), wartość niepewności pomiaru $K = \pm 0,9$ dB(A). Drgania rękojeści wg EN 709 i ISO 5349= $5,39$ m/s², wartość niepewności pomiaru $K = \pm 0,36$ m/s².

WYPOSAŻENIE

Poszerzenie osłony frezu 75 cm, (tylko dla SRC 750 G), koła transportowe, obsypnik, regulowana ploza.



Uszkodzenie	Środek zaradczy
Silnik się nie uruchamia	Skończyło się paliwo, dolać.
	Sprawdzić, czy uchwyt gazu jest na START.
	Sprawdzić, czy przykrywka świecy jest dobrze nałożona.
	Sprawdzić stan świecy i ewentualnie wymienić.
	Sprawdzić, czy kurek paliwa jest otwarty (tylko w modelach silnika z kurkiem).
Spada moc silnika	Filtr jest brudny, wyczyścić go.
	Sprawdzić, czy kamienie lub pozostałości ziemi i rośliny nie blokują obrotów frezów, ewentualnie je wymienić.
Frezы nie obracają się	Wyregulować regulatory kabla przenoszenia ruchu.
	Sprawdzić, czy frezы są przymocowane do wału.
Jeśli nie uda się rozwiązać problemu, należy zwrócić się do autoryzowanego serwisu.	

<p>Przed użyciem maszyny należy przeczytać instrukcję - Uwaga: frez obrotowy</p>	<p>Etykieta złącza Jazda do przodu i do tyłu.</p>	<p>Etykieta przewodu cofania</p> <p>START</p> <p>STOP Etykieta uchwytu gazu</p>	<p>1 Producent 2 Model 3 Rok produkcji 4 Numer seryjny artykułu - Kolejny 5 Masa 6 Moc w kW</p> <p>Etykieta obrotu rękojeści</p>
--	---	--	---



Huda nevarnost za zdravje operaterja in za izpostavljene osebe

Spoštovani kupec,











kupili ste nov stroj. Zahvaljujemo se vam za zaupanje, ki ste ga izkazali našim izdelkom in vam želimo prijetno uporabo vašega stroja. Ta navodila za uporabo so sestavljena z namenom zagotoviti, od samega začetka, uporabo brez nevšečnosti. Če boste pozorno sledili tem navodilom, bo vaš stroj delal brezhibno zelo dolgo časa. Preden so naši stroji serijsko izdelani, so preizkušeni s strogimi testiranj, med samo proizvodnjo pa so podvrženi mnogim strogim kontrolam. To pomeni, za nas kakor tudi za vas, najvišjo garancijo, da gre za izdelek preizkušene kakovosti. Ta stroj je bil podvržen strogim nevtralnim testom v državi izvora in je v skladu z veljavnimi varnostnimi predpisi. Zato je potrebno uporabljati izključno originalne nadomestne dele. V primeru uporabe neoriginalnih nadomestnih delov uporabnik izgubi vsakršno pravico do uveljavljanja garancije. Pridržujemo si pravico tehnično konstrukcijskih sprememb. Za informacije in naročanje nadomestnih delov vas prosimo, da navedete številko izdelka in proizvodno številko.

Identifikacijski podatki (Sl.1) Etiketa s podatki o stroju in številko serije se nahaja na srednjem delu okvirja in je označena s puščico. Opomba - Pri morebitnih zahtevah za tehnično pomoč in pri naročanju Nadomestnih delov vedno navedite serijsko številko prekopalnika.

Pogoji uporabe - Omejitve uporabe Motorni prekopalnik je bil projektiran in narejen za izvrševanje posegov prekopavanja zemlje. Stroj uporabljajte izključno z originalnimi orodji in originalnimi nadomestnimi deli. Vsaka uporaba, drugačna od zgoraj omenjene, je ilegalna; poleg neveljavnosti garancije pripelje tudi do hude nevarnosti za operaterja in izpostavljenih oseb.

Varnostne norme

Pozor: pred montažo in začetkom uporabe pozorno preberite priročnik z navodili. Osebe, ki ne poznajo predpisov za uporabo, stroja ne smejo uporabljati.

-  1- Stroja ne smejo uporabljati osebe, mlajše od 16 let in osebe, ki so pod vplivom alkohola, zdravil ali drog.
-  2- Stroj je bil narejen z namenom, da ga upravlja en usposobljen operater.
-  Uporabnik stroja je odgovoren za poškodbe, ki bi nastale na drugih osebah in na njihovi lastnini; prepričajte se, da so druge osebe, še posebej otroci, oddaljeni od delovnega območja (10 m).
-  3 - Odstranite tujke z območja dela, preden začnete s posegi prekopavanja. Delajte le pri dnevni svetlobi ali če je na voljo zadostna umetna osvetlitev.
-  4 - Stroja ne zaganjajte, ko se nahajate pred frezo, prav tako se stroju ne približujte, ko je le-ta prižgan. Ko potegnete za zaganjalno vrvico stroja, mora freza ostati pri miru (če se freza obrača, pogledjte nastavitve napenjalnika jermenov).
-  5 - Za boljšo zaščito je potrebno med delom nositi odporno obutev in dolge hlače. Bodite previdni, saj je nevarnost za ureznine na prstih in stopalih zelo velika. Med delom ne tecite, temveč hodite.
-  6 - Med transportom stroja in med vsemi posegi vzdrževanja, čiščenja ter menjave orodij, mora biti motor ugasnjen.
-  7 - Ugasnite motor in se šele nato oddaljite od stroja.
-  8 - Ne prižigajte motorja v zaprtih mestih, kjer se lahko naberejo emisije ogljika.
-  9 - OPOZORILO Bencin je zelo vnetljiv, shranjujte ga v ustreznih vsebnikih. Bencina ne nalivajte v zaprtih prostorih, prav tako ne s prižganim motorjem. Ne kadite in bodite previdni, če pride do iztekanja goriva iz rezervoarja. V primeru puščanja ne poskušajte prižgati motorja, temveč stroj premaknite s prizadetega območja, ne ustvarjajte virov vžiga, dokler se bencinski hlapi ne razpršijo. Pravilno namestite nazaj pokrovčka



rezervoarja in vsebnika bencina Ne odpirajte pokrovčka bencina, če je motor prižgan ali ko je zunaj vroče.

10 - Bodite previdni v bližini izpušne cevi. Deli v njeni bližini lahko dosežejo temperaturo 80°. Zamenjajte obrabljene ali okvarjene dušilce.

11- Ne delajte na prestmih klancih in bodite kar se da previdni, ko menjate smer premikanja ali pri potegu stroja proti sebi.

12 - Preden začnete stroj uporabljati, izvršite vizualno kontrolo in preverite, da vsi varnostni sistemi, s katerimi je stroj opremljen, delujejo brezhibno. Strogo jih je prepovedano izključiti ali na njih izvršiti nedovoljene posege. Zamenjajte poškodovana ali obrabljena rezila z vzorčnimi, da ohranite ravnovesje.

13 - Vsaka neprimerna uporaba, popravila, ki jih izvrši nepooblaščen osebje ali uporaba neoriginalnih nadomestnih delov, povzročijo prenehanje veljavnosti garancije in zavrnitev vsakršne odgovornosti podjetja proizvajalca.

VARNOSTNA NAPRAVA (SI. 14) Vsi motorni prekopalniki so opremljeni z varnostno napravo. Omenjena naprava sproži avtomatsko izključitev pogona, ko se ustrezne nadzorne ročice izpustijo (2 Premikanje naprej in 3 Premikanje vzvratno).

OPOMBE ZA DELO Z MOTORNIM PREKOPALNIKOM Ko je motor prižgan, naslonite nože na tla, trdno držite motorni prekopalnik, s krmilom potisnite v tla. Spustite ročico za premikanje naprej (Sl. 14 podr. 2), ki se nahaja na krmilu, tako da freza prodre v tla. S pomočjo krmila rahlo privzdignite frezo, motorni prekopalnik se bo premikal naprej. Ročaj mora biti med delom vedno potisnjen navzdol.

Uporaba: Delo na rahlih površinah ali srednje trdih površinah. Obdelava tal (prekopavanje/drobljenje). Čiščenje zemlje (odstranjevanje plevela), gnojenje ali nameščanje komposta, itd.

Pozor: motorni prekopalnik ni primeren za uporabo na kompaktnih travnatih površinah/tratah. Poleg tega ne priporočamo uporabe na kamnitih terenih.

TRANSPORT

Za premeščanje stroja je predvidena uporaba dviznega viličarja. Vilice, ki morajo biti razširjene do dovoljenega maksimuma, se vstavijo v ustrezne reže na paletah. Teža stroja je navedena na identifikacijski tablici. S pomočjo kolesa za premikanje (Sl. 14 podr. 8) je mogoče enostavno in praktično prestaviti motorni prekopalnik v položaj za uporabo. Preden stroj premeščate, ugasnite motor.

SESTAVLJANJE MOTORNEGA PREKOPALNIKA Motorni prekopalnik je dobavljen razstavljen in pakiran v ustrezni embalaži, razen v primeru drugačnih dogovorov. Za sestavljanje motornega prekopalnika upoštevajte naslednji postopek:

Kolo za premikanje (Sl. 2, 2/A in 2/B) Iz škatle vzemite nosilec za kolo s kolesom (1) ter ga vstavite v sprednje ležišče okvirja (A). Vstavite vzmet (2), jo blokirajte s podložko (3) in zatičem (4) v odprtino na nosilcu kolesa.

Na sl. 2/A je nosilec kolesa prikazan v položaju za transport.

Za prehod v delovni položaj potegnite nosilec kolesa (1) k sebi in ga obrnite v desno, dokler se ne zaskoči. Poglejte prikaz na sl. 2/B.

Vzmet, podložka in zatič se nahajajo v vrečki s pripomočki.

Ostroga (Sl. 3) Vstavite ostrogo (1) v ustrezno odprtino na okvirju (A). Blokirajte jo s podložko (2) in sponko R (3), ki ju najdete v vrečki s pripomočki.

MONTAŽA KRMILA (SI. 4) Za montažo krmila (1) na okvir motornega prekopalnika izvršite naslednji postopek:

Preko zgornje odprtine spravite vijak (2) v oblogi (3), kjer so že napeljeni kabli, nato fiksirajte z matico (4). Na spodnji odprtini uporabite vijake (5) znotraj ročk (6) in podložk (7). Vsi deli za montažo krmila, razen obloge (3), se nahajajo v vrečki s pripomočki znotraj embalaže. Za dokončno fiksiranje

krmila (1) na ogrodje (8), je potrebno spustiti ročico (9).

MONTAŽA NADZORNIH KABLOV (SI. 5 in SI. 6) Kabla sta že nameščena na stroj, potrebno ju je povezati na ustrezni ročici.

PREMIKANJE NAPREJ (SI. 5) Vstavite žico (1) s terminalom T v odprtino (2) ročice (3), predhodno nameščene na krmilu. Terminal T (4) namestite v centralno ležišče ročice (3) in močno potegnite, da ga fiksirate. Nato vstavite plastični terminal (5) v ustrezno ležišče (A) ročice, potiskajte navzdol.

VZVRATNO PREMIKANJE (SI. 6): Žico (1), označeno z oznako R in s cilindričnim terminalom, vstavite v odprtino (2) ročice (3), ki je predhodno nameščena na krmilu. Cilindrični terminal (4) namestite v centralno ležišče (A) ročice (3) in močno potegnite, da ga fiksirate. Nato vstavite vodilo žice (5) v ustrezno ležišče (B) ročice.

MONTAŽA POSPEŠEVALNIKA (SI. 7) Žica za pospeševalnik je že nameščena tako na motorju, kot v pospeševalni napravi (1).

To napravo je potrebno pritrditi v odprtino (A) krmila z vijaki (2) in blokirati z matico (3).

MONTAŽA FREZE Z MOTIKAMI (SI. 8) Očistite pesta freze in nosilne gredi za freze; nanesite majhno količino masti, ki omogoča lažjo montažo in odstranjevanje freze. Različica z motorjem B&S 950 (sl. 8-1): vstavite frezo (1), bodite pozorni, da je nabrušena stran nožev obrnjena proti sprednji strani stroja in blokirajte z dvema čepoma (2). Namestite nastavek za razširitev freze (3) in tudi tega blokirajte s čepom (2). Na koncu namestite disk za zaščito rastlin (4) z vijakom (5) in matico (6). Enak postopek ponovite s frezo na drugi strani.

Različica z drugimi motorji (sl. 8-2): freza(1) je že nameščena z 2 vijakoma in dvema maticama, torej je potrebno namestiti le nastavek za razširitev freze (3) in ga blokirati s čepom (2). Fiksirajte disk za zaščito rastlin (4) z vijakom (5) in matico (6). Enak postopek ponovite s frezo na drugi strani.

OPOMBA: Čep je potrebno namestiti kot je prikazano na centralnem delu, torej z varnostnim zatičem, obrnjenim v smer vrtenja freze, tako da preprečite njegovo odpiranje med delom.

MONTAŽA ZAŠČITE ZA RAZŠIRITVENI NASTAVEK FREZE (SI. 8/A) Le za motorne prekopalnike s frezo 75 cm. Iz škatle vzemite embalaže zaščito za razširitev freze (1) z že nameščenimi vijaki (2). Namestite tako, da se vijaki (2) pokrivajo z maticami v kletki (3). Enak poseg ponovite za zaščito na drugi strani freze.

MONTAŽE KRMILNE PREČKE (SI. 8/B) Iz vrečke s pripomočki vzemite dve prečki (1) in ju namestite tako, da se stikata, eno nad in drugo pod krmilom (2). Nato ju fiksirajte na krmilo tako, da vijake (3) potisnete v dve luknji (A) zgornje prečke in luknji (B) spodnje prečke. Na koncu privijte z maticami (4).

MONTAŽA POKROVA KRMILA (SI. 8/C) Iz škatle vzemite pokrov (1). Namestite ga tako, da se zaskoči v ležišči (A) na spodnjem delu krmila (2). Obrnite pokrov kot na sliki, pri čemer bodite previdni, da se ležišče (B) pokriva z ročico (3). Pokrov je nameščen pravilno takrat, ko je kavelj (C) pokrova (1) pritrjen na zatič (D) krmila (2).

NASTAVITEV UKAZOV (SI. 9) Pozor! Freza se ne sme začeti vrteti, preden ste omogočili ustrezne ukaze.

To storite z delovanjem na vodila žic (1 PN) in (2 PV). Poleg tega sme ročica (3), ki nadzoruje premikanje motik, aktivirati frezo le po tem, ko je polovica njene poti že opravljena. Ko sta ročica (3) za premikanje naprej in ročica (4) za premikanje nazaj na koncu potega, torej v delovnem položaju, se

morajo njune ustrezne vzmeti (5 in 6) raztegniti za približno 8-10 mm. Če do tega ne pride, lahko poskusite s ponovnim nastavljanjem.

PREMIKANJE NAPREJ privijte ali odvijte vodili (7) ali (8) z žice (1).

VZVRATNO PREMIKANJE privijte ali odvijte vodili (9) ali (10) z žice (2).

NASTAVITEV KRMILA (SI.10A - 10B) Krmilo motornega prekopalnika je nastavljivo tako stransko kot po višini. Preden začnete s kakršnimkoli delom, krmilo nastavite glede na svoje želje.

LATERALNA NASTAVITEV (SI. 10A) : lateralna orientacija krmila omogoča operaterju, da se ne premika po že obdelanem terenu in ne poškoduje rastlin. Nadaljujte z privzdigovanjem ročice (3) za odblokiranje krmila (2) od nosilca (1). Obrnite krmilo (2) v želeno smer in spustite ročico (3), da ga blokirate.

NASTAVITEV PO VIŠINI (SI. 10B) : za sprostitvev krmila (2) je potrebno obrniti ročki (4) ter ju razrahljati. Dvignite ali spustite krmilo v zelen položaj (standardna nastavitvev višine na straneh) in za portditev želenega položaja blokirajte obe ročki.

NAVODILA ZA UPORABO Po montaži in nastavitvah je motorni prekopalnik pripravljen za uporabo. .

- Nastavite krmilo na višino, ki je najprimernejša za tip dela, ki ga je potrebno opraviti. (Glej sl..10)

- Preden zaženete motor vedno preverite, da je stroj v popolnih delovnih pogojih.

- Pozor: stroj je dobavljen z motorjem brez olja. Rezervoar ima prostornino približno 0,5 kg in ga je potrebno napolniti do označene ravni.

V vsakem primeru vedno pozorno preberite priročnik z navodili motorja.

- Ne spreminjajte umerjanja regulatorja za hitrost vrtenja motorja in ne dodajajte k regulatorju ravni previsoke hitrosti.

- POMEMBNO: pri prvi uporabi stroja je nujno potrebno preveriti, da se znotraj okvirja nahaja olje za mazanje.

Stroja ne zaganjajte, preden te kontrole ne izvršite.

- Ko ste z montažo končali, motorni prekopalnik prižgite in se prepričajte, da se stroj pravilno ugasne, ko pospeševalnik prestavite v položaj stop.

- Zagon motorja (Sl. 14) Odprite ventil za gorivo (na motorjih, kjer je prisoten), ročico pospeševalnika, ki je nameščen na krmilu (podr. 1), prestavite v položaj START. Če je motor hladen, omogočite starter na uplinjaču, primite ročko za zagon (10) in odločno potegnite. Ko je motor prižgan, prestavite starter nazaj v položaj za počitek.

- Premikanje naprej (Sl. 11) Za omogočanje premikanja naprej držite krmilo (1) in pritisnite varnostni gumb (2), ki preprečuje naključno vključitev freze. Spustite ročico (3) za ves njen poteg.

- Premikanje vzvratno (Sl. 12) Za omogočanje ročice premikanja vzvratno držite krmilo (1) in pritisnite varnostni gumb (2), ki preprečuje naključno vključitev freze. Potegnite ročico (3) za ves njen poteg.

Ta prekopalnik je projektiran tako, da bi se kar najmanj zmanjšale vibracije in hrup, vseeno pa je bolje, da dolgotrajna dela prekinjate s kratkimi premori. V primeru daljše uporabe svetujemo nošenje zaščite za sluh.

-Konec dela: ko ste z delom končali, motor ugasnete tako, da prestavite ročico pospeševalnika (Sl. 14 podr. 1) v položaj stop.

ZAMENJAVA OLJA MENJALNIKA (le pri motorjih s toplo menjavo) (SI. 13) Olje je potrebno zamenjati najmanj na 100 delovnih ur. (Viskoznost olja SAE 80). Menjava olja: a) Odstranite ostrogo b) Razrahljajte navojni pokrovček. - c) Stroj postavite v nagnjen položaj in s pomočjo injekcije posesajte olje. - d) Nalijte približno 0,5 l novega olja. Za preverjanje pravilne ravni je potrebno stroj nagniti; olje mora začeti teči iz odprtine malce pred tem, ko se stroj dotakne (s točko A) tal. - e) Zaprite odprtino za dolivanje z navojnim pokrovčkom.

POMEMBNO! V izogib onesnaževanju vodonosnikov, odpadnega olja ne smete zavreči v kanalizacijski sistem ali vodne kanale. Odpadno olje lahko zavrzete v vsebnike, ki se nahajajo na bencinskih črpalkah, ali pa na mesta, ki so v skladu s predpisi lokalne skupnosti.

SKLADIŠČENJE IN REDNO VZDRŽEVANJE (SI. 15) Za zagotavljanje varnega delovanja stroja je potrebno vse matice in vijake ohraniti privite. Redno preverjajte zategnjenost krmila (1) k ogrodju (2). V primeru, da je zavoj razrahljan, spustite ročico (3) in privijte vijak (4). Pravilna privitost komponent pripomore k zmanjšanju vibracij stroja.

Rezervoar za bencin vedno praznite na prostem. Preden stroj postavite v skladišče pustite, da se ohladi, vsekakor pa je ne shranjujte z bencinom v rezervoarju v prostor, kjer lahko hlapi pridejo v stik z odprtim plamenom ali iskrami. Za zmanjšanje nevarnosti požara poskrbite, da na motorju, dušilcu in območju skladiščenja stroja ni odpadnega listja, trave in masti.

OPIS UKAZOV (SI. 14) 1. Nadzorna ročica za ročno delovanje pospeševalnika - 2. Ročica za nadzor premikanje in nadzor prekopavanja (varnostna naprava) - 3. Ročica za nadzor vzvratnega premikanja - 4. Ostroga za nastavitev prekopavanja (en položaj) - 5. Freze (z razširitvijo) - 6. Ročka za privijanje krmila/okvirja - 7. Krmilo - 8. Kolo za transport - 9. Zaščita freze - 10. Ročka za zagon s potegom (avto-navijalna naprava) - 11. Motor - 12. Ročica za blokiranje/sprostitev krmila - 13. Nosilec krmila. - 14. Prečka

TEHNIČNE ZNAČILNOSTI Motor: za informacije pogledajte posebno knjižico. Transmisija: Primarna - jermenska - Sekundarna - verižna. Maksimalna hitrost vrtenja freze je približno 140 obratov/min. Menjava: premikanje naprej ali premikanje naprej + vzvratno. Dimenzije: Maksimalna dolžina 1,35 m. Maksimalna širina 0,50 m (SRC 750 G), 0,75 m (SRC 775 RG/RB), 0,95 m (SRC 795 RB). Višina 1,00 m. Dimenzije embalaže: dolžina 80 cm - širina 53 cm - višina 69 cm.

HRUP V OZRAČJU IN VIBRACIJE Vrednost zvočnega pritiska na delovnem mestu glede na EN 709 $L_{eq} = 88,5$ dB(A), vrednost merilne negotovosti $K = \pm 0,8$ dB(A). Vrednost zvočne moči glede na EN 709 $L_{wa} = 96,1$ dB(A), vrednost merilne negotovosti $K = \pm 0,9$ dB(A). Vibracija na krmilu glede na EN 709 e ISO 5349 = $5,39$ m/s², vrednost merilne negotovosti $K = \pm 0,36$ m/s².

PRIPOMOČKI

Zaščita za razširitev freze na 75 cm (le za SRC 750 G), kolesa za transport, kultivator s fiksnimi krili, nastavljiva ostroga).



Težava	Rešitev
Motor se ne zažene	Ni goriva, napolnite rezervoar.
	Preverite, da je pospeševalnik v položaju START.
	Preverite, da je kapica svečke dobro nameščena.
	Preverite stanje svečke in jo po potrebi zamenjajte.
	Preverite, da je ventil za gorivo odprt (le pri motorjih, kjer je ventil predviden).
Moč motorja se manjša	Zračni filter umazan, očistite ga.
	Preverite da kamni ali ostanki zemlje ali rastlin ne ovirajo vrtenja freze, v tem primeru jih odstranite.
Freze se ne vrtijo	Nastavite vodila kabla za transmisijo.
	Preverite, da so freze pritrjene na gred.
V primeru, da težave ne odpravite, se obrnite na pooblaščen servisni center.	



Preden stroj uporabite, preberite navodila - Pozor: rotacija freze

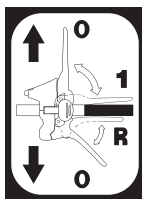

Oznaka za Premikanje naprej in Premikanje vzvratno

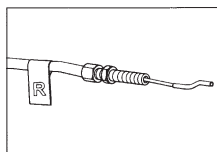

Oznaka za žico za vzvratno vožnjo

START



STOP Oznaka za pospeševalnik

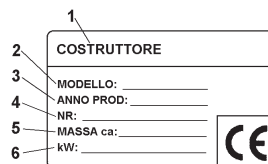

- 1** Proizvajalec
- 2** Model
- 3** Leto izdelave
- 4** Številka serije izdelka - Progressivna
- 5** Teža
- 6** Moč v kW

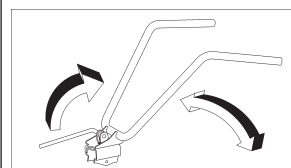

Oznaka za rotacijo krmila



Оператор и незащищенные работники подвергаются серьезной опасности.

Уважаемый клиент,



вы приобрели новый инструмент. Мы благодарим вас за оказанное доверие и желаем вам приятной работы с новой машиной. Настоящие инструкции по эксплуатации были составлены с целью обеспечить бесперебойную работу инструмента. Внимательно придерживайтесь содержащихся в этих инструкциях указаний, и ваша машина прослужит вам долго, не создавая проблем. Наши машины перед серийным производством проходят очень строгие испытания, а во время самого производственного процесса они подвергаются тщательным проверкам. Это является дополнительной гарантией высокого качества изделия как для нас, так и для вас. Эта машина прошла строжайшие нейтральные испытания в стране изготовителя и отвечает требованиям действующих норм по технике безопасности. Для этого необходимо пользоваться только оригинальными запчастями. Пользователь теряет всякое право на гарантийное обслуживание при использовании не оригинальных запчастей. Оставляем за собой право на внесение технических или конструкционных изменений. При подаче запроса на дополнительную информацию или оформлении заказа на запчасти указывайте номер изделия и производственный номер.

Идентификационные данные (Рис. 1) Этикетка с данными машины и серийным номером находится на передней части рамы, ее расположение указано стрелкой. Примечание. При обращении в службу технической поддержки или при оформлении заказа на запчасти всегда указывайте серийный номер мотокультиватора.

Эксплуатационные условия - Эксплуатационные ограничения Мотокультиватор разработан и изготовлен для обработки почвы. Машина должна работать исключительно с оригинальными инструментами и запчастями. Любое использование, отличное от выше описанного, противозаконно. Кроме потери права на гарантийное обслуживание это влечет за собой серьезную опасность для оператора и всех незащищенных людей.

Техника безопасности

Внимание! Прежде чем приступать к монтажу и вводу в эксплуатацию, следует внимательно ознакомиться с содержанием инструкций по эксплуатации. Запрещается пользоваться машиной всем тем, кто предварительно не ознакомился с правилами эксплуатации.

-  1 - Запрещено пользоваться машиной лицам, не достигшим 16-ти летнего возраста и лицам, находящимся под воздействием алкогольных напитков, лекарственных препаратов или наркотических веществ.
- 2 - Машина разработана для эксплуатации только одним подготовленным оператором. Пользователь несет ответственность за ущерб, нанесенный другим людям и их имуществу; убедиться, что все посторонние, особенно дети, находятся на безопасном расстоянии от рабочей зоны (10 метров).
- 3 - Прежде чем приступать к операции фрезерования, удалить из грунта все посторонние предметы. Работать только при дневном свете или же при наличии хорошего искусственного освещения.
-  4 - Не включать машину, находясь перед фрезой, а также не приближаться к работающей машине. При натягивании троса запуска двигателя, фрезы машины должны оставаться неподвижными (если они вращаются, следует выполнить регулировку натяжения ремня).
-  5 - Во время работы необходимо носить крепкую защитную обувь и длинные брюки. Будьте очень осторожны, существует опасность поранить пальцы или ноги работающей машиной. Во время работы следует ходить, а не бегать.

- ⚠ 6 - Во время транспортировки машины и проведения всех работ по техобслуживанию, очистке и замене инструментов двигатель должен быть выключен.
- ⚠ 7 - Прежде чем оставлять машину, необходимо выключить двигатель.
- ⚠ 8 - Не запускать машину в закрытых помещениях, где могут скапливаться углеродные испарения.
- ⚠ 9 - ПРЕДУПРЕЖДЕНИЕ Бензин является легковоспламеняющимся веществом, поэтому его следует хранить в специальных емкостях. Не заправлять машину в закрытых помещениях, а также при запущенном двигателе. Не курить и обращать внимание на возможные утечки топлива из бака. В случае утечки не пытаться запустить двигатель, а отвести машину от этого участка, избегая источников зажигания, пока не улетучатся пары бензина. Правильно установить на место крышки бака и емкости для бензина. Не открывать крышку бензина при включенном или горячем двигателе.
- ⚠ 10 - Проявлять осторожность, находясь вблизи с выхлопной трубой. Находящиеся рядом части могут нагреваться до температуры 80°. Заменить изношенные или неисправные глушители.
- ⚠ 11 - Не работать на слишком крутых склонах и проявлять максимальную осторожность при смене направления движения или когда приближаете машину к себе.
- 12 - Прежде чем начинать работать с машиной, необходимо ее осмотреть и убедиться в исправности всех установленных на ней устройств безопасности. Строжайше запрещается отключать их или вносить несанкционированные изменения. Заменить изношенные или поврежденные лезвия, чтобы обеспечить уравновешенное положение.
- 13 - Любое использование не по назначению, ремонт, выполненный не специализированным персоналом или использование не оригинальных запчастей делают гарантию недействительной и снимают всякую ответственность за последствия с изготовителя.

УСТРОЙСТВО БЕЗОПАСНОСТИ (рис. 14) Все мотокультиваторы оснащены устройством безопасности. Это устройство автоматически выключает трансмиссию при отпускании соответствующих рычагов управления (2 Ход вперед и 3 Задний ход).

МЕРЫ ПРЕДОСТОРОЖНОСТИ ПРИ РАБОТЕ С МОТОКУЛЬТИВАТОРОМ После запуска двигателя опустить ножи на почву и, надежно удерживая мотокультиватор, ввести в почву сошник. Опустить рычаг продвижения вперед (рис. 14, дет. 2) на руле, чтобы фреза вошла в почву. Слегка приподнимая фрезу при помощи руля, можно продвигать фрезу вперед. Во время работы сошник постоянно должен оставаться в почве. Применения: Обработка легкой или средней почвы. Обработка почвы (фрезерование/измельчение). Распашка почвы (удаление сорняков), перемешивание компоста или удобрений и т.д.

Внимание! Мотокультиватор не пригоден для обработки почвы, покрытой плотным компактным дерном. Также не рекомендуется использовать на каменистых почвах.

ТРАНСПОРТИРОВКА

Для транспортировки необходим электропогрузчик. Разведенные на максимально допустимую ширину вилы вставляются в специально предназначенные для этого места на поддоне. Вес машины указан на этикетке. При помощи транспортировочного колеса (рис. 14, дет. 8) можно без затруднений перевести мотокультиватор в рабочее положение. Прежде чем перевозить машину, выключить двигатель.

МОНТАЖ МОТОКУЛЬТИВАТОРА Мотокультиватор поставляется в разобранном виде в подходящей упаковке, за исключением другой договоренности. Чтобы смонтировать мотокультиватор, выполнить следующие действия:

Транспортировочное колесо (рис. 2, 2/A и 2/B) Достать из коробки держатель с колесом (1) и установить его в переднее гнездо рамы (А). Установить пружину (2), зафиксировать ее шайбой (3) и шплинтом (4) в отверстии держателя колеса.

На рис. 2/А держатель колеса изображен в транспортировочном положении.

Чтобы перевести его в рабочее положение, потянуть на себя держатель колеса (1) и повернуть его вправо до его блокировки. См. изображение на рис. 2/В. Пружина, шайба и шплинт находятся в пакете комплектующих деталей.

Сошник (рис. 3) Вставить сошник (1) в отверстие в раме (А). Зафиксировать с помощью шайбы (2) и R-образного шплинта (3), которые имеются с пакете комплектующих деталей.

МОНТАЖ РУКОЯТКИ УПРАВЛЕНИЯ (рис. 4) Чтобы установить рукоятку управления (1) на раму мотокультиватора, выполнить следующие действия: Вставить винт (2) в верхнее отверстие, вставляя его в держатель для проводов (3), в котором уже имеются провода, затем зафиксировать гайкой (4). В нижнем отверстии вставить винты (5) внутри рукояток (6) и шайб (7). Все эти детали, необходимые для монтажа рукоятки управления, за исключением держателя для проводов (3), имеются в пакете комплектующих деталей в коробке. Чтобы завершить монтаж рукоятки управления (1) на соответствующей опоре (8), необходимо опустить рычаг (9).

МОНТАЖ ПРОВОДОВ ДЛЯ УПРАВЛЕНИЯ (рис. 5 и рис. 6) Два провода уже установлены на машине, их необходимо подсоединить к соответствующим рычагам.

ХОД ВПЕРЕД (рис. 5) Вставить провод (1) с рычага (3), предустановленного на рукоятке управления. Расположить T-образный наконечник в центральном гнезде рычага (3) и резко дернуть, чтобы зафиксировать его. Затем вставить пластмассовый наконечник (5) в специальное гнездо (А) на рычаге, прижимая его книзу.

ЗАДНИЙ ХОД (рис. 6): Вставить провод (1) с этикеткой R и цилиндрическим наконечником в отверстие (2) рычага (3), предустановленного на рукоятке управления. Расположить цилиндрический наконечник (4) в центральном гнезде (А) рычага (3) и резко дернуть, чтобы зафиксировать его. Затем ввести регулятор провода (5) в специальное гнездо (В) рычага.

МОНТАЖ АКСЕЛЕРАТОРА (рис. 7) Провод акселератора уже смонтирован как на двигателе, так и внутри устройства акселератора (1). Это устройство крепится к рукоятке через отверстие (А) при помощи винта (2) и фиксируется гайкой (3).

МОНТАЖ ФРЕЗ С МОТЫГАМИ (рис. 8) Очистить втулки фрез и вала, на котором устанавливаются фрезы; нанести небольшое количество консистентной смазки для облегчения монтажа и будущего снятия фрез. Версия с двигателем B&S 950 (рис. 8-1): вставить фрезу (1) так, чтобы режущая кромка ножей была обращена к передней стороне машины и зафиксировать при помощи двух штырей (2). Добавить расширение фрезы (3) и зафиксировать его также штырем (2). Наконец, зафиксировать диск для защиты растений (4) при помощи винта (5) и гайки (6). Повторить эти действия для фрезы с другой стороны.

Версия с другими двигателями (рис. 8-2): фреза (1) уже смонтирована 2 винтами и гайками, поэтому необходимо только добавить расширение фрезы (3) и зафиксировать его штырем (2). Зафиксировать диск для защиты растений (4) при помощи винта (5) и гайки (6). Повторить эти действия для фрезы с другой стороны.

Примечание. Штырь необходимо вставлять, как показано на центральном изображении, то есть, защитный стопор должен быть повернут по направлению вращения фрез, во избежание его разъединения во время работы.

МОНТАЖ РАСШИРЕНИЯ ЗАЩИТНОГО ПОКРЫТИЯ ФРЕЗЫ (рис. 8/А) Только для мотокультиваторов с фрезами размером 75 см. Достать из коробки расширение защитного картера фрезы (1) с уже предварительно установленными винтами (2). Смонтировать его так, чтобы винты (2) совпадали с клетевыми гайками (3). Повторить эти действия для расширения картера с другой стороны фрезы.

МОНТАЖ ПОПЕРЕЧИНЫ РУКОЯТКИ (рис. 8/В) Достать из пакета комплектующих деталей две поперечины (1) и расположить

одну над рукояткой (2), а другую под рукояткой так, чтобы они совпадали между собой. Затем прикрепить их к рукоятке, вставляя винты (3) в два отверстия (А) верхней поперечины и в отверстия (В) нижней поперечины. Затянуть гайки (4).

МОНТАЖ КОЖУХА РУКОЯТКИ (рис. 8/С) Достать из коробки кожух (1). Разместить его так, чтобы выемки (А) совпадали с нижней частью рукоятки управления (2). Повернуть кожух как показано на рисунке, чтобы выемка (В) совпадала с рычагом (3). О правильности монтажа кожуха говорит зацепление крюка (С) кожуха (1) за штырь (D) рукоятки управления (2).

РЕГУЛИРОВКА УПРАВЛЕНИЯ (рис. 9) Внимание! Фреза должна начинать вращаться не ранее, чем будут задействованы соответствующие устройства управления. Это достигается путем воздействия на регуляторы проводов (1 MA) и (2 RM). Кроме того, рычаг (3), который запускает обработку почвы, должен запускать фрезу только после того, как он прошел половину своего хода. Когда рычаг (3) хода вперед и рычаг (4) заднего хода достигают конца хода, то есть находятся в рабочей позиции, то соответствующие нагрузочные пружины (5 и 6) должны растягиваться приблизительно на 8-10 мм. Если этого не происходит, можно выполнить дополнительную настройку.

ХОД ВПЕРЕД: завинтить или отвинтить регулятор (7) или (8) на проводе (1).

ЗАДНИЙ ХОД: завинтить или отвинтить регулятор (9) или (10) на проводе (2).

НАСТРОЙКА РУКОЯТКИ УПРАВЛЕНИЯ (рис.10А - 10В) Положение рукоятки управления можно регулировать как по высоте так и в стороны. Прежде чем приступать к каким-либо работам, рекомендуется настроить рукоятку в зависимости от собственных нужд.

БОКОВАЯ РЕГУЛИРОВКА (рис.10А): боковая регулировка рукоятки позволяет оператору не топтать уже обработанную почву и не топтать растения. Приподнять рычаг (3), чтобы отцепить рукоятку (2) от держателя (1). Повернуть рукоятку (2) в нужную сторону и опустить рычаг (3), чтобы заблокировать его.

РЕГУЛИРОВКА ПО ВЫСОТЕ (рис.10В): чтобы разблокировать рукоятку (2), необходимо повернуть ручки (4), чтобы ослабить крепление. Поднять или опустить рукоятку в нужную позицию (стандартная настройка высоты на уровне бедер) и затянуть две ручки, чтобы зафиксировать точное положение.

ИНСТРУКЦИИ ПО ЭКСПЛУАТАЦИИ После монтажа и регулировки мотокультиватора он готов к работе.

- Отрегулировать рукоятку по высоте, подходящей для выполняемой работы. (См. рис. 10)

- Прежде чем запускать двигатель, убедиться в исправности машины.

-Внимание! Машина поставляется с двигателем без масла. Бак имеет вместительность около 0,5 кг, его следует наполнить до указанного уровня.

Во всяком случае следует внимательно ознакомиться с руководством по эксплуатации двигателя.

- Не менять тарирование регулятора скорости вращения двигателя и не доводить его до сверхскорости.

- ВАЖНО! При первом использовании машины совершенно необходимо убедиться в наличии смазочного масла внутри рамы.

Не запускать машину без этой предварительной проверки.

- По завершении монтажа запустить мотокультиватор и убедиться, что при переводе акселератора в позицию “стоп” двигатель выключается.

- Запуск двигателя (рис. 14) Открыть топливный вентиль (для двигателей, на которых он есть), установить на START (запуск) рычажок акселератора, расположенного на рукоятке управления (дет.1). Если двигатель не разогрет, воспользоваться устройством стартера на карбюраторе, взяться за ручку запуска (10) и с силой потянуть. После запуска двигателя через несколько секунд вернуть стартер в положение покоя.

- Ход вперед (рис. 11) Чтобы активировать ход вперед, взяться за рукоятку управления (1) и нажать на кнопку безопасности (2), которая

предотвращает случайный запуск фрез. Опустить рычаг (3) до конца его хода.

- Задний ход (рис. 12) Чтобы активировать задний ход, взяться за рукоятку управления (1) и нажать на кнопку безопасности (2), которая предотвращает случайный запуск фрез. Потянуть рычаг (3) до конца его хода.

Этот мотокультиватор разработан с принятием всех мер по уменьшению производимого шума и вибраций, тем не менее, в случае выполнения длительной работы рекомендуется делать периодические перерывы. В случае очень продолжительного использования рекомендуется применение защитных средств для органов слуха.

- Завершение работы: по завершении работы, чтобы остановить двигатель, перевести рычаг акселератора (рис. 14, дет.1) в положение “стоп”.

ЗАМЕНА МАСЛА КОРОБКИ ПЕРЕДАЧ (только на разогретом двигателе/коробке передач) (рис. 13) Как правило, масло следует менять каждые 100 рабочих часов. (Вязкость масла SAE 80). Замена масла: а) Демонтировать сошник б) Ослабить винтовую пробку. - с) Разместить машину в наклонном положении и при помощи шприца отсосать масло. - d) Залить новое масло количеством около 0,5 л. Чтобы проверить уровень масла, необходимо наклонить машину; масло должно начать вытекать из отверстия чуть раньше, чем машина коснется земли (точкой А). - e) Закрыть наполнительное отверстие винтовой пробкой (1).

ВАЖНО! Во избежание загрязнения водоносных слоев, отработанное масло нельзя сливать в канализацию или водные каналы. Места сбора отработанного масла имеются на всех заправочных станциях или в специальных авторизованных центрах в соответствии с нормами местных органов управления.

ХРАНЕНИЕ И ПЕРИОДИЧЕСКОЕ ТЕХОБСЛУЖИВАНИЕ (рис. 15) Поддерживать все гайки, болты и винты надежно затянутыми, чтобы обеспечить безопасные эксплуатационные условия. Периодически проверять затяжку рукоятки управления (1) на опоре (2). Если затяжка не достаточна, опустить рычаг (3) и завинтить гайку (4). Правильная затяжка компонентов помогает уменьшить вибрации машины. Опустошить бак бензина. Дать машине остынуть, прежде чем укладывать ее на хранение. Во всяком случае не хранить ее, оставляя бензин в баке, в помещениях, где пары могут контактировать с открытым огнем или искрами. Чтобы уменьшить опасность пожара, в месте хранения двигателя, глушителя и бензина не должно быть листьев, травы и чрезмерного количества смазки.

ОПИСАНИЕ УСТРОЙСТВ УПРАВЛЕНИЯ (рис. 14) 1. Ручной рычаг акселератора - 2. Рычаг управления ходом и обработкой почвы (устройство безопасности) - 3. Рычаг заднего хода - 4. Сошник для регулировки фрезерования (одна позиция) - 5. Фрезы (с расширением) - 6. Ручка для зажатия рукоятки/рамы - 7. Рукоятка управления - 8. Транспортное колесо - 9. Защитный картер фрезы - 10. Ручка для запуска резким движением (самонаматывающееся устройство) - 11. Двигатель - 12. Рычаг блокировки/разблокировки рукоятки управления - 13. Опора рукоятки управления. - 14. Поперечина

ТЕХНИЧЕСКИЕ ХАРАКТЕРИСТИКИ Двигатель: см. соответствующую документацию. Трансмиссия: Ременная первичная - Цепная вторичная. Максимальная скорость вращения фрезы около 140 об/мин. Коробка передач: ход вперед или ход вперед и задний ход. Размеры: Максимальная длина 1,35 м. Максимальная ширина 0,50 м (SRC 750 G), 0,75 м (SRC 775 RG/RB), 0,95 м (SRC 795 RB). Высота 1,00 м. Размеры упаковок: длина 80 см - ширина 53 см - высота 69 см.

ШУМ И ВИБРАЦИИ Значение звукового давления на рабочем месте в соответствии с требованиями EN 709 $L_{eq} = 88,5$ дБ(А), неточность в размере $K = \pm 0,8$ дБ(А). Значение звуковой мощности в соответствии с EN 709 $L_{wa} = 96,1$ дБ(А), неточность в размере $K = \pm 0,9$ дБ(А). Вибрации на рукоятке в соответствии с EN 709 и ISO 5349= $5,39$ м/с², неточность в размере $K = \pm 0,36$ м/с².

Комплектующие Расширение картера фрезы до 75 см (только для SRC 750 G), транспортные колеса, орудие с неподвижными крыльями, регулируемый сошник.



Неисправность	Способ устранения
Двигатель не запускается	Закончилось топливо, заправить машину.
	Убедиться, что акселератор установлен на START (запуск).
	Убедиться, что колпак свечи правильно вставлен.
	Проверить состояние свечи и при необходимости заменить.
Мощность двигателя уменьшается	Убедиться, что топливный вентиль открыт (только для моделей двигателей, на которых предусмотрен кран).
	Загрязнен воздушный фильтр, очистить его.
Фрезы не вращаются	Проверить, не тормозят ли вращение фрез камни или остатки земли или растений, при необходимости удалить их.
	Отрегулировать регулятор провода трансмиссии.
Убедиться, что фрезы закреплены на валу.	
Если не удастся устранить неисправность, обратиться в авторизованный центр сервисного обслуживания.	

<p>Перед использованием машины ознакомиться с руководством - Внимание! Вращение фрезы</p>	<p>Этикетка включения Хода вперед и Заднего хода</p>	<p>Этикетка указания провода заднего хода</p> <p>START</p> <p>STOP Этикетка акселератора</p>	<p>1 Изготовитель 2 Модель 3 Год изготовления 4 Серийный номер изделия - Порядковый номер 5 Вес 6 Мощность в кВт</p> <p>1 2 3 4 5 6</p> <p>COSTRUTTORE</p> <p>MODELLO: _____ ANNO PROD: _____ NR: _____ MASSA ca: _____ kW: _____</p> <p>Этикетка вращения рукоятки</p>
---	--	--	---

Bevezető

Tisztelt vásárló!

Új gépet vásárolt. Köszönjük termékeink irányában tanúsított megtisztelő bizalmát, kívánjuk, hogy teljen öröme a használatában. A jelen útmutatót azért állítottuk össze, hogy már a használat első napjától kezdve megelőzzük az üzemzavarokat. Kövesse figyelmesen a jelen utasításokat, így biztosíthatja a gépe hosszú ideig tartó üzemzavaroktól mentes működését. A gépeinket a sorozatgyártás megkezdése előtt szigorú próbaüzemnek vetjük alá, és a gyártás során ellenőrizzük. Ezt biztosítja mind a mi mind az önök számára, hogy minőségi terméket vásárol. A gépet a gyártási országban szigorú semleges szerv által végzett ellenőrzéseknek vetették alá, és ezek alapján kijelenthető, hogy megfelel a hatályos biztonsági előírásoknak. Annak érdekében, hogy ez továbbra is így legyen, használjon kizárólag eredeti cserealkatrészeket. Nem eredeti cserealkatrészek használata esetén a felhasználó jóálláshoz való joga megszűnik. A gyártó a műszaki változtatások jogát fenntartja. Ha további információkra illetve cserealkatrészekre van szüksége, kérjük, forduljon hozzánk, és tüntesse fel a cikkszámot és a gyártási számot is.









A kezelő vagy a kitett személyek súlyos sérülésének veszélye

Azonosító adatok (1 ábra) A gép adatait és a gép sorozatszámát tartalmazó tábla az alváz elején nyílal jelölt helyen található. Megjegyzés - Ha műszaki segítségre vagy cserealkatrészekre van szüksége, tüntesse fel mindig a rotációs kapá sorozatszámát is.

A használat körülményei - Rendeltetésszerű használat A rotációs kapát kapálásra tervezték. A gép kizárólag eredeti felszerelésekkel és cserealkatrészekkel üzemelhet. A fentiekben bemutatottól eltérő használat szabályellenes, és mint ilyen a jóállás megszűnését okozza, valamint veszélyt jelenthet a kezelő és a gép körül tartózkodó személyek testi épségére.

Biztonsági előírások

Figyelem: az összeszerelés és az üzembe helyezés előtt olvassa el figyelmesen a használati útmutatót. A biztonsági előírások ismeretében hiányában a gépet használni tilos.

-  1 - A gépet 16 éven aluliaknak illetve gyógyszer, alkohol vagy kábítószer befolyása alatt álló személyeknek használni tilos.
-  2 - A gépet egy megfelelő ismeretekkel rendelkező kezelő általi használatra tervezték. A gépet használó személy felel a gép használatával okozott károkért és személyi sérülésekért. Ellenőrizze, hogy minden más személy (különös tekintettel a gyerekekre) megfelelő távolságra (10 méterre) tartózkodik-e a munkavégzés helyétől.
-  3 - Távolítsa el a területről az akadályokat, mielőtt a kapálást megkezdené. Kizárólag nappali világosságnál vagy megfelelő mesterséges megvilágítással dolgozzon.
-  4 - Ne hozza mozgásba a gépet, amikor a kapatagok előtt áll, és ne közelítsen hozzájuk, amíg ezek mozgásban vannak. A motor berántó zsinórjának meghúzásakor a gépnek és a kapatagoknak nem szabad elmozdulniuk (ha a kapatagok forognak, állítsa be a szalagfeszítő elemet).
-  5 - A munkavégzés során a nagyobb biztonság érdekében erős cipő és hosszúnadrág viselete kötelező. Járjon el körültekintően, mert a kéz- vagy lábsérülések veszélye a munkavégzés során igen nagy. A munkavégzés során sétáljon, ne fusson.
-  6 - A gép szállítása illetve minden karbantartási, tisztítási művelet illetve szerszámcsere során a motort le kell állítani.
-  7 - A gépet csak azután hagyja magára, hogy a motort leállította.

- ⚠ 8 - Ne indítsa el a gépet zárt helyiségben, ahol a szén-dioxid koncentráció nagy mértéket ölthet.
- ⚠ 9 - FIGYELMEZTETÉS: A benzin egy fokozottan tűzveszélyes folyadék, ezért az üzemanyagot megfelelő tárolóedényekben kell tartani. A gép üzemanyag feltöltését ne végezze zárt helyen, illetve akkor, amikor a gép motorja jár. A művelet közben dohányozni tilos. Ügyeljen a tartályból kifolyó üzemanyagra. Ha az üzemanyag kifolyt a tartályból, ne indítsa be a gépet, hanem távolítsa el a gépet az érintett területről, és ügyeljen arra, hogy ne keletkezzen szikra a kiömlött üzemanyag körül, amíg a benzingőz el nem párolog. Csavarja vissza helyesen az üzemanyag tartályt és a benzines hordó tetejét. Ne nyissa ki az üzemanyagtartály sapkáját, ha a motor jár, vagy még meleg.
- ⚠ 10 - A kipufogó cső közelében járjon el körültekintően. A kipufogó cső közelében található területek, akár 80°-ra is felmelegedhetnek. A sérült vagy elkopott kipufogódobot cserélje ki.
- ⚠ 11 - Ne használja a gépet túlságosan meredek domboldalon, és járjon el nagyon figyelmesen a gép menetirányának megfordításakor illetve akkor, amikor a gépet maga felé húzza.
- 12 - Mielőtt a géppel történő munkavégzést megkezdene, nézze át a gépet, és ellenőrizze, hogy a gépre felszerelt összes biztonsági rendszer a működésre alkalmas állapotban van-e. Ezeket megkerüli vagy engedély nélkül módosítani tilos. A sérült vagy elkopott késeket a gép kiegyensúlyozott működésének fenntartása érdekében páronként cserélje ki.
- 13 - A nem rendeltetésszerű használat, nem szakemberek által végzett javítások illetve a nem eredeti cserealkatrészek felszerelése a gépre a jótállás illetve a gyártói felelősség megszűnését okozzák.

BIZTONSÁGI BERENDEZÉS (14 ábra) minden rotációs kapa rendelkezik biztonsági berendezéssel. Ez a berendezés automatikusan kikapcsolja a hajtást, amikor elengedi a karokat (2 kar - előremenet, 3 kar - hátramenet).

MEGJEGYZÉS A ROTÁCIÓS KAPA HASZNÁLATÁHOZ A motor bekapcsolását követően állítsa a késeket a talajra, tartsa határozottan a kapát, majd szűrje a talajba a csorosozlyát. Engedje le a kart (a 14-es ábrán 2-es jelöli), hogy a kapa belevágjon a talajba. Emelje fel egy kissé a kapát a tolokár segítségével, és a rotációs kapa elindul előre. A munkavégzés közben a csorosozlyának végig a talajban kell maradnia.

Alkalmazások: Könnyű vagy közepesen kötött talaj megmunkálására. Föld megművelésére (talaj lazítás/porhanyítás). Talajfelfrítés (gyomirtás céljából), komposzt vagy műtrágya beforgatására stb.

Figyelem: a rotációs kapa nem alkalmas összefüggő gyepszőnyeg vagy pázsit megmunkálására. A gép használata köves talajon nem ajánlott.

SZÁLLÍTÁS

A gép mozgatásához targoncára van szükség. A targonca villáit állítsa a megengedett legnagyobb távolságra, majd csúsztassa be a raklap alá az erre kijelölt helyen.

A gép tömege az adattáblán olvasható. A továbbító kerék segítségével (14 ábrán 8 szám jelöli) a rotációs kapát könnyen és kényelmesen a munkavégzés helyére viheti. A gép szállítása előtt állítsa le a motort.

A ROTÁCIÓS KAPA ÖSSZESZERELÉSE Amennyiben a szerződéskötés pillanatában egyéb megállapodás nem született a felek között, a rotációs kapát darabokra szerelve a megfelelő csomagolásban szállítják a rendeltetési helyre. A rotációs kapa összeszereléséhez kövesse az alábbiakat:

Továbbító kerék (2 ábra, 2/A és 2/B jel) Vegye ki a keréktartó elemre felszerelt kereket (1), és illessze a váz első felén kialakított foglatába (A). Csúsztassa be a rugót (2), rögzítse az alátétellel (3) és a rögzítő csappal (3) a keréktartó rúd furatába.

A 2/A jelű ábrán a továbbító kerék szállítási helyzetben látható.

A munkavégzéshez húzza meg maga felé a keréktartó rudat (1), és fordítsa el jobbra, amíg a kerék nem marad a beállított a helyzetben. Ezt a 2/B ábra mutatja. A rugó, az alátét és a rögzítő csap a mellékelt zacskóban található.

Csoroszlya (3 ábra) Csúsztassa be a csoroszlyát a vázban kialakított furatba (A). Rögzítse a zacskóban található alátéttel (2) és rögzítő csappal (3).

A FOGANTYÚ FELSZERELÉSE (4 ábra) A fogantyú (1) alvázra történő felszereléséhez kövesse az alábbiakat:

A felső furatban vezesse át a csavart (2) a perselyen (3), amelyben már benne vannak a vezetékek is, majd rögzítse az anyával (4). Az alsó furatban használja a karokban (6) a csavarokat (5) és az alátéteket (7). A fogantyú felszereléséhez szükséges összes alkatrész a vezető persely (3) kivételével a csomagolásban elhelyezett zacskóban található. Ahhoz, hogy a fogantyút (1) rögzíteni tudja a tartóelemhez (8), engedje le a kart (9).

A GÉP IRÁNYÍTÁSÁHOZ SZÜKSÉGES VEZETÉKEK FELSZERELÉSE (5 és 6 ábra) A két vezeték már fel van szerelve a gépre, csak be kell őket kötni a megfelelő karokba.

ELŐRE MENET (5 ábra) vezesse be a T végelemmel ellátott vezetékét (1) a fogantyúra felszerelt kar (3) nyílásába (2). Illessze a T végelemet (4) a kar (3) középső foglalatába, majd húzza meg határozottan a rögzítéshez. Ezt követően akassza be a műanyag végelemet (5) a karon kialakított foglalatba (A), és nyomja lefelé.

HÁT RAMENET (6 ábra) : Vezesse be az R címkével jelölt műanyag végelemmel ellátott vezetékét (1) a fogantyúra felszerelt karon (3) kialakított nyílásba (3). Illessze a hengeres végelemet (4) a kar (3) középső foglalatába (A), majd húzza meg határozottan a rögzítéshez. Ezt követően vezesse be a vezeték (5) szabályozóját a kar foglalatába (B).

A GÁZBOWDEN FELSZERELÉSE (7 ábra) A gázbowden már mind a motorra mind a gázadó egységre (1) fel van szerelve.

Az egységet rögzítse a csavar (2) és az anya (3) segítségével a fogantyú (A) furatába.

A KAPAKÉSZLET FELSZERELÉSE (8 ábra) Tisztítsa meg a kapakészlet kerékagyát és a kapakészlet tengelyét; vigyen fel a tengelyre egy kis mennyiségű zsírt, amely megkönnyíti a kapakészlet későbbi leszerelését. A B&S 950 motorral felszerelt gépek esetében (8-1 ábra): helyezze fel a kapakészletet (1) úgy, hogy a kaptagok éle a gép eleje felé nézzen, majd rögzítse a csapok (2) segítségével. Helyezze be a kapahosszabbító elemet (3), majd ezeket is rögzítse egy csappal (2). Majd a csavar (5) és az anya (6) segítségével rögzítse a növények védelmét szolgáló tárcsákat. Ismétlje meg ezeket a műveleteket a másik oldalon is.

Egyéb motortípusokkal felszerelt gépek (8-2 ábra): a kapakészlet (1) már fel van szerelve két csavar és anya segítségével, csak fel kell szerelni a hosszabbító kaptagokat (3), és rögzíteni kell őket egy csappal (2). Majd a csavar (5) és az anya (6) segítségével rögzítse a növények védelmét szolgáló tárcsát. Ismétlje meg ezeket a műveleteket a másik oldalon is.

MEGJEGYZÉS A csapot a középső kiemelt ábrán látható módon kell felszerelni ügyelve arra, hogy a rögzítés a kapák forgásirányába nézzen, így megakadályozva, hogy a munka során kilazulhasson.

A KAPAKÉSZLET KIEGÉSZÍTŐ VÉDŐBURKOLATÁNAK FELSZERELÉSE (8/A ábra) Csak 75 cm-es kapakészlettel felszerelt modellek esetén. Vegye ki a dobozból a kapakészlet kiegészítő védőburkolatába (1) már be vannak helyezve a rögzítéshez szükséges csavarok (2). Szerelje fel őket úgy, hogy a csavarok (2) és a kosárányák (3) egybeessenek. Ismétlje meg ugyanezeket a műveleteket a másik oldalon is.

A FOGANTYÚ KERESZTRÚDJÁNAK BEÁLLÍTÁSA (8/B ábra) Vegye ki a két keresztrudat (1) abból zacskóból, ahol a mellékelt tartozékok találhatóak, és helyezze el őket a fogantyú (2) felett és alatt úgy, hogy párhuzamosak legyenek. Ezt követően rögzítse őket a fogantyúhoz úgy, hogy a csavarokat (3) átvezeti a felső és az keresztrúd furatain (A és B). Rögzítse őket a csavarokkal (4).

A FOGANTYÚ HÁZÁNAK FELSZERELÉSE (8/C ábra) Vegye ki a dobozból a házat (1). Illesse a helyére úgy, hogy a foglalatokat (A), a fogantyú (2) alsó felébe illeszti. Fordítsa el a házat úgy, hogy a foglalat (B) a fogantyúval (3) egybe essen. A ház akkor van helyesen felszerelve, ha a ház (1) füle (C) illeszkedik a fogantyú (2) csapjába (D).

A KEZELŐSZERVEK BEÁLLÍTÁSA (9 ábra) Figyelem! A kapa csak akkor kezdhet el forogni, ha azt a megfelelő kezelőszervvel bekapcsolta. Ezt az 1 MA és 2 MA vezetékek szabályozóival tudja beállítani. A kapálási menetet indító kar (3) csak akkor indíthatja el a kapát, ha a kar már bejárta az út felét. Amikor az előre és hátramenetet (3 és 4) vezérlő karok teljesen behúzott vagy előretolt (munkavégzési) helyzetben vannak, az ezeket feszítő rugóknak (5 és 6), kb. 8-10 cm-rel kell megnyúlniuk. Ha ez nem történik meg, szükség van egy újabb beállítás elvégzésére.

ELŐREMENET: Csavarozza be vagy ki az 1 vezetéket 7-es vagy 8-as számmal jelölt szabályozóját.

HÁTRAMENET: Csavarozza be vagy ki a 2 vezetéket 9-es vagy 10-es számmal jelölt szabályozóját.

A FOGANTYÚ BEÁLLÍTÁSA (10A - 10B ábra) A fogantyú oldalirányban is beállítható és a magassága is szabályozható. Azt tanácsoljuk, hogy a munkavégzés megkezdése előtt állítsa be a kart az igényeinek megfelelően.

BEÁLLÍTÁS OLDALIRÁNYBAN (10A ábra): A kar oldalirányú beállításával a kezelőnek lehetősége van arra, hogy ne kelljen rálépnie a már megmunkált területre, illetve, hogy ne okozzon kárt a növényekben. Emelje fel a 3-as számú kart, amellyel kioldja a fogantyút (2) a tartóelemből (2). Fordítsa el a fogantyút (2) a kívánt irányba, majd tolja le ismét a 3-as számú kart (2) a rögzítéshez.

A MAGASSÁG BEÁLLÍTÁSA (10B ábra) A fogantyú (2) kioldásához fordítsa el a 4-es gombokat a kar meglazításához. Emelje fel, vagy tolja le a kart a kívánt helyzetbe (akkor van jól beállítva, ha a fogantyú a csipőjéig ér), majd amikor a fogantyú a kívánt helyzetben áll, rögzítse a két gombbal.

KEZELÉSI UTASÍTÁSOK A rotációs kapa felszerelését és beállítását követően a gép készen áll a munkavégzésre.

- Állítsa a fogantyút úgy, hogy a munkavégzéshez megfelelő helyzetben álljon. (lásd a 10 ábrát)

- A motor beindítása előtt mindig ellenőrizze, hogy a gép állapota megfelelő-e a működéshez.

- Figyelem: a gépet motorolaj nélkül szállítjuk. A tartályba kb. 0,5 kg olaj fér, és a tartályt fel kell tölteni a megadott szintig.

Olvassa el figyelmesen a motorhoz mellékelt útmutatót.

- Ne módosítsa a motor fordulatszám szabályozójának beállításait, és ne járassa túl a motort.

- FONTOS: a gép első használatakor ellenőrizni kell, hogy az alvázban van-e kenőolaj.

Ne indítsa be a gépet, mielőtt ezt az ellenőrzést elvégezte volna.

- Az összeszerelést követően indítsa el a rotációs kapát, és ellenőrizze, hogyha a gázkart leállítási helyzetbe viszi, a motor leáll-e.

- A motor beindítását követően (14 ábra) Nyissa ki az üzemanyag csapot (ha van a motoron), és a fogantyún elhelyezett házkart állítsa indítási helyzetbe (1 szám). Ha a motor hideg, kapcsolja be a szivatót, fogja meg a berántómarkolatot (10), és húzza meg erőteljesen. Amikor a motor beindult, állítsa vissza a szivatót alaphelyzetbe.

- Előremenet (11 ábra) Az előremenet bekapcsolásához markolja meg a fogantyút (1), és nyomja meg a biztonsági gombot (2), amely feladata, hogy megakadályozza a kapa véletlen elindítását. Engedje le teljesen a kart (3).

- Hátramenet (12 ábra) A hátramenet kar bekapcsolásához markolja meg a fogantyút (1), és nyomja meg a biztonsági gombot (2), amely feladata, hogy megakadályozza a kapa véletlen elindítását. Húzza fel teljesen a kart (3).

Ezt a rotációs kapát úgy tervezték, hogy a rezgéseket és a zajt a lehető legnagyobb mértékben csökkentse. Mindenesetre tanácsos a hosszabb munkavégzés közben kisebb szüneteket tartani. Amennyiben a gépet hosszabb ideig használja, tanácsos füldugót vagy fülvédőt használni.

- Munka végén: a munkavégzést követően a motor leállításához vigye a gázkart (14 ábra, 1 szám) leállítási helyzetbe.

OLAJCSERE A VÁLTÓBAN (csak olyan motorokon, ahol az olajcserét meleg motoron kell elvégezni) (13 ábra) Az olajat körülbelül 100 üzemóránként kell kicserélni. (Az olaj viszkozitása: SAE 80). Olajcsere: a) Szerelje le a csoroszlyát, b) Lazítsa meg a csavaros dugót. - c) Állítsa a gépet megdöntött helyzetbe, és egy fecskendővel szívja ki az olajat. - d) Öntsön a gépbe kb. 0,5 liter új olajat. Annak ellenőrzéséhez, hogy az olajsint megfelelő-e, döntse meg a gépet; az olajnak valamivel azelőtt kell kifolynia a gépből, hogy az az A jelű ponton megérintené a talajt. - e) Zárja vissza a betöltő nyílást a csavaros dugóval (1).

FONTOS! A talajvíz szennyezés elkerülése érdekében ne öntse a használt olajat lefolyókba vagy csatornába. Használt olaj lerakó helyeket a töltőállomásokon vagy az erre engedéllyel rendelkező hulladéklerakókban talál.

LEÁLLÍTÁS ÉS IDŐSZAKOS KARBANTARTÁS (15 ábra) A gép biztonságos működése érdekében az összes anyát és csavart meg kell húzni. Ellenőrizze rendszeresen a fogantyú (1) rögzítését a tartóelemhez (2). Ha a rögzítés nem tökéletes, engedje le a kart (3), és húzza meg a csavart (4). Ha az alkatrészek rendszeresen meg vannak húzva, a gép is kevésbé rezeg.

Az üzemanyagtartályt mindig kültérben őrítse ki. Hagyja a gépet kihűlni, mielőtt a tároló helyére állítaná, és ne állítsa a gépet fedett helyiségbe abban az esetben, ha a gép üzemanyag tartalya fel van töltve, és a benzingőz nyílt lánggal vagy szikrával érintkezhet. A tűzveszély csökkentése érdekében a motor, a kipufogódob és a benzin tárolására kijelölt hely környékét tisztítsa meg a levelektől, fűtől és a felesleges zsírtól.

A KEZELŐSZERVEK LEÍRÁSA (14 ábra) 1. Gázkar - 2. Kapálás előremenetben kar (biztonsági berendezés) - 3. Hátramenet kar - 4. Csoroszlya a kapálási mélység beállításához (a helyzete nem állítható). Kapák (hosszabbítótagokkal) - 6. A kar/váz rögzítésére szolgáló gomb - 7. Fogantyú - 8. Továbbító kerék - 9. Kapa sárvédője - 10. Berántómarkolat (a berántóegység automatikusan felcsévéli a zsinórt) - 11. Motor - 12. Fogantyú rögzítő/kioldó kar - 13. Kar tartóeleme. - 14. Kereszt elem.

MŰSZAKI ADATOK Motor: lásd a motorhoz mellékelt útmutatót. Hajtás: Elsődleges: szíjhajtás - Másodlagos: lánchajtás. A kapa maximális fordulatszám kb. 140 fordulat/perc. Váltó: előremenet vagy előremenet + hátramenet. Méretek: Legnagyobb hosszúság: 1,35 m. Legnagyobb szélesség: 0,50 m (SRC 750 G), 0,75 m (SRC 775 RG/RB), 0,95 m (SRC 795 RB). Magasság: 1,00 m. A csomagolás mérete: hosszúság: 80 cm - szélesség 53 cm - magasság 69 cm.

ZAJKIBOCSÁTÁS ÉS REZGÉSEK Az EN 709 szerint a munkavégzés helyén mért hangnyomás $L_{eq} = 88,6$ dB(A), mérési pontatlanság $K = \pm 0,8$ dB(A). Az EN709 szerinti hangteljesítmény $L_{wa} = 96,1$ dB(A), mérési pontatlanság $K = \pm 0,9$ dB(A). A fogantyúban mért rezgés az EN 709 és ISO 5349 szerint: $5,39$ m/s², mérési pontatlanság $K = \pm 0,36$ m/s².

TARTOZÉKOK A kapa védőburkolatának meghosszabbítása szélső irányban: 75 cm (csak az SRC 750 G modellhez), továbbító kerekek, nem állítható eke, állítható csoroszlya.



Hiba	Megoldás
A motor nem indul be	Az üzemanyag kifogyott, töltsse fel a tartályt.
	Ellenőrizze, hogy akar START helyzetben áll-e.
	Ellenőrizze, hogy a gyújtógyertya csatlakozója a helyén van-e.
	Ellenőrizze a gyertya állapotát, és szükség esetén cserélje ki.
A motor teljesítménye csökken.	Ellenőrizze, hogy az üzemanyag csap nyitva van-e (csak azokon a modelleken, ahol van).
	A légszűrő piszkos, tisztítsa ki.
A kapa nem forog.	Ellenőrizze, hogy kövek illetve növényekkel kevert föld nem akadályozza-e a kapák forgását. Ha igen, távolítsa el.
	Állítsa be a hajtás vezetékeit.
Amennyiben a problémát nem sikerül megoldania, forduljon műszaki szolgálatunkhoz.	Ellenőrizze, hogy a kapatestek rögzítve vannak-e a tengelyhez.

 <p>A gép használatának megkezdése előtt olvassa el az útmutatót - Figyelem: A kapa forog</p>	 <p>Előremenet és hátramenet kapcsolást mutató címke</p>	 <p>A hátramenet vezetéket jelző címke</p> <p>START</p>  <p>STOP A gázkart jelző címke</p>	 <p>1 Gyártó 2 Modell 3 Gyártási év 4 A termék sorozatszám - Progresszív 5 Tömeg 6 Teljesítmény kW-ban</p>  <p>Tolókar forgásirányt jelző címke</p>
--	---	---	--

Εισαγωγή



Σοβαρός κίνδυνος για την ακεραιότητα του χειριστή και των εκτεθειμένων ατόμων.

Αγαπητέ πελάτη,

Μόλις αγοράσατε μια καινούργια μηχανή. Σας ευχαριστούμε για την εμπιστοσύνη που δείξατε στα προϊόντα μας και σας ευχόμαστε μια ευχάριστη χρήση της μηχανής σας. Συντάξαμε αυτές τις οδηγίες για τον συγκεκριμένο σκοπό χρήσης ώστε να διασφαλίζεται από την αρχή, μια λειτουργία χωρίς προβλήματα. Ακολουθήστε σχολαστικά αυτές τις συμβουλές και έτσι θα έχετε την ικανοποίηση του να διαθέτετε για μεγάλο χρονικό διάστημα μια μηχανή που λειτουργεί όπως πρέπει. Οι μηχανές μας, πριν την πρότυπη κατασκευή τους, επιθεωρούνται σχολαστικά και κατά την διάρκεια της κατασκευής, υπόκεινται σε σοβαρούς ελέγχους. Αυτό αποτελεί για εμάς και για εσάς, την καλύτερη εγγύηση ότι πρόκειται για ένα προϊόν διαπιστευμένης ποιότητας. Αυτή η μηχανή υπόκειται σε σχολαστικά ουδέτερα τεστ, στην χώρα παραγωγής και τηρεί τους κανονισμούς ασφαλείας σε ισχύ. Για την εγγύηση αυτού είναι αναγκαία η αποκλειστική χρήση γνήσιων ανταλλακτικών. Ο χρήστης χάνει κάθε δικαίωμα που απορρέει από την εγγύηση αν δεν χρησιμοποιηθούν γνήσια ανταλλακτικά. Με κάθε επιφύλαξη σε τεχνικο-κατασκευαστικές μεταβολές. Για πληροφορίες και για παραγγελίες ανταλλακτικών παρακαλείστε να αναφέρετε το ανταλλακτικό και τον αριθμό παραγωγής.

Δεδομένα αναγνώρισης (Εικ.1) Η ετικέτα με τα δεδομένα της μηχανής και ο αριθμός μητρώου βρίσκεται στο επάνω μέρος του πλαισίου και σημειώνεται με το βέλος. Σημείωση - Σε ενδεχόμενη αίτηση Τεχνικής Υποστήριξης ή παραγγελιών των Ανταλλακτικών, αναφέρεται πάντα τον αριθμό μητρώου του μοτοσκαπτικού ενδιαφέροντος.

Συνθήκες χρήσης - Όρια χρήσης Το μοτοσκαπτικό έχει σχεδιαστεί για την εκτέλεση σκαψίματος του εδάφους. Η μηχανή θα πρέπει να εργάζεται αποκλειστικά με εξαρτήματα και γνήσια ανταλλακτικά. Κάθε διαφορετική χρήση από την άνω περιγραφόμενη είναι παράνομη και επιφέρει πέρα από την έκπτωση της εγγύησης και σημαντικό κίνδυνο για το χειριστή και τα εκτεθειμένα άτομα.

Κανονισμοί ασφαλείας

Προσοχή: πριν από την συναρμολόγηση και την εκκίνηση λειτουργίας διαβάστε προσεκτικά το βιβλιário οδηγιών. Τα άτομα που δεν γνωρίζουν τους κανονισμούς χρήσης δεν μπορούν να χρησιμοποιούν την μηχανή.

- ⚠ 1 - Η χρήση της μηχανής απαγορεύεται σε ανήλικους κάτω των 16 ετών και σε άτομα που έχουν καταναλώσει οινοπνευματώδη, φάρμακα ή ναρκωτικά.
- 2 - Η μηχανή κατασκευάστηκε για χρήση από ένα εκπαιδευμένο χειριστή.
Ο χρήστης της συσκευής είναι υπεύθυνος για τραυματισμούς ατόμων και υλικές ζημιές, ελέγξτε ότι άλλα άτομα και κυρίως παιδιά βρίσκονται μακριά από την ζώνη εργασίας (10 μέτρα).
- 3 - Αφαιρέστε τα παρεισάκτα αντικείμενα από το έδαφος πριν ξεκινήσετε με τος διαδικασίες φρεζαρίσματος. Εργαστείτε μόνο στο φως της ημέρας ή κατά την παρουσία ενός καλού τεχνητού φωτισμού.
- ⚠ 4 - Μην ξεκινάτε την μηχανή όταν βρίσκεστε εμπρός την φρέζα και μην προσεγγίζετε σε αυτή όταν βρίσκεται σε λειτουργία. Τραβώντας το καλώδιο εκκίνησης του κινητήρα, οι φρέζες και η ίδια η μηχανή θα πρέπει να παραμείνουν ακίνητες (αν οι φρέζες περιστρέφονται παρεμβείτε στο σύστημα ρύθμισης τεχνίματος-μάντα).
- ⚠ 5 - Κατά την εργασία, για μεγαλύτερη προστασία, θα πρέπει να φορέσετε υποδήματα εργασίας και μακριά παντελόνια. Δώστε προσοχή, γιατί ο κίνδυνος τραυματισμού των δακτύλων ή των ποδιών με την μηχανή σε λειτουργία, είναι υψηλός. Περπατήστε και μην τρέχετε κατά την εργασία.
- ⚠ 6 - Κατά την μεταφορά της μηχανής και όλες τις διαδικασίες συντήρησης, καθαρισμού, αλλαγής των εργαλείων, ο κινητήρας θα πρέπει να είναι

πάντα απενεργοποιημένους.



7 - Απομακρυνθείτε από την μηχανή όχι πριν σβήσετε τον κινητήρα.



8 - Μην ξεκινάτε την μηχανή σε κλειστούς χώρους ή χώρους όπου μπορεί να συσσωρευτούν αναθυμιάσεις άνθρακα.



9 - ΠΡΟΕΙΔΟΠΟΙΗΣΗ Η βενζίνη είναι πολύ εύφλεκτη, διατηρήστε το καύσιμο σε ειδικά δοχεία. Μην βάζετε βενζίνη σε κλειστούς χώρους ούτε όταν ο κινητήρας βρίσκεται σε κίνηση. Μην καπνίζετε και δώστε προσοχή σε απώλειες καυσίμου από το ντεπόζιτο. Σε περίπτωση απώλειας καυσίμου μην προσπαθήσετε να εκκινήσετε τον κινητήρα, αλλά απομακρύνετε την μηχανή από την περιοχή ενδιαφέροντος αποφεύγοντας την δημιουργία πηγών έναυσης μέχρι την απαέρωση των ατμών της βενζίνης. Επαναφέρατε σωστά τις τάπες ντεπόζιτου και του δοχείου της βενζίνης. Μην ανοίξετε την τάπα της βενζίνης με τον κινητήρα ενεργοποιημένο ή όταν είναι θερμός.



10 - Προσοχή στον σωλήνα εκκένωσης. Τα κοντινά σημεία θα πρέπει να φτάσουν στους 80°. Αντικαταστήστε τους ελαττωματικούς ή φθαρμένους σιγαστήρες.



11 - Μην εργάζεστε σε απότομα σημεία με κλίση και χρησιμοποιήστε την μέγιστη προφύλαξη στην αντιστροφή της φοράς κίνησης ή κατά το τράβηγμα προς εσάς της μηχανής.

12 - Πριν από την έναρξη της εργασίας με την μηχανή συνεχίστε με έναν οπτικό έλεγχο και επιβεβαιώστε ότι όλα τα σύστημα προστασίας ατυχημάτων, με τα οποία είναι εξοπλισμένη βρίσκονται σε τέλεια λειτουργία. Απαγορεύεται αυστηρά ο αποκλεισμός και η τροποποίηση των συστημάτων. Αντικαταστήστε τις κατεστραμμένες ή φθαρμένες λάμες για παρτίδες δειγμάτων για την διατήρηση της ισορροπίας.

13 - Οποιαδήποτε καταχρηστική χρήση, επισκευές από μη εξειδικευμένο προσωπικό ή χρήση μη γνήσιων ανταλλακτικών ακυρώνει την εγγύηση και απαλλάσσει τον κατασκευαστή από κάθε ευθύνη.

ΣΥΣΤΗΜΑ ΑΣΦΑΛΕΙΑΣ (Εικ. 14) Όλα τα μοτοσκαπτικά διαθέτουν σύστημα προστασίας από ατυχήματα. Αυτή η συσκευή προκαλεί την αυτόματη απεμπλοκή της μετάδοσης όταν απελευθερώσετε τους σχετικούς μοχλούς ελέγχου κίνησης (2 Κίνηση εμπρός και 3 Όπισθεν).

ΣΗΜΕΙΩΣΕΙΣ ΓΙΑ ΤΗΝ ΕΡΓΑΣΙΑ ΜΕ ΤΟ ΜΟΤΟΣΚΑΠΤΙΚΟ Με τον κινητήρα σε κίνηση, ακουμπήστε τα μαχαίρια στο έδαφος και κρατώντας δυνατά το μοτοσκαπτικό, βάλτε στο έδαφος το τιμόνι. Χαμηλώστε το μοχλό κίνησης (Εικ. 14 μερ. 2) στο τιμόνι για να εισχωρήσει η φρέζα στο έδαφος. Ανασηκώνοντας ελαφρά τη φρέζα διαμέσου του τιμονιού, μοτοσκαπτικό κινείται προς τα εμπρός. Το τιμόνι κατά τη διάρκεια της εργασίας πρέπει παραμένει μέσα στο έδαφος. Εφαρμογές: Εργασία σε ελαφρό έδαφος ή μεσαίας βαρύτητας. Επεξεργασία στο έδαφος (φρεζάρισμα/ θρυμματισμός) Εκχέρωση του εδάφους (βοτάνισμα), ενσωμάτωση του compost ή λιπάσματος, κλπ.. Προσοχή: το μοτοσκαπτικό δεν είναι κατάλληλο για την επεξεργασία εδάφους που καλύπτεται με χλοοτάπητα συμπαγές/γκάζον. Δεν ενδείκνυται επιπλέον για την χρήση σε πετρώδες έδαφος.

ΜΕΤΑΦΟΡΑ Για την μετακίνηση προβλέπεται η χρήση περονοφόρου ανυψωτικού. Οι περόνες θα πρέπει να ανοίγουν στο μέγιστο εύρος και εισάγονται στους χώρους της παλέτας.

Η γείωση της μηχανής υποδεικνύεται στην ετικέτα μαρκαρίσματος. Διαμέσου του τροχού μεταφοράς (Εικ. 14 μερ. 8) είναι δυνατή η μεταφορά του μοτοσκαπτικού στην θέση της χρήσης με τρόπο πρακτικό και άνετο. Πριν από την μεταφορά της μηχανής σβήστε τον κινητήρα.

ΣΥΝΑΡΜΟΛΟΓΗΣΗ ΤΟΥ ΜΟΤΟΣΚΑΠΤΙΚΟΥ Το μοτοσκαπτικό παραδίδεται στον προορισμό του εκτός διαφορετικής συμφωνίας, αποσυναρμολογημένο και τακτοποιημένο σε κατάλληλη συσκευασία. Για την ολοκλήρωση της συναρμολόγησης του μοτοσκαπτικού ακολουθήστε την ακόλουθη διαδικασία:

Τροχός μεταφοράς (Εικ. 2, 2/A e 2/B) Πάρτε από το κουτί συσκευασίας το στηρικτικό τροχίσκου μαζί με τον τροχό (1) και εισάγετε το στο άνω έδρανο

του πλαισίου (Α). Τοποθετήστε το ελατήριο (2), μπλοκάρετέ το με την ροδέλα (3) και την κοπίλια (4) στην οπή υποστήριξης του τροχίσκου. Στην εικ. 2/Α το στηρικτικό τροχίσκου αντιπροσωπεύεται από την θέση μεταφοράς. Για πέρασμα στην θέση εργασίας τραβήξτε προς τα εσάς το στηρικτικό τροχίσκου (1) και περιστρέψτε το προς τα δεξιά μέχρι την φραγή του. Δείτε αναπαράσταση στην εικ. 2/Β.

Το ελατήριο, η ροδέλα και η κοπίλια βρίσκονται στο εσωτερικό του φακέλου αξεσουάρ.

Αντήριξ (Εικ. 3) Εισάγετε την αντήριδα (1) σε αντιστοιχία με την οπή του πλαισίου (Α). Μπλοκάρετε την ροδέλα (2) και με την περόνη τύπου R (3) που υπάρχει στο εσωτερικό του φακέλου αξεσουάρ.

ΣΥΝΑΡΜΟΛΟΓΗΣΗ ΤΙΜΟΝΙΟΥ (Εικ. 4) Για την συναρμολόγηση του τιμονιού (1) στο πλαίσιο του μοτοσκαπτικού εκτελέστε την ακόλουθη διαδικασία: Στην ανώτερη οπή περάστε τις βίδες (2) στην χαραγή οδηγησης (3) στον εσωτερικό της οποίας έχουν ήδη εισαχθεί τα καλώδια και στην συνέχεια μπλοκάρετε με το παξιμάδι (4). Στο κατώτερο μάτισμα χρησιμοποιήστε τις βίδες (5) στο εσωτερικό των χειρολαβών (6) και των ροδελών (7). Όλα αυτά τα τεμάχια για την συναρμολόγηση του τιμονιού με εξαίρεση της χαραγής οδηγησης (3), υπάρχουν στην σακούλα αξεσουάρ στο εσωτερικό του κουτιού συσκευασίας. Για την μόνιμη στήριξη του τιμονιού (1) στο σχετικό στηρικτικό (8) θα πρέπει να χαμηλώσετε το μοχλό (9).

ΣΥΝΑΡΜΟΛΟΓΗΣΗ ΚΑΛΩΔΙΩΝ ΕΛΕΓΧΟΥ (Εικ. 5 και Εικ. 6) Τα δυο καλώδια είναι ήδη συναρμολογημένα στην μηχανή και θα πρέπει να συνδεθούν στους αντίστοιχους μοχλούς.

ΚΙΝΗΣΗ ΕΜΠΡΟΣ (Εικ. 5) Εισάγετε το σύρμα (1) με τερματικό τύπου T στο μάτισμα (2) του μοχλού (3) που είναι προσυναρμολογημένο στο τιμόνι. Τοποθετήστε το τερματικό τύπου T (4) στο κεντρικό έδρανο του μοχλού (3) και πραγματοποιήστε ένα αποφασιστικό τράβηγμα για να το μπλοκάρετε. Στην συνέχεια στερεώστε το πλαστικό τερματικό (5) στο ειδικό έδρανο (Α) του μοχλού, πιέζοντας προς τα κάτω.

ΟΠΙΣΘΕΝ (Εικ. 6): Εισάγετε το σύρμα (1) που έχει μαρκαριστεί στην ετικέτα R και με το κυλινδρικό τερματικό, στο μάτισμα (2) του μοχλού (3) που είναι προσυναρμολογημένο στο τιμόνι. Τοποθετήστε το τερματικό κυλίνδρου (4) στο κεντρικό έδρανο (Α) του μοχλού (3) και πραγματοποιήστε ένα αποφασιστικό τράβηγμα για να το μπλοκάρετε. Στην συνέχεια εισάγετε το ρυθμιστή του σύρματος (5) στο ειδικό έδρανο (Β) του μοχλού.

ΣΥΝΑΡΜΟΛΟΓΗΣΗ ΓΚΑΖΙΟΥ (Εικ. 7) Το σύρμα γκαζιού είναι ήδη συναρμολογημένο στον κινητήρα και στο εσωτερικό του συστήματος γκαζιού (1). Αυτό το σύστημα στερεώνεται στην οπή (Α) της ράβδου οδηγησης με τις βίδες (2) και μπλοκάρετε με το παξιμάδι (3).

ΣΥΝΑΡΜΟΛΟΓΗΣΗ ΤΗΣ ΦΡΕΖΑΣ ΤΣΑΠΑΣ (Εικ. 8) Καθαρίστε τις πλήμνες φρέζας και τον άξονα φορέα-φρέζας. Απλώστε μια μικρή ποσότητα γράσου για να διευκολύνετε την συναρμολόγηση και την μελλοντική αφαίρεση των φρεζών. Έκδοση με κινητήρα B&S 950 (εικ. 8-1): εισάγετε την φρέζα (1) προσέχοντας ώστε τα μαχαίρια να έχουν το τροχισμένο μέρος προς το εμπρός μέρος της μηχανής και μπλοκάρετε με δυο περόνες (2). Προσθέστε το στοιχείο διέυρυνσης φρέζας (3) και στηρίξτε και αυτό το τελευταίο με μια περόνη (2). Τέλος μπλοκάρετε το δίσκο προστασίας φυτών (4) με βίδες (5) και παξιμάδι (6). Επαναλάβετε την ίδια διαδικασία για την φρέζα στην άλλη πλευρά.

Έκδοση με άλλες μηχανές (εικ. 8-2): η φρέζα (1) είναι ήδη μονταρισμένη με αρ. 2 βίδες και παξιμάδια, στην συνέχεια θα πρέπει να προσθέσετε μόνο το στοιχείο διέυρυνσης της φρέζας (3) και να το μπλοκάρετε με μια περόνη (2). Στερεώστε το δίσκο προστασίας φυτών (4) με βίδες (5) και το παξιμάδι (6). Επαναλάβετε την ίδια διαδικασία για την φρέζα στην άλλη πλευρά.

ΣΗΜΕΙΩΣΗ: Θα πρέπει να συναρμολογήστε την περόνη με τον τρόπο που διαμορφώνεται στο κεντρικό τετραγωνάκι, δηλαδή με το μάνταλο περιστραμμένο κατά την φορά περιστροφής της φρέζας ώστε να εμποδιστεί το άνοιγμά του κατά την διάρκεια της λειτουργίας.

ΣΥΝΑΡΜΟΛΟΓΗΣΗ ΣΤΟΙΧΕΙΟΥ ΔΙΕΥΡΥΝΣΗΣ ΠΡΟΣΤΑΤΕΥΤΙΚΟΥ ΦΡΕΖΑΣ (Εικ. 8/Α) Μόνο για μοτοσκαπτικά με φρέζες από cm. 75. Πάρτε το κουτί συσκευασίας στοιχείου διέυρυνσης φρέζας (1) με τις βίδες προσυναρμολογημένες (2). Συναρμολογήστε το κάνοντας τις βίδες να συμπίπτουν (2) με αυτομπλοκαριζόμενα παξιμάδια (3). Επαναλάβετε την ίδια διαδικασία με την διέυρυνση της άλλης πλευράς της φρέζας.

ΣΥΝΑΡΜΟΛΟΓΗΣΗ ΚΑΠΟ ΜΟΧΛΟΥ ΟΔΗΓΗΣΗΣ (Εικ. 8/Β) Πάρτε από την σακούλα αξεσουάρ τους δυο πλαγιοδέτες (1) και τοποθετήστε τους συναρμολώνοντας τους έναν επάνω και έναν κάτω από το τιμόνι (2). Στην συνέχεια στερεώστε στον ίδιο περνώντας τις βίδες (3) στις δυο οπές (Α) του ανώτερου πλαγιοδέτη και στις οπές (Β) του κατώτερου πλαγιοδέτη. Τέλος σφίξτε με τα παξιμάδια (4).

ΣΥΝΑΡΜΟΛΟΓΗΣΗ ΚΑΠΟ ΜΟΧΛΟΥ ΟΔΗΓΗΣΗΣ (Εικ. 8/С) Πάρτε από το κουτί της συσκευασίας το καπό (1). Τοποθετήστε το εμπλεκόντας τα έδρανα (Α) στο κατώτερο μέρος του τιμονιού (2). Περιστρέψατε το καπό όπως στην εικόνα δίνοντας προσοχή ώστε να συμπίπτει το έδρανο (Β) με το μοχλό (3). Το καπό έχει συναρμολογηθεί σωστά όταν το άγκιστρο (С) του καπό (1) έχει εφρακιστρωθεί στον πείρο (D) του τιμονιού (2).

ΡΥΘΜΙΣΗ ΤΩΝ ΕΝΤΟΛΕΩΝ (Εικ. 9) Προσοχή! Η φρέζα θα πρέπει να αρχίσει να περιστρέφεται πριν την ενεργοποίηση στους αντίστοιχους εντολείς. Αυτό πραγματοποιείται μετά από παρέμβαση στους ρυθμιστές των συρμάτων (1 MA) και (2 RM). Επιπλέον ο μοχλός (3) που ελέγχει την κίνηση του σκαπτικού, θα πρέπει να εκκινήσει την φρέζα μόνο μετά από την ολοκλήρωση στο μισό της διαδρομής. Όταν ο μοχλός (ε) της κίνησης εμπρός και ο μοχλός (4) της όπισθεν βρίσκονται στο τέλος διαδρομής, δηλαδή σε θέση λειτουργίας, τα αντίστοιχα ελατήρια φορτίου (5 και 6) θα πρέπει να επιμηκυνθούν περίπου στα 8-10 mm. Αν αυτό δεν πραγματοποιηθεί θα πρέπει να πραγματοποιηθεί μια επιπλέον ρύθμιση.

ΚΙΝΗΣΗ ΠΡΟΣ ΤΑ ΕΜΠΡΟΣ: βιδώστε ή ξεβιδώστε το ρυθμιστή (7) ή (8) στο σύρμα (1).

ΟΠΙΣΘΕΝ : βιδώστε ή ξεβιδώστε το ρυθμιστή (9) ή (10) στο σύρμα (2).

ΡΥΘΜΙΣΗ ΤΙΜΟΝΙΟΥ (Εικ.10Α - 10Β) Το τιμόνι του μοτοσκαπτικού είναι προσανατολισμένο είτε πλευρικά είτε εις ύψος. Προτείνεται πριν από την έναρξη οποιασδήποτε εργασίας, να ρυθμιστεί το τιμόνι με βάση τις ανάγκες σας.

ΠΛΕΥΡΙΚΗ ΡΥΘΜΙΣΗ (Εικ.10Α) : η πλευρική ρύθμιση του τιμονιού επιτρέπει στον χειριστή να μην πατάει επάνω στο έδαφος που έχει ήδη οργωθεί και να μην καταστρέφει την βλάστηση. Συνεχίστε ενεργοποιώντας το μοχλό (3) για την απεμπλοκή του τιμονιού (2) από το στηρικτικό (1). Περιστρέψτε το τιμόνι (2) από την επιθυμητή πλευρά και χαμηλώστε το μοχλό (3) για απεμπλοκή.

ΡΥΘΜΙΣΗ ΣΕ ΥΨΟΣ (Εικ.10b) : για την απεμπλοκή του τιμονιού (2) θα πρέπει να περιστρέψετε τις χειρολαβές (4) για να τις λασκάρετε. Ανυψώστε και χαμηλώστε το τιμόνι στην επιθυμητή θέση (ρύθμιση standard ύψους των παιδιών) και για επιβεβαίωση της σωστής θέσης, μπλοκάρτε τις δυο χειρολαβές.

ΟΔΗΓΙΕΣ ΧΡΗΣΗΣ Μετά τις διαδικασίες συναρμολόγησης και ρύθμισης το μοτοσκαπτικό είναι έτοιμο για λειτουργία.

- Ρυθμίστε το τιμόνι σε ύψος κατάλληλο για την εργασία που θέλετε να πραγματοποιήσετε. (Δείτε εικ.10)

- Πριν από την εκκίνηση του κινητήρα ελέγξτε πάντα ότι η μηχανή βρίσκεται σε τέλειες συνθήκες λειτουργίας.

- Προσοχή: η μηχανή παραδίνεται με τον κινητήρα χωρίς λάδι. Το ντεπόζιτο έχει μια χωρητικότητα περίπου 0,5 Kg και γεμίζεται μέχρι το επιθυμητό επίπεδο.

Σε κάθε περίπτωση διαβάστε πάντα σχολαστικά το εγχειρίδιο οδηγιών του κινητήρα.

- Κατά την μετατροπή της ρύθμισης του ρυθμιστή της ταχύτητας περιστροφής του κινητήρα και μην προσθέσετε σε αυτό λειτουργία αυξημένης ταχύτητας.

- ΣΗΜΑΝΤΙΚΟ: η πρώτη χρήση της μηχανής είναι απολύτως απαραίτητη για να βεβαιωθείτε ότι εντός του πλαισίου υφίσταται λιπαντικό.

Μην ξεκινήσετε τη μηχανή, χωρίς προηγουμένως να έχει γίνει αυτός ο έλεγχος.

- Μετά την συναρμολόγηση ανάψτε το μοτοσκαπτικό και ελέγξτε, βάζοντας το γκάτζι στην θέση στοπ, ότι ο κινητήρας σβήνει σωστά.

- Εκκίνηση του κινητήρα (Εικ. 14) Ανοίξτε την στρόφιγγα καυσίμου (για κινητήρες που διαθέτουν), τοποθετήστε στο START το μοχλό γκαζιού που βρίσκεται στο τιμόνι (μέρος 1). Αν ο κινητήρας είναι κρύος, ενεργοποιήστε το τσοκ στο καρμπυρατέρ, πιάστε τη λαβή της μίζας (10) και τραβήξτε με δύναμη. Μετά την εκκίνηση επαναφέρετε μετά από λίγο τον starter στη θέση αδράνειας.

- Κίνηση εμπρός (Εικ. 11) Για ενεργοποίηση της κίνησης εμπρός πιάστε το τιμόνι (1) και πατήστε το πλήκτρο ασφαλείας (2) που εμποδίζει την τυχαία

ενεργοποίηση των φρεζών. Χαμηλώστε το μοχλό (3) για όλη την διαδρομή του.

- Κίνηση προς τα πίσω (Εικ. 12) Για ενεργοποίηση του μοχλού όπισθεν ή κίνησης προς τα πίσω πιάστε το τιμόνι (1) και πατήστε το πλήκτρο ασφαλείας (2) που εμποδίζει την τυχαία ενεργοποίηση των φρεζών. Τραβήξτε το μοχλό (3) για όλη την διαδρομή του.

Αυτό το μοτοσκαπτικό έχει κατασκευαστεί για να μειώνει στο ελάχιστο τις εκπομπές δονήσεων και θορύβου, ωστόσο είναι καλή συνήθεια η εναλλαγή εργασιών παρατεταμένης διάρκειας με μικρές παύσεις. Σε περίπτωση παρατεταμένης χρήσης προτείνεται η χρήση προστατευτικών ακοής.

- Τέλος εργασίας : μετά το τέλος της εργασίας, για την στάση του κινητήρα, φέрте το μοχλό γκαζιού (Εικ.14 μερ.1) στην θέση του stop.

ΑΝΤΙΚΑΤΑΣΤΑΣΗ ΛΑΔΙΟΥ ΤΟΥ ΣΑΣΜΑΝ (μόνο για κινητήρες/σασμάν εν θερμώ) (Εικ. 13)

Γενικά μπορείτε να αντικαταστήσετε το λάδι κάθε 100 ώρες λειτουργίας. (Ιξώδες λαδιού SAE 80). Αλλαγή λαδιού : a) Αποσυναρμολογήστε την Αντηρίδα b) Λασκάρτε την βιδωτή τάπα. - c) Τοποθετήστε την μηχανή σε θέση με κλίση και αναρροφήστε το λάδι διαμέσου μιας σύριγγας. - d) Εισάγετε το λάδι πάλι στην ποσότητα των 0,5 lt. Για τον έλεγχο της σωστής στάθμης είναι αναγκαία η απόδοση κλίσης της μηχανής. Το λάδι θα πρέπει να αρχίσει να εξέρχεται από την οπή λίγο πριν η μηχανή (με το σημείο A) αγγίξει στο έδαφος. - e) Ξανακλείστε την οπή πλήρωσης με την βιδωτή τάπα (1).

ΣΗΜΑΝΤΙΚΟ! Για να αποφευχθεί η ρύπανση των υδροφόρων οριζόντων, το χρησιμοποιημένο λάδι δεν θα πρέπει να απορρίπτεται στις αποχετεύσεις ή στους υδροφόρους οριζόντες. Σημεία περισυλλογής για το χρησιμοποιημένο λάδι βρίσκονται σε όλα τα πρατήρια βενζίνης, ή σε εγκεκριμένους χώρους υγειονομικής ταφής σύμφωνα με τους κανονισμούς του Δημοτικού συμβουλίου.

ΑΠΟΘΗΚΕΥΣΗ ΚΑΙ ΠΕΡΙΟΔΙΚΗ ΣΥΝΤΗΡΗΣΗ (Εικ.15)

Διατηρήστε σε σύσφιξη όλα τα παξιμάδια, μπουλόνια και βίδες ώστε να εγγυάται η λειτουργία της μηχανής σε συνθήκες ασφαλείας. Να ελέγχετε τακτικά το σφίξιμο του τιμονιού (1) στο σημείο στήριξής του (2). Εάν η σύσφιξη δεν είναι εγγυημένη χαμηλώστε το μοχλό (3) και σφίξτε το παξιμάδι (4). Μια σωστή σύσφιξη των εξαρτημάτων συμβάλλει στη μείωση των δονήσεων της μηχανής. Αδειάστε τη δεξαμενή βενζίνης πάντα στο εξωτερικό. Αφήστε το μηχανήμα να κρυσώσει πριν από την αποθήκευση σε κάθε περίπτωση μην το αποθηκεύετε με βενζίνη στο ρεζερβουάρ σε εσωτερικούς χώρους ενός κτηρίου που οι αναθυμιάσεις μπορεί να φτάσουν σε ελεύθερη φλόγα ή ένα σπινθήρα. Για να μειώσετε τον κίνδυνο πυρκαγιάς, διατηρείτε τον κινητήρα, το σιγαστήρα και τη ζώνη αποθήκευσης της βενζίνης καθαρούς από φύλλα, γρασίδι και υπερβολική λίπανση.

ΠΕΡΙΓΡΑΦΗ ΤΩΝ ΕΝΤΟΛΕΩΝ (Εικ. 14)

1. Μοχλός εντολέα χειρόγαζου - 2. Μοχλός εντολέα κίνησης και εντολέα σκαψίματος (σύστημα προστασίας ατυχημάτων) - 3. Μοχλός εντολέα όπισθεν - 4. Αντηρίδα για την ρύθμιση φρεζορίσματος (μοναδική θέση) - 5. Φρέζες (με διεύρυνση) - 6. Λαβή σύσφιξης τιμονιού/πλασιού - 7. Τιμόνι - 8. Τροχός μεταφοράς - 9. Προστατευτικό φρέζας - 10. Λαβή για την εκκίνηση με τράβηγμα (σύστημα αυτόματης περιτύλιξης) - 11. Κινητήρας - 12. Μοχλός φραγής/απεμπλοκής τιμονιού - 13. Στηρικτικό τιμονιού. - 14. Πλαγιοδέτης

ΧΑΡΑΚΤΗΡΙΣΤΙΚΕΣ ΤΕΧΝΙΚΕΣ

Κινητήρας: για πληροφορίες δείτε την ειδική αναφορά. Μετάδοση: Πρωτεύουσα με ιμάντα – Δευτερεύουσα με αλυσίδα. Η μέγιστη ταχύτητα περιστροφής της φρέζας είναι 140 περιστροφές/λεπτό περίπου. Σασμάν: κίνηση εμπρός ή κίνηση εμπρός + όπισθεν. Διαστάσεις: Μέγιστο μήκος 1,35 m. Μέγιστο πλάτος 0,50 m (SRC 750 G), 0,75 m (SRC 775 RG/RB), 0,95 m (SRC 795 RB). Ύψος 1,00 m. Διαστάσεις συσκευασίας: μήκος 80 cm - πλάτος 53 cm - ύψος 69 cm.

ΑΤΜΟΣΦΑΙΡΚΟΣ ΘΟΡΥΒΟΣ ΚΑΙ ΔΟΝΗΣΕΙΣ Τιμή ακουστικής πίεσης στην θέση εργασίας κατά την EN 709 $L_{eq} = 88,5$ dB(A), τιμή αβεβαιότητας στην μέτρηση $K = \pm 0,8$ dB(A). Τιμή ακουστικής ισχύος κατά την EN 709 $L_{wa} = 96,1$ dB(A), τιμή αβεβαιότητας μετρήσεων $K = \pm 0,9$ dB(A). Δονήσεις στις ράβδους οδήγησης κατά την EN 709 και ISO 5349= $5,39$ m/s², τιμή αβεβαιότητας στην μέτρηση $K = \pm 0,36$ m/s².

ΑΞΕΣΟΥΑΡ Διεύρυνση προστατευτικού φρέζας σε 75 cm, (μόνο για SRC 750 G), τροχοί μεταφοράς, αυλακωτής σταθερών πτερυγίων, ρυθμίσιμη αντηρίδα.



Επίλυση	Βλάβη
Ο κινητήρας δεν ξεκινά,	τέλειωσε το Καύσιμο, ξαναγεμίστε.
	Ελέγξτε ότι το γκάζι έχει τοποθετηθεί στο START.
	Ελέγξτε ότι η πύπα του μπουζί έχει εισαχθεί σωστά.
	Ελέγξτε την κατάσταση του μπουζί και ενδεχομένως αντικαταστήστε το.
	Ελέγξτε ότι η στρόφιγγα του καυσίμου είναι ανοικτή (μόνο για τα μοντέλα κινητήρα στον οποίο προβλέπεται η στρόφιγγα).
Η ισχύς του κινητήρα μειώνεται	Φίλτρο αέρα ακάθατο, καθαρίστε το.
	Ελέγξτε ότι πέτρες ή υπολείμματα από χώμα και φυτών δεν φρενάρουν την περιστροφή των φρεζών σε αυτή την περίπτωση μετακινήστε τις.
Οι φρέζες δεν περιστρέφονται.	Ελέγξτε τις ρυθμίσεις
	Ελέγξτε αν οι φρέζες είναι φιξαρισμένες στον άξονα.
Στην περίπτωση που δεν μπορείτε να επιλύσετε την βλάβη, επικοινωνήστε με ένα εξουσιοδοτημένο κέντρο τεχνικής υποστήριξης.	

<p>Διαβάστε το εγχειρίδιο πριν από την χρήση της μηχανής - Προσοχή: περιστροφή φρέζας</p>	<p>Ετικέτα σύμπλεξης Εμπρόςθιας κίνησης και Οπισθεν.</p>	<p>Ετικέτα υπόδειξης σύρματος όπισθεν</p>		<ol style="list-style-type: none"> 1 Κατασκευαστής 2 Μοντέλο 3 Έτος κατασκευής 4 Σειριακός αριθμός αντικειμένου - Προσδευτικός 5 Γείωση 6 Ισχύς σε kW
<p>START</p> <p>STOP Ετικέτα γκαζιού</p>		<p>Ετικέτα περιστροφής ράβδου οδήγησης</p>		



Štovani korisniče,









Nabavili ste novu opremu. Zahvaljujemo vam što ste imali povjerenja u naše proizvode te vam želimo da koristite sa zadovoljstvom ovaj stroj. Stvorili smo ove upute za uporabu u svrhu osiguravanja, sve od samog početka, rada bez nepravilnosti. Pozorno slijedite ove savjete, imat ćete zadovoljstvo posjedovanja duže vrijeme stroja koji radi na ispravan način. Naši strojevi, prije nego što ste serijski proizvedu, se rigorozno testiraju i tijekom procesa same proizvodnje, podliježu strogim kontrolama. Tako nešto predstavlja za nas i za vas, najbolje jamstvo da se radi o proizvodu isprobane kvalitete. Ovaj se stroj podvrgao rigoroznim neutralnim testovima, u zemlji u kojoj se proizveo te poštuje sigurnosne propise na snazi. Kako bi se to moglo zajamčiti, morate koristiti isključivo originalne rezervne dijelove. Korisnik će izgubiti svako pravo na jamstvo u slučaju da ne bude koristio originalne rezervne dijelove. Ostavljamo sebi na pravo da unesemo tehničko-proizvodne izmjene. Za informacije i narudžbu rezervnih dijelova, molimo vas da navedete broj artikla i broj proizvodnje.

Identifikacioni podaci (SI.1) Etiketa s podacima o stroju i serijski broj su na prednjem dijelu okvira te su označeni strelicom. Napomena- Pri eventualnim zahtjevima za Tehničkim servisiranjem i narudžbom Rezervnih dijelova, uvijek navedite serijski broj tog određenog motornog kultivatora.

Uvjeti korištenja - Ograničenja prilikom uporabe Motorni kultivator je projektiran i proizveden da bi obavljao operacije oranja terena. Stroj mora raditi isključivo s originalnom opremom i rezervnim dijelovima. Svaka druga vrsta uporabe koja se razlikuje od one gore opisane je nelegalna; dovodi osim nevaženja jamstva i do stvaranja opasnih stanja po operatera i izložene osobe.

Sigurnosni propisi

Pozor: prije montaže i puštanja u rad pažljivo pročitate ovu knjižicu s uputama. Osobe koje ne poznaju propise o korištenju ne smiju koristiti stroj.

-  1- Zabranjuje se korištenje ovog stroja od strane osoba mlađih od 16 godina ili onih koji koriste alkohol, lijekove ili droge.
-  2- Stroj je projektiran kako bi ga koristio samo jedan izobraženi operater. Korisnik aparata je odgovoran za štetu nanесenu drugim osobama i njihovoj imovini; kontrolirajte da druge osobe, posebice djeca budu na udaljenosti od radne zone (10 metara).
-  3- Izvadite iz terena strana tijela prije nego što počnete s oranjem/frezanjem. Radite samo na dnevnoj svjetlosti ili ako postoji dobra umjetna osvjetljenost.
-  4- Ne puštajte stroj u pokret kada ste ispred freze niti se približavajte istoj kada je ona u pokretu. Povlačenjem konopca za pokretanje motora, freze i sam motor moraju ostati u stanju mirovanja (ako se freza okreće intervenirajte na regulatoru za prilagođavanje zatezača remena).
-  5- Tijekom rada, radi što veće zaštite, nosite duge hlače i izdržljivu obuću. Pripazite jer je vrlo velik rizik od povređivanja prstiju ili stopala kada stroj radi. Hodajte a ne trčite tijekom rada.
-  6- Tijekom transporta stroja i svih operacija održavanja, čišćenja, zamjene alata, motor se mora isključiti.
-  7- Udaljite se od stroja tek nakon što ste isključili motor.
-  8- Ne pokrećite stroj u zatvorenim prostorijama gdje može doći do nakupljanja i isparavanja ugljika.
-  9- UPOZORENJE Bezin je vrlo zapaljiv, čuvajte gorivo u prikladnim posudama. Ne ulijevajte benzin u zatvorenim prostorima ili s upaljenim motorom. Ne pušite i pripazite da ne dođe do izlivanja goriva iz spremnika. U slučaju izlivanja ne pokušavajte pokrenuti motor nego udaljite stroj od te zone i ne stvarajte izvore zapaljenja sve dok se benzinska para ne rasprši. Pravilno zavijte čepove spremnika i posude za benzin.



Ne skidajte čep benzina kada je motor uključen ili kada je toplo.

10- Pazite na cijev za odvod. Susjedni dijelovi mogu dosegnuti i 80°. Zamijenite istrošene ili neispravne prigušivače.

11- Ne radite na strmim padinama te budite izuzetno oprezni kada mijenjate smjer kretanja ili kada povlačite stroj prema sebi.

12- Prije nego što počnete raditi sa strojem, obavite vizualnu kontrolu te se uvjerite da svi sustavi za sprečavanje nesretnih slučajeva kojima je on opremljen savršeno rade. Strogo se zabranjuje njihovo isključivanje i uništavanje. Zamijenite oštećena ili istrošena sječiva serijskim uzorcima da biste održali ravnotežu.

13- Svaka neprikladna uporaba, popravke obavljene od strane nekvalificiranog osoblja ili korištenje neoriginalnih rezervnih dijelova će dovesti do nevažena jamstva čime se otklanja bilo koja odgovornost tvrtke proizvođača.

SIGURNOSNI UREĐAJ (SI. 14) Svi motorni kultivatori su opremljeni sigurnosnim uređajem. Taj uređaj dovodi do automatskog iskapčanja prijenosa kada se otpuste odgovarajuće komandne polugice (2 Pokret naprijed i 3 Pokret natrag).

NAPOMENE ZA RAD S MOTORNIM KULTIVATOROM Nakon što ste uključili motor, položite noževe na teren dok čvrsto držite motorni kultivator, umetnite rudo motornog kultivatora u teren. Spustite polugu za napredovanje (SI. 14 dio 2) na upravljač kako bi freza prodrla u teren. Lagano podignite frezu uz pomoć upravljača, motorni kultivator će se kretati naprijed. Rudo će tijekom rada ostati uvijek zabodeno u teren. Primjena: Rad na laganim terenima ili onim srednje težine. Obrada tla (frezanje/usitnjavanje). Obrada tla (plijevljenje), umetanje složenog ili umjetnog gnojiva, itd. Pozor: motorni kultivator nije prikladan za obradu tla prekrivenog kompaktnom leđinom/travnjakom. Ne savjetuje se uporaba na kamenitim terenima.

TRANSPORT

Za pomicanje se predviđa korištenje viljuškara. Viljuške koje će se raširiti što je više moguće se moraju umetnuti u prikladna mjesta na paleti.

Težina stroja se navodi na naljepnici s oznakama. Uz pomoć kotača za prijenos (SI. 14 dio 8) se može postaviti motorni kultivator u položaj korištenja na praktičan i jedostavan način. Prije transporta stroja, isključite motor.

MONTAŽA MOTORNOG KULTIVATORA Motorni kultivator se dostavlja na odredište, osim da se odluči nešto drugo; rastavljen i stavljen u prikladnu ambalažu. Da biste završili s montažom motornog kultivatora, pridržavajte se sljedećeg postupka:

Kotač za prijenos (SI. 2, 2/A i 2/B) Uzmite iz ambalažne kutije podršku kotača u kompletu s kotačem (1) i umetnite je u prednje sjedište okvira (A). Uvucite oprugu (2), blokirajte je podloškom (3) i zatikačem (4) u otvor podrške kotača.

Na sl.2/A podrška kotača se predstavlja u položaju za transport.

Da biste prešli u radni položaj, povucite prema sebi podršku kotača (1) i okrećite je udesno sve dok se ne blokira. Pogledajte ono što predstavlja slika 2/B. Opruga, podloška i zatikač se nalaze u vrećici s dodatnom opremom.

Ostruga (SI. 3) Umetnite ostrugu (1) na mjesto otvora okvira (A). Blokirajte podloškom (2) i pribadačom u obliku slova R (3) koji se nalaze u vrećici s dodatnom opremom.

MONTAŽA UPRAVLJAČA (SI. 4) Da biste montirali upravljač (1) na okvir motornog kultivatora obavite sljedeći postupak:

Neka vijak (2) prođe kroz gornji otvor i to kroz ušicu (3) u čiju su unutrašnjost već umetnuti kabeli pa ga onda blokirajte maticom (4). Za donji otvor

koristite vijke (5) koji se nalaze u unutrašnjosti ručica (6) i podloški (7). Svi ovi komadi za montažu upravljača, osim ušice (3) se nalaze u vrećici s dodatnom opremom a ona je u ambalažnoj kutiji. Da biste definitivno pričvrstili upravljač (1) na odgovarajuću potporu (8), morate spustiti polugu (9).

MONTAŽA KABLOVA ZA UPRAVLJANJE (SI. 5 i SI. 6) Dva kabela su već montirana na stroju i treba ih povezati na njihove poluge. **POKRET NAPRIJED (SI. 5)** Umetnite žicu (1) s terminalom u obliku slova T u utor (2) poluge koju ste prethodno montirali (3) na upravljač. Postavite terminal u obliku slova T (4) u središnje sjedište poluge (3) i snažno povucite da biste ga blokirali. Naknadno užljebite plastični terminal (5) u prikladno sjedište (A) poluge na način da pritisćete prema dolje.

POKRET NATRAG (SI. 6): Umetnite žicu (1) označenu etiketom R i cilindričnim terminalom u utor (2) poluge (3) koju ste prethodno montirali na upravljač. Postavite cilindrični terminal (4) u središnje sjedište (A) poluge (3) i snažno povucite da biste ga blokirali. Naknadno umetnite registar žice (5) u prikladno sjedište (B) poluge.

MONTAŽA RUČICE ZA GAS (SI. 7) Žica ručice za gas je već montirana bilo na motoru bilo u unutrašnjosti uređaja ručice za gas (1). Taj se uređaj mora pričvrstiti u otvor (A) drške vijkom (2) i blokirati maticom (3).

MONTAŽA FREZA S NOŽEVIMA (SI. 8) Očistite glavčine freze i osovinu držač- freza; nanosite malu količinu masti kako biste olakšali montažu i naknadno skidanje freza. Verzija s motorom B&S 950 (sl. 8-1): umetnite frezu (1) i pripazite da oštrice noževa budu okrenute prema prednjem dijelu stroja te blokirajte s dva klina (2). Dodajte proširenje za frezu (3) i njega isto tako pričvrstite klinom (2). Na kraju blokirajte disk za zaštitu biljaka (4) vijkom (5) i maticom (6). Ponovite istu operaciju za frezu na drugoj strani.

Verzija s drugim motorima (sl. 8-2): freza (1) je već montirana s 2 vijka i matice, znači trebate samo dodati proširenje za frezu (3) i blokirati je klinom (2). Pričvrstite disk za zaštitu biljaka (4) vijkom (5) i maticom (6). Ponovite istu operaciju za frezu na drugoj strani.

NAPOMENA Morate montirati klin na način predstavljen u središnjem kvadratiću, to znači sa zaštitom okrenutom u smjeru rotacije freza na način da se spriječi njegovo otvaranje tijekom rada.

MONTAŽA ZAŠTITE PROŠIRENJA FREZE (SI. 8/A) Samo za motorne kultivatore s frezama od cm. 75. Uzmite iz ambalažne kutije proširenje zaštite freze (1) sa već prethodno montiranim vijcima (2). Montirajte ga na način da se vijci (2) podudaraju s maticama (3). Ponovite istu operaciju s proširenjem sa druge strane freze.

MONTAŽA POPREČNICE OSTRUGE (SI. 8/B) Uzmite iz vrećice s dodatnom opremom dvije poprečnice (1) i postavite ih na način da se podudaraju i to jedna iznad a jedna ispod upravljača (2). Naknadno ih pričvrstite na isti na način da vijci (3) prođu kroz dva otvora (A) gornje poprečnice i kroz otvore (B) donje poprečnice. Na kraju stegnite maticama (4).

MONTAŽA POKLOPCA DRŠKE (SI. 8/C) Uzmite iz ambalažne kutije poklopac (1). Postavite ga na način da užljebite sjedišta (A) u donji dio upravljača (2). Okrenite poklopac kao na slici i pripazite da se sjedište (B) podudara s polugom (3). Poklopac je pravilno montiran kada se kuka (C) poklopca (1) zakači za klin (D) upravljača (2).

REGISTRACIJA KOMANDI (SI. 9) Pozor! Freza se mora početi okretati ne prije nego što ste pritisnuli odgovarajuće komande.

Tako nešto se postiže na način da intervenirate na registrima žica (1 MA) i (2 RM). Osim toga poluga (3) koja upravlja pokretom oranja, mora pokrenuti frezu tek nakon što je ona obavila polovinu svog pokreta. Kada poluga (3) pokreta naprijed i poluga (4) pokreta natrag budu na kraju pokreta, znači u radnom položaju, odgovarajuće opruge za opterećenje (5 i 6) se moraju rastegnuti za oko 8-10 mm. Ako do toga ne dođe, možete obaviti još jednu registraciju.

POKRET NAPRIJED: zavijte ili odvijte registar (7) ili (8) na žicu (1).

POKRET NATRAG: zavijte ili odvijte registar (9) ili (10) na žicu (2).

PRILAGOĐAVANJE UPRAVLJAČA (SI.10A - 10B) Upravljač motornog kultivatora se može usmjeriti bilo bočno bilo u visinu. Savjetujemo vam da, prije nego što počnete s bilo kojom vrstom posla, prilagodite upravljač s obzirom na vaše potrebe.

BOČNO PRILAGOĐAVANJE (SI. 10A) : bočno usmjeravanje upravljača omogućuje operateru da ne gazi po već obrađenom terenu i na ne oštećuje vegetaciju. Počnite na način da podignete polugu (3) da biste deblokirali upravljač (2) s podrške (1). Okrenite upravljač (2) na željenu stranu i spustite polugu (3) da biste ga blokirali.

PRILAGOĐAVANJE U VISINU (SI. 10B) : da biste mogli deblokirati upravljač (2) morate rotirati ručice (4) kako biste ih olabavili. Podignite ili spustite upravljač u željeni položaj (standardno prilagođavanje je na visinu bokova) i da biste potvrdili točan položaj, blokirajte dvije ručice.

UPUTE ZA UPORABU Nakon operacija montaže i prilagođavanja motorni kultivator je spreman za rad.

-Prilagodite upravljač na najprikladniju visinu za posao koji ćete obavljati. (Vidi sl.10)

-Prije nego što pokrenete motor, uvijek kontrolirajte da je stroj u savršanim radnim uvjetima.

-Pozor: stroj se dostavlja s motorom bez ulja. Spremnik ima kapacitet od oko 0,5 Kg i treba se napuniti sve do navedene razine.

U svakom slučaju, uvijek pažljivo pročitajte priručnik s uputama motora.

- Ne mijenjajte kalibraciju prilagodnika brzine rotacije motora i neka on ne dostigne stanje previsoke brzine.

-VAŽNO: prilikom prvog korištenja stroja apsolutno se uvjerite da u njegovoj unutrašnjosti ima ulja za podmazivanje.

Ne pokrećite stroj ako niste prethodno obavili ovu kontrolu.

- Nakon što završite s montažom, uključite motorni kultivator i kontrolirajte da se, nakon što ste postavili ručicu za gas u položaj za stop, motor ispravno isključuje.

-Puštanje motora u pokret (Sl.14) Otvorite slavinu za gorivo (za motore koji je imaju), postavite polugicu za gas koja se nalazi na upravljaču na START (dio 1). Ako je motor hladan, pokrenite uređaj starter na karburatoru, uhvatite ručicu za pokretanje (10) i snažno povucite. Nakon što se motor upali, poslije prvih prasaka, ponovno vratite starter u položaj odmora.

-Pokret naprijed (Sl. 11) Da biste uključili pokret naprijed, uhvatite upravljač (1) i pritisnite sigurnosni gumb (2) koji sprečava slučajno uključivanje freza. Spustite polugu (3) tijekom čitavog svog kretanja.

-Pokret natrag (Sl. 12) Da biste uključili polugu za pokret natrag, uhvatite upravljač (1) i pritisnite sigurnosni gumb (2) koji sprečava slučajno uključivanje freza. Povucite polugu (3) tijekom čitavog svog kretanja.

Ovaj motorni kultivator je projektiran kako bi sveo na minimum vibracije i buku, ipak je dobro pravilo da se dugotrani radovi isprekidaju manjim pauzama. U slučaju produljenog rada, savjetujemo vam štitnike za uši.

- Kraj rada: kada završite s radom, da biste zaustavili motor, postavite polugu za gas (Sl.14 dio1) u položaj za stop.

ZAMJENA ULJA (samo za motore/zamjenu na toplo) (SI. 13) Kao opće pravilo, trebate zamijeniti ulje svako 100 sati rada. (Viskoznost ulja SAE 80). Zamjena ulja : a) Razmontirajte ostrugu b) Olabavite čep s navojem. - c) Postavite stroj u nagnuti položaj i usišite ulje uz pomoć šprica. - d) Ulijte novo ulje u količini od oko 0,5 lt. Da biste kontrolirali pravilnu razinu ulja morate nagnuti stroj; ulje će morati izlaziti iz otvora malo prije nego što stroj (točkom A) dodirne zemlju. -e) Zatvorite otvor za punjenje čepom s navojem (1).

VAŽNO! Da bi se izbjeglo zagađivanje vodonosnika, istrošeno ulje se ne smije odbaciti u kanalizaciju ili vodene kanale. Depoziti istrošenog ulja se nalaze na svim benzinskim postajama ili u ovlaštenim odlagalištima otpada u skladu s propisima Općine u kojoj boravite.

SKLADIŠTENJE I PERIODIČNO ODRŽAVANJE (SI.15) Održavajte stegnutim sve matice, vijke i zavrtnjeve kako biste zajamčili rad stroja u sigurnom stanju. Periodično provjerite da je upravljač (1) stegnut na podlogu (2). U slučaju da nije tako, spustite polugu (3) i zavijte maticu (4). Pravilna zategnutost komponenata pomaže da se smanje vibracije stroja.

Uvijek ispraznite spremnik za benzin vani. Pustite da se stroj ohladi prije nego što ga spremite i u svakom slučaju ne odlažite ga s benzinom u spremniku unutar građevina na način da para može doseći otvoreni plamen ili iskre. Da biste smanjili rizik od požara održavajte motor, prigušivač ili mjesto skladištenja benzina čistim od lišća, trave i pretjerane masti.

OPIS KOMANDI (SI. 14) 1. Poluga za upravljanje ručicom za gas - 2. Poluga za upravljanje napredovanjem i upravljanje oranjem (sigurnosni uređaj) - 3. Poluga za upravljanje pokretom natrag - 4. Ostruga za prilagodbu freziranja (jedinstveni položaj) - 5. Freze (s proširenjem) - 6. Ručica za stezanje upravljača / okvira - 7. Upravljač - 8. Kotač za prijenos - 9. Zaštita freze -10. Ručica za uključivanje povlačenjem (uređaj se automatski namotava) - 11. Motor - 12. Poluga za blokadu/deblokadu upravljača -13. Podrška upravljača. - 14. Poprečnica



TEHNIČKE ZNAČAJKE Motor: za informacije vidi specifičnu publikaciju. Prijenos: Primarni remenom- Sekundarni lancem. Maksimalna brzina rotacije freze je oko 140 okret/min. Mjenjač: pokret naprijed ili pokret naprijed+ pokret natrag. Dimenzije: Maksimalna duljina 1,35 m. Maksimalna širina 0,50 m (SRC 750 G), 0,75 m (SRC 775 RG/RB), 0,95 m (SRC 795 RB). Visina 1,00 m. Dimenzije ambalaže: duljina 80 cm - širina 53 cm - visina 69 cm.

RAZINA BUKE I VIBRACIJE vrijednost zvučnog tlaka na radnom mjestu u skladu EN 709 Leq = 88,5 dB(A), nesigurnost u vrijednosti K = ± 0,8 dB(A). Vrijednost akustične snage prema En709 LWA = 96,1 dB (A), nesigurnost u vrijednosti K = ± 0,9 dB (A). Vibracija na drškama prema EN 709 i ISO 5349 = 5,39 m/s² , nesigurnost u vrijednosti K = ± 0,36 m/s².

DODATNA OPREMA

Proširenje zaštite freze do 75 cm, (samo za SRC 750 G), kotači za transfer, brazdač s fiksnim krilima, ostruga na kojoj se može registrirati.

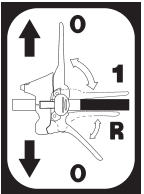
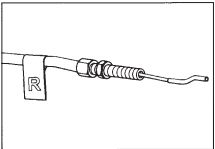
Kvar	Rješenje
Motor se ne pali	Gorivo je potrošeno, opskrbite se njime.
	Kontrolirajte da je ručica za gas postavljena na START.
	Kontrolirajte da je kapica svjeće dobro postavljena.
	Kontrolirajte stanje svjeće i eventualno zamijenite.
	Kontrolirajte da je slavina za gorivo otvorena (samo za modele motora na kojima je predviđena slavina).
Snaga motora se smanjuje	Filtar za zrak je prljav, očistite ga.
	Kontrolirajte da kamenje i ostaci zemlje ili vegetacije ne koče rotaciju freza, u tom slučaju ih odstranite.
Freze se ne okreću	Prilagodite registre kabela za prijenos.
	Kontrolirajte da su freze pričvršćene na osovinu.
U slučaju da se ne uspije ukloniti kvar, obratite se ovlaštenom serviseru.	

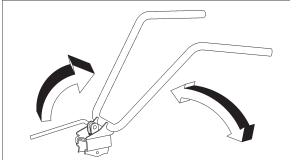
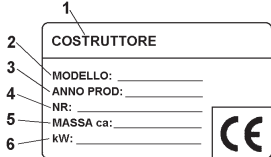
 <p>Pročitajte priručnik prije nego što počnete koristiti stroj - Pozor: rotiranje freze</p>	 <p>Etiketa za ume-tanje Pokreta na-prijed i Natrag.</p>	 <p>Etiketa indicacija žice za natrag</p>  <p>START STOP Etichetta acceleratore</p>	 <p>Etiketa za rotiranje ručice za upravljanje</p> <div style="display: flex; justify-content: space-between;"> <div data-bbox="879 624 1169 792">  </div> <div data-bbox="1185 624 1374 809"> <ol style="list-style-type: none"> 1 Proizvođač 2 Model 3 Godina proizvodnje 4 Serijski broj proizvoda 5 Težina 6 Snaga izražena u kW </div> </div>
---	---	---	--



Didelis pavojus operatoriui ir kitiems asmenims.

Gerbiamas kliente,

Jūs įsigijote naują įrenginį. Dėkojame už pasitikėjimą mūsų gaminiais ir linkime malonaus naudojimosi jūsų mašina. Šias instrukcijas nustatėme tam, kad nuo pat pradžių užtikrintume sklandų įrenginio darbą. Atidžiai sekite šiuos nurodymus ir galėsite ilgai džiaugtis puikiai veikiančia mašina. Prieš pradėdami serijinę mūsų mašinų gamybą, mes jas labai atidžiai patikriname, o viso gamybos proceso metu yra vykdomos griežtos kontrolės. Taip tiek mums, tiek Jums garantuojama, kad tai yra daug kartų patikrintos kokybės gaminys. Savo kilmės šalyje ši mašina buvo patikrinta griežtais nešališkais testais ir atitinka galiojančius saugumo standartus. Tam užtikrinti būtina naudoti tik originalias atsargines dalis. Jei naudojamos neoriginalios atsarginės dalys, naudotojas netenka visų garantinių teisių. Yra techninių - gamybinių išimčių. Norėdami gauti informacijos ar užsisakyti atsarginių dalių, pateikite gaminio numerį bei produkcijos numerį.

Identifikaciniai duomenys (1 pav.) Lipdukas su mašinos duomenimis ir registracijos numeriu yra priekinėje važiuoklės dalyje, pažymėtas rodykle. Pastaba: kreipdamiesi dėl techninės pagalbos ar užsakinėdami atsargines dalis, visada pateikite jus dominančio variklinio kultivatoriaus registracijos numerį.

Naudojimo sąlygos: Naudojimo apribojimai Variklinis kultivatorius yra suprojektuotas ir pagamintas žemės purenimo darbams atlikti. Mašina turi būti naudojama tik su originaliais įrankiais ir originaliomis atsarginėmis dalimis. Bet koks kitoks negu aukščiau nurodytasis naudojimas yra neteisėtas; jo pasekmė - nebegaliojanti garantija bei didelis pavojus operatoriui ir kitiems asmenims.

Saugumo taisyklės

Dėmesio: prieš surinkdami ir paleisdami mašiną, atidžiai perskaitykite instrukcijų knygelę. Asmenys, kurie nėra susipažinę su naudojimosi taisyklėmis, negali naudoti mašinos.

- ⚠ 1. Mašiną draudžiama naudoti jaunesniems nei 16 metų amžiaus asmenims bei asmenims, vartojusiems alkoholinius gėrimus, vaistus ar narkotines medžiagas.
2. Mašina buvo sukurta naudoti tik vienam apmokytam operatoriui. Prietaiso naudotojas yra atsakingas už kitiems asmenims ar jų turtui padarytą žalą; patikrinkite, kad kiti asmenys, ypač vaikai, būtų kuo toliau nuo darbinės zonos (10 metrų).
3. Prieš pradėdami frezavimo darbus, iš dirvožemio išrinkite pašalines medžiagas. Dirbkite tik dienos šviesoje arba esant geram dirbtiniams apšvietimui.
- ⚠ 4. Nejunkite mašinos būdami priešais frezą ir nesiartinkite, jei mašina įjungta. Traukiant variklio paleidimo virvelę, frezos ir pati mašina turi likti vietoje (jei frezos pradeda sukintis, patikrinkite diržų įtempimo reguliavimo registrą).
- ⚠ 5. Darbo metu, apsaugos tikslais, turi būti avima tvirta avalynė ir dėvimos ilgos kelnės. Būkite atidūs, nes mašinai veikiant kyla ypač didelis pavojus susižeisti pirštus ar pėdas. Dirbdami eikite, o ne bėkite.
- ⚠ 6. Kai mašiną transportuojate bei visų priežiūros, valymo, įrankių keitimo darbų metu, jos variklis turi būti išjungtas.
- ⚠ 7. Prieš atsitraukdami nuo mašinos ją išjunkite.
- ⚠ 8. Nepaleiskite mašinos uždaroje patalpose, kur gali susikaupti išskiriama anglis.
- ⚠ 9. ĮSPĖJIMAS: benzinas yra labai degus, todėl degalus laikykite tik specialiose talpyklose. Nepilkite benzino uždaroje patalpose ar veikiant

varikliui. Nerūkykite ir būkite atidūs, kad kuras nenutekėtų iš bako. Nutekėjimo atveju, nebandykite vėl paleisti variklio, patraukite mašiną iš zonos, kurioje galėtų būti gaisro šaltinių, ir palaukite, kol išsisklaidys benzino garai. Tvirtai uždėkite benzino bako ir talpyklos kamsčius. Nenuimkite benzino kamsčio, kai variklis įjungtas arba įkaišęs.



10. Atsargiai - išmetamasis vamzdis. Arti esančios dalys gali įkaisti iki 80°. Pakeiskite susidevėjusius ir blogai veikiančius duslintuvus.

11. Nedirbikite ant itin stačių šlaitų ir būkite labai atsargūs, kai keičiate eigos kryptį ar traukiate mašiną į save.

12. Prieš pradėdami dirbti mašina, ją gerai apžiūrėkite ir įsitikinkite, kad visos mašinos įdiegtos darbo apsaugos sistemos puikiai veikia. Griežtai draudžiama pašalinti ar keisti darbo apsaugos sistemas. Pakeiskite pažeistas ar susidevėjusias pavyzdinių serijų geležtes, kad būtų išlaikyta pusiausvyra.

13. Dėl bet kokio netinkamo naudojimo, taisymo darbus atlikus nespacializuotiems darbuotojams ar naudojant neoriginalias atsargines dalis, yra nebetaikoma garantija ir įmonė gamintoja nebeprisiima jokios atsakomybės.

SAUGOS ĮTAISAS (14 pav.) Visuose varikliniuose kultivatoriuose yra darbo apsaugos įtaisas. Kai paleidžiamos atitinkamos valdymo svirtys (2 priekinės eigos pavara ir 3 atbulinės eigos pavara), šis įtaisas automatiškai nutraukia maitinimą.

DARBO VARIKLINIŲ KULTIVATORIUMI PASTABOS Įjungę variklį ir tvirtai laikydami variklinį kultivatorių, atremkite peilius į dirvožemį, vilkties jungtį taip pat įsmeikite į dirvožemį. Nuleiskite paaukštino svirtį (14 pav. 2 d.), esančią ant vairavimo įtaiso, kad freza įsistatytų į dirvožemį. Vairavimo įtaisu šiek tiek keliant frezą, variklinis kultivatorius juda į priekį. Vilkties jungtis turi būti įstatyta į dirvožemį viso darbo metu.

Pritaikymas: Lengvo ar vidutinio sunkumo dirvožemio dirbimas. Dirvožemio dirbimas (frezavimas/ smulkinimas). Dirvožemio įdirbimas (piktžolių pašalinimas), trąšų junginių ir kt. naudojimas. Dėmesio: variklinis kultivatorius netinka dirbti tankia velėna/ pieva padengtą dirvožemį. Taip pat nepartina jo naudoti dirbti akmeningą dirvožemį.

TRANSPORTAVIMAS

Mašinai perkelti naudotinas šakinis krautuvas. Maksimaliai išskėstos šakės įstatomos į specialias padėklo angas.

Mašinos masė yra nurodyta žymos etiketėje. Naudojant perkėlimo ratą (14 pav. 8 d.), variklinį kultivatorių galima patogiai ir praktiškai pastatyti į darbinę padėtį. Prieš transportuodami mašiną, išjunkite variklį.

VARIKLINIO KULTIVATORIAUS SURINKIMAS Variklinis kultivatorius yra pristatomas į vietą, jei nesutarta kitaip, dalimis ir atitinkamai supakuotas. Norėdami surinkti variklinį kultivatorių, sekite šią procedūrą:

Perkėlimo ratas (2, 2/A ir 2/B pav.) Iš pakuotės paimkite ratuko laikiklį su ratu (1) ir įstatykite jį jo vietą korpuso priekyje (A). Įdėkite spyruoklę (2) ir pritvirtinkite ją žiedu (3) ir kaištuku (4) ratuko laikiklio angoje.

2/A paveikslėlyje matomas ratuko laikiklis transportavimo padėtyje.

Norėdami pereiti į darbinę padėtį, patraukite į save ratuko laikiklį (1) ir sukite jį į dešinę, kol užsiblokuos. Žiūrėkite 2/B pav.

Spyruoklė, žiedas ir kaištukas yra priedų maišelyje.

Pentinas (3 pav.) Pentiną (1) įstatykite į atitinkamą važiuoklės angą (A). Pritvirtinkite žiedu (2) ir R formos smaigu (3), kurie yra priedų maišelyje.

VAIRAVIMO ĮRANKIO SURINKIMAS (4 pav.) Norėdami ant variklinio kultivatoriaus važiuoklės sumontuoti vairavimo įrankį (1), sekite šią

procedūrą:

Per viršutinę angą varžtą (2) įstatykite į laidų pravediklį (3), kuriame jau yra praversti kabeliai, ir užveržkite jį veržle (4). Apatinėje ertmėje naudokite varžtus (5), rankenėles (6) ir žiedus (7), kaip parodyta. Visos šios dalys vairavimo įrankiui surinkti, išskyrus laidų pravediklį (3), yra pakuotės dėžėje, priedų maišelyje. Norėdami visiškai pritvirtinti vairavimo įrankį (1) prie jo laikiklio (8), nuleiskite svirtį (9).

KOMANDŲ KABELIŲ SURINKIMAS (5 ir 6 pav.) Du kabeliai yra jau sumontuoti mašinoje, reikia tik prijungti juos prie atitinkamų svirtčių. **PRIEKINĖ EIGA (5 pav.)** Įstatykite laidą (1) su T terminalu į ant vairavimo įrankio sumontuotos svirties (3) salelę (2). Nustatykite T terminalą (4) ties svirties (3) viduriu ir staigiai truktelėkite, kad užsiblokuotų. Tuomet, spausdami žemyn, plastikinį terminalą (5) įstatykite į atitinkamą svirties vietą (A). **ATBULINĖ EIGA (6 pav.):** R etikete pažymėtą laidą (1) su cilindrinio terminalu įstatykite į ant vairavimo įrankio sumontuotos svirties (3) salelę (2). Cilindrinį terminalą (4) nustatykite tiek svirties (3) viduriu (A) ir staigiai truktelėkite, kad užsiblokuotų. Tuomet į atitinkamą svirties vietą (B) įstatykite laido registrą (5).

GREITIKLIO SURINKIMAS (7 pav.) Greitiklio laidas jau yra sumontuotas ant variklio ir yra greitiklio įtaiso viduje (1). Šis įtaisas pritvirtinamas varžtu (2) ir užveržiamas veržle (3) statramsčio angoje (A).

KAUPTUKINIŲ FREZŲ SURINKIMAS (8 pav.) Nuvalykite frezų stebules ir atraminį frezų veleną; Sutepkite, kad būtų lengviau surinkti ir vėliau nuimti frezas. B&S 950 variklio variantas (8-1 pav.): įstatykite frezą (1) taip, kad peilių ašmenys būtų pasisukę į mašinos priekį, ir užblokuokite dviem kaiščiiais (2). Taip pat uždėkite frezos praplatinimo įrankį (3) ir pritvirtinkite jį kaiščiu (2). Galiausiai, varžtu (5) ir veržle (6) pritvirtinkite apsauginį augalų diską (4). Tuos pačius veiksmus pakartokite ir su freza kitoje pusėje.

Kitų variklių variantas (8-2 pav.): freza (1) yra jau sumontuota su 2 varžtais ir 2 veržlėmis, taigi reikia prijungti tik praplatinimo įrankį (3) ir pritvirtinti jį kaiščiu (2). Varžtu (5) ir veržle (6) pritvirtinkite apsauginį augalų diską (4). Tuos pačius veiksmus pakartokite ir su freza kitoje pusėje.

Dėmesio: Kaištį reikia įmontuoti taip, kaip pavaizduota viduriniame kvadratėlyje, t.y., su apsaugine vija, pasukta frezų sukimosi kryptimi, kad ši neatsivertų darbo metu.

FREZOS PRAPLATINIMO ĮRANKIO SKYDO SURINKIMAS (8/A pav.) Tik varikliams kultivatoriams su 75 cm frezomis. Iš pakuotės dėžės išimkite frezos praplatinimo įrankio skydą (1) su jau įmontuotais varžtais (2). Uždėkite jį taip, kad varžtai (2) sutaptų su gaubtinėmis veržlėmis (3). Tuos pačius veiksmus pakartokite ir su kitu frezos praplatinimo įrankiu.

STATRAMSČIO SKERSINIO SURINKIMAS (8/B pav.) Iš priedų maišelio išimkite du skersinius (1) ir uždėkite juos taip, kad sutaptų, iš vairavimo įrankio apačios ir viršaus (2). Tuomet pritvirtinkite juos ant vairavimo įrankio, prakišdami varžtus (3) per dvi višutinio skersinio angas (A) ir apatinio skersinio angas (B). Galiausiai, priveržkite veržlėmis (4).

STATRAMSČIO GAUBTO MONTAVIMAS (8/C pav.) Iš pakuotės dėžės paimkite gaubtą (1). Uždėti jį taip, kad išlenkimai (A) užsifiksuotų apatinėje vairavimo įrankio dalyje (2). Pasukite gaubtą, kaip parodyta paveikslėlyje, kad išlenkimas (B) sutaptų su svirtimi (3). Gaubtas bus tinkamai sumontuotas, kai gaubto (1) kablys (C) užsikabins ant vairavimo įrankio (2) ašelės (D).

KOMANDŲ ĮVEDIMAS (9 pav.)

Dėmesio! Freza turi pradėti sukstis tik davus atitinkamas komandas. Tai įvykdoma laidų (1 MA) ir (2 RM) registrais. Taip pat svirtis (3), kuria valdoma purenimo eiga, turi paleisti frezą tik ciklui įpusėjus. Kai priekinės eigos svirtis (3) ir atbulinės eigos svirtis (4) bagia savo ciklą, t.y. yra darbinėje padėtyje, atitinkamos apkrovos spyruoklės (5 ir 6) turi paigėti apie 8-10 mm. Jei to padaryti nepavyksta, įveskite kitą komandą.

PRIEKINĖ EIGA: prisukite ar atsukite registrą (7) ar (8) ant laido (1).

ATBULINĖ EIGA : prisukite ar atsukite registrą (9) ar (10) ant laido (2).

VAIRAVIMO ĮRANKIO NUSTATYMAS (10A - 10B pav.)

Variklinio kultivatoriaus vairavimo įrankis reguliuojamas ir iš šonų, ir pagal aukštį. Prieš pradėdant bet kokio tipo darbą, patartina nustatyti vairavimo įrankį pagal savo poreikius.

ŠONINIS REGULIAVIMAS (10A pav.): dėl šoninio vairavimo įrankio reguliavimo, operatorius neišmindo jau išpurento dirvožemio ir nepažeidžia augmenijos. Norėdami atblokuoti vairavimo įrankį (2) nuo laikiklio (1), pakelkite svirtį (3). Pasukite vairavimo įrankį (2) į norimą pusę ir nuleiskite svirtį (3), kad ji užblokuotumėte.

AUKŠČIO REGULIAVIMAS (10B pav.): norėdami atblokuoti vairavimo įrankį (2), pasukite rankenėles (4) ir jas atlaisvinkite. Pakelkite arba nuleiskite vairavimo įrankį į norimą aukštį (standartinis šoninio aukščio reguliavimas) ir užblokuokite nustatytą padėtį, priverždami rankenėles.

NAUDOJIMO INSTRUKCIJOS

Surinkus ir suregulavus variklinį kultivatorių, jį galima naudoti darbui.

- Nustatykite vairavimo įrankio aukštį, tinkamiausią atliekamam darbui. (Žiūrėkite 10 pav.)

- Prieš paleisdami variklį, įsitikinkite, kad mašina yra puikios būklės.

Dėmesio: mašina pristatoma su varikliu be alyvos. Bako talpa yra apie 0,5 kg ir jį reikia pripildyti iki nurodytos ribos.

Bet kurio atveju, atidžiai perskaitykite variklio instrukcijų vadovą.

- Nekeiskite variklio apsisukimų greičio regulatoriaus kalibravimo ir neviršykite greičio.

SVARBU : naudojant mašiną pirmą kartą, būtina patikrinti, kad važiuoklės viduje būtų alyvos ir reikiamos detalės būtų suteptos.

Nejunkite mašinos, jei neatlikote tokio patikrinimo.

- Surinkę variklinį kultivatorių, jį įjunkite ir patikrinkite, ar variklis teisingai išsijungia, kai greitintuvą nustatote į padėtį „stop“.

- Variklio paleidimas (14 pav.). Atsukite degalų čiaupą (pateiktiems varikliams), nustatykite greitiklio, esančio ant vairavimo įrankio (1 d.), svirtelę į padėtį „START“. Jei variklis yra šaltas, paleiskite karburatoriaus starterio įtaisą, paimkite paleidimo rankeną (10) ir energingai truktelėkite. Varikliui įsijungus, po pirmų protrūkių atstatykite starterį į ramybės padėtį.

- Priekinė eiga (11 pav.) Norėdami aktyvuoti priekinę eigą, paimkite už vairavimo įrankio rankenos (1) ir paspauskite apsauginį mygtuką (2), kuris neleidžia staiga įsijungti frezoms. Iki pat galo nuleiskite svirtį (3).

- Atbulinė eiga (11 pav.) Norėdami aktyvinti atbulinės eigos ar eigos atgal svirtį, paimkite už vairavimo įrankio rankenų (1) ir paspauskite apsauginį mygtuką (2), kuris neleidžia staiga įsijungti frezoms. Iki pat galo pakelkite svirtį (3).

Šis variklinis kultivatorius yra suprojektuotas taip, kad skleistų kuo mažiau vibracijos ir triukšmo; bet kokiu atveju, ilgo darbo metu patartina daryti trumpas pertraukas. Jei mašina dirbate ilgą laiką tarpą, patartina naudoti akustines apsaugos priemones.

- Darbo pabaiga : kai baigiate darbą, greitiklio svirtį (14 pav. 1 d.) nustatykite į padėtimi „stop“.

PAVARŲ DĖŽĖS ALYVA (tik esant varikliui/ pavarų dėžei šilintai) (13 pav.) Dažnai naudojant mašiną, alyva turėtų būti pakeisti kas 100 darbo valandų. (Alyvos klampumas pagal SAE 80). Alyvos pakeitimas: a) išmontuokite pentiną; b) Atsukite dangtelį. - c) Pastatykite mašiną nuožulniai ir švirkštu ištraukite alyvą. - d) Supilkite apie 05 l naujos alyvos. Norėdami patikrinti, ar alyvos pakanka, turite paversti mašiną; alyva turėtų pradėti tekėti iš angos

prieš pat mašinai (jos taškui A) paliečiant žemę. - e) Uždenkite pildymo angą ir užkimškite užsukamu dangčiu (1).

SVARBU! Kad nebūtų teršiamas gruntinis vanduo, panaudotos alyvos negalima pilti į kanalizaciją ar vandens kanalus. Specialias panaudotos alyvos saugyklas rasite visose degalinėse arba, pagal gyvenamosios savivaldybės teisės aktus, autorizuotose atliekų šalinimo vietose.

LAIKYMAS IR PERIODINĖ PRIEŽIŪRA (15 pav.)

Kad mašina veiktų saugiai, visas veržles, sraigtus ir varžtus laikykite priveržtus. Periodiškai tikrinkite, ar vairavimo įrankis (1) priveržtas prie laikiklio (2). Jei priveržta nepakankamai, nuleiskite svirtį (3) ir atlaisvinkite veržlę (4). Tinkamai priveržus dalis, sumažinama mašinos vibracija.

Benzino baką visada tuštinkite tik būdami lauke. Prieš pastatydami mašiną, palikite ją atvėsti ir, bet koku atveju, jei bake yra benzino, nestatykite jos į pastatą, kur garai, netoliese esant liepsnai ar kibirkščiai, gali užsidegti. Kad sumažintumėte gaisro pavojų, variklį, duslintuvą ir benzino sandėliavimo zoną laikykite švarią nuo lapų, žolės ir tepalų pertekliaus.

KOMANDŲ APRAŠYMAS (14 pav.)

1. Rankinio greitiklio komandos svirtelė - 2. Postūmio komandos ir purenimo komandos svirtis (darbo apsaugos įtaisas) - 3. Atbulinės eigos komanda - 4. Pentinas frezavimui reguliuoti (vienintelė padėtis) - 5. Frezos (su praplatinimo įrankiu) - 6. Vairavimo įrankio/ važiuko klės užveržimo rankena - 7. Vairavimo įrankis - 8. Perkėlimo ratas - 9. Frezos skydas - 10. Paleidimo truktelėjimu rankena (aplink savo ašį besisukantis įtaisas) - 11. Variklis - 12. Vairavimo įrankio blokavimo/ atblokavimo svirtis - 13. Vairavimo įrankio laikiklis. - 14. Skersinis

TECHNINIAI DUOMENYS

Variklis: dėl informacijos, žiūrėkite specialų aprašą. Transmisija: Pirminė diržu - Antrinė grandine. Didžiausias frezos sukimosi greitis yra apie 140 sūk./min. Pavaru dėžė: pavara pirmyn arba pavara pirmyn + atbulinė pavara. Matmenys: Didžiausias ilgis - 1,35 m. Didžiausias plotis - 0,50 m (SRC 750 G), 0,75 m (SRC 775 RG/RB), 0,95 m (SRC 795 RB). Aukštis - 1,00 m. Pakuotės matmenys: ilgis - 80 cm, plotis - 53 cm, aukštis - 69 cm.

AKUSTINIS TRIUKŠMAS IR VIBRACIJA

Akustinio slėgio dydis darbo vietoje pagal EN 709 $L_{eq} = 88,5 \text{ dB(A)}$, dydžio paklaida $K = \pm 0,8 \text{ dB(A)}$. Akustinės galios dydis pagal EN709 $L_{wa} = 96,1 \text{ dB(A)}$, dydžio paklaida $K = \pm 0,9 \text{ dB(A)}$. Statramsčių vibracija pagal EN 709 ir ISO 5349= $5,39 \text{ m/s}^2$, dydžio paklaida $K = \pm 0,36 \text{ m/s}^2$.

PRIEDAI

75 cm frezos praplatinimo įrankio gaubtas (tik SRC 750 G modeliui), perkėlimo ratai, plūgas su fiksuotais sparnais, reguliuojamas pentinas.

Gedimas	Veiksmai
Variklis nepasileidžia	Baigėsi degalai, įpilkite degalų.
	Patikrinkite, ar greitiklis yra padėtyje „START“.
	Patikrinkite, ar gerai uždėtas žvakės dangtelis.
	Patikrinkite žvakės būklę ir, jei reikia, ją pakeiskite.
Mažėja variklio galingumas	Įsitikinkite, kad degalų čiapus yra atidarytas (galioja tik variklių modeliams su čiapu).
	Nešvarus oro filtras, išvalykite.
Frezos nesisuka	Patikrinkite, ar akmenukai ar žemės ir augalų liekanos nestabdo frezų sukimosi, jei taip, pašalinkite juos.
	Sureguliuokite transmisijos kabelio registrus.
	Patikrinkite, ar frezos pritvirtintos prie veleno.
Jei negalite patys sutvarkyti gedimo, kreipkitės į autorizuotą klientų aptarnavimo centrą.	



Prieš naudodami mašiną perskaitykite vadovą -
Dėmesio: besisukanti freza

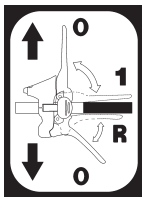

Priekinės ir atbulinės eigos pavaros lipdukas.

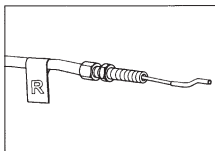

Atbulinės eigos laido lipdukas

START



STOP Greitlikio lipdukas

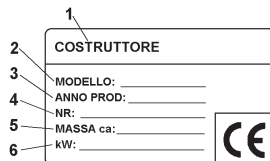

- 1** Gamintojas
- 2** Modelis
- 3** Pagaminimo data
- 4** Gaminio serijos numeris - didėjančia tvarka
- 5** Mase
- 6** Galia kW

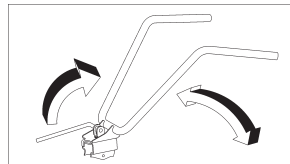

Statramsčio pasukimo lipdukas



Cien. Klient:

Paldies par jūsu uzticību iegādājoties mūsu produkciju. Mēs vēlam, lai jūs gūstat patīkamu pieredzi, izmantojot mūsu mašīnu.

Lai nodrošinātu jums drošu darbību no paša sākuma, ir izdotas šādas darba instrukcijas. Ja jūs uzmanīgi ievērosiet šo informāciju, mašīna darbosies ar labi, sniedzot gandarījumu, un tai būs ilgs kalpošanas laiks.

Mūsu mašīnas ir pārbaudītas visgrūtākajos apstākļos, pirms tās sāk ražot, un ir pakļautas stingriem nepārtrauktiem testiem ražošanas posmos.

Šī iekārta ir pārbaudīta izcelsmes valstī neatkarīgas testēšanas iestādēs saskaņā ar stingriem darba un drošības tehnikas standartiem.

Ja nepieciešams, ir jāizmanto tikai oriģinālās rezerves daļas, lai garantētu funkciju uzturēšanu un drošības līmeņus.

Operators zaudē tiesības uz jebkādas prasībām, kas var rasties, ja mašīna ir aprīkota ar sastāvdaļām, kas nav oriģinālās rezerves daļas. Pakļauts izmaiņām projektēšanā un būvniecībā bez iepriekšēja brīdinājuma.

Jebkurā jautājumā vai papildu informācijai un rezerves daļu pasūtījumiem, mums ir jābūt informētiem par ierīces sērijas numuru, kas norādīts uz mašīnas sānu malas.





IDENTIFIKĀCIJAS DATI (1. att.) Etiķete, norādot iekārtas datus un sērijas numuru, atrodas iekārtas priekšējā rāmja sānos un tā ir parādīta ar bultiņu. Ņemiet vērā - vienmēr norādiet sava MOTORKULTIVATORA sērijas numuru, ja jums ir nepieciešama tehniskā apkope vai rezerves daļas.

IZMANTOŠANAS NOSACĪJUMI UN LIETOŠANAS IEROBEŽOJUMI

Šis motorkultivators ir projektēts un būvēts, lai irīdinātu zemi. Motorkultivatoram drīkst lietot tikai ar oriģinālo aprīkojumu un rezerves daļām. Jebkāda citāda izmantošana, nekā aprakstīts iepriekš, ir aizliegta, un papildus būs saistīta ar garantijas atcelšanu, nopietnu apdraudējumu operatoram un klātesošajiem.

DROŠĪBAS PASĀKUMI

Uzmanību! Pirms montāžas un nodošanas ekspluatācijā, lūdzu, uzmanīgi izlasiet ekspluatācijas instrukciju. Personas, kuras nav pazīstamas ar šiem norādījumiem, nedrīkst izmantot mašīnu.

-  1 - Personas, kuras nav iepazīstinātas ar ekspluatācijas rokasgrāmatu, kā arī bērni, pusaudži, kas jaunāki par 16 gadiem, un personas, kuras ir alkohola, narkotiku vai medikamentu ietekmē, nedrīkst darbināt plāvēju.
- 2 - Iekārta tika izstrādāta, lai to varētu lietot tikai viens operators. Persona, kas lieto zāles plāvēju, ir atbildīga par nelaimes gadījumiem, kuros iesaistītas citas personas vai viņu īpašums. Kad iekārta darbojas, lietotājam ir jāpārliecinās, ka neviens, it īpaši bērni, nestāv šajā vietā.
- 3 - Pirms sākt smalcināt, izņemiet jebkādas svešķermeņus no augsnes. Strādājiet tikai dienas gaismā vai labā mākslīgā apgaismojumā.
-  4 - Nesāciet darbināt mašīnu, ja stāvat priekšā rotācijas griežējam, kā arī nestāviet tuvu pie darbojošās mašīnas. Ja velkot startera īso auklu, rotācijas griezējs un mašīna ir apstājusies (ja ir bijusi rotācija, pievelciet siksnas spriegotāja mezglu).
-  5 - Darba operācijas laikā drošības nolūkā, ieteicams valkāt darba/izturīgus apavus un garās bikses. Esiet uzmanīgi, jo, mašīnai darbojoties, pastāv ļoti augsta bīstamība ievainot kāju pirkstus vai pēdas. Ejiet, nekad neskrieniet ar mašīnu.
-  6 - Mašīnu transportēšanas un visa veida tehniskās apkopes, tīrīšanas, iekārta maiņas operāciju laikā motoram ir jābūt izslēgtam.
-  7 - Pirms atstāt mašīnu, lūdzu, izslēdziet motoru.

- ⚠ 8 - Neieslēdziet mašīnu slēgtās telpās / vietās, kur jūs varat ieelpot oglekļa monoksīdu.
- ⚠ 9 - BRĪDINĀJUMS!! Benzīns / aviācijas benzīns ir viegli uzliesmojošs: Nepiepildiet tvertni ne slēgtās vietās, ne arī tad, kad motors ir ieslēgts, nesmēķējiet, un esiet uzmanīgi, lai nebūtu benzīna / aviācijas benzīna zudumi no tvertnes. Gadījumā, ja ir noplūdes, nemēģiniet ieslēgt motoru, bet pārvietojiet mašīnu projām no vietas, lai izvairītos no aizdedzināšanas avota, līdz benzīna tvaiki izgaist. Novietojiet atpakaļ tvertnes vākus un benzīna kasti.
- ⚠ 10 – Pievērsiet uzmanību izplūdes gāzu caurulei. Detaļu temperatūra caurules tuvumā var sasniegt 80 °C. Nomainiet bojātos un / vai nolietotos klusinātājus. Apdedzināšanās bīstamība!!!
- ⚠ 11 - Nelietojiet motorkultivatoru uz stāvām nogāzēm: tas var apgāzties!. Uz nogāzes ir ieteicams strādāt tai šķērsām, ne slīpi augšup, ne arī lejup, un uzmanīgi veikt jebkuras virziena izmaiņas.
- 12 - Pirms sākt mašīnas darbināšanu, pārbaudiet to vizuāli un pārliecinieties, vai ir ievēroti visi nelaimes gadījumu novēršanas pasākumi. Ir absolūti aizliegts tos neievērot un/ vai tos ignorēt. Nomainiet nodilušos vai bojātos elementus.
- 13 - Ja mašīna tiek nepareizi izmantota, un/vai remontu veic nepilnvaroti tehniskie darbinieki, un/ vai tā ir aprīkota ar citām nevis oriģinālām rezervēm daļām: jebkāda citāda izmantošana, nekā aprakstīts iepriekš, ir aizliegta, un tā būs saistīta ar garantijas atcelšanu, nopietnu apdraudējumu operatoram un klātesošajiem.

DROŠĪBAS LĪDZEKLIS (14. att.) Visi motorkultivatori ir nodrošināti ar drošības līdzekli, kas nostrādā. Ierīce izraisa automātisku transmisijas atvienošanu jebkurā laikā, kad ir atbrīvotas attiecīgās vadības sviras (2 priekšgaitas ātrumi; 3 atpakaļgaitas ātrumi).

PIEZĪMES PAR KĀ STRĀDĀT AR MOTORKULTIVATORU Dzinējam darbojoties, novietojiet zarus uz zemes un, stingri turot motorkultivatoru, ievietojiet piesi augsnē. Nolaidiet uz leju sajūga sviru uz vadības stūres, lai ļautu diskiem iedziļināties augsnē. Motorkultivators virzīsies uz priekšu, kad tiek izmantota vadības stūre, lai mazliet paceltu diskus. Pieša svira darba laikā vienmēr paliek augsnē. Izmantošanas veidi: vieglas vai vidēji struktūrētas augsnes apstrāde. Augsnes apstrāde (ecēšas/uzplēšana). Augsnes apstrāde (ravēšana). Komposta vai mēslošanas līdzekļu iestrāde, utt. Uzmanību! Motorkultivators ir nepiemērots darbam augsnē, kas ir pārklāta ar biezu zāli/mauriņos. To ir arī nav ieteicams lietot akmeņainā augsnē.

TRANSPORTS Lai pārvietotu mašīnu, jāizmanto pacelājs ar dakšām. Dakšas jāatver, cik vien iespējams, un jāievieto paletēs. Mašīnas svars ir norādīts uz ražotāja datu plāksnītes kopā ar citu tehnisko informāciju.

KĀ APKOPOT SAVU MOTORKULTIVATORU Ja nav noteikts citādi, motorkultivators tiek piegādāts izjaukts un ievietots tarā. Montāžas procedūra soli pa solim ir šāda:

TRANSPORTĒŠANAS RITENIS (2 A un 2 B att.) Izņemiet no iepakojuma kastes visu atbalsta riteni kopā ar riteni (1) un to ievietojiet rāmja (A) priekšējā sēžā Uzstādiet atsperi (2) un nostipriniet to ar paplāksni (3) un sprosstapu (4) korpusa caurumā. Atbalsta ritenis ir transportēšanas stāvoklī, kā parādīts attēlā 2A Lai pārietu darba stāvoklī, velciet to uz riteņa atbalstu (1) un pagrieziet to pa labi, līdz tas apstājas. Skatiet 2 B attēlā. Atsperi, paplāksni un sprosstapu var atrast piederumu, somas iekšpusē.

KULTIVATORS (3. att.) Ievietojiet kultivatoru (1) atbilstoši urbumam uz rāmja (A). Nostipriniet ar paplāksni (2) un ar R-veida tapu (3), ko jūs varat atrast piederumu maisā.

VADĪBAS STŪRES MEZGLS (4. att.) Montējot vadības stūri (1) uz kultivatora rāmja, rīkojieties šādi: Augšējā caurumā ievietojiet skrūvi (2) iemavā (3), kurā jau ievietoti vadības kabeli, un pēc tam nostipriniet to ar uzgriezni (4). Izmantojiet apakšējās rievgalvas skrūves (5) kloķa iekšpusē (6) un starplikas (7) Visi šīs detaļas vadības stūres montāžai, izņemot iemavu (3), atrodas iepakojuma kastes iekšpusē piederumu aploksnē. Lai kārtīgi nostiprinātu vadības stūri (1) ar attiecīgo atbalstu (8), ir nepieciešams nolaist sviru (9).

VADĪBAS TROSES MONTĀŽA (5 att. - 6. att.): Divas troses jau ir uzstādītas uz ierīces, un tām jābūt savienotām ar atbilstošām svirām. **TURPINĀJUMS (5. att.)** Ievietojiet vadu (1) sviras (3) spaiļu T-veida ligzdā (2), kas iepriekš uzstādīta uz vadības stūres. Novietojiet cilindrisko spaili (4) uz sviras (3) sēžas un stingri pagrūdiet, lai to bloķētu. Pēc tam iespiediet stieples regulētāju sviras (A) sēžā (5), pielietojot leļupvērstu spiedienu. **ATPAKAĻGAITA (6. att.)** Ievietojiet trosi (1), kas marķēta ar R etiķeti, un cilindrisko spaili sviras (3) T-veida ligzdā (2), kas ir iepriekš uzstādīta uz vadības stūres. Ievietojiet cilindrisko spaili (4) sviras (3) centrālajā sēžā, un stingri pagrūdiet, lai to bloķētu. Pēc tam ievietojiet skrūvi ar nošķelto vītņi (5) sviras vietā (B).

DROSELVĀRSTA MEZGLS (7. att.) Droseļvārsta trose ir jau uzstādīta motora droseļvārsta ierīces iekšpusē (1). Šī ierīce ir iestiprināta caurumā (A) uz vadības stūres ar skrūvi (2) un bloķēta ar uzgriezni (3).

MOTORKULTIVATORA MONTĀŽA (8 att.) Noīriiet kultivatora rumbas un kultivatora vārpstas; iziediet ar kādu smērvielu, lai vieglāk nākotnē veiktu kultivatora montāžu un demontāžu. Dzinēja modelis B&S 950 (8-1. att.): ievietojiet rotācijas kultivatoru (1), pievēršot uzmanību nažiem, kuriem nažu asināšanas pusei jābūt vērstai uz mašīnas priekšpusi, un bloķējiet rotācijas kultivatoru ar divām tapām (2), pievienojot sevišķi platus zarus (3), un fiksējiet tos ar tapu 1, kā arī ar (2). Pēc tam nofiksējiet aizsargdisku pret kokiem (4) ar vienu skrūvi (5) un vienu uzgriezni (6). Atkārtojiet, šo operāciju rotācijas kultivatoram otrā mašīnas pusē. Citi dzinēji (8-2. att.): rotācijas kultivators(1) ir jau samontētas ar nr. 2 skrūvēm un tikpat daudz uzgriežņiem, tāpēc jums nepieciešams, samontēt sevišķi platos zarus (3) nun bloķēt tos ar tapu (2), un fiksēt aizsargdisku pret kokiem (4) ar skrūvi (5) un uzgriezni (6). Atkārtojiet šo operāciju rotācijas kultivatoram otrā mašīnas pusē. **PAPILDUS** = lūdzu, ņemiet vērā, ka ir nepieciešams samontēt tapas, kā parādīts attēlā, kas novietots lapas centrā, t.i., ar drošības apturēšanas ierīci, kas griežas tajā pašā virzienā kā tiek griezts rotācijas kultivators, lai izvairītos no tapas atsegšanas darba operāciju laikā.

ZARU AIZSARGA MONTĀŽA (att. 8/A) Tikai kultivatoriem ar 75 cm rotācijas kultivatoru. Noņemiet blīvējošās kastes pagarinājumu, paplašinot zaru aizsargu (1) ar iepriekš samontētām skrūvēm (2). Montējiet, to, saskaņojot skrūves (2), ar uzmauvuzgriežņiem (3). Atkārtot, šo operāciju ar paplašināšanas zariem rotācijas kultivatora otrā pusē.

Kā uzmontēt šķērsstieni uz vadības stūres (att. 8/B) Izņemiet divus šķērsstienus no rezerves daļu maisiņa (1), un ievietojiet tos vietā, piestiprinot vienu virs vadības stūres un vienu zem vadības stūres (2). Pēc tam nostipriniet tos, ievietojot skrūves (3) divos augšējā šķērsstieņa caurumos (A) un apakšējā šķērsstieņa caurumos (B). Visbeidzot, pievelciet tos ar uzgriežņiem (4).

KĀ MONTĒT VADĪBAS STŪRES PĀRSEGU (att. 8/C) Izņemiet pārsegu no iepakojuma (1). Ievietojiet to stiprinājuma sēžās (A) vadības stūres apakšējā daļā (2). Pagrieziet pārsegu, kā parādīts attēlā, uzmanīgi salāgojot sēžu (B) ar sviru (3). Pārsegs ir pareizi uzstādīts, kad pārsega (1) āķis (C) no ir savienots ar vadības stūres (2).tapu (D).

VADĪBAS IERĪČU REGULĒŠANA: (9. att.) Uzmanību! Rotācijas kultivatoram jāsāk strādāt tikai pēc tam, kad tiek veikta vadība ar vadības svirām. Šāda darbība var tikt veikta, iedarbojoties uz vadības stūres trošu (1) priekšgaitas ātrums) 2 (atpakaļgaitas ātrums) sviru. Pie tam svirai, kas vada rakšanas ātrumu (3), būtu jāsāk iedarboties uz rotācijas kultivatoru tikai pēc tam, kad veikta puse no tās gājiņa. Kad svira (3) un svira (4) tiek turētas kopā, t.i. darba režīmā, siksnu spriegojošo slogoto atsperi priekšgaitas ātrumam (5 un 6), būtu jāpagarina apmēram par 8-10 mm. Ja vadības stūres uzstādījumi nav pietiekami, lai iegūtu jebkādas stāvokļus, lūdzu, pārejiet uz cita veida regulēšanu.

PRIEKŠGAITA: ieskrūvējiet vai izskrūvējiet regulētāju (7) vai (8) uz troses (1).

ATPAKAĻGAITA: ieskrūvējiet vai izskrūvējiet regulētāju (9) vai (10) uz troses (2).

VADĪBAS STŪRES REGULĒŠANA (10A - 10B att.) Motorkultivatora vadības stūrei var regulēt gan novirzi uz sāniem, gan arī augstumu. Laba standarta darba procedūra, uzsākot jebkuru darbu, ir vadības stūres pielāgošana operatora prasībām, lai mašīnu varētu viegli vadīt.

SĀNISKĀS NOVIRZES REGULĒŠANA (10A att.): Vadības stūres slīpums uz sāniem ļauj operatoram saglabāt neskartu jau apstrādāto zemi, un nesabojāt apkārtējos augus. Paaugstinot sviru (3), var atbloķēt vadības stūri (2) no balsta (1). Pagriez vadības stūri līdz vajadzīgajai vietai un nolaidiet sviru (3), lai nobloķētu.

AUGSTUMA REGULĒŠANA (10B att.): lai atbloķētu vadības stūri (2), jums ir nepieciešams pagriezt rokturus (4), lai atbrīvotu tos.

Paaugstināt vai pazemināt vadības stūri vajadzīgajā pozīcijā (standarta regulēšana ir augstums/līmenis sānos). Lai ieregulētu pareizo pozīciju, pievelciet divus rokturus.

NORĀDĪJUMI Pēc montāžas un noregulēšanas operācijām motorkultivators ir gatavs darbam.

- Noregulējiet vadības stūri uz vajadzīgo pozīciju/ augstumu (skatiet 10. att.).

- Pirms motora ieslēgšanas, rūpīgi pārbaudiet, vai motorkultivators ir ideālā kārtībā.

-Uzmanību! Motorkultivators tiek piegādāts bez eļļas motora karteri. Tvertnes ietilpība ir aptuveni 0,5 kg un tai jābūt piepildītai līdz norādītajam līmenim. Jebkurā gadījumā operatoram vienmēr uzmanīgi jāizlasa dzinēja instrukcijas rokasgrāmata.

- Nomainiet motora rotācijas ātruma vadības ierīces kalibrāciju, lai nepārsniegtu ātrumu.

SVARĪGI : pēc mašīnas pirmās lietošanas ir absolūti nepieciešams pārliicināties, ka šasijas iekšpusē ir eļļošanas eļļa. Nesāciet lietot iekārtu/ mašīnu, pirms tai neveicots šādu kontroli.

- Kad esat pabeidzis montāžu, ieslēdziet motorkultivatoru un pārbaudiet - pārvietojot akseleratoru pozīcijā "stop", dzinējam ir pilnībā jāizslēdzas.

- Kā ieslēgt dzinēju (14. att.): atveriet degvielas tvertnes vāciņu (dzinējam, kas aprīkots kā šis), akseleratora sviru uz vadības stūres (1) pārbīdīet pozīcijā START(1). Ja motors ir auksts, darbiniet startēšanas ierīci karburatorā, satverot startēšanas rokturi (10) un ātri to pavelkot.

Kad motors ir iedarbināts, pēc dažiem uzrāvieniem/gāzēšanām, startēšanas ierīci atkal novietojiet sākotnējā stāvoklī.

-Priekšgaitas ātrums (11. att.): satveriet rokas sviras (1) un nospiediet drošības ierīci (2), kas novērš nejaušu zaru savienojumu ar piedziņu. Nolaidiet priekšgaitas sviru (3) līdz galam.

-Atpakaļgaitas ātrums (12. att.): satveriet rokas sviras (1) un nospiediet drošības ierīci (2), kas novērš nejaušu zaru savienojumu ar piedziņu. Pavelciet priekšgaitas/atpakaļgaitas sviru (3) līdz galam.

Šī mašīna ir projektēta, lai līdz minimumam, samazinātu vibrācijas un trokšņu līmeni. Jebkurā gadījumā mēs jums varam ieteikt paņemt pārtraukumus jebkurai darbībai gadījumā, ja jums būtu nepieciešams veikt darbu ilgākā laika posmā.

- Darba operācijas pārtraukšana: lai pārtrauktu darbu, izslēdziet motoru, pārvietojiet akseleratora sviru (14. att., 1. daļa) pozīcijā "stop".

ĀTRUMKĀRBAS EĻĻAS NOMAIŅA (tikai tad, kad dzinējs/ātrumkārbā ir darbojušies, karstas ierīces izmantošana)

(13. att.) Parasti eļļa jāmaina ik pēc 100 darba stundām (eļļas viskozitāte SAE 80). Lai nomainītu eļļu: a) Noņemiet drošības uzliku. b) Atskrūvējiet vāciņu. - C) Sagāziet mašīnu un iepildiet eļļu, izmantojot šļirci. - D) Ielejiet apmēram 0,5 l jauno eļļu. Sagāziet mašīnu, lai pārbaudītu, vai līmenis ir pareizs. Eļļai jābūt plūst no urbuma mirkli pirms mašīna pieskaras zemei (punktā A) - e). Novietojiet atpakaļ skrūvējamo iepildes vāciņu (1), UZMANĪBU! Izmantotās eļļas nedrīkst novadīt kanalizācijas sistēmā vai ūdensvadā. Lai novērstu gruntsūdeņu piesārņojumu. Vairums garāžu izmanto eļļas uzkrāšanas tvertnes vai izmanto pilnvarotas uzkrāšanas tvertnes, saskaņā ar jūsu vietējo likumdošanu.

UZGLABĀŠANA GARĀŽĀ UN PERIODISKĀS APKOPES (15. att.) Lai garantētu labu mašīnas darbību, ievērojot drošības noteikumus, pievērsiet uzmanību, vai visi uzgriežņi, skrūves un bultskrūves ir pievilktas. Pirms novietot mašīnu garāžā, ļaujiet tai atdzist, ja tvertnē joprojām ir nedaudz degvielas, jo tās tvaiki var radīt kādas liesmas vai dzirksteles. Lai samazinātu ugunsgrēka bīstamību, novietojiet motoru, trokšņa slāpētāju un degvielas zonu brīvu no lapām, zāles vai eļļainām vielām. Periodiski pārbaudiet vadības stūres (1) stiprinājumu (1) pie balsta (2). Ja par stiprinājuma ciešumu nav pārliecības, lūdzu, nolieciet uz leju sviru (3) un pievelciet uzgriezni (4).

VADĪBAS IERĪČU APRAKSTS (14. att.) 1. Drošējvārsta svira; 2. Irdināšanas pārnesumu vadības svira (drošības funkcija); 3. Atpakaļgaitas svira; 4. Augsnes apstrādes dziļuma regulēšanas piesis (viena pozīcija); 5. Kultivēšanas lemesis (ar pagarinātāju)- 6. Vadības stūre/rāmis; 7. Vadības stūre- 8. Transporta ritenis; 9. Ecēšas aizsargs; 10. Izvelkams rokturis (automātiski pašatgriezoša ierīce); 11. Motors; 12. Bloķēšanas/atbloķēšanas svira vadības stūrei; 13. Stūres atbalsts



TEHNISKĀ SPECIFIKĀCIJA Dzinējs: informācijai iepazīstieties ar specifisku publikāciju. Transmisija: Primāri ar siksnu, sekundāri ar ķēdi. Maksimālais kultivatora rotācijas ātrums ir aptuveni 140 apgr./min. Transmisija : viens ātrums vai viens ātrums + atpakaļgaitas ātrums. Maks. garums: 1,35 m. Maks. platums: 0,50 m (SRC 750 G), 0,75 m (SRC 775 RG/RB), 0,95 m (SRC 795 RB). Augstums: 1,00 m. Iepakojuma izmēri: garums 80 cm; platums 53 cm; augstums 69 cm.

SKAŅAS UN VIBRĀCIJAS LĪMENIS Izmērītais skaņas spiediena līmenis ar En709, Leq = 88,5 dB (A), ar nenoteiktības vērtību K = ± 0,8 dB (A). Izmērītais skaņas un vibrācijas jaudas līmenis ar En709, Lwa = 96,1 dB (A), ar nenoteiktības vērtību K = ±0,9 dB (A). Vadības stūres vibrācija ar EN 709 un ISO 5349. Noteiktais maks. līmenis = 5,39 m/s², nenoteiktības vērtība K = ±0,36 m/s².

PIEDERUMI: dobru veidošanas arklis un augu atlieku iestrādātājs.

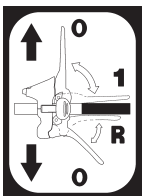
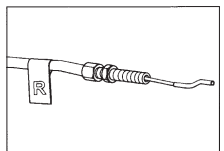

KĻŪME	KĻŪMJU NOVĒRŠANA
Motors neiedarbojas	Pārbaudiet degvielas līmeni, ja nepieciešams, uzpildiet degvielu.
	Pārbaudiet, vai droseļvārsts ir stāvoklī START.
	Pārbaudiet, vai aizdedzes sveces savienotājs ir pareizi pievienots.
	Pārbaudiet, vai aizdedzes sveces savienotājs ir pievienots pareizi.
	Pārbaudiet, vai degvielas padeves vārsts ir atvērtā stāvoklī (tikai modeļiem, kas aprīkoti ar šo funkciju).
Dzinēja jauda samazinās	Gaisa filtrs ir netīrs, lūdzu, iztīriet to.
	Pārbaudiet, vai kāds akmens vai augsne / augu atliekas neapstādina zaru rotāciju, ja tas atgadās, notīriet tos.
Zari nerotē	Noregulējiet transmisijas trošu spriegotājus
	Pārbaudiet, vai zari ir piestiprināti pie vārpstas.
Gadījumā, ja jūs nevarat novērst defektu/ bojājumu atbilstoši augstāk minētajai tabulai, lūdzu, sazinieties vienīgi ar pilnvarotu servisa centru.	

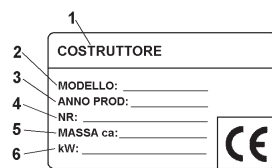
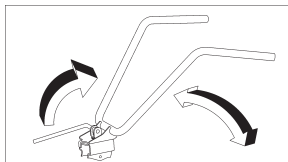
 <p>Pirms darboties ar mašīnu, izlasiet instrukciju rokasgrāmatu: Kultivatora rotācijas bīstamība</p>	 <p>Priekšgaitas un atpakaļgaitas piedziņas etiķete</p>	 <p>Etiķete reversējamaļ trosei</p> <p>START</p>  <p>STOP Akseleratora etiķete</p>	 <p>1 Izgatavotājs 2 Tips 3 Izgatavošanas gads 4 Sērijas numurs - pieaugošs 5 Masa 6 Jauda, kW</p>	 <p> Vadības stūres pagriezienu uzlīme</p>
--	--	--	--	--



Pericol de rănire gravă a operatorului și a persoanelor expuse

Stimate client,

Vă mulțumim pentru achiziționarea acestui nou echipament. Vă mulțumim pentru încrederea acordată produselor noastre și vă dorim să vă bucurați din plin de mașina achiziționată. Am pus la punct aceste instrucțiuni de utilizare cu scopul de a asigura, încă de la început, o utilizare fără inconveniente. Respectați cu strictețe recomandările noastre pentru a vă bucura timp îndelungat de o bună funcționare a mașinii. Mașinile noastre, înainte de a fi fabricate în serie, sunt testate foarte riguros în fabrică, iar în timpul procesului de fabricație sunt supuse unor controale severe. Acest lucru reprezintă, atât pentru noi, cât și pentru dumneavoastră, o garanție în plus cu privire la faptul că sunteți în posesia unui produs de înaltă calitate. Această mașină a fost supusă unor teste neutre severe în țara de origine și este conformă normelor de siguranță în vigoare. Pentru a asigura respectarea normelor utilizați exclusiv piese de schimb originale. Utilizatorul va pierde orice drept de garanție în cazul în care sunt utilizate piese de schimb neoriginale. Producătorul își rezervă dreptul de a aduce modificări tehnice și constructive. Pentru informații suplimentare și pentru comandarea pieselor de schimb, vă rugăm să precizați numărul articolului și numărul de producție.

Date de identificare (Fig.1) Eticheta cu date a mașinii și numărul de serie se află în partea din față a șasiului, în punctul indicat de săgeată. Notă - În caz de solicitare a Asistenței Tehnice sau în caz de comandare a Pieselor de schimb, precizați întotdeauna numărul de serie al sapei mecanice.

Condiții de utilizare - Limite de utilizare Sapa mecanică a fost proiectată și construită pentru săparea terenului. Mașina trebuie să funcționeze exclusiv cu unelte și piese de schimb originale. Orice utilizare diferită de cea descrisă mai sus este ilegală; acest lucru duce și la pierderea garanției și reprezintă un pericol pentru operator și persoanele expuse.

Norme de siguranță

Atenție: înainte de montarea și punerea în funcțiune citiți cu atenție manualul de instrucțiuni. Persoanele care nu cunosc modul de utilizare nu pot să utilizeze mașina.

- ▲ 1 - Utilizarea mașinii este interzisă minorilor sub 16 ani și persoanelor care au consumat alcool, medicamente sau droguri.
- ▲ 2 - Mașina a fost proiectată pentru a fi utilizată de un singur operator instruit în mod adecvat. Utilizatorul mașinii este responsabil de daunele aduse altor persoane și bunurilor proprietate a acestora; verificați ca alte persoane, mai ales copiii, să păstreze distanța față de zona de lucru (10 metri).
- ▲ 3 - Înlăturați corpurile străine de pe teren înainte de a începe operațiile de frezare. Lucrați numai la lumina soarelui sau în prezența unei bune surse de iluminare artificială.
- ▲ 4 - Nu puneți mașina în funcțiune dacă vă aflați în fața frezei și nu vă apropiați de aceasta când este în funcțiune. În momentul în care trageți sfoara de pornire a motorului, frezele și mașina trebuie să rămână pe loc (dacă frezele se rotesc, acționați asupra dispozitivului de reglare al dispozitivului de tensionare a curelei).
- ▲ 5 - În timpul lucrului, utilizați încălțăminte rezistentă și pantaloni lungi pentru mai multă protecție. Acordați atenție maximă deoarece riscul de tăiere a degetelor sau a picioarelor în timpul lucrului este foarte ridicat. Deplasați-vă lent, nu alergați în timpul lucrului.
- ▲ 6 - În timpul transportării mașinii și a tuturor operațiilor de întreținere, curățare, schimbare a uneltelor, motorul trebuie oprit.
- ▲ 7 - Nu vă îndepărtați de mașină înainte de a opri motorul.
- ▲ 8 - Nu porniți mașina în locuri închise unde se pot acumula vapori de carbon.

- ⚠ 9 - AVERTIZARE Benzina este deosebit de inflamabilă, păstrați carburantul în recipiente adecvate. Nu faceți plinul de carburant în locuri închise sau cu motorul pornit. Nu fumați și acordați atenție scurgerilor de combustibil din rezervor. În caz de scurgeri nu încercați să porniți motorul ci îndepărtați mașina de zona afectată și fiți atenți să nu creați surse de aprindere până când toți vaporii de benzină au fost disipați. Puneți la loc în mod corect capacele rezervorului și al recipientului de benzină. Nu deschideți capacul de benzină dacă motorul este pornit sau este cald.
- ⚠ 10 - Atenție la țeava de eşapament. Părțile din apropierea acesteia pot atinge 80°. Înlocuiți amortizoarele de zgomot uzate sau defecte.
- ⚠ 11 - Nu lucrați în pante abrupte și acordați maximă atenție la schimbarea sensului de mers sau în timp ce trageți mașina spre dumneavoastră.
- 12 - Înainte de a începe lucrul cu mașina, efectuați un control vizual și verificați ca toate sistemele de protecție cu care este dotată, să fie perfect funcționale. Este strict interzisă excluderea sau modificarea acestora. Înlocuiți lamele deteriorate sau uzate în funcție de loturi eşantion pentru a menține echilibrarea acestora.
- 13 - Orice utilizare improprie, reparațiile efectuate de personal nespecializat sau utilizarea pieselor de schimb neoriginale duc la pierderea garanției, iar societatea producătoare nu își sumă nicio responsabilitate în acest sens.

DISPOZITIV DE SIGURANȚĂ (Fig. 14) Toate sapele mecanice sunt dotate cu un dispozitiv de protecție împotriva accidentelor. Acest dispozitiv decuplează automat transmisia în momentul în care sunt eliberate manetele de comandă (2 viteze înainte și marșarierul).

NOTE PRIVIND LUCRUL CU SAPA MECANICĂ După pornirea motorului așezați cuțitele la sol. Țineți bine sapa mecanică și introduceți cârma în teren. Coborâți maneta de înaintare (Fig. 14 det. 2) aflată pe ghidon pentru a introduce freza în teren. Ridicați ușor freza cu ajutorul ghidonului pentru a deplasa sapa mecanică înainte. În timpul lucrului cârma trebuie să rămână întotdeauna introdusă în teren.

Aplicații: Lucrarea terenurilor ușoare și a celor medii. Lucrarea terenului (săpare/mărunțire). Afânarea terenului (eliminarea buruienilor), încorporarea compostului sau a fertilizantelor, etc. Atenție: sapa mecanică nu este potrivită pentru prelucrarea terenurilor acoperite cu strat de iarbă/peluză. Nu se recomandă utilizarea pe terenuri cu pietre.

TRANSPORT

Manipularea mașinii se face cu ajutorul motostivitorului. Furcile, lărgite până la distanța maximă admisă, trebuie introduse în spațiile corespunzătoare ale paletelor. Greutatea mașinii este indicată pe eticheta aplicată pe aceasta. Cu ajutorul roții de transfer (Fig. 14 det. 8) este posibil să puneți sapa mecanică în cea mai practică și comodă poziție de lucru. Înainte de a transporta mașina opriți motorul.

MONTAREA SAPEI MECANICE Sapa mecanică este livrată la destinație, cu excepția altor acorduri, demontată și așezată în ambalajul corespunzător. Pentru montarea sapei mecanice respectați procedura următoare:

Roata de transfer (Fig. 2, 2/A e 2/B) Luați din cutia ambalajului suportul cu roata de sprijin (1) și introduceți-l în partea din față a șasiului (A). Introduceți arcul (2), blocați-l cu șaiba (3) și șplintul (4) și apoi introduceți-l în suportul roții de sprijin.

În fig. 2/A suportul roții de sprijin este reprezentat în poziție de transport.

Pentru a trece în poziție de lucru trageți spre dumneavoastră suportul roții de sprijin (1) și rotiți-l spre dreapta până la blocare. Vezi figura 2/B.

Arcul, șaiba și șplintul se află în punga cu accesorii.

Pintenu (Fig. 3) Introduceți pintenu (1) în orificiul corespunzător aflat pe șasiu (A). Blocați cu ajutorul șaibe (2) și a șplintului (3) aflate în punga cu accesorii.

MONTAREA GHIDONULUI (Fig. 4) Pentru a monta ghidonul (1) pe șasiul sapei mecanice, procedați după cum urmează:

Introduceți șurubul (2) prin gaura superioară, apoi prin canalul pentru cabluri (3) în interiorul căruia au fost deja introduse cablurile și apoi blocați-l cu ajutorul piuliței (4). Introduceți șuruburile (5) prin fanta inferioară (6) și apoi prin butoanele rotative (6) și aplicați șaibele (7). Toate piesele necesare pentru montarea ghidonului, cu excepția canalului pentru cabluri (3), se află în punga cu accesorii, în cutia ambalajului. Pentru a fixa în mod definitiv ghidonul (1) pe suportul corespunzător (8) trebuie să coborâți maneta (9).

MONTAREA CABLURILOR DE COMANDĂ (Fig. 5 și Fig. 6) Cele două cabluri sunt deja montate pe mașină și trebuie conectate la manetele corespunzătoare.

DIRECȚIA ÎNAINTE (Fig. 5) Introduceți firul (1) cu terminalul sub formă de T, în fanta (2) manetei (3) montată în prealabil pe ghidon. Așezați terminalul sub formă de T (4) în locașul central al manetei (3) și trageți cu fermitate pentru a-l bloca. După aceea introduceți terminalul din plastic (5) în locașul corespunzător (A) al manetei apăsând în jos.

MARȘARIER (Fig. 6): Introduceți firul (1) care poartă eticheta R și terminalul cilindric în fanta (2) manetei (3) montată în prealabil pe ghidon. Așezați terminalul cilindric (4) în locașul central (A) al manetei (3) și trageți cu fermitate pentru a-l bloca. După aceea introduceți dispozitivul de reglare a firului (5) în locașul corespunzător (B) al manetei.

MONTAREA ACCELERATORULUI (Fig. 7) Firul acceleratorului este deja montat atât pe motor, cât și în dispozitivul acceleratorului (1). Acest dispozitiv trebuie fixat în gaura (A) ghidonului (2) și trebuie blocat cu ajutorul piuliței (3).

MONTAREA FREZELOR CU SAPE (Fig. 8) Curățați butucii frezelor și arborele port-freze; aplicați o mică cantitatea de vaselină pentru a facilita montarea și înlăturarea ulterioară a frezelor. Versiunea cu motor B&S 950 (fig. 8-1): introduceți freza (1) având grijă ca cuțitele să fie așezate cu tăișul spre partea anterioară a mașinii și blocați cu ajutorul a două știfturi (2). Adăugați dispozitivul de lărgire a frezei (3) și fixați-l și pe acesta cu ajutorul unui știft (2). În sfârșit, introduceți discul de protecție a plantelor (4) și fixați-l cu ajutorul șurubului (5) și al piuliței (6). Repetați aceleași operații și cu privire la freza aflată în partea opusă.

Versiunea cu alte motoare (fig. 8-2): freza (1) este deja montată cu 2 șuruburi și două piulițe, așadar trebuie să adăugați numai dispozitivul de lărgire a frezei (3) și să îl blocați cu un știft (2). Fixați discul de protecție a plantelor (4) și fixați-l cu ajutorul șurubului (5) și al piuliței (6). Repetați aceleași operații și cu privire la freza aflată în partea opusă.

N.B. Știftul trebuie montat conform indicației din figura centrală, mai exact cu opritorul de protecție rotit în sensul de rotație al frezelor pentru a nu fi posibilă deschiderea acestuia în timpul lucrului.

MONTAREA PROTECȚIEI DISPOZITIVULUI DE LĂRGIRE A FREZEI (Fig. 8/A) Numai pentru sape mecanice cu freze de 75 cm. 75. Scoateți din cutie protecția dispozitivului de lărgire a frezei (1) cu șuruburile deja montate (2). În timpul montării faceți astfel încât șuruburile (2) să coincidă cu piulițele (3). Repetați aceleași operațiuni și pentru montarea celeilalte protecții.

MONTAREA TRAVERSELOR GHIDONULUI (Fig. 8/B) (1) Luați traversele din punga cu accesorii și poziționați-le astfel încât una să se afle deasupra și una sub ghidon (2). Fixați-le de ghidon cu ajutorul șuruburilor (3) care trebuie introduse în cele două găuri (A) ale traversei superioare

și în găurile (B) ale traversei inferioare. Fixați cu ajutorul piulițelor (4).

MONTAREA CAPACULUI GHIDONULUI (Fig. 8/C) Luați capacul (1) din cutie. Așezați-l astfel încât să se potrivească locașurile (A) din partea inferioară a ghidonului (2). Rotiți capacul conform indicațiilor din figură, astfel încât locașul (B) să se potrivească cu maneta (3). Capacul este montat corect când cârligul (C) capacului (1) este prins de pivotul (D) ghidonului (2).

REGLAREA COMENZILOR (Fig. 9) Atenție! Freza trebuie să se rotească numai în urma activării comenzilor.

Acest lucru se obține acționând asupra dispozitivelor de reglare a cablurilor (1 MA) și (2 RM). În plus, maneta (3) care comandă direcția de săpare, trebuie să pornească freza numai după ce a efectuat jumătate din propria cursă. Când maneta (3) direcției înainte (4) și maneta (4) de marșarier sunt la capăt de cursă, adică în poziție de lucru, arcurile de tensionare (5 și 6) trebuie să se alungească cu aproximativ 8-10 mm. Dacă acest lucru nu are loc, poate fi efectuată reglarea ulterioară.

DIRECȚIA ÎNAINTE: înșurubați sau deșurubați dispozitivul de reglare (7) sau (8) aflat pe cablu (1).

MARȘARIER: înșurubați sau deșurubați dispozitivul de reglare (9) sau (10) aflat pe cablu (2).

REGLAREA GHIDONULUI (Fig.10A - 10B) Ghidonul sapei mecanice poate fi reglat atât în lateral, cât și în înălțime. Se recomandă ca înainte de a începe orice fel de lucrare, să reglați ghidonul în funcție de propriile exigențe.

REGLAREA ÎN LATERAL (Fig.10A): orientarea în lateral a ghidonului permite operatorului să nu calce pe terenul deja lucrat și să nu deterioreze vegetația. Ridicați maneta (3) pentru a debloca ghidonul (2) de pe suport (1). Rotiți ghidonul (2) din partea dorită și coborâți maneta (3) pentru a-l bloca.

REGLAREA ÎN ÎNĂLȚIME (Fig. 10B): pentru a debloca ghidonul (2) trebuie să rotiți butoanele rotative (4) pentru a le slăbi. Ridicați sau coborâți ghidonul până în poziția dorită (reglarea standard este la înălțimea șoldurilor), iar pentru a-l fixa în poziția dorită blocați cele două butoane rotative.

INSTRUCȚIUNI DE UTILIZARE După efectuarea operațiunilor de montare și reglare, sapa mecanică este pregătită pentru funcționare.

- Reglați ghidonul în poziția cea mai potrivită, în funcție de lucrarea efectuată. (Vezi fig.10)

- Înainte de a porni motorul controlați întotdeauna ca mașina să fie în condiții perfecte de funcționare.

- Atenție: mașina este livrată fără ulei în motor. Rezervorul are o capacitate de aproximativ 0,5 kg și trebuie umplut până la nivelul indicat.

În orice caz, citiți întotdeauna cu atenție manualul de instrucțiuni al motorului.

- Nu modificați calibrarea regulatorului vitezei de rotație a motorului și nu suprasolicitați motorul.

- **IMPORTANT:** la prima utilizare a mașinii este obligatoriu să verificați ca în interiorul șasiului să fie prezent uleiul pentru lubrifiere.

Nu porniți mașina fără a fi efectuat acest control.

- După încheierea operațiilor de montare, porniți sapa mecanică și controlați ca, atunci când acceleratorul se află în poziția stop, motorul să se oprească corect.

- Pornirea motorului (Fig.14) Deschideți robinetul pentru carburant (în cazul în care este prevăzut), puneți maneta acceleratorului aflată pe ghidon (det. 1) în poziția START. Dacă motorul este rece, acționați dispozitivul de pornire al carburatorului, prindeți mânerul de pornire (10) și trageți cu fermitate.

După câteva momente de la pornirea motorului, duceți dispozitivul de pornire în poziție de repaus.

- Direcția înainte (Fig. 11) Pentru a acționa direcția înainte prindeți ghidonul (1) și apăsați butonul de siguranță (2) care împiedică activarea accidentală a frezelor. Coborâți maneta (3) până la capăt de cursă.

- Marșarier (Fig. 12) Pentru a acționa maneta de marșarier sau direcția înapoi, prindeți ghidonul (1) apăsați butonul de siguranță (2) care împiedică

activarea accidentală a frezelor. Trageți maneta (3) până la capăt de cursă.

Această sapă mecanică a fost proiectată pentru a reduce la minim vibrațiile și emisiile de zgomot, dar totuși se recomandă ca în cazul lucrărilor de lungă durată să faceți mici pauze de lucru. În caz de utilizare timp îndelungat, se recomandă utilizarea dispozitivelor de protecție a auzului.

- Încheierea lucrului: după încheierea lucrului, pentru a opri motorul duceți maneta acceleratorului (Fig.14 det. 1) în poziția stop.

ÎNLOCUIREA ULEIULUI SCHIMBĂTORULUI DE VITEZE (numai pentru motoare/schimbătoare la cald) (Fig. 13) În general, uleiul trebuie înlocuit la fiecare 100 de ore de lucru. (Vâscozitatea uleiului SAE 80). Schimbarea uleiului: a) Demontați pîntenul b) Desfaceți bușonul. - c) Așezați mașina pe un plan înclinat și aspirați uleiul cu ajutorul unei seringi. - d) Introduceți o cantitate de ulei de aproximativ 0,5 l. Pentru a controla nivelul uleiului trebuie să înclinați mașina; uleiul trebuie să iasă prin orificiu cu puțin înainte ca mașina (cu punctul A) să atingă solul. - e) Închideți gura de umplere cu bușonul (1).

IMPORTANT! Pentru a preveni poluarea pânzei freactice, uleiul uzat nu trebuie aruncat în canalizări sau în canale hidrice. Uleiul uzat poate fi predat stațiilor de benzină care au locuri special amenajate în acest scop sau unor centre de colectare autorizate, conform normelor locale în vigoare.

DEPOZITARE ȘI ÎNTREȚINERE PERIODICĂ (Fig.15) Asigurați-vă ca toate piulițele, buloanele și șuruburile să fie bine strânse, pentru a asigura buna funcționare a mașinii în condiții de siguranță. Controlați periodic nivelul de strângere al ghidonului (1) pe suport (2). În cazul în care nivelul de strângere nu este suficient, coborâți maneta (3) și strângeți piulița (4). Gradul corect de strângere al componentelor contribuie la reducerea vibrațiilor mașinii.

Goliți întotdeauna rezervorul de benzină numai în spații deschise. Lăsați mașina să se răcească înainte de a o depozita și nu o păstrați în interiorul clădirilor în care vaporii pot intra în contact cu flăcări sau scânteii dacă rezervorul este plin cu benzină. Pentru a reduce pericolul de incendii curățați motorul, amortizorul de zgomot și zona de depozitare a benzinei, de frunze, iarbă și grăsime în exces.

DESCRIEREA COMENZILOR (Fig. 14) 1. Manetă de comandă a acceleratorului manual - 2. Manetă de comandă de înaintare și comandă de săpare (dispozitiv de protecție) - 3. Manetă de comandă marșarier - 4. Pînten de reglare a procesului de frezare (o singură poziție) - 5. Freze (cu dispozitiv de lărgire) - 6. Buton rotativ de strângere a ghidonului/șasiului - 7. Ghidon - 8. Roată de transfer - 9. Protecție freză - 10. Mâner pentru pornire (dispozitiv cu auto-înfășurare) - 11. Motor – 12. Manetă blocare/deblocare ghidon - 13. Suport ghidon. - 14. Traversă

CARACTERISTICI TEHNICE Motor: pentru informații vezi manualul corespunzător. Transmisie Primară cu cureauă – Secundară cu lanț. Viteza maximă de rotație a frezei este de aproximativ 140 de rotații/min. Schimbător: direcție înainte sau direcție înainte + marșarier. Dimensiuni: Lungimea maximă 1,35 m. Lățimea maximă 0,50 m (SRC 750 G), 0,75 m (SRC 775 RG/RB), 0,95 m (SRC 795 RB). Înălțime 1,00 m. Dimensiuni ambalaj: lungime 80 cm - lățime 53 cm - înălțime 69 cm.



ZGOMOT AERIAN ȘI VIBRAȚII Valoarea presiunii acustice la locul de muncă conform EN 709 $L_{eq} = 88,5$ dB(A), valoarea incertitudinii de măsurare $K = \pm 0,8$ dB(A). Valoarea puterii sonore conform EN 709 $L_{wa} = 96,1$ dB(A), valoarea incertitudinii de măsurare $K = \pm 0,9$ dB(A). Vibrațiile la pînteni EN 709 e ISO 5349 = $5,39$ m/s², valoarea incertitudinii de măsurare $K = \pm 0,36$ m/s².

ACCESORII Dispozitiv de lărgire a frezei la 75 cm (numai pentru SRC 750 G), roți de transfer, plug cu aripi fixe, pînten reglabil.

DEFECTE  Înainte de efectuarea oricărei operații, luați capacul bujiei!

RO

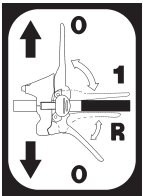
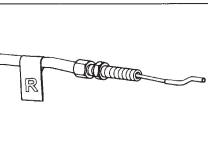
Defect	Soluție
Motorul nu pornește	Carburantul s-a terminat, alimentați.
	Controlați ca acceleratorul să fie poziționat pe START.
	Controlați capacul bujiei care trebuie să fie introdus corect.
	Controlați starea bujiei și înlocuiți-o dacă este nevoie.
	Controlați ca robinetul de carburant să fie deschis (numai pentru modelele de motoare care sunt prevăzute cu robinet).
Puterea motorului este redusă	Filtrul de aer este murdar, înlocuiți-l
	Verificați ca pietrele sau alte reziduuri de pământ și vegetație să nu frâneze rotația frezelor, iar dacă sunt prezente înlăturați-le.
Frezele nu se rotesc	Acționați asupra dispozitivelor de reglare a cablului de transmisie.
	Controlați ca frezele să fie fixate adecvat pe arbore.
În cazul în care defectul nu poate fi soluționat conform indicațiilor de mai sus, adresați-vă unui centru de asistență autorizat.	

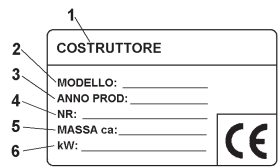
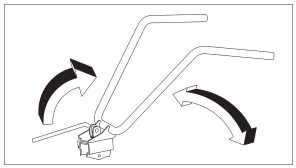
 <p>Citiți manualul de utilizare înainte de a folosi mașina - Atenție: freză în rotație</p>	 <p>Etichetă cuplare Direcție înainte și Marșarier.</p>	 <p>Etichetă cu indicarea cablului de marșarier</p> <p>START</p>  <p>STOP Etichetă accelerator</p>	 <ol style="list-style-type: none"> 1 Producător 2 Model 3 Anul fabricației 4 Număr de serie articol - Progresiv 5 Greutate 6 Putere în kW  <p>Etichetă rotație ghidon</p>
--	--	--	---



Сериозна опасност за невредимостта на оператора и на изложените на риск хора.

Уважаеми клиенти,





закупили сте си нов уред. Благодарим Ви за доверието, което сте гласували на наши продукти и Ви желаем приятно използване на машината. Създадохме тези инструкции за употреба с цел да осигурим безпроблемна работа от самото начало на използване на уреда. Спазвайте внимателно тези съвети и ще бъдете удовлетворени, че дълго време притежавате машина, която работи както е редно. Преди да бъде започнато серийно производство, нашите машини се изпитват много стриктно и по време на самото производство се подлагат на строги проверки. И за нас, и за Вас това представлява най-добрата гаранция, когато става дума за продукт с многократно доказано качество. Тази машина е била подложена на строги неутрални тестове в страната на произход и отговаря на действащите норми за безопасност. За да се гарантира това, е необходимо да използвате само оригинални резервни части. Ползвателят губи всички права на гаранция, ако използва неоригинални резервни части. Запазваме си правото да правим технически-конструктивни промени. За информация и поръчка на резервни части, Ви молим да посочвате номера на артикула и номер на производство.





Идентификационни данни (фиг.1) Етикетът с данните на машината и фабричният номер се намират от предната страна на рамката, отбелязан със стрелка. Забележка - При евентуалните заявки за сервизна дейност или при поръчките на резервни части винаги посочвайте фабричния номер на съответната моторна мотика.

Условия на използване - Граници на употреба Моторната мотика е проектирана и произведена за разкопаване на земята. Машината трябва да работи единствено с оригинални приставки и резервни части. Всяка употреба, различна от описаната по-горе, е нерегламентирана; тя поражда както отпадане на гаранцията, така и сериозна опасност за оператора и за изложените на риск лица.

Норми за безопасност

Внимание: преди монтаж и пускане в експлоатация, прочетете внимателно книжката с инструкции. Хората, които не са запознати с нормите за ползване, не може да използват машината.

-  1 - Забранено е машината да се използва от малолетни лица под 16-годишна възраст и от лица, които са консумирали алкохол, лекарства или наркотици.
- 2 - Машината е проектирана, за да се използва от един единствен обучен оператор. Ползвателят на уреда е отговорен за щети, нанесени на други хора или на тяхната собственост; проверете дали други хора, особено деца, се намират достатъчно далече от работната зона (10 метра).
- 3 - Преди да започнете операциите по фрезозване, отстранете чуждите тела от терена. Работете само на дневна светлина или при наличие на добро изкуствено осветление.
-  4 - Не задвижвайте машината, когато сте пред фрезата, и не се доближавайте до нея, когато е в движение. Чрез издърпване на въжето за стартиране на двигателя, фрезите и самата машина трябва да остават неподвижни (ако фрезите се въртят, се намесете за настройване чрез регулатора на опъвача на ремъка).
-  5 - За по-добра защита по време на работа трябва да носите твърди обувки и дълги панталони. Бъдете внимателни, защото опасността от нараняване на пръстите или краката с работещата машина е много голяма. По време на работа трябва да вървите, а не да тичате.
-  6 - Двигателят трябва да бъде изключен по време на транспортиране на машината и на всички операции по поддръжка, почистване, смяна на приставките.

-  7 - Не се отдалечавайте от машината, преди да сте изключили двигателя.
-  8 - Не пускайте машината в затворени помещения, където може да се натрупат въглеродни изпарения.
-  9 - **ПРЕДУПРЕЖДЕНИЕ** Бензинът е силно запалим, така че трябва да съхранявате горивото в специални съдове. Не зареждайте с бензин в затворени помещения, нито при двигател в движение. Не пушете и внимавайте да няма течове на гориво от резервоара. В случай на изтичане не се опитвайте да стартирате двигателя, а отдалечете машината от засегнатата зона, като се стараете да не създавате източници на запалване, докато бензиновите пари не са се разсеяли. Върнете на точното им място капачките на резервоара и на контейнера на бензина. Не отваряйте капачката за бензина при включен двигател или когато е топла.
-  10 - Внимавайте с отвещащата тръба. Близките части може да се нагреят до 80°. Подменяйте износените или дефектни шумозаглушители.
-  11 - Не работете по прекалено стръмни склонове и бъдете максимално предпазливи при обръщане на посоката на движение или при придърпването на машината към себе си.
- 12 - Преди да започнете работа с машината, пристъпете към визуална проверка и проконтролирайте дали всички системи за защита от трудови злополуки, с които същата разполага, работят безпроблемно. Строго е забранено изключването им или вмешателството по тях. Подменете повредените или износени ножове като цял комплект по партида, за да не нарушите балансирането.
- 13 - Всяка нетипична употреба, поправките, извършени от неспециализиран персонал или използването на неоригинални резервни части, пораждаат отпадане на гаранцията и непоемане на каквато и да е отговорност от страна на фирмата производител.

УСТРОЙСТВА ЗА БЕЗОПАСНОСТ (Сх. 14) Всички мотофрези разполагат с устройство за охрана на труда. Това устройство поражда автоматично изключване на трансмисията, когато съответните лостове за управление (2 предна скорост и 3 задна скорост) се освободят.

СВЕДЕНИЯ ЗА РАБОТА С МОТОРНАТА МОТИКА При стартиран двигател подпрете ножовете върху земята, и като придържате здраво мотофрезата, вкарайте тръбовидния водач в почвата. Спуснете лоста за движение напред (Сх. 14 детайл 2) върху кормилната ръкохватка, за да може фрезата да проникне в почвата. Като повдигнете леко фрезата чрез кормилната ръкохватка, мотофрезата се движи напред. По време на работа тръбовидният водач трябва да е винаги вътре в почвата.

Приложение: Обработка на леки терени или такива със средна тежест. Почвообработка (фрезоване/раздробяване). Разораване на почвата (премахане на плевели), полагане в дълбочина на компост или торове и др. Внимание: мотофрезата не е подходяща за обработка на почви, покрити със сбита тревна и коренова маса/ливада. Освен това не се препоръчва да се употребява по каменисти терени.

ТРАНСПОРТИРАНЕ Предвидено е преместването да се извършва с мотокар. Вилите, разширени до максималното позволено положение, трябва да се поставят в предназначенията за това места на палета.

Масата на машината е посочена върху етикета на маркировката. Посредством транспортното колело (Сх. 14 детайл 8) може да пренесете мотофрезата практично и удобно до мястото на използване. Преди да транспортирате машината, изгасете двигателя.

МОНТАЖ НА МОТОФРЕЗАТА Мотофрезата се доставя до местоназначението, освен ако няма други уговорки, демонтирана и поставена в подходяща опаковка. За да завършите монтажа на мотофрезата, изпълнете следната процедура:

Транспортно колело (Сх. 2, 2/A и 2/B) Извадете стойката на колелцето от транспортната опаковка заедно с колелото (1) и я поставете в предното легло на рамката (А). Поставете пружината (2), фиксирайте я с шайбата (3) и с шплинта (4) в отвора на стойката на колелцето.

На сх. 2/A стойката на колелцето е изобразена в положението, в което се транспортира.

За да преминете към работно положение, издърпайте към себе си стойката на колелцето (1) и я завъртете надясно, докато не се застопори. Виж изображението на сх. 2/В. Пружината, шайбата и шплинтът се намират в плика с принадлежности.

Пета (Сх. 3) Поставете петата (1) през отвора на рамката (А). Фиксирайте с шайбата (2) и осигурителния пружинен щифт (3), които са поставени в плика с принадлежности.

МОНТАЖ НА КОРМИЛНАТА РЪКОХВАТКА (Сх. 4) За да монтирате кормилната ръкохватка (1) към рамката на мотофрезата, изпълнете следната процедура: Прекарайте винта (2) през горния отвор на държача на жилата (3), в който вече са поставени кабелите, и след това о фиксирайте с гайка (4). В долния пръстеновиден отвор използвайте винтовете (5) във вътрешността на ръчните регулатори (6) и шайбите (7). Всички тези части за монтаж на кормилната ръкохватка, с изключение на държача на жила (3), се намират в плика с принадлежностите, поставен в транспортната опаковка. За да фиксирате окончателно кормилната ръкохватка (1) към съответната стойка (8), е необходимо да спуснете лоста (9).

МОНТАЖ НА КАБЕЛИ ЗА УПРАВЛЕНИЕ (Сх. 5 и Сх. 6) Двата кабела са вече монтирани върху машината и трябва да се свържат към съответните лостове.

ПРЕДНА СКОРОСТ (Сх. 5) Поставете жилото (1) с Т-накрайника в пръстеновидния отвор (2) на лоста (3), предварително монтиран върху кормилната ръкохватка. Поставете Т-накрайника (4) в централното легло на лоста (3) и го дръпнете силно, за да го фиксирате. Впоследствие закрепете пластмасовия накрайник (5) в специалното легло (А) на лоста, като натиснете надолу.

ЗАДНА СКОРОСТ (Сх. 6): Поставете жилото (1), отбелязано с етикет R и с цилиндричния накрайник, в пръстеновидния отвор (2) на лоста (3), предварително монтиран върху кормилната ръкохватка. Поставете цилиндричния накрайник (4) в централното легло (А) на лоста (3) и го дръпнете силно, за да го фиксирате. Впоследствие поставете регулатора на жилото (5) в специалното легло (В) на лоста.

МОНТАЖ НА СКОРОСТНИЯ ЛОСТ (Сх. 7) Жилото за ускорение е вече монтирано както върху двигателя, така и във вътрешността на скоростния лост (1). Това устройство трябва да се фиксира в отвора (А) на кормилото с винт (2) и да се фиксира с гайката (3).

МОНТАЖ НА ЛОПАТКИТЕ (Сх. 8) Почистете главините на фрезите и вала, върху който са поставени; нанесете малко количество грес, за да улесните монтажа и бъдещото отстраняване на фрезите. Модел с двигател V&S 950 (сх. 8-1): поставете фрезата (1), като внимавате дали заточването на ножовете е обърнато към предната страна на машината и фиксирайте с два щифта (2). Добавете разширителя на фрезата (3) и фиксирайте и последния с щифт (2) Накрая закрепете дисковия предпазител за растения (4) с винт (5) и гайка (6). Повторете същата операция за фрезата от другата страна.

Модел с други двигатели (сх. 8-2): фрезата (1) е вече монтирана с 2 бр. винтове и също толкова гайки, така че трябва само да добавите разширителя на фрезата (3) и да го фиксирате с един щифт (2) Фиксирайте дисковия предпазител за растения (4) с винт (5) и гайка (6). Повторете същата операция за фрезата от другата страна.

Внимание! Трябва да монтирате щифта, както е показано в централното квадратче, тоест със защитния стопер, обърнат по посока на въртене на фрезите, така че да предотвратите опасността от отваряне по време на работа.

МОНТАЖ НА ПРЕДПАЗЕН РАЗШИРИТЕЛ НА ФРЕЗАТА (Сх. 8/А) Само за мотофрези с фрези от 75 см. Извадете от транспортната опаковка предпазния разширител на фрезата (1) с предварително монтираните винтове (2). Монтирайте го, като се стараете винтовете (2) да съвпадат с кафеznите гайки (3). Повторете същата операция за разширителя от другата страна на фрезата.

МОНТАЖ НА НАПРЕЧНИК НА КОРМИЛОТО (Сх. 8/В) От плика с принадлежностите вземете двата напречника (1) и ги поставете, като внимавате да съвпадат един отгоре и един отдолу на кормилото (2). След това ги фиксирайте към същото, като прокарате винтовете (3) през двата отвора (А) на горния напречник и през отворите (В) на долния напречник. Накрая затегнете с гайките (4).

МОНТАЖ НА КАПАКА НА КОРМИЛОТО (Сх. 8/С) Вземете капака (1) от транспортната опаковка. Позиционирайте го, като поставите леглата (А) от долната страна на кормилната ръкохватка (2). Завъртете капака, както е показано на изображението, като внимавате леглото (В) да съвпада с лоста (3). Капакът е монтиран правилно, когато кука (С) на капака (1) е закачена към болта (D) на кормилната ръкохватка.

РЕГИСТРИРАНЕ НА КОМАНДИТЕ (Сх. 9) Внимание! Фрезата трябва да започне да се върти не преди да сте започнали да използвате съответните команди. Това се постига чрез регулаторите на жилата (1 MA) и (2 RM). Освен това лост (3), който управлява скоростта на прокопаване, трябва да задейства фрезата чак след изминаване на половината от хода си. Когато лостът (3) за предната скорост и лостът (4) за задната скорост са до крайните си положения, тоест в работно положение, съответните пружини за натоварване (5 и 6) трябва да се удължат с около 8-10 мм. Ако това не стане, може да се направи допълнително регулиране.

ПРЕДНА СКОРОСТ: завинтете или отвинтете регулатора (7) или (8) на жилото (1).

ЗАДНА СКОРОСТ: завинтете или отвинтете регулатора (9) или (10) на жилото (2).

РЕГУЛИРАНЕ НА КОРМИЛНАТА РЪКОХВАТКА (Сх.10А - 10В) Кормилото на мотофрезата може да се насочва както странично, така и във височина. Препоръчително е, преди да започнете какъвто и да е тип работа, да регулирате кормилото въз основа на собствените си нужди.

СТРАНИЧНО РЕГУЛИРАНЕ (Сх.10А): страничното насочване на кормилото позволява на оператора да не тъпче вече прекопаня терен и да не нанася вреди на растителността. Процедурирайте, като вдигнете лоста (3), за да разблокирате кормилната ръкохватка (2) от стойката (1). Завъртете кормилната ръкохватка (2) от желаната страна и спуснете лоста (3), за да го застопорите.

РЕГУЛИРАНЕ ВЪВ ВИСОЧИНА (Сх.10В): за да може да разблокирате кормилото (2), трябва да завъртите ръчните ръкохватки (4), за да ги разхлабите. Повдигнете или спуснете кормилото до желаното положение (стандартно регулиране височината на страниците) и за да потвърдите точното положение, застопорете двата ръчни регулатора.

ИНСТРУКЦИИ ЗА УПОТРЕБА След извършване на операциите по монтаж и регулиране, мотофрезата е готова за работа.

- Регулирайте кормилната ръкохватка на най-подходящата височина за работата, която следва да извършите. (Виж сх. 10)

- Преди да стартирате двигателя, винаги проверявайте дали машината е в перфектно работно състояние.

- Внимание: машината се доставя с двигател без масло. Резервоарът е с вместимост от около 0,5 кг и трябва да се пълни до посоченото ниво. Във всеки случай винаги прочитайте внимателно ръководството с инструкции на двигателя.

- Не променяйте настройките на регулатора на скоростта на въртене на двигателя и не му позволявайте да достига състояние на свръхскорост.

- **ВАЖНО:** при първото използване на машината е абсолютно необходимо да проверите дали във вътрешността на рамката има смазочно масло.

Не пускайте машината, без да сте направили тази проверка.

- След приключване на монтажа, запалете мотофрезата и проверете дали двигателят се изключва коректно, когато поставите скоростния лост на положение stop.

- Пускане в движение на двигателя (Сх. 14) Отворете кранчето на горивото (за двигателите, които са снабдени с такова), поставете на СТАРТ лостчето на скоростния лост, поставено върху кормилната ръкохватка (детайл 1). Ако двигателят е студен, задвижете стартерното устройство върху карбуратора, хванете ръчката за стартиране (10) и дръпнете енергично. След пускане на двигателя, след първите "изпуквания", върнете стартера в положение на покой.

- Предна скорост (Сх. 11) За да активирате предната скорост, хванете с ръце кормилната ръкохватка (1) и натиснете бутона за безопасност (2), който възпрепятства случайното включване на фрезите. Спуснете лоста (3) по целия му ход.

- Задна скорост (Сх. 12) За да активирате лоста за задна скорост, хванете с ръце кормилната ръкохватка (1) и натиснете бутона за безопасност (2), който възпрепятства случайното включване на фрезите. Дръпнете лоста (3) по целия му ход.

Тази мотофреза е проектирана за намаляване до минимум на емисиите на вибрации и шум, но все пак е добро правило да оставяте кратки паузи при работи с голяма продължителност във времето. В случай на продължително използване се препоръчва употребата на приспособления за защита на слуха.

- Приключване на работата : след приключване на работата поставете скоростния лост (Сх. 14, детайл 1) в положение stop, за да спрете двигателя.

СМЯНА НА МАСЛОТО НА ПРЕДАВАНЕТО (само за двигатели/смени в горещо положение) (Сх. 13) Принципно маслото трябва да се сменя на всеки 100 часа работа. (Вискозитет на маслото SAE 80). Смяна на масло: а) Демонтирайте петата б) Разхлабете винтовата капачка. - в) поставете машината в наклонено положение и аспирирайте маслото чрез спринцовка. - г) Налейте новото масло в количество от около 0,5 л. За да проверите дали нивото е правилното, е необходимо да наклоните машината; маслото трябва да започне да излиза от отвора малко преди машината (с точка А) да се допре до земята. - д) Затворете обратно отвора за пълнене с винтовата капачка (1). **ВАЖНО!** За да избегнете замърсяване на подпочвените води, не трябва да изхвърляте отработеното масло в канализацията или във водни канали. Складове за отработено масло има при всички бензиностанции или в оторизирани сметища според общинските нормативи на Общината по постоянно местожителство.

СКЛАДИРАНЕ В ПЕРИОДИ НА НЕИЗПОЛЗВАНЕ И ПЕРИОДИЧНА ПОДДРЪЖКА (Сх.15) Поддържайте затегнати всички гайки, болтове и винтове, за да гарантирате работата на машината в условия на безопасност. Периодично проверявайте затягането на кормилната ръкохватка (1) към стойката (2) В случай, че затягането не е гарантирано, спуснете лоста (3) и завийте гайката (4). Правилното затягане на компонентите помага за намаляване на вибрациите на машината.

Източвайте резервоара за бензин винаги навън. Оставете машината да се охлади, преди да я складирате и изобщо не я поставяйте с бензин в резервоара във вътрешността на сграда, където парите може да влязат в контакт със свободен пламък или искра. За да намалите опасността от пожар, поддържайте двигателя, шумозаглушителя и зоната на складиране на бензина свободни от листа, трева и прекомерно количество грес.

ОПИСАНИЕ НА КОМАНДИТЕ (Сх. 14) 1. Лостче за управление на скоростния лост - 2. Лост за управление на движението напред и команда за копане (устройство за предпазване от трудови злополуки) - 3. Лост за управление на задна скорост - 4. Пета за регулиране на фрезването (единствена позиция) - 5. Фрези (с разширител) - 6. Ръчка за затягане на кормилната ръкохватка/рамката - 7. Кормилна ръкохватка - 8. Транспортно колело - 9. Защита фреза - 10. Ръчка за откатно палене (самонависящо устройство) - 11. Двигател - 12. Лост блокиране/разблокиране кормилна ръкохватка - 13. Стойка за кормилна ръкохватка. - 14. Напречник

ТЕХНИЧЕСКИ ХАРАКТЕРИСТИКИ Двигател: за информация вижте конкретната публикация. Предавка: Първична ремъчна - Вторична верижна. Максималната скорост на въртене на фрезата е приблизително 140 оборота/мин. Скоростна кутия: предна скорост или предна скорост + задна скорост. Размери: Максимална дължина 1,35 м. Максимална ширина 0,50 м (SRC 750 G), 0,75 м (SRC 775 RG/RB), 0,95 м (SRC 795 RB). Височина 1,00 м. Размери на опаковката: дължина 80 см - ширина 53 см - височина 69 см.

ВЪЗДУШЕН ШУМ И ВИБРАЦИИ Стойност на звуково налягане на работното място според EN 709 Leq = 88,5 dB(A), толеранс на измерването K = ± 0,8 dB(A). Стойност на звукова мощност според EN 709 Lwa = 96,1 dB(A), толеранс на измерването K = ± 0,9 dB(A). Вибрации при кормилото съгласно EN 709 и ISO 5349 = 5,39 m/s², толеранс на измерването K = ± 0,36 m/s².

ПРИСТАВКИ Разширител на защитата на фрезата на 75 см (само за SRC 750 G), транспортни колела, оковач с фиксирани крила, регулируема пета.

ПОВРЕДИ



Преди да извършите каквато и да е операция, извадете капачето на свещта!

BG

Повреда	Решение
Двигателят не стартира	Горивото е свършило, заредете.
	Проверете дали скоростният лост е поставен на СТАРТ.
	Проверете дали капачето на свещта е добре поставено.
	Проверете състоянието на свещта и евентуално я сменете.
	Проверете дали кранчето за горивото е отворено (само за моделите на двигател, в който е предвидено кранче).
Мощността на двигателя спада	Замърсен въздушен филтър, почистете го.
	Проверете дали камъни или остатъци от пръст и растителност не спират въртенето на фрезите, и ако случаят е такъв, ги отстранете.
Фрезите не се въртят	Регулирайте регулаторите на трансмиссионния кабел.
	Проверете дали фрезите са фиксирани към вала.
Ако не успеете да намерите решение за повредата, се обърнете към оторизиран сервис.	

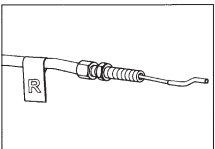
 <p>Преди да използвате машината, прочетете ръководството - Внимание: ротация на фрезата</p>	 <p>Етикет включване предна и задна скорост</p>	 <p>Етикет, посочващ жилото на задната скорост</p> <p>START</p>  <p>STOP Етикет скоростен лост</p>	 <p>Етикет въртене кормило</p>	<ol style="list-style-type: none"> 1 Производител 2 Модел 3 Година на производство 4 Серийен номер на артикула - Пореден 5 Маса 6 Мощност в kW
		 <p>Етикет, посочващ жилото на задната скорост</p>		

Sissejuhatus

Lugupeetud klient

Olete ostnud uue seadme. Täname teid usalduse eest, mida olete näidanud meie toote vastu, ning soovime teile meeldivat kasutamist. Juhend on koostatud tagamaks masina rikkevaba kasutamine selle kasutamise algusest peale. Järgides tähelepanelikult neid juhiseid saate rahulduse masina nõuetekohasest kasutamisest. Meie masinad on enne seeriatootmisse saatmist läbinud väga range testperioodi ja tootmise ajal läbinud rea ranged kontrollid. See annab nii meile kui teile parima garantii, et tegemist on tagatud kvaliteediga tootega. Masin on tootjariigis läbinud ranged testid ning vastab kõigile kehtivatele ohutusnõuetele. Selle tagamiseks on tarvilik, et kasutatakse ainult originaalvaruosi. Mitteoriginaalvaruosade kasutamise korral kaotab kasutaja igasugused õiguslikud nõuded garantiile. Tootja võib muuta tehnilisi omadusi. Lisateabe küsimisel ja varuosade tellimisel palume ära märkida tooteartikli numbrit ja tootmisnumbrit.



Ränk oht operaatori ja lähedalseisvate isikute tervisele.

Identifitseerimisandmed (Joon.1)

Masina andmetega ja matriklinumbriga silt asub Šassii tagumises osas (märgitud noolega). Märkus - Kui pöördute tehnilise abi poole või tellite varuosi, palume alati ära märkida mootorkobesti matriklinumbri.

Mootorkobesti on mõeldud ja toodetud maapinna kobestamiseks. Masinat tohib kasutada ainult koos originaalseadmete ja -varuosadega. Igasugune muu kasutamine ei ole lubatud; lisaks garantii kehtivuse kaotamisele seab see ohtu kasutaja ja lähedalseisvad isikud.

Ohutusnõuded

Tähelepanu: enne monteerimist ja töökorda seadmist lugege tähelepanelikult juhendit. Masinat ei tohi kasutada isikud, kes ei tunne kasutuseeskirju.

- ⚠ 1 - Masina kasutamine on keelatud alla 16-aastastele isikutele ja neile, kes on tarvitanud alkoholi, ravimeid või narkootikume.
- 2 - Masin on loodud ainult ühe kasutaja järelevalve all kasutamiseks. Masina kasutaja vastutab teistele isikutele ja nende varale põhjustatud kahjude eest; veenduge, et teised isikud, ennekõike lapsed, ei viibiks töötsoonis (vähemalt 10 meetri kaugusel).
- 3 - Enne kobestamisega alustamist eemaldage maapinnalt võõrkehad. Töötage alati päevavalguses või väga hea valgustusega.
- ⚠ 4 - Ärge käivitage masinat, kui olete ise lõikuri ees ega lähenege sellele, kui see töötab. Mootori käivitustraadist tõmbamise järel peavad masin ise ja lõikur jääma paigale (kui terad hakkavad pöörlema, siis reguleerige rihmapingutust).
- ⚠ 5 - Töö ajal tuleb suurema ohutuse tagamiseks kanda tugevaid jalanõusid ja pikki pükse. Olge eriti ettevaatlikud, sest töötava masinaga käte või jalgade vigastamise oht on väga suur. Töö ajal kõndige, ärge jookskke.
- ⚠ 6 - Masina transportimise, hooldamise, puhastamise ja tööriistade vahetamise ajal peab mootor seisma.
- ⚠ 7 - Ärge eemaldage töötava mootoriga masinast.
- ⚠ 8 - Ärge käivitage masinat suletud ruumides, kus võib koguneda ohtlik vingugaas.
- ⚠ 9 - HOIATUS Bensiin on kergestisüttiv aine, hoidke kütust sobilikes anumates. Ärge lisage bensiini suletud ruumides või töötava mootoriga. Ärge suitsetage ja olge tähelepanelikud kütuse paagist väljumise suhtes. Kui bensiin maha voolab, ärge püüdke mootorit käivitada, vaid lükake süttimise vältimiseks masin sellest kohast eemale kuni bensiinaurud on lahtunud. Sulgege korralikult paagi ja bensiinikanistri korgid. Ärge avage täitekorki, kui mootor käib või on veel soe.
- ⚠ 10 - Tähelepanu tühjendamistoru suhtes. Lenduvad osad võivad ulatuda 80°. Asendage kulunud või katkised summutid.
- ⚠ 11 - Vältige töötamist liiga järskudel nõlvakutel ning olge eriti ettevaatlikud, kui vahetate käigusuunda või tõmbate masinat enda poole.

12 - Enne töö algust vaadake üle, et masinale paigaldatud ohutusseadmed oleksid täielikult töokorras. Nende eemaldamine või muutmine on rangelt keelatud. Asendage kahjustatud või kulunud terad, et hoida masinat tasakaalus.

13 - Igasugune väärkasutus, väljaõppeta isikute poolt sooritatud parandused või mitte-originaalvaruosade kasutamine põhjustavad garantiid kehtivuse ning tootjafirma poolse vastutuse katkemise.

OHUTUSSEADE (Joon. 14)

Kõik mootorkobestid on varustatud turvaseadmega. See seade katkestab automaatselt ülekande kohe, kui juhtimiskangid on lahti lastud (2 Edasikäik ja 3 Tagasikäik).

MÄRKUSED MOOTORKOBESTIGA TÖÖTAMISEKS

Pärast mootori käivitamist toetage terad maapinnale ja hoidke kobestit paigal, lükake tüür maa sisse. Laske alla lenkstangil edasimineku kang (Joon. 14.2) alla, et frees tungiks maapinna sisse. Kui tõstate lenkstangi abil pisut freesi, siis mootorkobesti liigub edasi. Tüüri peab kogu töö aja olema alati maa sees.

Rakendused: Kergete ja keskmise raskusega maapinna kultiveerimine. Maapinna kultiveerimine (peenestamine/purustamine). Maapinna ülesharimine (umbrohu eemaldamine), komposti ja väetiste lisamine, jne. Tähelepanu: mootorkobesti ei ole mõeldud kompaktsel taimkattega/rohumaadel kultiveerimiseks. Masinat ei ole soovitatav kasutada kivistel pindadel.

TRANSPORT Masina transpordiks kasutage tõstukit. Tõstuki võimalikult laiali aetud kahvliharud pannakse aluse vastavatesse avadesse.

Masina mass on kirjas masina sildil. Ratta (Joon. 14. 8) abil on võimalik mootorkobesti mugavalt viia soovitud kasutusasendisse. Enne masina transportimist lülitage mootor välja.

MOOTORKOBESTI MONTEERIMINE

Kui ei ole teistmoodi kokkulepitud, siis tarnitakse mootorkobesti sihtkohta demonteeritud ja pakitud kujul. Mootorkobesti monteerimiseks käituge järgnevalt:

Ratas (Joon. 2, 2/A ja 2/B) Võtke pakendist ratas (1) välja ja asetage see šassiis (A) olevasse avasse. Lükake sisse vedru (2) ja lukustage ratta tugiavad seibi (3) ning splindiga (4). Joonisel 2/A on näidatud ratas transpordiasendis.

Selle tööasendisse viimiseks tõmmake rattatuge (1) enda poole ja keerake paremale poole, kuni see lukustub. Vaadake joonist 2/B.

Vedru, seib ja splint on lisatarvikute ümbrikus.

Kannus (Joon. 3) Asetage kannus (1) šassiis olevasse avasse (A). Lukustage seib R-kujulise splindiga, mis on leitavad lisatarvikute ümbrikus.

LENKSTANGIDE MONTEERIMINE (Joon. 4)

Lenkstangide (1) paigaldamiseks mootorkobestile käituge järgnevalt:

Ülemisest august lükake kruvi (2) läbi kaablihoidja (3), mille küljes on juba kaablid, seejärel sulgege mutriga (4). Alumises avas kasutage käepidemete (6) ja seibide (7) sees kruvisid (5). Kõik need lenkstangide kinnitamiseks mõeldud detailid, välja arvatud kaablihoidja (3), on lisatarvikute ümbrikus, mille leiate pakendist. Lenkstangide (1) lõplikuks toe (8) külge kinnitamiseks laske alla kang (9).

JUHTKAABLITE MONTEERIMINE (Joon. 5 ja 6) Kaks kaablit on juba masina külge paigaldatud ja need tuleb ühendada oma kangide külge.

EDASIKÄIK (Joon. 5) Sisestage T-otsaga traat (1) lenkstangi küljes oleva kangi (3) küljes olevasse avasse (2). Asetage T-kujuline ots (4) kangi (3) keskele ja tõmmake seda nii, et ta lukustuks sinna. Järgmiseks lükake plastikust ots (5) kangis olevasse kohta (A), tõugake seda allapoole.

TAGASIKÄIK (Joon. 6): Sisestage R-ga tähistatud ja silindrilise otsaga traat (1) lenkstangi küljes oleva kangi (3) küljes olevasse avasse (2). Asetage silindrikujuline ots (4) kangi (3) keskele ja tõmmake seda nii, et ta lukustuks sinna. Järgmiseks lükake traadi reguleerimise rõngas (5) kangis olevasse kohta (B).

GAASI MONTEERIMINE (Joon. 7) Gaasitraat on juba paigaldatud mootori ja gaasiandmise seadme külge (1).

See seade kinnitatakse kruvi (2) ja mutri (3) abil juhtraua avasse (A).

TERADEGA FREESI MONTEERIMINE (Joon. 8)

Puhastage freesi rumm ja lõikurite völli; määrige seda vähese määrerasvaga, et lihtsustada freeside paigaldamist ja tulevikus ka eemaldamist. Versioon mootoriga B&S 950 (joon. 8-1): paigaldage frees (1) nii, et terad jääksid sissepoole ja sulgege need kahe nõelaga (2). Lisage freesi laiendus (3) ja sulgege ka see nõelaga (2). Lõpuks lukustage taimekaitse ketas (4) kruvi (5) ja mutri (6) abil. Korrake sedasama freesiga teisel küljel.

Versioon muude mootoriga (joon. 8-2): frees (1) on juba kahe mutri ja kruviga kinnitatud, nii et tarvis on vaid paigaldada freesi laiendus (3) ja sulgeda see nõelaga (2). Lukustage taimekaitse ketas (4) kruvi (5) ja mutri (6) abil. Korrake sedasama freesiga teisel küljel.

NB Nõel tuleb paigaldada nagu näidatud keskmisel pildil — kaitsepiirikuga freeside pöörlemisruunas, et vältida selle avanemist töö ajal.

FREESIKATTE PIKENDUSE MONTEERIMINE (Joon. 8/A)

Ainult 75 cm freesidega mootorkobestid. Võtke pakendist freesikatte pikendus (1), millele on juba eelnevalt monteeritud kruvid (2). Monteerige see kinnitades kruvid (2) mutritega (3), Korrake sama operatsiooni pikendusega teisel pool freesi.

JUHTRAUA PÕIKPUUDE MONTEERIMINE (Joon. 8/B) Võtke tarvikute ümbrikust kaks põikpuud (1) ja seadke need vastamisi, üks juhtraua ülalt, teine alt. Siis kinnitage nad selle külge kruvide (3), mis käivad läbi ülemise põikpuu kahe ava (A) ja alumise põikpuu kahe ava (B). Sulgege mutritega (4).

JUHTRAUA KATTE MONTEERIMINE (Joon. 8/C) Võtke pakendist kate (1). Asetage see oma kohale lükake avad (A) juhtraua alumise osa külge (2). Keerake katet nagu joonisel näidatud, et ava (B) ühtiks kangiga (3). Kate on õigesti paigaldatud, kui katte (1) konks (C) on juhtraua (2) tihvti (D) taga.

JUHTIMISSEADMETE REGULEERIMINE (Joon.9) Tähelepanu! Frees ei tohi hakata pöörlema enne vastavate juhtimisseadmete kasutamist. Selle saavutamiseks tuleb reguleerida traadid (1 MA) ja (2 RM). Lisaks peab frees käivituma alles siis, kui kobestamiskang (3) on vajutatud poole peale. Kui edasikäigukang (3) ja tagasikäigukang (4) on lõppasendis, see tähendab tööasendis, siis laadimisvedrud (5 ja 6) peavad pikinema 8–10 mm. Kui see pole nii, siis tuleb seda veel reguleerida.

EDASIKÄIK: keerake registreerimisnupp (7) või (8) traadil (1) rohkem kinni või lahti.

TAGASIKÄIK: keerake registreerimisnuppu (9) või (10) traadil (2) rohkem kinni või lahti.

LENKSTANGIDE REGULEERIMINE (Joon. 10A - 10B) Mootorkobesti lenkstangid on reguleeritavad külgmises suunas ja kõrguses.

Enne tööga alustamist on soovitatav seadistada lenkstangid omale sobivale kohale.

KÜLGMINE REGULEERIMINE (Joon. 10A): lenkstangi suunamisega küljele saab operaator töötada ilma kobestatud pinnasel kõndimata ja taimestikku kahjustamata. Tõstke kang (3), et vabastada lenkstang (2) toelt (1). Pöörake lenkstangi (2) soovitud suunas ja langetage kang (3) selle lukustamiseks.

KÕRGUSE REGULEERIMINE (Joon. 10B): lenkstangide (2) vabastamiseks tuleb lödvendada hoobasid (4). Tõstke või langetage lenkstang soovitud asendisse (tavapäraselt puusade kõrgusele) ja lukustage asend kahest hoovast.

KASUTUSJUHEND Pärast monteerimist ja reguleerimist on mootorkobesti tööks valmis.

- Seadke lenkstang töö jaoks kõige sobivamale kõrgusele. (vt. joon. 10)

- Enne mootori käivitamist kontrollige alati, et masin oleks nõuetekohaselt töökorras.

- Tähelepanu: masin tarnimise hetkel ei ole mootoris õli. Õlipaaki mahub ligikaudu 0,5 liitrit õli ja see täidetakse alati näidatud tasemeni.

Alati tuleb hoolikalt lugeda mootori kasutusjuhendit.

- Ärge muutke mootori pöörlemiskiiruse reguleerijat ega sundige mootorit töötama ülekiiruses.

- OLULINE : masina esmakordsel kasutamisel peab kindlasti kontrollima, et šassii sisemuses oleks määrdõli.

Ilma selle kontrollita ei tohi masinat käivitada.

- Pärast monteerimist käivitage mootorkobesti ja kontrollige, et gaasi stop-asendisse viimisel mootor seiskuks.

- Mootori käivitamine (Joon. 14) Avage kütusekraan (kui see on mootoril), keerake lenkstangil gaas START asendisse (1). Kui mootor on külm, siis keerake karburaatoril starterit, võtke käivitushoovast (10) kinni ja tõmmake seda tugevalt. Kui mootor läks tööle, siis pärast paari käiku keerake starter puhkeasendisse.

- Edasikäik (Joon. 11) Edasikäigu kasutamiseks haarake lenkstangist (1) kinni ja vajutage alla ohutusnupp (2), mis takistab freeside iseeneslikku sisselülitamist. Vajutage kang (3) täielikult alla.

- Tagasikäik (Joon. 12) Tagasikäigu kasutamiseks haarake lenkstangist (1) kinni ja vajutage alla ohutusnupp (2), mis takistab freeside iseeneslikku sisselülitamist. Tõmmake kang (3) täielikult üles.

Mootorkobesti on kavandatud töötama võimalikult väikese vibratsiooni ja müraga, sellegi poolest on sobilik teha pikaajalise töö sekka lühikesi pause.

Pikemaajalise kasutamise tarvis on soovitatav kasutada kuulmiskaitsevahendeid.

- Töö lõpp : töö lõpus mootori peatamiseks viige gaas (joon 14. 1) stop-asendisse.

KÄIGUKASTI ÕLIVAHETUS (ainult sooja mootori/käigukastiga) (Joon. 13) Üldiselt peaks õli vahetama iga 100 töötunni järel.

(Õli viskoossus SAE 80). Õlivahetus: a) Eemaldage kannus b) Lõdvendage kruvidega kork. - c) Asetage masin kalde alla ja tõmmake õli süstlaga välja.

- d) Lisage ligikaudu 0,5 liitrit uut õli. Nõuetekohase õlitaseme kontrollimiseks tuleb masinat kallutada; enne kui masin (punktist A) puutub vastu maad peab õli hakkama avast välja voolama. - e) Sulgege täiteava uuest kruvidega korgiga (1).

OLULINE! Põhjaveereostuse vältimiseks ei tohi kasutatud õli kunagi visata reoveeheitlasse või veekanalisse. Kasutatud õli kogumispunktid asuvad kõigi tanklate juures või asukohajärgse omavalitsuse autoriseeritud jäätmejaamades.

LADUSTAMINE JA PERIOODILINE HOOLDUS (Joon. 15) Kõik mutrid, poldid ja kruvid peavad olema alati suletud, et tagada

ohutusnõuetele vastav masina töökindlus. Kontrollige perioodiliselt lenkstangide (1) ja toe (2) kinnitust. Kui kinnitus ei ole piisav, siis laske alla kang (3) ja keerake kinni mutter (4). Masinaosade nõuetekohane kinnitus aitab vähendada vibratsioone.

Bensiinipaak tühjendage alati õues. Enne ladustamist laske masinal jahtuda, täis bensiinipaagiga masinat ei tohi ladustada siseruumidesse, kus bensiiniaurud võiksid kokku puutuda sädemete või lahtise tulega. Tuleohu vähendamiseks hoidke mootor, summuti ja bensiinihoidmise ala puhtana lehtedest, rohust ja liigest määrderasvast

JUHTIMISSEADMETE KIRJELDUS (Joon. 14)

1. Gaasikang - 2. Edasilikumise ja kobestamise kang (ohutusseade) - 3. Tagasikäigu kang -4. Kannus freesimise reguleerimiseks (ainsas positsioonis) - 5. Freesid (laiendusega) - 6. Lenkstangide/šassii pingutushoob - 7. Lenkstangid - 8. Ratas - 9. Freesikate - 10. Nööriist käivitamise käepide (isemähkuv) - 11. Mootor - 12. Lenkstangide lukustamis/vabastamishoob - 13. Lenkstangide tugi. - 14. Põikpuu

TEHNILISED ANDMED Mootor: vaadake eraldi teavikut. Ülekanne: Primaarne rihmaga — sekundaarne ketiga. Lõiketerade maksimaalne pöörlemiskiirus on ligikaudu 140 pöört minutis. Käigukang: käik edasi või käik edasi + tagasikäik Mõõtmed: Suurim pikkus 1,35 m. Suurim laius 0,50 m (SRC 750 G), 0,75 m (SRC 775 RG/RB), 0,95 m (SRC 795 RB). Kõrgus 1,00 m. Mõõtmed pakendis: pikkus 80 cm - laius 53 cm - kõrgus 69 cm.



MÜRA JA VIBRATSIOONID

Õhusurve väärtus tööpostil vastavalt EN 709 $Leq = 88,5$ dB(A), määramatuse väärtus $K = \pm 0,8$ dB(A). Helivõimsus vastavalt En709 $Lwa = 96,1$ dB(A), määramatuse väärtus $K = \pm 0,9$ dB(A). Lenkstangide vibreerimine vastavalt EN 709 ja ISO 5349= $5,39$ m/s², määramatuse väärtus $K = \pm 0,36$ m/s².

TARVIKUD Freesikatte 75 cm laiendus, (ainult SRC 750 G), rattad, fikseeritud tiibadega tüür, seadistatav kannus.

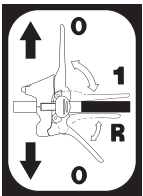
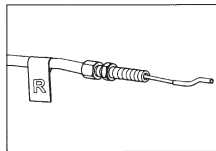

Rikked	Remedies
Mootor ei käivitu	Kütus on otsas, lisage kütust.
	Kontrollige, et gaas oleks START asendis.
	Kontrollige, et süüteküünla kork oleks hästi paigal.
	Kontrollige küünalt ja vajadusel vahetage see välja.
Mootori võimsus väheneb	Kontrollige, et kütusekraan oleks lahti (ainult kütusekraaniga mudelitel).
	Õhufilter on must, puhastage see.
Lõiketerad ei pöörle	Kontrollige, et kivid või taimestiku ja maapinna jäägid ei pidurdaks lõiketerade pöörlemist, vajadusel eemaldage need.
	Reguleerige ülekandekaablit.
	Kontrollige, et lõiketerad oleksid kinnitatud võlli külge.
Kui te ei suuda riket eemaldada, siis pöörduge tehnilise abi poole.	

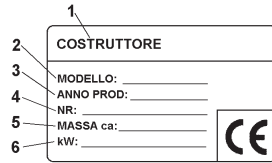
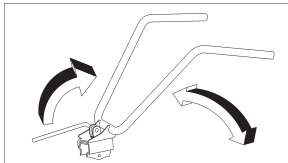
 <p>Enne masina kasutamist lugeda juhendit - Tähelepanu: Pöörlev frees</p>	 <p>Edasi- ja tagasikäigu silt.</p>	 <p>Tagasikäigu traadi silt</p> <p>START</p>  <p>STOP Gaasi silt</p>	 <p>1 Tootja 2 Mudel 3 Tootmisaasta 4 Artikli seerianumber - progressiivne 5 Mass 6 Võimsus kW</p>	 <p>Juhtraua keeramine silt</p>
---	--	--	--	---



Vážne nebezpečenstvo pre bezpečnosť obsluhy a exponované osoby.

Vážený zákazník, zakúpili ste si nový stroj.

Ďakujeme Vám za vašu dôveru v naše výrobky a prajeme Vám príjemné využitie vášho stroja. Vyhотовili sme tento návod na obsluhu s cieľom zaistiť už od začiatku bezproblémovú prevádzku. Starostlivo postupujte podľa nasledujúcich pokynov, budete mať uspokojenie z vlastného stroja fungujúceho správne po dlhú dobu.

Naše stroje sú pred uvedením do sériovej výroby testované najprísnejším spôsobom a počas samotného výrobného procesu podliehajú prísny kontrolám. To je pre nás i pre vás najlepšou zárukou toho, že sa jedná o výrobok overenej kvality.









Tento stroj bol podrobený prísny nezávislým testom v zemi pôvodu a je v súlade s platnými bezpečnostnými normami. Pre zabezpečenie prevádzky je nutné používať iba originálne náhradné diely. Užívateľ stráca všetky práva na záruku, pokiaľ budú použité neoriginálne diely. S výhradou technických a konštrukčných zmien. Pre informácie a objednávanie náhradných dielov prosím uvádzajte kód výrobku a výrobné číslo.

Identifikačné údaje (Obr.1) Štítko s údajmi stroja a sériové číslo sa nachádzajú na prednej časti rámu, označenej šípkou. Poznámka - Vo všetkých žiadostiach o technickú pomoc alebo objednávanie náhradných dielov vždy uvádzajte výrobné číslo motorového kultivátora.

Podmienky použitia - Obmedzenie použitia Motorový kultivátor je navrhnutý a zhotovený pre obrábanie pôdy. Stroj musí byť používaný iba s originálnym vybavením a náhradnými dielmi. Akékoľvek iné než vyššie popísané použitie je nezákonné; zahrňuje, okrem zániku záruky, vážne nebezpečenstvo pre obsluhu a exponované osoby.

Bezpečnostné pravidlá

Upozornenie: pred montážou a uvedením do prevádzky si starostlivo prečítajte návod na obsluhu. Osoby, ktoré nepoznajú pravidlá používania, nesmú stroj používať.

-  1 - Použitie stroja je zakázané osobám mladším ako 16 rokov a ľuďom, ktorí užili alkohol, drogy alebo lieky.
-  2 - Stroj bol navrhnutý pre použitie jedným vyškoleným operátorom. Užívateľ stroja je zodpovedný za škody spôsobené iným osobám alebo ich majetku; uistite sa, že ostatné osoby, najmä deti, sú ďaleko od pracovnej zóny (10 metrov).
-  3 - Odstráňte cudzie predmety zo zeme skôr, než začnete stroj používať. Pracujte iba za denného svetla alebo v prítomnosti dobrého umelého osvetlenia.
-  4 - Nespúšťajte stroj, pokiaľ sa nachádzate pred radličkami, nepribližujte sa k nemu, keď je v pohybu. Vytiahnutím lanka na spúšťanie motora musia radličky a stroj zostať v kľudnom stave (pokiaľ sa radličky otáčajú, zasiahnite na regulátor pre nastavenie napnutia pásu).
-  5 - Pri práci pre väčšiu ochranu noste pevnú obuv a dlhé nohavice. Buďte opatrní, pretože nebezpečenstvo zranenia prstov alebo nôh so strojom v chode je veľmi vysoké. Pri práci kráčajte, nebežte.
-  6 - Pri preprave stroja a všetkých operácií údržby, čistenia, výmeny nástrojov musí byť motor vypnutý.
-  7 - Nevzdďaľujte sa od stroja skôr, než vypnete motor.
-  8 - Nespúšťajte stroj v uzatvorených priestoroch, kde môže dôjsť k hromadeniu kyslíčnika uhoľnatého.
-  9 - UPOZORNENIE Benzín je vysoko horľavý, palivo skladujte vo vhodných nádobách. Nedopĺňujte benzínom v uzatvorených priestoroch alebo za chodu motora. Nefajčite a skontrolujte, či palivo neuniká z nádrže. V prípade rozliatia sa nesnažte motor naštartovať, ale presuňte



stroj preč z daného miesta, aby sa zabránilo tvorbe zápalných zdrojov, kým sa výpary benzínu nerozptýlia. Nasadte riadne uzávery nádrže a bandasky na benzín. Neotvárajte uzáver benzínu, ak motor beží alebo je horúci.

10 - Pozor na výfukové potrubie. Diely sa môžu bližiť k 80°. Vymeňte opotrebované alebo vadné tmiče.

11 - Nepracujte na príliš strmých svahoch a buďte veľmi opatrní pri zmene smeru chodu alebo ťahania stroja smerom k sebe.

12 - Než začnete so strojom pracovať, vykonajte vizuálnu kontrolu a overte, že všetky protiúrazové systémy, ktorými je vybavený, sú plne funkčné. Je prísne zakázané s nimi manipulovať alebo ich obchádzať. Vymeňte opotrebované alebo poškodené nože na celom kusu k udržaniu rovnováhy.

13 - Akékoľvek nesprávne použitie, opravy vykonané nekvalifikovaným personálom alebo použitím neoriginálnych náhradných dielov vedú k strate záruky a výrobca odmieta akúkoľvek zodpovednosť.

BEZPEČNOSTNÉ ZARIADENIE (Obr. 14) Všetky kultivátory sú vybavené bezpečnostným zariadením. Toto zariadenie spôsobí automatické rozpojenie prenosu, keď uvoľníte príslušné ovládacie páčky (2 Chod vpred a 3 Spätňý chod).

POZNÁMKY K PRÁCI S KULTIVÁTOROM S bežiacim motorom umiestnite nože na zem a pevne držiac kultivátor zastrčte kormidlovaciu tyč do zeme. Znížte páku posunu dopredu (Obr. 14 časť 2) na riadítkach, aby sekacie nože prenikli do zeme. Miernym nadvihnutím sekacích nožov cez riadítka sa kultivátor pohybuje vpred. Kormidlovacia tyč musí byť pri práci vždy zastrčená v zemi.

Aplikácie: Obrábanie ľahkej alebo stredne ťažkej pôdy.

Obrábanie pôdy (frézovanie/drvenie). Obrábanie pôdy (pletie), začlenenie kompostu alebo hnojiva, atď.

Upozornenie: kultivátor nie je vhodný pre obrábanie pôdy pokrytej kompaktnou trávou/ trávnikom. Tiež sa neodporúča použitie na kamenistých pôdach.

PREPRAVA

Pre manipuláciu sa musí použiť vysokozdvíhový vozík. Vidlice, otvorené na prípustné maximum, sa musia zasunúť do príslušných miest na palete.

Hmotnosť stroja je uvedená na typovom štítku.

Prostredníctvom prepravného kola (Obr. 14 časť 8) je možné kultivátor premiestniť praktickým a pohodlným spôsobom na miesto použitia.

Pred prepravou stroja vypnite motor.

MONTÁŽ MOTOROVÉHO KULTIVÁTORA Kultivátor je dodávaný na miesto určenia, pokiaľ nie je dohodnuté inak, rozobraný a zabalený do adekvátneho obalu. Pre zostavenie motorového kultivátora dodržujte nasledujúci postup:

Prepravné kolo (Obr. 2, 2/A a 2/B) Vyberte z balenia oporné kolo s kolom (1) a vložte ho na sedlo v prednej časti rámu (A). Vložte pružinu (2) a zaistite ju s podložkou (3) a závlačkou (4) do otvoru oporného kola.

Na obr. 2/A je oporné kolo zobrazené v prepravnej polohe.

Do pracovnej polohy prejdete ťahom smerom k opornému kolu (1) a jeho otočením doprava, kým sa nezablokuje. Viď na obr. 2/B.

Pružina, podložka a závlačka sú vo vnútri sáčku s príslušenstvom.

Ostroha (Obr. 3) Vložte ostrohu (1) do otvoru na ráme (A). Zablokujte s podložkou (2) a s kolíkom tvaru R (3), ktoré sú vo vnútri sáčku s príslušenstvom.

MONTÁŽ RIADÍTOK (Obr. 4) Pre pripevnenie riadítok (1) k rámu kultivátora vykonajte nasledujúce kroky:

Do horného otvoru zasuňte skrutku (2) do priechodky (3), v ktorej sú už zahrnuté káble a potom zaistíte maticou (4). Pre spodné otvory použite skrutky (5) vo vnútri rukoväti (6) a podložky (7). Všetky tieto komponenty pre zostavenie riadítok, s výnimkou priechodky (3), sú v sáčku s príslušenstvom vo vnútri balenia. Pre trvalé pripovenie riadítok (1) na odpovedajúcu podperu (8) je nevyhnutné znížiť páku (9).

MONTÁŽ KÁBLA PRE OVLÁDACIE PRVKY (Obr. 5 a Obr. 6) Oba káble sú už inštalované na stroji a musia byť pripojené k príslušnej páke.

CHOD VPRED (Obr. 5) Vložte drôt (1) terminálu v tvare T do drážky (2) páky (3) vopred namontovanej na riadítkach. Umiestnite terminál v tvare T (4) do stredu páky (3) a pevne zatiahnite pre jeho zablokovanie. Následne zasuňte plastový terminál (5) do príslušného sedla (A) páky tlakom smerom dole.

SPATNÝ CHOD (Obr. 6): Vložte drôt (1) označený nálepkou spolu s valcovým terminálom do drážky (2) páky (3) vopred namontovanej na riadítkach. Umiestnite valcový terminál (5) do stredu sedla (A) páky (3) a pevne zatiahnite pre jeho zablokovanie. Následne vložte nastavovací prvok drôtu (5) do príslušného sedla (B) páky.

MONTÁŽ ZRÝCHLOVAČA (Obr. 7) Lanko plynu je už namontované na motore alebo vo vnútri zrýchlovača (1). Toto zariadenie musí byť zaistené v otvore (A) riadítka pomocou skrutky (2) a zablokované s maticou (3).

MONTÁŽ RADLIČIEK (Obr. 8) Vyčistite náboje fréz a hriadeľ držiaku fréz, votrite malé množstvo tuku pre uľahčenie inštalácie a budúce odoberanie fréz. Verzia s motorom B&S 950 (obr. 8-1): vložte frézu (1), uistite sa, že nože majú ostrie smerom k prednej časti stroja a zablokujte dvomi kolíkmi (2).

Pridajte rozšírenie frézy (3) a takisto zablokujte kolíkom (2). Nakoniec zablokujte kotúč na ochranu rastlín (4) so skrutkou (5) a maticou (6).

Zopakujte rovnakú operáciu na druhej strane.

Verzia s inými motormi (obr. 8-2): sekacie nože (1) sú už namontované prostredníctvom 2 skrutiek a matíc, stačí teda namontovať iba rozšírenie a zaistiť poistným kolíkom (2). Upevnite kotúč na ochranu rastlín (4) so skrutkou (5) a maticou (6). Zopakujte rovnakú operáciu na druhej strane.

POZN. Musíte namontovať kolík, ako je znázornené na strednom obrázku, to znamená s bezpečnostnou poistkou v smere otáčania frézy, aby sa zabránilo jeho možnému otvoreniu počas prevádzky.

MONTÁŽ ROZŠÍRENIA OCHRANY FRÉZY (Obr. 8/A) Len pre kultivátory so sekacími nožmi od cm. 75. Vyberte z krabice rozšírenie ochrany frézy (1) s už vopred namontovanými skrutkami (2). Namontujte zladením skrutiek (2) s klietkovými maticami (3). Zopakujte rovnakú operáciu pre rozšírenie na druhej strane frézy.

MONTÁŽ PRIEČNIKA RIADÍTKO (Obr. 8/B) Vyberte zo sáčku s príslušenstvom dva priečniky (1) a umiestnite ich tak, aby bol jeden hore a jeden dole na riadítkach (2). Potom ich pripevnite k riadítkam zasunutím skrutiek (3) do dvoch otvorov (A) na hornom priečniku a otvorov (B) na dolnom priečniku. Nakoniec utiahnite s maticami (4).

MONTÁŽ KAPOTY RIADÍTKO (Obr. 8/C) Vyberte z krabice balenia kapotu (1). Umiestnite ju zasunutím do sedla (A) na spodnej časti riadítok (2).

Otočte kapotu a dávajte pozor na zladenie sedla (B) s pákou (3). Kapota je namontovaná správne, keď je háčik (C) kapoty (1) pripojený k apu (D) riadítka (2).

NASTAVENIE OVLÁDACÍCH PRVKOV (Obr. 9) Pozor! Frézovacie nože sa nesmú začať otáčať skôr, než začnete pôsobiť na príslušné ovládacie prvky.

Toto je možné dosiahnuť pôsobením na nastavovacie prvky drôtov (1 MA) a (2 RM). Okrem toho páka (3), ktorá riadi chod okopávania, musí spustiť frézu až potom, čo fréza prejde polovicu svojho zdvihu. Keď je páka (3) chodu vpred a páka (4) chodu vzad na konci zdvihu, to znamená v pracovnej polohe, príslušné pružiny (5 a 6) sa musia predĺžiť asi o 8-10 mm. Pokiaľ tomu tak nie je, vykonajte ďalšiu úpravu.

CHOD VPRED: utiahnite alebo povoľte nastavovací prvok (7) alebo (8) pôsobte na drôte (1).

SPATNÝ CHOD: utiahnite alebo povoľte nastavovací prvok (9) alebo (10) pôsobte na drôte (2).

NASTAVENIE RIADÍTKOV (Obr. 10A - 10B) Riadítka motorového kultivátora je možné nastaviť ako bočne, tak i do výšky. Odporúča sa pred zahájením akejkoľvek práce upraviť riadítka tak, aby vyhovovali vašim potrebám.

BOČNÉ NASTAVENIE (Obr. 10A): bočná orientácia riadítok umožňuje obsluhu nekráčať po už okopanej zemi a nepoškodzovať vegetáciu. Zvýšte páku (3) pre odblokovanie rukoväte (2) z podpery (1). Otočte rukoväť (2) do požadovanej polohy a znížte páku (3) pre jej zablokovanie.

NASTAVENIE VÝŠKY (Obr. 10B): pre odblokovania rukoväte (2) je nutné otočiť gombíky (4) pre uvoľnenie rukoväte. Zdvihnite alebo znížte riadítka do požadovanej polohy (štandardné nastavenie výšky bokov) a pre potvrdenie presného umiestnenia utiahnite dva gombíky.

POKYNY PRE POUŽITIE Po montáži a nastavení je motorový kultivátor pripravený k práci.

- Nastavte výšku riadítok najvhodnejšiu pre prácu, ktorú chcete vykonať. (Vid' obr.10)

- Pred naštartovaním motora vždy skontrolujte, či je stroj v bezvadnom stave.

- Pozor: Stroj je dodávaný s motorom bez oleja. Nádrž má kapacitu zhruba 0,5 kg a musí byť naplnená na uvedenú úroveň.

V každom prípade si vždy pozorne prečítajte návod na obsluhu motora.

- Nemeňte nastavenia rýchlosti otáčok motora a nenechajte, aby motor prekročil maximálnu rýchlosť.

- **DOLEŽITÉ :** pri prvom použití stroja je naprosto nevyhnutné skontrolovať, či je vo vnútri rámu prítomný mazací olej.

Nespúšťajte stroj bez predchádzajúceho vykonania tejto kontroly.

- Po montáži zapnite kultivátor a skontrolujte, či sa motor, pri dovedení zrýchľovača do polohy zastavenia, správne vypne.

- Štartovanie motora (Obr. 14) Otvorte palivový kohútik (u motorov vybavených týmto prvkom), prepnite do polohy ŠTART páčku akcelerátora na riadítkach (časť 1). Ak je motor studený, vytiahnite sýtič na karburátore, uchopte rukoväť štartéra (10) a energicky zatiahnite.

Keď motor naskočí, po prvých záberoch vráťte štartér do polohy kľudu.

- Chod vpred (Obr. 11) Pre aktiváciu chodu vpred uchopte rukoväť (1) a stlačte bezpečnostné tlačidlo (2), aby sa zabránilo náhodnému zapnutiu frézovacích nožov. Znížte páku (3) po celom jej zdvihu.

- Chod vzad (Obr. 12) Pre aktiváciu páky chodu vzad alebo spätného chodu uchopte rukoväť (1) a stlačte bezpečnostné tlačidlo (2), aby sa zabránilo náhodnému zapnutiu frézovacích nožov. Zatiahnite páku (3) po celom jej zdvihu.

Tento motorový kultivátor je navrhnutý tak, aby minimalizoval emisie hluku a vibrácie, napriek tomu je dobrým zvykom vykonávať dlhodobú prácu s malými prestávkami.

Pri dlhodobom používaní odporúčame používať chrániče sluchu.

- Ukončenie práce: po ukončení práce pre zastavenie motora presuňte páčku akceleračtoru (Obr. 14 časť 1) do polohy zastavenia (stop).

VÝMENA PREVODOVÉHO OLEJA (iba pre motor/prevodovky za tepla) (Obr. 13) V zásade by ste mali vymeniť olej po každých 100 hodinách prevádzky. (Viskozita oleja SAE 80). Výmena oleja: a) Odstráňte ostrohu b) Uvoľnite skrutkovací uzáver. - c) Umiestnite stroj na šikmom povrchu a vyťahnite olej pomocou injekčnej striekačky. - d) Nalejte nový olej v množstve asi 0,5 litrov. Pre kontrolu správnej hladiny je nutné nakloniť stroj; olej musí začať vychádzať z otvoru akonáhle sa stroj (bodom A) dotýka zeme. - e) Zatvorte plniaci otvor so skrutkovacím uzáverom (1). **DOLEŽITÉ!** Aby sa zabránilo znečisteniu vodných vrstiev, nesmie sa použitý olej vlievať do odpadných vôd alebo vodných kanálov. Zberné kontajnery na použitý olej sú umiestnené na všetkých čerpacích staniách, alebo na schválených skládkach v súlade s miestnymi predpismi.

SKLADOVANIE A PRAVIDELNÁ ÚDRŽBA (Obr.15) Udržujte správne dotiahnutie všetkých matíc, nitov a skrutiek pre zabezpečenie prevádzky stroja v bezpečnom stave. Pravidelne kontrolujte dotiahnutie riadítok (1) k podpere (2). Pokiaľ dotiahnutie nie je zaručené, znížte páku (3) a utiahnite maticu (4). Správne dotiahnutie komponentov pomáha znižovať vibrácie stroja. Vyprázdňujte palivovú nádrž vždy vonku. Nechajte stroj vychladnúť pred uskladnením a v každom prípade ho neskladujte s benzínom v nádrži vo vnútri budov, kde výpary môžu dosiahnuť voľný oheň alebo iskry. Aby sa znížilo nebezpečenstvo požiaru, udržiavajte motor, tlmič a skladovací priestor benzínu bez lístia, trávy a prebytočného maziva.





POPIS OVLÁDACÍCH PRVKOV (Obr. 14) 1. Páčka pre ručné ovládanie akceleračtoru - 2. Ovládacia páka pre chod vpred a okopávanie (bezpečnostné zariadenie) - 3. Páka pre ovládanie spiatocky - 4. Ostroha pre nastavenie sekania (jediná poloha) - 5. Frézy (s rozšírením) - 6. Gombík pre utiahnutie riadítok/rámu - 7. Riadítka - 8. Prepravné kolo - 9. Ochrana frézy - 10. Rukoväť štartéru (samonaťahovacie zariadenie) - 11. Motor - 12. Páka zablokovania/odblokovania riadítok - 13. Podpera riadítok. - 14. Priečnik

TECHNICKÉ CHARAKTERISTIKY Motor: pre informácie pozri špecifickú dokumentáciu. Prevod: Primárny pásový – Sekundárny reťazový. Maximálna rýchlosť otáčania sekacieho noža je 140 asi otáč./min. Prevodovka: chod vpred alebo vzad + spiatocka. Rozmery: Maximálna dĺžka 1,35 m. Maximálna šírka 0,50 m (SRC 750 G), 0,75 m (SRC 775 RG/RB), 0,95 m (SRC 795 RB). Výška 1,00 m. Rozmery balenia: dĺžka 80 cm - šírka 53 cm - výška 69 cm.

HLUK A VIBRÁCIE Hodnota akustického tlaku na pracovisku v súlade s EN 709 $L_{eq} = 88,5$ dB (A), odchýlka pri meraní $K = \pm 0,8$ dB (A). Hodnota akustického výkonu podľa EN709 $L_{wa} = 96,1$ dB (A), odchýlka pri meraní $K = \pm 0,9$ dB (A). Vibrácie na rukoväti podľa normy EN 709 a ISO 5349 = $5,39$ m/s², odchýlka pri meraní $K = \pm 0,36$ m/s².

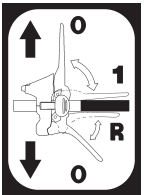
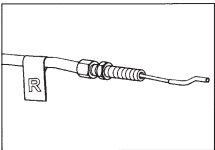
PRÍSLUŠENSTVO Rozšírenie ochrany na 75 cm (iba pre SRC 750 G), prepravné kolo, oborávač s pevnými radličkami, nastaviteľná ostroha.

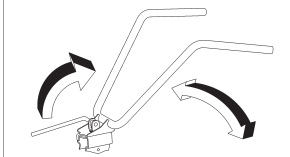
Porucha	Riešenia
Motor sa nespustí.	Žiadne palivo, doplňte palivo.
	Skontrolujte, či je zrychľovač nastavený do polohy ŠTART.
	Skontrolujte, či je správne vložená zapaľovacia sviečka.
	Skontrolujte stav zapaľovacej sviečky a prípadne vymeňte.
Strata výkonu motora.	Skontrolujte, či je palivový kohútik otvorený (iba pre modely s motorom, ktoré sú vybavené kohútikom).
	Znečistený vzduchový filter, vyčistite ho.
Radličky sa neotáčajú.	Pozrite sa, či kamene alebo zvyšky pôdy a vegetácie neprekážajú v otáčaní radličiek, prípadne ich odstráňte.
	Upravte registre prenosového kábla.
	Skontrolujte, či sú radličky upevnené na hriadeli.
Ak nie ste schopní poruchu odstrániť, obráťte sa na autorizované servisné stredisko.	

 <p>Prečítajte si návod pred použitím stroja - Varovanie: rotujúce frézyové nože</p>	 <p>Štítok chodu vpred a vzad</p>	 <p>Štítok indikácie spiatocky</p> <p>START</p>  <p>STOP Štítok zrychľovača</p>	 <p>Štítok rotácie riadítok</p> <div style="display: flex; justify-content: space-between;"> <div data-bbox="890 624 1161 787"> <p>1</p> <p>2 COSTRUTTORE</p> <p>3 MODELLO: _____</p> <p>4 ANNO PROD: _____</p> <p>5 NR: _____</p> <p>6 MASSA ca: _____</p> <p>kW: _____</p>  </div> <div data-bbox="1185 624 1481 809"> <p>1 Výrobca 2 Model 3 Rok výroby 4 Výrobné číslo výrobku - Progresívne 5 Hmotnosť 6 Výkon v kW</p> </div> </div>
---	--	---	--



Operatör ve çevrede bulunanlar için ciddi risk mevcuttur.

Değerli Müşterimiz:

Ürünlerimizi satın alarak bize göstermiş olduğunuz güvenden ötürü teşekkür ederiz Makinelerimizi kullanmaktan memnun kalmanızı dileriz. Aşağıda yer alan işletim talimatları, en başından itibaren güvenilir bir çalışma gerçekleştirmenizi güvence almak amacıyla hazırlanmıştır. Eğer verilen bilgileri dikkatle uygularsanız makine, sizi tamamen memnun edecek ve uzun bir hizmet ömrü sunacak biçimde işleyecektir. Üretime alınmadan önce makinelerimiz en zorlu koşullar altında test edilmiş ve imalat aşamaları boyunca sürekli olarak titiz testlere tabi tutulmuştur. Mevcut bu ünite, menşe ülkesinde, bağımsız test kuruluşları tarafından titiz çalışma normlarına ve güvenlik standartlarına göre test edilmiştir. Gerekli olduğunda, garanti edilmiş bulunan işlev ve güvenlik düzeylerinin korunması için yalnızca, orijinal yedek parçalar kullanılmalıdır. Makinenin orijinal olmayan yedek parçalarla donatılmış olduğunun saptanması halinde, operatör, herhangi bir tazminat talebine ilişkin her türlü hakkını yitirir. Tasarımı ve konstrüksiyonu önceden haber vermeksizin değiştirme hakkı saklı tutulmuştur. Yönelmek istediğiniz her tür soru veya daha fazla bilgi ve yedek parça siparişleri için, makinenin yan kısmında yerleşik bulunan ünite seri numarasına gereksinmemiz bulunmaktadır.

KİMLİK VERİLERİ (Şek. 1)

Ünite referans bilgilerini ve seri numarasını içeren etiket, ön şasinin yan kısmına yerleştirilmiş olup bir ok işareti ile gösterilmiştir. Not - Teknik Servis veya Yedek Parça talep ettiğinizde her zaman, motorlu kültivatörünüzün seri numarasını belirtin.

KULLANIM KOŞULLARI VE KULLANIMA İLİŞKİN SINIRLAMALAR

Bu motorlu çapa, toprağı çapalamak amacıyla tasarlanmış ve imal edilmiştir. Motorlu çapa yalnızca, orijinal ekipmanlarla ve yedek parçalarla kullanılmalıdır. Yukarıda belirtilmiş olanın dışındaki her türlü kullanım yasaklanmış olup garantinin iptal edilmesinin yanı sıra ayrıca, operatör ve çevrede bulunanlar için ciddi boyutlu risk yaratır.

GÜVENLİK ÖNLEMLERİ

Dikkat: Birleştirmeden ve işletmeye başlamadan önce lütfen, işletim talimatlarını dikkatle okuyunuz. Bu talimatlara ilişkin bilgi sahibi olmayan kişiler, makineyi kullanmamalıdır.

- 1- Operatör el kitabının içeriğine ilişkin bilgi sahibi olmayan kişilerin yanı sıra, 16 yaşından küçük ergenler, alkol, uyuşturucu veya ilaç etkisi altında olan kişiler, bu makineyi kullanmamalıdır.
- 2- Ünite yalnızca 1 operatör tarafından kullanılacak biçimde tasarlanmıştır. Diğer kişilerin ve onlara ait malların karıştığı her türlü kazadan, bu makineyi kullanan kişi sorumludur. Makinenin işletilmesi sırasında, kullanıcı, yakınında hiç kimsenin, özellikle çocukların bulunmamasını güvence altına almalıdır.
- 3 - İşlemeye başlamadan önce, mevcut olabilecek yabancı nesnelere topraktan uzaklaşdırın. Yalnızca gün ışığında veya iyi aydınlatma sağlayan yapay ışıklandırma koşullarında çalışın.
- 4 - Döner bıçağın önünde dururken makineyi çalıştırmaya başlatmayın ve çalışma sırasında makineye çok yaklaşmayın. Marş ipini çektiğiniz sırada, döner bıçak ve makine sabit duruyor olmalıdır (eğer sarsıntı hissederseniz, kayış gerdirici kontrol somununu ayarlayın).
- 5 - işletim çalışmaları sırasında, koruyucu önlem almak amacıyla, teknik/güçlü ayakkabılar ve uzun pantolon giyilmesi tavsiye olunur. Dikkatli olun çünkü makinenin işletilmesi sırasında, ayak parmaklarının ve ayağın yaralanması tehlikesi gerçekten de yüksektir. Makineyi yürütün,

hiçbir zaman koşturmayın.



6 - Makinenin taşınması ve tüm bakım, temizlik ve ekipman değiştirme işlemleri sırasında, motor, kapatılmış olmalıdır.



7 - Makinenin başından ayrılmadan önce lütfen, motoru kapatın.



8 - Karbonmonoksit soluma riski altında kalacağınız kapalı odalarda/mekanlarda makineyi çalıştırmayın.



9 - UYARI!! Petrol/benzin çok çabuk tutuşur. Kapalı mekanlarda hiçbir zaman yakıt doldurmayın veya motor çalışırken hiçbir zaman sigara içmeyin ve depodan petrol/benzin sızıntısı olup olmadığını her zaman inceleyin. Sızıntı saptanması halinde, motoru çalıştırmaya başlatmaya yeltenmeyin, bunun yerine makineyi ateş kaynaklarından uzak bir yere taşıyın ve benzin buharlaşıp uzaklaşana dek bekleyin. Deponun ve benzin bidonunun kapaklarını yerlerine geri takın.



10 - Egzoz borusuna dikkat edin. Borunun yakınındaki parçalar 80°C sıcaklığa ulaşabilmektedir.

Bozuk ve/veya yıpranmış susturucuları değiştirin. Yanık tehlikesi!!!



11 - Motorlu çapayı, dik yokuşlarda kullanmayın: Devrilip ters dönebilir. Yokuşlarda, ne yokuş yukarı ne de yokuş aşağı yönde değil de, enlemesine güzergah ile çalışılması ve her türlü yön değiştirme sırasında çok dikkatli hareket edilmesi tavsiye olunur.

12 - Makineyi işletmeye başlamadan önce, gözle muayene edin ve tüm kaza önleme unsurlarının çalışır durumda bulunduğundan emin olun.

Kaza önleme unsurlarının devre dışı bırakılması ve/veya kurcalanması kesinlikle yasaktır. Yıpranmış veya hasar görmüş elemanları değiştirin.

13 - Makinenin yanlış kullanılması ve/veya onarımların yetkisiz teknik personel tarafından yapılması ve/veya orijinal olmayan yedek parçaların kullanılması ve yasak olmasına rağmen yukarıda açıklanmış olanın dışında farklı herhangi bir amaçla kullanılması, garantinin iptaline neden olur ve böyleleri durumlarda imalatçı hiçbir sorumluluk kabul etmez.

GÜVENLİK ÖZELLİĞİ (Şek. 14) Tüm motorlu çapalar, aşağıda açıklanan biçimde işlevselleşen, bir güvenlik özelliği ile donatılmıştır. Düzenek, ilgili kumanda kolları (2 İleri vites – 3 Geri vites) herhangi bir zamanda salverildiğinde şanzımanın otomatik olarak ayrılmasına neden olur.

MOTORLU ÇAPA İLE NASIL ÇALIŞILACAĞINA İLİŞKİN NOTLAR Motor çalışır durumdayken ayakları toprağa dayayın ve motorlu çapayı sıkıca tutup mahmuzu toprağın içine sokun. Disklerin toprağa dalmasına olanak tanımak için debriyaj kolunu indirin. Diskleri hafifçe yukarıya kaldırmak için gidon kullanıldığında motorlu çapa ileriye doğru hareket eder. Mahmuz kol, çalışma sırasında her zaman toprağın içinde kalmalıdır. Kullanıldığı yerler: Hafif veya orta dokulu toprak işleme. Toprak işleme (çapa yapma/kesek kırma). Toprak frezeleme (yabancı otları temizleme). Kompost veya gübre içeren ortamda toprak sürme vb. Dikkat: Motorlu çapa, kalın çim/ot kaplı topraklarda kullanmak için uygun değildir. Ayrıca, ekipmanın taşıdığı toprak koşullarında kullanılması da tavsiye olunmaz.

NAKLEDİLMESİ Makineyi taşımak için bir forklift kullanılmadır. Çatalar, mümkün olduğunca açılmalı ve paletin içine yerleştirilmelidir. Makinenin ağırlığı, diğer teknik bilgilerle birlikte, İmalatçı'nın bilgi plakasında belirtilmiştir.

MOTORLU ÇAPANIN MONTAJI Aksi belirtilmediği sürece, motorlu çapa, demonte halde ve kutu içinde paketlenmiş olarak teslim edilir. Montajın tamamlanmasına ilişkin adım – adım prosedür aşağıda açıklandığı gibidir:

TAŞIYICI TEKERLEK (Şek. 2 A ve 2 B) Paketleme kutusundan, tekerlek (1) ile birlikte komple destek tekerleğini çıkarın ve şasinin (A) ön oturacağına yerleştirin. Yayı (2), muhafaza deliğinin içine yerleştirin ve rondelayı (3) ve çatal pimi (4) kullanarak kilitleyin. Tekerlek desteği, Şek. 2A'da gösterildiği üzere, taşıma konumundadır. Çalışma konumuna geçirmek için, onu, tekerlek desteğine (1) doğru çekin ve durana dek sağa döndürün. Bkz. Şek. 2B. Yay, rondela ve çatal pim, aksesuar torbasının içinde mevcuttur.

MAHMUZ (Şek. 3) Mahmuzu (1), şasinin (A) ilgili deliğine yerleştirin. Aksesuar torbasının içinde mevcut bulunan rondelayı (2) ve R pimi (3) kullanarak kilitleyin.

GİDON TOPLULUĞU (Şek. 4) : Gidonu (1) toprak işleme makinesinin üzerine monte etmek için, aşağıdaki işlem adımlarını izleyin: Halihazırda girilmiş kumanda kabloları bulunan simit halkanın (3) içinden vidayı (2) geçirin ve somunla (4) kilitleyin. Alttaki oluklu vidaları (5), ayar başlıklarının (6) ve rondelaların (7) içinden kullanın. Gidonu monte etmek için tüm bu parçalar, simit halka (3) hariç, ambalaj kutusunun içindeki aksesuar zarfının içinde mevcuttur. Gidonu (1), ilgili desteğin (8) içine tam olarak yerleştirmek için, kolu (9) aşağı indirmeniz gerekmektedir.

KUMANDA KABLOLARI TOPLULUĞU (Şek. 5 - Şek. 6): Bu iki kablo halihazırda ünitenin üzerine takılmış durumdadır ve ilgili kablolarla bağlanmaları gerekmektedir.

İLERİYE (Şek. 5) Telin (1) ucunu, gidonun üzerine önceden montajlanmış kolun (3) T-yarığının (2) içine sokun. Silindirik terminali (4), kolun (3) oturağının içine yerleştirin ve kilitlemek için sertçe çekin. Ardından, tel ayarlayıcıyı (5) aşağı yönde bastırarak, kolun oturağının (A) içine kıştırın.

GERİYE (Şek. 6): R etiketiyle işaretlenmiş teli (1) ve silindirik terminali, gidonun üzerine önceden montajlanmış kolun (3) yarığının (2) yerleştirin. Silindirik terminali (4), kolun (3) ortadaki oturağının (A) içine yerleştirin ve kilitlemek için sertçe çekin. Ardından, itme telini (5), kolun içindeki yuvaya (B) yerleştirin.

EL GAZI TOPLULUĞU (Şek. 7) El gazı teli halihazırda, el gazı düzeneğinin (1) içindeki mekanizmanın her iki tarafına da monte edilmiş durumdadır. Bu düzeneğe, gidonun deliğinin (C) içine, bir vida (2) ile tuturulmuş ve somunla (3) kilitlemiştir.

ÇAPA TİLLERİN MONTAJI (Şek. 8) Tiller göbeklerini ve tiller milini temizleyin, montajı ve daha sonra tillerin sökülmesini kolaylaştırmak için biraz gres sürün. B&S 950 motorlu model (Şek. 8-1): Bıçakların keskin tarafının makinenin ön tarafına dönük olmasına dikkat ederek rotovatorü (1) yerleştirin ve iki pimi (2) kullanarak rotovatorü bloke edin ve ayrıca, ekstra geniş ayakları da (3) iki pimle monte edin ve 1 pimle (2) sabitleyin. Daha sonra, 1 vida (5) ve bir somun (6) kullanarak ağaç koruyucu diski (4) bloke edin. Aynı işlemi, makinenin diğer tarafındaki rotovatorü için de tekrarlayın. Diğer motorlar (Şek. 8-2): Rotovatorü (1) halihazırda, No: 2 vidalarla ve aynı numaralı somunlarla monte edilmiş durumdadır bu nedenle sizin yapmanız gereken yalnızca, ekstra geniş ayakları (3) monte edip pimle (2) bloke etmekten ve vidayı (4) ve somunu (5) kullanarak ağaç koruyucu diski takmaktan ibarettir. Aynı işlemi, makinenin diğer tarafındaki rotovatorü için de tekrarlayın. **DİKKAT:** Lütfen dikkat ediniz, pimi, sayfanın ortasında gösterilen biçimde takmak gerekmektedir yani, çalışma işlemleri sırasında pimin açılmasını önlemek için koruyucu durdurma düzeneğinin, rotovatorlerle aynı yönde döneceği biçimde.

AYAK KORUYUCU KAPAĞININ MONTAJI (Şek. 8/A) Yalnızca 75 cm rotovatorlü tillerler için. Önceden monte edilmiş vidaları (2) bulunan genişletme ayaklarına ait koruyucu kapağı (1) ambalaj kutusundan çıkarın. Vidaları (29) tespit somunlarıyla (2) hizalayarak onu monte edin. Aynı işlemi, rotovatorün diğer tarafındaki genişletme ayakları için de tekrarlayın.

ENİNE ÇUBUĞUN GİDONUN ÜZERİNE NASIL MONTE EDİLECEĞİNE İLİŞKİN AÇIKLAMALAR (Şek. 8/B) İki adet enine çubuğu demonte parçaların olduğu torbadan (1) alın ve bir tanesi gidonun (2) üstüne ve bir tanesi de altına gelecek biçimde yerleştirin. Daha sonra bunları aynı bu konumda olmak üzere, vidaları (3) üstteki enine çubuğun içindeki iki deliğe (A) ve alttaki enine çubuğun içindeki iki deliğe (B)

geçirip tutturun. Son olarak bunları, somunları sıkarak kilitleyin.

GİDON KAPAĞININ NASIL MONTE EDİLECEĞİNE İLİŞKİN AÇIKLAMALAR (Şek. 8/C) Kapağı (1) ambalajından çıkarın. Oturtma yuvalarını (A), gidonun (2) alt kısmının üzerine yerleştirin. Kapağı, oturtma yuvasının (B), kolla (3) şekilde gösterilen biçimde eşleşmesine özen göstererek çevirin. Kapağın (1) kancası (C), gidonun (2) pimi (D) ile kavraştığında, kapak doğru biçimde takılmış demektir.

KUMANDA VE AYAR: (Şek. 9) Dikkat! Rotovator yalnızca, kumanda kolları işletildikten sonra çalışmaya başlamalıdır. Böylesi bir işletim, gidon kablolarının kademe ayarları (1 İleri vites, 2 Geri vites) işletilerek gerçekleştirilebilir. Ayrıca, kazma hızını (3) kumanda eden kol yalnızca, strokunun yarısını tamamladıktan sonra, rotovatorü çalıştırmaya başlatmalıdır. Kol (3) ve kol (4) birlikte kavrandığında yani, çalışma işletiminde, ileri vitese 5 ve 6) ait kayış gerdirici yüklü yay yaklaşık 8 - 10 mm kadar uzamalıdır. Eğer gidon kademe ayarı, bu koşullardan herhangi birini karşılamakta yetersiz kalıyorsa lütfen, bir kez daha ayar yapın.

İLERİ: Telin (1) üzerinde bulunan ayarlayıcıyı (7) veya (8) içe veya dışa doğru vidalayın.

GERİ: Telin (2) üzerinde bulunan ayarlayıcıyı (9) veya (10) içe veya dışa doğru vidalayın.

GİDONUN AYARLANMASI (Şek. 10A - 10B) Motorlu çapanın gidonu, hem her iki yana ayarlanabilir hem de yüksekliği ayarlanabilir. Herhangi bir çalışmaya başlamadan önce gidonu, makineyi kolayca yönetilebileceği biçimde operatörün gereksinimlerine göre ayarlamak, yararlı bir işletim prosedürüdür.

YATAY AYAR (Şek. 10A): Gidonun yatay eğikliği, operatöre, işlenmiş topraktan uzak durma ve çevredeki bitkileri ezmekten kaçınma olanağı tanır. Gidonu (2) destekten (1) çözmek için, kolu (3) kaldırmaya devam edin. Gidonu, istenilen tarafa çevirin ve onu kilitlemek için kolu (3) aşağı indirin.

YÜKSEKLİK AYARI (Şek. 10B): Gidonun (2) kilidini çözmek için onları gevşetmek amacıyla, tutamakları (4) döndürmeniz gerekmektedir.

Gidonu istenilen konuma (standart ayarlama için yanlardaki yükseklik/düzlük esastır) getirin Bu konumu sabitlemek için, 2 tutamağı sıkın.

TALİMATLAR Montaj ve ayarlama işlemlerinin tamamlanmasının ardından motorlu çapa, çalışmaya başlamaya hazırdır.

- Gidonu gereksinilen konuma/yükseklığe ayarlayın (bkz. Şek. 10)

- Motoru çalıştırmaya başlatmadan önce, motorlu çapanın mükemmel durumda olup olmadığını dikkatle inceleyin.

-Dikkat: Motorlu çapa, motorunun içine yağ doldurulmamış durumda teslim edilmiştir. Hazne yaklaşık 0,5 kg kapasiteye sahiptir ve belirtilen seviyeye erişene dek yağ doldurulması gerekmektedir. Her halükarda, operatör her zaman, motor talimatları el kitabını dikkatle okumuş olmalıdır.

- Hızını daha da artırmak amacıyla motor hız kumandası dönüş düzeneğinin kalibrasyonunu değiştirmeyin.

ÖNEMLİ: Makinenin kullanımında, şasinin içinde yağlama yağı mevcut olduğunun doğrulanması, mutlak surette gereklidir. Bu incelemeyi yapmadan, üniteyi/makineyi çalıştırmaya başlatmayın.

- Montajı tamamladıktan sonra, motorlu çapayı çalıştırın ve gaz kolunu durdur (stop) konumuna getirerek motoru tamamen kapatmak için inceleme yapın.

- Motor nasıl çalıştırılır (şek 14): Yakıt deposunun kapağını açın (kapak donatılmış motorlar için) gidonun üzerindeki gaz koluna basıp ÇALIŞTIR (START) konumuna getirin. Eğer motor soğuk ise, karbüratördeki marş düzeneğini işletin ve marş kolunu (10) hızlıca çekin.

Motor birkaç kez bağırp çalışmaya başladıktan sonra marşı tekrar boşa konumuna getirin.

- İleri vites (Şek.11): Gidon kollarını (1) kavrayın ve ayakların istenmedik biçimde devreye girmesini önleyen güvenlik düzeneğine (2) basın. İleri vites kolunu (1) tam yol gibebildiğince aşağı indirin

- Geri vites (Şek. 12): Gidon kollarını (1) kavrayın ve ayakların istenmedik biçimde devreye girmesini önleyen güvenlik düzeneğine (2) basın. Geri vites kolunu (3) tam yol gidebildiğince aşağı indirin
Sunulan bu makine, titreşim ve gürültü düzeyini minimuma indirmek amaçlanarak projelendirilmiştir. Ancak yine de, uzun süreler boyunca işletmeniz/ çalıştırmanız gerektiğinde, belli aralıklarla mola vermeniz tavsiye olunur.
- İşletim çalışmasının sona erdirilmesi: Çalışmayı sona erdirmek için, motoru kapatın, gaz kolunu (Şek. 14 kısım 1) durdur (stop) konumuna getirin.

DIŞLİ KUTUSU YAĞININ DEĞİŞTİRİLMESİ (yalnızca motor/dışli kutusu sıcak bir düzene kullanılarak çalıştırıldığında) (Şek. 13)

Genel bir kural olarak, her 100 çalışma saati tamamlandığında yağ değiştirilmelidir (yağ viskozitesi SAE 80). Yağı değiştirmek için: a) Mahmuzu sökün. b) Vidalı kapağı döndürerek açın. - c) Makineyi yatırın ve yağı bir şırınga kullanarak tahliye edin. - d) Yaklaşık 0,5 l taze yağ doldurun. Seviyenin doğru olup olmadığını incelemek için makineyi yatırın. Makine toprağa temas etmeden hemen önce yağ, delikten akmaya başlamalıdır (bkz. nokta A) - e) Yağ haznesinin vidalı kapağını (1) yerine geri takın.
DİKKAT! Kullanılmış yağ, kanalizasyon sistemine veya su tahliye şebekelerine boşaltılmamalıdır. Yeraltı sularının kirlenmesini önlemek için buna dikkat ediniz. Pek çok garajda, kullanılmış yağ atık deposu mevcuttur veya yürürlükteki yasalar uyarınca yerel yetkili kuruluşlar tarafından tahsis edilen kullanılmış yağ atık depolarını kullanın.

GARAJA PARK EDİLMESİ VE PROGRAMLI BAKIM (Şek. 15) Makinenin güvenli koşullarda iyi biçimde çalışmasını garanti almak için, tüm somunların, vidaların ve civataların sıkı olmasına dikkat edin. Garaja park etmeden önce, makinenin soğumasını bekleyin ve eğer depoda hala bir miktar yakıt varsa, yakıt buharı alevlerden veya kıvılcıklardan ötürü tutuşabileceği için, herhangi bir biçimde garaja park etmeyin. Yangın tehlikesini azaltmak için, motorun ve susturucunun çevresinde yaprak, ot veya yağlı maddelerin birikmesine izin vermeyin. Gidonun (1) desteğe (2) olan sıklılığını periyodik olarak inceleyin. Eğer sıklılık yeterli değilse lütfen, kolu (3) indirin ve somunu (4) sıkın.

KUMANDALARA İLİŞKİN AÇIKLAMALAR (Şek. 14) 1. El gazı kolu - 2. Çapa vitesi kumanda kolu (güvenlik özelliği) - 3. Yön değiştirme kolu - 4. Toprak işleme ayar mahmuzunu (teklil konum) - 5. Kültivatör bıçağı (büyütmeye olanağı bulunan) - 6. Ayar başlıkları gidon/şasi - 7. Gidon - 8. Taşıyıcı Tekertelek - 9. Çapa kalkanı - 10. Çekme kolu (kendinden sarmalı düzene) 11. Motor – 12. Gidon için Kilitleme/salıverme kolu - 13. Gidon desteği

TEKNİK ÖZELLİKLER Motor: Bilgi edinmek için ilgili özel dokümana bakınız. Şanzıman: Birincil olarak kayışla, ikincil olarak zincirle. Tiller: Değiştirilebilir çapalarla donatılmış. Tillerin azami dönüş hızı yaklaşık 140 RPM. Şanzıman: Tek vites veya tek vites + geri vites Maks. uzunluk: 1,35 m. Maks. genişlik: 0,50 m (SRC 750 G), 0,75 m (SRC 775 RG/RB), 0,95 m (SRC 795 RB). Yükseklik: 1,00 m. Paket boyutları: Uzunluk 80 cm - genişlik 53 cm - yükseklik 69 cm.

GÜRÜLTÜ VE TİTREŞİM SEVİYESİ En709 Uyarınca ölçülen ses basınç seviyesi, $L_{eq} = 88,5$ dB (A), belirsizlik değeri $K = \pm 0,8$ dB (A). En709 Uyarınca ölçülen ses basınç seviyesi, $L_{wa} = 96,1$ dB (A), belirsizlik değeri $K = \pm 0,9$ dB (A). EN 709 ve ISO 5349 uyarınca gidon titreşimi. Saptanan maks seviye = $5,39$ m/s², belirsizlik değeri $K = \pm 0,34$ m/s².

AKSESUARLAR: Sırt yapma pulluğu ve Çim Havalandırma ataşmanı



SORUNLARIN GİDERİLMESİ:



Herhangi bir bakım veya temizlik çalışması işlemine başlamadan önce lütfen, buji kapağını sökün.

TR

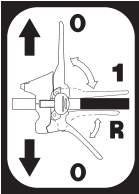
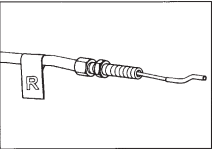
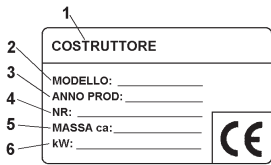
ARIZA	ARIZANIN GİDERİLMESİ
Motor çalışmaya başlamıyor	Yakıt seviyesini inceleyin, eğer gerekiyorsa yakıt ekleyin.
	El gazının START (BAŞLAT) konumunda olup olmadığını inceleyin.
	Buji konektörünün doğru biçimde bağlanmış olup olmadığını inceleyin.
	Buji durumunu inceleyin ve gerekiyorsa değiştirin.
	Yakıt valfinin açık konumunda olup olmadığını inceleyin (yalnızca bu özellikle donatılmış modeller için)
Motor güç kaybediyor	Hava filtresi kirlenmiş – lütfen değiştirin.
	Mevcut olabilecek herhangi bir taş veya toprak/bitki artığı kalıntısının ayakların dönüşünü durdurmuş olup olmadığını inceleyin, gerekiyorsa temizleyin.
Ayaklar dönmüyor.	Şanzıman kablolarının kademe ayarlarını düzenleyin.
	Ayakların mile sıkıca kilitlemiş olup olmadığını inceleyin.
Sorunların giderilmesi tablosunda sunulan bilgileri kullanarak bozukluğu/arızayı ortadan kaldıramamanız halinde lütfen, yalnızca yetkili bir servis merkezine temas kurun.	

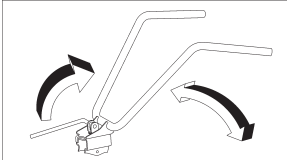
				<ol style="list-style-type: none">1 İmalatçı2 Tıp3 Yapım Yılı4 Seri numarası - İlerleyen5 Kütle6 Güç (kW)
Makineyi işletmeye başlamadan önce, talimatları el kitabını okuyun -* Tehlike, tiller dönüşü.	İleriye ve geriye tahrik etiketi	START  STOP Etiket, gaz kolu kademeleri		Stiker, gidon dönüş yönleri



Сериозна опасност за ракувачот и безбедноста на лицето во близина

Почитуван кориснику:

Ви благодариме што купивте од нашите производи. Ви посакуваме со задоволство да ги користите нашите машини.

Следното упатство за употреба е издадено со цел да Ви овозможи сигурно користење од самиот почеток. Ако внимателно го следите упатството, машината ќе работи според Вашите очекувања и ќе има долг век на употреба.

Нашите машини се тестирани во најнеповолни услови пред да бидат пуштени во производство и се подложени на строги постојани тестови за време на фазите на производство. Овој апарат е тестиран во земјата од каде што потекнува од независни тела за тестирање, во согласност со строгите норми за работа и безбедносни стандарди.

По потреба, може да се користат само оригинални резервни делови за да се одржи гарантираната функција и нивоата на безбедност.

Корисникот се откажува од какви било побарувања што може да произлезат, ако се испостави дека во машината се ставени делови што не се нејзини оригинални резервни делови. Предмет на промена на дизајн и конструкција без обавестување.



За какви било прашања или подетални информации и за нарачки на резервни делови, потребно е да не информирате за серискиот број на машината испечатен на страната од машината.

ПОДАТОЦИ ЗА ИДЕНТИФИКАЦИЈА (Сл. 1) Етикетата што ги покажува референците и серискиот број на машината се наоѓа на предната страна во рамка и е означена со стрелка. Забелешка - Секогаш наведете го серискиот број на Вашиот мото култиватор кога Ви е потребна Техничка служба или Резервни делови.

УСЛОВИ ЗА УПОТРЕБА И ОГРАНИЧУВАЊА Овој мотокултиватор е дизајниран и направен да ја копа земјата. Овој мотокултиватор мора да биде користен со оригиналната опрема и резервни делови. Каква била употреба различна од оние што се наведени погоре е забранета и ќе вклучи покрај откажување на гаранцијата сериозен ризик за управувачот и лицата покрај него.

МЕРКИ НА ПРЕТПАЗЛИВОСТ

Внимание: Пред да се склопи и да почне да се користи, Ве молиме внимателно прочитајте го упатството за употреба. Лицата кои не се запознати со упатството не треба да ја користат машината.

-  1- Лицата што не се запознати со упатството за користење, исто така и деца, адолесценти помали од 16 години и лица под дејство на алкохол, дрога или лекови не смеат да ракуваат со машината за косење.
- 2 - Машината е направена за да се користи само од 1 ракувач. Лицето што ја користи машината за косење е одговорно за каква било незгода во која се вклучени други лица или имот. Кога се ракува со машината, корисникот треба да се увери дека во околината нема присутни други лица, особено деца.
- 3 - Пред да почнете да работите, отстранете ги сите страни тела од почвата. Работете само на дневна светлина или на добро вештачко осветлување.
-  4 - Не ја вклучувајте машината ако стоите пред ротирачки секач и не приоѓајте пред машината кога работи. Ако го повелкувате краткото јаже за почеток на работа, ротирачкиот секач и машината не треба да се придвижат (ако има ротација, превземете нешто на копчето за повлекување на појасот.
-  5 - За време на работните операции, заради заштита, се препорачува да се носат работни чевли и долги панталони. Внимавајте ,

бидејќи опасноста да ги повредите прстите на нозете или стапалата е навистина голема додека работи машината. Одете, никогаш не трчајте со машината.



6 - За време на транспорт на машината или целокупно одржување, чистење, постапки на промена на опрема, моторот мора да биде исклучен.



7 - Пред да ја оставите машината, Ве молиме иклучете го моторот.



8 - Не ја вклучувајте машината во затворени соби/простори каде што ќе може да се создаде издувни гасови на јаглен моноксид.



9 - ПРЕДУПРЕДУВАЊЕ !! Бензинот/нафтата е исклучително запалива: Не го полнете резервоарот ниту во затворени простории, ниту кога работи моторот, не пушете и бидете внимателни ако дојде до протекување на бензин/нафта од резервоарот. Доколку дојде до протекување, не се обидувајте да го исклучите моторот, туку поместете ја машината надвор од областа за да спречите извор на запалување се додека пареата од бензинот не се изгуби. Повторно ставете ги капачките на резервоарот и на кутијата за бензин.



10 - Обрнете внимание на ауспухот. Деловите од цевката може да достигнат 80 °C.

Заменете ги расипаните и/или истрошените пригушувачи Опасност од запалување !!!



11- Не го користете мотокултиваторот на стрмни удољници: може да се преврти!. На косина се препорачува да работи попречно, ниту на косина ниту на удољница и да се биде многу внимателен за време на промена на насоката.

12 - Пред да ја ставите машината во употреба, проверете визуелно и уверете се дека се превземени сите мерки за спречување на незгоди. Апсолутно е забрането да се исклучат или да се занемарат некои од нив. Заменете ги истрошените или оштетени елементи.

13 - Во случај кога машината е неправилно употребена, и/или ако се направени поправки од страна на неовластен технички персонал, и/или се заменети со резервни делови што не се оригинал: каква било употреба поинаква од опишаната погоре е забранета и ќе доведе до откажување на гаранцијата и отфрлање на каква било одговорност од производителот.

БЕЗБЕДНОСНА КАРАКТЕРИСТИКА (Сл. 14) Сите мотокултиватори имаат функционални безбедносни карактеристики. Уредот предизвикува да се прекине трансмисијата автоматски во секое време кога соодветните менувачи на контролата се испуштени (2 Брзина напред- 3 Брзина назад)

ЗАБЕЛЕШКИ КАКО ДА СЕ РАБОТИ СО МОТОКУЛТИВАТОРОТ Додека работи моторот, поставете ги запците на површината, и цврсто држејќи го мотокултиваторот, поставете го гребенот во почвата. Симнете го менувачот на рачката за да им овозможите на дисковите да ја пробиваат земјата. Мотокултиваторот ќе се движи напред кога држачите ќе се користат за да се подигнат дисковите. Раката на гребенот мора да остане во почвата за време на работата. Употреби: Лесно или средно обработлива почва. Обработка на почва (копање/ разбивање) Чистење на почва (чистење од троскот) Орање во компост или ѓубрива, и др. Внимание: Мотокултиваторот не е соодветен да работи во почви што се покриени со густа трева/ тревници. Исто така не се препорачува да се користи на камена почва.

ТРАНСПОРТ Треба да се користи виљушкар за пренесување на машината. Виљушките треба да бидат што е можно повеќе отворени и да се стави на палетата. Тежината на машината е дадена на Табличката за податоци од производителот, заедно со другите технички информации.

КАКО ДА ГО СКЛОПИТЕ МОТОКУЛТИВАТОРОТ Освен кога е поинаку договорено, мотокултиваторот се испорачува на делови и е ставен во спакувана кутија. За да се изврши склопувањето, постапката чекор по чекор е следна:

ТРАНСПОРТНО ТРКАЛО (Сл. 2 A and 2 B) Извадете го од кутијата држачот за тркалото со тркалото (1) и вметнете го во предниот дел куќиште од рамката (A). Наместете ја пружината (2) и прицврстете ја со подложна шајбна (3) и со расцепката (4) во соодветното куќиште. Заштитното тркало е во положба за транспорт како што е покажано на Сл. 2A. За да ја префрлите во работна позиција, повлечете го кон заштитното

тркало (1) и завртете го кон десно додека истото не застане. Видете сл. 2 В. Федерот, подложната шајбна и расцепката може да се најдат во торбичката со делови.

ГРЕБЕН (Сл. 3) Ставете го гребенот/остругата (1) во соодветниот отвор од рамката (А). Осигурете ја подложната шајбна (2) и со R- игла (3) може да ја најдете во торбата со додатоци.

СОСТАВУВАЊЕ НА РАЧКАТА (Сл. 4) : За да ја составите рачката (1) на рамката за фреза, извршете ги следните постапки: Во горниот отвор за да помине завртката (2) во гумениот прстен (3) со контролните кабли кои се веќе внесени и потоа зацврстете го со навртката (4). Користете ги завртките од долниот отвор (5) внатре во навртките (6) и подложните шајбни (7). Сите овие делови за склопување на рачката со исклучок на гумениот прстен (3) се наоѓаат во додатокот плик внатре во пакувањето на кутијата. За потполно да ја нагодите рачката (1) да одговара на соодветната поддршка (8) мора да го симнете подолу држачот(9).

СКЛОПУВАЊЕ НА КОНТРОЛНИ КАБЛИ (Сл. 5 - Сл. 6): Двата кабли се веќе инсталирани во единицата и мора да бидат поврзани со соодветните држачи. **НАПРЕД (Сл. 5)** Внесете ја жицата (1) со крајното Т-место (2) од држачот (3) претходно поставен на рачката. Ставете го цилиндарот (4) во местото за држачот (3) и цврсто повлечете го за да се зацврсти/заклучи. Потоа притиснете го прилагодувачот за жица (5) во седиштето (А) од држачот, со притискање надолу. **НАЗАД (Сл. 6):** Внесете ја жицата (1) означена со R ознака и цилиндарот во местото (2) од држачот (3) претходно поставен на рачката. Поставете го цилиндарот (4) во централното кукиште (А) од држачот (3) и цврсто повлечете го за да се зацврсти. Потоа внесете го калемот (5) на местото (В) од држачот.

СКЛОПУВАЊЕ НА КОМАНДА ЗА ГАС (Сл. 7) Жицата за гас е веќе поставена и на моторот внатре од уредот за гас (1). Тој уред е прицврстен на отворот (А) од рачката со завртка (2) и закочена со навртка (3).

СКЛОПУВАЊЕ НА ФРЕЗАТА (Сл. 8) Исчистете ги копачите од фрезата и основата; ставете малку масло за подоцна да го олесните поставувањето и вадењето на фрезата. V&S 950 модел на мотор (сл. 8-1): внесете го ротаваторот (1) обрнете внимание острите страни од сечивата да бидат завртени кон долниот дел од машината и блокирајте го ротаваторот со два клина (2) составувајќи ги екстра -широките запченици/перки (3) и фиксирајте го со 1 клин исто така (2). Потоа блокирајте го дискот за заштита на дрвја (4) со 1 завртка (5) и 1 навртка (6). Повторете ја истата постапка за ротаваторот на другата страна од машината. Други мотори (сл. 8-2): ротаватор (1) е веќе склопен со бр. 2 завртки и со истиот број на навртки , па само треба да ги составите екстра широките запченици/перки (3) и да ги блокирате со клин (2) и да го фиксирате дискот за заштита на дрвја (4) со завртка (5) и со навртка (6). Повторете ја истата операција за ротаваторот на другата страна од машината. Н.З. = Ве молиме обрнете внимание дека неопходно е клинот да биде составен/склопен како што е покажано на средината од сликата, т.е. , со заштитниот уред за сопирање завртен на истата страна на која што се вртат ротаваторите, за да се избегне отварање на клинот за време на работните операции.

СКЛОПУВАЊЕ НА БРАНИЦИТЕ НА ФРЕЗАТА (Сл. 8/А) Само запченици со см. 75 ротаватор. Отстранете ги браниците на запчениците за проширување од пакувањето во кутијата (1) со претходно составените завртки (2). Поставете го со изедначување на завртките (2) со подлошките на навртките за прицврстување. Повторете ја истата операција со запците за проширување на другата страна од ротаваторот.

КАКО ДА СЕ СОСТАВИ НАПРЕЧЕН ПОТПОРНИК НА РАЧКАТА (Сл. 8/В) Земете ги двата напречни потпорници од торбата со слободни делови (1) и поставете ги да се вклопат еден горе и еден под рачката (2). Потоа овозможете го истото со поставување на завртките (3) во двете празнини (А) на горниот напречен потпорник и во празнините (В) на долниот напречен потпорник. На крај, зацврстете со навртки (4).

КАКО ДА СЕ СКЛОПИ ШТИТНИКОТ НА РАЧКАТА (Сл. 8/С) Извадете го држачот од пакувањето (1). Поставете го да одговара на лежиштата (А) на долниот дел од рачката (2). Завртете го штитникот како на сл. внимавајќи да го наместите лежиштето (В) да се совпаѓа со држачот (3). Штитникот е правилно поставен кога куката (С) од штитникот (1) е поставена заедно со иглата -Д од рачката.

НАГОДУВАЊЕ НА КОНТРОЛАТА : (Сл. 9) Внимание! Ротаваторот треба да почне да работи само ако е работено на контролните држачи/менуваачи. Таква операција може да се изврши со дејствување на регистарот на каблите на рачките (1 Брзина напред) 2 (Брзина назад). Понатаму рачката што ја контролира брзината на копање (3) треба да го активира ротаваторот само откако поминала половина од патот. Кога рачката (3) и рачката (4) се држат заедно, т.е. , за време на работна операција, ременот за истегнување за брзина напред (5 и 6) треба да се продолжи за околу 8 - 10 мм. Ако не е доволно наместена рачката за да ги обезбеди сите услови, Ве молиме поминете на друго нагодување.

НАПРЕД: завртете и одвртете го нагодувачот (7) или (8) на жицата (1).

НАЗАД: завртете и одвртете го нагодувачот (9) или (10) на жицата (2).

НАГОДУВАЊЕ НА РАЧКАТА ЗА УПРАВУВАЊЕ (Сл. 10) Рачката за управување може да биде нагодена според страна и висина. Пред да започнете каква било работа, има добра стандардна процедура за работење да ја прилагодите рачката за управување според барањата на ракувачот така што лесно ќе може да се ракува со машината.

СТРАНИЧНО НАГОДУВАЊЕ (Сл. 10А): Страничното навалување на рачката за управување му овозможува на ракувачот да биде подалеку од обработливата површина и да не ја згмечи вегетацијата во околината. Одете на подигнување на држачот (3) за да ја отклучите рачката за управување (2) од лежиштето (1). Завртете ја рачката за управување кон посакуваниот дел и спуштете го држачот (3) за да ја заклучите.

НАГОДУВАЊЕ НА ВИСИНА (Сл. 10В): за да се отклучи рачката за управување (2) треба да ги завртите рачките (4) за да се олабават .

Подигнете ја или спуштете ја рачката во посакуваната положба (стандардното прилагодување е од страните висина/ниво). За да ја задржите точната положба, зацврстете ги 2 рачки.

УПАТСТВО После извршените постапки за склопување и нагодување, мотокултиваторот е подготвен да почне да работи.

- Нагодете ја рачката за управување во посакуваната положба/висина (види сл. 10).

- Пред да го вклучите моторот, внимателно проверете дали мотокултиваторот е во совршена состојба.

- Внимание: мотокултиваторот е доставен без бензин во моторот. Резервоарот има капацитет од околу 0,5 кг. и треба да биде исполнет до назначеното ниво. Во секој случај ракувачот треба секогаш внимателно да го прочита упатството за моторот.

- Не ја менувајте калибрацијата на уредот за контрола на ротација на брзината на моторот за да не дојде до надминување на брзината.

ВАЖНО : при првата употреба на машината апсолутно е неопходно да се провери дека внатре во шасијата има масло за подмачкување. Не почнувајте со работа на единицата/ машината пред да се изврши таква контрола.

- Откако ќе завршите со склопувањето, вклучете го мотокултиваторот и проверете, ставете го акцелераторот во положба стоп, моторот треба потполно да запре.

- Како да го вклучите моторот (Сл.14): Отворете го капачето за гориво (со моторите кои ја имаат оваа опрема), притиснете СТАРТ на менувачот на акцелераторот на рачката за управување. (1) Ако моторот е ладен, вклучете го уредот за стартување на карбураторот, земете ја рачката за стартување (10) и силно повлечете.

Кога е вклучен моторот, после некои силни звуци , оставете го стартерот во позиција на мирување

- Брзина напред (сл.11): Фатете ги рачките за управување (1) и притиснете го уредот за сигурност (2) кој спречува несакано заплеткување на запците. Спуштете го држачот за напред (3) по целата негова должина.

- Брзина назад (Сл. 12): Фатете ги рачките за управување (1) и притиснете го уредот за сигурност (2) кој спречува несакано заплеткување на запците. Повлечете го држачот за назад (3) по целата негова должина.

Оваа машина е дизајнирана за да ги сведе вибрациите и нивото на бучава на минимум. Во секој случај препорачуваме да престанете со работа сега и тогаш во случај кога треба да работите подолг период.

- Операција за престанок на работа : Да прекинете со работа, исклучете го моторот, и ставете го држачот/менуваот на акцелераторот (Сл. 14 дел 1) во положба стоп.

ЗАМЕНА НА МАСЛО ВО РЕЗЕРВОАРОТ (само кога моторот/резервоарот работи со користење на топол уред) (Сл. 13) Како општо правило маслото треба да се замени на секои 100 работни часа (вискозност на маслото SAE 80). Да се замени маслото: а) Отстранете го капачето. б) Одвртете го капачето на завртката. - в) Наведнете ја машината извадете го маслото низ шприц. - г) Истурете околу 0,5 l. од новото масло. Наведнете ја машината за да проверите дали е соодветно нивото. Маслото треба да почне да тече низ отворот токму пред машината да ја допре земјата (со точка А) – д) Заменете го капачето на навртката за полначот

ВНИМАНИЕ! Искористеното масло не смее да се истура во канализацискиот систем или водени простори. За да се избегне какво било загадување на водата. Најголем број од механичарските сервиси имаат места за складирање на искористено масло, или ги користат овластените складишта во согласност со правилата на локалните власти.

ГАРАЖИРАЊЕ И ПЛАНИРАНО ОДРЖУВАЊЕ (Сл. 15) Обрнете внимание дали сите навртки, завртки и штрафови се прицврстени со цел да се гарантира добро работење на машината во безбедни услови. Оставете ја машината да се излади пред да ја ставите во гаража и не ја внесувајте внатре ако резервоарот сеуште има малку гориво , бидејќи испарувањето може да предизвика оган или искри. За да се намали опасноста од пожар, чувајте ги моторот, пригушувачот и делот за гориво подалеку од лисја, трева или масни супстанции. Повремено проверувајте ја цврстината на рачката за управување (1) со потпората (2). Ако цврстината не е сигурна, Ве молиме спуштете ја рачката (3) и зацврстете ја навртката (4).

ОПИС НА КОНТРОЛИТЕ (Сл. 14) 1. Држач за вентил за довод на гориво - 2. Држач на делот за копање (сигурносна карактеристика) - 3. Држач за рикверц - 4. Гребен за нагодување на фреза (единечна позиција) - 5. Сечиво на култиваторот (со зголемување) -6 Држачи на рачка за управување/рамка - 7. Рачка за управување -8. Транспортно тркало - 9. Штитник на мотика - 10. Рачка за повлекување (направа со автоматско навивање) 11. Мотор – 12. Држач за заклучување/ослободување за рачката – 13. Потпорник за рачката

ТЕХНИЧКИ СПЕЦИФИКАЦИИ Мотор: проверете во соодветната брошура за информации. Трансмисија: примарна со појас, секундарна со ланец. Најголемата брзина на ротацијата на фрезата е околу 140 P.B.M Трансмисија: единечна брзина или единечна брзина + рикверц брзина. Максимална должина: 1,35 m. Максимална ширина 0,50 m (SRC 750 G), 0,75 m (SRC 775 RG/RB), 0,95 m (SRC 795 RB). Висина 1,00 m. Димензии на пакување: долго 80 см - широко 53 см - високо 69 см.

НИВО НА БУЧАВА И ВИБРАЦИИ Измерено ниво на звучен притисок E_{p709} , $L_{eq} = 88,5$ dB (A), со несигурна вредност од $K = \pm 0,8$ dB (A). Измерено ниво на звучен притисок E_{p709} , $L_{wa} = 96,1$ dB (A), со несигурна вредност од $K = \pm 0,9$ dB (A). Вибрација на рачката за управување во согласност со EN 709 and ISO 5349. Максимално ниво откриено = $5,39$ m/s², несигурна вредност од $K = \pm 0,34$ m/s².

ДОДАТОЦИ: Плуг разривач и подривач

РЕШАВАЊЕ НА ПРОБЛЕМИ

капачето на свеќицата !



Пред да направите каква било операција за одржување или чистење, ве молиме извадете го

МК

ПРОБЛЕМ	ОТСТРАНУВАЊЕ НА ПРОБЛЕМ
Моторот не почнува со работа	Проверете го нивото на гориво, ако е потребно пополнете.
	Проверете дали вентилот за довод на гориво е на СТАРТ позиција.
	Проверете дали прекинувачот е поврзан со свеќицата.
	Проверете ја состојбата на свеќицата и ако е потребно, заменете ја.
	Проверете го клипот за гориво дали е отворен (само за моделите што покажуваат таква карактеристика)
Се намалува моќноста на моторот.	Филтерот за воздух е извалкан - ве молиме заменете го.
	Проверете дали некој остаток од камен или почва/вегетација го блокира вртењето и ако е така, исчистете ги.
Запчениците не ротираат	Прилагодете ги нагодувањата за каблите за пренос.
	Проверете дали запчениците се прицврстени за основата.
Ако не сте во можност да најдете решение за дефектот/оштетувањето според табелата, Ве молиме обратете се исклучиво на овластениот сервисен центар.	

 <p>Прочитајте го упатството пред да ракувате со машината - Опасност движење на запченици</p>	 <p>Ознака за движење напред и назад</p>	 <p>Ознака за жица за назад</p> <p>Ознака на забрзувачот /акцелератор</p> <p>START</p>  <p>STOP</p>	 <p>1 Производител 2 Тип 3 Година на производство 4 Сериски број - Прогресивен 5 Маса 6 Моќност во kW</p>  <p>Налепница за ротација на рачката за управување</p>
--	---	--	--



Ozbiljna opasnost povređivanja operatera i izloženih lica.

Poštovani korisniče,

kupili ste novu opremu. Zahvaljujemo vam što ste imali poverenja u naše proizvode te vam želimo da koristite sa zadovoljstvom ovu mašinu. Stvorili smo ova uputstva za upotrebu u cilju obezbeđenja, sve od samog početka, rada bez problema. Pažljivo se pridržavajte ovih saveta, imat ćete zadovoljstvo posedovanja duže vreme mašine koji će ispravno raditi. Naše mašine, pre nego što ste serijski proizvedu, se rigorozno testiraju i tokom procesa same proizvodnje, se podvrgavaju strogim kontrolama. Tako nešto predstavlja za nas i za vas, najbolju garanciju da se radi o proizvodu isprobanog kvaliteta. Ova se mašina podvrgla rigoroznim neutralnim testovima, u zemlji u kojoj se proizvela i poštuje bezbednosne propise na snazi. Kako bi se to moglo garantovati, morate koristiti isključivo originalne rezervne delove. Korisnik će izgubiti svako pravo na garanciju u slučaju da ne bude koristio originalne rezervne delove. Ostavljamo sebi na pravo da unesemo tehničko-proizvodne izmene. Za informacije i naručivanje rezervnih delova, molimo vas da navedete broj artikla i broj proizvodnje.

Identifikacioni podaci (SI.1) Etiketa sa podacima o mašini i serijski broj su na prednjem delu okvira i označeni su strelicom. Napomena- Pri eventualnim zahtevima za Tehničkim servisiranjem i naručivanjem Rezervnih delova, uvek navedite serijski broj tog određenog motokultivatora.

Uslovi korišćenja - Ograničenja prilikom upotrebe Motokultivator je projektovan i proizveden da bi obavljao operacije oranja terena. Mašina mora raditi isključivo sa originalnom opremom i rezervnim delovima. Svaka druga vrsta upotrebe koja se razlikuje od one gore opisane je nelegalna; dovodi osim nevaženja garancije i do stvaranja opasnih stanja po operatera i izložena lica.

Bezbednosni propisi

Pažnja: pre montaže i puštanja u rad pažljivo pročitajte ovu knjižicu s uputstvima. Osobe koje ne poznaju propise o korišćenju ne smeju koristiti ovu mašinu.

- ⚠ 1- Zabranjuje se korišćenje ove mašine od strane lica mlađih od 16 godina ili onih koji koriste alkohol, lekove ili droge.
- ⚠ 2- Mašina je projektovana da bi je koristio samo jedan obučeni operater. Korisnik aparata je odgovoran za štetu nanесenu drugim licima i njihovoj imovini; kontrolišite da druga lica, pogotovo deca budu na udaljenosti od radne zone (10 metara).
- ⚠ 3- Izvadite iz terena strana tela pre nego što počnete sa oranjem/frezanjem. Radite samo na dnevnoj svetlosti ili ako postoji dobra veštačka osvetljenost.
- ⚠ 4- Ne puštajte mašinu u pokret kada ste ispred freze niti se približavajte istoj kada je ona u pokretu. Povlačenjem užeta za pokretanje motora, freze i sam motor moraju ostati u stanju mirovanja (ako se freza okreće intervenišite na registru za podešavanje zatezača pojasa).
- ⚠ 5- Tokom rada, zbog što veće zaštite, nosite duge pantalone i izdržljivu obuću. Pripazite jer je vrlo velik rizik od povređivanja prstiju ili stopala kada stroj radi. Hodajte a ne trčite tokom rada.
- ⚠ 6- Tokom transporta mašine i svih operacija održavanja, čišćenja, zamene alata, motor se mora isključiti.
- ⚠ 7- Udaljite se od mašine tek nakon što ste isključili motor.
- ⚠ 8- Ne pokrećite motor u zatvorenim prostorijama gde može doći do nakupljanja i isparavanja ugljenika.
- ⚠ 9- UPOZORENJE Benzin je vrlo zapaljiv, držite gorivo u odgovarajućim posudama. Ne ulivajte benzin u zatvorenim prostorima ili sa upaljenim motorom. Ne pušite i pazite da ne dođe do izlivanja goriva iz rezervoara. U slučaju izlivanja ne pokušavajte pokrenuti motor nego udaljite mašinu od te zone i ne stvarajte izvore zapaljenja sve dok se benzinska para ne rasipa.



Pravilno stegnite čepove rezervoara i posude za benzin. Ne skidajte čep benzina kada je motor uključen ili kada je toplo.

10- Pazite na izduvnu cev. Susjedni delovi mogu doći i do 80°. Zamenite istrošene ili neispravne prigušivače.

11- Ne radite na preterano strmim padinama i budite veoma oprezni kada menjate pravac kretanja ili kada povlačite mašinu prema sebi.

12- Pre nego što počnete raditi sa mašinom, obavite vizuelnu kontrolu te se uverite da svi sistemi za sprečavanje nesrećnih slučajeva kojima je ona opremljena savršeno rade. Strogo se zabranjuje njihovo isključivanje i uništavanje.

Zamenite oštećena ili istrošena sečiva serijskim uzorcima da biste održali ravnotežu.

13- Svaka neprikladna upotreba, popravljavanje obavljeno od strane nekvalifikovanog osoblja ili korišćenje neoriginalnih rezervnih delova će dovesti do poništenja garancije čime se otklanja bilo koja odgovornost od strane proizvođača.

BEZBEDNOSNI UREĐAJI (SI. 14) Svi motokultivatori su opremljeni bezbednosnim uređajem. Taj uređaj dovodi do automatskog iskapčanja prenosa kada se otpuste odgovarajuće komandne polugice (2 Pokret napred i 3 Pokret nazad).

NAPOMENE ZA RAD SA MOTOKULTIVATOROM Nakon što ste uključili motor, položite noževe na teren dok čvrsto držite motorni kultivator, uvucite rudo motornog kultivatora u teren. Spustite polugu za napredovanje (SI. 14 komad 2) na upravljač kako bi freza prodrla u teren. Lagano podignite frezu uz pomoć upravljača, motokultivator će se kretati napred. Rudo će tokom rada ostati uvek zabodeno u teren. Primena: Rad na laganim terenima ili onim srednje težine. Oranje terena (freziranje/usitnjavanje). Oranje (uklanjanje korova), umetanje složenog ili veštačkog đubriva, itd. Pažnja: motokultivator nije prikladan za oranje tla prekrivenog kompaktnim busenima/travnjakom. Ne savetuje se upotreba na kamenitim terenima.

TRANSPORT Za pomeranje se predviđa korišćenje viličara. Viljuške koje će se raširiti što je više moguće se moraju umetnuti u prikladna mesta na paleti. Težina mašine se navodi na nalepnici sa oznakama. Uz pomoć točka za transfer (SI. 14 komad 8) se može postaviti motokultivator u poziciju korišćenja na praktičan i jedostavan način. Pre transporta mašine, isključite motor.

MONTAŽA MOTOKULTIVATORA Motokultivator se dostavlja na odredište, osim da se odluči nešto drugo; rastavljen i stavljen u prikladnu ambalažu. Da biste završili sa montažom motokultivatora, pridržavajte se sledeće procedure:

Točak za transfer (SI. 2, 2/A 2/B) Uzmite iz ambalažne kutije podršku točka u kompletu sa točkom (1) i stavite je u prednje sedište okvira (A). Uvucite oprugu (2), blokirajte je podloškom (3) i bezbednosnim klinom (4) u otvor podrške točka.

Na sl.2/A podrška točka se predstavlja u poziciji za transport.

Da biste prešli u radnu poziciju, povucite prema sebi podršku točka (1) i okrećite je udesno sve dok se ne blokira. Pogledajte ono što predstavlja slika 2/B. Opruga, podloška i bezbednosni klin se nalaze u kesici sa dodatnom opremom.

Ostruga (SI. 3) Umetnite ostrugu (1) na mesto otvora okvira (A). Blokirajte podloškom (2) i pribadačom u obliku slova R (3) koji se nalaze u kesi sa dodatnom opremom.

MONTAŽA UPRAVLJAČA (SI. 4) Da biste montirali upravljač (1) na okvir motokultivatora obavite sledeći postupak:

Neka vijak (2) prođe kroz gornji otvor i to kroz ušicu (3) u čiju su unutrašnjost već umetnuti kablovi pa ga onda blokirajte maticom (4). Za donji otvor koristite vijke (5) koji se nalaze u unutrašnjosti ručki (6) i podložaka (7).

Svi ovi komadi za montažu upravljača, osim ušice (3) se nalaze u kesi sa dodatnom opremom a ona je u pakovanju. Da biste definitivno pričvrstili upravljač (1) na odgovarajuću podršku (8), morate spustiti polugu (9).

MONTAŽA KABLOVA ZA UPRAVLJANJE (SI. 5 i SI. 6) Dva kabla su već montirana na mašini i treba ih povezati na njihove poluge.
POKRET NAPRED (SI. 5) Umetnite žicu (1) sa terminalom u obliku slova T u ušicu (2) poluge koju ste prethodno montirali (3) na upravljač. Postavite terminal u obliku slova T (4) u centralno sedište poluge (3) i snažno povucite da biste ga blokirali. Naknadno uklopite plastični terminal (5) u prikladno sedište (A) poluge na način da pritišćete prema dole.
POKRET NAZAD (SI. 6): Umetnite žicu (1) označenu etiketom R i cilindričnim terminalom u ušicu (2) poluge (3) koju ste prethodno montirali na upravljač. Postavite cilindrični terminal (4) u centralno sedište (A) poluge (3) i snažno povucite da biste ga blokirali. Naknadno umetnite registar žice (5) u prikladno sedište (B) poluge.

MONTAŽA RUČKE ZA GAS (SI. 7) Žica poluge za gas je već montirana bilo na motoru bilo u unutrašnjosti uređaja ručke za gas (1). Taj se uređaj mora pričvrstiti u otvor (A) drške sa vijkom (2) i blokirati maticom (3).

MONTAŽA FREZA SA NOŽEVIMA (SI. 8) Očistite glavčine freze i osovinu držač- freza; nanesite malu količinu masti da biste olakšali montažu i naknadno skidanje freza. Verzija sa motorom B&S 950 (sl. 8-1): umetnite frezu (1) i pripazite da oštrice noževa budu okrenute prema prednjem delu mašine i blokirajte sa dva klina (2). Dodajte proširenje za frezu (3) i njega isto tako pričvrstite klinom (2). Na kraju blokirajte disk za zaštitu biljaka (4) vijkom (5) i maticom (6). Ponovite istu operaciju za frezu na drugoj strani. Verzija sa drugim motorima (sl. 8-2): freza (1) je već montirana sa 2 vijka i matice, znači trebate samo dodati proširenje za frezu (3) i blokirati je klinom (2). Pričvrstite disk za zaštitu biljaka (4) vijkom (5) i maticom (6). Ponovite istu operaciju za frezu na drugoj strani.
NAPOMENA Morate montirati klin na način predstavljen u centralnoj slici, to znači sa zaštitom okrenutom u smeru rotacije freza na način da se spreči njegovo otvaranje tokom rada.

MONTAŽA ZAŠTITE PROŠIRENJA FREZE (SI. 8/A) Samo za motokultivatore sa frezama od cm. 75. Uzmite iz pakovanja proširenje zaštite freze (1) sa već prethodno montiranim vijcima (2). Montirajte ga na način da se vijci (2) podudaraju s navrtkama (3). Ponovite istu operaciju sa proširenjem sa druge strane freze.

MONTAŽA POPREČNICE OSTRUGE (SI. 8/B) Uzmite iz kese s dodatnom opremom dve poprečnice (1) i postavite ih na način da se podudaraju i to jedna iznad a jedna ispod upravljača (2). Naknadno ih pričvrstite na isti na način da vijci (3) prođu kroz dva otvora (A) gornje poprečnice i kroz otvore (B) donje poprečnice. Na kraju stegnite navrtkama (4).

MONTAŽA POKLOPCA DRŠKE (SI. 8/C) Uzmite iz pakovanja poklopac (1). Postavite ga na način da užlebite sedišta (A) u donji deo upravljača (2). Okrenite poklopac kao na slici i pripazite da se sedište (B) podudara s polugom (3). Poklopac je pravilno montiran kada se kuka (C) poklopca (1) zakači za klin (D) upravljača (2).

REGISTRACIJA KOMANDI (SI. 9) Pažnja! Freza se mora početi okretati ne pre nego što ste pritisnuli odgovarajuće komande. Tako nešto se postiže pomoću registrara žica (1 MA) i (2 RM). Osim toga poluga (3) koja upravlja pokretom oranja, mora pokrenuti frezu tek nakon što je ona obavila polovinu svog pokreta. Kada poluga (3) pokreta napred i poluga (4) pokreta nazad budu na kraju pokreta, znači u radnom položaju,

odgovarajuće opruge za opterećenje (5 i 6) se moraju rastegnute za oko 8-10 mm. Ako do toga ne dođe, možete obaviti još jednu registraciju.

POKRET NAPRED: zategnite ili olabavite registar (7) ili (8) na žici (1).

POKRETA NAZAD: zategnite ili olabavite registar (9) ili (10) na žici (2).

PODEŠAVANJE UPRAVLJAČA (SI.10A - 10B) Upravljač motokultivatora se može usmeriti bilo bočno bilo u visinu. Savetujemo vam da, pre nego što počnete s bilo kojom vrstom rada, podesite upravljač s obzirom na vaše potrebe.

BOČNO PODEŠAVANJE (SI.10A): bočno usmeravanje upravljača omogućuje operateru da ne gazi po već obrađenom terenu i da ne oštećuje vegetaciju. Počnite na način da podignete polugu (3) da biste deblokirali upravljač (2) sa podrške (1). Okrenite upravljač (2) na željenu stranu i spustite polugu (3) da biste ga blokirali.

PODEŠAVANJE U VISINU (SI.10B): da biste mogli deblokirati upravljač (2) morate rotirati ručke (4) da biste ih olabavili.

Podignite ili spustite upravljač u željeni položaj (standardno podešavanje je na visinu bokova) i da biste potvrdili tačan položaj, blokirajte dve ručke.

UPUTSTVA ZA UPOTREBU Nakon operacija montaže i podešavanja motokultivator je spreman za rad.

-Prilagodite upravljač na najprikladniju visinu za posao koji ćete obavljati. (Vidi sl.10)

-Pre nego što pokrenete motor, uvek kontrolišite da je mašina u savršenim radnim uslovima.

-Pažnja: mašina se isporučuje sa motorom bez ulja. Rezervoar ima kapacitet od oko 0,5 Kg i treba se napuniti sve do navedene razine.

U svakom slučaju, uvek pažljivo pročitajte priručnik s uputstvima motora.

- Ne menjajte kalibraciju podešivača brzine rotacije motora i neka on ne dođe do stanja prevelike brzine.

-VAŽNO: prilikom prvog korišćenja mašine apsolutno se uverite da u njegovoj unutrašnjosti ima ulja za podmazivanje.

Ne uključujte mašinu ako niste prethodno obavili ovu kontrolu.

- Nakon što završite s montažom, uključite motokultivator i kontrolišite da se, nakon što ste postavili ručku za gas u položaj za stop, motor pravilno isključuje.

-Puštanje motora u pokret (Sl.14) Otvorite slavinu za gorivo (za motore koji je imaju), postavite ručku za gas koja se nalazi na upravljaču na START (komad 1). Ako je motor hladan, pokrenite uređaj starter na karburatoru, uhvatite ručku za pokretanje (10) i snažno povucite. Nakon što se motor upali, posle prvih prasaka, ponovo vratite starter u položaj odmora.

-Pokret napred (Sl. 11) Da biste uključili pokret napred, uhvatite upravljač (1) i pritisnite bezbednosni gumb (2) koji sprečava slučajno uključivanje freza.

Spustite polugu (3) tokom čitavog svog kretanja.

-Pokret nazad (Sl. 12) Da biste uključili polugu pokret nazad, uhvatite upravljač (1) i pritisnite bezbednosno dugme (2) koji sprečava slučajno uključivanje freza. Povucite polugu (3) tokom čitavog svog kretanja.

Ovaj motokultivator je projektovan da bi sveo na minimum vibracije i buku, ipak je dobro pravilo da se dugotrajni radovi isprekidaju manjim pauzama.

U slučaju produženog rada, savetujemo vam da nosite zaštitu za uši.

- Kraj rada: kada završite sa radom, da biste zaustavili motor, postavite ručku za gas (Sl.14 dio1) u položaj za stop.

ZAMENA ULJA (samo za motore/zamenu na toplo) (Sl. 13) Kao opšte pravilo, treba da zamenite ulje svako 100 sati rada. (Viskozitet ulja SAE 80). Zamena ulja : a) Razmontirajte ostrugu b) Olabavite čep s navojem. - c) Stavite mašinu u nagnuti položaj i usišite ulje kroz špricu. - d) Uljite novo ulje u količini od oko 0,5 lt.

Da biste kontrolisali pravilni nivo ulja morate nagnuti mašinu; ulje će morati izlaziti iz otvora malo pre nego što mašina (tačkom A) dodirne zemlju. -e)

Zatvorite otvor za punjenje navojnim zatvaračem (1).

VAŽNO! Da bi se izbjeglo zagađivanje vodonosnih slojeva, istrošeno ulje se ne sme odbaciti u kanalizaciju ili vodene kanale. Depoziti istrošenog ulja se nalaze na svim benzinskim stanicama ili u ovlaštenim odlagalištima otpada u skladu sa propisima Opštine u kojoj boravite.

SKLADIŠTENJE I PERIODIČNO ODRŽAVANJE (SI.1) Održavajte stegnutim sve navrtke, vijke i zavrtnjeve da biste garantovali rad mašine u sigurnom stanju. Periodično proverite da je upravljač (1) stegnut na podlogu (2). U slučaju da nije tako, spustite polugu (3) i stegnite navrtku (4). Pravilna zategnutost komponenata pomaže da se smanje vibracije mašine.

Uvek ispraznite rezervoar za benzin napolju. Ostavite da se mašina ohladi pre nego što je spremite i u svakom slučaju ne odlažite je sa benzinom u rezervoaru unutar građevina na način da para može dopreti do otvorenog plamena ili iskre. Da biste smanjili rizik od požara održavajte motor, prigušivač ili mesto skladištenja benzina čistim od lišća, trave i preterane masnoće.

OPIS KOMANDI (SI. 14) 1. Poluga za upravljanje ručkom za gas - 2. Poluga za upravljanje napredovanjem i upravljanje oranjem (bezbednosni uređaj) - 3. Poluga za upravljanje pokretom natrag - 4. Ostruga za prilagodbu frezanja (jedinstveni položaj) - 5. Freze (sa proširenjem) - 6. Ručka za stezanje upravljača / okvira - 7. Upravljač - 8. Točak za transfer - 9. Zaštita freze -10. Ručka za uključivanje povlačenjem (uređaj se automatski namotava) - 11. Motor - 12. Poluga za blokadu/deblokadu upravljača -13. Podrška upravljača. - 14. Poprečnica.

TEHNIČKE KARAKTERISTIKE Motor: za informacije vidi specifičnu publikaciju. Prenos: Primarni pojasom- Sekundarni lancem. Maksimalna brzina rotacije freze je oko 140 obrt/min. Menjač: pokret napred ili pokret napred+ pokret nazad. Dimenzije: Maksimalna dužina 1,35 m. Maksimalna širina 0,50 m (SRC 750 G), 0,75 m (SRC 775 RG/RB), 0,95 m (SRC 795 RB). Visina 1,00 m. Dimenzije pakovanja: dužina 80 cm - širina 53 cm - visina 69 cm.



NIVO BUKE I VIBRACIJE vrednost zvučnog pritiska na radnom mestu u skladu EN 709 $Leq = 88,5$ dB(A), nesigurnost u vrednosti $K = \pm 0,8$ dB(A). Vrednost akustične snage po En709 $LWA = 96,1$ dB (A), nesigurnost u vrednosti $K = \pm 0,9$ dB (A). Vibracija na drškama prema EN 709 i ISO 5349 = $5,39$ m/s², nesigurnost u vrednosti $K = \pm 0,36$ m/s².

DODATNA OPREMA

Proširenje zaštite freze do 75 cm (samo za SRC 750 G), točkovi za trasfer, brazdač sa fiksnim krilima, ostruga na kojoj se može registrovati.

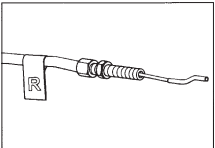
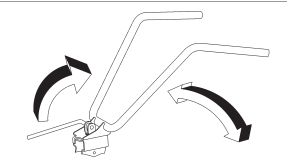

Kvar	Rešenje
Motor se ne pali	Gorivo je potrošeno, obavite snabdevanje.
	Kontrolišite da je ručka za gas stavljena na START.
	Kontrolišite da je kapica svećice dobro postavljena.
	Kontrolišite stanje svećice i eventualno zamenite.
Snaga motora se smanjuje	Kontrolišite da je slavina za gorivo otvorena (samo za modele motora na kojima je predviđena slavina).
	Filter za vazduh je prljav, očistite ga.
Freze se ne okreću	Kontrolišite da kamenje i ostaci zemlje ili vegetacije ne koče rotaciju freza, u tom slučaju ih uklonite.
	Podesite registre kabla za transfer.
	Kontrolišite da su freze pričvršćene na osovinu.
U slučaju da se ne uspije ukloniti kvar, obratite se ovlašćenom serviseru.	

 <p>Pročitajte priručnik pre nego što počnete da koristite mašinu- Pažnja: rotacija freze</p>	 <p>Etiketa za ume-tanje Pokreta napred i Nazad.</p>	 <p>Etiketa sa indikacijom žice za pokret nazad</p> <p>START</p>  <p>STOP Etiketa ručke za gas</p>	 <p>Etiketa za rotaciju ručke</p> <div data-bbox="890 624 1161 787"> <p>1 2 COSTRUTTORE 3 4 MODELLO: _____ ANNO PROD: _____ NR: _____ 5 MASSA ca: _____ 6 kW: _____</p>  </div> <div data-bbox="1185 624 1465 809"> <p>1 Proizvođač 2 Model 3 Godina proizvodnja 4 Serijski broj artikla- Progressivni 5 Težina 6 Snaga izražena u kW</p> </div>
--	---	--	---

ОФИЦИАЛЬНЫЙ ДИЛЕР В УКРАИНЕ:

storgom.ua

ГРАФИК РАБОТЫ:

Пн. – Пт.: с 8:30 по 18:30

Сб.: с 09:00 по 16:00

Вс.: с 10:00 по 16:00

КОНТАКТЫ:

+38 (044) 360-46-77

+38 (066) 77-395-77

+38 (097) 77-236-77

+38 (093) 360-46-77

Детальное описание товара: <https://storgom.ua/product/kultivator-stiga-src-7-5-rb.html>

Другие товары: <https://storgom.ua/kultivatory.html>