

YT-82171

YATO 

PL UKOŚNICA
GB MITRE SAW
D GEHRUNGSSÄGE
RUS ТОРЦОВОЧНАЯ ПИЛА
UA ТОРЦЮВАЛЬНА ПИЛА
LT VARTOMAS UNIVERSALUS PJŪKLAS
LV MITRE ZĀĢIS
CZ POKOSOVÁ PÍLA
SK POKOSOVÁ PÍLA
H GÉRVÁGÓ FÚRÉSZ
RO FERĂSTRĂU PENTRU ȚĂIERE OBLICĂ
E SIERRA ANGULAR



CE

I N S T R U K C J A O R Y G I N A L N A

1

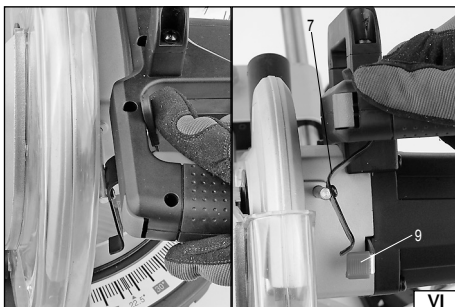
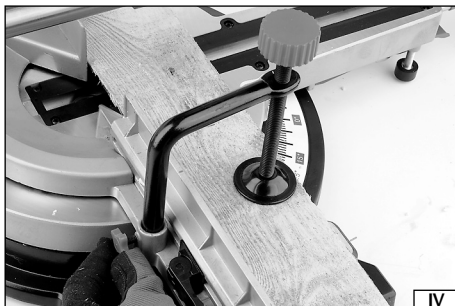
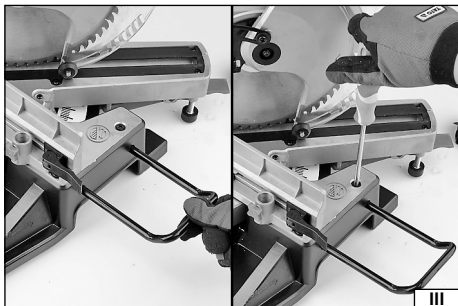
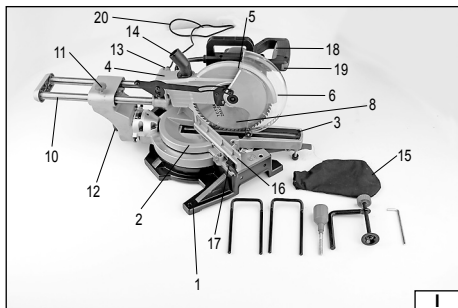

2015

Rok produkcji:
Production year:

Produktionsjahr:
Год выпуска:

Pik vinyshky:
Pagaminimo metai:

Ražošanas gads:
Rok výroby:

Rok výroby:
Gyártási év:

Anul producției utilajului:
Año de fabricación:

TOYA S.A. ul. Sołtysowicka 13-15, 51-168 Wrocław, Polska

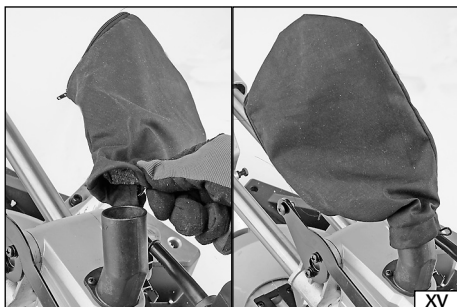
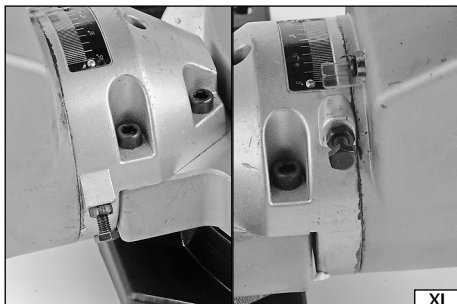
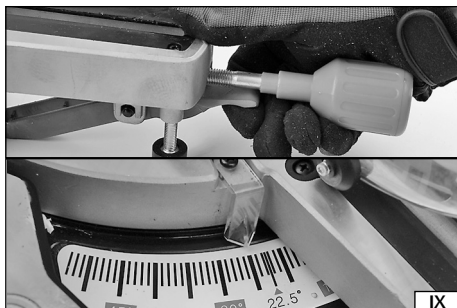



PL

1. podstawa
2. stolik roboczy
3. wkład stolika roboczego
4. głowica tnąca
5. nieruchoma osłona pily tarczowej
6. ruchoma osłona pily tarczowej
7. blokada osłony
8. piła tarczowa
9. blokada wrzeciona
10. szyny prowadzące
11. blokada szyn prowadzących
12. blokada kąta cięcia poprzecznego
13. trzpień blokujący pozycję głowicy tnącej
14. króciec odciągu pyłu
15. woreczek na pył
16. ruchoma płyta oporowa
17. blokada płyty oporowej
18. włącznik elektryczny
19. blokada włącznika
20. kabel zasilający z wtyczką

GB

1. base
2. working table
3. insert of the working table
4. cutting head
5. fixed guard of the circular saw
6. mobile guard of the circular saw
7. guard lock
8. circular saw
9. spindle lock
10. guiding rails
11. guiding rails lock
12. transversal cutting angle lock
13. pin locking the position of the cutting head
14. dust extraction ferrule
15. dust bag
16. mobile containment plate
17. containment plate lock
18. electric switch
19. switch lock
20. power supply cord with a plug

D

1. Grundplatte
2. Arbeitstisch
3. Einlage des Arbeitstisches
4. Schneidkopf
5. unbewegliche Abdeckung der Kreissäge
6. bewegliche Abdeckung der Kreissäge
7. Blockade der Abdeckung
8. Kreissäge
9. Blockade der Spindel
10. Führungsschienen
11. Blockade der Führungsschienen
12. Blockades des Querschnittwinkels
13. Blockadebolzen für die Position des Schneidkopfes
14. Stutzen des Staubabzugs
15. Staubbeutel
16. bewegliche Druckplatte
17. Blockade der Druckplatte
18. Elektroschalter
19. Blockade des Schalters
20. Stromversorgungsleitung mit Stecker

RUS

1. станина
2. рабочий стол
3. вкладыш рабочего стола
4. режущая головка
5. неподвижный кожух пильного диска
6. подвижный кожух пильного диска
7. блокировка кожуха
8. пильный диск
9. блокировка шпинделя
10. направляющие
11. блокировка направляющих
12. блокировка угла поперечного пропила
13. штифт блокировки положения режущей головки
14. штуцер пылеудаления
15. мешок-пылесборник
16. передвижная опорная пластина
17. блокировка опорной пластины
18. кнопка включения
19. блокировка кнопки включения
20. кабель питания с вилкой

UA

1. станина
2. робочий стіл
3. вкладыш робочого столу
4. ріжуча головка
5. нерухомий кожух дискової пили
6. рухомий кожух дискової пили
7. блокування кожуха
8. дискова пила
9. блокування шпинделя
10. напрямні
11. блокування напрямних
12. блокування кута поперечного пропилу
13. штифт блокування положення ріжучої головки
14. штуцер пилоудалення
15. мішок-пилосбірник
16. рухома опорна пластина
17. блокування опорної пластини
18. кнопка ввімкнення
19. блокування кнопки ввімкнення
20. кабель живлення з вилкою

LT

1. pagrindas
2. darbo stalas
3. darbo stalo įdėklas
4. pjovimo galva
5. diskinio pjūklų nejudamas gaubtas
6. diskinio pjūklų judamas gaubtas
7. gaubto blokuotė
8. diskinis pjūklas
9. veleno blokuotė
10. kreipiamieji bėgiai
11. kreipiamųjų bėgių blokuotė
12. skersinio pjūvimo kampo blokuotė
13. pjovimo galvos pozicijos blokuavimo strypas
14. dulkių siurbimo atvamzdis
15. maišelis dulkėms
16. judamoji atraminė plokštė
17. atraminės plokštės blokuotė
18. elektros jungiklis
19. jungiklio blokuotė
20. maitinimo kabelis su kištuku

LV

1. pamatne
2. darba galds
3. darba galdā ieliktņis
4. griešanas galviņa
5. ripzāģa nekustīgs apvalks
6. ripzāģa kustīgs apvalks
7. apvalka blokāde
8. ripzāģis
9. vārpstas blokāde
10. vadošās sliedes
11. vadošu sliedžu blokāde
12. šķērsas griešanas leņķa blokāde
13. stienis griešanas galviņas pozīcijas bloķēšanai
14. putekļu sūcēja īscaurule
15. putekļu maisiņš
16. kustīgā atbalsta plātne
17. kustīgās atbalsta plātnes blokāde
18. elektrisks ieslēdzējs
19. ieslēdzēja blokāde
20. barošanas vads ar kontaktdakšu

H

1. talp
2. munkaasztal
3. munkaasztal betét
4. vágófej
5. a fűrésztárcsa fix védőburkolata
6. a fűrésztárcsa mozgó védőburkolata
7. védőburkolat blokkolása
8. körfűrész
9. forgótengely retesze
10. vezetősinék
11. a vezetősinék blokádja
12. a keresztirányú vágás szögének blokádja
13. a vágófej helyzetét blokkoló csap
14. porelszívó csőcsonk
15. porzsák
16. mozgó támaszlemez
17. a támaszlemez blokkolása
18. elektromos kapcsoló
19. a kapcsoló retesze
20. hálózati kábel a dugasszal

CZ

1. základna
2. pracovní stůl
3. vložka pracovního stolu
4. fezná hlava
5. pevný kryt pilového kotouče
6. pohyblivý kryt pilového kotouče
7. aretace krytu
8. pilový kotouč
9. aretace vřetena
10. vodič kolejnice
11. blokování vodičích kolejnic
12. blokování úhlu příčného řezu
13. blokovací kolík polohy rezné hlavy
14. hrdlo odsávání prachu
15. sáček na zachytávání prachu
16. posuvná opěrná deska
17. blokování opěrné desky
18. elektrický vypínač
19. pojistka vypínače
20. napájecí kabel se zástrčkou

RO

1. suport
2. masă de lucru
3. inserție masă de lucru
4. cap tăiere
5. carcasă imobilă ferăstrău
6. carcasă mobilă ferăstrău
7. blocadă carcăsei
8. disc de ferăstrău
9. blocadă arbore
10. șine de ghidaj
11. blocadă șine de ghidaj
12. blocadă unghi de tăiere transversală
13. bolt de blocare poziție cap de tăiere
14. ștuț aspirator
15. sac pentru praf
16. placă de rezistență mobilă
17. blocadă placă de rezistență
18. comutator electric
19. blocadă comutator
20. cablu de alimentare cu ștecher

SK

1. základňa
2. pracovný stôl
3. vložka pracovného stola
4. rezná hlava
5. pevný kryt pilového kotúča
6. pohyblivý kryt pilového kotúča
7. aretácia krytu
8. pilový kotúč
9. aretácia vretena
10. vodiace koľajnice
11. blokovanie vodiacich koľajníc
12. blokovanie uhla priečného rezu
13. blokovací kolík polohy reznej hlavy
14. hrdlo odsávania prachu
15. vrecúško na prach
16. posuvná oporná doska
17. blokovanie opornej dosky
18. elektrický vypínač
19. poistka vypínača
20. napájací kábel so zástrčkou

E

1. base
2. mesa de trabajo
3. inserción de la mesa de trabajo
4. cabeza cortadora
5. protección fija de la sierra de disco
6. protección móvil de la sierra de disco
7. bloqueo de la protección
8. sierra de disco
9. bloqueo del huso
10. correderas
11. bloqueo de las correderas
12. bloqueo del ángulo del corte transversal
13. pasador de bloqueo de la posición de la cabeza cortadora
14. contera del extractor de polvo
15. bolsa para polvo
16. placa de contención móvil
17. bloqueo de la placa de contención
18. interruptor eléctrico
19. bloqueo del interruptor eléctrico
20. cable de alimentación con clavija



Przeczytać instrukcję
Read the operating instruction
Bedienungsanleitung durchgelesen
Прочитать инструкцию
Прочитати інструкцію
Perskaityti instrukciją
Jálasa instrukciju
Prečtet návod k použití
Prečítať návod k obsluhu
Olvasni utasítást
Čítaťsi inštrukčnile
Lea la instruccíon



Używać gogli ochronnych
Wear protective goggles
Пользоваться защитными очками
Користуйтесь захисними окулярами
Vartok apsauginius akinčius
Jālieto drošības brilles
Používať ochranné brýle
Používaj ochranné okuliare
Használjon védőszemüveget!
Intrebuintează ochelari de protejare
Use protectores del oído



Używać ochrony słuchu
Wear hearing protectors
Пользоваться средствами защиты слуха
Користуйтесь засобами захисту слуху
Vartoti ausines klausai apsaugoti
Jālieto dzirdes drošības līdzekļi
Používej chrániče sluchu
Používaj chrániče sluchu
Használjon fülvédőt!
Intrebuintează antifoane
Use protectores de la vista



Stosować rękawice ochronne
Use protective gloves
Schutzhandschuhe verwenden
Необходимо пользоваться защитными перчатками
Слід користуватися захисними рукавицями
Vartoti apsauginės pirštines
Lietot aizsardzības cimdus
Používejte ochranné rukavice
Používajte ochranné rukavice
Használjon védőkesztyűt
Utilizarea mănușilor de protecție
Use guantes de protección



Stosować ochronę dróg oddechowych
Use the respiration protection
Atemwege schützen!
Применять защиту дыхательных путей
Користуйтесь захистом дихальних шляхів
Taikyti kvėpavimo takų apsaugą
Lietojiet elpošanas traktu aizsardzību
Používejte prostředky na ochranu dýchacích cest
Používajte prostriedky na ochranu dýchacích cest
Használjon légzésvédő álarcot
Utilizaj aparatori ale căilor respiratorii
Proteja las vias respiratorias



Nie kłaść dloni w trakcie pracy
Do not put the hands down during work
Während der Arbeit nicht die Hände auflegen!
Не класть руку в процессе работы
Не класти руку в процесі роботи
Darbo metu nedėti delno
Nedrikt uzlikt plaukstu darba laikā
Během práce se nepřibližujte rukama do blízkosti rotující píly!
Počas práce sa nepribližujte rukami do blízkosti rotujúcej píly!
Ne tegye le a kezét munka közben
No atingeți cu mâinile în timpul lucrului
No ponga las manos durante el trabajo

230V

~50Hz

Napięcie i częstotliwość znamionowa
Rating voltage and frequency
Spannung und Nennfrequenz
Номинальное напряжение и частота
Номинальна напруга та частота
Ķampa ir nominālais dažnis
Nomināls spriegums un nomināla frekvence
Jmenovité napätie a frekvence
Menovité napätie a frekvencia
Névelges feszültség és frekvencia
Tensiunea și frecvența nominală
Tensión y frecuencia nominal

1800 W

Мощ znamionowa
Rating power
Nennleistung
Номинальная мощность
Номинальна потужність
Nominali galia
Nomināla spēja
Jmenovitý výkon
Menovitý výkon
Névelges teljesítmény
Consum de putere nominală
Potencia nominal



4800 min⁻¹

Znamionowa prędkość obrotowa
Nominal rotation
Nennumdrehungsgeschwindigkeit
Номинальные обороты
Номинальні обертн
Nominalus apsisukimų greitis
Nominalis griezes ātrums
Jmenovité otáčky
Menovité otáčky
Névelges fordulatszám
Viteza de rotire nominală
Velocidad de la rotación nominal



60 T

Ilość zębów
Number of teeth
Zahmmenge
Кількість зубцов
Dantų skaičius
Zobu skaits
Množství zubů
Množstvo zubov
Fogak száma
Numărul de dinți
Número de dientes

Ø [mm]
255 x 30 x 2.8



Wymiary piły tarczowej
Circular saw blade dimensions
Sägeblatt - Abmessungen
Размеры дисковой пилы
Розмір пилн
Pjovimo disko matmenys
Loka zága izměri
Rozměry kruhové píly
Rozměry kotúčové píly
A fűrészlárcsa méretei:
Dimensiunile pânzei circular
Cambio del serrucho circular



Druga klasa bezpieczeństwa elektrycznego
Second class of insulation
Zweite Klasse der elektrischen Sicherheit
Второй класс электрической безопасности
Другий клас електричної ізоляції
Antros klasės elektrinė apsauga
Elektrības drošības II. klase
Druhá třída elektrické bezpečnosti
Druhá třída elektrické bezpečnosti
Második osztályú elektromos védelem
Securitatea electrică de clasa a doua
Segunda clase de la seguridad eléctrica



OCHRONA ŚRODOWISKA

Symbol wskazujący na selektywne zbieranie zużytego sprzętu elektrycznego i elektronicznego. Zużyte urządzenia elektryczne są surowcami wtórnymi - nie wolno wyrzucać ich do pojemników na odpady domowe, ponieważ zawierają substancje niebezpieczne dla zdrowia ludzkiego i środowiska! Prosimy o aktywną pomoc w oszczędnym gospodarowaniu zasobami naturalnymi i ochronie środowiska naturalnego przez przekazanie zużytego urządzenia do punktu składowania zużytych urządzeń elektrycznych. Aby ograniczyć ilość usuwanych odpadów konieczne jest ich ponowne użycie, recykling lub odzysk w innej formie.

ENVIRONMENTAL PROTECTION

Correct disposal of this product: This marking shown on the product and its literature indicates this kind of product mustn't be disposed with household wastes at the end of its working life in order to prevent possible harm to the environment or human health. Therefore the customers is invited to supply to the correct disposal, differentiating this product from other types of refusals and recycle it in responsible way, in order to re-use these components. The customer therefore is invited to contact the local supplier office for the relative information to the differentiated collection and the recycling of this type of product.

UMWELTSCHUTZ

Das Symbol verweist auf ein getrenntes Sammeln von verschlissenen elektrischen und elektronischen Ausrüstungen. Die verbrauchten elektrischen Geräte sind Sekundärrohstoffe – sie dürfen nicht in die Abfallbehälter für Haushalte geworfen werden, da sie gesundheits- und umweltschädigende Substanzen enthalten! Wir bitten um aktive Hilfe beim sparsamen Umgang mit Naturreisourcen und dem Umweltschutz, in dem die verbrauchten Geräte zu einer Annahmestelle für solche elektrischen Geräte gebracht werden. Um die Menge der zu beseitigenden Abfälle zu begrenzen, ist ihr erneuter Gebrauch, Recycling oder Wiedergewinnung in anderer Form notwendig.

ОХРАНА ОКРУЖАЮЩЕЙ СРЕДЫ

Данный символ обозначает селективный сбор изношенной электрической и электронной аппаратуры. Изношенные электроустройства – вторичное сырье, в связи с чем запрещается выбрасывать их в корзины с бытовыми отходами, поскольку они содержат вещества, опасные для здоровья и окружающей среды! Мы обращаемся к Вам с просьбой об активной помощи в отрасли экономного использования природных ресурсов и охраны окружающей среды путем передачи изношенного устройства в соответствующий пункт хранения аппаратуры такого типа. Чтобы ограничить количество уничтожаемых отходов, необходимо обеспечить их вторичное употребление, рециклинг или другие формы возврата.

ОХОРНА НАВКОЛИШНЬОГО СЕРЕДОВИЩА

Вказаний символ означає селективний збір спрацьованої електричної та електронної апаратури. Спрацьовані електропристрої є вторинною сировиною, у зв'язку з чим заборонено викидати їх у смітники з побутовими відходами, оскільки вони містять речовини, що загрожують здоров'ю та навколишньому середовищу! Звертаємося к Вам з проською стосовно активної допомоги у галузі охорони навколишнього середовища та економічного використання природних ресурсів шляхом передачі спрацьованих електропристроїв у відповідний пункт, що займається їх переробкою. З метою обмеження об'єму відходів, що знищуються, необхідно створити можливість для їх вторинного використання, рециклингу або іншої форми повернення до промислового обігу.

APLINKOS APSAUGA

Simbolis nurodo, kad suvartoti elektroniniai ir elektriniai įrenginiai turi būti selektyviai surenkami. Suvartoti elektriniai įrankiai, – tai antrinės žaliavos – jų negalima išmesti į namų ūkio atliekų konteinerį, kadangi savo sudėtyje turi medžiagų pavojingų žmogaus sveikatai ir aplinkai! Kviečiame aktyviai bendradarbiauti ekonomiškame natūralių išteklių tvarkyme perduodant netinkamą tvartoti įrankį į suvartotų elektros įrenginių surinkimo punktą. Šalinamų atliekų kiekiui apriboti yra būtinas jų pakartotinis panaudojimas, reciklingas arba medžiagų atgavimas kitoje perdirbtose formoje.

VIDES AIZSARDŽĪBA

Simbols rāda izlietoto elektrisko un elektronisko iekārtu selektīvu savākšanu, izlietotas elektriskas iekārtas ir atreizējas izejvielas – nevar būt zemas ar māsaimniecības atkritumiem, jo satur substances, bīstamas cilvēku veselībai un videi! Lūdzam aktīvi palīdzēt saglabāt dabisku bagātību un sargāt vidi, pasniegšot izlietoto iekārtu izlietotas elektriskas ierīces savākšanas punktā. Lai ierobežot atkritumu daudzumu, tiem jābūt vēlēti izlietotiem, pārstrādātiem vai dabūtiem atpakā citā formā.

OCHRONA ŻYWIOTNÓHO PROSTRĘDI

Symbol pokazuje na nutnost separovaného sběru opotřebených elektrických a elektronických zařízení. Opotřebená elektrická zařízení jsou zdrojem druhotných surovin – je zakázáno vyhazovat je do nádob na komunální odpad, jelikož obsahují látky nebezpečné lidskému zdraví a životnímu prostředí! Prosimе o aktivní pomoc při úsporném hospodárení s přírodními zdroji a ochraně životního prostředí tím, že odevzdáte použité zařízení do sběrného střediska použitých elektrických zařízení. Aby se omezilo množství odpadů, je nevyhnutelné jejich opětovné využití, recyklace nebo jiná forma regenerace.

OCHRONA ŽIVOTNÉHO PROSTRĚDIA

Symbol pokazuje na nutnost separovaného zberu opotrebovaných elektrických a elektronických zariadení. Opotrebovaná elektrická zariadenia sú zdrojom druhotných surovin – je zakázané vyhazovať ich do kontajnerov na komunálny odpad, nakoľko obsahujú látky nebezpečné ľudskému zdraviu a životnému prostrediu! Prosimе o aktívnu pomoc pri hospodárení s prírodnými zdrojmi a pri ochrane životného prostredia tým, že opotrebované zariadenia odovzdáte do zberného strediska opotrebovaných elektrických zariadení. Aby sa omedzilo množstvo odpadov, je nutné ich opätovne využiť, recykliacia alebo iné formy regenerácie.

KÖRNYEZETVÉDELME

A használt elektronikus és elektronikus eszközök szelektív gyűjtésére vonatkozó jelzés: A használt elektromos berendezések újrafelhasználható nyersanyagok – nem szabad őket a háztartási hulladékokkal kidobni, mivel az emberi egészségre és a környezetre veszélyes anyagokat tartalmaznak! Kérjük, hogy aktívan segítsen a természeti forrásokkal való aktív gazdálkodás az elhasznált berendezéseknek a tönkéremt elektronikus berendezéseket gyűjtő pontra történő beszállításával. Ahhoz, hogy a megsemmisítésről hulladékok mennyiségének csökkentése érdekében szükséges a berendezések ismételt vagy újra felhasználása, illetve azoknak más formában történő visszanyerése.

PROTEJAREA MEDIULUI

Simbolul adunării selective a utilajelor electrice și electronice. Utilajele electrice uzate sunt materie primă repetată – este interzisă aruncarea lor la gunoi, deoarece conțin substanțe dăunătoare sănătății omenești căl dăunătoare mediului! Vă rugăm deci să aveți o atitudine activă în ceace privește gospodărirea economică a resurselor naturale și protejarea mediului natural prin predarea utilajului uzat la punctul care se ocupă de asemenea utilaje electrice uzate. Pentru a limita cantitățile deșeurilor eliminate este necesară întrebuințarea lor din nou , prin recykling sau recuperare în altă formă.

PROTECCIÓN DEL MEDIO AMBIENTE

El símbolo que indica la recolección selectiva de los aparatos eléctricos y electrónicos usados. ¡Aparatos eléctricos y electrónicos usados son reciclados – se prohíbe tirarlos en contenedores de desechos domésticos, ya que contienen sustancias peligrosas para la salud humana y para el medio ambiente! Les pedimos su participación en la tarea de la protección y de los recursos naturales y del medio ambiente, llevando los aparatos usados a los puntos de almacenamiento de aparatos eléctricos usados. Con el fin de reducir la cantidad de los desechos, es menester utilizarlos de nuevo, reciclarlos o recuperarlos de otra manera.

CHARAKTERYSTYKA PRODUKTU

Ukośnica jest wszechstronnym narzędziem, zaprojektowanym do przecinania drewna i materiałów drewnopochodnych. Dzięki szerokim możliwościom regulacji możliwe jest przecinanie proste i kątowe. Dzięki szynom, które umożliwiają przesunięcie głowicy tnącej możliwe jest cięcie elementów drewnianych o większej szerokości niż w przypadku innych ukośnic. Prawidłowa, niezawodna i bezpieczna praca narzędzia zależy od właściwej eksploatacji, dlatego:

Przed przystąpieniem do pracy z narzędziem należy przeczytać całą instrukcję i zachować ją.

Za szkody powstałe w wyniku nie przestrzegania przepisów bezpieczeństwa i zaleceń niniejszej instrukcji dostawca nie ponosi odpowiedzialności.

WYPOSAŻENIE

W opakowaniu fabrycznym powinny się znajdować:

- ukośnica
- woreczek do gromadzenia pyłu
- piła tarczowa
- zacisk stolika roboczego
- śruba blokująca stolika roboczego
- wsporniki stolika roboczego

DANE TECHNICZNE

Parametr	Jednostka miary	Wartość
Numer katalogowy		YT-82171
Napięcie znamionowe	[V]	~230
Częstotliwość znamionowa	[Hz]	50
Moc znamionowa	[W]	1800
Obroty znamionowe	[min ⁻¹]	4800
Maks. wysokość x maks. długość cięcia		
kąt obrotu w poziomie 0° / kąt pochylenia 0°	[mm]	95 x 310
kąt obrotu w poziomie 45° / kąt pochylenia 0°	[mm]	95 x 210
kąt obrotu w poziomie 0° / kąt pochylenia 45°	[mm]	50 x 310
kąt obrotu w poziomie 45° / kąt pochylenia 45°	[mm]	50 x 210
Piła tarczowa: śred. zew. x śred. mocowania x grubość maks.	[mm]	255 x 30 x 3
Minimalne wymiary obrabianego materiału: wys. x dl. x grub.	[mm]	30 x 200 x 30
Masa	[kg]	18
Poziom hałasu		
- ciśnienie akustyczne L _{wa} ± K	[dB(A)]	86,0 ± 3
- moc L _{wa} ± K	[dB(A)]	99,0 ± 3
Poziom drgań	[m/s ²]	1,297 ± 1,5
Klasa izolacji		II
Stopień ochrony		IP20

OGÓLNE ZASADY BEZPIECZEŃSTWA

UWAGA! W przypadku użytkowania narzędzi elektrycznych, należy przestrzegać podstawowych zasad bezpieczeństwa. Pozwoli zmniejszyć to ryzyko pożaru, porażenia elektrycznego oraz urazów osobistych.

Przed rozpoczęciem pracy produktem, należy zapoznać się z treścią instrukcji oraz zachować ją.

Utrzymywać miejsce pracy w czystości. Zanieczyszczone miejsca i stoły zwiększają ryzyko doznania obrażeń.

Zwróć uwagę na środowisko pracy. Nie wystawiać narzędzia na deszcz. Nie używać narzędzia w wilgotnym lub mokrym środowisku. Zapewnić właściwe oświetlenie miejsca pracy. Nie używać narzędzia w obecności palnych płynów lub gazów.

Ochrona przed porażeniem elektrycznym. Unikaj kontaktu ciała z uziemionymi powierzchniami (np. rurami, grzejnikami, palnikami, chłodziarkami).

Utrzymywać osoby postronne z dala. Nie należy pozwalać osobom postronnym, zwłaszcza dzieciom, nie biorącym udziału w pracy na dotykaniu narzędzia lub przedłużacza. Osoby postronne należy utrzymywać z dala od miejsca pracy.

Przechowywanie produktu. Produkt należy przechowywać w suchym, zamkniętym miejscu, poza zasięgiem dzieci.

Nie przeciągać narzędzia. Praca będzie wydajniejsza i bezpieczniejsza w przypadku wykorzystania narzędzia zgodnie z przeznaczeniem.

Używać właściwego narzędzia. Nie przeciążać małego narzędzia w pracy przeznaczonej dla narzędzi wysokowydajnych. Nie stosować narzędzi niezgodnie z przeznaczeniem, np. Nie stosować pilarek tarczowych do cięcia drzew, kłód lub gałęzi.

Stosować właściwy ubiór. Nie ubierać luźnej odzieży lub biżuterii, gdyż mogą zostać pochwycone przez ruchome części narzędzia. Zaleca się stosować obuwie ochronne z przeciwpoślizgową podeszwą. Długie włosy należy w całości umieścić pod czepkiem lub beretem ochronnym.

Stosować środki ochrony osobistej. Stosować okulary lub gogle ochronne. Stosować maski przeciwpyłowe podczas pracy powodującej powstawanie pyłu.

Podłączać odciąg pyłu. Jeżeli narzędzie jest wyposażone w złącze odciągu i gromadzenia pyłu, należy się upewnić, że powyższe zostały podłączone i są prawidłowo użytkowane.

Nie przeciążać kabla zasilającego. Nie wyciągać wtyczki z gniazdka przez szarpanie za przewód zasilający. Nie umieszczać kabla zasilającego w pobliżu źródeł ciepła, oleju oraz ostrych krawędzi.

Bezpieczna praca. Wszędzie gdzie to możliwe należy stosować zaciski lub imadła do zamocowania obrabianego materiału. Takie zamocowanie jest bezpieczniejsze niż przytrzymywanie dłonią.

Nie sięgać zbyt daleko. Utrzymywać właściwą postawę i równowagę przez cały czas pracy.

Zapewnić właściwą konserwację narzędzia. Narzędzia tnące utrzymywać naostrzone, zapewni to wydajniejszą i bezpieczniejszą pracę. Przestrzegać instrukcji dotyczących montażu akcesoriów i smarowania. Należy okresowo sprawdzać stan kabla zasilającego, w przypadku wykrycia uszkodzeń, należy przed podjęciem pracy wymienić kabel zasilający w autoryzowanym serwisie producenta. Należy okresowo sprawdzać stan przedłużaczy, uszkodzone przedłużacze należy zastąpić nowymi.

Rękojeści należy utrzymywać sucha, czyste i wolne od smarów i olejów.

Odlączenie narzędzia. Jeżeli narzędzie nie jest używane, przed rozpoczęciem serwisowania oraz wymianą akcesoriów takich jak ostrza, wiertła, przecinaki należy odłączyć narzędzie od źródła zasilania.

Usuwać klucze używane do regulacji. Należy wyrobić sobie nawyk sprawdzania czy klucze użyte do regulacji zostały usunięte przed uruchomieniem narzędzia.

Unikać niezamierzonych uruchomienia. Upewnić się, że włącznik jest w pozycji „wyłączony” przed podłączeniem narzędzia do źródła zasilania.

Użycie przedłużaczy zewnętrznych. Jeżeli narzędzie jest używane na zewnątrz pomieszczeń, do jego zasilania należy stosować przedłużacze przeznaczone do użytku zewnętrznego.

Zachować czujność. Obserwuj co robisz. Używaj zdrowego rozsądku i nie pracuj gdy jesteś zmęczony.

Sprawdzanie uszkodzonych części. Przed dalszym użytkowaniem narzędzia należy je dokładnie sprawdzić i upewnić się, że będzie pracowało poprawnie i zapewniało swoje zamierzone funkcje.

Sprawdzić dopasowanie ruchomych części, zacięcia ruchomych części, pęknięcia części, montaż oraz inne warunki, które mogą mieć wpływ na obsługę narzędzia. Osłony lub inne części, które zostały uszkodzone należy właściwie naprawić lub wymienić w autoryzowanym serwisie producenta, chyba, że zaznaczono inaczej w instrukcji. Uszkodzone włączniki należy wymienić na sprawne w autoryzowanym serwisie producenta. Nie używać narzędzia jeżeli włącznik nie włącza i wyłącza go.

Uwaga! Używanie akcesoriów lub dodatków innych niż zalecane w instrukcji może zwiększyć ryzyko odniesienia obrażeń osobistych.

Przekazywać narzędzia do naprawy wykwalifikowanemu personelowi. Narzędzie spełnia istotne wymogi bezpieczeństwa. Naprawy powinny być przeprowadzone przez wykwalifikowany personel przy użyciu oryginalnych części zamiennych. W przeciwnym przypadku naprawa może skutkować znacznym niebezpieczeństwem dla użytkownika.

DODATKOWE INSTRUKCJE BEZPIECZEŃSTWA

Nie stosować pił tarczowych uszkodzonych lub zdeformowanych.

Zużyty wkład stolika roboczego zastąpić nowym.

Stosować tylko piły tarczowe o parametrach wymienionych w tabeli z danymi technicznymi. Piły tarczowe do drewna powinny spełniać wymagania normy EN 847-1.

Nie stosować pił tarczowych wykonanych ze stali szybko tnącej (HSS).

Stosować środki ochrony osobistej za każdym razem gdy jest to konieczne. Ochronę słuchu zmniejszającą ryzyko utraty słuchu. Ochronę oczu. Ochronne górnych dróg oddechowych zmniejszającą ryzyko wchłonięcia szkodliwego pyłu. Rękawice do przenoszenia pił tarczowych i szorstkich materiałów. Piły tarczowe powinny być przenoszone za pomocą uchwytyłów.

Podłączać odciąg pyłu w przypadku cięcia drewna.

Wybierać piłę tarczową przeznaczoną do cięcia wybranego rodzaju materiału.

Uwaga! Nie przecinać materiałów innych niż wymienione w instrukcji.

Narzędzie podnosić i przenosić chwytając za stolik roboczy dłonie umieszczać z dala od ostrzy piły tarczowej. Przed podniesieniem lub przenoszeniem, należy się upewnić, że wszystkie części ruchome zostały zablokowane. Nie używać osłon do podnoszenia i transportu narzędzia.

Używać narzędzia tylko ze sprawnie działającymi, właściwie konserwowanymi oraz właściwie zamocowanymi osłonami.

Podłogę w miejscu pracy utrzymywać w czystości.

Upewnić się że prędkość oznaczona na tarczy jest wyższa lub równa prędkości podanej na narzędziu.

W przypadku stosowania pierścieni dystansowych lub innych pierścieni wrzeczona upewnić się, że producent przewidział ich możliwość wykorzystania do zamierzonej pracy.

Jeżeli narzędzie zostało wyposażone we wskaźnik laserowy lub diodę LED nie należy ich wymieniać na urządzenia innego typu

niż te zamontowane. Wszystkie naprawy lub wymiana powinna zostać przeprowadzona w autoryzowanym serwisie producenta. **Uwaga!** Powstrzymać się od usuwania odciętych elementów lub innych części materiału z obszaru cięcia, podczas gdy narzędzie jest uruchomione z odsłoniętą piłą tarczową.

Zapewnić prawidłowe i bezpieczne cięcie. Zawsze przymocować przecinany materiał do stolika roboczego. Przed rozpoczęciem pracy upewnić się, że narzędzie stoi stabilnie. W razie potrzeby przymocować narzędzie do stołu. W razie potrzeby podeprzeć przecinany materiał, który jest długi.

MONTAŻ PRODUKTU

Produkt dostarczany jest jako niemal całkowicie zmontowany, jednakże przed podjęciem pracy należy zamocować śrubę blokującą obrót stolika oraz ewentualnie zamontować podpórki i zacisk stolika w zależności od rodzaju wykonywanej pracy.

Śrubę blokującą stolik należy wkręcić w otwór w ramieniu stolika roboczego (II), ale nie należy jej dokręcać do oporu, gdyż zablokuje to możliwość obrotu stolika.

Podpórki ułatwiają utrzymanie na stoliku długich elementów o długości przekraczającej rozmiar stolika roboczego. Należy je zamontować w otworach po obu bokach stolika. W tym celu należy odkręcić śrubę mocującą, wsunąć podpórkę w otwory i dokręcić śrubę tak, aby podpórka nie wysunęła się samoistnie podczas pracy (III).

Uwaga! Zabronione jest przenoszenie ukośnicy trzymając jedynie za podpórki.

Zacisk stolika umożliwi dociśnięcie obrabianego elementu do powierzchni stolika roboczego. Należy poluzować śrubę blokującą i wsunąć ramię zacisku w otwór w stoliku roboczym. Następnie dokręcić mocno i pewnie śrubę blokującą (IV).

W przypadku elementów o długości znacznie przekraczającej rozmiar stolika roboczego należy wykorzystać zewnętrzne elementy mocujące, np. ściski, podpórki, imadła itp. w celu pewnego i bezpiecznego zamocowania obrabianego materiału na stoliku ukośnicy.

PRZYGOTOWANIE DO PRACY

Czynności do wykonania przed rozpoczęciem pracy

Narzędzie należy przymocować w miejscu pracy, do stołu roboczym, stojaka lub do podobnego stanowiska. Wszystkie osłony i elementy bezpieczeństwa muszą być poprawnie zamocowane przed uruchomieniem maszyny. Należy się upewnić, że piła tarczowa może się swobodnie obracać. Podczas pracy z materiałem drewnianym należy zwrócić uwagę na obce elementy w nim, jak gwoździe czy śruby itp. Przed uruchomieniem maszyny należy się upewnić, że wszystkie części ruchome mogą wykonać płynny ruch w pełnym zakresie, a piła tarczowa jest zamocowana poprawnie. Przed podłączeniem wtyczki kabla do sieci zasilającej należy się upewnić, że parametry sieci zasilającej odpowiadają tym z tabliczki znamionowej maszyny.

Ukośnicę należy postawić na równym i stabilnym podłożu, na przykład na stole roboczym. Wysokość montażu należy dobrać do wzrostu operatora, w taki sposób aby była możliwość pełnej obsługi bez zbyt dalekiego sięgania, przy zapewnieniu stabilnej i bezpiecznej postawy operatora.

Podstawa stolika roboczego została wyposażona w otwory umożliwiające przykręcenie jej do podłoża. Należy w tym celu wykozystać śruby i w razie potrzeby nakrętki.

Stolik roboczy posiada przesuwaną płytę oporową stolika roboczego, która po zmianie kąta cięcia poprzecznego może blokować ruch głowicy tnącej. W takim przypadku należy obrócić dźwignię blokady płyty oporowej i przesunąć ją w takie miejsce, żeby nie stanowiła przeszkody (V).

Montaż i wymiana piły tarczowej

Uwaga! Przed rozpoczęciem montażu lub wymiany piły tarczowej należy odłączyć ukośnicę od sieci zasilającej, przez odłączenie wtyczki od gniazda sieci zasilającej.

Podczas wymiany piły tarczowej należy używać rękawic ochronnych.

Unieść głowicę z piłą tarczową, nacisnąć dźwignię blokady (VI) i odsunąć osłonę piły tarczowej do oporu. Opuścić blokadę, co pozwoli zablokować osłonę piły tarczowej w pozycji odsuniętej. Odkręcić śrubę (VII) i odsunąć osłonę montażu piły tarczowej, tak aby uzyskać swobodny dostęp do śruby mocującej piłę tarczową. Nacisnąć blokadę wrzeczona, a następnie kluczem obracać w kierunku zgodnym z ruchem wskazówek zegara do momentu zablokowania możliwości obrotu wrzeczona. Następnie odkręcić śrubę mocującą tarczę (VIII). Zdemontować talerz mocujący oraz piłę tarczową.

Przed montażem nowej piły tarczowej należy oczyścić mocowanie z kurzu i pyłu. Piłę tarczową zamocować tak, aby kierunek jej obrotów był zgodny z kierunkiem obrotów pokazanym za pomocą strzałki na osłonie. Następnie założyć talerz mocujący i przytrzymując blokadę wrzeczona, mocno i pewnie dokręcić śrubę mocującą piłę tarczową. Osłony zamontować w kolejności odwrotnej do demontażu.

Po montażu sprawdzić czy piła tarczowa swobodnie obraca się w ustawieniu prostopadłym i pod kątem 45 st.

Uwaga! Po zmianie kąta stolika, należy się upewnić, że piła tarczowa lub głowica tnąca nie napotka przeszkód podczas pracy. Należy bez włączania sprawdzić czy może zostać wykorzystany pełen zakres pracy ukośnicy. W razie potrzeby należy dokonać niezbędnych ustawień usuwając przeszkody.

PRACA UKOŚNICĄ

Ustawianie stolika roboczego (IX)

Możliwy jest ruch obrotowy stolika w zakresie +/- 45 st. W celu obrotu stolika należy poluzować śrubę blokującą, nacisnąć i przytrzymać dźwignię blokującą i obrócić stolik do pożądanego kąta. Aby łatwiej było ustawić kąt stolika, można posłużyć się skalą przymocowaną do podstawy stolika. Mechanizm blokujący umożliwia zablokowanie ruchu stolika w kilku najczęściej wykorzystywanych kątach cięcia. W tym celu należy zwolnić nacisk na dźwignię blokady, tak aby została umieszczona w wycięciu w spodniej stronie podstawy stolika roboczego, a następnie dokręcić śrubę blokującą.

Uwaga! Zabronione jest blokowanie stolika tylko za pomocą dźwigni, zawsze należy dokręcić śrubę blokującą.

Ustawianie kąta cięcia poprzecznego

Możliwe jest przechylenie głowicy tnącej o kąt nie przekraczający 45 st. Należy głowicę odblokować przekręcając dźwignię (X), a następnie ustawić ją pod pożądanym kątem i zablokować w tej pozycji dokręcając dźwignię. Podczas ustawiania można się posłużyć skalą naniesioną na podstawie stolika.

Uwaga! Po zmianie kąta głowicy tnącej, należy się upewnić, że piła tarczowa lub głowica tnąca nie napotka przeszkód podczas pracy. Należy bez włączania sprawdzić czy może zostać wykorzystany pełen zakres pracy ukośnicy. W razie potrzeby należy dokonać niezbędnych ustawień usuwając przeszkody.

Jeżeli nie jest możliwe wykorzystanie pełnego zakresu kąta cięcia lub przekracza on wartości nominalne, należy dokonać regulacji odkręcając lub dokręcając śrubę oporową na jednym i/ lub drugim końcu skali (XI). Po ustawieniu pełnego zakresu, należy śruby zabezpieczyć przed odkręcaniem, dokręcając nakrętki zabezpieczające.

Podnoszenie i blokowanie głowicy tnącej (XII)

Po wyjęciu z opakowania głowica tnąca ukośnicy jest zablokowana w dolnym położeniu. W celu jej odblokowania należy odciągnąć trzpień blokady obrócić go o 90 st. i puścić. W tej pozycji trzpienia blokady możliwe jest swobodne podnoszenie i opuszczanie głowicy tnącej. Ruch głowicy jest blokowany dodatkowo za pomocą blokady osłony piły tarczowej. W celu uniesienia głowicy tnącej należy chwycić rękęjść, a następnie nacisnąć blokadę osłony piły tarczowej. Sprężyna spowoduje uniesienie głowicy, nie należy jednak puszczać rękęjści, a trzymać ją, stawiając niewielki opór, aż do pełnego uniesienia głowicy.

Przed cięciem elementów o znacznej szerokości należy opuścić głowicę i zablokować ją trzpieniem w dolnej pozycji, a następnie wykorzystując szyny prowadzące przesunąć głowicę w poziomie.

W przypadku gdy nie jest możliwe opuszczenie głowicy do końca zakresu lub jest ona opuszczana zbyt nisko, należy dokonać regulacji za pomocą śruby, a następnie zablokować ją za pomocą nakrętki (XIII).

Podczas podnoszenia i opuszczania głowicy tnącej, należy sprawdzić czy ruchoma osłona tarczy swobodnie się porusza samoczynnie odsłaniając piłę tarczową podczas opuszczania głowicy tnącej i samoczynnie osłania piłę tarczową podczas podnoszenia głowicy tnącej. W przypadku gdy zostaną wykryte przeszkody blokujące ruch osłony, należy je usunąć przed podjęciem pracy.

Blokowanie i odblokowywanie szyn prowadzących (XIV)

Ukośnica umożliwia blokowanie przesuwania głowicy tnącej na szynach prowadzących. W tym celu należy zakręcić śrubę blokującą. Odkręcenie śruby spowoduje możliwość przesuwania głowicy tnącej na szynach prowadzących.

Przesuw na szynach prowadzących umożliwi cięcie materiałów o znacznie większej szerokości niż pozwala na to samo podnoszenie i opuszczanie głowicy tnącej.

W przypadku takiego cięcia należy głowicę tnącą zablokować trzpieniem w położeniu dolnym, odblokować ruch szyn prowadzących, a następnie przesunąć głowicę razem z piłą tarczową w płaszczyźnie poziomej do podłoża.

Stosowanie odciągu pyłu

Ukośnica jest wyposażona w króciec, który umożliwia podłączenie worka będącego na wyposażeniu ukośnicy lub zewnętrznej instalacji odciągu pyłu. W przypadku wykorzystania dołączonego woreczka należy go zamocować go na króćcu przez zaciśnięcie pierścienia z drutu stanowiącego szkielet wewnętrzny woreczka (XV). Woreczek należy opróżniać za każdym razem gdy będzie pełny oraz każdorazowo po skończonej pracy.

Transport produktu

W przypadku transportu ukośnicy należy ją transportować w oryginalnym opakowaniu fabrycznym. Należy opuścić głowicę tnącą do najniższego położenia i zabezpieczyć za pomocą trzpienia. Stolik obrócić o 45 st. zgodnie z układem wyprasek styropianowych w opakowaniu. Należy zdemontować podpórki oraz śrubę blokującą stolika roboczego.

Cięcie ukośnicą

Po ustawieniu głowicy tnącej w zamierzonej pozycji i zamocowaniu ciętego materiału do stolika (XVI) należy rozpocząć cięcie. Włącznik posiada blokadę zabezpieczającą przed przypadkowym wciśnięciem, którą należy odciągnąć kciukiem, dopiero potem wcisnąć włącznik (XVII).

Po wciśnięciu włącznika należy pozwolić osiągnąć pile tarczowej znamionowe obroty i dopiero rozpocząć cięcie. Zabronione jest przykładanie piły do materiału i dopiero uruchamianie narzędzia. Może to spowodować zablokowanie piły, jej uszkodzenie, bądź uszkodzenie materiału. Może to prowadzić do powstania obrażeń.

W przypadku wznawiania cięcia, należy pozwolić pile tarczowej osiągnąć znamionowe obroty, a następnie wprowadzić ją do rzazu.

Podczas cięcia piłą tarczową należy prowadzić płynnym ruchem, unikając nadmiernego nacisku. Nacisk jaki należy wywierać na głowicę tnącą nie powinien być większy niż ten który wystarcza do cięcia materiału. Należy unikać uderzania piłą tarczową w cięty materiał.

W przypadku zablokowania piły w ciętym materiale należy natychmiast zwolnić nacisk na włącznik narzędzia, odłączyć ją od źródła zasilania, a następnie wydstać piłę z zacięcia.

Należy dokonać oględzin piły pod kątem uszkodzeń lub deformacji jakie mogły powstać w momencie zacięcia i w przypadku zauważenia ich wymienić piłę na nową, wolną od uszkodzeń. Należy też sprawdzić przyczynę zacięcia, na przykład czy w przecinanym materiale nie znajdują się elementy metalowe, które mogły spowodować zablokowanie piły. Przed rozpoczęciem pracy należy usunąć przyczynę zacięcia piły.

Po zakończonym cięciu należy wirującą piłę wyprowadzić z rzazu, a dopiero następnie zwolnić nacisk na włącznik.

Po skończonej pracy należy przejść do czynności konserwacyjnych.

KONSERWACJA I PRZEGLĄDY

UWAGA! Przed przystąpieniem do regulacji, obsługi technicznej lub konserwacji wyciągnąć wtyczkę narzędzia z gniazdka sieci elektrycznej. Po zakończonej pracy należy sprawdzić stan techniczny elektronarzędzia poprzez oględziny zewnętrzne i ocenę: korpusu i rękojeści, przewodu elektrycznego z wtyczką i odgiętką, działania włącznika elektrycznego, drożności szczelin wentylacyjnych, iskrzenia szczotek, głośności pracy łożysk i przekładni, rozruchu i równomierności pracy. W okresie gwarancji użytkownik nie może domontować narzędzia, ani wymieniać żadnych podzespołów lub części składowych, gdyż powoduje to utratę praw gwarancyjnych. Wszelkie nieprawidłowości obserwowane przy przeglądzie, lub w czasie pracy, są sygnałem do przeprowadzenia naprawy w punkcie serwisowym, należy się w tym celu skontaktować z producentem. Po zakończeniu pracy, obudowę, szczeliny wentylacyjne, przełączniki, rękojeść dodatkową i osłony należy oczyścić np. strumieniem powietrza (o ciśnieniu nie większym niż 0,3 MPa), pędzlem lub suchą szmatką bez użycia środków chemicznych i płynów czyszczących. Nie należy stosować ostrych narzędzi do czyszczenia. Należy zdemontować piłę tarczową i oczyścić wewnątrz osłon, mocowanie piły tarczowej jak i samą piłę z pyłu i innych zanieczyszczeń powstających w trakcie pracy. Ruchomą płytę oporową stolika roboczego należy oczyścić, wysunąć w skrajne zewnętrzne położenie, a następnie na jej prowadnicę nanieść niewielką ilość smaru stałego. Uchwyty, pokrętła oraz inne elementy regulacyjne oczyścić suchą czystą szmatką.

PROPERTIES OF THE PRODUCT

The mitre saw is a versatile tool, designed for cutting wood and wood derivatives. Thanks to a wide scope of adjustments, it is possible to use the tool for straight and angular cutting. Thanks to the rails, which permit to move the cutting head, it is possible to cut wider wooden elements than permitted by other mitre saws. A correct, reliable and safe operation of the tool depends on its correct use, so:

Read the operating manual thoroughly before work and keep it for future reference.

The supplier shall not be held responsible for any damage occurred as a result of failure to observe safety regulations and indications contained in this manual.

ACCESSORIES

The box supplied from the factory contains the following:

- mitre saw
- dust bag
- circular saw
- working table clamp
- working table set screw
- working table supports

TECHNICAL PARAMETERS

Catalogue number	Unit of measurements	Value
Nominal voltage		YT-82171
Nominal frequency	[V]	~230
Nominal power	[Hz]	50
Nominal rotation	[W]	1800
Maximum cutting height x maximum cutting length	[mm]	4800
rotating angle at the level of 0° / gradient 0°		
rotating angle at the level of 45° / gradient 0°	[mm]	95 x 310
rotating angle at the level of 0° / gradient 45°	[mm]	95 x 210
rotating angle at the level of 45° / gradient 45°	[mm]	50 x 310
Circular saw: external diameter x fixing diameter x maximum thickness	[mm]	50 x 210
Minimum dimensions of the material to be processed: height x length x thickness	[mm]	255 x 30 x 3
Mass	[mm]	30 x 200 x 30
Level of noise	[kg]	18
- acoustic pressure $L_{pa} \pm K$		
- power $L_{wa} \pm K$	[dB(A)]	86,0 ± 3
Level of vibration	[dB(A)]	99,0 ± 3
Class of insulation	[m/s²]	1,297 ± 1,5
Grade of protection		II
Catalogue number		IP20

GENERAL SAFETY RECOMMENDATIONS

ATTENTION! In case of using electric tools, it is required to follow basic safety regulations, which will reduce the risk of fire, electric shock and injuries.

Before you proceed to operate the tool, get acquainted with the manual and keep it.

Keep the working area clean. Dirty places and tables increase the risk of injuries.

Pay attentions to the surroundings of the working area. Do not expose the tool to precipitation. Do not use the tool in humid or wet environment. Provide adequate illumination of the working area. Do not use the tool close to inflammable liquids or gases.

Protection from electric shock. Avoid any contact of the body with grounded surfaces (e.g. pipes, heaters, burners, refrigerators). Keep bystanders away. Do not allow bystanders, and particularly children, who do not participate in the tasks being realised, to touch the tool or the extension cord. Bystanders must be kept away from the working area.

Storage of the tool. The tool must be stored in a dry and closed place, out of reach of children.

Do not overload the tool. The work will be more efficient and safe, if the tool is operated in accordance with its purpose.

Use and adequate tool. Do not overload a small tool in tasks in which heavy duty tools should be used. Do not use tools for purposes they have not been designed for, for example do not use disc sawing machines to cut trees, logs or branches.

Wear adequate clothing. Do not wear loose clothes or jewellery, since they might get caught by the moving elements of the tool. It is recommended to use protective shoes with an anti-slip sole. Long hair must be placed completely under a cap or a protective beret.

Use individual means of protection. Wear glasses or protective goggles. Wear dust masks during tasks which generate dust.

Connect dust extractors. If the tool is equipped with an extractor and dust container connection, make sure the aforementioned elements are connected and are properly used.

Do not overload the power supply cord. Do not remove the plug from the socket pulling the power supply cord. Do not place the power supply cord close to sources of heat, oil and sharp edges.

Safe work. Whenever possible, it is required to use clamps or anvils to fix the material to be processed. Such fixing is safer than holding it with your hand.

Do not overreach. Maintain adequate position and equilibrium throughout the work.

Provide adequate maintenance of the tool. The cutting tool must be kept sharp, which will ensure efficient and safe functioning. Follow the guidelines regarding installation of accessories and lubrication. It is required to revise periodically the power supply cord, and in case any defects are detected, before work it is required to have the power supply cord replaced in an authorised service point of the manufacturer. It is required to periodically revise the extension cord, and damaged extension cords must be replaced with new ones.

The handles must be maintained dry, clean and free from lubricants and oils.

Disconnection of the tool. If the tool is not used, then before any service tasks and replacement of accessories, such as blades, drills and cutters, it is required to disconnect the tool from the power supply source.

Remove the keys used for adjustments. It is required to have the custom to make sure the keys used for adjustments have been removed before the tool is started.

Avoid accidental activation of the tool. Make sure the switch is ON, before the tool is connected to the power supply source.

Using external extension cords. If the tool is used outdoors, then to power it is required to use extension cords for outdoor use.

Be alert. Watch what you are doing. Use common sense and do not work when you are tired.

Checking for damaged parts. Before you continue to use the tool, it is required to revise it thoroughly and make sure it will be functioning properly, performing its intended functions.

Check the matching of the mobile parts, seizures of mobile parts, check for broken parts, check installation and other conditions, which may influence the operation of the tool. The guards and other damaged parts must be properly repaired or replaced in an authorised service point of the manufacturer, unless otherwise indicated in the manual. Damaged switches must be replaced in an authorised service point of the manufacturer. Do not use the tool, if the switch does not turn it on or off.

Attention! Using accessories other than those recommended in the manual may increase the risk of injuries.

Have the tool repaired by qualified personnel. The tool complies with important safety requirements. Repairs should be realised by qualified personnel, using original spare parts. Otherwise, repairs may lead to significant dangers for the user.

ADDITIONAL SAFETY GUIDELINES

Do not use damaged or deformed circular saws.

A worn table insert must be replaced with a new one.

Use only circular saws of parameters indicated in the technical data table. Circular saws designed for wood should comply with the requirements indicated in the standard EN 847-1.

Do not use circular saws made of high speed steel (HSS).

Use individual protection means each time it is necessary. Wearing hearing protection decreases the risk of hearing loss. Sight protection. Respiratory system protection means reduce the risk of inhalation of harmful dust. Gloves to handle circular saws and coarse materials. Circular saws should be carried by the handles.

Connect dust extraction system in case of cutting wood.

Select a circular saw designed for cutting of the given material.

Attention! Do not cut materials other than those indicated in the manual.

The tool must be lifted and carried holding it by the working table. Place the hands away from the edges of the circular saw. Before lifting or carrying the tool, make sure all the mobile parts have been locked. Do not use the guards to lift or transport of the tool.

Use the tool only with guards which are in good conditions, properly maintained and correctly installed.

The floor at the work area must be maintained clean.

Make sure the speed indicated on the disc is higher or equal to the speed indicated on the tool.

In case of using spacer rings or other spindle rings, make sure the manufacturer permits to use them for the task in question.

If the tool is equipped with a laser indicator or a LED indicator, then they must not be replaced with devices of another type than those installed. All repairs or replacements should be realised in an authorised service point of the manufacturer.

Attention! Refrain from removing cut elements or other parts of the material from the cutting area, while the tool is working and the circular saw is uncovered.

Make sure cutting is correct and safe. Always fix the material to be cut to the working table. Before work may start, make sure the tool is stable. If required, fix the tool to the table. In case it is necessary, support the material to be cut, if it is long.

INSTALLATION OF THE TOOL

The tool is provided almost completely assembled, but before work may commence, it is required to install the screw which locks the rotation of the table and possibly the supports and clamps of the table, depending on the work to be done.

The locking screw must be inserted in the hole in the working table arm (II), but it must not be tightened, since it will prevent any possibility of rotation of the table.

The supports make it easier to place on the table long elements whose length exceeds the size of the working table. It is required to install them in the holes at both sides of the table. In order to do so, loosen the fixing screw, insert the support into the holes and tighten the screw, so that the support does not fall out during work (III).

Attention! It is prohibited to carry the mitre saw, holding it only by the supports.

The clamp of the table permits to press the element to be processed to the surface of the working table. It is required to loosen the locking screw and insert the clamp arm into the hole of the working table. Then tighten the locking screw fast and safe (IV).

In case of elements whose length exceeds significantly the size of the working table, it is required to use the external fixing elements, e.g. clamps, supports, anvils, etc., in order to fix the material to be processed on the table of the mitre saw fast and safe.

PREPARATION FOR WORK

Actions to be carried out before work may commence

The machine must be fixed in the place of work, to the working table, a stand or a similar support. All the guards and safety elements must be properly fixed before the machine is turned on. Make sure the circular saw may rotate freely. During work with wooden materials, it is required to check it for foreign bodies, such as nails or screws, etc. Before the machine is turned on, make sure all the mobile parts may move smoothly within the whole range, and the circular saw is properly fixed. Before the plug of the cable is connected to the mains, make sure the parameters of the mains correspond to those indicated in the rating plate of the machine.

The mitre saw must be placed on an even and stable surface, for example on the working table. The assembly height must be selected depending on the height of the operator, so that full operation is possible without overreaching, and ensuring a stable and safe position of the operator.

The base of the working table has holes which permit to screw it to the floor. It is required to use for this purpose screws and, if necessary, nuts.

The working table has a shifting containment plate, which once the perpendicular cutting angle has been modified may block the movement of the cutting head. In such cases it is required to rotate the locking lever of the containment plate and move it to such position when it is no obstacle (V).

Installation and replacement of the circular saw

Attention! Before installation or replacement of the circular saw may start, it is required to disconnect the mitre saw from the mains, removing the plug from the socket of the mains.

During replacement of the circular saw, it is required to use protective gloves.

Lift the head of the circular saw, press the locking lever (VI) and move away the guard of the circular saw to the end. Lower the lock, which will permit to lock the guard of the circular saw in that position. Loosen the screw (VII) and move the guard of the circular saw away, so as to obtain free access to the fixing screw of the circular saw. Press the spindle lock, and then turn the key clockwise until the rotation of the spindle is locked. Then loosen the disc fixing screw (VIII). Remove the fixing plate and the circular saw.

Before installation of a new circular saw, it is required to clean the fixture from dust. The circular saw must be installed in such a manner that the direction of its rotation complies to the direction of rotation indicated with the arrow on the guard. Then install the fixing plate and holding the lock of the spindle, fasten the fixing screw of the circular saw. The guards must be installed in a reverse sequence as compared to the dismantling order.

Once installation has been finished, make sure the circular saw rotates freely in the perpendicular position and at 45 grades.

Attention! Once the angle of the table has been modified, make sure the circular saw or the cutting head do not hit any obstacles during work. It is required to check, without turning the tool on, whether the whole working range of the mitre saw may be used. If necessary, it is required to realise adequate adjustments to remove obstacles.

WORK WITH THE MITER SAW

Setting of the working table (IX)

The table may rotate within the range of +/- 45 grades. In order to rotate the table, it is required to loosen the locking screw, press and hold the locking lever and turn the table to the required angle. In order to facilitate settings of the angle of the table, it is possible to use the scale at the base of the table. The locking mechanism permits to lock the movement of the table at several, most frequently used cutting angles. In order to do so, it is required to release the locking lever, so that it is placed in the notch at

the bottom of the base of the working table, and then tighten the locking screw.
Attention! It is prohibited to lock the table only with the lever. It is always required to fasten the locking screw.

Setting the perpendicular cutting angle

It is possible to incline the cutting head to an angle not exceeding 45 grades. It is required to unlock the head, turning the lever (X), and then placing it at the required angle, so as to lock it in this position, tightening the lever. During settings, it is possible to use the scale at the bottom of the table.

Attention! Once the angle of the cutting head has been modified, make sure the circular saw or the cutting head do not hit any obstacles during work. It is required to check, without turning the tool on, whether the whole working range of the mitre saw may be used. If necessary, it is required to realise adequate adjustments to remove obstacles.

If it is not possible to use the whole range of the cutting angle or it exceeds the nominal values, then it is required to realise adjustments, loosening or tightening the lock screw at either or both ends of the scale (XI). Once the whole range has been adjusted, it is required to protect the screws from loosening, tightening the locking nuts.

Lifting and locking the cutting head (XII)

Once the cutting head of the mitre saw is removed from the packaging, it is locked at the bottom position. In order to unlock it, it is required to pull the lock pin, turn it by 90 grades and release it. At such position of the lock pin it is possible to freely lift and lower the cutting head. The movement of the head is locked additionally with the guard lock of the circular saw. In order to lift the cutting head, it is required to hold the handles, and then press the lock of the guards of the circular saw. The spring will lift the head, but the handle must not be released, but held with a slight resistance, until the head is fully lifted.

Before cutting very wide elements, it is required to lower the head and lock it with the pin at the lower position, and then using the guiding rails move the head in the horizontal plane.

In case if it is not possible to lower the head to the end of the range or if it is lowered too much, it is required to carry out adjustments using the screws, and then lock it with the nut (XIII).

During lifting and lowering of the cutting head, it is required to make sure the mobile guard of the disc is moving freely, uncovering automatically the circular saw during lowering of the cutting head and automatically covering the circular saw during lifting of the cutting head. In case the guard encounters obstacles, it is required to remove them before resuming work.

Locking and unlocking of the guiding rails (XIV)

The mitre saw permits locking of the movement of the cutting head along the guiding rails. In order to do so, it is required to tighten the locking screw. Loosening the screw will imply a possibility of moving the cutting head along the guiding rails.

Movement on the guiding rails permits to cut materials whose width is much bigger than permitted by lifting and lowering of the cutting head.

In case of such cutting, it is required to lock the cutting head with a pin in the lower position, unlock the movement of the guiding rails, and then move the head along with the circular saw at the horizontal plane towards the floor.

Using dust extractor

The mitre saw is equipped with a ferrule which permits connection of the bag the mitre saw is equipped with or an external dust extraction system. In case of using the attached bag, it is required to fix it at the ferrule tightening the wire ring, which forms the internal structure of the bag (XV). The bag must be emptied each time it is full and each time work has been concluded.

Transport of the tool

In case of transport of the mitre saw, it is required to transport it in its original factory packaging. It is required to lower the cutting head to the lowest position and secure it with a pin. Turn the table by 45 degrees in accordance with the foamed polystyrene moulded pieces in the packaging. It is required to dismantle the supports and the working table locking screw.

Cutting with the mitre saw

Once the cutting head has been placed in the required position and the material to be cut has been fixed on the table (XVI), cutting may start.

The switch is equipped with a lock which protects it from accidental activation. Pull it with the thumb, and only then press the switch (XVII).

Once the switch has been pressed, let the circular saw reach the nominal rotation and then start cutting. It is prohibited to put the saw at the material and then start the tool. This may cause seizure of the saw, its defects or damage to the material. This may also cause injuries.

In case cutting is resumed, let the circular saw reach the nominal rotation and then insert it in the kerf.

During cutting the circular saw must be led with smooth movements. Avoid excessive pressure. The pressure against the cutting head should not exceed the pressure which is sufficient to cut the material. It is required to avoid hitting with the circular saw against the material being cut.

In case the saw is seized in the material being cut, it is required to immediately release the switch of the tool, disconnect the tool from the power supply source, and then remove it from the kerf.

It is required to inspect the saw for defects or deformations which might have been caused by the seizure and in case any are detected the saw must be replaced with a new one. It is also required to check the cause of the seizure, for example to make sure there are no metal elements in the material being cut, which might cause seizure of the saw. Before work is resumed, it is required eliminate the cause of seizure of the saw.

Once cutting has been concluded, it is required to remove the rotating saw from the kerf, and only then release the switch. Once work has been concluded, it is required to carry out maintenance tasks.

MAINTENANCE AND INSPECTIONS

ATTENTION! Before any adjustments, technical service or maintenance actions may be realised, it is required to remove the plug of the tool from the mains socket. Once work has been concluded, it is required to check technical conditions of the electric tool, through visual inspection and evaluation of the body and the handles, the electric cable with the plug and the bend protector. Check also functioning of the electric switch, make sure the ventilations lots are clean, check the sparking of the brushes, the noise emitted during work, bearings and gears, start-up and uniformity of functioning. During the period of validity of the guarantee the user must not dismantle the tool or replace any assemblies or parts, which would make the guarantee void. Any irregularities observed during inspections or during work are a signal to have repairs done in a service point, for which it is required to contact the manufacturer. Once work has been concluded, the enclosure, the ventilation slots, the switches the additional handle and the guards must be cleaned, for example with air jet (whose pressure must not exceed 0.3 MPa), with a brush or a dry cloth, without any chemicals or cleaning agents. Do not use any sharp objects to clean the tool. It is required to dismantle the circular saw and clean the internal section of the guards, the fixture of the circular saw and the saw itself from dust and other contamination generated during work. The mobile containment plate of the working table must be cleaned, moved to the extreme external position and then apply a small quantity of a solid lubricant to its guide. The handles, handwheels and other adjustment elements should be cleaned with a dry and clean cloth.

CHARAKTERISTIK DES PRODUKTES

Die Gehrungssäge ist ein vielseitiges Werkzeug, das zum Durchschneiden von Holz und holzähnlichen Materialien entwickelt wurde. Auf Grund der breiten Anwendungsmöglichkeiten der Regelung ist das gerade Durchschneiden und auch als Winkel möglich. Auf Grund der Tatsache, dass die Schienen das Verschieben des Schneidkopfes ermöglichen ist auch das Schneiden von Holzelementen mit einer größeren Breite als bei den anderen Gehrungssägen möglich. Der richtige, zuverlässige und sichere Funktionsbetrieb der Anlage ist von der entsprechenden Nutzung abhängig, deshalb:

Vor Beginn der Arbeiten mit diesem Werkzeug ist die komplette Bedienanleitung durchzulesen und einzuhalten.

Für Schäden, die im Ergebnis der Nichteinhaltung der Sicherheitsvorschriften und der Anweisungen der vorliegenden Anleitung auftreten, haftet der Lieferant nicht.

AUSRÜSTUNG

In der fabrikmäßigen Verpackung sollte sich folgendes befinden::

- Gehrungssäge
- Staubbeutel
- Kreissägeblatt
- Klemme des Arbeitstisches
- Blockadeschraube des Arbeitstisches
- Stützen des Arbeitstisches

TECHNISCHE DATEN

Parameter	Masseinheit	Wert
Katalognummer		YT-82171
Nennspannung	[V]	~230
Nennfrequenz	[Hz]	50
Nennleistung	[W]	1800
Nennumdrehungen	[min ⁻¹]	4800
Max. Höhe x max. Schnittlänge		
Drehwinkel in der Ebene von 0° / Neigungswinkel 0°	[mm]	95 x 310
Drehwinkel in der Ebene von 45° / Neigungswinkel 0°	[mm]	95 x 210
Drehwinkel in der Ebene von 0° / Neigungswinkel 45°	[mm]	50 x 310
Drehwinkel in der Ebene von 45° / Neigungswinkel 45°	[mm]	50 x 210
Kreissäge: Außendurchmesser x Befestigungsdurchmesser x max. Dicke	[mm]	255 x 30 x 3
Min. Abmessungen des zu bearbeitenden Materials: Höhe x Länge x Dicke	[mm]	30 x 200 x 30
Gewicht	[kg]	18
Lärmpegel		
- Schalldruck $L_{pA} \pm K$	[dB(A)]	86,0 ± 3
- Leistung $L_{WA} \pm K$	[dB(A)]	99,0 ± 3
Schwingungspegel	[m/s ²]	1,297 ± 1,5
Isolationsklasse		II
Schutzgrad		IP20

ALLGEMEINE SICHERHEITSBESTIMMUNGEN

HINWEIS! Bei einer Nutzung des Elektrowerkzeuges müssen die grundlegenden Sicherheitsbestimmungen eingehalten werden. Dadurch wird das Risiko für einen Brand, elektrischen Stromschlag und persönliche Verletzungen verringert.

Vor Beginn der Arbeiten mit diesem Werkzeug ist die komplette Bedienanleitung durchzulesen und einzuhalten.

Den Arbeitsplatz stets sauber halten. Verunreinigte Arbeitsplätze und Tische erhöhen das Verletzungsrisiko.

Achten Sie auf die Arbeitsumwelt. Das Werkzeug darf keinem Regen ausgesetzt und im feuchten oder nassen Umwelt nicht verwendet werden. Es ist auch für die richtige Beleuchtung am Arbeitsplatz zu sorgen. Im Umfeld von brennbaren Flüssigkeiten oder Gasen darf das Werkzeug nicht eingesetzt werden.

Schutz vor einem Elektroschlag. Vermeiden Sie den Körperkontakt mit den geerdeten Flächen (z.B. mit Rohren, Heizkörpern, Brennern, Kühlanlagen).

Unbeteiligte Personen fernhalten bzw. darf ihnen, die nicht an der Arbeit teilnehmen, und besonders Kindern, nicht erlaubt werden, das Werkzeug oder die Verlängerungsschnur zu berühren. Unbeteiligte Personen dürfen sich nicht in der Nähe des Arbeitsplatzes aufhalten.

Lagerung des Produktes. Das Produkt ist in einem trockenen, geschlossenem Ort, außerhalb der Reichweite von Kindern zu lagern.

D

Das Werkzeug nicht überbelasten. Wird das Werkzeug entsprechend seinem Verwendungszweck genutzt, dann wird der Funktionsbetrieb auch effektiver und sicherer sein.

Das richtige Werkzeug verwenden. Kein kleines Werkzeug für Arbeiten, die für ein Hochleistungswerkzeug bestimmt sind, verwenden. Das Werkzeug darf nicht zweckentfremdet eingesetzt werden, z.B. darf das Werkzeug nicht zum Schneiden von Bäumen, Pfählen oder Zweigen verwendet werden.

Richtige Kleidung tragen. Keine lose Kleidung oder Schmuck anlegen, denn sie kann durch die beweglichen Teile des Werkzeuges ergriffen werden. Man empfiehlt auch Schuhe, die zum Schutz mit einer Antirutschsohle ausgestattet sind. Lange Haare unter einer Baskenmütze oder einer Schutzhaube zu verstecken.

Persönliche Schutzmittel einsetzen. Brillen oder Schutzbrillen bzw. auch Staubschutzmasken bei stark stauberzeugenden Arbeiten verwenden.

Staubabsaugung anschließen. Wenn das Werkzeug mit einem Verbinder für den Abzug und die Ansammlung des Staubs ausgerüstet ist, muss man sich davon überzeugen, dass die obigen angeschlossen sind und richtig genutzt werden.

Das Stromversorgungskabel nicht überlasten. Den Stecker nicht durch Gezerre an der Stromversorgungsleitung aus der Steckdose ziehen. Die Stromversorgungsleitung nicht in der Nähe von einer Wärmequelle, von Öl sowie scharfen Kanten anordnen.

Betriebssicherheit. Überall wo es möglich ist, muss man Klemmen oder Schraubstöcke zum Befestigen des zu bearbeitenden Materials verwenden. Eine solche Befestigung ist sicherer als das Festhalten mit der Hand.

Nicht zu weit reichen bzw. die richtige Haltung einnehmen und das Gleichgewicht über die ganze Zeit der Arbeiten halten.

Es muss eine entsprechende Wartung für das Werkzeug abgesichert werden. Schneid- oder Trennwerkzeuge müssen immer im geschärften Zustand gehalten werden, das garantiert eine effektivere und sichere Arbeit.

Die Anleitungen für die Montage des Zubehörs und das Schmieren müssen eingehalten werden. Man muss auch regelmäßig den Zustand der Stromversorgungsleitung überprüfen. Wenn Beschädigungen entdeckt werden, ist vor Aufnahme der Arbeiten die Stromversorgungsleitung in einer autorisierten Servicewerkstatt des Herstellers auszutauschen. Ebenso muss man regelmäßig den Zustand der Verlängerungsleitungen überprüfen; beschädigte Verlängerungsleitungen sind durch neue zu ersetzen.

Handgriffe müssen in einem trockenen und sauberen Zustand bzw. auch frei von Schmiermitteln und Ölen gehalten werden.

Abschalten des Werkzeuges. Wenn das Werkzeug nicht gebraucht wird, muss man vor dem Beginn der Servicearbeiten sowie dem Wechsel des Zubehörs, und zwar solcher wie Schneiden, Bohrer, Meißel, das Werkzeug von der Stromversorgungsquelle trennen.

Die Schlüssel für die Regelungsarbeiten entfernen. Man muss es zur Gewohnheit werden lassen, dass man prüft, ob die für die Regelung gebrauchten Schlüssel vor Inbetriebnahme des Werkzeuges beseitigt wurden.

Eine unbeabsichtigte Inbetriebnahme ist zu vermeiden. Man muss sich vor dem Anschließen des Werkzeuges an die Stromversorgungsquelle davon überzeugen, dass der Schalter auf der Position „ausgeschaltet“ ist.

Gebrauch von Verlängerungsleitungen für Außen. Wenn das Werkzeug außerhalb von Räumen eingesetzt wird, sind auch für ihre Stromversorgungsleitungen einzusetzen, die auch für außen geeignet sind.

Wachsam sein. Beobachten was man tut. Benutzen Sie Ihren gesunden Menschenverstand und arbeiten Sie nicht, wenn Sie müde sind.

Prüfung beschädigter Teile. Vor dem weiteren Gebrauch des Werkzeuges muss man es genau überprüfen und sich vergewissern, dass das Werkzeug korrekt arbeiten und die geplanten Funktionen absichern wird.

Folgende Funktionen, die Einfluss auf die Bedienung des Werkzeuges haben, sind zu überprüfen: Anpassung der beweglichen Teile, Kerben der beweglichen Teile, Risse an den Teilen, Montage und andere Bedingungen. Abdeckungen oder andere Teile, die beschädigt wurden, muss man richtig reparieren oder in einer autorisierten Werkstatt des Herstellers austauschen lassen, höchstens, das es anders in der Anleitung vermerkt wurde. Ebenso müssen die beschädigten Schalter in einer autorisierten Werkstatt des Herstellers ausgetauscht werden. Es darf kein Werkzeug verwendet werden, wenn der Schalter nicht richtig ein- und ausschaltet.

Hinweis! Der Gebrauch von Zubehör und anderen zusätzlichen Teilen als in der Anleitung empfohlen kann das Risiko in Bezug auf persönliche Verletzungen erhöhen.

Das Werkzeug ist für eine Reparatur nur an dazu qualifiziertes Personal zu übergeben. Das Werkzeug erfüllt die wesentlichen Sicherheitsanforderungen. Die Reparaturen sollten durch qualifiziertes Personal, aber mit Originalersatzteilen, durchgeführt werden. Im anderen Fall kann die Reparatur zu einer bedeutenden Gefahr für den Nutzer werden.

ZUSÄTZLICHE SICHERHEITSHINWEISE

Keine deformierte oder beschädigte Kreissägeblätter verwenden.

Ein verschlissener Einsatz des Arbeitstisches ist durch einen neuen zu ersetzen.

Nur Kreissägeblätter mit solchen Parametern verwenden, die in der Tabelle mit den technischen Daten angegeben sind. Die Kreissägen für Holz sollten die Anforderungen der Norm EN 847-1 erfüllen.

Keine Sägeblätter aus Schnellschnittstahl (HSS) verwenden.

Jedes Mal, wenn es notwendig ist, müssen auch persönliche Schutzmittel verwendet werden. Gehörschutzmittel verringern das Risiko für einen Gehörverlust.

Augenschutz. Geschützte obere Atemwege verringern das Risiko des Einatmens der schädlichen Staubschubstanz.

Beim Tragen der Sägeblätter und rauher Materialien sind Schutzhandschuhe zu tragen. Die Kreissägeblätter sollten mit Haltegriffen getragen werden.

Den Staubabzug beim Schneiden von Holz anschließen.

Das Sägeblatt ist nach der Art des zu schneidenden Materials auszuwählen.

Hinweis! Keine anderen als in der Anleitung angegebenen Materialien schneiden.

Das Werkzeug ist beim Anheben und Herumtragen hinter dem Arbeitstisch zu ergreifen, wobei die Hand weit entfernt von der Klinge des Sägeblattes angeordnet wird. Vor dem Anheben oder Herumtragen muss man sich davon überzeugen, dass alle beweglichen Teile blockiert wurden. Benutzen Sie keine Abdeckungen zum Anheben und den Transport des Werkzeuges.

Es sind nur korrekt funktionierende und richtig gewartete Werkzeuge mit richtig befestigten Abdeckungen zu verwenden.

Der Fußboden am Arbeitsplatz muss sauber gehalten werden. Überzeugen Sie sich, ob die auf dem Sägeblatt gekennzeichnete Geschwindigkeit größer oder gleich der auf dem Werkzeug angegebenen ist.

Bei der Anwendung von Distanzringen oder anderen Ringen der Spindel muss man sich davon überzeugen, ob der Hersteller ihren möglichen Einsatz für die geplante Arbeit vorgesehen hat.

Wenn das Werkzeug mit einer Laser-Anzeige oder LED-Diode ausgerüstet wurde, sollte man den eingebauten Typ beibehalten. Alle Reparaturen oder Auswechslungen sollten in einer autorisierten Werkstatt des Herstellers durchgeführt werden.

Hinweis! Man muss davon abhalten, die abgeschnittenen Elemente oder andere Materialteile aus dem Gebiet des Schneidens zu entfernen, wenn das Werkzeug noch in Betrieb und mit abgedecktem Sägeblatt ist.

Man muss auch ein richtiges und sicheres Schneiden gewährleisten. Das zu schneidende Material muss immer am Arbeitstisch befestigt werden. Vor Arbeitsbeginn muss man sich davon überzeugen, dass das Werkzeug stabil steht. Im Bedarfsfall ist das Werkzeug am Tisch zu befestigen bzw. je nach Bedarf muss das durchzuschneidende Material, das auch sehr lang ist, abgestützt werden.

MONTAGE DES PRODUKTES

Das Produkt wird fast vollständig montiert angeliefert; jedoch vor Arbeitsbeginn muss man die Schraube zum Blockieren der Tischdrehungen sowie eventuell die Stützen und die Klemme für den Tisch in Abhängigkeit von der Art der auszuführenden Arbeit ammontieren.

Die Blockadeschraube für den Tisch ist in das dafür im Rahmen des Arbeitstisches (II) vorgesehene Loch einzudrehen; aber nicht bis zum Widerstand festdrehen, weil dies die Möglichkeit einer Drehung des Tisches blockiert.

Die Stützen erleichtern das Halten der langen Elemente mit einer Länge, welche die Abmessung des Arbeitstisches überschreitet, auf dem Arbeitstisch. Man muss sie in die Löcher auf beiden Seiten des Tisches montieren. Zu diesem Zweck ist die Befestigungsschraube abzdrehen, die Stütze in die Löcher zu schieben und die Schraube so fest anzudrehen, damit die Stütze während der Arbeit sich nicht von selbst wieder herausdreht (III).

Hinweis! Das Tragen der Gehrungssäge und Halten nur an den Stützen ist verboten.

Die Klemme des Tisches ermöglicht das Andrücken des zu bearbeitenden Elements an die Fläche des Arbeitstisches. Die Blockadeschraube ist dann zu lösen und den Rahmen der Klemme in das Loch im Arbeitstisch zu schieben. Danach wird die Blockadeschraube wieder fest und sicher angeschraubt (IV).

Bei Elementen mit solchen Längen, welche die Abmessungen des Arbeitstisches deutlich überschreiten, muss man äußere Befestigungselemente benutzen, wie z.B. Zwingen, Stützen, Schraubstöcke usw., um so das zu bearbeitende Material sicher und fest auf dem Arbeitstisch der Gehrungssäge zu befestigen.

VORBEREITUNG DES FUNKTIONSBETRIEBES

Tätigkeiten zum Ausführen vor Funktionsbeginn

Das Werkzeug muss man am Arbeitstisch, an dem Arbeitstisch, dem Ständer oder ähnlichem Arbeitsplatz befestigen. Alle Abdeckungen und Sicherheitselemente müssen vor der Inbetriebnahme des Werkzeuges korrekt befestigt sein. Man muss sich davon überzeugen, dass die Kreissäge sich frei drehen kann. Während der Arbeit mit Holzmaterial muss man auf irgendwelche Fremdelemente im Holz achten, wie Nägel oder Schrauben usw. Vor Inbetriebnahme der Gehrungssäge muss man sich ebenso davon überzeugen, dass alle beweglichen Teile in vollem Umfang eine fließende Bewegung ausführen können und dass die Kreissäge korrekt befestigt ist. Vor dem Anschließen des Leitungssteckers an das Stromversorgungsnetz muss man sich vergewissern, dass die Parameter des Stromversorgungsnetzes denen aus der Tabelle des Typenschildes des Werkzeuges entsprechen.

Die Gehrungssäge ist auf einen ebenen und festen Untergrund zu stellen, zum Beispiel auf einen Arbeitstisch. Die Montagehöhe muss entsprechend der Größe des Bedieners gewählt werden, und zwar so, dass eine einfache Bedienung ohne größere Reichweiten bei einer stabilen und sicheren Haltung des Bedieners möglich ist.

Die Grundplatte des Arbeitstisches wurde mit Öffnungen ausgerüstet, die ihr Anschrauben an die Unterlage ermöglicht. Man muss zu diesem Zweck Schrauben und im Bedarfsfall auch Muttern verwenden.

Der Arbeitstisch besitzt eine verschiebbare Druckplatte des Arbeitstisches, die nach dem Ändern des Querschnittwinkels die Bewegung des Schneidkopfes blockieren kann. In solch einem Fall muss man den Blockadehebel der Druckplatte verdrehen und ihn an solch eine Stelle schieben, wo er kein Hindernis darstellt (V).

Montage und Austausch des Kreissägeblattes

Hinweis! Vor Beginn der Montage oder des Austausches des Kreissägeblattes muss man die Gehrungssäge von der Stromversorgung trennen, und zwar durch das Herausziehen des Steckers aus der Netzsteckdose.

Beim Wechseln des Sägeblattes sind Schutzhandschuhe zu tragen.

Das Kopfstück mit der Kreissäge anheben, den Blockadehebel (VI) drücken und die Abdeckung der Kreissäge bis zum Widerstand wegschieben. Blockade loslassen, wodurch ermöglicht wird, dass die Abdeckung der Kreissäge in der weggeschobenen Position blockiert wird. Die Schraube (VII) abdrehen und die Montageabdeckung der Kreissäge wegschieben, und zwar so, dass man einen freien Zugriff zu der Befestigungsschraube für die Kreissäge erreicht. Dann die Blockade der Spindel drücken und anschließend mit einem Schlüssel im Uhrzeigersinn bis zum Moment der Blockade einer möglichen Spindeldrehung drehen. Dann die Befestigungsschraube für das Sägeblatt abdrehen (VIII). Jetzt den Befestigungsteller sowie das Kreissägeblatt demontieren. Vor der Montage eines neuen Sägeblattes ist die Befestigung von Staub und Staubresten zu beseitigen. Das Kreissägeblatt ist dabei so zu befestigen, dass die Richtung ihrer Umdrehungen mit der in Form eines Pfeiles auf der Abdeckung gezeigten Umdrehungsrichtung übereinstimmt. Danach ist der Befestigungsteller anzulegen und, in dem man die Blockade der Spindel festhält, die Befestigungsschraube für die Kreissäge fest und sicher anzuschrauben. Die Abdeckungen sind dann in umgekehrter Reihenfolge wie bei der Demontage zu montieren.

Nach der Montage ist zu prüfen, ob die Kreissäge sich frei dreht, und das in der vertikalen Einstellung als auch unter einem Winkel von 45°.

Hinweis! Nach der Änderung des Winkels vom Arbeitstisch, muss man sich davon überzeugen, dass die Kreissäge oder der Schneidkopf während des Betriebes auf kein Hindernis treffen. Ohne einzuschalten, muss man überprüfen, ob der volle Arbeitsbereich der Gehrungssäge genutzt werden kann. Im Bedarfsfall sind notwendige Einstellungen vorzunehmen, um die Hindernisse zu beseitigen.

FUNKTIONSBETRIEB MIT DER GEHRUNGSSÄGE

Einstellen des Arbeitstisches (VII)

Die Drehbewegung des Tisches ist im Bereich von +/- 45° möglich. Zum Drehen des Tisches ist die Blockadeschraube zu lösen, der Blockadehebel zu drücken und festzuhalten sowie der Tisch in den gewünschten Winkel zu drehen. Damit der Winkel des Arbeitstisches sich einfacher einstellen lässt, kann man die Skala benutzen, die an die Grundplatte des Tisches befestigt ist. Der Blockademechanismus ermöglicht das Blockieren der Tischbewegung in einigen am meisten genutzten Schnittwinkeln. Zu diesem Zweck muss man den Druck auf den Blockadehebel freigeben, und zwar so, dass er im Ausschnitt an der unteren Seite der Grundplatte des Arbeitstisches angebracht und anschließend mit der Blockadeschraube angeschraubt werden kann.

Hinweis! Das Blockieren des Tisches nur mit dem Hebel ist verboten; es muss immer die Blockadeschraube angeschraubt werden.

Einstellen des Winkels für den Querschnitt

Der Schneidkopf kann nur bis zu einem Winkel von 45° geneigt werden. Durch Verdrehen des Hebels (X) ist die Blockade des Schneidkopfes aufzuheben, ihn dann in dem gewünschten Winkel einzustellen und danach den Hebel in dieser Position festzuschrauben. Während dem Einstellen kann man sich der auf der Grundplatte des Tisches aufgetragenen Skala bedienen.

Hinweis! Nach der Änderung des Winkels vom Arbeitstisch, muss man sich davon überzeugen, dass das Kreissägeblatt oder der Schneidkopf während des Betriebes auf kein Hindernis treffen. Ohne einzuschalten, muss man überprüfen, ob der volle Arbeitsbereich der Gehrungssäge genutzt werden kann. Im Bedarfsfall sind notwendige Einstellungen vorzunehmen, um die Hindernisse zu beseitigen.

Wenn die Ausnutzung des vollen Bereiches des Schnittwinkels nicht genutzt werden kann oder er die Nominalwerte überschreitet, muss man Regelungen vornehmen, d.h. die Widerstandsschraube an dem einen und/oder anderen Ende der Skala (XI) an- oder abschrauben. Nach dem Einstellen des vollen Bereiches muss man die Schrauben vor dem Abdrehen schützen, in dem Sicherungsmuttern aufgeschraubt werden.

Anheben und Blockieren des Schneidkopfes (XII)

Nach der Herausnahme aus der Verpackung ist der Schneidkopf der Gehrungssäge in der unteren Lage blockiert. Um ihn zu entblockieren, muss man den Bolzen der Blockade abziehen, ihn um 90° drehen und loslassen. In dieser Position des Blockadebolzens ist ein ungehindertes Anheben und Absenken des Schneidkopfes möglich. Die Bewegung des Schneidkopfes wird zusätzlich durch die Blockade der Abdeckung von der Kreissäge blockiert. Zum Anheben des Schneidkopfes muss man den Handgriff ergreifen und dann auf die Blockadeabdeckung der Kreissäge drücken. Eine Feder bewirkt das Anheben des Kopfes. Man darf dabei jedoch nicht den Handgriff loslassen, sondern halten, und das mit einem geringen Widerstand bis zum vollständigen Anheben des Schneidkopfes.

Vor dem Schneiden der Elemente mit einer bedeutenden Breite muss man den Schneidkopf absenken und ihn in der unteren Lage mit einem Bolzen blockieren bzw. dann die Führungsschienen zum Verschieben des Schneidkopfes in der horizontalen Ebene benutzen.

In dem Fall, wenn das Absenken des Kopfes bis zum Ende des Bereiches nicht möglich ist oder sie wurde zu niedrig abgesenkt,

muss man ein Nachregeln mit der Schraube vornehmen und sie dann mit der Mutter (XIII) blockieren.

Während des Anhebens und Absenken des Schneidkopfes, muss man überprüfen, ob die Abdeckung des Sägeblattes sich frei und von selbst bewegt und dabei die Kreissäge während des Absenkens und des Anhebens des Schneidkopfes selbstständig bedeckt. In dem Fall, wenn Hindernisse entdeckt werden, welche die Bewegung der Abdeckung blockieren, muss man sie vor Aufnahme der Arbeiten beseitigen.

Blockieren und Entblockieren der Führungsschienen (XIV)

Die Gehrungssäge ermöglicht das Blockieren des Verschiebens vom Schneidkopf auf den Führungsschienen. Zu diesem Zweck muss man die Blockadeschraube andrehen. Das Abschrauben dieser Schraube ermöglicht wiederum das Verschieben des Schneidkopfes auf den Führungsschienen.

Durch den Vorschub auf den Führungsschienen wird auch das Schneiden von Materialien mit einer bedeutend größeren Breite möglich als dies durch das Anheben und Absenken des Schneidkopfes realisiert werden kann.

Bei solch einem Schneiden muss man den Schneidkopf mit einem Bolzen in der unteren Lage blockieren, die Bewegung der Führungsschienen entblockieren und danach den Schneidkopf zusammen mit der Kreissäge horizontal zur Unterlage verschieben.

Verwendung eines Staubabzugs

Die Gehrungssäge ist mit einem Stutzen ausgerüstet, der das Anschließen des Staubbeutel an die Ausrüstung der Gehrungssäge oder an die Außenanlage des Staubabzugs ermöglicht. Wird der beigefügte Staubbeutel genutzt, muss man ihn am Stutzen durch Zusammendrücken des Drahtinges, der das Innengestell des Staubbeutels darstellt, befestigen. (XV). Den Beutel muss man jedesmal entleeren, wenn er voll ist oder nach jedem Einsatz.

Transport des Produktes

Beim Transport der Gehrungssäge muss man sie in der fabrikmäßigen Originalverpackung transportieren. Dabei ist der Schneidkopf bis in die tiefste Lage abzusenken und durch einen Bolzen zu sichern. Der Arbeitstisch ist entsprechend der Styroporauformungen in der Verpackung um 45° zu drehen. Die Stützen sowie die Blockadeschraube für den Arbeitstisch sind zu demonstrieren.

Schneiden mit der Gehrungssäge

Nach dem Einstellen des Schneidkopfes in der beabsichtigten Position und dem Befestigen des zu schneidenden Materials auf dem Arbeitstisch (XVI) muss man mit dem Schneiden beginnen.

Der Schalter hat eine Sicherheitsblockade zum Schutz vor zufälligem Eindrücken, die man erst mit dem Daumen wegziehen muss, um erst dann den Schalter zu drücken (XVII).

Nach dem Drücken des Schalters muss man es der Kreissäge ermöglichen, die Nenndrehzahl zu erreichen und erst dann mit dem Schneiden zu beginnen. Die Säge an das Material anzulegen und danach das Werkzeug in Betrieb zu nehmen ist verboten. Dies kann ein Blockieren der Säge, ihre Beschädigung oder die Beschädigung des Materials hervorrufen bzw. zur Entstehung von Verletzungen führen.

Beim Erneuern des Schneidvorgangs muss man der Kreissäge wiederum ermöglichen, die Nenndrehzahl zu erreichen, um sie dann in den Sägeschnitt einzuführen.

Während des Schneidens muss man die Kreissäge mit einer fließenden Bewegung führen, wobei übermäßiger Druck vermieden werden sollte. Der Druck, der auf den Schneidkopf ausgeübt werden muss, sollte nicht größer sein als der Druck, der zum Schneiden des Materials ausreicht. Das Schlagen mit der Kreissäge in das zu schneidende Material muss unbedingt vermieden werden.

Wenn die Säge im zu schneidenden Material blockiert, muss man sofort den Druck auf den Schalter des Werkzeuges freigeben, sie von der Stromversorgung trennen und danach die Säge aus dem Schnitt herausnehmen.

Dann muss eine Sichtprüfung vorgenommen werden, um festzustellen, ob irgendwelche Beschädigungen oder Deformationen im Moment des Festklemmens aufgetreten sind. Wenn dies der Fall ist, muss die Säge gegen eine neue, ohne Beschädigungen, ausgewechselt werden. Ebenso muss die Ursache des Festklemmens geprüft werden, zum Beispiel, ob im durchzuschneidenden Material sich keine Metallelemente befinden, die ein Blockieren der Säge hervorrufen könnten. Vor dem erneuten Arbeitsbeginn muss die Ursache für das Festklemmen der Säge beseitigt werden.

Nach beendetem Trennvorgang muss man die rotierende Säge aus dem Sägeschnitt nehmen und erst dann den Druck auf den Schalter freigeben.

Nach Beendigung der Arbeit geht man zu den Wartungsarbeiten über.

WARTUNG UND DURCHSICHTEN

HINWEIS! Bevor man mit den Regelungen, technischen Bedienung oder Wartung beginnt, muss man den Stecker des Werkzeuges aus der Steckdose des Elektonetzes ziehen. Ebenso ist der technische Zustand des Elektrowerkzeuges durch äußere Sichtprüfungen und die Bewertung folgender Baugruppen zu überprüfen: Gehäuse und Handgriff, Elektroleitung mit Stecker und

D

Abbiegung, Funktion des Elektroschalters, Wegbarkeit der Lüftungsschlitze, Funkenbildung der Bürsten, Lautstärke bei der Funktion der Lager und des Getriebes, Inbetriebnahme und Gleichmäßigkeit des Funktionsbetriebes. Im Garantiezeitraum darf der Nutzer das Werkzeug weder demontieren noch irgendwelche Baugruppen und Bestandteile austauschen, da dies zum Verlust der Garantierechte führt. Sämtliche Unregelmäßigkeiten, die bei der Durchsicht oder während des Betriebes beobachtet werden, sind ein Signal für die Durchführung einer Reparatur in einer Servicewerkstatt. Zu diesem Zweck muss man sich mit dem Hersteller in Verbindung setzen. Nach Beendigung der Arbeit müssen das Gehäuse, die Lüftungsschlitze, Schalter, zusätzlicher Handgriff und die Abdeckungen gereinigt werden, und zwar z.B. mit einem Luftstrahl (mit einem Druck von nicht größer als 0,3 MPa), Pinsel oder trockenem Lappen ohne Verwendung von chemischen Mitteln und Reinigungsflüssigkeiten. Es dürfen keine scharfkantigen Gegenstände zum Reinigen verwendet werden. Die Kreissäge ist zu demontieren und von innen die Abdeckungen, die Befestigung der Kreissäge und das Sägeblatt selbst vom Staub und anderen Verunreinigungen, die im Verlaufe der Arbeit entstehen, zu reinigen. Die bewegliche Druckplatte des Arbeitstisches muss man ebenso reinigen, in die äußerste Lage herauschieben und dann auf ihre Führung eine geringe Menge von festem Schmiermittel auftragen. Die Halterungen, Drehknöpfe sowie andere Regelelemente sind mit einem trockenen und sauberen Lappen zu reinigen.

ХАРАКТЕРИСТИКА УСТРОЙСТВА

Торцовочная (маятниковая) пила является многоцелевым устройством, предназначенным для распила древесины и древесных материалов. Благодаря широкому диапазону настроек возможен перпендикулярный распил или же распил под углом. Благодаря направляющим, которые позволяют перемещать режущую головку, можно резать деревянные элементы большей ширины, чем на других торцовочных пилах. Правильная, надежная и безопасная работа данного инструмента зависит от соответствующей эксплуатации, а для этого

Перед началом эксплуатации устройства необходимо полностью прочитать инструкцию и сохранить ее.

За ущерб, причиненный нарушением правил безопасности и рекомендаций данной инструкции, поставщик ответственности не несет.

ОСНАСТКА

В заводской упаковке должны находиться:

- торцовочная пила
- мешок-пылесборник
- пильный диск
- струбцина рабочего стола
- болт блокировки рабочего стола
- подпоры рабочего стола

ТЕХНИЧЕСКИЕ ПАРАМЕТРЫ

Параметр	Единица измерения	Значение
Каталожный номер		УТ-82171
Номинальное напряжение	[В]	~230
Номинальная частота	[Гц]	50
Номинальная мощность	[Вт]	1800
Номинальные обороты	[мин ⁻¹]	4800
Максимальная высота x максимальная длина пропила		
горизонтальный угол поворота 0° / угол наклона 0°	[мм]	95 x 310
горизонтальный угол поворота 45° / угол наклона 0°	[мм]	95 x 210
горизонтальный угол поворота 0° / угол наклона 45°	[мм]	50 x 310
горизонтальный угол поворота 45° / угол наклона 45°	[мм]	50 x 210
Пильный диск: внешний диаметр x диаметр посадочного отверстия x толщина (макс.)	[мм]	255 x 30 x 3
Минимальные размеры обрабатываемого материала: В x Д x Т	[мм]	30 x 200 x 30
Масса	[кг]	18
Уровень шума		
- акустическое давление $L_{pa} \pm K$	[дБ (А)]	86,0 ± 3
- акустическая мощность $L_{wa} \pm K$	[дБ (А)]	99,0 ± 3
Уровень вибрации	[м/с ²]	1,297 ± 1,5
Класс электроизоляции		II
Класс защиты		IP20

ОБЩИЕ ПРИНЦИПЫ БЕЗОПАСНОСТИ

ВНИМАНИЕ! Во время работы с электроинструментами необходимо соблюдать основные принципы безопасности. Это позволит уменьшить риск возникновения пожара, поражения электрическим током и получения травм.

Перед началом работы с устройством необходимо ознакомиться с инструкцией и сохранить ее.

Требуется соблюдать чистоту на рабочем месте. Загрязненное рабочее место и стол увеличивает риск получения травм. Следует обращать внимание на рабочую среду. Не подвергать инструмент воздействию дождя. Не использовать инструмент в сырых или влажных условиях. Обеспечить надлежащее освещение рабочего места. Не использовать инструмент возле легко воспламеняющихся жидкостей или газов.

Защита от поражения электрическим током. Избегать контакта с заземленными поверхностями (например, трубами, радиаторами, горелками, холодильниками).

Посторонним лицам запрещено приближаться к месту работ. Не допускать, чтобы посторонние лица, особенно дети, не участвующие в работе, прикасались к инструменту или удлинителю. Посторонние лица должны находиться вдали от места работ.

Хранение устройства. Устройство следует хранить в сухом, закрытом месте, недоступном для детей. Не перегружать инструмент. Для более эффективной безопасной и правильной работы инструмент следует использовать по назначению.

Необходимо использовать соответствующие инструменты. Не перегружать небольшое устройство работами, предназначенными для высокопроизводительных инструментов. Не использовать инструменты не по назначению, напр., не использовать дисковую пилу для резки деревьев, бревен или веток.

Использовать соответствующую рабочую одежду. Не надевать свободную одежду и бижутерию, поскольку она может быть затянута движущимися частями инструмента. Рекомендуется использовать защитную обувь с нескользящей подошвой. Длинные волосы необходимо полностью спрятать под шапкой или беретом.

Использовать средства индивидуальной защиты. Использовать защитные полумаски или очки. Во время выполнения работ, при которых образовывается большое количество пыли, необходимо использовать респиратор.

Применять устройства для удаления пыли. Если инструмент оснащен штуцером для пылеудаления и мешком для сбора пыли, необходимо убедиться, что он подсоединен и используются правильно.

Не подвергать кабель питания избыточному воздействию. Не вынимать штепсель из розетки, дергая за кабель. Кабель питания не должен касаться источников тепла, масла и острых краев.

Безопасная работа. Везде, где это возможно, следует использовать струбцины или тиски для крепления обрабатываемой детали. Такое крепление является более безопасным, чем удерживание детали рукой.

Не тянуться за чем-либо. Поддерживать правильное положение и равновесие на протяжении всего времени работы.

Обеспечить надлежащее техническое обслуживание. Режущие инструменты должны быть острыми, это обеспечит более эффективную и безопасную работу. Следовать инструкциям по установке принадлежностей и смазке. Необходимо периодически проверять кабель питания, и в случае обнаружения повреждений, его требуется заменить в авторизованном сервисном центре производителя, и только после этого можно продолжать эксплуатацию устройства. Периодически требуется проверять состояние удлинителей, поврежденные удлинители необходимо заменить.

Рукоятки должны быть сухими, чистыми без масла или жира.

Отключение станка. Если устройство не используется, а также перед началом технического обслуживания и заменой принадлежностей, таких как лезвия, резы, зубила, необходимо отключить инструмент от источника питания.

Удалять ключи, используемые для настройки. Необходимо выработать привычку проверять, все ли ключи, используемые для регулировки, были удалены перед включением устройства.

Избегать случайного запуска. Убедиться, что кнопка включения находится в положении "выключено" перед подключением инструмента к источнику питания.

Использование внешних удлинителей. Если инструмент используется на открытом воздухе, для подключения питания следует применять удлинители, предназначенные для использования на открытом воздухе.

Сохранять бдительность. Следить за своими действиями. Следовать здравому смыслу и не работать в уставшем состоянии.

Проверка поврежденных деталей. Перед дальнейшим использованием инструмента, его необходимо тщательно проверить и убедиться, что он будет работать должным образом и выполнять свои функции.

Проверить посадку движущихся частей, отсутствие заклиниваний и повреждений движущихся частей, монтаж и другие факторы, которые могут влиять на функционирование инструмента. Кожухи или другие части, которые были повреждены, необходимо правильно отремонтировать или заменить в авторизованном сервисном центре производителя, если иное не указано в инструкции. Поврежденные выключатели требуется заменить на исправные в авторизованном сервисном центре производителя. Не использовать устройство, если выключатель не включает и не выключает его.

Внимание! Использование любых принадлежностей или приспособлений, кроме рекомендованных в инструкции по эксплуатации, может стать причиной травмы.

Инструмент следует передавать в ремонт квалифицированному персоналу. Инструмент соответствует основным требованиям безопасности. Ремонтные работы должны выполняться квалифицированным персоналом с использованием оригинальных запасных частей. В противном случае, ремонт может привести к серьезной опасности для пользователя.

ДОПОЛНИТЕЛЬНЫЕ ИНСТРУКЦИИ ПО БЕЗОПАСНОСТИ

Не использовать поврежденные или деформированные пыльные диски.

Изношенный вкладыш рабочего стола заменить на новый.

Использовать пыльные диски, имеющие параметры, указанные в таблице с техническими данными. Пыльные диски для древесины должны соответствовать требованиям стандарта EN 847-1.

Не использовать пыльные диски, изготовленные из быстрорежущей стали (HSS).

При необходимости использовать средства индивидуальной защиты. Средства защиты органов слуха снижают риск потери слуха. Защита глаз. Защита верхних дыхательных путей снижает риск поглощения вредной пыли. Перчатки для работы с пыльными дисками и шероховатыми материалами. Пыльные диски необходимо переносить с помощью держателей. Подключить пылеудаление при резке древесины.

Выбрать пыльный диск, предназначенный для резки конкретного материала.

Внимание! Не резать материалов, кроме перечисленных в инструкции.

Поднимать и переносить инструмент необходимо за рабочий стол, расположив руки вдали от лезвия пыльного диска.

Перед подниманием или перемещением необходимо убедиться, что все движущиеся части заблокированы. Не использовать кожу для подъема и транспортировки инструмента.

Использовать инструмент только с исправными, правильно закрепленными кожухами, которые прошли надлежащее техническое обслуживание.

Пол на рабочем месте необходимо содержать в чистоте.

Убедиться, что скорость, указанная на пильном диске, больше или равна скорости, указанной на инструменте.

В случае установки на шпинделе распорных или других колец, необходимо убедиться, что производитель предусмотрел возможность их использования для предполагаемой работы.

Если инструмент оснащен лазерным указателем или светодиодным индикатором, тогда при необходимости их замены следует использовать устройства того же типа. Все работы по ремонту или замене должны выполняться в авторизованном сервисном центре производителя.

Внимание! Запрещается удалять отрезанные элементы или другие части материала из зоны резания, когда инструмент работает с открытым пильным диском.

Необходимо обеспечить правильный и безопасный процесс резки. Всегда необходимо прикреплять струбциной разрезаемый материал к рабочему столу. Перед началом работы следует убедиться, что инструмент установлен устойчиво. При необходимости прикрепить инструмент к столу. Если разрезаемый материал является длинным, при необходимости его следует подпереть.

МОНТАЖ УСТРОЙСТВА

Устройство поставляется в почти полностью собранном виде, но перед началом работы необходимо установить болт блокировки поворота стола и, в зависимости от вида планируемых работ, подпоры и струбцину.

Болт блокировки стола требуется ввинтить в плечо рабочего стола (II), однако, не следует его ввинчивать до упора, поскольку это исключит возможность поворота стола.

Подпоры облегчают удержание на столе длинных деталей, длина которых превышает размер рабочего стола. Подпоры требуется установить в отверстиях с обеих сторон стола. Для этого необходимо отвинтить болт крепления, вставить подпору в отверстия и затянуть болт так, чтобы подпора самопроизвольно не выпала во время работы (III).

Внимание! Запрещается переносить торцовочную пилу, удерживая ее только за подпоры.

Струбцина стола позволяет прижать обрабатываемый элемент к поверхности рабочего стола. Требуется ослабить болт блокировки и вставить плечо струбцины в отверстие в рабочем столе. Затем сильно и надежно затянуть болт (IV).

В случае элементов с длиной, гораздо большей, чем размер рабочего стола, требуется использовать внешние крепления, напр., струбцины, подпоры, тиски и т.д. для надежного и безопасного крепления обрабатываемого материала на столе торцовочной пилы.

ПОДГОТОВКА К РАБОТЕ

Операции, которые необходимо выполнить перед началом работы

Инструмент требуется прикрепить в месте выполнения работ к верстаку, стойке или аналогичной оснастке. Все кожухи и защитные элементы должны быть надежно закреплены перед запуском устройства. Убедиться, что пильный диск может свободно вращаться. При работе с древесиной необходимо обращать внимание на наличие в ней инородных элементов, таких как гвозди или шурупы и т.д. Перед запуском устройства следует убедиться, что все движущиеся элементы могут выполнять плавные движения во всем диапазоне, а пильный диск установлен правильно. Перед подключением кабеля к сети, требуется проверить соответствие параметров сети питания и параметров, указанных на заводской табличке устройства.

Торцовочную пилу необходимо установить на ровной и устойчивой поверхности, напр., на верстаке. Высота установки должна быть выбрана в зависимости от роста оператора, таким образом, чтобы он имел возможность обслуживать устройство в полном объеме, не тянувшись слишком далеко и сохранял стабильное и безопасное положение.

Станина рабочего столика имеет отверстия для привинчивания ее к основанию. С этой целью следует использовать болты и, если необходимо, гайки.

Рабочий стол имеет передвижную опорную пластину, которая после изменения угла поперечного пропила может блокировать движение режущей головки. В этом случае необходимо повернуть рычаг блокировки опорной пластины и переместить ее в такое положение, в котором она не будет препятствовать движению головки (V).

Установка и замена пильного диска

Внимание! Перед установкой или заменой пильного диска торцовочную пилу необходимо отключить от сети, вынув вилку из розетки.

Во время замены пильного диска следует надевать защитные перчатки.

Поднять головку с пильным диском, нажать на рычаг блокировки (VI) и отодвинуть кожух пильного диска до упора. Опустить блокировку, что позволит заблокировать защитный кожух пильного диска в открытом положении. Отвинтить болт

(VII) и снять кожух пильного диска так, чтобы получить свободный доступ к крепежному болту пильного диска. Нажать на блокировку шпинделя, а потом поворачивать ключ по часовой стрелке до момента блокировки шпинделя. Затем отвинтить болт, который крепит диск (VIII). Снять крепежную шайбу и пильный диск.

Перед установкой нового пильного диска необходимо очистить место крепления от пыли и грязи. Закрепить пильный диск так, чтобы направление его вращения соответствовало направлению вращения, указанному стрелкой на кожухе. Затем вставить крепежную шайбу и, придерживая блокировку шпинделя, сильно и надежно затянуть болт, который крепит пильный диск. Кожухи следует устанавливать в порядке, обратном снятию.

После установки проверить, свободно ли вращается пильный диск как перпендикулярно, так и под углом 45 градусов. Внимание! После изменения угла стола следует убедиться, что пильный диск или режущая головка будут беспрепятственно двигаться в процессе работы. Не включая устройство, проверить, работает ли торцовочная пила в полном диапазоне. При необходимости произвести необходимые настройки для устранения препятствий.

РАБОТА С ТОРЦОВОЧНОЙ ПИЛОЙ

Установка рабочего стола (IX)

Рабочий стол может вращаться в диапазоне +/- 45 градусов. Чтобы повернуть стол, требуется ослабить болт блокировки, нажать и удерживать рычаг блокировки, затем повернуть стол на требуемый угол. Для удобства регулировки угла стола служит шкала, установленная на станине стола. Механизм блокировки позволяет установить стол в положении для пропила в нескольких наиболее часто используемых углах. Для этого требуется отпустить рычаг блокировки так, чтобы он вошел в паз в нижней части станины рабочего стола, а затем затянуть болт блокировки.

Внимание! Запрещается блокировать стол с помощью одного только рычага, всегда необходимо завинчивать болт блокировки.

Регулировка угла поперечного пропила

Режущую головку можно наклонить под углом не более 45 градусов. Головку необходимо разблокировать, поворачивая рычаг (X), а затем установить ее под нужным углом и заблокировать в этом положении, затянув рычаг. Во время настройки можно использовать шкалу на станине стола.

Внимание! После изменения угла режущей головки следует убедиться, что пильный диск или режущая головка будут беспрепятственно двигаться в процессе работы. Не включая устройство проверить, работает ли торцовочная пила в полном диапазоне. При необходимости произвести необходимые настройки для устранения препятствий.

Если не представляется возможным использовать весь диапазон угла пропила, или же он превышает номинальные значения, необходимо выполнить соответствующую регулировку, отвинтив или затянув опорный болт на одном и/или втором конце шкалы (XI). После установки полного диапазона необходимо предотвратить отвинчивание болтов, затянув контргайки.

Подъем и блокировка режущей головки (XII)

После удаления упаковки режущая головка торцовочной пилы заблокирована в нижнем положении. Чтобы разблокировать ее, необходимо потянуть стержень блокировки, повернуть его на 90 градусов и отпустить. В этом положении стержня блокировки можно свободно поднимать и опускать режущую головку. Движение головки дополнительно блокируется с помощью блокировки кожуха пильного диска. Чтобы поднять режущую головку, необходимо взяться за ручку, а затем нажать блокировку кожуха пильного диска. Пружина поднимет головку, однако не следует отпускать ручку, а удерживая ее, создавать небольшое сопротивление до полного подъема головки.

Перед резкой элементов значительной ширины необходимо опустить головку и заблокировать ее стержнем в нижнем положении, затем перемещать головку по горизонтали по направляющим.

Если невозможно опустить головку полностью до конца диапазона, либо она опускается слишком низко, необходимо настроить ее с помощью болта, а затем зафиксировать ее гайкой (XIII).

Во время подъема и опускания режущей головки необходимо убедиться, что подвижный кожух пильного диска свободно перемещается, автоматически открывая пильный диск при опускании режущей головки, а также автоматически закрывает пильный диск при подъеме режущей головки. Если будут обнаружены препятствия, блокирующие движение кожуха, тогда перед началом работы их необходимо устранить.

Блокировка и разблокировка направляющих (XIV)

Торцовочная пила позволяет зафиксировать режущую головку на направляющих. Для этого требуется затянуть болт блокировки. После отвинчивания болта блокировки режущую головку можно перемещать по направляющим.

Перемещение по направляющим позволяет распиливать материалы гораздо большей ширины, чем это можно сделать только при самом поднимании и опускании режущей головки.

В случае такого распила головку необходимо заблокировать в нижнем положении, разблокировать движение по направляющим, а затем перемещать головку с пильным диском в горизонтальной плоскости.

Удаление пилы

Торцовочная пила оснащена штуцером пилеудаления, позволяющим подсоединить мешок-пылесборник (входит в комплект устройства) или подключить торцовочную пилу к установке пилеудаления. Если будет использоваться прилагаемый мешок, его необходимо закрепить на штуцере с помощью проволоочного кольца, являющегося внутренним каркасом мешка (XV). Мешок требуется очищать по мере заполнения и каждый раз после завершения работы.

Транспортировка устройства

Торцовочную пилу необходимо транспортировать в оригинальной упаковке. Режущую головку требуется опустить в самое нижнее положение и зафиксировать штифтом. Повернуть стол на 45 градусов в соответствии с выемками в пенопластовых вставках упаковки. Необходимо снять подпорки и болт блокировки рабочего стола.

Резка торцовочной пилой

После включения режущей головки в требуемое положение и крепления к столу (XVI) разрезаемого материала следует приступить к резке.

Кнопка включения имеет блокировку для предотвращения случайного нажатия, которую необходимо оттянуть большим пальцем, а затем нажать кнопку (XVII).

После включения пила должна достичь номинальной скорости вращения, и только после этого можно начинать резку. Запрещается прикладывать пильный диск к разрезаемому материалу, и в таком положении запускать инструмент. Это может вызвать заклинивание пильного диска, его повреждение или повреждение материала. Это также может привести к травмам.

В случае возобновления резки, пильный диск должен достичь номинальной частоты вращения, и только после этого его можно ввести в разрез.

Во время резки пильный диск следует вести плавными движениями, избегать чрезмерного нажима. Нажим, который следует оказать на режущую головку, не должен быть больше, чем тот, который является достаточным для разрезания материала. Необходимо избегать ударов пильного диска о разрезаемый материал.

В случае заклинивания пильного диска в разрезаемом материале, необходимо немедленно отпустить кнопку включения, отключить инструмент от источника питания, а затем вынуть пильный диск с разреза.

Необходимо проверить лезвие на предмет повреждений или деформаций, которые могли возникнуть в результате заклинивания, и в случае обнаружения таковых, пильный диск требуется заменить на новый, без повреждений. Также необходимо установить причину заклинивания, напр., нет ли в разрезаемом материале металлических элементов, которые могли вызвать заклинивание пилы. Перед началом работы необходимо устранить причину заклинивания пилы.

После завершения резки требуется вывести из пропила вращающийся пильный диск, и только после этого отпустить кнопку включения.

После завершения работы выполнить техническое обслуживание устройства.

РЕГЛАМЕНТНЫЕ РАБОТЫ И ТЕХОСМОТРЫ

ВНИМАНИЕ! Перед началом настройки, технического обслуживания либо регламентных работ необходимо вынуть вилку из сетевой розетки. После завершения работ требуется проверить техническое состояние электроинструмента путем визуального осмотра и оценки следующих элементов: корпуса и рукоятки, электрического кабеля с вилкой и защитным колпачком, а также необходимо проверить функционирование электрического выключателя, проходимость вентиляционных зазоров, искрение щеток, шумность работы подшипников и передачи, запуск и равномерность работы. В течение гарантийного срока пользователь не имеет права разбирать инструмент или заменять какие-либо узлы или компоненты устройства, поскольку данные действия равнозначны потере гарантии. Любые отклонения, установленные в процессе осмотра или во время работы, являются сигналом для выполнения ремонта в сервисном центре, для этого необходимо связаться с производителем. После завершения работы корпус, вентиляционные зазоры, переключатели, дополнительную рукоятку и защитные кожухи необходимо очистить, напр., струей сжатого воздуха (при давлении не более 0,3 МПа), щеткой или сухой тканью без применения химикатов и чистящих жидкостей. Не использовать для чистки острые предметы. Необходимо снять пильный диск и очистить внутренние поверхности кожухов, крепление пильного диска, а также сам диск от пыли и других загрязнений, образовавшихся во время работы. Передвижную опорную пластину рабочего стола необходимо очистить, переместить в крайнее внешнее положение, а затем нанести на направляющие небольшое количество смазки. Чистой сухой тканью очистить рукоятки, ручки и другие элементы регулировки.

ХАРАКТЕРИСТИКИ ПРИСТРОЮ

Торцювальна (маятникова) пила є багатоцільовим пристроєм, призначеним для різання деревини і деревних матеріалів. Завдяки широкому діапазону налаштувань інструмент може здійснювати перпендикулярний розпил або ж розпил під кутом. Завдяки прямим, по яких переміщується ріжуча головка, можна різати дерев'яні елементи більшої ширини, ніж на інших торцювальних пилах. Правильна, надійна і безпечна робота даного інструмента залежить від відповідної експлуатації, а для цього

Перед початком експлуатації даного інструмента необхідно повністю прочитати інструкцію і зберегти її.

За шкоду, заподіяну внаслідок порушення правил безпеки і рекомендацій даної інструкції, постачальник відповідальності не несе.

ОСНАТКА

У заводській упаковці повинні знаходитися:

- торцювальна пила
- мішок-пилосбірник
- дискова пила
- струбцина робочого столу
- болт блокування робочого столу
- підпори робочого столу

ТЕХНІЧНІ ХАРАКТЕРИСТИКИ

Параметр	Одиниця вимірювання	Значення
Номер за каталогом		YT-82171
Номінальна напруга	[В]	~230
Номінальна частота	[Гц]	50
Номінальна потужність	[Вт]	1800
Номінальні обороти	[хв ⁻¹]	4800
Максимальна висота х максимальна довжина пропилю		
горизонтальний кут повороту 0° / кут нахилу 0°	[мм]	95 x 310
горизонтальний кут повороту 45° / кут нахилу 0°	[мм]	95 x 210
горизонтальний кут повороту 0° / кут нахилу 45°	[мм]	50 x 310
горизонтальний кут повороту 45° / кут нахилу 45°	[мм]	50 x 210
Дискова пила: зовнішній діаметр х діаметр посадочного отвору х товщина (макс.)	[мм]	255 x 30 x 3
Мінімальні розміри оброблюваного матеріалу: В х Д х Т	[мм]	30 x 200 x 30
Маса	[кг]	18
Рівень шуму		
- акустичний тиск $L_{pa} \pm K$	[дВ (А)]	86,0 ± 3
- акустична потужність $L_{wa} \pm K$	[дВ (А)]	99,0 ± 3
Рівень вібрації	[м/с ²]	1,297 ± 1,5
Клас ізоляції		II
Клас захисту		IP20

ЗАГАЛЬНІ ПРИНЦИПИ БЕЗПЕКИ

УВАГА! Під час роботи з електроінструментами необхідно дотримуватися основних принципів безпеки. Це дозволить зменшити ризик виникнення пожежі, ураження електричним струмом та отримання травм.

Перед початком роботи з пристроєм необхідно ознайомитися з інструкцією і зберегти її.

Робоче місце повинно бути чистим. Забруднене робоче місце чи стіл збільшує ризик отримання травм.

Слід звертати увагу на робоче середовище. На інструмент не може падати дощ. Не використовувати інструмент в сирих або вологих умовах. Забезпечити належне освітлення робочого місця. Не використовувати інструмент біля легкозаймистих рідин або газів.

Захист від ураження електричним струмом. Уникати контакту з заземленими поверхнями (напр., трубами, радіаторами, пальниками, холодильниками).

Стороннім особам заборонено наближатися до місця виконання робіт. Не допускати, щоб сторонні особи, особливо діти, які не беруть участі у роботі, торкалися до інструмента або подовжувача. Сторонні особи повинні перебувати далеко від місця робіт.

Зберігання пристрою. Пристрій слід зберігати в сухому, закритому місці, недоступному для дітей.

Не перевантажувати інструмент. Для більш ефективної, безпечної і правильної роботи інструмент потрібно використовувати за призначенням.

Необхідно використовувати відповідні інструменти. Не перевантажувати невеликий пристрій роботами, призначеними для високопродуктивних інструментів. Не використовувати інструменти не за призначенням, напр., не використовувати дискову пилу для різання дерев, колод або гілок.

Використовувати відповідний робочий одяг. Не одягати вільний одяг і біжутерію, оскільки вони можуть бути затягнуті рухомими частинами інструмента. Рекомендується використовувати захисне взуття з нековзкою підошвою. Довге волосся необхідно повністю сховати під шапкою або беретом.

Використовувати засоби індивідуального захисту. Використовувати захисні напівмаски або окуляри. Під час виконання робіт, при яких утворюється велика кількість пилу, необхідно використовувати респиратор.

Застосовувати пристрої для видалення пилу. Якщо інструмент оснащений штуцером для пиловидалення і мішком для збору пилу, необхідно переконаватися, що він під'єднаний і використовується правильно.

Не перевантажувати кабель живлення. Не виймати штепсель з розетки, смикаючи за кабель. Кабель живлення не повинен торкатися джерел тепла, мастила й гострих країв.

Безпечна робота. Скрізь, де це можливо, слід використовувати струбцини або лещата для кріплення деталі, що обробляється. Таке кріплення є більш безпечним, ніж утримування деталі рукою.

Не тягнутися за чимось надто далеко. Підтримувати правильне положення і рівновагу протягом всього часу роботи.

Забезпечувати належне технічне обслуговування. Ріжучі інструменти повинні бути гострими, це забезпечить більш ефективну і безпечну роботу. Слід виконувати інструкції щодо монтажу приладдя і змашування. Необхідно періодично перевіряти кабель живлення, і в разі виявлення пошкоджень, його потрібно замінити в авторизованому сервісному центрі виробника, і тільки після цього можна продовжувати експлуатацію пристрою. Періодично потрібно перевіряти стан подовжувачів, пошкоджені подовжувачі необхідно замінити.

Рукоятки повинні бути сухими, чистими, без мастила чи жиру.

Відключення верстата. Якщо пристрій не використовується, а також перед початком технічного обслуговування і заміною приладдя, такого як леза, різці, зубила, необхідно відключити інструмент від джерела живлення.

Виймати ключі, що використовувалися для регулювання. Необхідно виробити звичку перевіряти, чи всі ключі, що використовувалися для регулювання, були вийняті перед ввімкненням пристрою.

Уникати випадкового запуску. Переконаватися, що кнопка ввімкнення знаходиться в положенні „вимкнено” перед підключенням інструмента до джерела живлення.

Використання зовнішніх подовжувачів. Якщо інструмент експлуатується на відкритому повітрі, для підключення живлення слід використовувати подовжувачі, призначені для використання назовні.

Зберігати пильність. Слідкувати за своїми діями. Слідкувати здоровому глузду і не працювати в стомленому стані.

Перевірка пошкоджених деталей. Перед подальшим використанням інструмента, його необхідно ретельно перевірити і переконаватися, що він буде працювати належним чином і виконувати свої функції.

Перевірити посадку рухомих частин, відсутність заклинювань і пошкоджень рухомих частин, монтаж та інші фактори, які можуть впливати на функціонування інструмента. Пошкоджені кожухи або інші частини необхідно правильно відремонтувати або замінити в авторизованому сервісному центрі виробника, якщо інше не вказано в інструкції. Пошкоджені вмикачі потрібно замінити на справні в авторизованому сервісному центрі виробника. Не використовувати пристрій, якщо вмикач не працює належно.

Увага! Використання будь-якого приладдя або аксесуарів, окрім рекомендованих в інструкції з експлуатації, може стати причиною травми.

Інструмент слід передавати в ремонт кваліфікованому персоналу. Інструмент відповідає основним вимогам безпеки. Ремонтні роботи повинні виконуватися кваліфікованим персоналом з використанням оригінальних запасних частин. В іншому випадку, ремонт може призвести до серйозної небезпеки для користувача.

ДОДАТКОВІ ІНСТРУКЦІЇ З БЕЗПЕКИ

Не використовувати пошкоджені або деформовані дискові пили.

Зношений вкладиш робочого столу потрібно замінити на новий.

Використовувати дискові пили, параметри яких відповідають параметрам, вказаним у таблиці з технічними характеристиками. Дискові пили для деревини повинні відповідати вимогам стандарту EN 847-1.

Не використовувати дискові пили з швидкорізальної сталі (HSS).

За необхідності слід використовувати засоби індивідуального захисту. Засоби захисту органів слуху знижують ризик втрати слуху. Захист очей. Захист верхніх дихальних шляхів знижує ризик поглинання шкідливого пилу. Рукавички для роботи з дисковими пилами і шорсткими матеріалами. Дискові пили необхідно переносити з використанням тримачів.

Підключити систему видалення пилу при різанні деревини.

Використовувати дискову пилу, призначену для різання конкретного матеріалу.

Увага! Не різати матеріалів, окрім перерахованих в інструкції.

Піднімати і переносити інструмент необхідно за робочий стіл, тримаючи руки далеко від леза дискової пилу. Перед підніманням або переміщенням необхідно переконаватися, що всі рухомі частини заблоковані. Не використовувати кожухи для

піднімання й транспортування інструмента.

Використовувати інструмент тільки зі справними, правильно закріпленими кожухами, які пройшли належне технічне обслуговування.

Підлогу на робочому місці необхідно утримувати в чистоті.

Переконайтеся, що швидкість, вказана на дисковій пилі, більша або рівна швидкості, зазначеній на інструменті.

У випадку встановлення на шпинделі розпірних або інших кілець, необхідно переконаватися, що виробник передбачив можливість використання їх для даної роботи.

Якщо інструмент оснащений лазерним вказівником або світлодіодним індикатором, тоді при необхідності їхньої заміни слід використовувати пристрій того ж типу. Всі роботи з ремонту або заміни повинні виконуватися в авторизованому сервісному центрі виробника.

Увага! Забороняється забирати відрізані елементи або інші частини матеріалу із зони різання, коли інструмент працює з відкритою дисковою пилою.

Необхідно забезпечити правильний і безпечний процес різання. Завжди потрібно кріпити струбциною матеріал, що розрізується, до робочого столу. Перед початком роботи слід переконаватися, що інструмент встановлений стабільно. За потреби прикріпити інструмент до столу. Якщо матеріал, що розрізується, є довгим, тоді, за необхідності, його слід підперти.

МОНТАЖ ПРИСТРОЮ

Пристрій поставляється в майже зібраному стані, але перед початком роботи необхідно встановити болт блокування повороту столу I, залежно від виду запланованих робіт, підпори й струбцину.

Болт блокування столу потрібно вкрутити в плече робочого столу (II), однак, не слід його затягувати до упору, оскільки в цьому випадку неможливо буде повернути стіл.

Підпори полегшують утримання на столі довгих деталей, довжина яких перевищує розмір робочого столу. Підпори потрібно встановити в отвори з обох боків столу. Для цього необхідно відкрутити болт кріплення, вставити підпору в отвори I і затягнути болт так, щоб підпора не випала під час роботи (III).

Увага! Забороняється переносити торцювальну пилу, утримуючи її тільки за підпори.

Струбцину столу дозволяється притиснути деталь, що обробляється, до поверхні робочого столу. Потрібно послабити болт блокування I і вставити плече струбцини в отвір у робочому столі. Потім сильно і надійно затягнути болт (IV).

Для елементів, довжина яких суттєво перебільшує розмір робочого столу, потрібно використовувати додаткове зовнішнє кріплення, напр., струбцини, підпори, лещата тощо для надійного і безпечного кріплення матеріалу, що обробляється, на столі торцювальної пили.

ПІДГОТОВКА ДО РОБОТИ

Операції, які необхідно виконати перед початком роботи

Інструмент потрібно прикріпити в місці виконання робіт до верстака, стійки або до подібного оснащення. Всі кожухи та захисні елементи повинні бути надійно закріплені перед запуском пристрою. Переконайтеся, що дискова пила може вільно обертатися. При роботі з деревиною необхідно звертати увагу на наявність в ній сторонніх елементів, таких як цвяхи або шурупи тощо. Перед запуском пристрою слід переконаватися, що всі рухомі елементи можуть виконувати плавні рухи у всьому діапазоні, а дискова пила встановлена правильно. Перед підключенням кабелю до мережі потрібно перевірити відповідність параметрів мережі живлення та параметрів, зазначених на табличці пристрою.

Торцювальну пилу необхідно встановити на рівній і стійкій поверхні, напр., на верстаку. Висота встановлення повинна бути обрана в залежності від росту оператора, так, щоб він мав можливість обслуговувати пристрій у повному обсязі, щоб не тягнутися занадто далеко, і зберігав стабільне і безпечне положення.

Станина робочого стола має отвори для прикрічування її до основи. Для цього слід використовувати болти I, якщо необхідно, гайки.

Робочий стіл має пересувну опорну пластину, яка після зміни кута поперечного пропилю може блокувати рух ріжучої головки. У цьому випадку необхідно повернути вальць блокування опорної пластини і перемістити її в таке положення, в якому вона не буде перешкоджати руху головки (V).

Установка і заміна дискової пили

Увага! Перед установкою або заміною дискової пили торцювальну пилу необхідно відключити від мережі, вийнявши вилку з розетки.

Під час заміни дискової пили слід надягати захисні рукавички.

Підняти головку з дисковою пилою, натиснути на вальць блокування (VI) і відсунути кожух дискової пили до упору. Опустити блокування, що дозволить заблокувати захисний кожух дискової пили у відкритому положенні. Відкрутити болт (VII) і зняти кожух дискової пили так, щоб отримати доступ до кріпильних болтів дискової пили. Натиснути на блокування шпинделя, а потім повертати ключ за годинниковою стрілкою до моменту блокування шпинделя. Потім відкрутити болт,

який кріпить диск (VIII). Зняти кріпильну шайбу і дискову пилу.

Перед установкою нової дискової пили необхідно очистити місце кріплення від пилу і бруду. Закріпити дискову пилу так, щоб напрямки її обертання відповідав напрямку обертання, вказаному стрілкою на кожусі. Потім вставити кріпильну шайбу і, притримуючи блокування шпинделя, сильно і надійно затягнути болт, який кріпить дискову пилу. Кожухи слід встановлювати в порядку, зворотному до демонтажу.

Після установки перевірити, чи вільно обертається дискова пила як перпендикулярно, так і під кутом 45 градусів.

Увага! Після зміни кута столу слід переконатися, що дискова пила або ріжуча головка будуть безперешкодно рухатися під час роботи. Не вмикаючи пристрій, слід перевірити, чи торцювальна пила рухається в повному діапазоні. При необхідності виконати відповідні налаштування і усунути перешкоди.

РОБОТА З ТОРЦОВАЛЬНОЮ ПИЛОЮ

Установка робочого столу (IX)

Робочий стіл може обертатися в діапазоні +/- 45 градусів. Щоб повернути стіл, потрібно послабити болт блокування, натиснути та утримувати важіль блокування, потім повернути стіл на необхідний кут. Для зручності регулювання кута столу служить шкала, встановлена на станині. Механізм блокування дозволяє встановити стіл у положенні для різання у кількох найбільш часто зживаних кутах. Для цього потрібно відпустити важіль блокування так, щоб він увійшов у паз в нижній частині станини робочого столу, а потім затягнути болт блокування.

Увага! Забороняється блокувати стіл за допомогою одного тільки важеля, завжди необхідно затягувати болт блокування.

Регулювання кута поперечного різання

Ріжучу головку можна нахилити під кутом не більше 45 градусів. Головку необхідно розблокувати, повертаючи важіль (X), а потім встановити її під потрібним кутом і заблокувати в цьому положенні, затягнувши важіль. Під час налаштування можна використовувати шкалу на станині столу.

Увага! Після зміни кута ріжучої головки слід переконатися, що дискова пила або ріжуча головка будуть безперешкодно рухатися під час роботи. Не вмикаючи пристрій, слід перевірити, чи торцювальна пила рухається в повному діапазоні. При необхідності виконати відповідні налаштування і усунути перешкоди.

Якщо не можна використовувати весь діапазон кута різання, або ж він перевищує номінальне значення, необхідно виконати відповідне регулювання, відкрутивши або затягнувши опорний болт на одному і/або другому кінці шкали (XI). Після установки повного діапазону необхідно запобігти ослабленню болтів, затягнувши контргайки.

Підйом і блокування ріжучої головки (XII)

Після зняття упаковки ріжуча головка торцювальної пили заблокована в нижньому положенні. Щоб її розблокувати, необхідно потягнути штифт блокування, повернути його на 90 градусів і відпустити. У цьому положенні штифта блокування можна без перешкод підняти і опустити ріжучу головку. Рух головки додатково блокується за допомогою блокування кожуха дискової пили. Щоб підняти ріжучу головку, необхідно взятися за ручку, а потім натиснути блокування кожуха дискової пили. Пружина підніме головку, проте не слід відпустити ручку, а, утримуючи її, створити невеликий опір до моменту повного підйому головки.

Перед різкою елементів значної ширини необхідно опустити головку і заблокувати її штифтом у нижньому положенні, потім переміщати головку у горизонтальній площині по напрямних.

Якщо неможливо опустити головку повністю до кінця діапазону, або вона опускається занадто низько, необхідно налаштувати її за допомогою болта, а потім зафіксувати її гайкою (XIII).

Під час підйому та опускання ріжучої головки необхідно переконатися, що рухомий кожух дискової пили вільно переміщується, автоматично відкриваючи дискову пилу при опусканні ріжучої головки, а також автоматично закриває дискову пилу при підйомі ріжучої головки. Якщо будуть виявлені перешкоди, що блокують рух кожуха, тоді перед початком роботи їх необхідно усунути.

Блокування та розблокування напрямних (XIV)

Торцювальна пила дозволяє заблокувати ріжучу головку на напрямних. Для цього потрібно затягнути болт блокування. Після відкручування болта блокування ріжучу головку можна пересувати по напрямних.

Переміщення по напрямних дозволяє розпилювати матеріали набагато більшої ширини, ніж це можна зробити тільки при самому підйомі і опусканні ріжучої головки.

У разі такого розпилу головку необхідно заблокувати в нижньому положенні, розблокувати рух по напрямних, а потім пересувати головку з дисковою пилою в горизонтальній площині.

Використання пиловидалення

Торцювальна пила оснащена штуцером пиловидалення, що дозволяє під'єднати мішок-пилосбірник (входить в комплект пристрою), або підключити торцювальну пилу до установки пиловидалення. Якщо буде використовуватися мішок-пилос-

бірник (з комплекту), його необхідно закріпити на штучері за допомогою дротяного кільця, яке є внутрішнім каркасом мішка (XV). Мішок потрібно очищати в міру заповнення, а також кожен раз після завершення роботи.

Транспортування пристрою

Торцювальну пилу необхідно транспортувати в оригінальній упаковці. Ріжучу головку потрібно опустити в найнижче положення і зафіксувати штифтом. Повернути стіл на 45 градусів відповідно до ввімок в пінопластових вставках упаковки. Зняти підпори і болт блокування робочого столу.

Різка торцювальною пилою

Після установки ріжучої головки в потрібне положення і після кріплення до столу (XVI) матеріалу, що розрізується, слід приступити до різання.

Кнопка ввімкнення має блокування для запобігання випадковому натисканню, яке потрібно відтягнути великим пальцем, а потім натиснути кнопку ввімкнення (XVII).

Після ввімкнення пила повинна досягти номінальної швидкості обертання, і тільки після цього можна починати різання. Забороняється прикладати дискову пилу до матеріалу, що розрізується, і в такому положенні запускати інструмент. Це може спричинити заклинювання дискової пили, її пошкодження або пошкодження матеріалу. Це також може призвести до травм.

При відновлюванні різання дискова пила повинна досягти номінальної частоти обертання, і тільки після цього її можна вести в розріз.

Під час різання дискову пилу слід вводити плавними рухами, уникати надмірного натиску. Натиск на ріжучу головку не повинен бути сильнішим, ніж цього достатньо для розрізування матеріалу. Необхідно уникати ударів дискової пили об матеріал, що розрізується.

У разі заклинювання дискової пили в матеріалі, що розрізується, необхідно негайно відпустити кнопку ввімкнення, відключити інструмент від джерела живлення, а потім вийняти дискову пилу з розрізу.

Потрібно перевірити лезо на предмет пошкоджень або деформацій, які могли виникнути в результаті заклинювання, і в разі виявлення таких, дискову пилу потрібно замінити на нову, без пошкоджень. Також необхідно встановити причину заклинювання, напр., наявність у матеріалі, що розрізується, металевих елементів, які могли викликати це заклинювання. Перед початком роботи необхідно усунути причину заклинювання пили.

Після завершення різання потрібно вивести з розрізу дискову пилу, що обертається, і лише після цього відпустити кнопку ввімкнення.

Після завершення роботи виконати технічне обслуговування пристрою.

РЕГЛАМЕНТНІ РОБОТИ І ТЕХОГЛЯД

УВАГА! Перед початком налаштування, технічного обслуговування або регламентних робіт необхідно вийняти вилку з розетки. Після завершення робіт потрібно перевірити технічний стан електроінструмента шляхом візуального огляду та оцінки таких елементів: корпус і ручки, електричний кабель з вилкою і захисним ковпачком, а також потрібно перевірити функціонування електричного вимикача, прохідність вентиляційних отворів, іскріння щіток, гучність роботи підшипників і передачі, запуску і рівномірності роботи. Протягом гарантійного терміну користувач не має права розбирати інструмент або замінювати його вузли та компоненти, оскільки дані дії рівнозначні втраті гарантії. Будь-які відхилення, встановлені в процесі огляду або під час роботи, є сигналом для виконання ремонту в сервісному центрі, для цього необхідно зв'язатися з виробником. Після завершення роботи корпус, вентиляційні зазори, перемикачі, додаткову рукоятку і захисні кожухи необхідно очистити, напр., струменем стисненого повітря (при тиску до 0,3 МПа), щіткою або сухою тканиною без застосування хімікатів і рідин для чистки. Не використовувати для чищення гострих предметів. Необхідно зняти дискову пилу і очистити внутрішні поверхні кожухів, кріплення дискової пили, а також сам диск від пилу та інших забруднень, що утворилися під час роботи. Рухому опорну пластину робочого столу необхідно очистити, перемістити в крайнє зовнішнє положення, а потім нанести на напрямні невелику кількість мастила. Чистою сухою тканиною очистити рукоятки, ручки та інші елементи регулювання.

GAMINIO CHARAKTERISTIKA

Vartomas universalus pjūklas, tai universalios paskirties įrankis suprojektuotas medienai ir medienos kilmės medžiagoms pjauti. Didelių reguliavimo galimybių dėka jo pagalba yra galimas kaip tiesus, taip ir kampinis pjovimas. Šiame pjūkle įtaisyti kreipiamieji bėgiai leidžia perstumti pjovimo galvą, ko pasekmėje galima pjauti didesnio pločio medinius elementus negu tai įmanoma kitų tipų vartomųjų pjūklų atveju. Taisyklingas, patikimas ir saugus įrankio darbas priklauso nuo jo tinkamo eksploatavimo, todėl:

Prieš pradėdami dirbti su įrankiu, reikia atidžiai perskaityti visą instrukciją ir ją išsaugoti.

Už bet kokias žalas kilusias dėl įrankio naudojimo nesilaikant darbo saugos taisyklių ir šios instrukcijos rekomendacijų, tiekėjas neneša atsakomybės.

ĮRANGA

Gamyklinėje pakuotėje turi būti:

- Vartomas universalus pjūklas
- maišelis dulkelėms
- diskinis pjūklas
- darbo stalo gnybtas
- darbo stalo blokuotės varžtas
- darbo stalo laikikliai

TECHNINIAI DUOMENYS

Parametras	Matavimo vienetas	Vertė
Katalogo numeris		YT-82171
Nominali įtampa	[V]	~230
Nominalus dažnis	[Hz]	50
Nominali galia	[W]	1800
Nominalūs apsisukimai	[min ⁻¹]	4800
Maks. pjovimo aukštis x maks. pjovimo ilgis		
pasukimo kampas horizontalioje plokštumoje 0° / palenkimo kampas 0°	[mm]	95 x 310
pasukimo kampas horizontalioje plokštumoje 45° / palenkimo kampas 0°	[mm]	95 x 210
pasukimo kampas horizontalioje plokštumoje 0° / palenkimo kampas 45°	[mm]	50 x 310
pasukimo kampas horizontalioje plokštumoje 45° / palenkimo kampas 45°	[mm]	50 x 210
Diskinis pjūklas išor. diam. x tvirtinimo diam. x maks. storis	[mm]	255 x 30 x 3
Minimalūs apdirbamos medžiagos matmenys aukštis x ilgis x storis	[mm]	30 x 200 x 30
Masė	[kg]	18
Triukšmingumo lygis		
- akustinis slėgis L _{pa} ± K	[dB(A)]	86,0 ± 3
- galia L _{wa} ± K	[dB(A)]	99,0 ± 3
Virpesių lygis	[m/s ²]	1,297 ± 1,5
Izoliacijos klasė		II
Apsaugos laipsnis.		IP20

BENDRIEJI SAUGOS PRINCIPAI

DĖMESIO! Naudojant elektros įrankius reikia laikytis pagrindinių darbo saugos principų. Tai leis sumažinti gaisro, elektros smūgio bei pažeidimų patyrimo riziką.

Prieš pradėdami dirbti su šiuo gaminiu, būtina susipažinti su instrukcijos turiniu bei instrukciją išsaugoti.

Darbo vietą laikyti švarioje būklėje. Nešvari darbvietė ir netvarkingas darbo stalas padidina kūno sužeidimo riziką. Atkreipkite dėmesį į darbo aplinką. Nestatykite įrankio į atmosferinių kritulių poveikį. Nenaudokite įrankio drėgnoje arba šlapioje aplinkoje. Užtikrinkite tinkamą darbo vietos apšvietimą. Nenaudokite įrankio degių skysčių arba dujų atmosferoje. Apsauga nuo elektros smūgio. Venkite kūno kontakto su žemintais paviršiais (pvz. vamzdžiais, šildytuvais, degikliais, šaldytuvais).

Žiūrėti, kad pašaliniai asmenys būtų saugiami atstume. Neleisti, kad pašaliniai asmenys, kurie nedalyvauja darbe ir ypač vaikai liestų įrankį arba ilgutuvą. Pašaliniai asmenys negali būti arti darbo vietos.

Gaminio laikymas. Gaminį reikia laikyti sausoje, uždarytoje, vaikams neprieinamoje patalpoje.

Neperkrauti įrankio. Darbas bus efektyvesnis ir saugesnis, jeigu įrankis bus naudojamas pagal jo paskirtį.

Naudoti atitinkamą darbinį įrankį. Neperkrauti mažo įrankio atliekant darbą skirtą didelio našumo įrankiams. Nenaudoti įrankių ne

pagal jų paskirtį, pvz. Nenaudoti diskinių pjūklių medžių, rastų arba šakų pjovimui.

Vilkėti atitinkamą aprangą. Nenešioti laisvų drabužių bei juvelyrinių dirbinių, kadangi judamos įrankio dalys gali juos sugriebti. Rekomenduojama dėvėti apsauginę avalynę su neslystančiais padais. Ilgus plaukus reikia sudėti po kepuraitę arba po apsauginę beretę.

Nešioti asmeninės apsaugos priemones. Dėvėti apsauginius akinius. Jeigu darbo metu kyla dulkės – užsidėti apsaugančias nuo dulkių kaukes.

Prijungti dulkių siurbimo priemones. Jeigu įrankis yra aprūpintas dulkių siurbimo ir kaupimo atvamzdžiu, reikia įsitikinti, kad jie yra prijungti ir taisyklingai naudojami.

Neperkrauti maitinimo kabelio. Norint atjungti kištuką nuo maitinimo rozetės, netraukti už maitinimo kabelio. Nedėti maitinimo kabelio arti šilumos šaltinių, alyvos bei aštrių briaunų.

Saugus darbas. Visur, kur tai įmanoma, apdirbamo ruošinio įtvirtinimui taikyti spaustuvus arba veržtuvus. Toks įtvirtinimas yra saugesnis negu pjaunamos medžiagos prilaikymas dėlno pagalba.

Nesiekti pernelyg toli. Išlaikyti atitinkamą poziciją ir pusiausvyrą per visą darbo laiką.

Užtikrinti tinkamą įrankio konservavimą. Pjovimo įrankius laikyti išaštrintoje būklėje, tai užtikrins didesnę darbo našumą ir saugesnį darbą. Laikytis instrukcijų susijusių su aksesuarų montavimu ir jų tepimu. Periodiškai reikia tikrinti maitinimo kabelio būklę, pastebėjus pažeidimus reikia prieš pradėdant dirbti pakeisti maitinimo kabelį gamintojo autorizuotame servise. Reikia periodiškai tikrinti ilgutintų būklę, pažeistus ilgutintus reikia pakeisti naujais.

Rankenas laikyti sausoje, švarioje būklėje, nesuteptus tepalais bei alyva.

Įrankio atjungimas. Jeigu įrankis nėra naudojamas, prieš pradėdant jį servisuoti bei keisti aksesuarus tokius kaip ašmenys, gražtai, kiristukai, įrankį reikia atjungti nuo maitinimo šaltinio.

Reguliuojamui naudojamus raktus reikia atidėti, kad netrukdytų. Reikia išugdyti savyje įprotį, kad prieš paleidžiant įrankį reikia visada patikrinti ar reguliuojamui panaudoti raktai yra pašalinti.

Vengti atsitiktinio įrankio paleidimo. Prieš prijungiant įrankį prie maitinimo šaltinio patikrinti ar jungiklis yra „išjungimo“ pozicijoje. Išorinių ilgutintų naudojimas. Jeigu įrankis yra naudojamas patalpų išorėje, jo maitinimui tenka pasinaudoti ilgutintvais, kurie yra pritaikyti naudoti lauko sąlygomis.

Būkite budrūs. Žiūrėkite ką darote. Elkites išmintingai ir nedirbkite kai esate nuvargę.

Pažeistų įrankio dalių tikrinimas. Prieš tolesnį įrankio naudojimą reikia jį tiksliai patikrinti ir įsitikinti, kad jis veiks taisyklingai ir užtikrins savo funkcijų vykdymą.

Patikrinti judamųjų dalių suderinimą, ar jos neužsikerta, ar nėra įtrūkimų, ar sumontavimas yra taisyklingas, ar kitos sąlygos turinčios įtaką įrankio aptamavimui yra išlaikytos. Pažeisti gaubtai arba kitos pažeistos dalys turi būti tinkamai pataisytos arba pakeistos gamintojo autorizuotame servise, nebent instrukcijoje nurodyta kitaip. Pažeistus jungiklius reikia pakeisti tvarkingais jungikliais gamintojo autorizuotame servise. Įrankio negalima naudoti jeigu jungiklis jo neįjungia arba neišjungia.

Dėmesio! Kitų nei instrukcijoje rekomenduojami aksesuarų arba priedų naudojimas gali padidinti dirbančio įrankiu asmens pažeidimo riziką.

Įrankius perduoti taisyti kvalifikuotam personalui. Įrankis atitinka esminius saugos reikalavimus. Taisykus turi atlikti kvalifikuotas personalas panaudojant tuo tikslu originalias keičiamąsias dalis. Priešingu atveju nekokybiško pataisymo pasekmėje kyla reikšmingas pavojus vartotojui.

PAPILDOMOS SAUGOS INSTRUKCIJOS

Nenaudoti pažeistų arba deformuotų diskinių pjūklių.

Sudėvėtą darbo stalo įdėklą pakeisti nauju.

Naudoti tik diskinius pjūklus, kurių parametrai atitinka parametrus nurodytus techninių duomenų lentelėje. Diskiniai pjūklai medienai pjauti turi atitikti normas EN 847-1 reikalavimus.

Nevartoti diskinių pjūklių pagamintų iš greitapjovio plieno (HSS).

Kiekvieną kartą, kai tai yra būtina nešioti asmeninės apsaugos priemones. Apsaugines ausines klausos praradimo rizikai sumažinti. Akių apsauga. Kvėpavimo takų apsaugos priemonės kenksmingų dulkių absorbcijos rizikai sumažinti. Pirštines diskiniams pjovimo diskams ir šiuurkščiams medžiagoms nešti. Diskinius pjūklus reikia nešti laikiklių pagalba.

Pjaunant medieną reikia prijungti dulkių siurbimo įrangą.

Diskinį pjūklą parinkti priklausomai nuo ketinamos pjauti medžiagos tipo.

Dėmesio! Nepjauti medžiagų kitokių negu išvardintos instrukcijoje.

Įrankį kelti ir nešti sugriebiant darbo stalą ir žiūrint, kad dėlnei būtų saugiam atstume nuo pjovimo disko ašmenų. Prieš įrankį keliant arba nešant reikia įsitikinti, kad visos judamos dalys yra užblokuotos. Įrankio kėlimui ir transportui nenaudoti gaubty.

Įrankį naudoti tik su tvarkingai veikiančiais, tinkamai konservuojamais ir tinkamai įtvirtintais gaubtais.

Grindis darbo vietoje laikyti švarioje būklėje.

Įsitikinti, kad greitis paženklintas ant pjovimo disko yra didesnis arba lygus greičiui nurodytam ant įrankio.

Taikant distancinius arba kitokius veleno žiedus įsitikinti, kad gamintojas numatė jų panaudojimo ketinamam darbui galimybę.

Jeigu įrankis turi lazerio indikatorį arba LED diodą, negalima jų pakeisti kitokio tipo įtaisais negu tie, kurie yra sumontuoti įrankyje. Visi taisymai arba dalių keitimai turi būti atliekami gamintojo autorizuotame servise.

Dėmesio! Atpjautų elementų arba kitokių medžiagos elementų dalių nešalinti iš pjovimo zonos jeigu įrankis yra paleistas o diskinius pjūklus nėra uždengtas apsauginiu gaubtu.

Užtikrinti taisyklingą ir saugų plovimą. Pjaunamą ruošinį visada pritvirtinti prie darbo stalo. Prieš pradėdant darbą įsitikinti, kad įrankis stovi stabilioje pozicijoje. Jeigu reikia, įrankį pritvirtinti prie stalo. Jeigu pjaunamas ruošinys yra ilgas, reikia jį atitinkamai atremti ant atramų.

GAMINIO MONTAVIMAS

Gaminys yra pristatomas beveik pilnai sumontuotoje būklėje, tačiau prieš pradėdant juo dirbti reikia įtvirtinti darbo stalą blokuojantį varžtą ir jeigu reikia, sumontuoti atramas bei priklausomai nuo atliekamo darbo pobūdžio - stalo gnybtą.

Darbo stalą blokuojantį varžtą reikia įsukti į darbo stalo (II) petyje esančią angą, tačiau nereikia jo įsukti iki pasipriešinimo, kadangi tai užblokuos stalo pasukimo galimybę.

Atramos palengvins išlaikyti ilgus, viršijančius darbo stalo matmenis elementus ant darbo stalo plokštumos. Reikia jas sumontuoti angose iš abiejų darbo stalo šonų. Tuo tikslu reikia atsukti tvirtinimo varžtą, įkišti atramą į angą ir prisukti varžtą taip, kad atrama darbot metu savaime neišslystų (III).

Dėmesio! Draudžiama nešti vartomąjį universalų pjūklą laikant jį vien tik už atramų.

Stalo gnybtas leidžia prispausti apdirbamąjį elementą prie darbo stalo paviršiaus. Reikia palaisvinti blokuojantį varžtą ir įkišti gnybto petį į darbo stalo esančią angą. Po to blokuojantį varžtą reikia stipriai ir patikimai prisukti (IV).

Darbo stalo dydį reikšmingai viršijančio ilgio elementų atveju reikia panaudoti išorinio įtvirtinimo priemonės, pvz. veržtuvus, atramas, spaustuvus ir pan. patikimą ir saugiam apdirbamąjį ruošinį įtvirtinimui ant vartomojo universalaus pjūklo stalo paviršiaus.

PARENGIMAS DARBUI

Veiksmai kuriuos reikia atlikti prieš pradėdant dirbti

Darbo vietoje įrenginį reikia pritvirtinti prie stalo, stovo ar prie kito stabilaus pagrindo. Prieš paleidžiant įrenginį visi gaubtai ir saugą užtikrinantys elementai turi būti sumontuoti taisyklingai. Reikia įsitikinti, kad diskinis pjūklas gali laisvai sukis. Dirbant su medienos tipo medžiaga reikia atkreipti dėmesį į glūdinčius juose svetimus elementus, tokius kaip viny, sraigčiai ir pan. Prieš paleidžiant įrenginį reikia įsitikinti, kad visos judamos dalys gali tolygiai judėti visame diapazone, o diskinis pjūklas yra įtaisytas taisyklingai. Prieš sujungiant maitinimo kabelio kištuką su elektros tinklo rozete reikia įsitikinti, kad maitinimo tinklo parametrai atitinka parametrus pateiktus įrenginio duomenų skydelyje.

Vartomą universalų pjūklą reikia pastatyti ant lygaus ir stabilaus pagrindo, pavyzdžiui ant darbatalio. Montavimo aukštį reikia pritaikyti prie operatoriaus ūgio taip, kad būtų laisvo aptarnavimo galimybė pernelyg toli nesiekiant ir išlaikant stabilią bei saugią operatoriaus poziciją.

Įrankio darbo stalo pagrinde yra angos, kurios leidžia prisukti jį prie darbatalio. Tuo tikslu reikia panaudoti varžtus ir jeigu reikia – taip pat veržles.

Įrankio darbo stalas turi slankiojamą atraminę plokštę, kuri pakeitus plovimo kampa gali blokuoti plovimo galvos judesį. Tokiu atveju reikia pasukti atraminės plokštės blokavimo svertą ir perstumti plokštę į vietą, kurioje ji nebūtų kliūtimi (V).

Diskinio pjūklo montavimas ir keitimas

Dėmesio! Prieš pradėdant diskinio pjūklo montavimą arba keitimą, vartomą universalų pjūklą reikia atjungti nuo maitinimo tinklo, ištraukiant įrankio kabelio kištuką iš elektros tinklo rozetės.

Keičiant diskinį pjūklą reikia mūvėti apsaugines pirštines.

Pakelti įrankio galvą su diskiniu pjūklu, nuspausti blokuotės svertą (VI) ir atstumti diskinio pjūklo gaubtą iki pasipriešinimo. Nuleisti blokuotę, tuo būdu užblokuojant diskinio pjūklo gaubtą atstumtoje pozicijoje. Atsukti varžtą (VII) ir atstumti diskinio pjūklo montavimo gaubtą taip, kad būtų užtikrintas laisvas priėjimas prie diskinio pjūklo tvirtinimo varžto.

Nuspausti veleno blokuotę ir po to raktu sukti ją laikrodžio rodyklės sukimosi kryptimi iki momento kai bus užblokuota veleno sukimosi galimybė.

Po to atsukti diską tvirtinantį varžtą (VIII). Nuimti tvirtinimo diskelį bei išmontuoti diskinį pjūklą.

Prieš montuojant naują diskinį pjūklą reikia montavimo paviršius išvalyti nuo dulkių ir suteršimų. Diskinį pjūklą reikia taip sumontuoti, kad jo apsisukimų kryptis sutaptų su paženklintos ant gaubto rodyklės kryptimi. Po to uždėti tvirtinimo diskelį ir prilaikant veleno blokuotę stipriai ir patikimai prisukti diskinį pjūklą tvirtinimo varžto pagalba. Gaubtus sumontuoti atvirkščia demontavimui seka.

Po sumontavimo patikrinti ar diskinis pjūklas laisvai sukasi kaip vertikaloje taip ir 45 laipsnių kampu pakreiptoje pozicijoje.

Dėmesio! Pakeitus darbo stalo kampa reikia patikrinti ar diskinis pjūklas kaip ir plovimo galva darbot metu neaptiks kliūčių. Neįjungiant įrankio reikia patikrinti ar gali būti naudojamas visas vartomo universalaus pjūklo darbo diapazonas. Priešingu atveju gali būti reikalingas atitinkamas reguliavimas kliūtims pašalinti.

DARBAS SU VARTOMU UNIVERSALIU PJŪKLU

Darbo stalo nustatymas (IX)

Darbo stalo apsikimo kampo diapazonas yra +/- 45 laipsniai. Darbo stalui pasukti reikia palaisvinti blokuojantį varžtą, nuspausti ir prilaikyti blokavimo svertą ir pasukti stalą iki norimo kampo. Lengvesniam darbo stalo kampo nustatymui galima pasinaudoti pritvirtinta pievimo stalo pagrindo skale. Blokavimo mechanizmas leidžia užblokuoti darbo stalo judėjimą keliuose dažniausiai naudojamuose pjovimo kampo nustatymuose. Tuo tikslu reikia atleisti blokavimo svertą, įvesti jį į išpjovą apatinėje darbo stalo pagrindo pusėje, o po to prisukti blokavimo varžtą.

Dėmesio! Draudžiama blokuoti darbo stalą vien tik sverto pagalba, visada taip pat būtina prisukti blokavimo varžtą.

Skersinio pjovimo kampo nustatymas

Pjovimo galvą galima pasukti kampu neviršijančiu 45 laipsnius. Tuo tikslu reikia pjovimo galvą atblokuoti pasukant svertą (X), o po to nustatyti ją norimu kampu ir prisukant svertą toje pozicijoje užblokuoti. Šio nustatymo metu galima pasinaudoti darbo stalo pagrinde įtaisyta skale.

Dėmesio! Pakeitus pjovimo galvos nustatymo kampą reikia patikrinti ar diskinis pjūklas kaip ir pjovimo galva darbo metu neaptiks kliūčių. Neįjungiant įrankio reikia patikrinti ar gali būti naudojamas visas vartomo universalus pjūklo darbo diapazonas. Priešingu atveju gali būti reikalingas atitinkamas reguliavimas kliūtims pašalinti.

Jeigu nėra galimas viso pjovimo kampo diapazono panaudojimas arba jis viršija nominalias vertes, reikia atlikti reguliavimą atskant arba prisukant atraminį varžtą vienoje ir/arba kitoje skalės pusėje (XI). Nustačius pilną diapazoną, reikia varžtus užfiksuoti, kad neatsisuktų, prisukant tuo tikslu fiksavimo veržles.

Pjovimo galvos pakėlimas ir užblokavimas (XII)

Išėmus vartomą universalų pjūklą iš pakuotės, pjovimo galva yra užblokuota apatinėje pozicijoje. Pjovimo galvos atblokavimui reikia atitraukti blokavimo strypą, pasukti jį 90 laipsnių kampu ir paleisti. Šioje blokavimo strypo pozicijoje yra galimas pjovimo galvos kėlimas ir nuleidimas. Pjovimo galvos judesį papildomai blokuoja diskinio pjūklo gaubto blokuotė. Pjovimo galvai pakelti reikia sugriebti už rankenos, o po to nuspausti diskinio pjūklo gaubto blokuotę. Spyruoklė sukels pjovimo galvos pakėlimą, tačiau rankenos nepaleisti, o ją laikyti lengvai judesį stabdant iki pilno pjovimo galvos pakėlimo.

Prieš pjaunant didesnio pločio elementus, pjovimo galvą reikia nuleisti ir užblokuoti ją blokavimo strypu apatinėje pozicijoje, o po to perstumti ją kreipiamaisiais bėgiais horizontalioje plokštumoje į atitinkamą atstumą.

Tuo atveju jeigu nėra galimas pjovimo galvos nuleidimas iki diapazono galo arba ji yra nuleidžiama pernelyg žemai, reikia atlikti reguliavimą varžto pagalba, o po to jį užblokuoti veržle (XIII).

Keliant ir nuleidžiant pjovimo galvą, reikia patikrinti ar judamas disko gaubtas nuleidžiant pjovimo galvą laisvai savaiminiu būdu juda atidengdamas diskinį pjūklą, o keliant pjovimo galvą savaiminiu būdu – diskinį pjūklą pridengia. Jeigu gaubto judesiai savo kelyje aptinka kliūtis – prieš pradėdam darbą reikia jas pašalinti.

Kreipiamųjų bėgių blokavimas ir atblokavimas (XIV)

Vartomas universalus pjūklas leidžia pjovimo galvos slankiojimo kreipiamaisiais bėgiais galimybę užblokuoti. Tuo tikslu reikia blokavimo varžtą prisukti. Varžto atsukimas duoda galimybę pjovimo galvą ant kreipiamųjų bėgių perstumti.

Pjovimo galvos perstūmimo ant kreipiamųjų bėgių dėka, galima pjauti didesnio pločio medžiagas negu tai leidžia vien tik pjovimo galvos judesiai į viršų ir į apačią.

Tokio pjovimo atveju reikia pjovimo galvą užblokuoti jos apatinėje pozicijoje strypo pagalba, atblokuoti slankiojimo ant kreipiamųjų bėgių galimybę, o po to perstumti pjovimo galvą kartu su diskiniu pjūklų į atitinkamą atstumą išilgai horizontalios pagrindo atžvilgiu plokštumos.

Dulkių siurblio panaudojimas

Vartomas universalus pjūklas turi atvamzdį, kuris leidžia prijungti įrankio komplekte esantį dulkėms skirtą maišelį arba išorinę dulkių siurbimo įrangą. Dulkėms skirto maišelio panaudojimo atveju reikia jį pritvirtinti prie atvamzdžio užspaudžiant vielinį žiedą, kuris kartu sudaro dulkių maišelio konstrukcijos griaučius.

Maišelį reikia ištuštinti kiekvieną kartą kai užsipildo dulkėmis ir kiekvieną kartą kai darbas liko užbaigtas.

Gaminio transportas

Vartomo universalus pjūklo transportavimas turi būti atliekamas originalioje gamyklinėje pakuotėje. Prieš pradėdam gaminį transportuoti pjovimo galvą reikia nuleisti į žemiausią poziciją ir šioje pozicijoje užblokuoti strypu. Darbo stalą pasukti 45 laipsnių kampu atitinkamai su pakuotės putplasčio ertmėmis. Atramas ir darbo stalo blokavimo varžtą reikia išmontuoti.

Pjovimas vartomu universalu pjūklu

Nustačius pjovimo galvą ketinamoje pozicijoje ir pritvirtinus pjaunamą medžiagą prie darbo stalo (XVI), pjovimą galima pradėti.

Jungiklis turi blokuotę, kuri apsaugo nuo atsitiktinio nuspaudimo ir todėl reikia ją atitraukti nykščiu ir tik po to jungiklį nuspausti (XVII).

Nuspaudus jungiklį reikia leisti, kad diskinis pjūklas pasiektų nominalius apsisukimus ir tik tada pradėti pjovimą. Draudžiama pjūklą paleisti atrėmus jį į pjaunamą medžiagą. Tai gali sukelti pjūklo užblokavimą, jo pažeidimą arba pjaunamos medžiagos apgadinimą. Gali taip pat sukelti rimtus kūno sužeidimus.

Norint tęsti nutrauktą pjovimą, reikia palaukti kol diskinis pjūklas vėl įsibėgės iki nominalaus greičio ir tik po to įvesti jį į pjovimo spragą.

Pjovimo metu diskinių pjūklą reikia vesti tolygiu judesiu, vengiant pernelyg didelio spaudimo. Spaudimas kuriuo reikia spausti pjovimo galvą neturi būti didesnis nei pakankamas medžiagai pjauti. Reikia vengti diskinio pjūklo smūgių į pjaunamą ruošinį.

Diskiniam pjūklui įstrigus pjaunamoje medžiagoje reikia tuojau pat nuimti pirštą nuo jungiklio, atjungti įrankį nuo maitinimo šaltinio ir po to ištraukti pjūklą iš pjovimo spragos.

Reikia apžiūrėti pjūklą ar nėra pažeidimo arba deformacijos požymių sukeltų įstrigimo pasekmėje, o jų pastebėjimo atveju reikia pažeistą diską pakeisti nauju, neturinčiu pažeidimų. Reikia taip pat išaiškinti įstrigimo priežastį, pavyzdžiui patikrinti ar pjaunamoje medžiagoje nėra metalinių elementų, kurie galėjo pjūklą užblokuoti. Prieš pradėdant tolesnį darbą reikia pašalinti pjūklo užsikirtimo priežastį.

Užbaigus pjovimą, rotuojantį pjūklą reikia atsargiai ištraukti iš pjovimo spragos ir po to nuimti pirštą nuo jungiklio.

Užbaigus darbą reikia atlikti konservavimą.

KONSERVAVIMAS IR APŽIŪROS

DĖMESIO! Prieš imantis įrankį reguliuoti, atlikti techninį aptarnavimą arba konservavimą, įrenginio maitinimo kabelio kištuką reikia ištraukti iš elektros tinklo rozetės. Užbaigus darbą reikia patikrinti techninę įrankio būklę apžiūrint jį iš išorės ir įvertinti: ar nėra pažeistas korpusas, elektros kabelis su kištuku ir laido įvadu, kaip veikia jungiklis, ar ventiliacinės spragos yra švarios, ar šepetėliai nekibirkščiuoja, ar darbo ir paleidimo metu guolių ir pavaros skleidžiamas triukšmas yra priimtinas, ar įrankis dirba tolygiai. Garantijos laikotarpiu vartotojas negali įrenginio demontuoti nei keisti jo mazginius surinkimus arba sudedamąsias dalis, nes to pasekmėje jis prarastų teisę į garantiją. Visi apžiūros arba darbo metu pastebėti netaisyklumai, tai signalas, kad būtina atlikti įrenginio taisymą kvalifikuoto serviso punkte ir tuo tikslu reikia susikontaktuoti su gamintoju. Užbaigus darbą, įrankio korpusą, ventiliacines angas, perjungiklius, papildomą rankeną ir gaubtus reikia išvalyti pvz. oro srautu (kurio slėgis neviršija 0,3 MPa), teptuku arba sausu skudurėliu be cheminių valiklių ir valomųjų skysčių. Valymui nevartoti aštrių įrankių. Reikia atlikti diskinio pjūklo demontavimą ir išvalyti gaubtus iš vidaus, nuvalyti tvirtinimo paviršius bei patį pjūklą nuo dulkių ir nuo kitų darbo metu kylančių suteršimų. Judamą darbo stalo atraminę plokštę reikia nuvalyti, iškišti į kraštutinę išorinę poziciją, o po to ant jos kreipiamosios paskleisti nedidelį kieto tepalo kiekį. Laikiklius, rankenėles bei kitus reguliavimo elementus nuvalyti sausu švariu skudurėliu.

PRODUKTA RAKSTUROJUMS

Mitre zāģis ir daudzpusīga ierīce, projektēta koksnes un līdzīgu koksnes materiālu griešanai. Pateicoties plašām regulācijas iespējām, ir iespējama taisna un leņķa griešana. Pateicoties sliedēm, kas atļauj pārvietot griešanas galviņu, ir iespējami griezt plašākus koksnes elementus, nekā ar parastām mitre zāģim. Pareiza, uzticama un droša ierīces darbība ir atkarīga no pareizas ekspluatācijas, tāpēc:

Pirms darbības ar ierīci uzsākšanas salasiet un saglabāiet visu šo instrukciju.

Piegādātājs nenes atbildību par zaudējumiem, ierosinātiem drošības noteikumu un instrukcijas rekomendāciju neievērošanas dēļ.

APGĀDĀŠANA

Oriģinālā iepakojumā jābūt novietoti:

- mitre zāģis
- maisiņš putekļu savākšanai
- ripzāģis
- darba galda spaile
- darba galda bloķējošā skrūve
- darba galda atbalsti

TEHNISKIE PARAMETRI

Parametrs	Mērvienība	Vērtība
Kataloga numurs		YT-82171
Nomināls spriegums	[V]	~230
Nominālā frekvence	[Hz]	50
Nomināla jauda	[W]	1800
Nomināli apgriezieni	[min ⁻¹]	4800
Griešanas maks. augstums x maks. garums		
horizontālas pagriešanas leņķis 0° / noliekuma leņķis 0°	[mm]	95 x 310
horizontālas pagriešanas leņķis 45° / noliekuma leņķis 0°	[mm]	95 x 210
horizontālas pagriešanas leņķis 0° / noliekuma leņķis 45°	[mm]	50 x 310
horizontālas pagriešanas leņķis 45° / noliekuma leņķis 45°	[mm]	50 x 210
Ripzāģis: ār. diam. x stipr. diam. x maks. biež.	[mm]	255 x 30 x 3
Apstrādāta materiāla minimāli izmēri: augst. x gar. x biez.	[mm]	30 x 200 x 30
Svars	[kg]	18
Trokšņa līmenis		
- akustiskais spiediens L _{pa} ± K	[dB(A)]	86,0 ± 3
- jauda L _{wa} ± K	[dB(A)]	99,0 ± 3
Vibrācijas līmenis	[m/s ²]	1,297 ± 1,5
Izolācijas klase		II
Korpusa drošības		IP20

VISPĀRĒJIE DROŠĪBAS NOTEIKUMI

UZMANĪBU! Lietojot elektriskus instrumentus, jāievēro vispārējus drošības noteikumus. Tas atļaus samazināt ugunsgrēka, elektriskā trieciena un ievainojumu risku.

Pirms darba uzsākšanas izlasīt visu šo instrukciju un to saglabāt.

Saglabāt darba vietu tīrumā. Piesārņotas vietas un galdi paaugstina ievainojumu risku.

Ievērot darba vidi. Nedrīkst atstāt ierīci zem lietus. Nelietot ierīci mitrā un slapjā apkārtnē. Nodrošināt attiecīgu darba vietas apgaismošanu. Ierīce nevar būt lietota pie uzliesmojošiem šķidrumiem un gāzēm.

Aizsardzība no elektrības trieciena. Izvairīties no ķermeņa kontakta ar iezemētām virsmām (piem. caurulēm, radiatoriem, krāsnīm, saldētāvējiem).

Nepiederošas personas nevar atrasties pie ierīces. Neatļaut nepiederošām personām, sevišķi bērniem, kas neņem dalību darbā, pieskarties pie ierīces vai pagarināšanas vada. Nepiederošas personas turēt tālu no darba vietas.

Produkta uzglabāšana. Produktu glabāt sausā, slēgtā, bērniem nepieejamā vietā.

Nedrīkst pārslogot ierīci. Darbs būs efektīvāks un drošāks, kad ierīce būs lietota atbilstoši norādījumiem.

Lietot attiecīgu darbarīku. Nedrīkst pārslogot nelielo ierīci darbos, kur ir nepieciešamas smagākas ierīces. Nelietot ierīci neatbilstoši norādījumiem, piem. nedrīkst lietot ripzāģus koku, baļķu un zaru griešanai.

Lietot attiecīgo apģērbu. Nedrīkst lietot vaju apģērbu vai juvelierizstrādājumu, jo tie var nonākt ierīces kustīgos elementos. Ģērbt drošības apavu ar neslīdošām pēdām. Garus matus pilnīgi novietot zem aizsardzības cepures vai beretes.

Lietot personālas aizsardzības līdzekļus. Lietot aizsardzības brilles. Lietot pretputekļu masku gadījumos, kad darbs var ierosināt putekļu.

Pieslēgt putekļu sūcēju. Ja ierīce ir apgādāta ar tīscauruli putekļu sūcēju un krājēju pieslēgšanai, pārbaudīt, vai tie tika pieslēgti un ir pareizi izmantoti.

Nedrīkst pārslogot elektrības vadu. Nedrīkst atslēgt ierīci no elektrības līgšanas viļņot ar vadu. Nenovietot barošanas vadu pie siltuma avotiem, eļļām un asām malām.

Drošs darbs. Visur, kur ir iespējami, lietot spaiļes vai spīles apstrādāta materiāla stiprināšanai. Tāda stiprināšana ir drošāka nekā turēšana ar roku.

Nestiepties pārāk tālu. Visā darba laikā saglabāt attiecīgu pozīciju un balansu.

Nodrošināt pareizu ierīces konservāciju. Griešanas ierīci turēt aso un tīru, tas atļaus nodrošināt efektīvāku un drošāku darbu. Ievērot ierīces un aksesuāru montāžas un eļļošanas instrukciju. Periodiski pārbaudīt barošanas vadu, bojājumu konstatēšanas gadījumā pirms darba uzsākšanas mainīt vadu ražotāja autorizētā servisā. Periodiski pārbaudīt pagarināšanas vadus, bojātus mainīt ar jauniem.

Turēt rokturu sausu, tīru un brīvu no eļļām vai smērvielām.

Ierīces atslēgšana. Gadījumā, kad ierīce nav lietota, pirms apkopes vai aksesuāru mainīšanas uzsākšanas, piem. asmeņus, urbju, griezēju, ierīci atslēgt no barošanas avota.

Noņemt atslēgas izmantotas regulēšanai. Vienmēr pārbaudīt, vai atslēgas izmantotas regulēšanai tika noņemtas pirms ierīces ieslēgšanas.

Izvairieties no nevajadzīgas ieslēgšanas. Pārbaudīt, vai ieslēdzis ir „izslēgtā” pozīcijā pirms ierīces pievienošanas pie barošanas avota.

Ārēju pagarināšanas vadu lietošana. Ja ierīce ir izmantota ārpus telpām, barošanai izmantot pagarināšanas vadus ārējai lietošanai.

Būt uzmanīgi. Novērot darbību. Strādāt saprātīgi, nestrādāt gurdā pašsajūtā.

Bojātu elementu pārbaudīšana. Pirms ierīces lietošanas uzmanīgi pārbaudīt, vai ierīce funkcionēs pareizi un izpildīs nepieciešamu funkciju.

Pārbaudīt kustīgu elementu pielāgošanu un stiprināšanu, elementu veselību, montāžu, kā arī citus apstākļus, savienotus ar ierīces funkcionēšanu. Apvalki vai citi elementi, kas tika bojāti, jābūt attiecīgi uzlaboti vai mainīti ražotāja autorizētā servisā, ja netika citādi noteikti instrukcijā. Bojātu ieslēdzēju mainīt uz jauniem ražotāja autorizētā servisa. Nedrīkst lietot ierīci, kad ieslēdzējs neatļauj to ieslēgt un izslēgt.

Uzmanību! Instrukcijā nerekomendētu aksesuāru vai papildu piederumu lietošana var ierosināt ķermeņa ievainojumus.

Ierīce var uzlabot tikai kvalificēts personāls. Ierīce ievēro īpašas drošības prasības. Remontu var veikt kvalificēts personāls, lietojot oriģinālas rezerves daļas. Citā gadījumā nepareizi sarīkots remonts var ierosināt nopietnu bīstamību lietotājam.

PAPILDUS DROŠĪBAS INSTRUKCIJAS

Nelietot bojātu vai deformētu ripzāģu.

Nolietots darba galda ieliktnis jābūt mainīts ar jaunu.

Lietot tikai ripzāģus ar parametriem, minētiem tehnisku datu tabulā. Lietot tikai rekomendētus ripzāģus, kas atbilst EN 847-1 normas prasībām.

Nedrīkst lietot ripzāģus izgatavotus no augstvērtīga HSS tērauda.

Lietot personālas aizsardzības līdzekļus katreiz, kad nepieciešami. Dzirdes aizsardzība atļauj samazināt dzirdes bojāšanas risku.

Acu aizsardzību. Elpošanas traktu aizsardzību - lai samazināt kaitīgu putekļu absorbēšanas risku. Cimdus ripzāģu un raujpu materiālu pārmēsāšanai. Ripzāģus pārvietot tikai turēšot ar rokturiem.

Pieslēgt putekļu sūcēju koksnes griešanas gadījumā.

Lietot ripzāģu, paredzētu attiecīga materiāla veida griešanai.

Uzmanību! Nedrīkst griezt citu materiālu, nekā noteikti instrukcijā.

Pacelt un pārvietot ierīci, turēšot ar darba galdu, plaukstu turēt tālu no ripzāģa. Pirms pacelšanas vai pārvietošanas pārbaudīt, vai visi kustīgi elementi tika noblokēti. Nedrīkst lietot apvalkus ierīces pacelšanai un transportēšanai.

Lietot ierīces tikai ar funkcionējošiem, attiecīgi konservētiem un piestiprinātiem apvalkiem.

Grīdu darba vietā saglabāt tīrumā.

Pārbaudīt, vai ripas ātrums ir augstāks vai līdzīgs ierīces ātrumam.

Gadījumā, ja ir lietoti distances gredzeni vai citi vārpstas gredzeni, pārbaudīt, vai ražotājs paredzēja iespēju to izmantot darbam.

Ja ierīce tika apgādāta ar lāzera rādītāju vai LED diodi, nedrīkst mainīt to uz citu, nekā montēts ierīcē. Visus remontus vai visu maiņu var veikt tikai ražotāja autorizēts serviss.

Uzmanību! Nedrīkst noņemt atgrieztu elementu vai citu materiāla elementu no griešanas rajona, kad ierīce ir iedarbināta ar atklātu ripzāģu.

Nodrošināt pareizu un drošu griešanu. Vienmēr piestiprināt grieztu materiālu pie darba galda. Pirms darba uzsākšanas pārbaudīt, vai ierīce ir stabila. Ja nepieciešami, piestiprināt ierīci pie galda. Ja nepieciešami, atbalsīt apstrādātu garu materiālu.

PRODUKTA MONTĀŽA

Produkts ir piegādāts kā gandrīz pilnīgi samontēts, bet pirms darba uzsākšanas ir nepieciešami uzstādīt galda rotācijas bloķēšanas skrūvi un, ja nepieciešami, uzstādīt galda atbalstu un spaili, atkarīgi no pildīta darba veida.

Galda bloķēšanas skrūve jābūt ieskrūvēta darba galda pleca caurumā (II), bet nedrīkst to pieskrūvēt līdz pretestībai, jo tas nobloķēs galda rotācijas iespēju.

Atbalsti atvieglo paturēt uz galda garus elementus, kas pārsniedz darba galda garumu. Jābūt uzstādīti caurumos galda abās pusēs. Lai to darīt, atskrūvēt stipriņošo skrūvi, iebāzt atbalstu caurumos un pieskrūvēt skrūvi, lai atbalsts nevarētu izbāzties darba laikā (III).

Uzmanību! Nedrīkst pārņemt ierīci, turēšot ar atbalstiem.

Galda spaiļi atļauj apstrādāta materiāla piespiešanu pie darba galda virsmu. Atslābināt bloķēšanas skrūvi un iebāzt spaiļes plecu darba galda caurumā. Pēc tam stipri un droši pieskrūvēt bloķēšanas skrūvi (IV).

Gadījumā, kad tiek apstrādāti elementi ar garumu, kas pārsniedz darba galda izmēru, jāveido ārēju stiprināšanas elementu, piem. spīles, atbalsti, spaiļes utt., lai stipri un droši piestiprināt apstrādātu materiālu uz ierīces galda.

DARBA SAGATAVOŠANA

Darbība izpildīšanai pirms darba uzsākšanas

Ierīce jābūt piestiprināta darbvietā, uz darba galda, atbalsta vai līdzīgas vietas. Visi apvalki un drošības elementi jābūt attiecīgi piestiprināti pirms ierīces iedarbināšanas. Pārbaudīt, vai ripzāģis var brīvi rotēt. Strādājot ar koksnes materiālu, jābūt ņemti vērā sveši elementi, piem. naglas, skrūves utt. Pirms ierīces iedarbināšanas pārbaudīt, vai visi kustīgi elementi var brīvi kustoties savā pilnā diapazonā, un ripzāģis ir attiecīgi uzstādīts. Pirms ierīces elektrības vada pieslēgšanas pārbaudīt, vai barošanas tīkla parametri atbilst parametriem, norādītiem uz ierīces nominālas tabuliņas.

Ierīce jābūt uzstādīta uz gludas un stabilas virsmas, piem. uz darba galda. Montāžas augstums jābūt pielāgots operatora augstumam, lai operatoram būtu iespēja pilnīgi apkalpot ierīci bez stiepšanas, stabilā un drošā pozīcijā.

Darba galda pamatne tika apgādāta ar caurumiem, kas atļauj to pieskrūvēt pie virsmas. Lietot skrūves un, ja nepieciešami, uzgriežņus.

Darba galds ir apgādāts ar pārvietojamo darba galda atbalsta plātni, kas pēc šķērsas griešanas leņķa maiņiņas var bloķēt griešanas galviņas kustību. Tādā gadījumā pagriezt atbalsta plātnes blokādes sviru un pārvietot to uz tādu vietu, kur nevar kavēt (V).

Ripzāģa montāža un maiņiņa

Uzmanību! Pirms ripzāģa montāžas vai maiņiņas atslēgt ierīci no barošanas tīkla, atslēdzot kontaktdakšu no barošanas tīkla. Ripzāģa maiņiņas laikā lietot aizsardzības cimdus.

Pacelt galviņu ar ripzāģi, piespiest blokādes sviru (VI) un atbīdīt ripzāģa apvalku līdz pretestībai. Nolaist blokādi, lai nobloķēt ripzāģa apvalku atbīdītā pozīcijā. Atskrūvēt skrūvi (VII) un atbīdīt ripzāģa montāžas apvalku, lai sasniegt brīvu pieeju pie ripzāģa stipriņošanas skrūves (V). Piespiest vārpstas blokādi, un pēc tam ar atslēgu rotēt pulkstenrādītāja virzienā līdz momentam, kad vārpstas rotācija tiks nobloķēta. Pēc tam atskrūvēt ripas stipriņošo skrūvi (VIII). Demontēt stipriņošu disku un ripzāģu.

Pirms jauna ripzāģa montāžas notīrīt stipriņājumus no putekļiem. Ripzāģi nostiprināt, lai apgriezīenu virziens atbilstu virzienam, norādītam ar bultu uz apvalka. Pēc tam uzstādīt stipriņošu disku un turēšot vārpstas blokādi, stipri un droši pieskrūvēt ripzāģa stipriņošo skrūvi. Apvalkus uzstādīt demontāžas pretējā secībā.

Pēc montāžas pārbaudīt, vai ripzāģis var brīvi rotēt perpendikulārā pozīcijā un ar leņķi 45°.

Uzmanību! Pēc galda leņķa maiņiņas pārbaudīt, vai ripzāģis un griešanas galviņa nevar nobloķēties darba laikā. Bez ieslēgšanas pārbaudīt, vai ir iespējami pilnīgi izmantot ierīces darba diapazonu. Ja nepieciešami, veikt nepieciešamu regulāciju, likvidējot kavēkļus.

DARBS AR IERĪCI

Darba galda regulēšana (IX)

Darba galds var būt pagriezts diapazonā +/- 45°. Lai pagriezt galdu, atslābināt bloķējošo skrūvi, piespiest un paturēt bloķējošu sviru un pagriezt galdu līdz nepieciešamam leņķim. Lai vieglāk uzstādīt galda leņķi, var izmantot skalu, kas atrodas uz galda pamatnes. Bloķējošs mehānisms atļauj nobloķēt galda kustību dažos visbiežāk izmantotos griešanas leņķos. Lai to darīt, nepieciešami atslābināt blokādes sviru, lai novietot izgriezumā darba galda pamatnes apakšējā daļā, un pēc tam pieskrūvēt bloķējošo skrūvi. Uzmanību! Nedrīkst bloķēt galdus tikai ar sviru, vienmēr jābūt pieskrūvēta bloķējošā skrūve.

Šķērsas griešanas leņķa noteikšana

Griešanas galviņa var būt noliekta uz leņķi, kas nepārsniedz 45°. Galviņu atbloķēt, pagriežot sviru (X), un pēc tam uzstādīt ar nepieciešamo leņķi, pēc tam nobloķēt nepieciešamā pozīcijā, pieskrūvējot sviru. Regulēšanas laikā var būt izmantota skala, kas atrodas uz galda pamatnes.

Uzmanību! Pēc griešanas galviņas leņķa mainīšanas pārbaudīt, vai ripzāģis un griešanas galviņa nevar nobloķēties darba laikā. Bez ieslēgšanas pārbaudīt, vai ir iespējami pilnīgi izmantot ierīces darba diapazonu. Ja nepieciešami, veikt nepieciešamu regulāciju, likvidējot kavēklus.

Ja nav iespējami izmantot pilnu griešanas leņķa diapazonu var tas pārsniedz nominālo vērtību, veikt regulāciju, atskrūvējot vai pieskrūvējot atbalsta skrūvi uz viena un/vai otra skalas gala (XI). Pēc pilna diapazona uzstādīšanas skrūves pasargāt no atskrūvēšanas, pieskrūvējot aizsardzības uzgriežņus.

Griešanas galviņas pacelšana un bloķēšana (XII)

Pēc noņemšanas no iepakojuma ierīces griešanas galviņa ir nobloķēta apakšējā pozīcijā. Lai to atbloķēt, atvilkt blokādes stieni, pagriezt to uz 90° un atbrīvot. Tajā blokādes stienī pozīcijā ir iespējama brīvā griešanas galviņas pacelšana un nolaišana. Galviņas kustība ir papildī blokēta ar ripzāģa apvalka blokādi. Lai pacelt griešanas galviņu, pakampt rokturu, un pēc tam pacelt ripzāģa apvalka blokādi. Atspere pacels galviņu, bet nedrīkst palaist rokturu, jābūt saglabāta neliela pretestība turēšot, līdz galviņas pilnīgi pacelšanai.

Pirms plašu elementu griešanas nolaist galviņu un to nobloķēt ar stieni apakšējā pozīcijā, pēc tam izmantojot vadošas sliedes, pārvietot galviņu horizontāli.

Gadījumā, kad nav iespējama galviņas nolaišana līdz diapazona galam vai galviņa ir nolaišta pārāk zemi, jābūt veikta regulēšana ar skrūvi, pēc tam galviņa jābūt nobloķēta ar skrūvgrieži (XIII).

Griešanas galviņas pacelšanas un nolaišanas laikā pārbaudīt, vai kustīgs ripas apvalks var brīvi kustoties, patstāvīgi atklājot ripzāģi griešanas galviņas nolaišanas laikā un patstāvīgi slēdzot ripzāģi griešanas galviņas pacelšanas laikā. Gadījumā, ja apvalks nevar brīvi kustoties, pirms darba uzsākšanas kavēkli jābūt likvidēti.

Vadošas sliedes bloķēšana un atbloķēšana (XIV)

Ierīce atļauj bloķēt galviņas pārvietošanu uz vadošām sliedēm. Lai to darīt – pieskrūvēt bloķēšanas skrūvi. Skrūves atskrūvēšana atļaus pārvietot griešanas galviņu uz uz vadošām sliedēm.

Pārvietošana uz vadošām sliedēm atļauj griezt redzami plašākus materiālus, nekā griešanas galviņas pacelšanas un nolaišanas gadījumā.

Tādas griešanas gadījumā griešanas galviņu nobloķēt ar stieni apakšējā pozīcijā, atbloķēt vadošas sliedes kustību, pēc tam pārvietot galviņu kopā ar ripzāģi horizontālā plāksnē no virsmas.

Putekļu sūcēja lietošana

Ierīce ir apgādāta ar tīscauruli, kas atļauj pieslēgt maisiņu no ierīces komplekta vai putekļu sūcēja ārēju instalāciju. Gadījumā, ja ir izmantots pievienots maisiņš, to nostiprināt uz tīscaurules, saspiest ar stiepli gredzenu, kas veido maisiņa iekšēju karkasu (XV). Maisiņu iztukšot katreizēji, kad būs pilns un katreiz pēc darba pabeigšanas.

Produkta transportēšana

Ierīces transportēšanas gadījumā izmantot oriģinālu rūpniecisku iepakojumu. Nolaist griešanas galviņu līdz vizemākajai pozīcijai un nodrošināt ar stieni. Galdu pagriezt uz 45° saskaņā ar polistirola iepakojuma formu. Demontēt atbalstus un bloķējošo skrūvi, kas bloķē darba galdus.

Griešana ar ierīci

Pēc griešanas galviņas uzstādīšanas nepieciešamā pozīcijā un griezta materiāla piestiprināšanas uz galds (XVI) sākt griešanu. Ieslēdzējs ir apgādāts ar aizsardzības blokādi, kas sargā no netišas piespiešanas, to jāpiespiež ar pirkstu, un tikai tad piespiest ieslēdzēju (XVII).

Pēc ieslēdzēja piespiešanas atļaut, lai ripzāģis sasniegtu nominālu ātrumu un tikai tad uzsākt griešanu. Nedrīkst pietuvināt zāģi pie materiāla un tikai tad ieslēgt ierīci. Tas var ierosināt zāģa nobloķēšanu, bojāšanu, kā arī materiāla bojāšanu. Tas var arī būt par ievainojuma iemeslu.

Griešanas atsākšanas gadījumā atļaut, lai ripzāģis sasniegtu nominālu ātrumu, un tikai pēc tam ievadīt izžāģējumā.

Griešanas laikā ripzāģi vest ar laideno kustību, pārāk stipri nespējot. Spiediens uz galviņu nevar būt lielāks par nepieciešamu materiāla griešanai. Nedrīkst sist ar ripzāģi pa grieztu materiālu.

Gadījumā, ja zāģis tiks nobloķēts grieztā materiālā, nekavējoties atbrīvot ierīces ieslēdzēju, atslēgt to no barošanas avota, un pēc tam noņemt zāģi no blokādes vietas.

Apskatīt zāģi, vai nav bojāts vai deformēts nobloķēšanas laikā, un ja bojājumi tiek konstatēti, mainīt zāģi uz jaunu, bez bojājumiem. Pārbaudīt, kāds ir blokādes iemesls, piem., vai griezta materiāla nav metāla elements, kas var ierosināt zāģa bloķēšanu. Pirms darba uzsākšanas likvidēt bloķēšanas iemeslu.

Pēc griešanas pabeigšanas rotējošo zāģi noņemt no izžāģējuma un tikai pēc tam atbrīvot ieslēdzēju.

Pēc darba pabeigšanas uzsākt konservācijas darbību.

KONSERVĀCIJA UN APSKATĪŠANA

UZMANĪBU! Pirms ierīces regulēšanas, tehniskās apkalpošanas vai konservācijas uzsākšanas atslēgt ierīces kontaktdakšu no elektrības ligzdas. Pēc darba pabeigšanas pārbaudīt elektroierīces tehnisko stāvokli, apskatīšot ierīces ārpusē daļu, pēc tam novērtējot: korpusu un rokturu, elektrības vadu ar kontaktdakšu, elektrības ieslēdzēja funkcionēšanu, ventilācijas spraugas caurējāmību, sukas dzirksteļošanu, gultņu un transmisijas darba skaļumu, iedarbināšanu un darba vienmērīgumu. Garantijas laikā lietotājs nevar demontēt ierīci vai mainīt nekādu elementu vai sastāvdaļu, tas var ierosināt garantijas tiesību pazaudēšanu. Visi nepareizumi, ievēroti apkopes laikā, vai darba laikā, ir par remonta vajadzības signālu - lūdzam kontaktēties ar ražotāju. Pēc darba pabeigšanas korpusu, ventilācijas spraugu, pārslēdzēju, papildu rokturu un vāku notīrīt, piem. ar spiesto gaisu (ar spiedienu ne lielāku par 0,3 MPa), otu vai sausu lupatiņu, bez ķīmiskiem un tīrīšanas līdzekļiem. Tīrīšanai nedrīkst lietot asus instrumentus. Demontēt ripzāģi un notīrīt apvalkus, ripzāģa stiprinājumu un pašu ripzāģu no putekļiem un citiem piesārņojumiem, izraisītiem darba laikā. Darba galda kustīgo atbalsta plāksni notīrīt, izbāzt galīgi uz āru, pēc tam uz vadīklām novietot nedaudz smērvielu. Rokturus, kloķus un citus regulēšanas elementus notīrīt ar tīru lupatiņu.

CHARAKTERISTIKA VÝROBKU

Pokosová pila je všestranné nářadí navržené k řezání dřeva a dřevotřískových materiálů. Díky široké variabilitě regulace lze materiál řezat kolmo nebo pod úhlem. Díky kolejničím, které umožňují posouvat řeznou hlavu, lze řezat dřevěné díly větší šířky, než je tomu u jiných pokosových pil. Správná, spolehlivá a bezpečná práce nářadí závisí na jeho správném provozování, a proto:

Před zahájením práce s nářadím je nutné si přečíst celý návod na obsluhu, řídit se ním a uschovat ho pro případné pozdější použití.

Dodavatel nenese odpovědnost za škody vzniklé v důsledku nedodržování bezpečnostních předpisů a doporučení tohoto návodu.

PŘÍSLUŠENSTVÍ

V továrenském balení se musí nacházet:

- pokosová pila
- sáček na zachytávání prachu
- pilový kotouč
- svěrka pracovního stolu
- blokovací šroub pracovního stolu
- podpěry pracovního stolu

TECHNICKÉ ÚDAJE

Parametr	Rozměrová jednotka	Hodnota
Katalogové číslo		YT-82171
Jmenovité napětí	[V]	~230
Jmenovitá frekvence	[Hz]	50
Jmenovitý příkon	[W]	1800
Jmenovitá otáčky	[min ⁻¹]	4800
Max. výška x max. délka řezu		
úhel pokosu 0°/úhel úkosu 0°	[mm]	95 x 310
úhel pokosu 45°/úhel úkosu 0°	[mm]	95 x 210
úhel pokosu 0°/úhel úkosu 45°	[mm]	50 x 310
úhel pokosu 45°/úhel úkosu 45°	[mm]	50 x 210
Pilový kotouč: vnější prům. x upínací prům. x tloušťka max.	[mm]	255 x 30 x 3
Minimální rozměry obráběného materiálu: výška x délka x tloušťka	[mm]	30 x 200 x 30
Hmotnost	[kg]	18
Úroveň hluku		
- akustický tlak $L_{wa} \pm K$	[dB(A)]	86,0 ± 3
- výkon $L_{wa} \pm K$	[dB(A)]	99,0 ± 3
Úroveň vibrací	[m/s ²]	1,297 ± 1,5
Třída izolace		II
Stupeň ochrany		IP20

VŠEOBECNÉ BEZPEČNOSTNÍ PŘEDPISY

UPOZORNĚNÍ! Při používání elektrického nářadí je potřebné dodržovat základní bezpečnostní předpisy. Omezí se tak riziko vzniku požáru, úrazu elektrickým proudem a úrazu osob.

Před zahájením práce s výrobkem je třeba se seznámit s návodem na obsluhu a řídit se ním.

Dbejte na dodržování čistoty na pracovišti. Znečištěná místa a stoly zvyšují riziko úrazu.

Dbejte o stav pracovního prostředí. Neopouštějte nářadí na dešti. Nářadí nepoužívejte ve vlhkém a mokřem prostředí. Zajistěte řádné osvětlení pracoviště. Nářadí nepoužívejte na místech, kde se vyskytují hořlavé kapaliny nebo plyny.

Ochrana proti úrazu elektrickým proudem. Nedotýkejte se uzemněných prvků (např. potrubí, radiátorů, hořáků, ledniček).

Nepovoláné osoby mají zakázaný vstup na pracoviště. Nepovoláným osobám, které se nezúčastňují práce (zejména děti), je zakázáno dotýkat se nářadí nebo prodlužovacího kabelu. Nepovoláné osoby jsou povinné zdržovat se v bezpečné vzdálenosti od pracoviště.

Skladování výrobku. Výrobek se musí skladovat na suchém a uzavřeném místě, mimo dosahu dětí.

Nářadí nepřetěžujte. Práce bude snadnější a bezpečnější, když se bude nářadí používat v souladu s účelem jeho použití.

Používejte vhodné nástroje. Nepřetěžujte malé nářadí pracemi, které jsou určeny pro vysokovýkonné nářadí. Nářadí nepoužívejte způsobem, který je v rozporu s účelem jeho použití, např. kotoučové pily nepoužívejte k řezání stromů, polen nebo větví.

Používejte vhodný pracovní oděv. Nenoste volný oděv nebo bižuterii. Mohlo by dojít k jejich zachycení pohyblivými prvky nářadí. Doporučuje se používat ochrannou pracovní obuv s protiskluzovou podrážkou. Dlouhé vlasy je třeba kompletně ukryt pod čepici nebo ochranný baret.

Používejte osobní ochranné pracovní prostředky. Používejte ochranné brýle nebo ochranný štít. Při práci, při které vzniká prach, používejte masky proti prachu.

K nářadí připojte odsávání prachu. Je-li nářadí vybaveno přípojkou pro odsávání a zachytávání prachu, je nutné ověřit, zda je systém odsávání k nářadí připojen a zda je v provozuschopném stavu.

Nepřetěžujte napájecí kabel. Nevytahujte zástrčku ze zásuvky tahem za napájecí kabel. Napájecí kabel nesmí být umístěn v blízkosti zdrojů tepla a na místech, kde se vyskytuje olej nebo ostré hrany.

Bezpečnost práce. Všude, kde je to možné, je třeba na upínání obráběného materiálu používat svěrky nebo svěrky. Takovéto upínání je bezpečnější než přidržování materiálu rukou.

Při práci nesahejte příliš daleko. Po celou dobu práce udržujte bezpečné a stabilní postavení.

Zajistěte náležitou údržbu nástrojů. Dbejte na to, aby řezné nástroje byly ostré. Práce tak bude výkonnější i bezpečnější. Dodržujte pokyny týkající se montáže příslušenství a mazání. V pravidelných intervalech kontrolujte stav napájecího kabelu. V případě, že bude zjištěno jeho poškození, je nutné před zahájením práce dát napájecí kabel vyměnit do autorizovaného servisu výrobce. V pravidelných intervalech je taktéž nutné kontrolovat stav prodlužovacího kabelu. Poškozený prodlužovací kabel se musí nahradit novým.

Rukojeti udržujte suché, čisté a zbavené oleje nebo mazadel.

Odpojování nářadí. Nářadí je třeba odpojit od napájecího zdroje, jestliže se nepoužívá, před zahájením servisních úkonů a před výměnou příslušenství, jako jsou např. bity, vrtáky, sekáče apod.

Klíče, které se používají k seřizování nářadí, nezapomeňte z nářadí odstranit. Je třeba si osvojit návyk kontrolovat, zda klíče použité k seřizování byly z nářadí před jeho uvedením do chodu odstraněny.

Zabraňte neúmyslnému zapnutí nářadí. Před připojením nářadí k napájecímu zdroji zkontrolujte, zda je vypínač v poloze „vypnuto“.

Použití venkovních prodlužovacích kabelů. Jestliže se nářadí používá venku, k jeho napájení je třeba použít prodlužovací kabely určené do vnějšího prostředí.

Budte vždy ve střehu. Budte si vždy vědomí toho, co děláte. Řiďte se zdravým úsudkem a nepracujte, když jste unavení.

Kontrola poškození nářadí. Před každým použitím je třeba nářadí důkladně zkontrolovat a přesvědčit se, zda bude pracovat správně a zda bude plnit požadované funkce.

Zkontrolujte lícování pohyblivých prvků, zda se nezadírají, zda nejsou některé součástky prasknuté a zda jsou řádně namontované, jakož i ostatní podmínky, které mohou mít vliv na obsluhu nářadí. Kryty a jiné součástky, které vykazují poškození, je nutno odpovídajícím způsobem opravit nebo dát vyměnit do autorizovaného servisu výrobce, pokud není v další části návodu uveden jiný postup. Poškozené vypínače se musí dát vyměnit za bezchybné do autorizovaného servisu výrobce. Jestliže se vypínačem nedá nářadí ani zapnout, ani vypnout, nářadí nepoužívejte.

Upozornění! Používání jiného příslušenství nebo vybavení, než předepisuje návod na obsluhu, může zvýšit riziko vzniku úrazu.

Opravu nářadí svěťte pouze kvalifikovaným pracovníkům. Nářadí vyhovuje rozhodujícím bezpečnostním požadavkům. Opravy musí provádět kvalifikovaní pracovníci a používat při tom originální náhradní díly. V opačném případě by takto neodborně opravené nářadí mohlo být pro uživatele značně nebezpečné.

DOPLŇUJÍCÍ BEZPEČNOSTNÍ PŘEDPISY

Nepoužívejte poškozené nebo deformované pilové kotouče.

Opatřebovanou vložku pracovního stolu nahraďte novou.

Používejte pouze takové pilové kotouče, jejichž parametry jsou uvedeny v tabulce technických údajů. Pilové kotouče na dřevo musí odpovídat požadavkům normy EN 847-1.

Nepoužívejte kotouče vyrobené z rychlořezné oceli (HSS).

Osobní ochranné pracovní prostředky používejte vždy, když je to nevyhnutelné. Ochrana sluchu snižuje riziko ztráty sluchu. Používejte ochranu očí. Ochrana horních dýchacích cest snižuje riziko vdechování škodlivého prachu. K manipulaci a přenášení pilových kotoučů a drsných materiálů používejte rukavice. Pilové kotouče je třeba přenášet pomocí držáků.

Při řezání dřeva připojte k nářadí odsávání prachu.

K práci si vyberte pouze takový pilový kotouč, který je určen k řezání daného druhu materiálu.

Upozornění! Nářadí nepoužívejte k řezání jiných materiálů, než jaké jsou uvedeny v návodu.

Nářadí zvedejte a přenášejte uchopením za pracovní stůl. Nepřibližujte se rukama do blízkosti zubů pilového kotouče. Před zvednutím nebo přenášením nářadí zkontrolujte, zda jsou všechny pohyblivé části zablokované. Nářadí nezvedejte ani nepřenášejte držením za kryty.

Používejte pouze plně funkční a řádně udržované nářadí se správně namontovanými kryty.

Podlahu na pracovišti udržujte v čistotě.

Ověřte, zda otáčky vyznačené na pilovém kotouči jsou vyšší nebo stejné jako otáčky uvedené na nářadí.

V případě používání distančních kroužků nebo jiných kroužků vřetena zkontrolujte, zda výrobce jejich používání k dané práci dovoluje.

Jestliže je nářadí vybaveno laserovým ukazatelem nebo LED diodou, jejich výměna za zařízení jiných typů než namontovaná je nepřipustná. Veškeré opravy nebo výměny mohou provádět pouze autorizované servisy výrobce.

Upozornění! Vyvarujte se odstraňování odřezaných kousků nebo zbytků materiálu z prostoru řezání, jestliže je nářadí v chodu a pilový kotouč je odkrytý.

Dbejte na to, aby řezání probíhalo vždy správně a bezpečně. Řezaný materiál vždy upněte k pracovnímu stolu. Před zahájením práce se přesvědčte, zda nářadí stojí stabilně. V případě potřeby nářadí připevněte ke stolu. Řezaný materiál, který je příliš dlouhý, v případě nutnosti podepřete.

MONTÁŽ VÝROBKU

Výrobek se dodává jako téměř úplně smontovaný, avšak před zahájením práce je třeba upevnit šroub, který blokuje stůl proti otáčení, a případně namontovat svěrku stolu v závislosti na druhu prováděné práce.

Blokovací šroub stolu je třeba zašroubovat do otvoru v rameni pracovního stolu (II), ale nesmí se utahovat na doraz, poněvadž by nebylo možné stolem otáčet.

Podpěry usnadňují fixování dlouhých dílů materiálu na pracovním stole, pokud jejich délka překračuje rozměr pracovního stolu. Podpěry se montují do otvorů na obou bocích stolu. K tomu je třeba odšroubovat upevňovací šroub, podpěru zasunout do otvoru a šroub utáhnout tak, aby se podpěra nemohla během práce samovolně vysunout (III).

Upozornění! Je zakázáno přenášet pokosovou pilu držením pouze za podpěry.

Svěrka stolu umožňuje upnout obráběný díl k pracovnímu stolu. Blokovací šroub se musí povolit a rameno svěrky se zasune do otvoru v pracovním stole. Potom se blokovací šroub pevně a spolehlivě utáhne (IV).

Při obrábění dílů, jejichž délka značně přesahuje rozměr pracovního stolu, je třeba použít pomocné upínací prvky, např. svěrky, podpěry, svěrky a pod., aby byl obráběný materiál ke stolu pokosové pily pevně a spolehlivě upnutý.

PŘÍPRAVA K PRÁCI

Činnosti, které musí být provedeny před zahájením práce

Nářadí je třeba na pracovišti připevnit, a to nejlépe na dílenský stůl, stojan nebo podobné místo. Veškeré kryty a bezpečnostní prvky se musí správně připevnit, a to ještě před uvedením nářadí do provozu. Dále je třeba prověřit, zda se pilový kotouč může volně otáčet. Při práci s dřevěným materiálem je třeba dbát na to, aby se v něm nevyskytovala cizí tělesa jako hřebíky, šrouby a pod. Před uvedením nářadí do chodu se musí taktéž zkontrolovat, zda se veškeré pohyblivé prvky mohou plynule pohybovat v celém rozsahu a zda je pilový kotouč správně upevněný. Před připojením zástrčky napájecího kabelu do napájecí sítě je nutné ověřit, zda parametry napájecí sítě odpovídají údajům uvedeným na výrobním štítku nářadí.

Pokosovou pilu postavte na rovnou a stabilní plochu, například na dílenský stůl. Montážní výška musí být přizpůsobená výšce obsluhující osoby, aby tato měla možnost v plném rozsahu nářadí obsluhovat bez toho, aby se musela daleko natahovat, přičemž musí mít možnost zaujmout stabilní a bezpečný postoj.

Základna pracovního stolu pily je vybavená otvory, přes které je možné pilu přišroubovat k podkladu. K tomu je třeba použít vhodné šrouby a v případě potřeby i matice.

Pracovní stůl je vybaven posuvnou opěrnou deskou pracovního stolu, která po změně úhlu příčného řezu může blokovat pohyb řezné hlavy. V takovém případě je třeba otočit blokovací páčku opěrné desky a tuto posunout do takové polohy, kde nebude pohybu řezné hlavy bránit (V).

Montáž a výměna pilového kotouče

Upozornění! Před zahájením montáže nebo výměny pilového kotouče je třeba pokosovou pilu odpojit od napájecí sítě, a to vytazením zástrčky ze zásuvky napájecí sítě.

Při výměně pilového kotouče používejte ochranné rukavice.

Zvedněte řeznou hlavu s pilovým kotoučem, stlačte páčku aretace (VI) a odklopte kryt pilového kotouče na doraz. Páčku aretace uvolněte, čím se kryt pilového kotouče zablokuje v odklopené poloze. Odšroubujte šroub (VII) a odsuňte kryt uložení pilového kotouče tak, abyste získali volný přístup k upevňovacímu šroubu pilového kotouče. Stiskněte aretaci vřetena a potom pomocí klíče vřetenem otáčejte ve směru hodinových ručiček tak dlouho, dokud se otáčení vřetena nezablokuje. Pak odšroubujte upevňovací šroub pilového kotouče (VIII). Demontujte upevňovací kotouč a pilový kotouč.

Před montáží nového pilového kotouče je nevyhnutné očistit jeho uložení od prachu a nečistot. Pilový kotouč namontujte tak, aby směr jeho otáčení byl shodný se směrem otáčení označeném šipkou na krytu. Potom nasadte upevňovací kotouč, přidržte aretaci vřetena a upevňovací šroub pilového kotouče pevně a spolehlivě utáhněte. Kryty namontujte v opačném pořadí jako u jejich demontáže.

Po montáži zkontrolujte, zda se pilový kotouč může volně otáčet při kolmém nastavení a pod úhlem 45°.

Upozornění! Po změně úhlu stolu je třeba ověřit, zda pilový kotouč nebo řezná hlava nemohou při práci narazit na nějakou překážku. Bez toho, aby se nářadí zapnulo, je rovněž třeba ověřit, zda je možné využít plný provozní rozsah pokosové pily. V případě potřeby se musí provést nevyhnutná seřízení a odstranit překážky.

PRÁCE S POKOSOVOU PILOU

Nastavování pracovního stolu (IX)

Pracovní stůl se může otáčet v rozsahu $\pm 45^\circ$. K otočení stolu je třeba povolit blokovací šroub, stlačit a podržet blokovací páčku a stůl otočit do požadovaného úhlu. Ke snadnějšímu nastavení úhlu stolu je možné použít stupnici připevněnou k základně stolu. Blokovací mechanismus umožňuje zablokovat stůl v několika nejčastěji používaných úhlech řezu. K tomu je třeba uvolnit tlak na blokovací páčku a nastavit ji tak, aby zapadla do výřezu na spodní straně základny pracovního stolu přiřazenému danému úhlu, a potom blokovací šroub utáhnout.

Upozornění! Blokování stolu pouze pomocí páčky je zakázáno. Vždy je třeba utáhnout i blokovací šroub.

Nastavení úhlu příčného řezu

Řeznou hlavu je možné naklonit do úhlu maximálně 45° . Hlava se musí otočením páčky (X) odblokovat, potom nastavit do požadovaného úhlu a v této poloze utažením páčky zablokovat. Při nastavování lze použít stupnici nanesenou na základně stolu.

Upozornění! Po změně úhlu řezné hlavy je třeba ověřit, zda pilový kotouč nebo řezná hlava nemohou při práci narazit na nějakou překážku. Bez toho, aby se náhadi zapnulo, je rovněž třeba ověřit, zda je možné využít plný provozní rozsah pokosové pily. V případě potřeby se musí provést nevyhnutná seřízení a odstranit překážky.

Jestliže není možné využít plný rozsah úhlu řezu nebo tento překračuje nominální hodnoty, je nevyhnutné provést seřízení odšroubováním nebo zašroubováním dorazového šroubu na jednom a/nebo na druhém konci stupnice (XI). Po nastavení plného rozsahu se šrouby musí zajistit proti povolení dotažením zajišťovacích matic.

Zvedání a blokování řezné hlavy (XII)

Po vybalení je řezná hlava pokosové pily zablokovaná v dolní poloze. K její odblokování je třeba vytáhnout blokovací kolík, otočit ho o 90° a pustit. Při této poloze blokovacího kolíku lze řeznou hlavu volně zvedat a spouštět. Pohyb hlavy je navíc blokován pomocí aretace krytu pilového kotouče. Ke zvednutí řezné hlavy je třeba uchopit rukojeť a potom stlačit aretaci krytu pilového kotouče. Zvedání hlavy sice zajišťuje pružina, avšak není dovoleno rukojeť volně pouštět. Je jí třeba s minimálním odporem přidržovat, dokud se úplně nezvedne.

Před řezáním dílů značné šířky je třeba spustit hlavu, zablokovat ji kolíkem v dolní poloze a potom posouvat hlavu horizontálně po vodičích kolejnicích.

V případě, kdy není možné hlavu spustit až do konce rozsahu nebo ji lze spustit příliš nízko, je třeba provést její seřízení pomocí šroubu a tento šroub potom zajistit pomocí matice (XIII).

Během zvedání a spouštění řezné hlavy je třeba zkontrolovat, zda se pohyblivý kryt kotouče může bez překážek pohybovat a zda se pilový kotouč při spuštění řezné hlavy samočinně odkrývá a při zvedání řezné hlavy samočinně zakrývá. V případě, že je kryt při svém pohybu něčím omezen, je třeba před zahájením práce případné překážky odstranit.

Blokování a odblokování vodičích kolejnic (XIV)

Na pokosové pile lze posuv řezné hlavy po vodičích kolejnicích zablokovat. K tomuto účelu je třeba zašroubovat blokovací šroub. Po odšroubování šroubu bude opět možné řeznou hlavu po vodičích kolejnicích posouvat.

Posouvání po vodičích kolejnicích umožňuje řezat mnohem širší materiály, než jak je tomu při prostém zvedání a spouštění řezné hlavy.

V případě takového řezání je třeba řeznou hlavu zablokovat kolíkem v dolní poloze, odblokovat pohyb po vodičích kolejnicích a potom posouvat hlavu s pilovým kotoučem v horizontální rovině.

Použití odsávání prachu

Pokosová pila je vybavená hrdlem, ke kterému je možné připojit sáček, který je součástí příslušenství pokosové pily, nebo lze pilu připojit k systému centrálního odsávání prachu. V případě použití přiloženého sáčku se tento nasadí na hrdlo a zajistit se na hrdle drátěným kroužkem, který tvoří vnitřní kostru sáčku (XV). Sáček se musí vyprazdňovat pokaždé, když se naplní, a vždy po ukončení práce.

Doprava výrobku

Pokosovou pilu je třeba přepravovat v originálním továrenském obalu. Řeznou hlavu spusťte do nejnižší polohy a zajistěte ji pomocí kolíku. Stůl otočte o 45° podle výlisků z pěnového polystyrénu v obalu. Podpěry a blokovací šroub pracovního stolu se musí demontovat.

Řezání pokosovou pilou

Po nastavení řezné hlavy do požadované polohy a upnutí řezaného materiálu ke stolu (XVI) lze zahájit řezání.

Vypínač je vybaven bezpečnostní pojistkou zabrahující neúmyslnému stlačení vypínače. Tu je třeba palcem odsunout a až potom vypínač stlačit (XVII).

Po stlačení vypínače je třeba počkat, dokud pila nedosáhne jmenovité otáčky, a až potom začít řezat. Je zakázáno přiložit pilu k

materiálu a až potom ji uvést do chodu. Mohlo by dojít k zablokování pily, jejímu poškození nebo poškození materiálu. V neposlední řadě by mohlo dojít k úrazu.

V případě obnovení přerušného řezání je třeba počkat, dokud pilový kotouč v poloze mimo řez nedosáhne jmenovité otáčky, a až potom ho zavést do řezu.

Během řezání se musí pilový kotouč posouvat plynulým pohybem. Je třeba se vyhnout vyvíjení nepřiměřeného tlaku. Tlak, jakým je třeba působit na řeznou hlavu, nesmí být větší než tlak, který je k řezání daného materiálu přiměřený. Je zakázáno narážet pilovým kotoučem do řezaného materiálu.

V případě zablokování pily v řezaném materiálu je třeba okamžitě pustit vypínač nářadí, pilu odpojit od napájecího zdroje a pak pilový kotouč zaseknutý v materiálu vyprostit.

Poté se musí provést prohlídka pilového kotouče z pohledu poškození a deformací, ke kterým mohlo dojít v okamžiku zaseknutí, a v případě, že takováto poškození budou zjištěna, je třeba pilový kotouč vyměnit za nový, nepoškozený. Kromě toho se musí zjistit příčina zaseknutí, například zda se v řezaném materiálu nenacházejí kovové částice, které mohly zablokování pily způsobit. Před zahájením další práce se musí příčiny zaseknutí pilového kotouče odstranit.

Po ukončení řezání je třeba rotující pilový kotouč vytáhnout z řezu a až potom pustit vypínač.

Po ukončení práce je nutné provést údržbu nářadí.

ÚDRŽBA A PROHLÍDKY

UPOZORNĚNÍ! Před zahájením seřizování, technického servisu nebo údržby vytáhněte zástrčku nářadí ze zásuvky elektrické sítě. Po ukončení práce je třeba zkontrolovat technický stav elektrického nářadí provedením jeho vnější prohlídky a posoudit stav skříňe a rukojeti a elektrického kabelu se zástrčkou a pružnou průchodkou, ověřit funkčnost elektrického vypínače, průchodnost chladicích otvorů motoru, jiskření uhlíků, hlučnost ložisek a převodovky a rozběh a rovnoměrnost chodu. V záruční době uživatel nesmí provádět demontáž nářadí ani výměnu žádných jeho konstrukčních celků nebo součástí. V opačném případě ztrácí práva vyplývající ze záruky. Veškeré abnormality zjištěné při prohlídce nebo během provozu jsou signálem k provedení opravy v servisním středisku. Pro zjištění podrobností kontaktujte výrobce. Po ukončení práce očistěte skříň, chladicí otvory, přepínače, pomocnou rukojeť a kryty např. pomocí stlačeného vzduchu (s tlakem maximálně 0,3 MPa). Na čištění lze rovněž použít štětec nebo suchý hadřík. Na čištění nepoužívejte chemické přípravky a tekuté čisticí prostředky. Na čištění se nesmí používat ostré nástroje. Demontujte pilový kotouč a učištěte vnitřek krytů, uložení pilového kotouče jakož i samotný pilový kotouč od prachu a jiných nečistot vznikajících při práci. Pohyblivou opěrnou desku pracovního stolu je třeba očistit, vysunout do vnější krajní polohy a potom na její vedení nanést přiměřené množství mazacího tuku. Rukojeti, otočné knoflíky a jiné seřizovací prvky očistěte suchým čistým hadrem.

CHARAKTERISTIKA VÝROBKU

Pokosová píla je všestranné náradie navrhnuté na rezanie dreva a drevotrieskových materiálov. Vďaka širokej variabilite regulácie je možné materiál rezať kolmo alebo pod uhlom. Vďaka kofajniciam, ktoré umožňujú posúvať reznú hlavu, je možné rezať drevené diely väčšej šírky, než je tomu u iných pokosových pí. Správna, spoľahlivá a bezpečná práca náradia je závislá na jeho náležitom prevádzkovaní, a preto:

Pred zahájením práce s náradím je potrebné si prečítať celý návod na obsluhu, riadiť sa ním a uschovať ho pre prípadné neskoršie použitie.

Dodávateľ nenesie zodpovednosť za škody vzniknuté v dôsledku nedodržovania bezpečnostných predpisov a pokynov tohto návodu na obsluhu.

PRÍSLUŠENSTVO

V továrenskom balení sa musia nachádzať:

- pokosová píla
- vrecúško na zachytávanie prachu
- pílový kotúč
- zvierka pracovného stola
- blokovacia skrutka pracovného stola
- podpery pracovného stola

TECHNICKÉ ÚDAJE

Parameter	Rozmerová jednotka	Hodnota
Katalógové číslo		YT-82171
Menovité napätie	[V]	~230
Menovitá frekvencia	[Hz]	50
Menovitý príkon	[W]	1800
Menovité otáčky	[min ⁻¹]	4800
Max. výška x max. dĺžka rezu		
uhol pokosu 0°/uhol úkosu 0°	[mm]	95 x 310
uhol pokosu 45°/uhol úkosu 0°	[mm]	95 x 210
uhol pokosu 0°/uhol úkosu 45°	[mm]	50 x 310
uhol pokosu 45°/uhol úkosu 45°	[mm]	50 x 210
Pílový kotúč: vonkajší priem. x upínací priem. x hrúbka max.	[mm]	255 x 30 x 3
Minimálne rozmery obrábaného materiálu: výška x dĺžka x hrúbka	[mm]	30 x 200 x 30
Hmotnosť	[kg]	18
Hladina hluku		
- akustický tlak $L_{pA} \pm K$	[dB(A)]	86,0 ± 3
- výkon $L_{wA} \pm K$	[dB(A)]	99,0 ± 3
Úroveň vibrácií	[m/s ²]	1,297 ± 1,5
Trieda izolácie		II
Stupeň ochrany		IP20

VŠEOBECNÉ BEZPEČNOSTNÉ PREDPISY

UPOZORNENIE! Pri používaní elektrického náradia je potrebné dodržiavať základné bezpečnostné predpisy. Obmedzí sa tak riziko vzniku požiaru, úrazu elektrickým prúdom a úrazu osôb.

Pred zahájením práce s výrobkom je potrebné sa zoznámiť s návodom na obsluhu a riadiť sa ním.

Dbajte na dodržiavanie čistoty na pracovisku. Znečistené miesta a stoly zvyšujú riziko úrazu.

Dbajte o stav pracovného prostredia. Nenechávajte náradie na daždi. Náradie nepoužívajte vo vlhkom alebo mokrom prostredí.

Zaistite riadne osvetlenie pracoviska. Náradie nepoužívajte na miestach, kde sa vyskytujú horľavé kvapaliny alebo plyny.

Ochrana proti úrazu elektrickým prúdom. Nedotýkajte sa uzemnených prvkov (napr. rúr, radiátorov, horákov, chladničiek).

Nepovolané osoby majú zakázaný vstup na pracovisko. Nepovolaným osobám, ktoré sa nezúčastňujú práce (najmä deti), je zakázané dotýkať sa náradia alebo predlžovacieho kábla. Nepovolané osoby sú povinné sa zdržiavať v bezpečnej vzdialenosti od pracoviska.

Skladovanie výrobku. Výrobok sa musí skladovať na suchom a uzavretom mieste, mimo dosahu detí.

Náradie nepreťažujte. Práca bude ľahšia a bezpečnejšia, ak sa náradie bude používať v súlade s účelom jeho použitia.

Používajte vhodné nástroje. Nepreťažujte malé náradie prácami, ktoré sú určené pre vysokovýkonné náradie. Náradie nepoužívajte spôsobom, ktorý je v rozpore s účelom jeho použitia, napr. kotúčové píly nepoužívajte na rezanie stromov, polien alebo konárov.

Používajte vhodný pracovný odev. Nenoste voľný odev alebo bižutériu. Mohlo by dôjsť k ich zachyteniu pohyblivými prvkami náradia. Odporúčá sa používať ochrannú pracovnú obuv s protišmykovou podrážkou. Dlhé vlasy je treba kompletne skryť pod čiapku alebo ochrannú baretku.

Používajte osobné ochranné pracovné prostriedky. Používajte ochranné okuliare alebo ochranný štít. Pri práci, pri ktorej vzniká prach, používajte masky proti prachu.

K náradiu pripojte odsávanie prachu. Ak je náradie vybavené prípojkou pre odsávanie a zachytávanie prachu, je nutné preveriť, či je systém odsávania ku náradiu pripojené a či je v prevádzkyschopnom stave.

Nepreťažujte kábel napájania. Nevyťahujte zástrčku zo zásuvky ťahom za kábel napájania. Kábel napájania nesmie byť umiestnený v blízkosti zdrojov tepla a na miestach, kde sa vyskytuje olej alebo ostré hrany.

Bezpečnosť práce. Všade, kde je to možné, je treba na upínanie obrábaného materiálu používať zvierky alebo zveráky. Takéto upínanie je bezpečnejšie než držanie materiálu rukou.

Pri práci nesiahajte príliš ďaleko. Po celý čas práce udržujte bezpečné postavenie a rovnováhu.

Zaistite náležitú údržbu nástrojov. Dbajte na to, aby rezné nástroje boli ostré. Práca tak bude výkonnejšia a bezpečnejšia. Dodržiavajte pokyny týkajúce sa montáže príslušenstva a mazania. V pravidelných intervaloch kontroluje stav kábla napájania. V prípade, že bude zistené jeho poškodenie, je nutné pred zahájením práce dať kábel napájania vymeniť do autorizovaného servisu výrobcu. V pravidelných intervaloch je takisto nutné kontrolovať stav predlžovacieho kábla. Poškodený predlžovací kábel sa musí nahradiť novým.

Rukoväte udržiavajte suché, čisté a zbavené oleja alebo mazadiel.

Odpájanie náradia. Náradie je nutné odpojiť od zdroja napájania, ak sa nepoužíva, pred zahájením servisných úkonov a pred výmenou príslušenstva, ako sú napr. čepele, vrtáky, sekáče a pod.

Kľúče, ktoré sa používajú na zoradovania náradia, nezabudnite z náradia odstrániť. Je treba si osvojiť návyk kontrolovať, či kľúče použité na zoradovanie boli z náradia pred jeho spustením odstránené.

Zabráňte neúmyselnému zapnutiu náradia. Pred pripojením náradia k zdroju napájania skontrolujte, či je vypínač v polohe „vypnuté“.

Použitie vonkajších predlžovacích káblov. Ak sa náradie používa vonku, na jeho napájanie je treba použiť predlžovacie káble určené do vonkajšieho prostredia.

Buďte vždy v strehu. Buďte si vždy vedomí toho, čo robíte. Riadte sa zdravým úsudkom a nepracujte, ak ste unavení.

Kontrola poškodenia náradia. Pred každým použitím je treba náradie dôkladne skontrolovať a presvedčiť sa, či bude pracovať správne a či bude plniť požadované funkcie.

Skontrolujte lícovanie pohyblivých prvkov, či sa nezadierajú, či nie sú niektoré súčiastky prasknuté a či sú riadne namontované, ako aj ostatné podmienky, ktoré môžu mať vplyv na obsluhu náradia. Kryty a iné súčiastky, ktoré vykazujú poškodenie, je nutné zodpovedajúcim spôsobom opraviť alebo dať vymeniť do autorizovaného servisu výrobcu, pokiaľ nie je v ďalšej časti návodu uvedený iný postup. Poškodené vypínače sa musia dať vymeniť za bezchybné do autorizovaného servisu výrobcu. Ak sa vypínačom nedá náradie ani zapnúť, ani vypnúť, náradie nepoužívajte.

Upozornenie! Používanie iného príslušenstva alebo vybavenia, než predpisuje návod na obsluhu, môže zvýšiť riziko vzniku úrazu. Opravu náradia zverte iba kvalifikovaným pracovníkom. Náradie spĺňa rozhodujúce bezpečnostné požiadavky. Opravy musia vykonávať kvalifikovaní pracovníci a používať pri tom originálne náhradné diely. V opačnom prípade by takto neodborne opravené náradie mohlo byť pre používateľa značne nebezpečné.

DOPLŇUJÚCE BEZPEČNOSTNÉ PREDPISY

Nepoužívajte poškodené alebo deformované pilové kotúče.

Opotrebovanú vložku pracovného stola nahraďte novou.

Používajte iba také pilové kotúče, ktorých parametre sú uvedené v tabuľke technických údajov. Pilové kotúče na drevo musia zodpovedať požiadavkám normy EN 847-1.

Nepoužívajte pilové kotúče vyrobené z rýchlereznej ocele (HSS).

Osobné ochranné pracovné prostriedky používajte vždy, keď je to nevyhnutné. Ochrana sluchu znižuje riziko straty sluchu. Používajte ochranu očí. Ochrana horných dýchacích ciest znižuje riziko vdychovania škodlivého prachu. Na manipuláciu a prenášanie pilových kotúčov a drsných materiálov používajte rukavice. Pilové kotúče je treba prenášať pomocou držiakov.

Pri rezaní dreva pripojte ku náradiu odsávanie prachu.

Pre prácu si zvolte iba taký pilový kotúč, ktorý je určený na rezanie daného druhu materiálu.

Upozornenie! Náradie nepoužívajte na rezanie iných materiálov, než aké sú uvedené v návode.

Náradie zdvíhajte a prenášajte uchopením za pracovný stôl. Nepribližujte sa rukami do blízkosti zubov pilového kotúča. Pred zdvihnutím alebo prenášaním náradia skontrolujte, či sú všetky pohyblivé časti zablokované. Náradie nezdvíhajte ani neprenášajte držaním za kryty.

Používajte iba plne funkčné a riadne udržiavané náradie so správne namontovanými krytmí.

Podlahu na pracovisku udržiavajte v čistote.

Preverte, či otáčky vyznačené na pilovom kotúči sú vyššie alebo rovnaké ako otáčky uvedené na náradí.

V prípade používania dištančných krúžkov alebo iných krúžkov vretena skontrolujte, či výrobca ich používanie pre danú prácu dovoľuje.

Ak je náradie vybavené laserovým ukazovateľom alebo LED diódou, ich výmena za zariadenia iných typov než namontované je neprípustná. Všetky opravy alebo výmeny môžu vykonávať iba autorizované servery výrobcu.

Upozornenie! Vyvarujte sa odstraňovania odrezaných kúskov alebo zvyškov materiálu z priestoru rezania, ak je náradie v chode a pilový kotúč je odkrytý.

Dbajte na to, aby rezanie prebiehalo vždy správne a bezpečne. Rezaný materiál vždy upnite k pracovnému stolu. Pred zahájením práce sa presvedčite, či náradie stojí stabilne. V prípade potreby náradie pripevnite ku stolu. Rezaný materiál, ktorý je dlhý, v prípade nutnosti podoprite.

MONTÁŽ VÝROBKU

Výrobok sa dodáva ako takmer úplne zmontovaný, avšak pred zahájením práce je potrebné upevniť skrutku, ktorá blokuje stôl proti otáčaniu, a prípadne namontovať podpery a zvierku stola v závislosti od druhu vykonávanej práce.

Blokovaciu skrutku stola je treba zaskrutkovať do otvoru v ramene pracovného stola (II), avšak nesmie sa doťahovať na doraz, nakoľko by stolom nebolo možné otáčať.

Podpery uľahčujú fixovanie dlhých dielov materiálu na pracovnom stole, ak ich dĺžka prekračuje rozmer pracovného stola. Podpery sa montujú do otvorov na oboch bokoch stola. K tomu je treba odskrutkovať upevňovaciu skrutku, podperu zasunúť do otvoru a skrutku dotiahnuť tak, aby sa podpera nemohla počas práce samovoľne vysunúť (III).

Upozornenie! Je zakázané prenášať pokosovú pilu držaním iba za podpery.

Zvierka stola umožňuje upnúť obrábaný diel ku pracovnému stolu. Blokovacia skrutka sa musí povoliť a rameno zvierky sa zasunie do otvoru v pracovnom stole. Potom sa blokovacia skrutka pevne a spoľahlivo dotiahne (IV).

Pri obrábaní dielov, ktorých dĺžka značne presahuje rozmer pracovného stola, je potrebné využiť pomocné upinacie prvky, napr. zvierky, podpery, zveráka a pod., aby bol obrábaný materiál ku stolu pokosovej píly pevne a spoľahlivo upnutý.

PRÍPRAVA K PRÁCI

Činnosti, ktoré musia byť vykonané pred zahájením práce

Náradie je treba na pracovisku pripevniť, a to najlepšie na dielenský stôl, stojan alebo podobné miesto. Všetky kryty a bezpečnostné prvky sa musia správne pripevniť, a to ešte pred uvedením náradia do prevádzky. Ďalej sa musí preveriť, či sa pilový kotúč môže voľne otáčať. Pri práci s dreveným materiálom je potrebné dbať na to, aby sa v ňom nevyskytovali cudzie telesá ako klince, skrutky a pod. Pred uvedením náradia do chodu sa musí taktiež skontrolovať, či sa všetky pohyblivé prvky môžu plynulo pohybovať v celom rozsahu a či je pilový kotúč správne upevnený. Pred pripojením zástrčky kábla napájania do napájacej siete je nutné overiť, či parametre napájacej siete zodpovedajú údajom uvedeným na výrobnom štítku náradia.

Pokosovú pílu postavte na rovnú a stabilnú plochu, napríklad na dielenský stôl. Montážna výška musí byť prispôbená výške obsluhujúcej osoby, aby táto mala možnosť v plnom rozsahu náradie obsluhovať bez toho, aby sa musela ďaleko naťahovať, pričom musí mať možnosť zaujať stabilný a bezpečný postoj.

Základňa pracovného stola píly je vybavená otvormi, cez ktoré je možné pílu priskrutkovať ku podkladu. K tomu je treba použiť vhodné skrutky a v prípade potreby aj matice.

Pracovný stôl je vybavený posuvnou opornou doskou pracovného stola, ktorá po zmene uhla priečného rezu môže blokovať pohyb reznej hlavy. V takom prípade je potrebné otočiť blokovaciu páčku opornej dosky a túto posunúť do takej polohy, kde nebude pohybu reznej hlavy brániť (V).

Montáž a výmena pilového kotúča

Upozornenie! Pred zahájením montáže alebo výmeny pilového kotúča je treba pokosovú pílu odpojiť od napájacej siete, a to vytiahnutím zástrčky zo zásuvky napájacej siete.

Pri výmene pilového kotúča používajte ochranné rukavice.

Zdvihnite reznú hlavu s pilovým kotúčom, stlačte páčku aretácie (VI) a odklopte kryt pilového kotúča na doraz. Páčku aretácie uvoľnite, čím sa kryt pilového kotúča zablokuje v odklopanej polohe. Odskrutkujte skrutku (VII) a odsuňte kryt uloženia pilového kotúča tak, aby ste získali voľný prístup ku upevňovacej skrutke pilového kotúča. Stlačte aretáciu vretena a potom pomocou kľúča vretenom otáčajte v smere hodinových ručičiek tak dlho, kým sa otáčanie vretena nezablokuje. Potom odskrutkujte upevňovaciu skrutku pilového kotúča (VIII). Demontujte upevňovací kotúč a pilový kotúč.

Pred montážou nového pilového kotúča je nevyhnutné očistiť jeho uloženie od prachu a nečistôt. Pilový kotúč namontujte tak, aby smer jeho otáčania bol zhodný so smerom otáčania označeným šípku na kryte. Potom nasadte upevňovací kotúč, pridržte aretáciu vretena a upevňovaciu skrutku pilového kotúča pevne a spoľahlivo dotiahnite. Kryty namontujte v opačnom poradí ako pri ich demontáži.

Po montáži skontrolujte, či sa pilový kotúč môže voľne otáčať pri kolmom nastavení a pod uhlom 45°.

Upozornenie! Po zmene uhla stola je treba skontrolovať, či pilový kotúč alebo rezná hlava nemôžu pri práci naraziť na nejakú

prekážku. Bez zapínania náradia je taktiež nutné overiť, či je možné využiť plný prevádzkový rozsah pokosovej píly. V prípade potreby sa musia vykonať nevyhnutné zoradenia a odstrániť prekážky.

PRÁCA S POKOSOVOU PÍLOU

Nastavovanie pracovného stola (IX)

Pracovný stôl sa môže otáčať v rozsahu +/- 45°. Pre otočenie stola je treba povoliť blokovaciu skrutku, stlačiť a podržať blokovaciu páčku a stôl otočiť do požadovaného uhla. Pre uľahčenie nastavenia uhla stola je možné použiť stupnicu pripútenú ku základni stola. Blokovací mechanizmus umožňuje zablokovať stôl v niekoľkých najčastejšie používaných uhloch rezu. K tomu je treba uvoľniť tlak na blokovaciu páčku a nastaviť ju tak, aby zapadla do výrezu na spodnej strane základne pracovného stola priradenému danému uhlu, a potom blokovaciu skrutku dotiahnuť.

Upozornenie! Blokovanie stola iba pomocou páčky je zakázané. Vždy je nutné dotiahnuť aj blokovaciu skrutku.

Nastavenie uhla priečného rezu (pokosu)

Reznú hlavu je možné nakloniť do uhla maximálne 45°. Hlava sa musí otočením páčky (X) odblokovať, potom nastaviť do požadovaného uhla a v tejto polohe dotiahnutím páčky zablokovať. Pri nastavovaní je možné použiť stupnicu nanesenú na základni stola.

Upozornenie! Po zmene uhla reznej hlavy je treba skontrolovať, či pilový kotúč alebo rezná hlava nemôžu pri práci naraziť na nejakú prekážku. Bez zapínania náradia je taktiež nutné overiť, či je možné využiť plný prevádzkový rozsah pokosovej píly. V prípade potreby sa musia vykonať nevyhnutné zoradenia a odstrániť prekážky.

Ak nie je možné využiť plný rozsah uhla rezu alebo tento prekračuje nominálne hodnoty, je nevyhnutné vykonať zoradenie odskrutkovaním alebo zaskrutkovaním skrutky dorazu na jednom a/alebo na druhom konci stupnice (XI). Po nastavení plného rozsahu sa skrutky musia zaistiť proti povoleniu dotiahnutím zaisťovacích matíc.

Zdvíhanie a blokovanie reznej hlavy (XII)

Po vybalení je rezná hlava pokosovej píly zablokovaná v dolnej polohe. Pre jej odblokovanie je treba vytiahnuť blokovací kolík, otočiť ho o 90° a pustiť. Pri tejto polohe blokovacieho kolíka je možné reznú hlavu voľne zdvihnúť a spúšťať. Pohyb hlavy je navyše blokovaný pomocou aretácie krytu pilového kotúča. Pre zdvihnutie reznej hlavy je potrebné uchopiť rukoväť a potom stlačiť aretáciu krytu pilového kotúča. Zdvíhanie hlavy síce zabezpečuje pružina, avšak nie je dovolené rukoväť voľne púšťať. Je ju treba s minimálnym odporom pridržiavať, kým sa úplne nezdvihne.

Pred rezaním dielov veľkej šírky je treba spustiť hlavu, zablokovať ju kolíkom v dolnej polohe a potom posúvať hlavu horizontálne po vodiacich kolajniciach.

V prípade, kedy nie je možné hlavu spustiť až do konca rozsahu alebo je možné ju spustiť príliš nízko, je treba vykonať jej zoradenie pomocou skrutky a túto skrutku potom zaistiť pomocou matice (XIII).

Počas zdvíhania a spúšťania reznej hlavy je potrebné skontrolovať, či sa pohyblivý kryt kotúča môže bez prekážok pohybovať a či sa pilový kotúč pri spúšťaní reznej hlavy samočinne odkrýva a pri zdvíhaní reznej hlavy samočinne zakrýva. V prípade, že je kryt pri svojom pohybe niečím obmedzovaný, je treba pred zahájením práce prípadné prekážky odstrániť.

Blokovanie a odblokovanie vodiacich kolajnic (XIV)

Na pokosovej píle je možné zablokovať posuv reznej hlavy po vodiacich kolajniciach. K tomuto účelu je treba zaskrutkovať blokovaciu skrutku. Po odskrutkovaní skrutky bude opäť možné reznú hlavu po vodiacich kolajniciach posúvať.

Posúvanie po vodiacich kolajniciach umožňuje rezať omnoho širšie materiály, než ako je tomu pri jednoduchom zdvíhaní a spúšťaní reznej hlavy.

V prípade takéhoto rezania je treba reznú hlavu zablokovať kolíkom v dolnej polohe, odblokovať pohyb po vodiacich kolajniciach a potom posúvať hlavu spolu s pilovým kotúčom v horizontálnej rovine.

Použitie odsávania prachu

Pokosová píla je vybavená hrdlom, ku ktorému je možné pripojiť vrecúško, ktoré je súčasťou príslušenstva pokosovej píly, alebo je možné pílu pripojiť k centrálnemu systému odsávania prachu. V prípade použitia priloženého vrecúška sa toto nasadí na hrdlo a zaistiť sa na hrdle drôteným krúžkom, ktorý tvorí vnútornú kostru vrecúška (XV). Vrecúško sa musí vyprázdňovať zakaždým, keď sa naplní, a vždy po ukončení práce.

Doprava výrobku

Pokosovú pílu je treba prepravovať v originálnom továrenskom obale. Reznú hlavu spustíte do najnižšej polohy a zaistíte pomocou kolíka. Stôl otočte o 45° podľa výsledkov z penového polystyrénu v obale. Podpery a blokovacia skrutka pracovného stola sa musia demontovať.

Rezanie pokosovou pilou

Po nastavení reznej hlavy do požadovanej polohy a upnutí rezaného materiálu ku stolu (XVI) je možné zahájiť rezanie.

Vypínač má poistku zabraňujúcu neúmyselnému stlačeniu vypínača. Tu je treba palcom odsunúť a až potom vypínač stlačiť (XVII).

Po stlačení vypínača je treba počkať, kým píla nedosiahne menovité otáčky, a až potom začať rezať. Je zakázané priložiť pílu ku materiálu a až potom ju uviesť do chodu. Mohlo by dôjsť ku zablokovaniu píly, jej poškodeniu alebo poškodeniu materiálu. V neposlednom rade by mohlo dôjsť k úrazu.

V prípade obnovenia prerušeného rezania je treba počkať, kým pilový kotúč v polohe mimo rez nedosiahne menovité otáčky, a až potom ho zaviesť do rezu.

Počas rezania sa musí pilový kotúč posúvať plynulým pohybom. Je potrebné sa vyhýbať vyvíjaniu neprimeraného tlaku. Tlak, akým je treba pôsobiť na reznú hlavu, nesmie byť väčší než tlak, ktorý je na rezanie daného materiálu primeraný. Je zakázané narážať pilovým kotúčom do rezaného materiálu.

V prípade zablokovania píly v rezanom materiáli je treba okamžite pustiť vypínač náradia, pílu odpojiť od zdroja napájania a potom zaseknutý pilový kotúč z materiálu uvoľniť.

Potom sa musí vykonať prehliadka pilového kotúča z pohľadu poškodení a deformácií, ku ktorým mohlo dôjsť v okamihu zaseknutia, a v prípade, že takéto poškodenia budú zistené, je treba pilový kotúč vymeniť za nový, nepoškodený. Okrem toho sa musí zistiť príčina zaseknutia, napríklad či sa v rezanom materiáli nenachádzajú kovové častice, ktoré mohli zablokovať pílu spôsobíť. Pred zahájením ďalšej práce sa musia príčiny zaseknutia pilového kotúča odstrániť.

Po ukončení rezania je potrebné rotujúci pilový kotúč vytiahnuť z rezu a až potom pustiť vypínač.

Po ukončení práce je nutné vykonať údržbu náradia.

ÚDRŽBA A PREHLIADKY

UPOZORNENIE! Pred zahájením zoraďovania, technického servisu alebo údržby vytiahnite zástrčku náradia so zásuvky elektrickej siete. Po ukončení práce je potrebné skontrolovať technický stav elektronáradia vykonaním jeho vonkajšej prehliadky a posúdiť stav skrine a rukoväte a elektrického kábla so zástrčkou a pružnou priechodkou, preveriť funkčnosť elektrického vypínača, priechodnosť chladiacich otvorov motora, iskreňenie kief, hlučnosť ložísk a prevodovky a rozbeh a rovnomernosť chodu. V záručnej dobe používateľ nesmie náradie demontovať ani vymieňať žiadne jeho konštrukčné celky alebo súčiastky. V opačnom prípade dôjde ku strate práv vyplývajúcich zo záruky. Všetky abnormality zistené pri prehliadke alebo počas prevádzky sú signálom na vykonanie opravy v servisnom stredisku. Pre zistenie podrobností kontaktujte výrobcu. Po ukončení práce očistite skriňu, chladiace otvory, prepínače, pomocnú rukoväť a kryty napr. prúdom stlačeného vzduchu (s tlakom najviac 0,3 MPa), pomocou štetca alebo suchej handričky. Na čistenie nepoužívajte chemické prípravky a tekuté čistiace prostriedky. Na čistenie sa nesmú používať ostré nástroje. Demontujte pilový kotúč a očistite vnútro krytov, uloženie pilového kotúča ako aj samotný pilový kotúč od prachu a iných nečistôt vznikajúcich pri práci. Pohyblivú opornú dosku pracovného stola je treba očistiť, vysunúť do vonkajšej krajnej polohy a potom na jej vedenie naniesť primerané množstvo mazacieho tuku. Rukoväte, otočné gombíky a iné regulačné prvky očistite suchou čistou handrou.

A TERMÉK JELLEMZŐI

A gérvágó fűrész egy sokoldalú szerszám, amit fa és fához hasonló anyagok elvágásához terveztek. A tág állítási lehetőségeknek köszönhetően lehet vele egyenesen és szög alatt is vágni. A síneknek köszönhetően, amelyek lehetővé teszik a vágófej előre-tolását, szélesebb faanyagok vághatók, mint a többi gérvágó fűrész esetében. A szerszám helyes, meghibásodástól mentes és biztonságos működése a megfelelő üzemeltetéstől függ, ezért:

Az eszközzel történő munkavégzés megkezdése előtt el kell olvasni, és az üzemeltetés során be kell tartani a teljes kezelési utasítást.

A biztonsági előírások és a jelen utasítások be nem tartása miatt keletkező károkért a szállító nem vállal felelősséget.

TARTOZÉKOK

A gyári csomagolásban a következőknek kell lenniük:

- gérvágó fűrész
- porgyűjtő zsák
- körfűrész
- a munkaasztal szorítója
- a munkaasztalt blokkoló csavar
- a munkaasztal támasza

MŰSZAKI ADATOK

Paraméter	Mértékegység	Érték
Katalógusszám		YT-B2171
Névleges feszültség	[V]	~230
Névleges frekvencia	[Hz]	50
Névleges teljesítmény	[W]	1800
Névleges fordulatszám	[perc ⁻¹]	4800
Max. magasság x max. vágási hossz		
vízszintes elfordulási szög 0° / dőlésszög 0°	[mm]	95 x 310
vízszintes elfordulási szög 45° / dőlésszög 0°	[mm]	95 x 210
vízszintes elfordulási szög 0° / dőlésszög 45°	[mm]	50 x 310
vízszintes elfordulási szög 45° / dőlésszög 45°	[mm]	50 x 210
Fűrésztrácsa: külső átmérő x rögzítés átm. x max. vastagság	[mm]	255 x 30 x 3
A megmunkálandó anyag minimális méretei: mag. x hossz. x vlg.	[mm]	30 x 200 x 30
Tömeg	[kg]	18
Zajszint		
- akusztikus nyomás L _{pa} ± K	[dB(A)]	86,0 ± 3
- teljesítmény L _{wa} ± K	[dB(A)]	99,0 ± 3
Rezgésszint	[m/s ²]	1,297 ± 1,5
Szigetelési osztály		II
Védelmi fokozat		IP20

ÁLTALÁNOS BIZTONSÁGI SZABÁLYOK

FIGYELEM! Az elektromos szerszámok használata közben be kell tartani az alapvető biztonsági szabályokat. Ez csökkenti a tűz, elektromos áramütés, valamint a személyi sérülések veszélyét.

Mielőtt elkezdí a munkát a termékkel, meg kell ismerni a kezelési utasítás tartalmát, és meg kell azt őrizni a későbbiekre.

Tartsa tisztán a munkahelyet. A szennyezett munkahely vagy munkaasztal növeli a sebesülés bekövetkezésének kockázatát. Figyelj a munkakörnyezetre. Ne tegye ki a berendezést eső hatásának. Ne használja a berendezést nedves vagy vizes helyeken. Biztosítsa a munkahely megfelelő megvilágítását. Ne használja a berendezést gyúlékony folyadékok vagy gázok jelenlétében. Áramütés elleni védelem. Kérülje, hogy a teste földelt felületekkel (pl. csövekkel, fűtőtestekkel, kályhával, hűtőszekrényel) érintkezzen.

Tartsa távol a kívülálló személyeket. Nem szabad megengedni kívülálló személyeknek, főként gyermekeknek, akik nem vesznek részt a munkában, hogy a géphez vagy a hosszabbítóhoz érjenek. A kívülálló személyeket tartsa távol a munkahelytől.

A termék tárolása. A terméket zárt, száraz, jól szellőztetett helyiségben kell tárolni, a gyermekektől elzárva.

Te terhelje túl az eszközt. A munka könnyebb és biztonságosabb lesz, ha az eszközt rendeltetészerűen használja.

Használjon megfelelő fajtájú szerszámot. Ne terhelje túl a kisméretű eszközt nagyteljesítményű eszközhöz tervezett munkához.

Ne használja az eszközt a rendeltetésétől eltérően, pl. ne használja a tárcsafűrész fávágáshoz, tönkvágáshoz vagy gallyazáshoz. Viseljen megfelelő öltözéket. Ne vegyen fel laza ruhát vagy ékszereket, mivel ezeket a mozgó elemek elkaphatják. Ajánlott csúszásgátló talpas védőcipőt viselni. A hosszú hajat teljes egészében védősapka alá kell tenni. Egyéni védőeszközöket kell használni. Viseljen szemüveget vagy védőszemüveget. Olyan munkánál, ahol por keletkezik, használjon porlarcot.

Csatlakoztasson porszivót. Ha az eszköz el van látva elszívó és porgyűjtő csatlakoztatásának lehetőségével, meg kell győződni róla, hogy azokat csatlakoztatták, és megfelelően használják.

Ne terhelje túl a hálózati kábelt. Ne húzza ki a dugaszt a hálózati dugaszolóaljzatból a kábelnél fogva. Ne tegye a hálózati kábelt hőforrás, olaj valamint éles szélék közelébe.

Biztonságos munkavégzés. Mindenuzt, ahol ez csak lehetséges, használjon szorítót vagy satut a munkadarab rögzítéséhez. Az ilyen rögzítés biztonságosabb, mintha csak a kezében tartja.

Ne nyújtózkodjon túl messzire. A munka egész időtartama alatt tartsa megfelelő helyzetben és egyensúlyban a testét.

Biztosítsa a szerszám megfelelő karbantartását. A vágó szerszámokat tartsa élesen, ez hatékonyabb és biztonságosabb munkavégzést tesz lehetővé. Tartsa be a tartozékok felszerelésére és a kenésre vonatkozó utasításokat. Időközönként ellenőrizni kell a hálózati kábel állapotát, és ha sérülést fedez fel rajta, a munka megkezdése előtt ki kell cserélni a gyártó márkaszervizében. Időközönként ellenőrizni kell a hosszabbítót, a sérült hosszabbítót le kell cserélni egy újra.

A fogantyút szárazon, tisztán, olajtól és kenőanyagtól mentesen kell tartani.

A berendezés áramtalanítása. Ha nem használják a berendezést, a szervizelés megkezdése előtt, vagy olyan tartozékok cseréjekor, mint a penge, fűrészár, hidegvágó, le kell választani a gépet a hálózatról.

Távolítsa el a beállításához használt kulcsokat. Alakítsa ki magában a szokást, hogy a berendezés bekapcsolása előtt mindig ellenőrizi, eltávolította-e a beállításához használt szerszámokat.

Kerülje el a véletlen beindítást. Mielőtt a szerszámot csatlakoztatja az energiaforrásra, bizonyosodjon meg róla, hogy a kapcsolt „kikapcsolt” állásban van.

Külső hosszabbítók használata. Ha a gépet helyiségen kívül, kültérben használják, az áramellátáshoz külső használatra készült hosszabbítót kell használni.

Legyen óvatos! Figyeljen arra, amit csinál. Használja a józan eszét, ne dolgozzon fáradt állapotban.

A sérült alkatrészek ellenőrzése. A gép további használata előtt alaposan ellenőrizni kell, és meg kell győződni róla, hogy jól fog működni, és betölti a funkcióját.

Ellenőrizni kell a mozgó alkatrészek igazítását, hogy a mozgó alkatrészek nem akadnak-e, nincsenek-e eltörve alkatrészek, az összeszerelést és egyéb körülményeket, amelyeknek hatásuk lehet a gép kezelésére. A védőburkolatokat vagy más alkatrészeket, amelyek megsérültek, megfelelően meg kell javítani, vagy ki kell cserélni a gyártó márkaszervizében, hacsak az utasításban másként nincs megadva. A sérült csatlakozásokat ki kell cserélni egy jól működőre a gyártó márkaszervizében. Ne használja a berendezést, ha a csatlakozóval nem lehet be- vagy kikapcsolni.

Figyelem! A kezelési utasításban megadottól eltérő tartozékok vagy kiegészítők használata fokozhatja a testi sérülések veszélyét. A berendezést javításra szakképzett személyzetnek kell átadni. Az eszköz eleget tesz a lényeges biztonsági követelményeknek. A javítást szakembernek kell végeznie eredeti cserealkatrészek felhasználásával. Ellenkező esetben a javítás jelentős veszéllyel járhat a felhasználó számára.

TOVÁBBI BIZTONSÁGI UTASÍTÁSOK

Ne használjon sérült vagy deformált fűrésztrácsát.

A munkaasztal elkopott betétét újjal kell kicserélni.

Csak a műszaki adatokat tartalmazó táblázatban megadott paraméterű fűrésztrácsát használjon. A fához való fűrésztrácsának ki kell elégítenie az EN 847-1 szabvány követelményeit.

Ne használjon gyorsvágó acélból (HSS) készült fűrésztrácsát.

Használni kell egyéni védőeszközöket, minden alkalommal, amikor ez szükséges. Fülvédőt a halláskárosodás kockázatának csökkentésére. Védőszemüveget. A felső légutakat a káros porok belélegzésének kockázata ellen védő eszközöket. Kesztyűt a kőfűrész és a durva anyagok hordozásához. A kőfűrész mindig a fogantyúknál fogva kell hordozni.

Fa darabolása esetén csatlakoztasson porszivót.

Az adott fajtájú anyag darabolásához készült kőfűrész használjon.

Figyelem! Tilos a kezelési utasításban felsorolt anyagoktól eltérő anyagokat darabolni.

Az eszköz a munkaasztalnál fogva kell felemelni és hordozni, úgy, hogy a kéz távol legyen a kőfűrész ételtől. Megemelés vagy hordozás előtt meg kell győződni róla, hogy minden mozgó alkatrész rögzítve lett. Soha ne használja a védőburkolatot az eszköz felemeléséhez szállításához.

Kizárólag jól működő, megfelelően karbantartott és kellően rögzített védőburkolatokkal használja az eszközt.

Tartsa tisztán a padlót a munkahelyen.

Győződjön meg róla, hogy a fűrésztrácsán található, megengedett fordulatszám nagyobb az eszköz fordulatszámánál, vagy megegyezik azzal.

A forgótengelynél távtartó vagy egyéb gyűrűk használata esetén győződjön meg róla, hogy a gyártó megengedte ilyen gyűrűk használatát a tervezett munkához.

Ha az eszközt felszerelték lézer mutatóval vagy LED dióddal, ezeket nem szabad más típusúra kicserélni, csak olyanra, mint ami

be van szerelve. Minden javítást vagy cserét a gyártó márkaszervizében kell elvégeztetni.

Figyelem! Ne távolítsa el a levágott elemeket vagy az anyag más darabjait a darabolás zónájából, mindaddig, amíg az eszköz el nem takart fűrésztárcsával be van indítva.

Biztosítsa a helyes és biztonságos vágást. Mindig rögzítse a darabolandó anyagot a munkaasztalhoz. A munka megkezdése előtt meg kell győződni arról, hogy az eszköz stabilan áll. Szükség esetén az eszközt rögzíteni kell az asztalra. Szükség esetén a hosszú darabolandó anyagot alá kell támasztani.

A TERMÉK ÖSSZESZERELÉSE

A terméket csaknem teljesen összeszerelve szállítjuk, azonban a munka megkezdése előtt meg kell húzni az asztal elfordulását blokkoló csavart, valamint - az elvégzendő munka fajtájától függően - esetleg fel kell szerelni az asztal szorítóit.

Az asztalt rögzítő csavart a munkaasztal keretében lévő furatba kell becsavarni (II), de nem szabad teljesen ellenállásig becsavarni, mivel az blokkolja az asztal elfordításának lehetőségét.

A támaszok segítenek megtartani az asztalon a hosszú elemeket, amelyek hossza meghaladja a munkaasztal méreteit. Ezeket az asztal két oldalán lévő nyílásokba kell beszerelni. Ehhez ki kell lazítani a rögzítő csavarokat, be kell dugni a támaszokat a furatokba, és meg kell húzni a csavart úgy, hogy a támasz ne jöjjön ki magától munka közben (III).

Figyelem! Tilos a gérvágó fűrészt kizárólag a támaszoknál fogva hordozni.

Az asztal szorítójával rögzíteni lehet a megmunkálendő anyagot a munkaasztalon. Ki kell lazítani a rögzítő csavart, és be kell dugni a szorító karját a munkaasztalban lévő furatba. Majd erősen és biztosan húzza meg a rögzítő csavarokat (IV).

Olyan elemek esetén, amelyek hossza jelentősen meghaladja a munkaasztal méretét, külső rögzítő elemeket kell használni, pl. szorítókat, támaszokat, satukat stb. a megmunkálendő anyag biztos és biztonságos rögzítéséhez a ferde asztalon.

FELKÉSZÜLÉS A MUNKAVÉGZÉSRE

A munkát megelőzően végrehajtandó műveletek

Az eszközt a munka helyén rögzíteni kell, munkaasztalon, állványon vagy hasonló álláson. Minden védőburkolatnak és biztonsági elemnek helyesen rögzítve kell lennie a gép beindítása előtt. Meg kell győződni róla, hogy a körfűrész szabadon forog. Faanyaggal végzett munka közben figyelni kell a benne lévő idegen elemekre, mint a szögek vagy csavarok stb. A gép beindítása előtt meg kell győződni róla, hogy az összes mozgó alkatrész szabadon mozog, teljes tartományban, és a körfűrész jól van rögzítve. Mielőtt bedugja a hálózati kábel dugaszát a betápláló hálózatba, meg kell győződni róla, hogy a betápláló hálózat paraméterei megfelelnek az adattáblán lévő paramétereknek.

A gérvágó fűrészt egyenes és stabil aljzatra kell állítani, például munkaasztalra. A szerelés magasságát a gépkezelő testmagasságához kell igazítani, olyan módon, hogy teljes mértékben kezelni lehessen anélkül, hogy túl messzire kellene nyúlni, miközben biztosított a gépkezelő stabil és biztonságos helyzete.

A munkaasztal talpában furatok vannak, amelyeken keresztül az alapfelülethez lehet rögzíteni. Ehhez csavarokat és - szükség esetén - csavaranyákat kell használni.

A munkaasztal el van látva egy támaszlemezrel, amely a keresztvágás szögének változtatása után blokkolni a vágófej mozgását. Ilyen esetben el kell fordítani a támaszlemez retesének karját, és el kell tolni olyan helyre, hogy ne legyen útban (V).

A körfűrész felszerelése és cseréje

Figyelem! A körfűrész felszerelése vagy cseréje előtt a gérvágó fűrészt hálózati kábelén lévő dugasz kihúzásával, le kell választani a hálózatról.

A körfűrész cseréjekor védőkesztyűt kell viselni.

Emelje fel a fejet a körfűrészrel, nyomja meg a retesz karját (VI), és tolja félre a körfűrész védőburkolatát ütközésig. Engedje le a reteszt, ami lehetővé teszi a körfűrész védőburkolatának blokkolását eltolt állapotban. Lazítsa ki a csavart (VII), és tolja el a a fűrésztárcsa védőburkolatát annyira, hogy szabadon hozzáférjen a fűrésztárcsát rögzítő csavarhoz. Nyomja be a forgótengely retesét, majd kulccsal forgassa el az óramutató járásával megegyező irányban, addig, amíg a forgótengelyt rögzítő retesz működésbe nem lép. Majd csavarja ki a tárcsát rögzítő csavart (VIII). Szerelje le a rögzítő korongot és a fűrésztárcsát.

Az új fűrésztárcsa felszerelése előtt meg kell tisztítani a rögzítést a portól és szennyeződéstől. A fűrésztárcsát úgy kell rögzíteni, hogy a forgásiránya megfeleljen a védőburkolaton nyíllal jelzett forgásiránynak. Majd fel kell tenni a védőkorongot, és megtartva a forgótengely retesét, erősen és biztosan be kell csavarni a fűrésztárcsát rögzítő csavart. A védőburkolatokat a leszereléssel ellentétes sorrendben kell felszerelni.

Az összeszerelés után ellenőrizni kell, hogy a körfűrész szabadon forog-e merőleges vagy 45 fokos beállításnál.

Figyelem! Az asztal szögének változtatása után, meg kell győződni arról, hogy a körfűrész vagy a vágófej nem ütközik-e akadályba munka közben. Bekapcsolás nélkül ellenőrizni kell, hogy a gérvágó fűrész a teljes munkatartományban kihasználható-e. Szükség esetén végre kell hajtani az akadályok eltávolításához szükséges korrekciókat.

MUNKA A GÉRVÁGÓ FŰRÉSSZEL

A munkaasztal beállítása (IX)

A munkaasztalt +/- 45 fokos tartományban el lehet fordítani. Az asztal elfordításához ki kell lazítani a rögzítő csavart, be kell nyomni, és benyomva kell tartani a rögzítő kart, és el kell fordítani az asztalt a kívánt szögben. Hogy könnyebben be lehessen állítani az asztal szögét, igénybe lehet venni az asztal talpára szerelt skálát. A rögzítő mechanikával reteszelni lehet az asztal elfordulását néhány, leggyakrabban használt szögben. Ehhez el kell engedni a nyomást a rögzítés karján, úgy, hogy az a munkaasztal alsó felében lévő bevágásba kerüljön, majd meg kell szorítani a rögzítő csavarral

Figyelem! Tilos az asztalt kizárólag a karral rögzíteni, mindig be kell szorítani a rögzítő csavart.

A keresztvágási szög beállítása

A vágófejet meg lehet dönteni 45 fokot nem meghaladó szögben. A fejet ki kell reteszelni a kar (X) elfordításával, majd be kell állítani a kívánt szögben, és a kar meghúzásával blokkolni kell ebben a helyzetben. A beállítás közben igénybe lehet venni az asztal talpára felvitt skálát.

Figyelem! A vágófej szögének módosítása után, meg kell győződni arról, hogy a körfűrész vagy a vágófej nem ütközik-e akadályba munka közben. Bekapcsolás nélkül ellenőrizni kell, hogy a gérvágó fűrész a teljes munkatartományban kihasználható-e. Szükség esetén végre kell hajtani az akadályok eltávolításához szükséges korrekciókat.

Ha nem lehet teljes egészében kihasználni a vágási szög tartományt vagy az meghaladja a névleges értékeket, végre kell hajtani a beállítást, ki kell lazítani vagy be kell csavarozni a skála egyik és/vagy másik végén található, rögzítő csavart (XI). A teljes tartomány beállítása után a csavart kilazulás ellen biztosítani kell, becsavarozva a biztosító anyát.

A vágófej felemelése és reteszelése (XII)

Miután kivette a gérvágó fűrész a csomagolásból vágófeje alsó helyzetben van rögzítve. A fej kilazításához el kell húzni a retesz csapját, el kell fordítani 90 fokkal, és vissza kell engedni. A retesz csapjának ebben a helyzetében szabadon lehet megemelni és leengedni a vágófejet. A fej mozgását továbbá a körfűrész védőburkolatának retesz is blokkolja. A vágófej eltávolításához meg kell fogni a fogantyút, majd be kell nyomni a körfűrész védőburkolatának reteszét. A rugó felhúzza a vágófejet, azonban nem szabad elengedni a fogantyút, hanem tartani kell, nem túl nagy ellenállás kifejtve, egészen addig, míg a fej teljesen fel nem emelkedik.

Jelentős szélességű elemek vágása előtt le kell engedni a fejet és a csappal reteszelni kell alsó helyzetben, majd a vezető sín felhasználásával vízszintesen el kell tolni a fejet.

Abban az esetben, ha nem lehet a fejet teljesen leengedni, vagy túlzottan alacsonyan áll, el kell végezni a beállítást a csavarral, majd a csavart rögzíteni kell az anyával (XIII).

A vágófej felemelése és leengedése közben ellenőrizni kell, hogy a tárcsa mozgó védőburkolata szabadon mozog-e, hogy a vágófej leengedésekor önműködően eltakarja a fűrész tárcsát, illetve a vágófej felemelésekor eltakarja-e a fűrész tárcsát. Abban az esetben, ha a védőburkolat nem mozog szabadon, a munka megkezdése előtt el kell távolítani.

A vezető sínek blokkolása és kiengedése (XIV)

A gérvágó lehetővé teszi a vágófej vezetősíneken történő eltolásának blokkolását. Ehhez be kell szorítani a blokkoló csavart. Ha kilazítják a csavart lehetővé válik a vágófej eltolása a vezetősíneken.

A vezető sínek eltolása lehetővé teszi sokkal szélesebb anyagok vágását, mint a vágófej felemelésével és leengedésével.

Ilyen vágás esetén a vágófejet alsó helyzetben blokkolni kell a csappal, ki kell engedni a vezetősíneket, majd el kell tolni a vágó-síneket a körfűrészszel az alapfelülethez képest vízszintes síkban.

Porelszívás használata

A gérvágó fűrész el van látva egy csőcsonkkal, amire fel lehet erősíteni a gérvágó fűrész tartozékai között található zsákot, vagy külső porelszívó berendezést. A mellékelt zsák használata esetén azt a zsák belső végét alkotó drót gyűrű (XV) összeszorításával kell a csőcsonkra erősíteni. A zsákot minden alkalommal ki kell üríteni, amikor megtelik, valamint a munka befejezése után.

A termék szállítása

Ha a gérvágó fűrész szállítani kell, azt eredeti gyári csomagolásban kell tenni. Le kell engedni a vágófejet a legalsó pozícióba, és ott rögzíteni kell a csappal. Az asztalt el kell fordítani 45 fokkal, a csomagolásban lévő polisztirol kitöltő kivágásának megfelelően. Le kell szerelni a támaszokat, valamint a munkaasztalt blokkoló csavart.

Vágás a gérvágó fűrészszel

A vágófej kívánt helyzetbe történő beállítása és a vágandó anyagnak az asztalhoz rögzítése után (XIII), meg kell kezdeni a vágást.

A kapcsoló rendelkezik egy véletlen benyomást megakadályozó retesszel, amit hüvelykujjal el kell húzni, és csak ezután lehet benyomni a kapcsolót (XIV).

A kapcsoló benyomása után meg kell engedni, hogy a fűrész tárcsa elérje a névleges fordulatszámát, és csak azután szabad megkezdeni a vágást. Tilos a tárcsát előbb rátenni a megmunkálandó anyagra, és csak azután beindítani a gépet. Ez a fűrész beszorulását, és sérülését vagy az anyag sérülését okozhatja. Sebesülésekhez is vezethet.

Abban az esetben, amikor újra kell kezdeni a vágást, előbb meg kell engedni, hogy a tárcsa elérje a névleges fordulatszámát, és csak ezután szabad bevezetni a vágásba.

Vágás közben a fűrész tárcsát folyamatos mozdulatokkal kell vezetni, kerülve a túlzott nyomást. A nyomás, amit a vágófeje ki kell fejteni, ne legyen nagyobb, mint ami elegendő az anyag vágásához. El kell kerülni, hogy a fűrész tárcsával megüssék az anyagot.

Ha a tárcsa beszorul a vágott anyagba, azonnal el kell engedni a gépre kifejtett nyomást, ki kell húzni a hálózatból, majd ki kell venni a fűrész tárcsát a vágásból.

Meg kell vizsgálni a fűrész tárcsát, nincs-e rajta sérülés vagy alakváltozás, ami a beszorulásakor keletkezhetett, és ha ilyen látható, a tárcsát ki kell cserélni egy újra, hibátlanra. Meg kell azt is vizsgálni, mi volt az oka a beszorulásnak, pl. az elvágandó anyagban nincsenek-e fém elemek, amelyek a fűrész tárcsa beékelődését okozhatták. A munka megkezdése el kell távolítani a fűrész beékelődésének okát.

A vágás befejezése után a forgó fűrész ki kell vezetni a vágásból, és csak ezután szabad elengedni a kapcsolóra kifejtett nyomást.

A munka megkezdése után meg kell kezdeni a karbantartást.

KARBANTARTÁS ÉS FELÜLVIZSGÁLAT

FIGYELEM! A beállítás. műszaki karbantartás előtt húzza ki a dugaszt a hálózati dugaszolóaljzatból. A munka befejezése után külső szemrevételezéssel ellenőrizni kell az elektromos berendezés állapotát: a testet és a fogantyút, a hálózati kábelt a dugasszal és a törésgátlóval, a kapcsoló működését, a szellőző rések átjárhatóságát, a szénkefék szikrázását, a csapágyak és áttételek működésének hangosságát, a beindulást és a működés egyenletességét. A garanciális időszakban a felhasználó nem szerelheti szét az eszközt, és nem is cserélhet ki rajta semmilyen részegységet vagy alkatrészt, mivel ez a garancia elvesztésével járhat. Felülvizsgálatkor vagy üzem közben észlelt minden rendellenesség jelzés arra, hogy a berendezést szervizben meg kell javítani, ennek érdekében fel kell venni a kapcsolatot a gyártóval. A munka befejezése után a burkolatot, a szellőzőnyílásokat, a kapcsolókat, a kiegészítő fogantyúkat és a védőburkolatot (legfeljebb 0,3 MPa nyomású) sűrített levegővel, ecsettel vagy száraz ronggyal meg kell tisztítani, vegyi anyagok és tisztítószerek használata nélkül. Nem szabad éles, hegyes szerszámokat használni a tisztításhoz. Le kell szerelni a fűrész tárcsát, és meg kell tisztítani a védőburkolatok belsejét, a fűrész tárcsa rögzítését, és magát a fűrész tárcsát is a munka közben keletkezett portól és más szennyeződéstől. A munkaasztal mozgó, támasztó lemezét meg kell tisztítani, és el kell tolni szélső, külső helyzetbe, majd a vezetősinére fel kell vinni egy kevés szilárd kenőanyagot. A fogantyúkat, forgatógombokat és más szabályzó elemeket egy tiszta, száraz ronggyal kell megtisztítani.

DESCRIERE PRODUS

Ferăstrăul pentru tăiere oblică este o unealtă universală, proiectată pentru tăiat lemn și materiale lemnoase. Datorită capacității largi de ajustare se pot efectua tăieri drepte și unghiulare. Datorită șinelor care permit deplasarea capului de tăiere puteți tăia piese de lemn cu lățime mai mare decât în cazul altor aparate pentru tăiere oblică. Funcționarea corectă, fiabilă și sigură a unelei depinde de exploatarea corespunzătoare, de aceea:

Înainte de a începe lucrul cu unealta trebuie să citiți instrucțiunile și să le păstrați.

Furnizorul nu este răspunzător pentru daunele apărute în urma nerespectării normelor de siguranță și a recomandărilor din aceste instrucțiuni.

ECHIPAMENT

Ambalajul original trebuie să conțină:

- Ferăstrăul pentru tăiere oblică
- sac pentru aspirare de praf
- disc de ferăstrău
- clemă masă de lucru
- șurub de blocare pentru masa de lucru
- suporturi masă de lucru

DATE TEHNICE

Parametru	Unitate de măsură	Valoare
Număr de catalog		YT-82171
Tensiune nominală	[V]	~230
Frecvență nominală	[Hz]	50
Putere nominală	[W]	1800
Turație nominală	[min ⁻¹]	4800
Înălțimea max. x lungimea max. de tăiere		
unghi de rotire orizontal 0° / unghi de înclinare 0°	[mm]	95 x 310
unghi de rotire orizontal 45° / unghi de înclinare 0°	[mm]	95 x 210
unghi de rotire orizontal 0° / unghi de înclinare 45°	[mm]	50 x 310
unghi de rotire orizontal 45° / unghi de înclinare 45°	[mm]	50 x 210
Disc de ferăstrău: diam. ext. x diam montură x grosime max.	[mm]	255 x 30 x 3
Dimensiuni minime material prelucrat: înăl. x lun. x gros.	[mm]	30 x 200 x 30
Masa	[kg]	18
Nivel de zgomot		
- presiune acustică L _{pa} ± K	[dB(A)]	86,0 ± 3
- putere L _{wa} ± K	[dB(A)]	99,0 ± 3
Nivel de vibrații	[m/s ²]	1,297 ± 1,5
Clasa de izolație		II
Nivel de protecție		IP20

NORME GENERALE DE SIGURANȚĂ

ATENȚIE! Atunci când utilizați unelte electrice trebuie să respectați normele principale de siguranță. Acest lucru vă permite să reduceți riscul de incendiu, electrocutare și de leziuni corporale.

Înainte de a începe să lucrați cu produsul trebuie să citiți instrucțiunile de utilizare și să le păstrați pentru uz ulterior.

Locul de muncă trebuie menținut curat. Locurile și mesele care nu au fost curățate măresc riscul de apariție a leziunilor.

Acordați atenție la mediul de lucru. Nu expuneți unealta la ploaie. Nu utilizați în mediu umed sau ud. Asigurați iluminatul adecvat la locul de muncă. Nu folosiți unealta în prezența unor lichide sau gaze inflamabile.

Protecție împotriva electrocutării. Evitați contactul cu suprafețele împământate (de ex. țevi, încălzitoare, arzătoare, frigidere).

Accesul persoanelor străine trebuie interzis. Nu permiteți ca persoanele străine, în special copiii, care nu participă la realizarea lucrării să atingă unealta sau prelungitorul. Accesul persoanelor străine trebuie interzis la locul de muncă.

Depozitarea produsului. Produsul trebuie depozitat într-un loc uscat, închis care nu este la îndemâna copiilor.

Nu suprasolicitați unealta. Lucrul va fi mai eficient și mai sigur în cazul în care utilizați unealta în mod conform cu destinația.

Folosiți o unealtă corespunzătoare. Nu suprasolicitați uneltele mici în cazul lucrărilor destinate pentru unelte cu randament ridicat.

Nu folosiți uneltele în mod necorespunzător cu destinația, de ex. nu utilizați discurile de ferăstrău pentru a tăia copaci, bușteni sau crengi.

Purtați haine corespunzătoare. Nu purtați haine și bijuterii largi, deoarece acestea pot fi prinse de către piesele în mișcare ale uneltei. Vă recomandăm să purtați încălțăminte de protecție cu talpă antiderapantă. Persoanele cu părul lung trebuie să-l ascundă în întregime sub o plasă pentru păr sau beretă de protecție.

Purtați mijloace de protecție personală. Purtați ochelari de protecție. Folosiți măști antipraf atunci când în timpul lucrului apare praf. Conectați aspiratorul. În cazul în care unealta este dotată cu racord de aspirare și de acumulare a prafului, trebuie să vă asigurați ca acestea au fost conectate și că sunt utilizate corect.

Nu suprasolicitați cablul de alimentare. Nu trageți de cablul de alimentare pentru a scoate ștecherul din priză. Nu amplasați cablul de alimentare în apropierea surselor de căldură, ulei sau de margini ascuțite.

Funcționare în condiții de siguranță. În cazul în care este posibil folosiți cleme sau menghine pentru a fixa materialul de prelucrat. Acest mod de fixare este mai sigur decât prinderea cu mâna.

Nu vă înclinați prea departe. Mențineți poziția corectă și echilibrul în timpul lucrului.

Asigurați mentenanța corespunzătoare a uneltei. Mențineți uneltele de tăiat ascuțite, acest lucru vă asigură lucrul mai eficient și mai sigur. Respectați instrucțiunile legate de montajul accesoriilor și pentru gresare. Trebuie să verificați periodic starea cablului de alimentare, iar în cazul în care descoperiți defecțiuni trebuie să schimbați cablul într-un service autorizat de producător înainte de a începe să lucrați din nou cu aparatul. Verificați periodic starea prelungitoarelor, iar dacă prelungitoarele sunt defecte înlocuiți-le cu unele noi.

Mânerele trebuie să fie uscate, curate și fără gresori sau uleiuri.

Decuplarea uneltei. În cazul în care nu utilizați unealta, înainte de a începe servizarea sau înainte de a schimba accesoriile precum lame, burghiuri, dalte trebuie să decuplați unealta de la sursa de alimentare.

Dați jos cheile folosite pentru ajustare. Trebuie să vă obișnuiți să verificați dacă ați scos cheile folosite pentru ajustare înainte de a porni unealta.

Evitați pornirea accidentală. Asigurați-vă că ați lăsat comutatorul la poziția „pornit” înainte de a conecta unealta la sursa de alimentare cu curent.

Utilizarea de prelungitoare externe. În cazul în care utilizați unealta în exteriorul încăperilor, pentru a le alimenta trebuie să folosiți prelungitoare destinate pentru uz extern.

Fiți precauți. Observați ce faceți. Fiți precauți și nu lucrați dacă sunteți obosiți.

Verificarea pieselor defecte. Înainte de a utiliza din nou unealta trebuie să verificați exact și să vă asigurați că va funcționa corect și că va îndeplini funcțiile dorite.

Verificați dacă piesele mobile se potrivesc, dacă se încăleacă, dacă nu sunt fisurate, montajul și alte condiții care pot avea impact asupra utilizării uneltei. Carcasele sau alte piese care sunt defecte trebuie reparate în mod corespunzător sau schimbate într-un service autorizat de către producător, cu excepția cazului în care instrucțiunile precizează altceva. Comutatoarele defecte trebuie schimbate cu unele funcționale la un service autorizat de producător. Nu folosiți unealta în cazul în care comutatorul nu o pornește și nu o oprește.

ATENȚIE! Utilizarea de accesorii diferite de cele recomandate în instrucțiuni poate mări riscul de rănire.

Trimiteți unealta la reparații unor persoane calificate. Unealta îndeplinește cerințele esențiale de siguranță. Reparațiile trebuie efectuate de persoane calificate folosind piese de schimb originale. În caz contrar reparația poate provoca pericole considerabile pentru utilizator.

INSTRUCȚIUNI ADIȚIONALE DE SIGURANȚĂ

Nu folosiți discuri de ferăstrău defecte sau deformate.

Înlocuiți inserția uzată masă cu una nouă.

Folosiți doar discuri de ferăstrău cu parametri menționați în tabelul cu date tehnice. Discurile de ferăstrău pentru lemn trebuie să îndeplinească cerințele standardului EN 847-1.

Nu folosiți discuri de ferăstrău fabricate din oțel tip HSS.

Purtați mijloace de protecție personală de fiecare dată când este necesar. Protecția auditivă reduce riscul de pierdere a auzului. Protecție oculară. Mijloacele de protecție a căilor respiratorii reduc riscul de inhalare a pulberilor nocive. Mănuși pentru transportarea de discuri pentru ferăstrău și materiale aspre. Discurile de ferăstrău trebuie transportate de mână.

Conectați aspiratorul de praf în cazul în care tăiați lemn.

Selectați discul de ferăstrău destinat pentru tăierea materialului selectat.

ATENȚIE! Nu tăiați alte materiale decât cele indicate în instrucțiuni.

Ridicați și transportați unealta ținând de masa de lucru și amplasați palmele departe de tăișul ferăstrăului. Înainte de a ridica și de a transporta aparatul trebuie să vă asigurați că piesele mobile au fost blocate. Nu prindeți de carcase pentru a muta și a transporta unealta.

Folosiți unealta doar dacă atunci când carcasele funcționează corect, sunt menținute corespunzător și fixate în mod adecvat.

Podeaua la locul de muncă trebuie să fie curată.

Asigurați-vă că viteza indicată pe disc este mai mare sau egală cu viteza indicată pe unealtă.

În cazul în care folosiți inele de distanțare sau alte inele pentru arbore asigurați-vă că producătorul a prevăzut posibilitatea de utilizare pentru tipul dorit de lucrare.

În cazul în care unealta este prevăzută cu indicator laser sau cu diodă LED nu le schimbați cu aparate de alt tip decât cele montate. Toate reparațiile sau schimbările trebuie realizate într-un service autorizat de producător.

ATENȚIE! Nu îndepărtați piesele tăiate sau alte bucăți de material din zona de tăiere atunci când aparatul este pornit cu discul descoperit.

Asigurați tăierea corectă și sigură. Fixați mereu materialul de tăiat pe masa de lucru. Înainte de a începe lucrul trebuie să vă asigurați că unealta este așezată stabil. În cazul în care este necesar fixați unealta pe masă. În cazul în care este necesar suspențați materialul de tăiat care este lung.

MONTAJUL PRODUSULUI

Produsul este livrat montat aproape integral, însă înainte de a începe lucrul cu acesta trebuie să montați șurubul de blocare a rotirii mesei precum și să montați suporturile mesei în funcție de tipul de lucru efectuat.

Șurubul de blocare a mesei trebuie înfiletată în brațul mesei de lucru (II), dar nu strângeți până la maxim, deoarece acest lucru blochează posibilitatea de rotire a mesei.

Suporturile facilitează suspendarea pieselor lungi cu lungimea care depășește lungimea mesei de lucru. Trebuie să le montați în orificiile din ambele părți ale motorului. Pentru a face acest lucru trebuie să desfiletați șurubul de fixare, introduceți suportul în orificii și înfiletați șuruburile astfel încât suportul să nu se deplaseze în timpul lucrului (III).

ATENȚIE! Se interzice transportarea ferăstrăului pentru tăiere oblică folosind doar suporturile.

Clema mesei permite strângerea piesei de prelucrat pe suprafața mesei de lucru. Trebuie să desfiletați șurubul de blocare și introduceți brațul clemei în orificiul din masa de lucru. Apoi strângeți ferm și puternic șurubul de blocare (IV).

În cazul pieselor a căror lungime depășește considerabil dimensiunea mesei de lucru trebuie să folosiți piese externe de fixare, de ex. menghine, cleme, suporturi etc. pentru a fixa sigur și ferm materialul de prelucrat pe masa ferăstrăului pentru tăiere oblică.

PREGĂTIRE PENTRU LUCRU

Activități de realizat înainte de a începe lucrul

Unealta trebuie fixată în locul în care lucrați, pe masa de lucru sau într-un loc similar. Toate carcasa și piesele de protecție trebuie să fie fixate corect înainte de a porni aparatul. Trebuie să vă asigurați că discul ferăstrăului se poate mișca fără probleme. Atunci când lucrați cu material din lemn trebuie să acordați atenție la obiectele care se pot afla în acesta, de ex. cuie sau șuruburi etc. Înainte de a porni unealta trebuie să vă asigurați că toate piesele mobile se pot mișca liber la nivel maxim, iar discul ferăstrăului este montat corect. Înainte de a cupla ștecherul cablului la rețeaua de curent trebuie să vă asigurați că parametri rețelei de alimentare corespund celor de pe plăcuța nominală a uneltei.

Ferăstrăul pentru tăiere oblică trebuie așezat pe o suprafață plată și stabilă, de ex. pe o masă de lucru. Înălțimea de montaj trebuie selectată în funcție de înălțimea operatorului, astfel încât să poată fi utilizat la capacitate maximă fără a fi necesar ca operatorul să se aplece, ci să poată lua o poziție stabilă și sigură.

Suportul mesei de lucru a fost dotat cu orificii care permit fixarea acestuia pe suprafața de suport. Pentru a face acest lucru trebuie să folosiți șuruburi și piulițe.

Masa de lucru este prevăzută cu o placă mobilă de blocaj a mesei de lucru care după schimbarea unghiului de tăiere transversală poate bloca mișcarea capului de tăiere. În acest caz trebuie să rotiți leviera blocadei plăcii de blocaj și să o deplasați într-un loc care nu poate bloca (V).

Montajul și schimbarea discului de ferăstrău

Atenție! Înainte de a monta sau de a schimba discul ferăstrăului trebuie să decuplați ferăstrăul pentru tăiere oblică de la rețeaua de alimentare, decuplați ștecherul din priză.

Atunci când schimbați discul ferăstrăului trebuie să folosiți mănuși de protecție.

Ridicați capul cu discul ferăstrăului, apăsați leviera de blocadă (VI) și îndepărtați până la maxim carcasa discului de ferăstrău. Dați drumul la blocadă, acest lucru vă permite să blocați discul de ferăstrău în poziție descoperită. Desfiletați șurubul (VII) și desfiletați carcasa de montaj pentru discul de ferăstrău, astfel încât să aveți acces liber la șurubul de fixare a discului de ferăstrău. Apăsați blocada arborelui, apoi rotiți cheia în direcția conformă cu mișcarea de ceas până ce se blochează posibilitatea de rotire a arborelui. Apoi desfiletați șurubul de fixare a discului (VIII). Demontați flanșa de fixare și discul de ferăstrău.

Înainte de a monta noul disc de ferăstrău trebuie să curățați conexiunea de praf și pulberi. Discul de ferăstrău trebuie fixat astfel încât direcția de rotire a acestuia să fie conformă cu direcția de rotire indicată cu săgeata pe carcasă. Apoi montați un disc de fixare, țineți blocada arborelui ferma și sigur și apoi strângeți șurubul de fixare a discului de ferăstrău. Carcasele trebuie montate în ordinea inversă celei de demontaj.

După montaj trebuie să verificați dacă discul ferăstrăului se mișcă liber în poziție perpendiculară și la unghiul de 45°.

Atenție! După ce ați schimbat unghiul mesei trebuie să vă asigurați că discul ferăstrăului sau capul de tăiat nu întâmpină obstacole în timpul lucrului. Fără a porni unealta verificați dacă se poate folosi întreg intervalul de operare a ferăstrăului pentru tăiere oblică. În cazul în care este necesar efectuați ajustările necesare eliminând obstacolele.

UTILIZAREA FERĂSTRĂULUI PENTRU TĂIERE OBLICĂ

Ajustarea mesei de lucru (IX)

Masa poate fi rotită într-un interval de +/- 45°. Pentru a roti masa trebuie să desfiletați șurubul de blocare și mențineți apăsată leviera de blocare după care rotiți masa la unghiul dorit. Pentru a putea ajusta mai ușor unghiul mesei puteți folosi scala prinsă de suportul mesei. Mecanismul de blocare permite blocarea mișcării mesei la câteva unghiuri cel mai des folosite pentru tăiere. Pentru a face acest lucru dați drumul la leviera blocadei, astfel încât să intre în decupajul din partea de jos a suportului mesei de lucru, iar apoi înfiletați șurubul de blocare.

Atenție! Se interzice blocarea mesei doar cu leviera, trebuie să înfiletați mereu șurubul de blocare.

Ajustarea unghiului de tăiere transversală

Puteți înclina capul de tăiere la un unghi de maxim 45°. Trebuie să deblocați capul desfiletând leviera (X), iar apoi setați-o la unghiul dorit și blocați în acea poziție înfiletând leviera. Atunci când efectuați ajustarea puteți folosi scala de pe suportul mesei. Atenție! După ce ați schimbat unghiul capului de tăiat trebuie să vă asigurați că ferăstrăul cu disc sau capul de tăiere nu întâlnește obstacole în timpul funcționării. Fără a porni unealta verificați dacă se poate folosi întreg intervalul de operare a ferăstrăului pentru tăiere oblică. În cazul în care este necesar efectuați ajustările necesare eliminând obstacolele.

În cazul în care nu se poate utiliza intervalul integral de tăiere sau acesta depășește valorile nominale, trebuie să ajustați desfiletând sau înfiletând șurubul pe unul și/sau celălalt capăt al scalei (XI). După ce ați setat intervalul integral trebuie să protejați șuruburile împotriva desfiletării, strângând piulițele de protecție.

Ridicarea și blocarea capului de tăiere (XII)

După ce scoateți din ambalaj capul de tăiere al ferăstrăului pentru tăiere oblică acesta este blocat la poziția de jos. Pentru a-l debloca trebuie să trageți bolțul blocadei și să-l rotiți la 90°, după care încetați să apăsați. În această poziție a bolțului blocadei puteți ridica și coborîți capul de tăiere. Mișcarea capului poate fi blocată de asemenea cu blocada carcsei discului de ferăstrău. Pentru a ridica capul de tăiere trebuie să prindeți mânerul, iar apoi apăsați blocada carcsei discului de ferăstrău. Arcul duce la ridicarea capului, însă nu trebuie să dați drumul la mâner, ci să-l mențineți ușor apăsat până ce capul se ridică integral.

Înainte de a tăia piese cu lărgime considerabilă trebuie să coborâți capul și să-l blocați cu bolțul la poziția de jos, iar apoi solosiți șinele de ghidaj deplasând capul pe orizontală.

În cazul în care nu puteți coborîți capul la capătul intervalului sau acesta este coborât prea jos, trebuie să ajustați cu șurubul, iar apoi să blocați cu o piuliță (XIII).

Atunci când ridicați și coborâți capul de tăiere trebuie să verificați dacă carcasa mobilă a discului se mișcă automat liber desoperind discul ferăstrăului atunci când coborâți capul de tăiere și acoperă automat discul ferăstrăului atunci când ridicați capul de tăiere. În cazul în care carcasa nu se deplasează fără dificultăți trebuie să o demontați înainte de a începe lucrul.

Blocarea și deblocarea șinelor de ghidaj (XIV)

Ferăstrăul pentru tăiere oblică permite blocarea deplasării capului de tăiere pe șine de ghidaj. Pentru a face acest lucru trebuie să înfiletați șurubul de blocare. Dacă desfiletați șurubul puteți deplasa capul de tăiere pe șinele de ghidaj.

Deplasarea șinelor de ghidaj permite tăierea de materiale cu lățime considerabil mai mare decât permite ridicarea și coborârea capului de tăiere.

În cazul în care tăiați trebuie să blocați capul de tăiere cu bolțul în poziția de jos, deblocați mișcarea șinelor de ghidaj, iar apoi deplasați capul împreună cu discul de ferăstrău pe orizontală pe suprafața de suport.

Utilizarea aspiratorului de praf

Ferăstrăul pentru tăiere oblică este dotat cu un ștuț care permite conectarea sacului din dotarea ferăstrăului pentru tăiere oblică sau a unei instalații externe de aspirare a prafului. În cazul în care utilizați sacul din dotare trebuie să-l montați pe ștuț apăsând inelul de sârmă care reprezintă scheletul extern al sacului (XV). Sacul trebuie golit de fiecare dată când se umple sau de fiecare dată după ce ați terminat lucrul.

Transportul produsului

În cazul în care transportați ferăstrăul pentru tăiere oblică efectuați acest lucru în ambalajul original. Coborâți capul de tăiere la poziția cea mai joasă și protejați cu bolțul. Masa trebuie rotită la un unghi de 45° conform cu poziția pieselor de polistiren expandat din ambalaj. Trebuie să demontați suporturile și șurubul de blocare al mesei de lucru.

Tăierea cu ferăstrăul pentru tăiere oblică

După ce ați setat capul de tăiere la poziția dorită și ați prins materialul de tăiat de masă (XVI) trebuie să începeți să tăiați.

Comutatorul este dotat cu o blocadă de protecție împotriva apăsării accidentale, pe care trebuie să-l trageți cu degetul mare, după care puteți apăsa pe comutator (XVII).

După ce ați apăsat comutatorul trebuie să lăsați ferăstrăul să atingă turația nominală și abia apoi să începeți să lucrați. Se in-

terzice apropierea ferăstrăului de material înainte de a porni unealta. Acest lucru poate duce la blocarea ferăstrăului, deteriorarea acestuia sau la defectarea materialului. Acest lucru poate duce la apariția unor leziuni.

În cazul în care începeți să tăiați din nou aceeași piesă după o întrerupere trebuie să lăsați ferăstrăul să atingă turația nominală și abia atunci să-l introduceți în orificiul efectuat.

Atunci când tăiați trebuie să deplasați discul ferăstrăului cu o mișcare lină, evitați apăsarea excesivă. Presiunea exercitată asupra capului de tăiere nu poate fi mai mare decât cea necesară pentru tăierea materialului. Trebuie să evitați lovirea cu discul ferăstrăului în materialul de tăiat.

În cazul în care discul ferăstrăului se blochează în materialul de tăiat trebuie să încetați imediat să apăsați comutatorul uneltei, decuplați-l de la sursa de alimentare, iar apoi scoateți ferăstrăul din orificiul efectuat.

Inspectați ferăstrăul pentru a observa dacă nu prezintă defecțiuni sau deformări care pot apărea atunci când tăiați și în cazul în care le observați înlocuiți discul cu unul nou, fără defecțiuni. De asemenea trebuie să verificați motivul de blocare, de exemplu dacă în materialul de tăiat nu există piese de metal care ar fi putut cauza blocarea ferăstrăului. Înainte de a începe lucrul trebuie să eliminați cauza de blocare a ferăstrăului.

După ce ați terminat de tăiat scoateți discul ferăstrăului în mișcare din orificiul tăiat, iar abia apoi încetați să apăsați comutatorul. După ce ați terminat lucrul trebuie să efectuați activitățile de mentenanță.

MENTENANȚĂ ȘI REVIZII

ATENȚIE! Înainte de a efectua ajustarea, operarea tehnică sau mentenanța trebuie să scoateți ștecherul uneltei din priză de curent. După ce ați terminat lucrul trebuie să verificați starea tehnică a uneltei electrice efectuând revizia externă și evaluați starea: carcasa și a mânerului, cablului electric cu ștecherul, modul de funcționare al comutatorului electric, dacă nu sunt blocate orificiile de ventilație, dacă periile scotei, cât de zgometoși sunt rulmenții și transmisiile și dacă aparatul funcționează uniform. În perioada de garanție se interzice demontarea uneltei, schimbarea subsansamblelor sau părților componente deoarece acest lucru poate duce la pierderea dreptului la garanție. Toate problemele observate la revizie sau în timpul lucrului reprezintă indicii pentru necesitatea efectuării de reparații la un service, în acest scop luați legătura cu producătorul. După ce ați terminat lucrul curățați carcasa, orificiile de ventilație, transmisiile, mânerul adițional și protecțiile de ex. cu un jet de aer (cu presiune maximă de 0,3 MPa), cu o pensulă sau cu o lavetă uscată fără detergenți sau lichide de curățare. Trebuie să demontați discul ferăstrăului și să curățați interiorul carcaselor, fixarea discului de ferăstrău precum și ferăstrăul de praf și alte impurități care apar în timpul funcționării. Placa mobilă de blocare a mesei de lucru trebuie curățată, scoasă în poziția extremă, iar apoi pe ghidajele acesteia trebuie să aplicați o cantitate redusă de gresoare solidă. Mănerule, manșoanele și alte piese de ajustare trebuie curățate în mod regulat cu o lavetă uscată și curată.

PROPIEDADES DE LA HERRAMIENTA

La sierra angular es una herramienta versátil, diseñada para cortar madera y materiales derivados de madera. Gracias a amplio rango de ajustes, es posible realizar corte derecho y angular. Gracias a las correderas que permiten mover la cabeza cortadora, es posible también cortar elementos de madera de un ancho que excede el de otras sierras angulares. El funcionamiento correcto, infalible y seguro de la herramienta depende de su adecuada operación, y por lo tanto:

Antes de comenzar cualquier trabajo con la herramienta es menester leer todo el manual y guardarlo.

El proveedor no será responsable por los daños y lesiones ocasionados en el caso de no seguir las reglas de seguridad y las recomendaciones del presente manual.

ACCESORIOS

La caja suministrada desde la fábrica contiene lo siguiente:

- sierra angular
- bolsa para polvo
- sierra de disco
- apretador de la mesa de trabajo
- tornillo de bloqueo de la mesa de trabajo
- soportes de la mesa de trabajo

DATOS TECNICOS

Parámetro	Unidad de medición	Valor
Numero de catalogo		YT-82171
Tensión nominal	[V]	~230
Frecuencia nominal	[Hz]	50
Potencia nominal	[W]	1800
Rotación nominal	[min ⁻¹]	4800
Altura máxima x longitud máxima del corte		
ángulo de rotación en plano horizontal 0° / ángulo de la inclinación 0°	[mm]	95 x 310
ángulo de rotación en plano horizontal 45° / ángulo de la inclinación 0°	[mm]	95 x 210
ángulo de rotación en plano horizontal 0° / ángulo de la inclinación 45°	[mm]	50 x 310
ángulo de rotación en plano horizontal 45° / ángulo de la inclinación 45°	[mm]	50 x 210
Sierra de disco: diámetro externo x diámetro de fijación x grosor máximo	[mm]	255 x 30 x 3
Dimensiones mínimas del material procesado: alto x largo x grueso	[mm]	30 x 200 x 30
Masa	[kg]	18
Nivel de ruido		
- presión acústica L _{wa} ± K	[dB(A)]	86,0 ± 3
- potencia L _{wa} ± K	[dB(A)]	99,0 ± 3
Nivel de vibración	[m/s ²]	1,297 ± 1,5
Clase de aislamiento		II
Grado de protección		IP20

RECOMENDACIONES GENERALES DE SEGURIDAD

¡ATENCIÓN! En el caso de usar herramientas eléctricas, es menester seguir normas básicas de seguridad, lo cual reducirá el riesgo de incendio, choque eléctrico y lesiones.

Antes de comenzar el trabajo con la herramienta, es menester leer el manual y guardarlo.

Mantenga el lugar de trabajo limpio. Lugares y mesas sucios aumentan el riesgo de sufrir lesiones.

Ponga atención al lugar de trabajo. No exponga la herramienta a precipitaciones. No use la herramienta en un ambiente húmedo.

Garantice una iluminación adecuada del lugar de trabajo. No use la herramienta cerca de líquidos inflamables o gases.

Protección ante choque eléctrico. Evite cualquier contacto del cuerpo con superficies con toma de tierra (por ejemplo tubos, calefactores, quemadores o refrigeradores).

Mantenga a los terceros a distancia. No se debe permitir que terceros, especialmente niños, que no participen en los trabajos, toquen la herramienta o la extensión. Terceros deben mantenerse lejos del lugar de trabajo.

Almacenamiento de la herramienta. Es menester almacenar la herramienta en un lugar seco y cerrado, fuera del alcance de niños.

No sobrecargue la herramienta. El trabajo será más eficiente y más seguro si la herramienta se usa de acuerdo a su asignación.

E

Use una herramienta adecuada. No sobrecargue una herramienta pequeña, realizando trabajos para herramientas de alta capacidad. No use la herramienta para trabajos para los que no haya sido diseñada, por ejemplo no use sierras de disco para cortar árboles, troncos o ramas.

Use vestimenta adecuada. No use prendas holgadas o bisutería, ya que podrían ser atrapadas por las partes móviles de la herramienta. Se recomienda usar zapatos de protección con suela antiderrapante. Cabello largo debe colocarse enteramente bajo un gorro.

Use medios de protección individual. Use gafas o lentes de protección. Use máscaras anti-polvo durante trabajos que generen polvo.

Conecte extractor de polvo. Si la herramienta viene equipada con la conexión del extractor de polvo y de bolsa para polvo, es menester asegurarse que los elementos mencionados hayan sido conectados y se usan correctamente.

No sobrecargue el cable de alimentación. No saque la clavija del enchufe jalando el cable de alimentación. No ponga el cable de alimentación cerca de fuentes de calor, aceite o bordes filosos.

Trabajo seguro. Donde sea posible es menester usar apretadores o yunques para fijar el material procesado, lo cual es más seguro que sostener el material con la mano.

No trate de alcanzar demasiado lejos. Mantenga una posición adecuada y equilibrio durante todo el trabajo.

Realice mantenimiento adecuada de la herramienta. La herramienta debe estar filosa lo cual permitirá un trabajo más eficiente y más seguro. Seguir las instrucciones de instalación de los accesorios y lubricación. Es menester revisar periódicamente el cable de alimentación, y en el caso de detectar daños, antes de resumir el trabajo es menester reemplazar el cable de alimentación en un punto de servicio autorizado del fabricante. Es menester revisar periódicamente la extensión, y reemplazar extensiones estropeadas con nuevas.

Es menester mantener los mangos secos, limpios y libres de lubricantes y aceites.

Desconexión de la herramienta. Si la herramienta no se usa, antes de comenzar el servicio o reemplazo de tales accesorios como cuchillas, brocas o cortadores es menester desconectar la herramienta de la fuente de alimentación.

Remover las llaves que se utilizan para los ajustes. Es menester tener el hábito de asegurarse que las llaves usadas para los ajustes hayan sido eliminadas antes de arrancar la herramienta.

Evite que la herramienta se encienda accidentalmente. Asegúrese que el interruptor está en la posición „apagado” antes de conectar la herramienta a la fuente de alimentación.

Uso de extensiones externas. Si la herramienta se usa fuera, para su alimentación es menester usar extensiones diseñadas para uso externo.

Manténgase alerta. Observe lo que está haciendo. Use el sentido común y no trabaje cansado.

Revisión de partes estropeadas. Antes de continuar el uso de la herramienta, es menester revisarla cuidadosamente. Asegúrese que trabajará correctamente, realizando sus funciones.

Revise el ajuste de partes móviles, atoramientos de partes móviles, partes rotas, la instalación y otras condiciones que puedan afectar la operación de la herramienta. Elementos de protección u otras partes estropeadas deben repararse adecuadamente o reemplazar en un punto de servicio autorizado del fabricante, a menos que las instrucciones indiquen otras recomendaciones. Interruptores estropeados es menester reemplazar en un punto de servicio autorizado del fabricante. No use la herramienta si el interruptor no la enciende o no la apaga.

¡ATENCIÓN! Uso de otros accesorios que los recomendados en las instrucciones puede incrementar el riesgo de sufrir lesiones.

Deje la herramienta para reparaciones a personal calificado. La herramienta cumple con requerimientos importantes de seguridad. Las reparaciones deben ser realizadas por personal calificado usando refacciones originales. De otra manera las reparaciones pueden implicar riesgos significantes para el usuario.

ADICIONALES RECOMENDACIONES DE SEGURIDAD

No use sierras de disco dañadas o deformadas.

Inserción desgastada de la mesa de trabajo debe reemplazarse.

Use únicamente sierras de disco cuyos parámetros cumplan con las indicaciones en la tabla de datos técnicos. Sierras de disco para madera deben cumplir los requerimientos de la norma EN 847-1.

No use sierras de disco hechas de acero de alta velocidad HSS.

Use medios de protección personal siempre que sea necesario: protección del oído que limite el riesgo de perder el oído, protección de la vista, protección de las vías respiratorias que limite el riesgo de inhalar polvo nocivo, guantes para cargar sierras de disco y materiales ásperos. Sierras de disco deben cargarse usando los mangos.

Conecte extractor de polvo, en el caso de cortar madera.

Seleccione sierra de disco diseñada para cortar el material.

¡ATENCIÓN! No corte otros materiales que los indicados en las instrucciones.

Levante y cargue la herramienta agarrando la mesa de trabajo, colocando las manos lejos del filo de la sierra de disco. Antes de levantar o cargar la herramienta, es menester asegurarse que todas las partes móviles hayan sido bloqueadas. No use las protecciones para levantar o transportar la herramienta.

Use la herramienta únicamente con protecciones que deben funcionar correctamente, mantenerse adecuadamente y estar instaladas adecuadamente.

El piso en el lugar de trabajo debe mantenerse limpio.

E

Asegúrese que la velocidad indicada en el disco es mayor o igual que la velocidad indicada en la herramienta.

En el caso de usar los anillos separadores u otros anillos del huso, asegúrese que el fabricante haya previsto la posibilidad de usarlos para el trabajo.

Si la herramienta tiene un indicador laser o diodo LED, no se deben reemplazar con dispositivos de otro tipo que los ya instalados. Todas las reparaciones o reemplazo deben realizarse en un punto de servicio autorizado del fabricante.

¡ATENCIÓN! No elimine elementos cortados u otras partes del material del área del corte, durante el funcionamiento de la herramienta con la sierra de disco descubierta.

Asegure que el corte se realiza de manera correcta y segura. Siempre fije el material por cortarse en la mesa de trabajo. Antes de comenzar de trabajo, asegúrese que la herramienta está en una posición estable. Si es necesario fije la herramienta en la mesa. En el caso de que se requiera, apoye material largo.

INSTALACIÓN DE LA HERRAMIENTA

La herramienta se suministra casi enteramente ensamblada, pero antes de empezar el trabajo, es menester instalar el tornillo de bloqueo de la mesa, y posiblemente instalar los soportes y el apretador de la mesa, dependiendo del tipo de trabajo por realizarse.

El tornillo de bloqueo de la mesa es menester enroscar en el orificio en el brazo de la mesa de trabajo (II), sin apretarlo, para permitir rotación de la mesa.

Los soportes facilitan mantener en la mesa elementos largos, que excedan el tamaño de la mesa de trabajo. Es menester instalarlos en los orificios de ambos lados de la mesa. Para este fin es menester desenroscar el tornillo, colocar el soporte en los orificios y apretar el tornillo de tal manera que el soporte no se salga durante de trabajo (III).

¡ATENCIÓN! Se prohíbe cargar la sierra angular agarrándola únicamente por los soportes.

El apretador de la mesa permite apretar el elemento procesado contra la superficie de la mesa de trabajo. Es menester aflojar el tornillo de bloqueo e insertar el brazo del apretador en el orificio de la mesa de trabajo. Luego apriete el tornillo de bloqueo de una manera segura (IV).

En el caso de elementos cuya longitud exceda significativamente el tamaño de la mesa de trabajo es menester usar elementos de fijación externos, por ejemplo apretadores, soportes, yunques, etc. Para fijar el material procesado en la mesa de la sierra angular de una forma segura.

PREPARATIVOS PARA EL TRABAJO

Acciones para realizarse antes de comenzar el trabajo

Es menester fijar la herramienta en el lugar de trabajo, en la mesa de trabajo, un soporte o en lugar parecido. Todas las protecciones y los elementos de seguridad deben estar correctamente instalados antes de arrancar la herramienta. Es menester asegurarse que la sierra de disco puede girar libremente. Durante trabajo con madera es menester poner atención a tales elementos como clavos o tornillos. Antes de arrancar la herramienta es menester asegurarse que todas las partes móviles pueden moverse libremente dentro de todo el rango, y la sierra de disco está instalada correctamente. Antes de conectar la clavija del cable a la red eléctrica, es menester asegurarse que los parámetros de la red son los que se indican en la placa de la herramienta.

La sierra angular debe colocarse en una superficie plana y estable, por ejemplo en la mesa de trabajo. La altura de instalación debe decidirse según la altura del operador, para que exista la posibilidad de manejar la herramienta sin alcanzar demasiado lejos, y asegurando una posición estable y segura del operador.

La base de la mesa de trabajo tiene orificios que permiten fijarla en el piso. Con este fin es menester usar tornillos y si es necesario tuercas.

La mesa de trabajo tiene una placa de contención móvil, que después de cambiar el ángulo de corte transversal puede bloquear el movimiento de la cabeza cortadora. En tales casos es menester girar la palanca del bloqueo de la placa de contención y moverla hacia un lugar donde no sea obstáculo (V).

Instalación y reemplazo de la sierra de disco

¡ATENCIÓN! Antes de comenzar la instalación o reemplazo de la sierra de disco, es menester desconectar la sierra angular de la red de alimentación, sacando la clavija del enchufe de la red de alimentación.

Durante el reemplazo de la sierra de disco es menester usar guantes de protección.

Levante la cabeza de la sierra de disco, presione la palanca de bloqueo (VI) y mueva la protección de la sierra de disco hasta sentir resistencia. Baje el bloqueo, lo cual permitirá bloquear la protección de la sierra de disco en la posición abierta. Afloje el tornillo (VII) y retire la protección de instalación de la sierra de disco, para obtener acceso libre al tornillo que fija la sierra de disco. Presione el bloqueo del huso, y luego gire la llave en la dirección de las manecillas del reloj hasta que no haya posibilidad de rotación del huso. Luego afloje el tornillo del disco (VIII). Desinstale el plato de fijación y la sierra de disco.

Antes de la instalación de una nueva sierra de disco, es menester limpiar la fijación de polvo. Instale la sierra de disco de tal forma que gire en la dirección indicada con la flecha en la protección. Luego coloque el plato de fijación y sosteniendo el bloqueo

del huso, apriete el tornillo de la sierra de disco de una manera segura. Las protecciones deben instalarse en una orden opuesta a la de desinstalación.

Habiendo concluido la instalación, asegúrese que la sierra de disco gira libremente en la posición perpendicular y con el ángulo de 45°.

¡ATENCIÓN! Habiendo modificado el ángulo de la mesa, es menester asegurarse que la sierra de disco o la cabeza cortadora no encuentran obstáculos durante de trabajo. Es menester, sin encender la herramienta, asegurarse que puede usarse todo el rango de trabajo de la sierra angular. En el caso de que sea necesario realice ajustes, eliminando obstáculos.

TRABAJO CON LA SIERRA ANGULAR

Ajustes de la mesa de trabajo (IX)

Es posible rotación de la mesa dentro del rango +/- 45°. Para permitir la rotación de la mesa es menester aflojar el tornillo de bloqueo, presionar y sostener la palanca de bloqueo y girar la mesa hasta obtener el ángulo deseado. Para que resulte más fácil ajustar el ángulo de la mesa, puede utilizar la escala en la base de la mesa. El mecanismo de bloqueo permite bloquear la mesa en una serie de ángulos de corte más comunes. Para este fin es menester soltar la palanca de bloqueo, para que se coloque en el recorte en la parte inferior de la base de la mesa de trabajo, y luego apretar el tornillo de bloqueo.

¡ATENCIÓN! Se prohíbe bloquear la mesa únicamente con la palanca, siempre es menester apretar el tornillo de bloqueo.

Ajustes del ángulo de corte transversal

Es posible inclinar la cabeza cortadora con un ángulo que no exceda 45°. Es menester desbloquear la cabeza girando la palanca (X), y luego colocándola en un ángulo deseado y bloqueándola en la posición seleccionada, apretando la palanca. Durante los ajustes puede utilizar la escala en la base de la mesa.

¡ATENCIÓN! Habiendo ajustado el ángulo de la cabeza cortadora, es menester asegurarse que la sierra de disco o la cabeza cortadora no encuentran obstáculos durante de trabajo. Es menester, sin encender la herramienta, asegurarse que puede usarse todo el rango de trabajo de la sierra angular. En el caso de que sea necesario realice ajustes, eliminando obstáculos.

Si no es posible usar el rango completo del ángulo de corte o el ángulo excede los valores nominales, es menester realizar ajustes, aflojando o apretando el tornillo de contención en uno y/u otro extremo de la escala (XI). Habiendo ajustado el rango completo, es menester asegurar los tornillos para que no de aflojen, apretando tuercas de protección.

Cómo levantar y bloquear la cabeza cortadora (XII)

Habiendo sacado del empaque la cabeza cortadora, la sierra angular está bloqueada en la posición inferior. Para desbloquearla jale el pasador del bloqueo, gírelo 90° y suéltelo. En ésta posición del pasador del bloqueo se puede libremente levantar y bajar la cabeza cortadora. El movimiento de la cabeza se bloquea adicionalmente con el bloqueo de protección de la sierra de disco. Para levantar la cabeza cortadora es menester agarrar el mango y luego presionar el bloqueo de protección de la sierra de disco. El resorte causará que la cabeza se levante, pero no debe soltar el mango. Sujételo, oponiendo ligera resistencia, hasta que la cabeza se levante completamente.

Antes de cortar elementos muy anchos, es menester bajar la cabeza y bloquearla con el pasador en la posición inferior, y luego usando las correderas mueva la cabeza en plano horizontal.

En el caso de que no sea posible bajar la cabeza hasta el fin del rango, o si se baja demasiado, es menester realizar ajustes con tornillos, y luego bloquearla con tuercas (XIII).

Levantando y bajando la cabeza cortadora, es menester asegurarse que la protección móvil del disco se mueve libremente, descubriendo automáticamente la sierra de disco cuando está bajando la cabeza cortadora y cubriendo automáticamente la sierra de disco cuando está subiendo la cabeza cortadora. En el caso de se detecten obstáculos que impidan movimiento de la protección, es menester eliminarlos antes de comenzar el trabajo.

Cómo bloquear y desbloquear las correderas (XIV)

La sierra angular permite bloquear el movimiento de la cabeza cortadora sobre las correderas. Para este fin es menester apretar el tornillo de bloqueo. Aflojar el tornillo da la posibilidad de mover la cabeza cortadora sobre las correderas.

Movimiento sobre las correderas permite cortar materiales mucho más anchos que lo permitido levantando y bajando la cabeza cortadora.

En el caso de tal corte, es menester bloquear la cabeza con el pasador en la posición inferior, desbloquear el movimiento de las correderas, y luego mover la cabeza junto con la sierra de disco en el plano horizontal hacia el piso.

Uso del extractor de polvo

La sierra angular viene equipada con contera, que permite conectar la con la que la sierra angular viene equipada o un sistema externo para extracción de polvo. En el caso de usarse la bolsa, es menester fijarla en la contera apretando el anillo de alambre que forma el marco interno de la bolsa (XV). La bolsa para polvo debe vaciarse cada vez que esté llena y cada vez después de terminar el trabajo.

Transporte de la herramienta

En el caso de transportar la sierra angular, es menester hacerlo en el empaque de fábrica. Es menester bajar la cabeza cortadora hasta la posición más baja y protegerla con el pasador. Gire la mesa 45° de para que quepa entre las piezas moldeadas de unícel en la caja. Es menester desinstalar los soportes y el tornillo de bloqueo de la mesa de trabajo.

Cómo cortar con la sierra angular

Habiendo colocado la cabeza cortadora en la posición deseada y fijado el material por cortarse en la mesa (XVI), empiece el corte.

El interruptor tiene bloqueo de protección antes activación accidental. Jálelo con el pulgar y sólo después oprima el interruptor (XVII).

Habiendo oprimido el interruptor eléctrico, es menester esperar hasta que la sierra de disco alcance las revoluciones nominales, y sólo después empezar el corte. Se prohíbe acercar la sierra al material y luego encender la herramienta, lo cual podría causar que la sierra se atore, quede dañada, o quede dañado el material. Esto podría también ser causa de lesiones.

En el caso de retomar el mismo corte, es menester dejar que la sierra de disco alcance las revoluciones nominales, y sólo después introducirla en el corte.

Durante el corte mueva la sierra de disco con un movimiento suave, evitando presión excesiva. La presión que debe aplicarse en la cabeza cortadora no debe exceder la presión suficiente para cortar el material. Evite pegar la sierra de disco contra el material cortado.

En el caso de que la sierra se atore en el material cortado, es menester de inmediato soltar el interruptor de la herramienta, desconectarla de la fuente de alimentación, y luego sacar la sierra del corte.

Es menester inspeccionar la sierra para detectar posibles daños o deformaciones que pudieron haber sido causados en el momento de atorarse la sierra, y en el caso de detectarlos reemplazar la sierra con una nueva, sin daños. Es también menester detectar la causa de atorarse la sierra, por ejemplo ver si en el material no hay elementos de metal, que pudieran ser causa del bloqueo de la sierra. Antes de comenzar de trabajo es menester eliminar la causa del atoramiento la sierra.

Habiendo terminado el trabajo, saque la sierra mientras esté girando del corte y sólo después suelte el interruptor.

Habiendo terminado el trabajo es menester realizar el mantenimiento.

MANTENIMIENTO E INSPECCIONES

¡ATENCIÓN! Antes de realizar los ajustes, servicio o mantenimiento, saque la clavija de la herramienta del enchufe de la red eléctrica. Habiendo terminado el trabajo, es menester revisar las condiciones técnicas de la herramienta eléctrica por medio de inspección externa y evaluación del armazón, de los mangos, del cable eléctrico con la clavija y el protector de cable, funcionamiento del interruptor eléctrico, la limpieza de los orificios de ventilación, chisporroteo de las escobillas, el ruido de los rodamientos y de los engranajes, el arranque y la uniformidad de trabajo. Dentro del periodo de garantía, el usuario no puede desmantelar la herramienta, ni reemplazar ningunos componentes o partes de la máquina, lo cual implicaría cancelación de los derechos de garantía. Todas las irregularidades detectadas durante la inspección o durante el trabajo son una señal para realizar reparaciones en un punto de servicio. Para este fin comuníquese con z el fabricante. Habiendo terminado el trabajo, es menester limpiar el armazón, los orificios de ventilación, los selectores, el mango adicional y las protecciones, usando por ejemplo corriente de aire (cuya presión no debe exceder 0.3 MPa), un pincel o una tela seca, sin usar sustancias químicas y líquidos de limpieza. Para limpiar la sierra no se deben usar herramientas filosas. Es menester desmantelar la sierra de disco y limpiar el interior de la protección, la fijación de la sierra de disco y la sierra misma, eliminando el polvo y otra contaminación generada durante el trabajo. La placa móvil de contención de la mesa de trabajo debe limpiarse, colocarse en la extrema posición externa. Luego aplique una pequeña cantidad de lubricante sólido en su corredera. Los mangos, las perillas y otros elementos de control deben limpiarse con una tela limpia y seca.

TOYA S.A.
ul. Sołtysowicka 13 - 15
51 - 168 Wrocław
tel.: 071 32 46 200
fax: 071 32 46 373
e-mail: biuro@yato.pl

ODDZIAŁ WARSZAWSKI
Teren ProLogis Park Nadarzyn
al. Kasztanowa 160
05 - 831 Młochów k. Nadarzyna
tel.: 022 73 82 800
fax: 022 73 82 828

DEKLARACJA ZGODNOŚCI

0115/YT-82171/EC/2015

Deklarujemy z pełną odpowiedzialnością, że niżej wymienione wyroby:

Ukośnica; ~230 V; 50 Hz; 1800 W, 95 x 310 mm; nr kat. YT-82171

do których odnosi się niniejsza deklaracja, są zgodne z poniższymi normami:

EN 61029-1:2009 + A11:2010
EN 61029-2-9:2009
EN 55014-1:2006 + A1:2009 + A2:2011
EN 55014-2:1997 + A1:2001 + A2:2008
EN 61000-3-2:2006 + A2:2009
EN 61000-3-11:2000

i spełniają wymagania dyrektyw:

2006/42/WE Maszyny i urządzenia bezpieczeństwa
2006/95/WE Urządzenia niskiego napięcia
2004/108/WE Kompatybilność elektromagnetyczna
2011/65/UE Substancje niebezpieczne w sprzęcie elektrycznym

Dwie ostatnie cyfry roku, w którym wprowadzono oznaczenie CE: 15
Rok budowy / produkcji: 2015

Nazwisko i adres osoby upoważnionej do przygotowania dokumentacji technicznej:

Tomasz Zych
TOYA S.A., ul. Sołtysowicka 13 - 15, 51-168 Wrocław, Polska

TOYA TOYA SPÓŁKA AKCYJNA
VICE PREZES ZARZĄDU
DARIUSZ HAJEK
(nazwisko i podpis osoby upoważnionej)

Wrocław, 2015.01.02
(miejsce i data wystawienia)

ОФИЦИАЛЬНЫЙ ДИЛЕР В УКРАИНЕ:

storgom.ua

ГРАФИК РАБОТЫ:

Пн. – Пт.: с 8:30 по 18:30

Сб.: с 09:00 по 16:00

Вс.: с 10:00 по 16:00

КОНТАКТЫ:

+38 (044) 360-46-77

+38 (066) 77-395-77

+38 (097) 77-236-77

+38 (093) 360-46-77

Детальное описание товара:

<https://storgom.ua/product/pila-tortsovochnaia-yato-yt-821-1.html>

Другие товары: <https://storgom.ua/setevye-torcovochnye-pily.html>