

Robert Bosch Power Tools GmbH
70538 Stuttgart
GERMANY

www.bosch-garden.com

F 016 L81 755 (2017.06) 0 / 269



F 016 L81 755

AFS 23-37

 **BOSCH**

de Originalbetriebsanleitung	el Πρωτότυπο οδηγιών χρήσης	sr Originalno uputstvo za rad
en Original instructions	tr Orijinal işletme talimatı	sl Izvirna navodila
fr Notice originale	pl Instrukcja oryginalna	hr Originalne upute za rad
es Manual original	cs Původní návod k používání	et Algupärane kasutusjuhend
pt Manual original	sk Pôvodný návod na použitie	lv Instrukcijas oriģinālvalodā
it Istruzioni originali	hu Eredeti használati utasítás	lt Originali instrukcija
nl Oorspronkelijke gebruiksaanwijzing	uk Оригінальна інструкція з експлуатації	ar تعليمات التشغيل الأصلية
da Original brugsanvisning	ro Instrucțiuni originale	fa دفترچه راهنمای اصلی
sv Bruksanvisning i original	bg Оригинална инструкция	
no Original driftsinstruks	mk Оригиналнo упатство за работа	
fi Alkuperäiset ohjeet		





Deutsch	Seite	3
English	Page	11
Français	Page	20
Español	Página	29
Português	Página	38
Italiano	Pagina	46
Nederlands	Pagina	55
Dansk	Side	63
Svenska	Sida	71
Norsk	Side	78
Suomi	Sivu	86
Ελληνικά	Σελίδα	93
Türkçe	Sayfa	103
Polski	Strona	112
Česky	Strana	121
Slovensky	Strana	129
Magyar	Oldal	138
Українська	Сторінка	147
Română	Pagina	156
Български	Страница	165
Македонски	Страна	175
Srpski	Strana	183
Slovensko	Stran	191
Hrvatski	Stranica	198
Eesti	Lehekülj	207
Latviešu	Lappuse	214
Lietuviškai	Puslapis	223
عربي	صفحة	241
فارسی	صفحه	250
CE		1

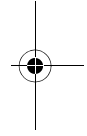
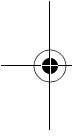

Deutsch

Sicherheitshinweise

Erläuterung der Symbole auf dem Gartengerät



Allgemeiner Gefahrenhinweis.



Lesen Sie die Betriebsanleitung.



Achten Sie darauf, dass in der Nähe stehende Personen nicht durch weggeschleuderte Fremdkörper verletzt werden.



Warnung: Halten Sie einen sicheren Abstand zum Gartengerät, wenn es arbeitet.



Rechnen Sie mit dem Rückschlag des Schneidblatts.



Ziehen Sie den Netzstecker bevor Sie Einstell- oder Reinigungsarbeiten vornehmen, wenn das Gartengerät eine Zeit lang unbeaufsichtigt bleibt oder wenn Netz- oder Verlängerungskabel beschädigt oder verheddert sind.



Tragen Sie Gehörschutz und Schutzbrille.



Tragen Sie einen Schutzhelm.



Tragen Sie Schutzhandschuhe.



Tragen Sie Sicherheitsstiefel.



Das Gartengerät nicht bei Regen benutzen oder dem Regen aussetzen.

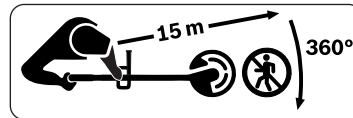

Achten Sie darauf, dass niemand durch weggeschleuderte Fremdkörper verletzt wird. Halten Sie während des Betriebs in der Nähe stehende Personen auf sicheren Abstand zum Gartengerät.

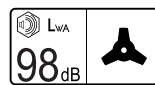

Typischer A-bewerteter Geräuschpegel des Produkts mit montierter Klinge.



Typischer A-bewerteter Geräuschpegel des Produkts mit montierter Spule.

Allgemeine Sicherheitshinweise für Elektrowerkzeuge

⚠️ WARNUNG Lesen Sie alle Sicherheitshinweise und Anweisungen. Versäumnisse bei der Einhaltung der Sicherheitshinweise und Anweisungen können elektrischen Schlag, Brand und/oder schwere Verletzungen verursachen.

Bewahren Sie alle Sicherheitshinweise und Anweisungen für die Zukunft auf.

► Überprüfen Sie Netz- und Verlängerungskabel vor der Verwendung auf Schäden oder Zeichen von Alterung. Wenn diese während des Gebrauchs beschädigt werden, ziehen Sie sofort den Netzstecker aus der Steckdose. **BERÜHREN SIE SIE NICHT, BEVOR SIE AUSGESTECKT SIND.** Betreiben Sie das Gartengerät nicht, wenn Kabel beschädigt oder verschlissen sind.

4 | Deutsch

- ▶ Ist das Netzkabel des Geräts defekt, muss es vom Hersteller, dessen autorisierten Kundendienststelle oder einer dafür qualifizierten Person ausgetauscht werden, um Sicherheitsgefährdungen zu vermeiden.
- ▶ Vor dem Gebrauch auf signifikante Mängel sichten. Diese Prüfung muss ebenso erfolgen, wenn das Gartengerät fallen gelassen wurde oder einem bedeutsamen Aufprall ausgesetzt war.
- ▶ **Zur Erhöhung der Sicherheit wird empfohlen, einen FI-Schalter mit einem Fehlerstrom von maximal 30 mA zu benutzen. Dieser FI-Schalter sollte vor jeder Benutzung überprüft werden.**
- ▶ Stellen Sie sicher, dass die Lüftungsschlitze stets frei von Rückständen sind.

Bedienung

- ▶ Beachten Sie bei der Montage des Gartengerätes die Abbildungen, die Demontage erfolgt in umgekehrter Reihenfolge.
- ▶ Entfernen Sie vor dem Gebrauch den Messerschutz.
- ▶ Benutzen Sie das Gartengerät nicht zum Schneiden von Wänden.
- ▶ Niemals Kindern oder mit diesen Anweisungen nicht vertrauten Personen erlauben das Gartengerät zu benutzen. Nationale Vorschriften beschränken möglicherweise das Alter des Bedieners. Bewahren Sie das Gartengerät für Kinder unerreikbaar, wenn es nicht in Gebrauch ist.
- ▶ Dieses Gartengerät ist nicht dafür bestimmt, von Personen (einschließlich Kinder) mit eingeschränkten physischen, sensorischen oder geistigen Fähigkeiten oder mangelnder Erfahrung und/oder mangelndem Wissen benutzt zu werden, es sei denn, sie werden durch eine für ihre Sicherheit zuständige Person beaufsichtigt oder erhalten von ihr Anweisungen, wie das Gartengerät zu benutzen ist. Kinder sollten beaufsichtigt werden, um sicherzustellen, dass sie nicht mit dem Gartengerät spielen.
- ▶ Benutzen Sie das Gartengerät niemals während sich Personen, insbesondere Kinder oder Haustiere, in unmittelbarer Nähe aufhalten.
- ▶ Der Bediener ist für Unfälle oder Schäden an anderen Menschen oder deren Eigentum verantwortlich.
- ▶ Tragen Sie lange, schwere Hosen, feste Schuhe und Handschuhe. Tragen Sie keine weite Kleidung, Schmuck, kurze Hosen, Sandalen und arbeiten Sie nie barfuß.
- ▶ Inspizieren Sie die zu bearbeitende Fläche sorgfältig und beseitigen Sie Steine, Stöcke, Drähte, Knochen und sonstige Fremdkörper.
- ▶ Benutzen Sie das Gartengerät nicht an Orten, an denen sich Netzkabel befinden.
- ▶ Prüfen Sie vor der Benutzung immer, ob Schneidblatt oder Schneidblattnutter abgenutzt oder beschädigt sind. Tauschen Sie abgenutzte oder beschädigte Schneidblätter sowie Schneidblattnutter immer im ganzen Satz aus, um Unwucht zu vermeiden.

- ▶ Arbeiten Sie nur bei Tageslicht oder gutem künstlichem Licht.
- ▶ Bei schlechten Wetterbedingungen insbesondere bei einem aufziehenden Gewitter nicht mit dem Gartengerät arbeiten.
- ▶ Setzen Sie in nassem Gras/Gebüsch das Gartengerät besonders sorgsam ein.
- ▶ Achten Sie beim Arbeiten mit dem Gartengerät auf sicheren Stand; nur gehen, niemals rennen.
- ▶ Bewahren Sie einen festen Stand und immer das Gleichgewicht. Überanstrengen Sie sich nicht.
- ▶ Tragen Sie beim Arbeiten mit dem Gartengerät Gehörschutz und Schutzbrille.
- ▶ Tragen Sie sowohl eine Schutzbrille nach EN 166 als auch einen Gehörschutz, wenn Sie das Gartengerät bedienen.
- ▶ Benutzen Sie das Gartengerät niemals mit fehlenden oder defekten Schutzhauben, Rückschlagsicherungen oder Abdeckungen.
- ▶ Benutzen Sie das Gartengerät mit Schneidblatt nicht in unmittelbarer Nähe von Netz-/Verlängerungskabeln.
- ▶ Prüfen Sie das Gartengerät vor und nach jeder Benutzung auf Abnutzungen oder Beschädigungen.
- ▶ Wenn ein Fehler auftritt, befolgen Sie den Abschnitt Fehlersuche.
- ▶ Wenn sich ein Unfall ereignet, trennen Sie die Maschine vom Netz, bevor Sie andere Maßnahmen ergreifen.
- ▶ Benutzen Sie das Gartengerät nicht, wenn Sie müde oder krank sind oder unter dem Einfluss von Alkohol, Drogen oder Medikamenten stehen.
- ▶ **Das Arbeiten an Böschungen kann gefährlich sein.**
 - Arbeiten Sie mit dem Gartengerät nicht an besonders steilen Abhängen.
 - Achten Sie auf schrägen Flächen oder auf nassem Gras stets auf sicheren Tritt.
 - Arbeiten Sie mit dem Gartengerät auf schrägen Flächen immer quer und niemals auf- und abwärts.
 - Gehen Sie beim Richtungswechsel an Abhängen äußerst vorsichtig vor.
- ▶ Halten Sie Ihre Hände und Füße vom Schneidwerkzeug fern, insbesondere beim Einschalten des Motors.
- ▶ Schalten Sie das Gartengerät aus, wenn es von/zur Arbeitsfläche transportiert wird.
- ▶ Schalten Sie das Gartengerät aus und ziehen Sie den Netzstecker aus der Steckdose:
 - immer wenn Sie das Gartengerät unbeaufsichtigt lassen,
 - vor dem Beseitigen von Blockierungen,
 - wenn das Kabel verwickelt ist,
 - vor dem Auswechseln der Schneideinrichtung,
 - wenn Sie das Gartengerät überprüfen, reinigen oder an ihm arbeiten,
 - nach der Kollision mit einem Fremdkörper; überprüfen Sie das Gartengerät sofort auf Beschädigungen und lassen Sie es wenn notwendig instandsetzen,

6 | Deutsch

- wenn das Gartengerät ungewöhnlich zu vibrieren beginnt (sofort prüfen).
- ▶ **Warten Sie, bis die rotierenden Schneidelemente vollständig zur Ruhe gekommen sind, bevor Sie diese anfassen. Die Schneidelemente rotieren nach dem Abschalten des Gartengeräts noch weiter und können Verletzungen verursachen.**
- ▶ **Nehmen Sie keine Veränderungen am Gartengerät vor.** Unzulässige Veränderungen können die Sicherheit Ihres Gartengerätes beeinträchtigen und zu verstärkten Geräuschen und Vibrationen führen.
- ▶ Bewahren Sie das Gartengerät an einem sicheren, trockenen Ort außerhalb der Reichweite von Kindern auf. Stellen Sie keine anderen Gegenstände auf das Gartengerät.
- ▶ **Verwenden Sie nur Bosch Gartengerätezubehör, welches für die Verwendung mit diesem Gerät empfohlen und zugelassen ist. (siehe Bild 14)**
- ▶ Bei längerem Gebrauch des Gartengerätes (oder anderer Maschinen) wird der Anwender Vibrationen ausgesetzt, die eine Weißfingerkrankheit (Raynaud-Phänomen) oder ein Karpaltunnelsyndrom verursachen können.
- ▶ Dabei ist der Tastsinn und die Temperaturregulierung der Hände eingeschränkt, Taubheit und ein brennendes Gefühl können auftreten bis hin zu Nerven- und Kreislaufschäden und Gewebenekrosen.
- ▶ Fragen Sie Ihren Arzt, wenn Sie Symptome feststellen, die auf Vibrationsüberlastung hindeuten. Diese Symptome beinhalten Taubheitsgefühl, Gefühlsverlust, Jucken, Stechen, Schmerzen, Kraftlosigkeit, Veränderungen der Hautfarbe oder des Hautzustands. Diese Symptome treten am häufigsten in Fingern, Händen oder Handgelenken auf.
- ▶ Verwenden Sie das Gartengerät immer mit dem richtigen Aufsatz. Achten Sie darauf, das Sie das Gartengerät immer am vorderen und hinteren Handgriff halten und beschränken Sie, wenn notwendig, die Arbeitszeit.
- ▶ Rechnen Sie mit einem Rückschlag des Gartengeräts, wenn das Messer plötzlich auf einen harten Gegenstand trifft oder beim Schneiden von Büschen oder Gestrüpp. Versuchen Sie die Effekte von Rückschlägen zu minimieren.
- ▶ Dieses Gartengerät ist für die Verwendung mit einem Schultergurt konstruiert. Passen Sie den Gurt so an, dass das Werkzeug richtig ausbalanciert ist, die Arbeit mit dem Gerät ist dann weniger ermüdend.
- ▶ Das Schneidblatt bei Transport und Lagerung stets mit einem geeigneten Schutz abdecken.
- ▶ Stromversorgungskabel vom Schneidwerkzeug fern halten.

Wartung

- ▶ **Tragen Sie immer Schutzhandschuhe, wenn Sie in der Nähe der scharfen Messer hantieren oder arbeiten.**

► **Führen Sie regelmäßig folgende Wartungsarbeiten aus, um einen langen und zuverlässigen Gebrauch sicherzustellen:**

- Stellen Sie den Festsitz aller Muttern, Bolzen und Schrauben sicher, damit ein sicherer Arbeitszustand des Gartengeräts gewährleistet ist. Verwenden Sie hierzu das mitgelieferte Werkzeug.
- Überprüfen Sie das Gartengerät und ersetzen Sie sicherheitshalber abgenutzte oder beschädigte Teile.
- **Stellen Sie sicher, dass auszuwechselnde Teile von Bosch freigegeben sind.**
- Lassen Sie das Gartengerät nur von einer autorisierten Bosch-Werkstatt reparieren.
- **Stellen Sie vor dem Transport und der Lagerung sicher, dass das Gartengerät sauber und frei von Rückständen ist. Wenn nötig, mit einer weichen trockenen Bürste reinigen.**
- Entfernen Sie alle Ablagerungen zwischen dem Schneidkopf und der Schutzhaube. Zur kompakten Lagerung, kann das Gartengerät am Schaft getrennt werden. (siehe Bild 3)

Elektrische Sicherheit



Achtung! Schalten Sie vor Wartungs- oder Reinigungsarbeiten das Gartengerät aus und ziehen Sie den Netzstecker. Gleiches gilt, wenn das Stromkabel beschädigt, angeschnitten oder verwickelt ist.

Ihr Gartengerät ist zur Sicherheit schutzisoliert und benötigt keine Erdung. Die

Betriebsspannung beträgt 230 V AC, 50 Hz (für Nicht-EU-Länder auch 220 V oder 240 V). Nur zugelassene Verlängerungskabel verwenden. Informationen erhalten Sie bei Ihrer autorisierten Kundendienststelle.

Zur Erhöhung der Sicherheit, benutzen Sie einen FI-Schalter (RCD) mit einem Fehlerstrom von maximal 30 mA. Dieser FI-Schalter sollte vor jeder Benutzung überprüft werden.

Halten Sie Netz- und Verlängerungskabel von beweglichen Teilen fern und vermeiden Sie jede Beschädigung der Kabel, um Kontakt mit spannungsführenden Teilen zu vermeiden.

Kabelverbindungen (Netzstecker und Steckdosen) sollten trocken sein und nicht auf dem Boden liegen.

Die Netz- und Verlängerungskabel müssen regelmäßig auf Schadensmerkmale überprüft werden und dürfen nur in einwandfreiem Zustand verwendet werden.

Wenn das Netzkabel des Geräts beschädigt ist, darf es nur von einer autorisierten Bosch-Werkstatt repariert werden. Verwenden Sie nur zugelassene Verlängerungskabel.

Verwenden Sie nur Verlängerungskabel, -leitungen oder Kabeltrommeln, die den Normen EN 61242 / IEC 61242 oder IEC 60884-2-7 entsprechen.

Wenn Sie zum Betrieb des Geräts ein Verlängerungskabel benutzen wollen, sind folgende Leiterquerschnitte erforderlich:

- Leiterquerschnitt 1,25 mm² oder 1,5 mm²

8 | Deutsch

- Maximale Länge 30 m für Verlängerungskabel oder 60 m für Kabeltrommeln mit FI-Schutzschalter

Hinweis: Wird ein Verlängerungskabel benutzt, muss dieses – wie bei den Sicherheitsvorschriften beschrieben – einen Schutzleiter besitzen, der über den Stecker mit dem Schutzleiter Ihrer elektrischen Anlage verbunden ist.

In Zweifelsfällen fragen Sie einen ausgebildeten Elektriker oder die nächste Bosch Service-Vertretung.



VORSICHT: Nicht vorschriftsmäßige Verlängerungskabel können gefährlich sein. Verlängerungskabel, Stecker und Kupplung müssen wasserdichte, für den Außenbereich zugelassene Ausführungen sein.

Beachten Sie die Bedienungsanleitung vom Hersteller des Verlängerungskabels oder der Kabeltrommel sowie die nationalen Vorschriften zu deren Verwendung.

Hinweis für Produkte, die **nicht in GB** verkauft werden:

ACHTUNG: Zu Ihrer Sicherheit ist es erforderlich, dass der am Gartengerät angebrachte Stecker mit dem Verlängerungskabel verbunden wird. Die Kupplung des Verlängerungskabels muss vor Spritzwasser geschützt sein, aus Gummi bestehen oder mit Gummi überzogen sein. Das Verlängerungskabel muss mit einer Zugentlastung verwendet werden.

Symbole

Die nachfolgenden Symbole sind für das Lesen und Verstehen der Betriebsanleitung von Bedeutung. Prägen Sie sich die Symbole und ihre Bedeutung ein. Die richtige Interpretation der Symbole hilft Ihnen, das Gartengerät besser und sicherer zu gebrauchen.

Symbol	Bedeutung
	Bewegungsrichtung
	Reaktionsrichtung
	Einschalten
	Ausschalten
	Zubehör/Ersatzteile
	Entsorgung

Bestimmungsgemäßer Gebrauch

Die Maschine ist geeignet zum Entfernen von kleineren Sträuchern und Büschen, zum Schneiden von Jungpflanzen, zum Zurückschneiden und Ausdünnen und zum Entfernen von Unkraut, langem Gras und Brennnesseln in Haus- und Hobbygärten.

Technische Daten

Freischneider		AFS 23-37
Sachnummer		3 600 HA9 ...
Nennaufnahmeleistung	W	950
Leerlaufdrehzahl		
Schneidblatt	min ⁻¹	7000
Fadenspule	min ⁻¹	6000
Schnittbreite Spule	cm	37
Schnittbreite Messer	cm	23
Durchmesser Faden	mm	3,5
Fadentyp		gedreht
Messertyp		3-schneidig
Verstellbarer Griff		JA
Gewicht entsprechend EPTA-Procedure 01:2014	kg	5,2
Schutzklasse		/ II
Seriennummer		siehe Typenschild am Gartengerät

Die Angaben gelten für eine Nennspannung [U] von 230 V. Bei abweichenden Spannungen und in länderspezifischen Ausführungen können diese Angaben variieren.

Geräusch-/Vibrationsinformation

Geräuschemissionswerte ermittelt entsprechend EN 50636-2-91.

		Fadenspule	Messer
Der A-bewertete Geräuschpegel des Gerätes beträgt typischerweise:			
Schalldruckpegel	dB(A)	82,5	82,6
Schalleistungspegel	dB(A)	93,5	96,0
Unsicherheit K	dB	= 1,5	= 1,5

Gehörschutz tragen!

Schwingungsgesamtwerte a_h (Vektorsumme dreier Richtungen) und Unsicherheit K ermittelt entsprechend EN 50636-2-91:

		Fadenspule	Messer
Schwingungsemissionswert a_h	m/s^2	5,0	5,0
Unsicherheit K	m/s^2	= 1,5	= 1,5

Montage und Betrieb

- ▶ **Schließen Sie das Gartengerät nicht an die Steckdose an, solange es nicht vollständig zusammengebaut ist.**
- ▶ **Nach dem Ausschalten des Freischneiders läuft der Schneidkopf noch einige Sekunden nach. Warten Sie, bis der Schneidkopf stillsteht, bevor Sie den Freischneider erneut einschalten.**
- ▶ **Nicht kurz hintereinander aus- und wieder einschalten.**
- ▶ **Beseitigen Sie Grasanhaftungen vom Schneidkopf, wenn Sie den Schneidkopf tauschen.**
- ▶ **Die Verwendung von Bosch zugelassenen Schneid-elementen wird empfohlen. Bei anderen Schneid-elementen kann das Schneidergebnis abweichen.**
- ▶ **Achten Sie bei der Verwendung des Schneidblattes darauf, dass dieses mit Hilfe der Schneidblattnutter fest montiert ist.**
- ▶ **Es wird empfohlen, bei länger dauernder Benutzung entsprechende Pausen einzulegen.**

Die Nummerierungen verweisen auf die Abbildungen auf den Bildseiten.

Handlungsziel	Bild	Seite
Lieferumfang	1	251
Schutzhaube montieren	2	252
Schaft zusammenfügen	3	252
Fadenspule und Faden montieren	4	253
Schneidblatt montieren	5	254–255
Montieren der Rückschlagsicherung/ Bedienhinweis für Rechtshänder	6	256
Montieren der Rückschlagsicherung/ Bedienhinweis für Linkshänder	7	256

Handlungsziel	Bild	Seite
Schultergurt montieren		
Grifflänge einstellen	8	257
Verlängerungskabel anschließen	9	257
Ein-/Ausschalten	10	258
Arbeitshinweise	11	258
Reinigung	12	259
Lagerung Schneidfaden	13	260
Zubehör auswählen	14	260

Arbeitshinweise

Einsatzbereich	Schneidwerkzeug
Entfernen von Sträuchern/ Gestrüpp	Schneidblatt
Schneiden von Jungpflanzen	Schneidblatt
Zurückschneiden/Ausdünnen	Fadenspule
Entfernen von Unkraut	Fadenspule/Schneidblatt
Schneiden von langem Gras	Fadenspule
Entfernen von Brennnesseln	Fadenspule/Schneidblatt

10 | Deutsch

Fehlersuche



Symptome	Mögliche Ursache	Abhilfe
Gartengerät läuft nicht	Netzspannung fehlt	Überprüfen und einschalten
	Netzsteckdose defekt	Andere Steckdose benutzen
	Verlängerungskabel beschädigt	Kabel überprüfen und austauschen, falls beschädigt
	Sicherung hat ausgelöst	Sicherung austauschen
	Überlastschutz hat ausgelöst	Gartengerät abkühlen lassen und erneut starten
Gartengerät läuft mit Unterbrechungen	Verlängerungskabel beschädigt	Kabel überprüfen und austauschen, falls beschädigt Kundendienst aufsuchen
	Interne Verkabelung des Gartengerätes defekt	Kundendienst aufsuchen
Gartengerät schneidet nicht	Schneidblatt/Faden beschädigt	Schneidblatt/Faden wechseln (tragen Sie immer Gartenhandschuhe)
Verstärkte Vibrationen	Schneidblatt beschädigt	Schneidblatt wechseln (tragen Sie immer Gartenhandschuhe)
	Mähfaden gerissen	Mähfaden wechseln
	Fadenmähkopf verschmutzt	Reinigen Sie den Schneidkopf und entfernen Sie Verschmutzungen
	Schneidblattnutter lose	Schneidblattnutter mit 20 Nm anziehen, darauf achten, dass Schneidblatt, Lauffeller und Druckscheibe zentriert montiert sind (tragen Sie immer Gartenhandschuhe)
	Schneidblatt nicht korrekt montiert	Lösen Sie das Schneidblatt und montieren Sie es mittig. Beachten Sie die Führungsringe auf dem Schneidblatt für die mittige Ausrichtung.
Schlechtes Schneidergebnis und verbleibende Pflanzenstümpfe	Gras zu hoch, zu dicht	Gras zu hoch: in Etappen schneiden Gras zu dicht: mit weniger Schneidbreite je Schneidvorgang arbeiten
	Schneidblatt stumpf	Schneidblatt drehen/wechseln
	Schneidblatt zugesetzt	Unterseite des Gartengerätes prüfen und ggf. frei machen (tragen Sie immer Gartenhandschuhe)
	Fadenmähkopf verschmutzt	Reinigen Sie den Schneidkopf und entfernen Sie Verschmutzungen
Schneidblattnutter lässt sich nicht öffnen	Beschädigtes Gewinde an Mutter oder Welle	Welle schmieren, um das Öffnen zu erleichtern
	Verriegelungsstift nicht korrekt platziert	Verriegelungsstift erneut einführen und leicht hineindrücken, während die Welle gedreht wird

Symptome	Mögliche Ursache	Abhilfe
Schneidblatt dreht sich nicht	Schneidblatt zugesetzt	Unterseite des Gartengerätes prüfen und ggf. frei machen (tragen Sie immer Gartenhandschuhe)
	Schneidblattnutter lose	Schneidblattnutter anziehen, darauf achten, dass Schneidblatt, Laufeller und Druckscheibe zentriert montiert sind (tragen Sie immer Gartenhandschuhe) (siehe Bild 3)
	Gras zu hoch, zu dicht	Gras zu hoch: in Etappen schneiden Gras zu dicht: mit weniger Schneidbreite je Schneidvorgang arbeiten
Schlechte Schneidleistung	Schutzhaube verschmutzt	Schutzhaube innen reinigen
	Schneidblatt stumpf	Schneidblatt drehen/wechseln
	Kein Mähfaden	Mähfaden nachfüllen

Wenn Sie das Problem mit Hilfe der Fehlersuchtable nicht lösen können, wenden Sie sich bitte an Ihren Händler.

Kundendienst und Anwendungsberatung

www.bosch-garden.com

Geben Sie bei allen Rückfragen und Ersatzteilbestellungen bitte unbedingt die 10-stellige Sachnummer laut Typenschild des Gartengerätes an.

Deutschland

Robert Bosch Power Tools GmbH
Servicezentrum Elektrowerkzeuge
Zur Luhne 2
37589 Kalefeld – Willershausen
Unter www.bosch-pt.de können Sie online Ersatzteile bestellen oder Reparaturen anmelden.
Kundendienst: Tel.: (0711) 40040480
Fax: (0711) 40040481
E-Mail: Servicezentrum.Elektrowerkzeuge@de.bosch.com
Anwendungsberatung: Tel.: (0711) 40040480
Fax: (0711) 40040482
E-Mail: kundenberatung.ew@de.bosch.com

Österreich

Unter www.bosch-pt.at können Sie online Ersatzteile bestellen.
Tel.: (01) 797222010
Fax: (01) 797222011
E-Mail: service.elektrowerkzeuge@at.bosch.com

Schweiz

Unter www.bosch-pt.com/ch/de können Sie online Ersatzteile bestellen.
Tel.: (044) 8471511
Fax: (044) 8471551
E-Mail: Aftersales.Service@de.bosch.com

Luxemburg

Tel.: +32 2 588 0589
Fax: +32 2 588 0595
E-Mail: outillage.gereedschap@be.bosch.com

Entsorgung



Werfen Sie Gartengeräte nicht in den Hausmüll!

Nur für EU-Länder:

Gemäß der Europäischen Richtlinie 2012/19/EU über Elektro- und Elektronik-Altgeräte und ihrer Umsetzung in nationales Recht müssen nicht mehr gebrauchsfähige Elektro- und Elektronikgeräte getrennt gesammelt und einer umweltgerechten Wiederverwertung zugeführt werden.

Änderungen vorbehalten.

English

Safety Notes

Explanation of symbols on the machine



General hazard safety alert.



Read instruction manual.



Pay attention that bystanders are not injured through foreign objects thrown from the machine.

12 | English



Warning: Keep a safe distance from the machine when operating.



Beware of Blade Thrust and Kick Back.



Remove the plug before adjusting or cleaning, before leaving the machine unattended for any period, or if the supply or extension cables become damaged or entangled.



Wear eye and ear protection.



Wear hard hat.



Wear protective gloves.



Wear foot protection.



Do not use the machine in the rain or leave it outdoors when it is raining.

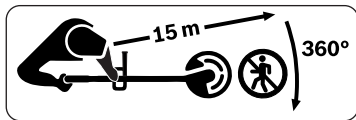

Beware of thrown or flying objects. Keep bystanders a safe distance from the machine when operating.

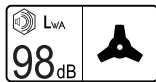

Typical the A-weighted noise levels of the product with blade fitted.



Typical the A-weighted noise levels of the product with spool fitted.

General Power Tool Safety Warnings

WARNING Read all safety warnings and all instructions. Failure to follow the warnings and instructions may result in electric shock, fire and/or serious injury.

Save all warnings and instructions for future reference.

Save all warnings and instructions for future reference.

- ▶ Before use check the supply and extension cables for signs of damage or aging. If they become damaged during use, disconnect them from the supply immediately. **DO NOT TOUCH THEM BEFORE DISCONNECTING THE SUPPLY.** Do not use the garden product if the cables are damaged or worn.
- ▶ If the supply cable on the machine is damaged, it must be replaced by the manufacturer, its service agent or similarly qualified persons in order to avoid a hazard.
- ▶ Before use, perform a visual inspection in order to identify any significant damage or defects. This inspection must also be completed if the tool is dropped or subjected to any significant impacts.
- ▶ **It is recommended for increased electrical safety to use a Residual Current Device (RCD) with a tripping current of not more than 30 mA. Always check your RCD every time you use it.**
- ▶ Always ensure tool ventilation openings are kept free of debris.

Operation

- ▶ For assembly of tool follow illustrations, for disassembly reverse the assembly procedure.
- ▶ Remove blade cover before use.
- ▶ Do not cut walls.
- ▶ Never allow children or people unfamiliar with these instructions to use the machine. Local regulations may restrict the age of the operator. When not in use, store the machine out of reach of children.
- ▶ This machine is not intended for use by persons (including children) with reduced physical, sensory or mental capabilities, or lack of experience and knowledge, unless they have been given supervision or instruction concerning use of the machine by a person responsible for their safety. Children should be supervised to ensure that they do not play with the machine.
- ▶ Never work while people, especially children, or pets are nearby.
- ▶ The user is responsible for accidents or hazards occurring to other people or their property.
- ▶ Always wear long heavy trousers, boots and gloves. Do not wear loose clothing, jewellery, short trousers, sandals and never work barefoot.
- ▶ Thoroughly inspect the area where the machine is to be used and remove all stones, sticks, wires, bones and other foreign objects.
- ▶ Do not operate in areas where live cables may be present.
- ▶ Before using, always visually inspect to see that the blade or blade nut are not worn or damaged. Replace worn or damaged blade and nut in sets to preserve balance.
- ▶ Work only in daylight or in good artificial light.
- ▶ Avoid operating the machine in bad weather conditions especially when there is a risk of lightning.
- ▶ For your safety, please take care whilst operating the machine in wet grass/brush.
- ▶ Walk, never run and stay in a stable position.
- ▶ Keep firm footing and balance. Do not overreach.
- ▶ Always wear ear and eye protection when operating the machine.
- ▶ Wear eye protection which is marked to comply with EN 166 as well as hearing protection when using this machine.
- ▶ Never operate the machine with missing or broken guards, barriers or shields.
- ▶ Do not operate tool with the metal cutting blade in close proximity to the mains/extension cable.
- ▶ Always check for signs of wear or damage before and after use.
- ▶ If a fault occurs consult troubleshooting section.
- ▶ If an accident occurs, unplug machine from mains supply before attending to the accident.
- ▶ Never operate the product when you are tired, ill or under the influence of alcohol, drugs or medicine.

14 | English

► **Working on banks can be dangerous.**

- Do not work on excessively steep slopes.
- Always be sure of your footing on slopes or wet grass.
- Work across the face of slopes – never up and down.
- Exercise extreme caution when changing direction on slopes.
- Keep hands and feet away from the cutting means at all times, especially when switching on the motor.
- Switch off when transporting the machine to and from the area to be worked on.
- Switch off and remove the plug from the socket:
 - whenever you leave the machine unattended for any period,
 - before clearing a blockage,
 - if the cable is tangled,
 - before replacing the cutting head,
 - before checking, cleaning or working on the machine,
 - after striking a foreign object. Inspect the machine for damage and make repairs as necessary,
 - if the machine starts to vibrate abnormally (check immediately).
- **Wait until the cutting head has completely stopped before touching it. The head continues to rotate after the machine is switched off, the cutting system can cause injury/damage.**
- **Do not modify this product.** Unauthorized modifications may impair the safety of your product and may

result in increased noise and vibration.

- Store the garden product in a secure, dry place out of reach of children. Do not place other objects on top of the garden product.
- **Use only the Bosch garden tool accessories recommended and approved to be used on this machine. (see Fig. 14)**
- Prolonged use of a power tool (or other machines) exposing the operator to vibrations may produce white finger disease (Raynaud's phenomenon) or carpal tunnel syndrome.
- These conditions reduce the hand's ability to feel and regulate temperature, produce numbness and burning sensations and may cause nerve and circulation damage and tissue necrosis.
- Contact your doctor if you experience symptoms of overexposure to vibration. These symptoms include numbness, loss of feeling, tingling, pricking, pain, loss of strength, changes in skin colour or condition. These symptoms normally appear in the fingers, hands or wrists.
- Always use the tool for correct applications. Ensure only dedicated front and rear handles are used to hold the tool and if necessary restrict working time.
- Beware that the tool may kick back when a blade suddenly strikes a hard object when cutting brush or scrub vegetation. Take care to minimise the effects of kick back.

- ▶ This tool is designed to be used with the shoulder harness provided. Take care to adjust the harness to balance the tool correctly and reduce the potential for operator fatigue in use.
- ▶ For Transport and Storage, Blade should be protected using an appropriate cover.
- ▶ Keep supply flexible cords away from cutting means.

Maintenance

- ▶ **Always wear protective gloves when handling or working near the sharp blades.**
- ▶ **To ensure long and reliable service, carry out the following maintenance regularly:**
 - ▶ Keep all nuts, bolts and screws tight using tool kit provided to be sure that the machine is in safe working conditions.
 - ▶ Examine the machine and replace worn or damaged parts for safety.
 - ▶ **Ensure Bosch approved correct replacement parts are used.**
 - ▶ Have the machine repaired only by an authorized customer service agent.
 - ▶ **Before transport or storage ensure machine is clean and free from debris, if necessary clean with a soft, dry brush.**
 - ▶ Any blockages between the cutting head and guard should be removed. For ease of storage, machine can be separated at tube joiner. (see figure 3)

Electrical Safety



Warning! Switch off, remove plug from mains before adjusting, cleaning or if cable is cut, damaged or entangled.

Your machine is double insulated for safety and requires no earth connection. The operating voltage is 230 V AC, 50 Hz (for non-EU countries 220 V, 240 V as applicable). Only use approved extension cables. Contact your Bosch Service Centre for details.

For increased electrical safety use a Residual Current Device (RCD) with a tripping current of not more than 30 mA. Always check your RCD every time you use it.

Keep the supply cables away from moving hazardous parts and avoid damage to the cables; this can lead to contact with live parts.

The connections (plugs and sockets) should be kept dry and off the ground. The supply cables must be inspected for signs of damage at regular intervals and may only be used if in perfect condition.

If the supply cable on the product is damaged, it must only be replaced by a Bosch Service Centre.

Only use approved extension cables. Extension cords, cables, leads, reels should only be used if they comply with EN 61242/IEC 61242 or IEC 60884-2-7.

16 | English

If you want to use an extension cable when operating your product, only the following cable dimensions should be used:

- Nominal Conductor Area of 1.25 mm² oder 1.5 mm²
- Maximum length of 30 m for a Cord Extension Set or maximum length of 60 m for a Cable Reel with Residual Current Device (RCD)

Note: If an extension cable is used it must be earthed and connected through the plug to the earth cable of your supply network in accordance with prescribed safety regulations.

If in doubt contact a qualified electrician or the nearest Bosch Service Centre.



WARNING! Inadequate extension cables can be dangerous. Extension cable, plug and socket must be of watertight construction and intended for outdoor use.

Refer to the instruction manual of the extension cord, lead, reel manufacturer and your local wiring regulations.

For products **not sold in GB:**

WARNING: For your safety, it is required that the plug attached to the product is connected with the extension cord. The coupling of the extension cord must be protected against splash water, be made of rubber or coated with rubber. The extension cord must be used with a cable strain relief.

► **Products sold in GB only:** Your product is fitted with a BS 1363/A approved electric plug with internal fuse (ASTA approved to BS 1362).

If the plug is not suitable for your socket outlets, it should be cut off and an appropriate plug fitted in its place by an authorised customer service agent. The replacement plug should have the same fuse rating as the original plug.

The severed plug must be disposed of to avoid a possible shock hazard and should never be inserted into a mains socket elsewhere.

Products sold in AUS and NZ only: Use a residual current device (RCD) with a rated residual current of 30 mA or less.

Symbols

The following symbols are important for reading and understanding the operating instructions. Please take note of the symbols and their meaning. The correct interpretation of the symbols will help you to use the garden product in a better and safer manner.

Symbol	Meaning
	Movement direction
	Reaction direction
	Switching On
	Switching Off
	Accessories/Spare Parts
	Disposal

Intended Use

The machine is intended for clearing brambles/brush, cutting saplings, trimming, thinning, clearing weeds, cutting long grass and clearing nettles in domestic and hobby gardens.

Technical Data

Brushcutter		AFS 23-37
Article number		3 600 HA9 ...
Rated power input	W	950
No-load speed		
blade	min ⁻¹	7000
line	min ⁻¹	6000
Cutting width line	cm	37
Cutting width blade	cm	23

The values given are valid for a nominal voltage [U] of 230 V. For different voltages and models for specific countries, these values can vary.

Brushcutter		AFS 23-37
Line diameter	mm	3.5
Line type		twisted
Blade type		3 prong
Adjustable handle		Yes
Weight according to EPTA-Procedure 01:2014	kg	5.2
Protection class		□ / II
Serial number		see type plate on the garden product

The values given are valid for a nominal voltage [U] of 230 V. For different voltages and models for specific countries, these values can vary.

Noise/Vibration Information

Sound emission values determined according to EN 50636-2-91.

Typically the A-weighted noise levels of the product are:

		line	Blade
Sound pressure level	dB(A)	82.5	82.6
Sound power level	dB(A)	93.5	96.0
Uncertainty K	dB	= 1.5	= 1.5

Wear hearing protection!

Vibration total values a_h (triax vector sum) and uncertainty K determined according to EN 50636-2-91:

		line	Blade
Vibration emission value a_h	m/s ²	5.0	5.0
Uncertainty K	m/s ²	= 1.5	= 1.5

Mounting and Operation

- ▶ **Do not connect the machine to the mains socket before it is completely assembled.**
- ▶ **The cutting head continues to rotate for a few seconds after the brushcutter is switched off. Allow the cutting head to stop rotating before switching "on" again.**
- ▶ **Do not rapidly switch off and on.**
- ▶ **Remove any grass from cutting head cover when changing cutting head.**
- ▶ **Only use Bosch approved cutting elements. Cutting performance will vary with different cutting elements.**
- ▶ **When using the cutting blade always ensure that the blade is securely fastened using the locking nut.**
- ▶ **In case of prolonged use we recommend to take appropriate breaks.**

The numbering of the figures refer to the illustrations of the machine on the graphics page.

Action	Figure	Page
Delivery scope	1	251
Mounting the blade guard	2	252
Connecting the shaft	3	252

Action	Figure	Page
Mounting the fixed line head and the cutting line	4	253
Attaching the blade	5	254–255
Mounting the barrier/operating advice for right-handers	6	256
Mounting the barrier/operating advice for left-handers	7	256
Attaching the shoulder strap		
Adjusting handle length	8	257
Connecting the extension lead	9	257
Switching on and off	10	258
Working advice	11	258
Cleaning	12	259
Cutting line storage	13	260
Selecting accessories	14	260

18 | English

Working Advice

Usage application area	Cutting system
Clearing brambles/brush	blade
Cutting saplings	blade

Usage application area	Cutting system
Trimming/thinning	line
Clearing weeds	line/blade
Cutting long grass	line
Clearing nettles	line/blade

Troubleshooting

Problem	Possible Cause	Corrective Action
Machine fails to operate	Power turned off	Turn power on
	Mains socket faulty	Use another socket
	Extension cable damaged	Inspect cable, replace if damaged
	Fuse faulty/blown	Replace fuse
	Thermal cut out	Allow tool to cool and try again
Machine functions intermittently	Extension cable damaged	Inspect cable, replace if damaged Contact Service Agent
	Internal wiring of machine damaged	Contact Service Agent
Machine does not cut	Cutting blade/line damaged	Replace the blade/line (always wear protective gloves)
Increased vibration	Cutting blade damaged	Replace the blade (always wear protective gloves)
	Cutting line broken	Replace line
	Debris build up on cutting head	Clean cutting head and remove debris
	Blade nut loose	Tighten nut bolt to 20 Nm ensuring the blade, nut shield and dome washer are all present and central (always wear protective gloves)
	Cutting blade incorrectly fitted	Remove cutting blade and refit in a fully central position. Use guide rings on the blade to ensure correct central alignment
Machine leaves ragged finish and/or labours	Grass too high/dense	Grass too high: Cut in stages Grass too dense: Reduce rate of cutting every time
	Cutting blade blunt	Flip/replace blade
	Cutting blade obstructed	Check underneath the machine and clear out as necessary (always wear protective gloves)
	Debris build up on cutting head	Clean cutting head and remove debris
Nut cannot be removed to release cutting blade	Damaged thread on nut/shaft	Lubricate shaft to aid removal
	Locking pin not located correctly	Reinsert locking pin and apply light pressure whilst rotating shaft

Problem	Possible Cause	Corrective Action
Cutting blade fails to rotate	Cutting blade obstructed	Check underneath the machine and clear out as necessary (always wear protective gloves)
	Blade nut loose	Tighten nut ensuring the blade, rider plate and dome washer are all present and central (always wear protective gloves) (see figure 3)
	Grass too high/dense	Grass too high: Cut in stages Grass too dense: Reduce rate of cutting every time
Poor cutting performance	Cutting guard encrusted with debris	Clean inside of cutting guard
	Cutting blade blunt	Flip/replace blade
	No cutting line	Replenish line

If you are unable to resolve the problem using the troubleshooting guide then please contact your dealer in the first instance.

After-sales Service and Application Service

www.bosch-garden.com

In all correspondence and spare parts orders, please always include the 10-digit article number given on the type plate of the garden product.

Great Britain

Robert Bosch Ltd. (B.S.C.)
P.O. Box 98
Broadwater Park
North Orbital Road
Denham
Uxbridge
UB 9 5HJ

At www.bosch-pt.com you can order spare parts or arrange the collection of a product in need of servicing or repair.
Tel. Service: (0344) 7360109
E-Mail: boschservicecentre@bosch.com

Ireland

Origo Ltd.
Unit 23 Magna Drive
Magna Business Park
City West
Dublin 24
Tel. Service: (01) 4666700
Fax: (01) 4666888

Australia, New Zealand and Pacific Islands

Robert Bosch Australia Pty. Ltd.
Power Tools
Locked Bag 66
Clayton South VIC 3169
Customer Contact Center
Inside Australia:
Phone: (01300) 307044
Fax: (01300) 307045

Inside New Zealand:
Phone: (0800) 543353
Fax: (0800) 428570

Outside AU and NZ:
Phone: +61 3 95415555
www.bosch-pt.com.au
www.bosch-pt.co.nz

Republic of South Africa

Customer service
Hotline: (011) 6519600

Gauteng – BSC Service Centre

35 Roper Street, New Centre
Johannesburg
Tel.: (011) 4939375
Fax: (011) 4930126
E-Mail: bsctools@icon.co.za

KZN – BSC Service Centre

Unit E, Almar Centre
143 Crompton Street
Pinetown
Tel.: (031) 7012120
Fax: (031) 7012446
E-Mail: bsc.dur@za.bosch.com

Western Cape – BSC Service Centre

Democracy Way, Prosperity Park
Milnerton
Tel.: (021) 5512577
Fax: (021) 5513223
E-Mail: bsc@zsd.co.za

Bosch Headquarters

Midrand, Gauteng
Tel.: (011) 6519600
Fax: (011) 6519880
E-Mail: rbsa-hq.pts@za.bosch.com

20 | Français

Disposal

Do not dispose of garden products into household waste!

Only for EC countries:

According to the European directive 2012/19/EU for Waste Electrical and Electronic Equipment and its implementation into national law, electrical and electronic equipment that are no longer usable must be collected separately and disposed of in an environmentally correct manner.

Subject to change without notice.

Français**Avertissements de sécurité****Explication des symboles se trouvant sur l'outil de jardin**

Indications générales sur d'éventuels dangers.



Lisez soigneusement ces instructions d'utilisation.



Faites attention à ce que les personnes se trouvant à proximité ne soient pas blessées par des projections provenant de la machine.



Avertissement : Gardez une distance de sécurité quand l'outil de jardin est en marche.



Tenez compte des possibilités de chocs en retour de lame.



Retirez la fiche de la prise de courant avant d'effectuer des travaux de réglage ou de nettoyage, lorsque l'outil de jardin reste sans surveillance pour un certain temps ou lorsque le câble d'alimentation ou de rallonge sont endommagés ou emmêlés.



Portez des lunettes de protection et une protection auditive.



Portez un casque de protection.



Portez des gants de protection.



Porter des bottes de protection.



N'utilisez l'outil de jardin pas par temps de pluie et ne l'exposez pas à la pluie.

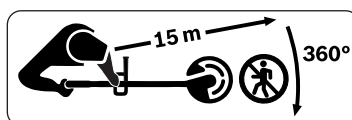

Veillez à ce que personne ne soit blessé par des projections provenant de l'outil. Pendant l'utilisation, gardez une distance de sécurité entre l'outil de jardin et les personnes se trouvant à proximité.

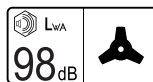

Mesure typique (A) du niveau d'intensité acoustique du produit avec lame montée.



Mesure typique (A) du niveau d'intensité acoustique du produit avec bobine montée.

Avertissements de sécurité généraux pour l'outil

AVERTISSEMENT Lire tous les avertissements de sécurité et toutes les instructions. Ne pas suivre les avertissements et instructions peut donner lieu à un choc élec-

trique, un incendie et/ou une blessure sérieuse.

Conserver tous les avertissements et toutes les instructions pour pouvoir s'y reporter ultérieurement.

- ▶ Avant d'utiliser l'outil, contrôlez le câble d'alimentation et la rallonge afin de détecter des dommages ou des signes d'usure. Retirez immédiatement la fiche de la prise de courant au cas où ils auraient été endommagés lors du travail. **NE PAS LES TOUCHER AVANT QU'ILS NE SOIENT RETIRÉS DE LA PRISE DE COURANT.** N'utilisez pas l'outil de jardin si des câbles sont endommagés ou usés.
- ▶ Au cas où le câble d'alimentation serait défectueux, il faut qu'il soit remplacé par le fabricant, sa station de Service Après-Vente agréée ou une personne qualifiée afin d'éviter des dangers de sécurité.
- ▶ Contrôler l'outil avant de l'utiliser pour détecter tout dommage important. Ce contrôle est également indispensable si l'outil de jardin est tombé ou s'il a subi un choc important.
- ▶ **Pour plus de sécurité, il est recommandé d'utiliser un disjoncteur différentiel avec un courant de défaut de 30 mA maximum. Avant chaque utilisation de la machine, contrôlez ce disjoncteur différentiel.**
- ▶ Veillez à ce que les orifices de ventilation ne soient pas obstrués par des restes.

Mode d'emploi

- ▶ Lors du montage de l'outil de jardin, respectez les illustrations ; le démontage se fait dans l'ordre inverse.
- ▶ Avant l'utilisation, retirez la protection de la lame.
- ▶ N'utilisez pas l'outil de jardin pour découper des murs.
- ▶ Ne laissez jamais un enfant ou une autre personne n'ayant pas pris connaissance des instructions d'utilisation se servir de l'outil de jardin. Il est possible que les réglementations locales fixent une limite d'âge minimum de l'utilisateur. Gardez l'outil de jardin non utilisé hors de la portée des enfants.
- ▶ Cet outil de jardin doit être utilisé par des personnes disposant des capacités physiques adaptées et de l'expérience et/ou des connaissances nécessaires. Si tel n'était pas le cas ou en cas d'utilisation de cet outil par des enfants, cette utilisation ne sera possible que sous la surveillance d'une personne responsable de la sécurité des utilisateurs ou que ces derniers aient été instruits quant au maniement de l'outil. Dans le cas contraire, un risque de mauvaise utilisation et de blessures existe. Les enfants doivent être surveillés pour assurer qu'ils ne jouent pas avec l'outil de jardin.
- ▶ N'utilisez jamais l'outil de jardin lorsque des personnes, en particulier des enfants ou des animaux domestiques, se trouvent à proximité.
- ▶ L'opérateur ou l'utilisateur de la tondeuse est responsable des accidents

22 | Français

- et des dommages causés à autrui ou à ses biens.
- ▶ Portez des pantalons longs, épais, des chaussures solides et des gants. Ne portez pas de vêtements amples, bijoux, pantalons courts, sandales et ne travaillez pas nu-pied.
 - ▶ Inspectez soigneusement la surface à travailler et éliminez pierres, bâtons, fils métalliques, os et autres objets étrangers.
 - ▶ N'utilisez pas l'outil de jardin aux endroits où se trouvent des câbles de secteur.
 - ▶ Avant de mettre l'outil en fonctionnement, contrôlez toujours si la lame ou l'écrou de lame sont usés ou endommagés. Remplacez les lames usées ou endommagées toujours en même temps que les écrous de lame pour éviter tout balourd.
 - ▶ Ne travaillez que de jour ou sous un bon éclairage artificiel.
 - ▶ Ne pas travailler avec l'outil de jardin dans des conditions météorologiques défavorables et plus particulièrement en cas d'approche d'orage.
 - ▶ Soyez vigilant quand vous utilisez l'outil de jardin dans des herbes/arbustes humides.
 - ▶ Veillez à toujours garder une position stable quand vous utilisez l'outil de jardin; marcher normalement, ne jamais courir.
 - ▶ Veillez à toujours garder une position stable et un bon équilibre. Ne pas surestimer vos capacités.
 - ▶ Portez une protection auditive et des lunettes de protection lorsque vous utilisez l'outil de jardin.
 - ▶ Portez des lunettes de protection conformément à la norme EN 166 et une protection auditive, si vous travaillez avec l'outil de jardin.
 - ▶ N'utilisez jamais l'outil de jardin sans ou avec un capot de protection, dispositif de protection anti-retour ou couvercles défectueux.
 - ▶ N'utilisez pas l'outil de jardin avec lame à proximité de câbles de réseau/ de rallonge.
 - ▶ Avant et après chaque utilisation, contrôlez l'outil de jardin pour détecter des usures ou dommages.
 - ▶ Quand une erreur apparaît, suivez les instructions dans le chapitre dépannage.
 - ▶ Dans le cas d'accident, déconnectez la machine du réseau avant de prendre d'autres mesures.
 - ▶ Ne pas utiliser l'outil de jardin lorsque vous êtes fatigué ou sous l'emprise de drogues, d'alcool ou de médicaments.
 - ▶ **Travailler sur des talus peut être dangereux.**
 - N'utilisez pas l'outil de jardin sur des pentes très abruptes.
 - Sur des pentes ou de l'herbe mouillée, faites attention à ne pas perdre l'équilibre.
 - Toujours utiliser l'outil de jardin perpendiculairement à la pente, jamais de haut en bas ou de bas en haut.
 - Faites très attention lors d'un changement de direction sur une pente.
 - ▶ Tenez vos mains et pieds à l'écart de la lame, surtout lors du démarrage du moteur.

- ▶ Arrêtez l'outil de jardin pour le déplacer entre deux surfaces à tailler.
- ▶ Arrêtez l'outil de jardin et retirez la fiche de la prise de courant :
 - lorsque l'outil de jardin est laissé sans surveillance,
 - avant d'éliminer un engorgement,
 - si le câble est emmêlé,
 - avant de changer le dispositif de coupe,
 - pour contrôler, nettoyer ou effectuer des travaux sur l'outil de jardin,
 - après avoir heurté un objet étranger. Vérifiez immédiatement que l'outil de jardin ne présente pas d'endommagements, et, si nécessaire, faites-le réparer,
 - si l'outil de jardin commence à vibrer anormalement (vérifier immédiatement).
- ▶ Attendez l'arrêt total des pièces en rotation avant de les toucher. Après la mise hors tension de l'outil de jardin, les éléments de coupe continuent à tourner, pouvant provoquer ainsi des blessures.
- ▶ **N'effectuez aucune modification sur l'outil de jardin.** Des modifications non autorisées peuvent s'avérer préjudiciables à la sécurité de votre outil de jardin et conduiront à une augmentation des émissions de bruit et des vibrations.
- ▶ Rangez l'outil de jardin dans un endroit sec et sûr, et hors de portée des enfants. Ne posez pas d'objets sur l'outil de jardin.
- ▶ **N'utilisez que des accessoires Bosch recommandés et agréés pour l'utilisation avec cet outil de jardin. (voir figure 14)**
- ▶ Lors d'une utilisation prolongée de l'outil de jardin (ou d'autres machines), l'utilisateur est exposé à des vibrations pouvant entraîner le syndrome de doigts morts (syndrome de Raynaud) ou le syndrome du canal carpien.
- ▶ Ils entravent la perception tactile et la régulation de température des mains ; engourdissement et une sensation de brûlure jusqu'à des lésions nerveuses, des problèmes circulatoires et des nécroses circulaires sont possibles.
- ▶ Consultez votre médecin si vous constatez des symptômes indiquant une exposition élevée aux vibrations. Ces symptômes comprennent engourdissement, perte de la perception tactile, démangeaisons, piqûres, faiblesse, changement de couleur de la peau ou de l'état de la peau. Ces symptômes apparaissent le plus souvent sur les doigts, mains ou poignets.
- ▶ Utilisez toujours l'outil de jardin avec l'embout approprié. Veillez à toujours tenir l'outil de jardin par la poignée avant et arrière et, si nécessaire, limitez votre durée de travail.
- ▶ L'outil de jardin pourrait rebondir si la lame touchait soudainement un objet dur ou lors du découpage d'arbustes et de buissons. Essayez de minimiser les effets de contrecoups.
- ▶ Cet outil de jardin est conçu pour être utilisé avec une sangle d'épaule. Adaptez la sangle de sorte à ce que l'outil soit bien équilibré ; travailler avec l'outil de jardin est alors moins fatigant.

24 | Français

- Pour le transport et le stockage, bien couvrir la lame avec une protection appropriée.
- Maintenir le câble d'alimentation en courant éloigné de la lame.

Entretien

- **Portez toujours des gants de protection, si vous manipulez ou travaillez près des lames.**
- **Effectuez régulièrement les travaux d'entretien suivants pour assurer une utilisation de longue durée et fiable :**
 - Vérifiez que tous les écrous, boulons et vis sont bien serrés afin d'assurer que l'outil de jardin se trouve dans un état de fonctionnement ne présentant aucun danger. A cet effet, utilisez l'outil fourni avec.
 - Contrôlez l'outil de jardin et, pour des raisons de sécurité, remplacez les pièces usées ou endommagées.
 - **Veillez à ce que les pièces de rechange soient agréées par Bosch.**
 - Ne faites réparer l'outil de jardin que par une station de Service Après-Vente agréée par Bosch.
 - **Avant de transporter ou de stocker l'outil, assurez-vous qu'il est propre est bien entretenu. Si nécessaire, nettoyez à l'aide d'une brosse sèche et douce.**
 - Éliminez tous les dépôts entre la tête de coupe et le capot de protection. Pour un stockage compact, l'outil de jardin peut être désassemblé à la tige. (cf. figure 3)

Sécurité électrique

Attention ! Avant d'effectuer des travaux de maintenance ou de nettoyage, arrêter l'outil de jardin et débrancher la fiche de la prise de courant. Ceci vaut également lorsque le câble électrique est endommagé, coupé ou emmêlé.

Pour des raisons de sécurité, l'outil de jardin est équipé d'une double isolation et ne nécessite pas de prise de terre. La tension de fonctionnement est de 230 V CA, 50 Hz (pour les pays hors de l'Union européenne 220 V ou 240 V). N'utiliser que des rallonges électriques homologuées. Pour des renseignements supplémentaires, contactez votre station de Service Après-Vente autorisée.

Pour plus de sécurité, utilisez un disjoncteur différentiel avec un courant de défaut de 30 mA maximum. Avant chaque utilisation de la machine, contrôler ce disjoncteur différentiel. Maintenir les câbles d'alimentation et les câbles de rallonge éloignés des pièces en rotation et éviter d'endommager les câbles afin d'éviter tout contact avec des parties sous tension. Les connexions de câble (fiche et prises de courant) doivent être sèches et ne pas reposer sur le sol.

Contrôlez régulièrement les câble d'alimentation et les rallonges afin de détecter des dommages éventuels. Ils ne doivent être utilisés que s'ils sont en bon état.

Si le câble d'alimentation de l'outil est endommagé, il ne doit être réparé que dans un atelier agréé Bosch.

N'utilisez que des rallonges électriques homologuées.

N'utilisez que des rallonges, conduites ou dévidoirs qui correspondent aux normes EN 61242 / IEC 61242 ou IEC 60884-2-7.

Au cas où une rallonge devrait être utilisée pour travailler avec l'outil, les sections de conducteur suivantes sont nécessaires :

- section de conducteur 1,25 mm² ou 1,5 mm²
- Longueur maximale 30 m pour une rallonge ou 60 m pour des dévidoirs avec dispositif à courant différentiel résiduel

Remarque : Au cas où une rallonge devrait être utilisée, celle-ci doit disposer, conformément à la description figurant dans les instructions de sécurité, d'un câble de protection de terre raccordé à la terre de l'installation électrique par l'intermédiaire de la fiche.

En cas de doute, consultez un électricien de formation ou le Service Après-Vente Bosch le plus proche.



PRECAUTION : Des rallonges non conformes aux instructions peuvent être dangereuses. Les versions de câble de rallonge, fiche et accouplement doivent être étanches à l'eau et autorisées pour l'extérieur.

Respecter les instructions d'utilisation du fabricant du câble de rallonge ou du dévidoir ainsi que les réglementations nationales spécifiques à leur utilisation.

Remarque concernant les produits **non commercialisés en GB** :

ATTENTION : Pour votre propre sécurité, il est nécessaire que la fiche montée sur l'outil de jardin soit raccordée à la rallonge. Le dispositif de couplage de la rallonge doit être protégé des projections d'eau, être en caoutchouc ou être recouvert de caoutchouc. La rallonge doit être utilisée avec un serre-câble.

Symboles

Les symboles suivants sont importants pour pouvoir lire et mieux comprendre le mode d'emploi. Veuillez mémoriser ces symboles et leur signification. L'interprétation correcte des symboles vous permettra de mieux utiliser votre outil de jardin en toute sécurité.

Symbole	Signification
	Direction de déplacement
	Direction de réaction
	Mise en marche
	Arrêt
	Accessoires/pièces de rechange
	Élimination des déchets

Utilisation conforme

La machine est conçue pour éliminer de petits arbustes et arbrisseaux, pour couper de jeunes plantes, pour découper et éclaircir ainsi que pour éliminer les mauvaises herbes, herbes longues et orties dans les jardins de maison / jardins de loisirs.

26 | Français

Caractéristiques techniques

Débroussailleuse		AFS 23-37
N° d'article		3 600 HA9 ...
Puissance nominale absorbée	W	950
Vitesse à vide		
Lame de coupe	tr/min	7000
Bobine de fil	tr/min	6000
Largeur de coupe de la bobine	cm	37
Largeur de coupe de la lame	cm	23

Ces indications sont valables pour une tension nominale de [U] 230 V.
Ces indications peuvent varier pour des tensions plus basses ainsi que pour des versions spécifiques à certains pays.

Débroussailleuse		AFS 23-37
Diamètre fil	mm	3,5
Type de fil		tourné
Type de lame		à 3 lames
Poignée réglable		OUI
Poids suivant EPTA-Procédure 01:2014	kg	5,2
Classe de protection		□/II
Numéro de série	voir plaque signalétique sur l'outil de jardin	

Ces indications sont valables pour une tension nominale de [U] 230 V.
Ces indications peuvent varier pour des tensions plus basses ainsi que pour des versions spécifiques à certains pays.

Niveau sonore et vibrations

Valeurs d'émissions sonores déterminées selon la norme EN 50636-2-91.

Les mesures réelles (A) des niveaux sonores de l'appareil sont :

Niveau de pression acoustique

Niveau d'intensité acoustique

Incertitude K

Porter une protection acoustique !

Valeurs totales des vibrations a_h (somme vectorielle des trois axes directionnels) et incertitude K relevées conformément à la norme EN 50636-2-91 :

Valeur d'émission vibratoire a_h

Incertitude K

	Bobine de fil	Couteau
dB(A)	82,5	82,6
dB(A)	93,5	96,0
dB	= 1,5	= 1,5
m/s^2	5,0	5,0
m/s^2	= 1,5	= 1,5

Montage et mise en service

- ▶ **Ne raccordez pas l'outil de jardin à la prise de courant tant qu'il n'est pas entièrement assemblé.**
- ▶ **Lorsqu'on arrête la débroussailleuse, la tête de coupe continue à tourner encore pendant quelques secondes. Attendez l'arrêt total de la tête de coupe avant de remettre la débroussailleuse en fonctionnement.**
- ▶ **Ne pas arrêter l'appareil et le remettre en fonctionnement à de très courts intervalles.**
- ▶ **Éliminez les dépôts d'herbe de la tête de coupe si vous remplacez la tête de coupe.**
- ▶ **Nous recommandons d'utiliser des éléments de coupe agréés par Bosch. L'utilisation d'autres éléments de coupe peut affecter la performance.**
- ▶ **Lors de l'utilisation de la lame, veiller à ce que celle-ci soit montée fermement à l'aide de l'écrou de lame.**
- ▶ **Il est recommandé de faire des pauses par une utilisation prolongée.**

Les numérotations réfèrent aux illustrations sur les pages graphiques.

Opération	Figure	Page
Accessoires fournis	1	251
Montage du capot de protection	2	252

Opération	Figure	Page
Assemblage de la tige	3	252
Montage de la bobine de fil et du fil	4	253
Monter la lame	5	254-255
Montage du dispositif de protection anti-retour/Instructions d'utilisation pour les droitiers	6	256
Montage du dispositif de protection anti-retour/Instructions d'utilisation pour les gauchers	7	256
Montage de la sangle		
Régler la longueur de la poignée	8	257
Montage de la rallonge	9	257
Mise en marche/arrêt	10	258
Instructions d'utilisation	11	258
Nettoyage	12	259
Stockage du fil de coupe	13	260
Sélection des accessoires	14	260

Instructions d'utilisation

Utilisation	Outil de coupe
Élimination d'arbustes/buissons	Lame de coupe
Coupe de jeunes plantes	Lame de coupe
Découper/éclaircir	Bobine de fil
Élimination de mauvaises herbes	Bobine de fil/ame de coupe

Utilisation	Outil de coupe
Coupe d'herbes longues	Bobine de fil
Élimination d'orties	Bobine de fil/ame de coupe

Dépistage d'erreurs



Problème	Cause possible	Remède
L'outil de jardin ne fonctionne pas	Pas de tension du secteur	Vérifier et mettre en fonctionnement
	Prise secteur défectueuse	Utiliser une autre prise
	Rallonge endommagée	Vérifiez le câble et le remplacer, s'il est endommagé
	Le fusible a sauté	Remplacez le fusible
L'outil de jardin fonctionne par intermittence	Le dispositif de protection du moteur a déclenché	Laisser refroidir l'outil de jardin, le redémarrer
	Rallonge endommagée	Vérifiez le câble et le remplacer, s'il est endommagé Contactez le Service Après-Vente
L'outil de jardin ne coupe pas	Le câblage interne de l'outil de jardin est défectueux	Contactez le Service Après-Vente
	Lame de coupe/fil endommagé	Remplacer la lame de coupe/le fil (portez toujours des gants de jardin)
Vibrations importantes	Lame endommagée	Remplacer la lame (portez toujours des gants de jardin)
	Fil déchiré	Remplacer le fil
	Tête de fil encrassée	Nettoyez la tête de coupe et éliminez les encrassements
	Ecrou de lame desserré	Resserrer l'écrou de lame avec 20 Nm, veiller à ce que la lame, l'anneau et la rondelle de pression soient montés centrés (portez toujours des gants de jardin)
	Lame pas correctement montée	Desserrer la lame et la centrer. Pour le centrage de la lame, tenir compte des bagues de retenue se trouvant sur la lame.
Mauvais résultat de coupe et restes de plantes	Herbe trop haute, trop épaisse	Herbe trop haute : couper par étapes Herbe trop épaisse : appliquer moins de largeur de coupe par opération de coupe
	Lame émoussée	Tourner/remplacer la lame
	Lame bloquée	Contrôler la face inférieure de l'outil de jardin et, le cas échéant, la dégager (portez toujours des gants de jardin)
	Tête de fil encrassée	Nettoyez la tête de coupe et éliminez les encrassements

28 | Français

Problème	Cause possible	Remède
L'écrou de lame ne peut pas être ouvert	Filetage de l'écrou ou de l'arbre endommagé	Graisser l'arbre pour faciliter l'ouverture
	Tige de verrouillage pas montée correctement	Introduire la tige de verrouillage à nouveau et pousser légèrement et tourner en même temps l'arbre
La lame ne tourne pas	Lame bloquée	Contrôler la face inférieure de l'outil de jardin et, le cas échéant, la dégager (portez toujours des gants de jardin)
	Ecrou de lame desserré	Resserrer l'écrou de lame, veiller à ce que la lame, l'anneau et la rondelle de pression soient montés centrés (portez toujours des gants de jardin) (cf. figure 3)
	Herbe trop haute, trop épaisse	Herbe trop haute : couper par étapes Herbe trop épaisse : appliquer moins de largeur de coupe par opération de coupe
Mauvaise puissance de coupe	Capot de protection encrassé	Nettoyer l'intérieur du capot de protection
	Lame émoussée	Tourner/remplacer la lame
	Pas de fil	Rajouter du fil

Si vous ne pouvez pas remédier au problème à l'aide du tableau d'erreurs, contactez votre détaillant.

Service Après-Vente et Assistance**www.bosch-garden.com**

Pour toute demande de renseignement ou commande de pièces de rechange, précisez-nous impérativement le numéro d'article à dix chiffres de l'outil de jardin indiqué sur la plaque signalétique.

France

Passez votre commande de pièces détachées directement en ligne sur notre site www.bosch-pt.fr.

Vous êtes un utilisateur, contactez :

Le Service Clientèle Bosch Outillage Electroportatif

Tel. : 0811 360122

(coût d'une communication locale)

Fax : (01) 49454767

E-Mail : contact.outillage-electroportatif@fr.bosch.com

Vous êtes un revendeur, contactez :

Robert Bosch (France) S. A. S.

Service Après-Vente Electroportatif

126, rue de Stalingrad

93705 DRANCY Cédex

Tel. : (01) 43119006

Fax : (01) 43119033

E-Mail : sav.outillage-electroportatif@fr.bosch.com

Belgique, Luxembourg

Tel. : +32 2 588 0589

Fax : +32 2 588 0595

E-Mail : outillage.gereedschap@be.bosch.com

Suisse

Passez votre commande de pièces détachées directement en ligne sur notre site www.bosch-pt.com/ch/fr.

Tel. : (044) 8471512

Fax : (044) 8471552

E-Mail : Aftersales.Service@de.bosch.com

Élimination des déchets

Ne jetez pas les outils de jardin avec les ordures ménagères !

Seulement pour les pays de l'Union Européenne :

Conformément à la directive européenne 2012/19/UE relative aux déchets d'équipements électriques et électroniques et sa mise en vigueur conformément aux législations nationales, les équipements électriques et électroniques dont on ne peut plus se servir doivent être isolés et suivre une voie de recyclage appropriée.

Sous réserve de modifications.

Español

Instrucciones de seguridad

Explicación de la simbología utilizada en el aparato para jardín



Advertencia general de peligro.



Lea las instrucciones de servicio con detenimiento.



Preste atención a que las personas circundantes no resulten lesionadas por los cuerpos extraños que pudieran salir proyectados.



Advertencia: Mantenga una separación de seguridad respecto al aparato para jardín en funcionamiento.



Esté atento a un posible rebote del disco de corte.



Saque el enchufe de la red antes de realizar un ajuste o limpieza del aparato para jardín, al dejar éste sin vigilancia durante cierto tiempo o en caso de haberse dañado o enredado el cable de red o el de prolongación.



Utilice protectores auditivos y gafas de protección.



Colóquese un casco protector.



Utilice guantes de protección.



Utilice botas de seguridad.



No trabajar con el aparato para jardín en la lluvia, ni exponerlo a ésta.

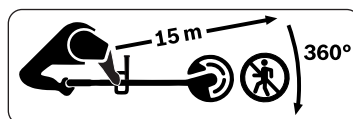

Atención a los objetos extraños que pudieran salir proyectados al trabajar. Cuide que las personas circundantes mantengan una distancia segura respecto al aparato para jardín en funcionamiento.



Nivel de ruido, típico, determinado en el producto con un filtro del tipo A con la cuchilla montada.



Nivel de ruido, típico, determinado en el producto con un filtro del tipo A con el carrito montado.

Advertencias de peligro generales para herramientas eléctricas

ADVERTENCIA Lea íntegramente todas las indicaciones de seguridad e instrucciones. En caso de no atenerse a las indicaciones de seguridad e instrucciones siguientes, puede ocasionarse una descarga eléctrica, un incendio y/o lesión grave.

Guarde todas las indicaciones de seguridad e instrucciones para posibles consultas futuras.

► Antes de su uso inspeccione el cable de red y el de prolongación en cuanto a daños y si presentan síntomas de envejecimiento. Saque inmediata-

30 | Español

mente el enchufe de red de la toma de corriente si alguno de los cables se llega a dañar durante el trabajo. **NO LOS TOQUE SIN HABERLOS DESENCHUFADO ANTES.** No use el aparato para jardín si alguno de los cables estuviese dañado o desgastado.

- ▶ Si el cable de red se daña, la sustitución del mismo la deberá realizar el fabricante, un servicio técnico autorizado, o una persona cualificada al respecto, con el fin de garantizar la seguridad del aparato.
- ▶ Antes de su uso examinar el aparato en cuanto a daños manifiestos. Este control deberá realizarse asimismo si el aparato para jardín ha sufrido una caída o un fuerte impacto.
- ▶ **Para una mayor seguridad se recomienda emplear un fusible diferencial (RCD) para una corriente de fuga máxima de 30 mA. Comprobar el funcionamiento correcto del fusible diferencial antes de cada uso.**
- ▶ Asegúrese siempre de que las rejillas de refrigeración estén libres de restos de material y suciedad.

Manejo

- ▶ Observe las ilustraciones al montar el aparato para jardín; el desmontaje se realiza siguiendo los mismos pasos en orden inverso.
- ▶ Antes del uso retire la protección de cuchillas.
- ▶ No emplee el aparato para jardín para efectuar cortes en paredes.
- ▶ Jamás permita que usen el aparato para jardín niños, ni aquellas personas que no estén familiarizadas con estas instrucciones. Tenga en cuenta la edad mínima que pudiera prescribirse en su país para el usuario. Guarde el aparato para jardín fuera del alcance de los niños cuando no lo utilice.
- ▶ Este aparato para jardín no ha sido diseñado para ser utilizado por personas o niños que presenten una discapacidad física, sensorial o mental, o que dispongan de una experiencia y/o conocimientos insuficientes, a no ser que sean supervisados por una persona encargada de velar por su seguridad o de instruirles en el manejo del aparato para jardín. Los niños deberán ser vigilados con el fin de evitar que jueguen con el aparato para jardín.
- ▶ Nunca use el aparato para jardín si en las inmediaciones se encuentran personas, y muy en especial niños, así como animales domésticos.
- ▶ El usuario es responsable de los accidentes o daños provocados a otras personas o a sus pertenencias.
- ▶ Utilice pantalones largos y fuertes, botas y guantes de protección. No utilice ropa holgada ni lleve joyas, pantalones cortos, sandalias y no trabaje nunca descalzo.
- ▶ Examine con detenimiento la superficie a trabajar y retire piedras, palos, alambres, huesos, y demás cuerpos extraños que pudieran existir.
- ▶ No use el aparato para jardín en lugares en los que existan cables bajo tensión.
- ▶ Antes de su uso, verifique siempre que el disco de corte o la tuerca de su-

- jección del mismo no estén demasiado desgastados ni dañados. Siempre sustituya a la vez los discos de corte y las tuercas de sujeción de los mismos si estuviesen desgastados o dañados para evitar que se produzca un desequilibrio.
- ▶ Únicamente trabaje con luz diurna o con buena iluminación artificial.
 - ▶ No trabaje con el aparato para jardín bajo condiciones climáticas adversas, especialmente si se avecina una tormenta.
 - ▶ Preste especial atención al usar el aparato para jardín con césped o broza mojados.
 - ▶ Mantenga una posición firme y solamente camine al trabajar con el aparato, jamás corra.
 - ▶ Mantenga siempre una posición estable y guarde el equilibrio. No se esfuerce demasiado.
 - ▶ Siempre use protectores auditivos y gafas de protección al trabajar con el aparato para jardín.
 - ▶ Use gafas de protección homologadas según EN 166 y protectores auditivos al manejar el aparato para jardín.
 - ▶ Jamás use el aparato para jardín sin tener montadas, o estando defectuosas, las caperuzas de protección, empuñaduras adicionales y cubiertas.
 - ▶ No use el aparato para jardín con el disco de corte en las inmediaciones de cables de red o de prolongación.
 - ▶ Inspeccione el aparato para jardín antes y después de cada uso en cuanto a desgaste o deterioro.
- ▶ Si se presenta un fallo consulte el apartado para localización de fallos.
 - ▶ Si ocurre un accidente, desconecte primero la máquina de la red como primera medida.
 - ▶ No utilice el aparato para jardín si estuviese cansado o indispuerto, ni tampoco después de haber consumido alcohol, drogas o medicamentos.
- ▶ El trabajo en pendientes puede resultar peligroso.**
- No trabaje con el aparato para jardín en pendientes muy pronunciadas.
 - Cuide en mantener un paso seguro al trabajar superficies inclinadas o césped húmedo.
 - Siempre trabaje en superficies inclinadas procediendo de un lado a otro y jamás hacia arriba o hacia abajo.
 - Proceda con especial cautela al invertir la dirección de marcha en pendientes.
- ▶ Mantenga manos y pies apartados de los útiles de corte, especialmente al conectar el motor.
 - ▶ Desconecte el aparato para jardín al transportarlo de un lado a otro.
 - ▶ Desconecte el aparato para jardín y extraiga el enchufe de red de la toma de corriente:
 - Siempre que deje desatendido el aparato para jardín.
 - Antes de eliminar una obstrucción de material.
 - Si el cable se ha enredado,
 - Antes de cambiar el dispositivo de corte.
 - Al examinar, limpiar o manipular en el aparato para jardín.

32 | Español

- Tras chocar contra un cuerpo extraño. Examine de inmediato si está dañado el aparato para jardín y hágalo reparar, si procede.
- Si el aparato para jardín comienza a vibrar de forma anormal (verificarlo de inmediato).
- ▶ Antes de tocarlos, espere a que los útiles de corte en rotación se hayan detenido por completo. Al desconectar el aparato para jardín, los útiles de corte siguen en movimiento cierto tiempo, y pueden lesionarle.
- ▶ **No modifique en manera alguna el aparato para jardín.** Las modificaciones improcedentes pueden afectar a la seguridad de su aparato para jardín y provocar mayor ruido y vibraciones.
- ▶ Guarde el aparato para jardín en un lugar seguro y seco, fuera del alcance de los niños. No deposite ningún objeto sobre el aparato para jardín.
- ▶ **Únicamente utilice los accesorios Bosch recomendados y homologados para su uso con este para aparato para jardín. (ver figura 14)**
- ▶ Al usar prolongadamente un aparato para jardín (u otras máquinas) el usuario queda expuesto a vibraciones que pueden provocar un síndrome del dedo blanco (fenómeno de Raynaud) o un síndrome del túnel carpiano.
- ▶ En estos casos se reduce la sensibilidad al tacto y la aptitud para regular la temperatura de las manos, pudiendo presentarse un entumecimiento, sensación de calor intenso hasta daños en los nervios y circulatorios, así como necrosis de tejidos.
- ▶ Consulte a su médico si observa síntomas que pueden ser indicio de una exposición excesiva a las vibraciones. Estos síntomas comprenden entumecimiento, pérdida de sensibilidad, hormigueo, punzadas, dolor, debilidad, alteraciones del color o estado de la piel. Estos síntomas se presentan con mayor frecuencia en los dedos, manos o muñecas.
- ▶ Siempre use el aparato para jardín para aplicaciones apropiadas. Siempre sujete el aparato para jardín por las empuñaduras delantera y trasera y, si fuese preciso, restrinja el tiempo de trabajo.
- ▶ Esté prevenido contra un posible retroceso brusco del aparato para jardín al topar fortuitamente la cuchilla de éste contra un objeto duro, o al cortar arbustos o maleza. Trate de reducir al mínimo los efectos derivados de un retroceso brusco.
- ▶ Este aparato para jardín ha sido diseñado para ser utilizado con el arnés suministrado. Ajuste la bandolera de modo que el peso de la herramienta quede bien equilibrado para que el trabajo resulte así menos fatigante.
- ▶ Cubrir siempre el disco de corte con una protección adecuada durante el transporte y almacenaje.
- ▶ Mantenga alejado el cable de alimentación del elemento de corte.

Mantenimiento

- ▶ **Póngase siempre unos guantes de protección al manipular o trabajar en las proximidades de las cuchillas.**

► **Realice periódicamente los siguientes trabajos de mantenimiento para asegurar un funcionamiento prolongado y fiable:**

- Asegúrese de que todas las tuercas, pernos y tornillos están firmemente sujetos para garantizar un trabajo seguro con el aparato para jardín. Use para ello las herramientas que se adjuntan.
- Controle el aparato para jardín y sustituya las piezas desgastadas o dañadas para mayor seguridad.
- **Observe que sean utilizadas piezas de recambio correctas, homologadas por Bosch.**
- Solamente deje reparar el aparato para jardín en un taller de servicio autorizado Bosch.
- **Asegúrese de que el aparato para jardín esté limpio y exento de residuos antes de transportarlo y almacenarlo. Si fuese preciso, limpiarlo con un cepillo blando y seco.**
- Retire el material adherido existente entre el cabezal de corte y la caperuza protectora. Para facilitar su almacenaje es posible desensamblar en dos partes el aparato para jardín. (ver figura 3)

Seguridad eléctrica



¡Atención! Antes de realizar trabajos de mantenimiento o limpieza desconecte el aparato para jardín y saque el enchufe de la red. Lo mismo deberá realizarse en caso de que se dañe, corte, o enrede el cable de alimentación.

El aparato para jardín dispone de un aislamiento de protección para su seguridad y no precisa ser conectado a tierra. La tensión de servicio es de 230 V AC, 50 Hz (para países no pertenecientes a la CE también 220 V ó 240 V). Solamente emplear cables de prolongación homologados. Informaciones al respecto las obtiene Ud. en su taller de servicio técnico autorizado habitual.

Para una mayor seguridad emplee un fusible diferencial (RCD) para una corriente de fuga máxima de 30 mA. Comprobar el funcionamiento correcto del fusible diferencial antes de cada uso.

Mantenga los cables de red y los de prolongación alejados de piezas móviles y preste atención a no dañarlos para evitar el contacto con piezas bajo tensión. Los elementos de conexión de los cables (enchufes y tomas de corriente) deberán estar secos y no deberán tocar el suelo.

Los cables de red y de prolongación deberán inspeccionarse con regularidad en cuanto a posibles daños y solamente se utilizarán si se encuentran en perfectas condiciones.

Un cable de red dañado solamente deberá hacerse reparar en un taller de servicio autorizado Bosch.

Únicamente use cables de prolongación homologados.

Solo use cables de prolongación, conductores, o tambores para cables que se correspondan con las normas EN 61242 / IEC 61242 o IEC 60884-2-7.

34 | Español

Si precisa un cable de prolongación para trabajar con el aparato, la sección del cable deberá ser la siguiente:

- Sección de cable 1,25 mm² o 1,5 mm²
- La longitud máxima es de 30 m para cables de prolongación y 60 m en tambores para cables dotados con interruptor diferencial

Observación: Al utilizar un cable de prolongación, éste deberá disponer de un conductor de protección – tal como se describe en las prescripciones de seguridad – conectado a través del enchufe con el conductor de protección de su instalación eléctrica.

En caso de duda, pregunte a un profesional electricista o al servicio técnico autorizado Bosch más próximo.



PRECAUCIÓN: Los cables de prolongación no reglamentarios pueden resultar peligrosos. Los cables de prolongación, enchufes y empalmes deberán ser estancos al agua y aptos para su uso a la intemperie.

Consulte las instrucciones de manejo de los fabricantes del cable de prolongación o del tambor para cables, así como la normativa nacional relativa al respecto.

Observación para aquellos productos que **no son de venta en GB:**

ATENCIÓN: Para su seguridad es necesario conectar el enchufe del aparato para jardín con el cable de prolongación. El enchufe de empalme del cable de prolongación deberá ser o ir revesti-

do de goma y estar protegido contra salpicaduras de agua. El cable de prolongación deberá utilizarse con un seguro contra tracción.

► **El enchufe macho de conexión, debe ser conectado solamente a un enchufe hembra de las mismas características técnicas del enchufe macho en materia.**

Símbolos

Los símbolos siguientes le ayudarán a entender las instrucciones de servicio al leerlas. Es importante que retenga en su memoria estos símbolos y su significado. La interpretación correcta de estos símbolos le ayudará a manejar mejor, y de forma más segura, el aparato para jardín.

Simbología	Significado
	Dirección de movimiento
	Dirección de reacción
	Conexión
	Desconexión
	Accesorios/Piezas de recambio
	Eliminación

Utilización reglamentaria

La máquina ha sido diseñada para quitar pequeños arbustos y matas, para cortar árboles jóvenes, para segar y desbrozar malas hierbas, hierba larga y ortigas en jardines domésticos.

Datos técnicos

Desbrozadora		AFS 23-37	
Nº de artículo		3 600 HA9 ...	
Potencia absorbida nominal	W	950	
Revoluciones en vacío			
Disco de corte	min ⁻¹	7000	
Carrete de hilo	min ⁻¹	6000	
Ancho de corte con hilo	cm	37	
Ancho de corte con cuchilla	cm	23	

Estos datos son válidos para una tensión nominal de [U] 230 V. Los valores pueden variar para otras tensiones y en ejecuciones específicas para ciertos países.

Desbrozadora		AFS 23-37	
Diámetro del hilo	mm	3,5	
Tipo de hilo		retorcido	
Tipo de cuchilla		3 filos	
Empuñadura abatible		SI	
Peso según EPTA-Procedure 01:2014	kg	5,2	
Clase de protección		□/II	
Número de serie		ver placa de características del aparato para jardín	

Estos datos son válidos para una tensión nominal de [U] 230 V. Los valores pueden variar para otras tensiones y en ejecuciones específicas para ciertos países.

Información sobre ruidos y vibraciones

Valores de emisión de ruidos determinados según EN 50636-2-91.

		Carrete de hilo	Cuchillas
El nivel de presión sonora típico del aparato, determinado con un filtro A, asciende a:			
Nivel de presión sonora	dB(A)	82,5	82,6
Nivel de potencia acústica	dB(A)	93,5	96,0
Tolerancia K	dB	= 1,5	= 1,5
¡Utilice unos protectores auditivos!			
Nivel total de vibraciones a_h (suma vectorial de tres direcciones) y tolerancia K determinados según EN 50636-2-91:			
Nivel de vibraciones generadas a_h	m/s ²	5,0	5,0
Tolerancia K	m/s ²	= 1,5	= 1,5

Montaje y operación

- ▶ **No conecte el aparato para jardín a la red antes de haberlo ensamblado por completo.**
- ▶ **Al desconectar la desbrozadora el cabezal de corte sigue girando por inercia unos segundos. Antes de volver a conectar el cortabordes espere a que se haya detenido el cabezal de corte.**
- ▶ **No vuelva a efectuar una conexión poco después de la desconexión.**
- ▶ **Desprenda de la cubierta los restos de material adherido al cambiar el cabezal de corte.**
- ▶ **Se recomienda emplear los elementos de corte autorizados por Bosch. La utilización de elementos de corte de otro tipo puede afectar al resultado obtenido en el corte.**
- ▶ **Al usar el disco de corte preste atención a que éste esté firmemente sujeto con la tuerca de fijación del mismo.**
- ▶ **En caso de un uso prolongado recomendamos realizar las pausas oportunas.**

La numeración en las figuras remite a la figura correspondiente en la hoja ilustrada.

Objetivo	Figura	Página
Material que se adjunta	1	251
Montaje de la caperuza protectora	2	252
Ensamble del mango	3	252
Montaje del carrete y del hilo	4	253
Montaje del disco de corte	5	254–255
Montaje de la empuñadura adicional/instrucciones de uso para diestros	6	256
Montaje de la empuñadura adicional/instrucciones de uso para zurdos	7	256
Montaje del arnés		
Ajuste de la longitud del bastón	8	257
Conexión del cable de prolongación	9	257
Conexión/desconexión	10	258
Instrucciones para la operación	11	258
Limpieza	12	259
Almacenaje del hilo de corte	13	260
Selección de los accesorios opcionales	14	260

36 | Español

Instrucciones para la operación

Campo de aplicación	Útil de corte
Retirar arbustos/broza	Disco de corte
Corte de árboles jóvenes	Disco de corte
Recorte/aclarado	Carrete de hilo

Campo de aplicación	Útil de corte
Corte de malas hierbas	Carrete de hilo/disco de corte
Siega de hierba larga	Carrete de hilo
Corte de ortigas	Carrete de hilo/disco de corte

Localización de fallos

Síntomas	Posible causa	Solución
El aparato para jardín no funciona	No hay tensión de red	Verificar y conectar
	Toma de corriente defectuosa	Emplear otra toma de corriente
	Cable de prolongación defectuoso	Verificar y sustituir el cable, si procede
	El fusible se ha fundido	Cambiar el fusible
El aparato para jardín funciona de forma intermitente	Se ha activado la protección contra sobrecarga	Dejar enfriar el aparato para jardín y volver a conectarlo
	Cable de prolongación defectuoso	Verificar y sustituir el cable, si procede Acudir al servicio técnico
El aparato para jardín no corta	Cableado interior de la máquina defectuoso	Acudir al servicio técnico
	Disco de corte/hilo dañado	Cambiar el disco de corte/hilo (utilice siempre unos guantes de protección)
Fuertes vibraciones	Disco de corte dañado	Cambiar disco de corte (utilice siempre unos guantes de protección)
	Hilo de corte roto	Cambiar hilo de corte
	Cabezal del hilo de corte, sucio	Limpie el cabezal de corte y elimine los restos de material adheridos
	Tuerca del disco de corte, floja	Apretar con 20 Nm la tuerca del disco de corte prestando atención a que queden concéntricos el disco de corte, el plato y el disco de presión (utilice siempre unos guantes de protección)
	Disco de corte incorrectamente montado	Afloje el disco de corte y reposiciónelo de manera que quede centrado. Los anillos de guía marcados en el disco de corte le servirán de orientación para su correcto centrado.
Corte deficiente y muy irregular	Césped demasiado alto o denso	Césped demasiado alto: Cortar en varias pasadas Césped demasiado denso: Cortar franjas más estrechas
	Disco de corte mellado	Girar/cambiar el disco de corte
	Disco de corte embotado	Examine la parte inferior del aparato para jardín y desobstrúyala, si procede (utilice siempre unos guantes de protección)
	Cabezal del hilo de corte, sucio	Limpie el cabezal de corte y elimine los restos de material adheridos

Síntomas	Posible causa	Solución
No es posible aflojar la tuerca del disco de corte	Rosca de la tuerca o del eje, dañada	Lubricar el eje para facilitar la apertura
	Espiga de bloqueo mal colocada	Insertar nuevamente la espiga de bloqueo presionándola ligeramente hacia dentro al momento de girar el eje
El disco de corte no gira	Disco de corte embotado	Examine la parte inferior del aparato para jardín y desobstrúyala, si procede (utilice siempre unos guantes de protección)
	Tuerca del disco de corte, floja	Apretar la tuerca del disco de corte prestando atención a que queden concéntricos el disco de corte, el plato y el disco de presión (utilice siempre unos guantes de protección) (ver figura 3)
	Césped demasiado alto o denso	Césped demasiado alto: Cortar en varias pasadas Césped demasiado denso: Cortar franjas más estrechas
Rendimiento de corte deficiente	Caperuza protectora, sucia	Limpiar interiormente la caperuza protectora
	Disco de corte mellado	Girar/cambiar el disco de corte
	Se acabó el hilo de corte	Rellenar hilo de corte

Si no ha conseguido subsanar el fallo, por favor dirijase a su distribuidor.

Servicio técnico y atención al cliente

www.bosch-garden.com

Para cualquier consulta o pedido de piezas de repuesto es imprescindible indicar el nº de artículo de 10 dígitos que figura en la placa de características del aparato para jardín.

España

Robert Bosch España S.L.U.
Departamento de ventas Herramientas Eléctricas
C/Hermanos García Noblejas, 19
28037 Madrid

Para efectuar su pedido online de recambios o pedir la recogida para la reparación de su máquina, entre en la página www.herramientasbosch.net.

Tel. Asesoramiento al cliente: 902 531 553

Fax: 902 531554

Venezuela

Robert Bosch S.A.
Av. Sanatorio del Avila, Conjunto Ciudad Center,
Urb. Boleita Norte, Municipio Sucre Estado Miranda

Código Postal 1070 - Caracas

Tel.: (58) 212 207-4511

www.boschherramientas.com.ve

México

Robert Bosch S. de R.L. de C.V.
Calle Robert Bosch No. 405 C.P. 50071
Zona Industrial, Toluca - Estado de México

Tel.: (52) 55 5284-3062

www.boschherramientas.com.mx

Argentina

Robert Bosch Argentina S.A.
Av. Córdoba 5160
Buenos Aires C1414BAW
Tel.: (54) 11 4778-5200
www.boschherramientas.com.ar

Perú

Robert Bosch S.A.C.
Av. Primavera 781 Piso 2, Urbanización Chacarilla
San Borja Lima
Tel.: (51) 1 706 1100
www.bosch.com.pe

Chile

Robert Bosch S.A.
Calle El Cacique
0258 Providencia - Santiago
Tel.: (56) 02 782 0200
www.boschherramientas.cl

Ecuador

Robert Bosch Sociedad Anónima Ecuabosch
Av. Las Monjas nº 10 y Carlos J. Arosemena
Guayaquil
Tel.: (59) 34371-9100
www.boschherramientas.com.ec

Eliminación



¡No arroje los aparatos para jardín a la basura!

38 | Português

Sólo para los países de la UE:

Conforme a la Directiva Europea 2012/19/UE sobre aparatos eléctricos y electrónicos inservibles, tras su transposición en ley nacional, deberán acumularse por separado los aparatos eléctricos y electrónicos para ser sometidos a un reciclaje ecológico.

Reservado el derecho de modificación.



El símbolo es solamente válido, si también se encuentra sobre la placa de características del producto/fabricado.

Português**Indicações de segurança****Explicação dos símbolos no aparelho de jardinagem**

Indicação geral de perigos.



Leia atentamente estas instruções de serviço.



Observe que as pessoas ao redor não possam ser feridas por objetos catapultados para longe.



Aviso: Mantenha-se a uma distância segura do aparelho de jardinagem enquanto ele estiver a funcionar.



Conte com um contragolpe da lâmina de serra.



Puxar a ficha da tomada antes de executar trabalhos de ajuste ou de limpeza no aparelho de jardinagem e se ele permanecer sem vigilância durante algum tempo ou se o cabo de rede ou o de extensão estiverem danificados ou emaranhados.



Usar óculos de proteção e protetor auricular.



Usar um capacete de proteção.



Usar luvas de proteção.



Usar botas de segurança.



Não utilizar o aparelho de jardim na chuva nem expô-lo à chuva.

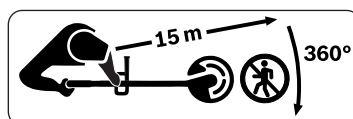

Observe que ninguém possa ser ferido por partes atiradas por força centrífuga. As pessoas ao redor devem ser mantidas suficientemente afastadas do aparelho de jardinagem durante o funcionamento.



Típico nível de ruído ponderado como A do produto com lâmina montada.



Típico nível de ruído ponderado como A do produto com bobina montada.

Indicações gerais de advertência para ferramentas elétricas**ATENÇÃO Ler todas as indicações de segurança e as instruções.**

O desrespeito das instruções de segurança pode causar choque elétrico, incêndios e/ou graves lesões.

Guardar todas as indicações de segurança e as instruções para futuras consultas.

- ▶ Controlar o cabo de rede e o cabo de extensão antes da utilização para verificar se há danos ou sinais de envelhecimento. Se estes forem danificados durante o uso, puxe imediatamente a ficha de rede da tomada. **NÃO TOQUE NELES ANTES DE TIVEREM SIDO DESCONECTADOS.** Não opere o aparelho de jardim se os cabos estiverem danificados ou gastos.
- ▶ Se o cabo de rede do aparelho estiver com defeito, o fabricante, a sua oficina autorizada de serviço ao cliente ou uma pessoa respectivamente qualificada deverá substituí-lo, para que sejam evitados riscos para a segurança.
- ▶ Antes de utilizar é necessário realizar uma inspeção visual para verificar se há danos significantes. Esta verificação também deverá ocorrer se o aparelho de jardim tiver caído ou se tiver sofrido um golpe significativo.
- ▶ **Para uma maior segurança, recomendamos a utilização de um disjuntor de corrente de avaria (DCA), com uma corrente de avaria inferior a 30 mA. Este dispositivo de corrente residual deveria ser controlado antes de cada funcionamento.**
- ▶ Assegure-se de que as aberturas de ventilação estejam sempre livres de resíduos.

Operação

- ▶ Observar as figuras ao montar o aparelho de jardinagem, a desmontagem é realizada em sequência invertida.
- ▶ Remover a proteção da lâmina antes da utilização.
- ▶ Não se deve usar o aparelho de jardinagem para cortar paredes.
- ▶ Jamais permitir que crianças ou pessoas não familiarizadas com as instruções utilizem o aparelho de jardim. É possível que diretivas nacionais limitem a idade do operador. Quando não estiver em uso, o aparelho de jardim deverá ser guardado em local inacessível para crianças.
- ▶ Este aparelho de jardim não deve ser usado por pessoas (inclusive crianças) com limitadas capacidades físicas, sensoriais ou mentais ou com falta de experiência e/ou falta de conhecimento, a não ser que, sejam supervisionadas por uma pessoa responsável pela sua segurança ou que sejam instruídas por elas quanto à utilização do aparelho de jardim. Crianças deveriam ser vigiadas para assegurar que não brinquem com o aparelho.
- ▶ Jamais utilizar o aparelho de jardinagem enquanto pessoas, especialmente crianças, ou animais e estiverem ao redor.
- ▶ O operador ou o utilizador é responsável por acidentes ou danos, se outras pessoas forem feridas e se as suas propriedades forem danificadas.
- ▶ Devem ser usadas calças longas e pesadas, sapatos e luvas firmes. Não usar roupas largas, joias, calças cur-

40 | Português

- tas, sandálias nem jamais trabalhe de pés descalços.
- ▶ Controlar cuidadosamente a superfície a ser trabalhada e remover pedras, gravetos, arames, ossos e quaisquer outros corpos estranhos.
 - ▶ O aparelho de jardinagem não deve ser usado em locais em que se encontrem cabos de rede.
 - ▶ Antes da utilização se deverá sempre controlar se a lâmina ou a porca da lâmina de corte apresentam danos ou desgaste. Lâminas de corte ou porcas da lâmina de corte gastas ou danificadas devem sempre ser substituídas por completo, para evitar desequilíbrios.
 - ▶ Só trabalhe à luz do dia ou com boa iluminação artificial.
 - ▶ Em condições climáticas desfavoráveis, especialmente em caso de uma tempestade, não deverá trabalhar com o aparelho de jardim.
 - ▶ Em relva/arbustos molhados se deve usar o aparelho de jardinagem com especial cuidado.
 - ▶ Ao trabalhar com o aparelho de jardinagem se deve manter uma posição firme e jamais correr.
 - ▶ Manter sempre uma posição firme e o equilíbrio. Não se esforce demais.
 - ▶ Ao trabalhar com o aparelho de jardinagem é necessário usar protetores auriculares e óculos de proteção.
 - ▶ Ao usar o aparelho de jardinagem é necessário usar também óculos protetores e proteção auricular conforme EN 166.
 - ▶ Jamais se deve utilizar o aparelho de jardinagem se as coberturas de proteção, as proteções contra contragolpe ou as coberturas estiverem faltando ou estiverem com defeito.
 - ▶ Não se deve utilizar o aparelho de jardinagem, com a lâmina de corte, perto de cabos de rede ou de cabos de extensão.
 - ▶ Controlar o aparelho de jardinagem antes e após a utilização quanto a desgaste ou danos.
 - ▶ Se ocorrer um erro, siga os passos descrito no capítulo de procura de erros.
 - ▶ Se ocorrer um acidente, separe a máquina da rede elétrica antes de tomar quaisquer medidas.
 - ▶ Não utilizar o aparelho de jardinagem se estiver fatigado ou doente, sob a influência de drogas, álcool ou medicamentos.
- ▶ O trabalho em taludes pode ser perigoso.**
- Não trabalhar com o aparelho de jardinagem em declives especialmente inclinados.
 - Ao trabalhar em superfícies inclinadas ou sobre relva molhada deverá sempre andar com cuidado.
 - Em superfícies inclinadas, a relva deverá sempre ser cortada transversalmente à inclinação, jamais na direção da inclinação.
 - Ao mudar de direção em declives deverá sempre tomar muito cuidado.
 - ▶ Manter as suas mãos e pés afastados da ferramenta de corte, especialmente ao ligar o motor.

- ▶ Desligar o aparelho de jardinagem ao transportá-lo da/para a superfície de trabalho.
- ▶ Desligar o aparelho de jardim e puxar a ficha de rede da tomada:
 - sempre que deixar o aparelho de jardinagem sem vigilância,
 - antes de eliminar bloqueios,
 - se o cabo estiver emaranhado
 - antes de mudar o sentido de corte,
 - ao controlar e limpar o aparelho de jardim ou antes de trabalhar nele,
 - após a colisão com um corpo estranho. Controlar imediatamente se o aparelho de jardim apresenta danos e, se necessário, permita que seja reparado,
 - se o aparelho de jardim começar a vibrar de forma anormal (controlar imediatamente).
- ▶ Aguarde até que todos os elementos de corte rotativos parem por completo antes de tocar neles. Os elementos de corte ainda continuam a girar após o desligamento do aparelho de jardinagem e podem causar lesões.
- ▶ **Não efetuar quaisquer alterações no aparelho de jardinagem.** Alterações inadmissíveis podem prejudicar a segurança do seu aparelho de jardinagem e aumentar os ruídos e as vibrações.
- ▶ Guardar o aparelho de jardinagem em lugar seguro, seco e fora do alcance das crianças. Não colocar objetos em cima do aparelho de jardim.
- ▶ **Só devem ser utilizados acessórios de aparelhos de jardinagem Bosch, recomendado e homologado para a utilização com este aparelho. (veja figura 14)**
- ▶ Se o aparelho de jardinagem (ou outras máquinas) não for usado durante muito tempo, o utilizador será sujeito a vibrações que causam uma síndrome dos dedos brancos (fenómeno de Raynaud) ou uma síndrome do túnel carpal.
- ▶ Com isto, o sentido do tato e a regulação da temperatura das mãos é limitada, podem ocorrer dormência e a sensação de queimação até ao dano de nervos e da circulação, assim como necroses do tecido.
- ▶ Consulte o seu médico se verificar sintomas que possam indicar uma sobrecarga de vibrações. Estes sintomas incluem dormência, perda de sensibilidade, formigueiro, picadas, dor, perda da força, mudança na cor da pele ou da condição da pele. Estes sintomas ocorrem com maior frequência nos dedos, nas mãos ou nos pulsos.
- ▶ Sempre se deve utilizar o aparelho de jardinagem com os adaptadores corretos. Certifique-se de segurar o aparelho de jardinagem pelo punho dianteiro e pelo traseiro e limite-se, se necessário, ao horário de trabalho.
- ▶ Conte com um contragolpe do aparelho de jardinagem, se a lâmina atingir, repentinamente, um objeto duro ou ao cortar arbustos ou moitas. Tente minimizar os efeitos de contragolpes.
- ▶ Este aparelho de jardinagem foi construído para a utilização com um cinturão de ombro. Adapte o cinturão de modo que a ferramenta esteja corretamente equilibrada; deste modo o

42 | Português

trabalho com o aparelho é menos cansativo.

- ▶ Durante o transporte e o armazenamento, a lâmina de corte deve sempre ser coberta com uma proteção apropriada.
- ▶ Manter o cabo elétrico afastado da ferramenta de corte.

Manutenção

- ▶ **Sempre usar luvas de proteção se estiver a trabalhar perto das lâminas afiadas.**
- ▶ **Se deve executar trabalhos de manutenção em intervalos regulares, para que seja assegurado um longo e confiável uso:**
 - ▶ Controlar se todas as porcas, cavi-lhas e parafusos estão firmes, para assegurar-se de que o aparelho de jardinagem trabalhe de forma impecável. Só utilizar, para tal, a ferramenta fornecida.
 - ▶ Controlar o aparelho de jardinagem e, se necessário, substituir as peças gastas ou danificadas.
- ▶ **Assegure-se de que as peças substituídas tenham sido homologadas pela Bosch.**
- ▶ Só permitir que o aparelho de jardinagem seja reparado em uma oficina Bosch.
- ▶ **Antes do transporte e do armazenamento, assegure-se de que o aparelho de jardinagem esteja limpo e livre de resíduos. Se necessário, limpe-o com uma escova macia e seca.**

- ▶ Remover todos os depósitos entre a cabeça de corte e a cobertura de proteção. Para um armazenamento compacto, o aparelho de jardinagem pode ser separado da haste. (veja figura 3)

Segurança elétrica



Atenção! Antes de trabalhos de manutenção ou de limpeza, deverá desligar o aparelho de jardinagem e puxar a ficha da tomada. O mesmo vale, se o cabo de corrente elétrica estiver danificado, cortado ou emaranhado.

Para a sua segurança, este aparelho de jardinagem tem um isolamento de proteção e não necessita uma ligação à terra. A tensão de funcionamento é de 230 V AC, 50 Hz (para países fora da União Europeia também 220 V ou 240 V). Só utilizar cabos de extensão homologados. As informações podem ser obtidas numa oficina de serviço pós-venda Bosch.

Para aumentar a segurança, use um disjuntor de corrente de avaria com um corrente residual de no máximo 30 mA. Este disjuntor de corrente de avaria deveria ser controlado antes de toda a colocação em funcionamento.

Manter o cabo de rede e o cabo de extensão afastados das partes móveis e evitar qualquer dano dos cabos, para evitar um contacto com componentes sob tensão.

As conexões de cabos (ficha de rede e tomadas) devem estar secas e não devem ser deitadas no chão.

O cabo de rede e o cabo de extensão devem ser controlados em intervalos regulares quanto a sinais de danos e só devem ser utilizados se estiverem em estado impecável.

Se o cabo de rede do aparelho estiver danificado, este só deve ser reparado numa oficina de serviço autorizada Bosch.

Só utilizar os cabos de extensão homologados.

Só devem ser usados cabos de extensão, linhas de extensão ou tambores de cabos que correspondam às normas EN 61242 / IEC 61242 ou IEC 60884-2-7.

Se desejar utilizar um cabo de extensão para o funcionamento do aparelho, são necessários os seguintes diâmetros de cabos:

- Diâmetro de cabo de 1,25 mm² ou de 1,5 mm²
- Máximo comprimento de 30 m para o cabo de extensão ou 60 m para tambores de cabos com disjuntor de proteção contra corrente residual

Nota: Se for utilizado um cabo de extensão, este deve possuir um condutor de proteção – como descrito nas diretivas de segurança – conectado através de uma ficha ao condutor de proteção do seu equipamento elétrico.

No caso de dúvidas consulte um eletricitista especializado ou a representação de serviço pós-venda Bosch mais próxima.



CUIDADO: Cabos de extensão incorretos podem ser perigosos. Cabos de extensão, fichas e acoplamentos devem

ser de modelos homologados para a utilização em áreas exteriores.

Deve ser observado o manual de instruções do fabricante do cabo de extensão ou do tambor para cabos, assim como as diretivas nacionais relativas ao seu uso.

Indicação para produtos, que **não foram vendidos na GB:**

ATENÇÃO: Para a sua segurança é necessário que a ficha de rede do aparelho de jardinagem esteja conectada ao cabo de extensão. O acoplamento do cabo de extensão deve ser protegido contra respingos de água, ser de borracha ou ter um revestimento de borracha. O cabo de extensão deve ser utilizado com um protetor contra esforços mecânicos.

Símbolos

Os símbolos a seguir são importantes para a leitura e para a compreensão destas instruções de serviço. Os símbolos e os seus significados devem ser memorizados. A interpretação correta dos símbolos facilita a utilização segura e aprimorada do aparelho de jardinagem.

Símbolo	Significado
	Direção do movimento
	Direção da reação
	Ligar
	Desligar
	Acessórios/peças sobressalentes
	Eliminação

Utilização conforme as disposições

A máquina é apropriada para a remoção de arbustos e matos, para o corte de plantas jovens, para a poda e desbaste e para a remoção de ervas daninhas, de grama alta e urtigas em jardins domésticos e de lazer.

44 | Português

Dados técnicos

Cortador livre		AFS 23-37
N.º do produto		3 600 HA9 ...
Potência nominal consumida	W	950
N.º de rotações em ponto morto		
Lâmina de corte	rpm	7000
Bobina do fio	rpm	6000
Largura de corte da bobina	cm	37
Largura de corte da lâmina	cm	23

As indicações valem para tensões nominais [U] de 230 V. Estas indicações podem variar dependendo de tensões inferiores e dos modelos específicos dos países.

Cortador livre		AFS 23-37
Diâmetro do fio	mm	3,5
Tipo do fio		torcido
Tipo da lâmina		com 3 gumes
Punho ajustável		SIM
Peso conforme EPTA-Procedure 01:2014	kg	5,2
Classe de proteção		□/II
Número de série	veja a placa de características do aparelho de jarginagem	

As indicações valem para tensões nominais [U] de 230 V. Estas indicações podem variar dependendo de tensões inferiores e dos modelos específicos dos países.

Informação sobre ruídos/vibrações

Os valores de emissão de ruído determinados de acordo com EN 50636-2-91.

O nível de ruído avaliado A, do aparelho, é tipicamente de:

nível de pressão acústica
nível de potência acústica
incerteza K

Usar proteção auricular!

Totais valores de oscilações a_h (soma dos vetores de três direções) e incerteza K averiguada conforme EN 50636-2-91:

Valor de emissão de oscilações a_h
Incerteza K

	Bobina do fio	Lâmina
dB(A)	82,5	82,6
dB(A)	93,5	96,0
dB	= 1,5	= 1,5
m/s^2	5,0	5,0
m/s^2	= 1,5	= 1,5

Montagem de funcionamento

- ▶ **Não ligar o aparelho de jardim à tomada de rede, até que esteja completamente montado.**
- ▶ **A cabeça de corte ainda continua a funcionar durante alguns segundos após desligar o aparador. Aguardar até que a cabeça de corte esteja parada, antes de ligar novamente o aparador.**
- ▶ **Não desligar e religar repetidamente em curto espaço de tempo.**
- ▶ **Eliminar adesões de relva da cabeça de corte ao substituir a cabeça e corte.**
- ▶ **É recomendável a utilização de elementos de corte homologados pela Bosch. O resultado de corte pode ser diferente com outros elementos de corte.**
- ▶ **Ao usar a lâmina de corte, observe que ela esteja bem montada, utilizando a porca da lâmina.**
- ▶ **Recomenda-se fazer as devidas pausas durante o uso prolongado.**

As numerações se referem às figuras nas páginas de imagens.

Meta de ação	Figura	Página
Volume de fornecimento	1	251
Montar a capa de proteção	2	252

Meta de ação	Figura	Página
Juntar a haste	3	252
Montar a bobina do fio e o fio	4	253
Lâmina de corte	5	254–255
Montar a proteção contra contragolpe/indicação de comando para destros	6	256
Montar a proteção contra contragolpe/indicação de comando para canhotos	7	256
Montar o cinto tiracolo		
Ajustar o comprimento do punho	8	257
Aplicar o cabo de extensão	9	257
Ligar e desligar	10	258
Indicações de trabalho	11	258
Limpeza	12	259
Armazenamento do fio de corte	13	260
Selecionar acessórios	14	260

Indicações de trabalho

Campo de utilização	Ferramenta de corte
Remover arbustos/vegetação rasteira	Lâmina de corte
Cortar plantas jovens	Lâmina de corte
Poda /desbaste	Bobina do fio
Remover ervas daninhas	Bobina do fio/lâmina de corte

Campo de utilização	Ferramenta de corte
Cortar relva alta	Bobina do fio
Remover urtigas	Bobina do fio/lâmina de corte

Busca de erros



Sintomas	Possível causa	Solução
O aparelho de jardinagem não funciona	Falta tensão de rede	Controlar e ligar
	Tomada de rede elétrica com defeito	Utilizar uma outra tomada
	Cabo de extensão danificado	Controlar o cabo e substituir se estiver danificado
	O fusível foi acionado	Substituir o fusível
	A proteção contra sobrecarga disparou	Deixar o aparelho de jardim arrefecer e ligar novamente
O aparelho de jardinagem funciona com interrupções	Cabo de extensão danificado	Controlar o cabo e substituir se estiver danificado
	A cablagem interna do aparelho de jardinagem está com defeito	Dirija-se a uma oficina de serviço pós-venda
O aparelho de jardinagem não corta	Lâmina de corte/fio danificado	Lâmina de corte/substituir fio (sempre usar luvas de jardinagem)
Elevadas vibrações	Lâmina de corte danificada	Substituir a lâmina de corte (sempre usar luvas de jardinagem)
	Fio de corte rompido	Substituir o fio de corte
	Cabeçote do fio de corte sujo	Limpar a cabeça de corte e remover as sujidades
	Porca da lâmina de corte frouxa	Apertar a porca da lâmina de corte com 20 Nm e observar que a lâmina de corte, o prato deslizante e a arruela de aperto estejam montadas de forma centrada (sempre usar luvas de jardinagem)
	A lâmina de corte não está corretamente montada	Soltar a lâmina de corte e montá-la no centro. Observar os anéis de guia na lâmina de corte para obter um alinhamento centralizado.
Mau resultado de corte e restantes tocos de plantas	Relva alta demais, muito densa	Relva alta demais: cortar em etapas Relva densa demais: trabalhar com menor largura de corte por processo de corte
	Lâmina de corte não está afiada	Virar/substituir a lâmina de corte
	Lâmina de corte entalada	Controlar o lado de baixo do aparelho de jardinagem e eliminar a obstrução, se for necessário (sempre usar luvas de jardinagem)
	Cabeçote do fio de corte sujo	Limpar a cabeça de corte e remover as sujidades
Não é possível abrir a porca da lâmina de corte	Rosca danificada na porca ou no eixo	Lubrificar o eixo para facilitar a abertura
	Pino de travamento colocado incorretamente	Inserir novamente o pino de travamento e pressionar levemente enquanto que o eixo gira

46 | Italiano

Sintomas	Possível causa	Solução
A lâmina de corte não gira	Lâmina de corte entalada	Controlar o lado de baixo do aparelho de jardinagem e eliminar a obstrução, se for necessário (sempre usar luvas de jardinagem)
	Porca da lâmina de corte frouxa	Apertar a porca da lâmina de corte e observar que a lâmina de corte, o prato deslizante e a arruela de aperto estejam montados de forma centrada (sempre usar luvas de jardinagem) (veja figura 3)
	Relva alta demais, muito densa	Relva alta demais: cortar em etapas Relva densa demais: trabalhar com menor largura de corte por processo de corte
Má potência de corte	Cobertura de proteção suja	Limpar o interior da cobertura de proteção
	Lâmina de corte não está afiada	Virar/substituir a lâmina de corte
	Nenhum fio de corte	Colocar novo fio de corte

Se o problema não puder ser resolvido com ajuda da tabela de procura de erros, entre em contacto com o seu fabricante.

Serviço pós-venda e consultoria de aplicação

www.bosch-garden.com

Para todas as questões e encomendas de peças sobressalentes é imprescindível indicar o número de produto de 10 dígitos como consta na placa de características do aparelho de jardim.

Portugal

Robert Bosch LDA
Avenida Infante D. Henrique
Lotes 2E – 3E
1800 Lisboa

Para efetuar o seu pedido online de peças entre na página www.ferramentasbosch.com.
Tel.: 21 8500000
Fax: 21 8511096

Brasil

Robert Bosch Ltda. – Divisão de Ferramentas Elétricas
Caixa postal 1195 – CEP: 13065-900
Campinas – SP
Tel.: 0800 7045 446
www.bosch.com.br/contato

Eliminação



Não deitar aparelhos de jardinagem no lixo doméstico!

Apenas países da União Europeia:

De acordo com a diretiva europeia 2012/19/UE para aparelhos elétricos e eletrônicos velhos, e com as respetivas realizações nas leis nacionais, os aparelhos elétricos e eletrônicos que não servem mais para a utilização, devem ser enviados separadamente a uma reciclagem ecológica.

Sob reserva de alterações.

Italiano

Norme di sicurezza

Spiegazione dei simboli presenti sull'apparecchio per il giardinaggio



Allarme generale di pericolo.



Leggere le istruzioni d'uso.



Attenzione a non mettere in pericolo l'incolumità di persone che si trovano nelle vicinanze attraverso corpi lanciati o fatti volare per aria.



Avvertenza: Tenere una distanza di sicurezza dall'apparecchio per il giardinaggio se lo stesso sta lavorando.



Tenere conto del contraccolpo della lama da taglio.



Estrarre la spina prima di effettuare interventi di regolazione o di pulizia nel caso in cui l'apparecchio per il giardinaggio rimanesse per un periodo di tempo incustodito

oppure se il cavo di rete o il cavo di prolunga siano danneggiati o aggrovigliati.



Portare protezione per l'udito e occhiali di protezione.



Mettere un elmo di protezione.



Mettere i guanti di protezione.



Portare stivali di sicurezza.



Non utilizzare l'apparecchio per il giardinaggio quando piove e neppure esporlo alla pioggia.

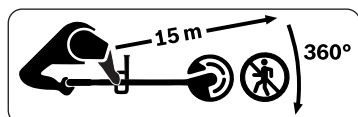

Prestare attenzione affinché nessuno venga ferito da corpi estranei lanciati o fatti volare per aria. Durante il funzionamento fare in modo che persone che si trovano nelle vicinanze rimangano a distanza di sicurezza dall'apparecchio per il giardinaggio.

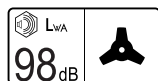

Il tipico livello di rumore stimato A del prodotto con lama montata.



Il tipico livello di rumore stimato A del prodotto con bobina montata.

Avvertenze generali di pericolo per elettroutensili

⚠ AVVERTENZA Leggere tutte le indicazioni di sicurezza e le istruzioni operative. In caso di mancato rispetto delle indicazioni di sicurezza e delle istruzioni operative posso-

no verificarsi scosse elettriche, incendi e/o lesioni gravi.

Conservare tutte le indicazioni di sicurezza e le istruzioni operative per ogni esigenza futura.

- ▶ Prima dell'impiego controllare il cavo di rete e il cavo di prolunga in merito a danneggiamenti oppure segni di invecchiamento. Se gli stessi venissero danneggiati durante l'uso, staccare immediatamente la spina di rete dalla presa di corrente. **NON TOCCARLI PRIMA CHE GLI STESSI SIANO STATI STACCATI DALLA PRESA DI CORRENTE.** Non utilizzare l'apparecchio per il giardinaggio se i cavi sono danneggiati oppure usurati.
- ▶ Se il cavo di rete dell'apparecchio è difettoso, lo stesso deve essere sostituito dal produttore, da un suo Servizio di Assistenza Clienti autorizzato oppure da una persona qualificata per questo intervento per evitare pericoli per la sicurezza.
- ▶ Prima dell'impiego effettuare un controllo visivo in merito a difetti significativi. Questo controllo deve avvenire anche se l'apparecchio per il giardinaggio è caduto oppure è stato sottoposto ad un urto significativo.
- ▶ **Per una maggiore sicurezza, si consiglia di usare un interruttore a corrente di guasto (RCD) con una corrente di guasto massima di 30 mA. Questo interruttore a corrente di guasto dovrebbe essere controllato prima di ogni impiego.**
- ▶ Assicurarsi che le fessure di ventilazione siano sempre libere da resti.

Impiego

- ▶ Durante il montaggio dell'apparecchio per il giardinaggio osservare le figure, lo smontaggio avviene in sequenza inversa.
- ▶ Prima dell'impiego rimuovere la protezione per lama.
- ▶ Non utilizzare l'apparecchio per il giardinaggio per il taglio di pareti.
- ▶ Non permettere a bambini oppure a persone che non abbiano preso visione delle presenti istruzioni di utilizzare l'apparecchio per il giardinaggio. Le norme nazionali prevedono eventualmente dei limiti di restrizione relativamente all'età dell'operatore. Se l'apparecchio per il giardinaggio non viene impiegato, conservarlo fuori della portata dei bambini.
- ▶ Questo apparecchio per il giardinaggio non è destinato all'uso da parte di persone (bambini compresi) con capacità fisiche, sensoriali o mentali ridotte oppure a cui manchi esperienza e/o conoscenza, se le stesse non sono sorvegliate oppure istruite relativamente all'uso dell'apparecchio per il giardinaggio da parte di una persona responsabile per la loro sicurezza. I bambini dovrebbero essere sorvegliati per assicurarsi che non giochino con l'apparecchio per il giardinaggio.
- ▶ Non utilizzare mai l'apparecchio per il giardinaggio quando nelle immediate vicinanze vi sono persone ed in modo particolare bambini oppure animali domestici.
- ▶ L'operatore o l'utente è responsabile degli incidenti o dei rischi in cui possono incorrere le altre persone o le loro proprietà.
- ▶ Indossare pantaloni lunghi e pesanti, scarpe robuste e guanti. Non indossare vestiti larghi, gioielli, calzoni corti, sandali e non lavorare mai a piedi nudi.
- ▶ Ispezionare accuratamente la superficie da lavorare ed avere cura di rimuovere eventuali pietre, bastoni, fili metallici, ossi e qualunque altro tipo di corpo estraneo.
- ▶ Non utilizzare l'apparecchio per il giardinaggio in luoghi in cui si trovano cavi di rete.
- ▶ Prima dell'impiego controllare sempre che la lama da taglio oppure il dado della lama da taglio non siano usurati o danneggiati. Al fine di evitare squilibri, in caso di usura o danneggiamento delle lame da taglio e dei dadi delle lame da taglio, sostituire sempre la serie completa.
- ▶ Lavorare solamente di giorno o con una buona illuminazione artificiale.
- ▶ Con cattive condizioni meteorologiche, in modo particolare in caso di un temporale che si sta avvicinando, non lavorare con l'apparecchio per il giardinaggio.
- ▶ Nell'erba/cespugli bagnati impiegare l'apparecchio per il giardinaggio con particolare prudenza.
- ▶ Durante il lavoro con l'apparecchio per il giardinaggio prestare attenzione ad avere sempre una posizione sicura, camminare soltanto e non correre in nessun caso.

- ▶ **Avere cura di tenere una posizione stabile e di mantenere sempre l'equilibrio. Non affaticarsi troppo.**
- ▶ **Durante il lavoro con l'apparecchio per il giardinaggio usare protezione per l'udito ed occhiali di protezione.**
- ▶ **Utilizzando l'apparecchio per il giardinaggio portare sempre sia occhiali di protezione secondo EN 166 che una protezione per l'udito.**
- ▶ **Non utilizzare mai l'apparecchio per il giardinaggio con cuffie di protezione, protezioni contro contraccolpo o coperture mancanti o difettose.**
- ▶ **Non utilizzare l'apparecchio per il giardinaggio con lama da taglio nelle immediate vicinanze di cavi di rete/ cavi di prolunga.**
- ▶ **Prima e dopo ogni impiego controllare l'apparecchio per il giardinaggio in merito ad usura o danneggiamenti.**
- ▶ **Alla comparsa di un guasto osservare il paragrafo Individuazione dei guasti.**
- ▶ **Nel caso di un incidente, staccare l'apparecchio dalla rete prima di adottare altri provvedimenti.**
- ▶ **Non utilizzare l'apparecchio per il giardinaggio in caso di stanchezza o di malattia oppure sotto l'effetto di bevande alcoliche, droghe o medicinali.**
- ▶ **La tosatura dell'erba sulle scarpate può essere pericolosa.**
 - Non lavorare con l'apparecchio per il giardinaggio su pendenze particolarmente ripide.
 - In caso di superfici con una certa pendenza oppure in caso di erba bagnata, attenzione a non scivolare.
- In caso di superfici con una certa pendenza, lavorare con l'apparecchio per il giardinaggio sempre trasversalmente e non procedere mai in senso perpendicolare alla pendenza.
- Porre estrema cautela nell'invertire direzione sulle pendenze.
- ▶ **Tenere mani e piedi lontani dall'utensile da taglio, in modo particolare all'accensione del motore.**
- ▶ **Spegnere l'apparecchio per il giardinaggio quando lo stesso viene trasportato sulla/dalla zona di operazione.**
- ▶ **Spegnere l'apparecchio per il giardinaggio e staccare la spina di rete dalla presa di corrente:**
 - ogniqualvolta l'apparecchio per il giardinaggio viene lasciato incustodito,
 - prima dell'eliminazione di blocchi,
 - se il cavo è aggrovigliato,
 - prima della sostituzione del dispositivo da taglio,
 - prima di effettuare controlli, interventi di pulizia oppure lavori all'apparecchio per il giardinaggio,
 - in seguito ad una collisione con corpi estranei. Controllare immediatamente l'apparecchio per il giardinaggio in merito a danneggiamenti e, se necessario, far effettuare le dovute riparazioni,
 - se l'apparecchio per il giardinaggio inizia a vibrare in modo insolito (controllare immediatamente).
- ▶ **Prima di afferrare gli elementi di taglio rotanti attendere che gli stessi si siano completamente fermati. Gli elementi di taglio continuano a ruotare**

dopo lo spegnimento dell'apparecchio per il giardinaggio e possono provocare lesioni gravi.

► **Non effettuare alcuna modifica all'apparecchio per il giardinaggio.**

Modifiche illecite possono pregiudicare la sicurezza dell'apparecchio per il giardinaggio e causare un aumento della rumorosità e delle vibrazioni.

► Conservare l'apparecchio per il giardinaggio in un luogo sicuro ed asciutto, fuori dalla portata dei bambini.

Non mettere nessun altro oggetto sull'apparecchio per il giardinaggio.

► **Utilizzare esclusivamente accessori per apparecchi per il giardinaggio Bosch che sono stati espressamente consigliati ed omologati per l'impiego con questo apparecchio. (vedi figura 14)**

► In caso di impiego prolungato dell'apparecchio per il giardinaggio (o di altro apparecchio) l'utente viene sottoposto a vibrazioni che possono causare la sindrome del dito bianco (fenomeno di Raynaud) oppure la sindrome del tunnel carpale.

► Inoltre il tatto e la regolazione della temperatura della mani sono limitati, possono comparire intorpidimento ed una sensazione di bruciore fino a danni dei nervi e della circolazione e necrosi dei tessuti.

► Interpellare il medico se vengono constatati sintomi che indicano sovraccarico di vibrazioni. Questi sintomi comprendono sensazione di intorpidimento, perdita di sensibilità, prurito, fitte, dolori, debolezza, cambiamenti del colore della pelle o dello

stato della pelle. Questi sintomi compaiono più frequentemente alle dita, mani o articolazioni dei polsi.

► Utilizzare sempre l'apparecchio per il giardinaggio con l'adattatore adatto. Prestare attenzione a tenere sempre l'apparecchio per il giardinaggio sull'impugnatura anteriore e posteriore e limitare, se necessario, il tempo di lavoro.

► Tenere conto di un possibile contraccolpo dell'apparecchio per il giardinaggio se la lama urta improvvisamente un oggetto duro oppure durante il taglio di cespugli e sterpaglia. Cercare di minimizzare gli effetti dei contraccolpi.

► Questo apparecchio per il giardinaggio è costruito per l'impiego con una cinghia a spalla. Adattare la cinghia in modo tale che l'utensile sia bilanciato correttamente, il lavoro con l'apparecchio sarà poi meno stancante.

► Durante il trasporto e il magazzino coprire sempre la lama di taglio con una protezione adatta.

► Tenere lontano il cavo di alimentazione della corrente dall'utensile di taglio.

Manutenzione

► **Mettere sempre guanti di protezione maneggiando o lavorando in prossimità delle lame taglienti.**

► **Effettuare regolarmente i seguenti interventi di manutenzione per assicurare un lungo e sicuro impiego:**

► Assicurarsi sempre che tutti i dadi, i perni e le viti siano ben serrati affinché venga garantito uno stato opera-

tivo sicuro dell'apparecchio per il giardinaggio. Allo scopo utilizzare l'utensile fornito in dotazione.

- ▶ Controllare l'apparecchio per il giardinaggio e per ragioni di sicurezza sostituire parti usurate o danneggiate.
- ▶ **Assicurarsi che i pezzi per la sostituzione siano approvati dalla Bosch**
- ▶ Fare riparare l'apparecchio per il giardinaggio esclusivamente da un'officina autorizzata Bosch.
- ▶ **Prima del trasporto e del magazzino assicurarsi che l'apparecchio per il giardinaggio sia pulito e libero da resti. Se necessario, pulire con una spazzola asciutta e morbida.**
- ▶ Rimuovere tutti i depositi tra la testa di taglio e la cuffia di protezione. Per il magazzino compatto, l'apparecchio per il giardinaggio può essere separato sul tubo. (vedi figura 3)

Sicurezza elettrica



Attenzione! Spegner e l'apparecchio per il giardinaggio ed estrarre la spina dalla presa di corrente prima di passare ad eseguire lavori di manutenzione o di pulizia. Lo stesso vale quando il cavo di alimentazione dovesse essere danneggiato, tagliato oppure anche aggrovigliato.

Per sicurezza, il Vostro apparecchio per il giardinaggio è dotato di un isolamento di protezione e non richiede alcuna messa a terra. La tensione d'esercizio è di 230 V AC, 50 Hz (per paesi non appartenenti alla CE anche 220 V o 240 V). Utilizzare esclusivamente cavi

di prolunga omologati. Per ulteriori informazioni rivolgersi al Servizio di Assistenza Clienti autorizzato.

Per una maggiore sicurezza utilizzare un interruttore di sicurezza per correnti di guasto (RCD) con una corrente di guasto massima di 30 mA. Questo interruttore di sicurezza per correnti di guasto dovrebbe essere controllato prima di ogni impiego.

Tenere lontano cavo di rete e cavo di prolunga dalle parti mobili ed evitare ogni danneggiamento dei cavi per impedire il contatto con parti sotto tensione.

I collegamenti dei cavi (spine di rete e prese) devono essere asciutti e non devono poggiare per terra.

Il cavo di rete ed il cavo di prolunga devono essere controllati regolarmente in merito ad eventuali danneggiamenti e possono essere impiegati esclusivamente in perfette condizioni.

Se il cavo di rete dell'apparecchio è danneggiato, lo stesso può essere riparato esclusivamente da un'Officina Bosch autorizzata.

Utilizzare esclusivamente cavi di prolunga omologati.

Utilizzare esclusivamente cavi di prolunga, linee di prolunga o tamburi per cavi che corrispondano alle norme EN 61242 / IEC 61242 o IEC 60884-2-7.

Se durante il funzionamento dell'apparecchio si desidera utilizzare un cavo di prolunga sono necessarie le seguenti sezioni trasversali:

- Sezione trasversale 1,25 mm² o 1,5 mm²

- Lunghezza massima 30 m per cavi di prolunga oppure 60 m tamburi per cavi con interruttore di sicurezza per correnti di guasto

Avvertenza: Se si utilizza un cavo di prolunga è necessario che questo – come indicato nelle norme di sicurezza – sia dotato di un conduttore di protezione che, attraverso la spina, sia collegato al conduttore di protezione del Vostro impianto elettrico.

In caso di dubbi, rivolgersi ad un elettricista professionista oppure alla rappresentanza Bosch Service più vicina.



ATTENZIONE: Cavi di prolunga non conformi alle norme possono essere pericolosi. I

cavi di prolunga, le spine ed i raccordi devono essere di tipo impermeabile all'acqua e devono essere omologati per l'uso in ambienti esterni.

Osservare le istruzioni per l'uso del produttore del cavo di prolunga o del tamburo per cavi nonché le norme nazionali relative al loro impiego.

Indicazione per prodotti che **non vengono venduti in GB:**

ATTENZIONE: Per la Vostra sicurezza è necessario che la spina applicata all'apparecchio per il giardinaggio sia collegata al cavo di prolunga. Il raccordo del cavo di prolunga deve essere protetto contro gli spruzzi dell'acqua, deve essere di gomma oppure essere coperto da gomma. Il cavo di prolunga deve essere usato con un dispositivo di scarico della trazione.

Simboli

I simboli seguenti sono importanti per la lettura e la comprensione delle istruzioni d'uso. Memorizzare i simboli ed il loro significato. L'interpretazione corretta dei simboli contribuisce ad un utilizzo migliore e più sicuro dell'apparecchio per il giardinaggio.

Simbolo	Significato
	Direzione di movimento
	Direzione di reazione
	Accensione
	Spegnimento
	Accessori opzionali/pezzi di ricambio
	Smaltimento

Uso conforme alle norme

L'apparecchio è idoneo per la rimozione di piccoli arbusti e cespugli, per il taglio di alberelli, per la potatura e lo sfoltimento e per la rimozione di erbacce, erba alta ed ortiche nel giardino di casa e nell'ambito dell'hobby del giardinaggio.

Dati tecnici

Decespugliatore		AFS 23-37
Codice prodotto		3 600 HA9 ...
Potenza nominale assorbita	W	950
Numero di giri a vuoto		
Lama da taglio	min ⁻¹	7000
Bobina del filo	min ⁻¹	6000
Larghezza di taglio bobina	cm	37
Larghezza di taglio lama	cm	23
Diametro filo	mm	3,5
Tipo di filo		ritorto
Tipo di lama		a 3 denti
Impugnatura regolabile		SI
Peso in funzione della EPTA-Procedure 01:2014	kg	5,2
Classe di sicurezza		□ / II
Numero di serie		vedi targhetta del tipo sull'apparecchio per il giardinaggio

I dati sono validi per una tensione nominale [U] di 230 V. In caso di tensioni differenti e di modelli specifici dei paesi di impiego, questi dati possono variare.

Informazioni sulla rumorosità e sulla vibrazione

Valori di emissione acustica rilevati conformemente a EN 50636-2-91.		Bobina del filo	Lama
Il livello di rumore stimato A dell'apparecchio ammonta normalmente a:			
Livello di pressione acustica	dB(A)	82,5	82,6
Livello di potenza sonora	dB(A)	93,5	96,0
Incertezza della misura K	dB	= 1,5	= 1,5
Usare la protezione acustica!			
Valori complessivi di oscillazione a_h (somma vettoriale delle tre direzioni) e incertezza della misura K misurati conformemente alla norma EN 50636-2-91:			
Valore di emissione oscillazione a_h	m/s^2	5,0	5,0
Incertezza della misura K	m/s^2	= 1,5	= 1,5

Montaggio ed uso

- ▶ **Non collegare l'apparecchio per il giardinaggio ad una presa di corrente fintanto che lo stesso non è completamente assemblato.**
- ▶ **Dopo lo spegnimento del decespugliatore, la testa di taglio continua a funzionare ancora per alcuni secondi. Prima di riaccendere nuovamente il decespugliatore attendere che la testa di taglio si sia fermata completamente.**
- ▶ **Non avviare nuovamente la macchina subito dopo averla disinserita.**
- ▶ **Eliminare i resti di erba dalla testa di taglio quando viene sostituita la testa di taglio.**
- ▶ **Si consiglia l'impiego di elementi di taglio omologati dalla Bosch. In caso di altri elementi di taglio è possibile che il risultato di taglio sia differente.**
- ▶ **Prestare attenzione in caso di impiego della lama da taglio che la stessa sia montata saldamente con l'ausilio del dado della lama da taglio.**
- ▶ **Si raccomanda, in caso di lungo impiego continuo, di fare adeguate pause.**

Le numerazioni rimandano alle figure sulle pagine con le figure.

Scopo dell'operazione	Figura	Pagina
Volume di fornitura	1	251
Montaggio della cuffia di protezione	2	252
Riassemblaggio dell'asta	3	252
Montaggio della bobina del filo e del filo	4	253
Montare la lama da taglio	5	254-255
Montaggio della protezione contro contraccolpo/Istruzioni per l'uso per destrimani	6	256
Montaggio della protezione contro contraccolpo/Istruzioni per l'uso per mancini	7	256

Scopo dell'operazione	Figura	Pagina
Montaggio della cinghia a spalla		
Regolazione della lunghezza dell'impugnatura	8	257
Collegamento del cavo di prolunga	9	257
Accensione/spegnimento	10	258
Indicazioni operative	11	258
Pulizia	12	259
Magazzinaggio filo da taglio	13	260
Selezione accessori	14	260

Indicazioni operative

Campo d'impiego	Utensile da taglio
Rimozione di arbusti/sterpaglia	Lama da taglio
Taglio di alberelli	Lama da taglio
Potatura/sfoltimento	Bobina del filo
Rimozione di erbacce	Bobina del filo/lama da taglio
Taglio di erba alta	Bobina del filo
Rimozione di ortiche	Bobina del filo/lama da taglio

54 | Italiano

Individuazione dei guasti e rimedi



Problema	Possibili cause	Rimedi
L'apparecchio per il giardinaggio non funziona	Tensione di rete assente	Controllare ed inserire
	Presenza elettrica difettosa	Utilizzare un'altra presa
	Cavo di prolunga danneggiato	Controllare il cavo e, se necessario, sostituirlo
	Il fusibile è scattato	Sostituire il fusibile
	La protezione contro il sovraccarico è scattata	Lasciare raffreddare l'apparecchio per il giardinaggio ed avviare di nuovo
L'apparecchio per il giardinaggio funziona con interruzioni	Cavo di prolunga danneggiato	Controllare il cavo e, se necessario, sostituirlo Contattare il centro assistenza clienti
	Cablaggio interno dell'apparecchio per il giardinaggio difettoso	Contattare il centro assistenza clienti
L'apparecchio per il giardinaggio non taglia	Lama da taglio/filo danneggiata/o	Cambiare lama da taglio/filo (portare sempre guanti per giardinaggio)
Vibrazioni più forti	Lama da taglio danneggiata	Sostituire la lama da taglio (portare sempre guanti per giardinaggio)
	Filo per tosaerba strappato	Sostituire il filo per tosaerba
	Rocchetto sporco	Pulire la testa di taglio e rimuovere la sporcizia
	Dado della lama da taglio allentato	Serrare il dado della lama da taglio con 20 Nm, prestare attenzione affinché la lama da taglio, il disco di scorrimento e la rondella di spinta siano montati centrati (portare sempre guanti per giardinaggio)
	Lama da taglio montata in modo non corretto	Allentare la lama da taglio e montarla centralmente. Prestare attenzione agli anelli di guida sulla lama da taglio per l'allineamento centrale.
Cattivo risultato di taglio e resti di monconi di piante	Erba troppo alta, troppo spessa	Erba troppo alta: Tagliare ad intervalli Erba troppo spessa: Lavorare ogni procedura di taglio con larghezza di taglio ridotta
	Lama da taglio senza filo	Girare/sostituire la lama da taglio
	Lama da taglio ostruita	Controllare la parte inferiore dell'apparecchio per il giardinaggio e, se necessario, eliminare l'ostruzione (portare sempre guanti per giardinaggio)
	Rocchetto sporco	Pulire la testa di taglio e rimuovere la sporcizia
Non è possibile aprire il dado della lama da taglio	Filettatura danneggiata sul dado o sull'albero	Lubrificare l'albero per facilitare l'apertura
	Perno di bloccaggio posizionato non correttamente	Inserire nuovamente il perno di bloccaggio e premere leggermente mentre l'albero viene girato
La lama da taglio non gira	Lama da taglio ostruita	Controllare la parte inferiore dell'apparecchio per il giardinaggio e, se necessario, eliminare l'ostruzione (portare sempre guanti per giardinaggio)
	Dado della lama da taglio allentato	Serrare il dado della lama da taglio, prestare attenzione affinché la lama da taglio, il disco di scorrimento e la rondella di spinta siano montati centrati (portare sempre guanti per giardinaggio) (vedi figura 3)
	Erba troppo alta, troppo spessa	Erba troppo alta: Tagliare ad intervalli Erba troppo spessa: Lavorare ogni procedura di taglio con larghezza di taglio ridotta

Problema	Possibili cause	Rimedi
Scarsa potenza di taglio	Cuffia di protezione sporca	Pulire internamente la cuffia di protezione
	Lama da taglio senza filo	Girare/sostituire la lama da taglio
	Filo per tosaerba mancante	Riempire con filo per tosaerba

Se non fosse possibile risolvere il problema con l'aiuto della tabella per l'individuazione dei guasti, rivolgersi innanzitutto al Vostro rivenditore di fiducia.

Assistenza clienti e consulenza impieghi

www.bosch-garden.com

Per ogni tipo di richiesta o di ordinazione di pezzi di ricambio, è indispensabile comunicare sempre il codice prodotto a dieci cifre riportato sulla targhetta di fabbricazione dell'apparecchio per il giardinaggio.

Italia

Officina Elettroutensili
Robert Bosch S.p.A.
Corso Europa 2/A
20020 LAINATE (MI)
Tel.: (02) 3696 2663
Fax: (02) 3696 2662
Fax: (02) 3696 8677
E-Mail: officina.eletroutensili@it.bosch.com

Svizzera

Sul sito www.bosch-pt.com/ch/it è possibile ordinare direttamente on-line i ricambi.
Tel.: (044) 8471513
Fax: (044) 8471553
E-Mail: Aftersales.Service@de.bosch.com

Smaltimento



Non gettare gli apparecchi per il giardinaggio tra i rifiuti domestici!

Solo per i Paesi della CE:

Conformemente alla direttiva europea 2012/19/UE sui rifiuti di apparecchiature elettriche ed elettroniche ed all'attuazione del recepimento nel diritto nazionale, le apparecchiature elettriche ed elettroniche diventate inservibili devono essere raccolte separatamente ed essere inviati ad una riutilizzazione ecologica.

Con ogni riserva di modifiche tecniche.

Nederlands

Veiligheidsvoorschriften

Verklaring van de symbolen op het tuingereedschap



Algemene waarschuwing.



Lees de gebruiksaanwijzing door.



Voorkom dat personen in de buurt gewond raken door weggeslingerde voorwerpen.



Waarschuwing: Houd een veilige afstand tot het tuingereedschap aan wanneer het werkt.



Houd rekening met de terugslag van het snijblad.



Trek de stekker uit het stopcontact voordat u instel- of reinigingswerkzaamheden uitvoert, wanneer het tuingereedschap enige tijd onbeheerd blijft of wanneer de netverlengkabel beschadigd of in de war is.



Draag een gehoorbescherming en een veiligheidsbril.



Draag een veiligheidshelm.



Draag werkhandschoenen.

56 | Nederlands



Draag veiligheidslaarzen.



Gebruik het tuingereedschap niet in de regen en laat het niet in de regen liggen of staan.

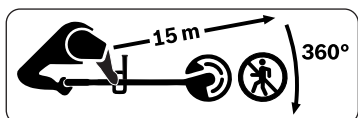

Let erop dat niemand door weggeslingerde vreemde voorwerpen gewond raakt. Houd tijdens de werkzaamheden in de buurt staande personen op een veilige afstand tot het tuingereedschap.

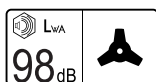

Typisch A-gewaardeerd geluidsniveau van het product met gemonteerd mes.



Typisch A-gewaardeerd geluidsniveau van het product met gemonteerde spoel.

Algemene veiligheidswaarschuwingen voor elektrische gereedschappen

WAARSCHUWING **Lees alle veiligheidsvoorschriften en aanwijzingen.** Als de veiligheidsvoorschriften en aanwijzingen niet in acht worden genomen, kan dit een elektrische schok, brand en/of ernstig letsel tot gevolg hebben.

Bewaar alle veiligheidsvoorschriften en aanwijzingen voor de toekomst.

- Controleer net- en verlengkabel voor gebruik op beschadiging of tekenen van slijtage. Als deze tijdens het ge-

bruik beschadigd worden, trekt u onmiddellijk de netstekker uit het stopcontact. **RAAK DEZE NIET AAN, VOORDAT U DE STEKKER UIT HET STOPCONTACT HEEFT GETROKKEN.** Gebruik het tuingereedschap niet als de kabel beschadigd of versleten is.

- Is de netkabel van het gereedschap defect, moet deze door de fabrikant, zijn erkende klantenservice of een daartoe gekwalificeerd persoon worden vervangen om veiligheidsgevaaren te voorkomen.
- Vóór het gebruik visueel controleren op significante gebreken. Deze controle moet ook plaatsvinden als het tuingereedschap gevallen of aan een ernstige schok blootgesteld is.
- **Voor extra veiligheid wordt het gebruik van een aardlekschakelaar met een uitschakelstroom van maximaal 30 mA geadviseerd. De aardlekschakelaar moet vóór gebruik altijd worden gecontroleerd.**
- Zorg er altijd voor dat er zich geen resten in de ventilatiesleuven bevinden.

Bediening

- Neem bij de montage van het tuingereedschap de afbeeldingen in acht. De demontage vindt plaats in omgekeerde volgorde.
- Draai vóór het gebruik de mesbescherming los.
- Gebruik het tuingereedschap niet voor het snijden van wanden.
- Laat kinderen of personen die deze voorschriften niet hebben gelezen dit tuingereedschap nooit gebruiken. In

uw land gelden eventueel voorschriften ten aanzien van de leeftijd van de bediener. Bewaar het tuingereedschap buiten het bereik van kinderen wanneer het niet wordt gebruikt.

- ▶ Dit tuingereedschap is er niet voor bestemd om te worden gebruikt door personen (inclusief kinderen) met beperkte fysieke, zintuiglijke of geestelijke vermogens of gebrekkige ervaring en/of gebrekkige kennis, tenzij zij onder toezicht staan van een voor hun veiligheid verantwoordelijke persoon, of zij van deze persoon instructies ontvangen ten aanzien van het gebruik van het tuingereedschap. Kinderen moeten onder toezicht staan, om zeker te stellen dat zij niet met het tuingereedschap spelen.
- ▶ Gebruik het tuingereedschap nooit dicht in de buurt van personen, in het bijzonder kinderen, of huisdieren.
- ▶ De bediener of gebruiker is verantwoordelijk voor ongevallen, persoonlijk letsel of schade aan het eigendom van anderen.
- ▶ Draag een lange, niet te dunne broek, stevige schoenen en werkhandschoenen. Draag geen wijde kleding, sieraden, korte broek of sandalen en werk nooit op blote voeten.
- ▶ Controleer het te bewerken oppervlak zorgvuldig op stenen, stokken, metaal draad, botten en andere voorwerpen en verwijder deze.
- ▶ Gebruik het tuingereedschap niet op plaatsen waar zich netsnoeren bevinden.
- ▶ Controleer vóór het gebruik altijd of het snijblad of de snijbladmoer versleten of beschadigd zijn. Vervang versleten of beschadigde snijbladen en snijbladmoeren altijd als complete set om onbalans te voorkomen.
- ▶ Werk alleen bij daglicht of goed kunstlicht.
- ▶ Bij slechte weersomstandigheden, in het bijzonder bij opkomend onweer niet met het tuingereedschap werken.
- ▶ Wees in nat gras of struikgewas bijzonder voorzichtig met het gebruik van het tuingereedschap.
- ▶ Let er tijdens de werkzaamheden met het tuingereedschap op dat u stevig staat; alleen lopen, nooit rennen.
- ▶ Zorg ervoor dat u stevig staat en in evenwicht blijft. Voorkom oververmoeidheid.
- ▶ Draag tijdens werkzaamheden met het tuingereedschap gehoorbescherming en veiligheidsbril.
- ▶ Draag een veiligheidsbril volgens EN 166 en een gehoorbescherming wanneer u het tuingereedschap bedient.
- ▶ Gebruik het tuingereedschap nooit met beschadigde of ontbrekende beschermkappen, terugslagbeveiligingen of afschermingen.
- ▶ Gebruik het tuingereedschap met snijblad niet in de onmiddellijke nabijheid van net-/verlengkabels.
- ▶ Controleer het tuingereedschap voor en na elk gebruik op slijtage of beschadigingen.
- ▶ Als een fout optreedt, ga dan te werk volgens het gedeelte Fouten opsporen.

- ▶ Als zich een ongeval voordoet, verbreekt u de verbinding van de machine met het stroomnet voordat u een andere maatregel neemt.
- ▶ Gebruik het tuingereedschap niet wanneer u moe of ziek bent of onder invloed staat van alcohol, drugs of medicijnen.
- ▶ **Het werken op hellingen kan gevaarlijk zijn.**
 - Werk met het tuingereedschap niet op bijzonder steile hellingen.
 - Zorg ervoor dat u op een helling of op nat gras altijd stevig staat.
 - Werk met het tuingereedschap op schuine oppervlakken altijd dwars op de helling en nooit naar boven of naar beneden.
 - Ga altijd uiterst voorzichtig te werk bij het veranderen van richting op een helling.
- ▶ Houd uw handen en voeten uit de buurt van het snijgereedschap, in het bijzonder bij het inschakelen van de motor.
- ▶ Schakel het tuingereedschap uit voordat het van of naar het te bewerken oppervlak wordt verplaatst.
- ▶ Schakel het tuingereedschap uit en trek de netstekker uit het stopcontact:
 - altijd wanneer u het tuingereedschap onbeheerd laat,
 - vóór het verwijderen van blokkeringen,
 - als de kabel in de war geraakt is,
 - voor het vervangen van de snij-inrichting,
 - als u het tuingereedschap controleert, reinigt of eraan werkt,
- na het raken van een voorwerp. Controleer het tuingereedschap onmiddellijk op beschadigingen en laat het indien nodig repareren,
- als het tuingereedschap op een ongewone manier begint te trillen (onmiddellijk controleren).
- ▶ Wacht tot de ronddraaiende snijelementen volledig tot stilstand gekomen zijn voordat u deze aanraakt. De snijelementen draaien na het uitschakelen van de trimmer nog en kunnen letsel veroorzaken.
- ▶ **Verander het tuingereedschap niet.** Ongeoorloofde veranderingen kunnen de veiligheid van het tuingereedschap beïnvloeden en tot meer geluiden en trillingen leiden.
- ▶ Bewaar het tuingereedschap op een veilige en droge plaats, buiten bereik van kinderen. Plaats geen voorwerpen op het tuingereedschap.
- ▶ **Gebruik alleen tuingereedschap-toebehoren van Bosch dat voor gebruik met dit gereedschap wordt geadviseerd en daarvoor is goedgekeurd. (zie afbeelding 14)**
- ▶ Bij langdurig gebruik van het tuingereedschap (of andere machines) wordt de gebruiker blootgesteld aan trillingen die een wittevingerziekte (Raynaud-fenomeen) of een carpale-tunnelsyndroom kunnen veroorzaken.
- ▶ Daarbij is de tastzin en de temperatuurregeling van de handen beperkt. Doofheid en een brandend gevoel kunnen optreden, tot aan zenuwbeschadigingen, storingen van de

bloedsomloop en weefselnecrose toe.

- ▶ Raadpleeg uw arts, als u symptomen vaststelt die wijzen op trillingsoverbelasting. Symptomen zijn doofheidsgevoel, gevoelsverlies, jeuk, steken, pijn, krachteloosheid, veranderingen van de huidkleur of van de huidtoestand. Deze symptomen treden het meest frequent op in vingers, handen en polsgewrichten.
- ▶ Gebruik het tuingereedschap alleen met het juiste opzetstuk. Let erop dat u het tuingereedschap altijd aan de voorste en achterste handgreep vasthoudt en beperk indien nodig de werkduur.
- ▶ Houd rekening met een terugslag van het tuingereedschap wanneer het mes plotseling een hard voorwerp raakt of bij het knippen van struiken. Probeer de effecten van terugslag te minimaliseren.
- ▶ Dit tuingereedschap is geconstrueerd voor gebruik met een schouderriem. Pas de riem zodanig aan dat het gereedschap juist is uitgebalanceerd. De werkzaamheden met het gereedschap zijn dan minder vermoeiend.
- ▶ Het snijblad tijdens vervoer en bewaren altijd afdekken met een geschikte bescherming.
- ▶ Voedingskabel uit de buurt van snijdend gereedschap houden.

Onderhoud

- ▶ **Draag altijd werkhandschoenen wanneer u in de buurt van de scherpe messen iets vastpakt of werkt.**

▶ **Voer regelmatig de volgende onderhoudswerkzaamheden uit om langdurig en betrouwbaar gebruik te waarborgen:**

- ▶ Controleer of alle moeren, bouten en schroeven vastzitten, zodat een veilige toestand van het tuingereedschap gewaarborgd is. Gebruik hiervoor het meegeleverde gereedschap.
- ▶ Controleer het tuingereedschap. Versleten of beschadigde delen moeten veiligheidshalve worden vervangen.
- ▶ **Zorg ervoor dat vervangingsonderdelen van Bosch afkomstig zijn.**
- ▶ Laat het tuingereedschap alleen door een erkende Bosch-werkplaats repareren.
- ▶ **Zorg er voor het vervoeren en opbergen voor dat het tuingereedschap schoon en vrij van resten is. Indien nodig met een zachte, droge borstel reinigen.**
- ▶ Verwijder alle aanslag tussen de snijkop en de beschermkap. Het tuingereedschap kan bij de schacht uit elkaar worden genomen om het ruimtebesparend op te bergen. (zie afbeelding 3)

Elektrische veiligheid

 **Let op! Schakel het tuingereedschap uit en trek de netstekker uit het stopcontact voordat u onderhouds- of reinigingswerkzaamheden uitvoert. Hetzelfde geldt wanneer de stroomkabel beschadigd, doorgesneden of in de war is.**

Het tuingereedschap is voor uw veiligheid geïsoleerd en heeft geen aarding

nodig. De bedrijfsspanning bedraagt 230 V AC, 50 Hz (voor niet-EU-landen ook 220 V of 240 V). Alleen goedgekeurde verlengkabels gebruiken. Informatie is verkrijgbaar bij de erkende klantenservice.

Voor meer veiligheid gebruikt u een aardlekschakelaar met een foutstroom van maximaal 30 mA. Deze aardlekschakelaar moet voor elk gebruik gecontroleerd worden.

Houd net- en verlengkabel uit de buurt van bewegende delen en voorkom elke beschadiging van de kabels om contact met spanningvoerende delen te voorkomen.

Kabelverbindingen (netstekkers en stopcontacten) moeten droog zijn en mogen niet op de grond liggen.

De net- en verlengkabel moeten regelmatig op beschadigingen worden gecontroleerd en mogen alleen in onbeschadigde toestand worden gebruikt.

Als de netkabel van het gereedschap beschadigd is, mag deze alleen door een erkende Bosch-werkplaats worden gerepareerd.

Gebruik alleen toegelaten verlengkabels.

Gebruik alleen verlengkabels, -leidingen en kabeltrommels die voldoen aan de normen EN 61242 / IEC 61242 of IEC 60884-2-7.

Als u voor het gebruik van het gereedschap een verlengkabel wilt gebruiken, zijn de volgende geleiderdiameters voorgeschreven:

- Geleiderdiameter 1,25 mm² of 1,5 mm²

- Maximale lengte 30 m voor verlengkabels of 60 m voor kabeltrommels met veiligheidsschakelaar

Opmerking: Als u een verlengkabel gebruikt, moet deze (zoals bij de veiligheidsvoorschriften beschreven) een aarddraad bezitten die via de stekker met de aarddraad van uw elektrische installatie verbonden is.

Vraag bij twijfel een vakman voor elektriciteit of de Bosch-klantenservice om advies.



VOORZICHTIG: Verlengkabels die niet volgens de voorschriften zijn, kunnen gevaarlijk zijn. Verlengkabels, stekkers en contrastekkers moeten waterdicht uitgevoerd en voor gebruik buitenshuis goedgekeurd zijn.







Neem de gebruiksaanwijzing van de fabrikant van de verlengkabel of van de kabelhaspel en de nationale voorschriften voor het gebruik daarvan in acht.

Informatie over producten die **niet in Groot-Brittannië** worden verkocht:

LET OP: Voor uw veiligheid is het noodzakelijk dat de aan het tuingereedschap aangebrachte stekker met de verlengkabel wordt verbonden. De stekker van de verlengkabel moet tegen spatwater bestemd zijn en uit rubber bestaan of met rubber bekleed zijn. De verlengkabel moet met een trekontlasting worden gebruikt.

Symbolen

De volgende symbolen zijn van betekenis voor het lezen en begrijpen van de gebruiksaanwijzing. Zorg ervoor dat u de symbolen en hun betekenis herkent. Het juiste begrip van de symbolen helpt u het tuingereedschap goed en veilig te gebruiken.

Symbol	Betekenis
	Bewegingsrichting
	Reactierichting
	Inschakelen
	Uitschakelen
	Toebehoren en vervangingsonderdelen
	Afvalverwijdering

Gebruik volgens bestemming

De machine is geschikt voor het verwijderen kleine struiken en bosjes, voor het knippen van jonge planten, voor het snoeien en uitdunnen en voor het verwijderen van onkruid, lang gras en brandnetels in de tuin voor particulier gebruik.

Technische gegevens

Vrijsnijder		AFS 23-37
Productnummer		3 600 HA9 ...
Opgenomen vermogen	W	950
Onbelast toerental		
Snijblad	min ⁻¹	7000
Draadspoel	min ⁻¹	6000
Maaibreedte spoel	cm	37
Maaibreedte mes	cm	23
Diameter draad	mm	3,5
Draadtype		gedraaid
Mestype		3 snijkanten
Verstelbare greep		JA
Gewicht volgens EPTA-Procedure 01:2014	kg	5,2
Isolatieklasse		□/II
Serienummer		zie typeplaatje op tuingereedschap

De gegevens gelden voor nominale spanningen [U] 230 V. Bij afwijken- de spanningen en bij per land verschillende uitvoeringen kunnen deze gegevens afwijken.

Informatie over geluid en trillingen

Geluidsemisiewaarden vastgesteld volgens EN 50636-2-91.		Draadspoel	Mes
Het A-gewogen geluidsniveau van het gereedschap bedraagt kenmerkend:			
Geluidsdruk niveau	dB(A)	82,5	82,6
Geluidsvermogen niveau	dB(A)	93,5	96,0
Onzekerheid K	dB	= 1,5	= 1,5
Draag een gehoorbescherming.			
Totale trillingswaarden a_h (vectorsom van drie richtingen) en onzekerheid K bepaald volgens EN 50636-2-91:			
trillingsemisiewaarde a_h	m/s ²	5,0	5,0
Onzekerheid K	m/s ²	= 1,5	= 1,5

Montage en gebruik

- ▶ **Sluit het tuingereedschap niet op het stopcontact aan zolang het niet volledig gemonteerd is.**
- ▶ **Na het uitschakelen van de motorzeis draait de snijdraad nog enkele seconden verder. Wacht tot de snijkop stilstaat voordat u de motorzeis opnieuw inschakelt.**
- ▶ **Schakel het gereedschap niet kort achtereen uit en weer in.**
- ▶ **Verwijder grasaanhechtingen van de snijkop als u de snijkop wisselt.**
- ▶ **Het gebruik van door Bosch toegelaten snijelementen wordt geadviseerd. Bij andere snijelementen kan het snijresultaat afwijken.**
- ▶ **Let er bij het gebruik van het snijblad op dat dit met behulp van de snijbladmoer vast gemonteerd is.**

▶ Geadviseerd wordt om bij langdurig gebruik voldoende pauzes in te lassen.

De nummeringen verwijzen naar de afbeeldingen op de pagina's met afbeeldingen.

Handelingsdoel	Afbeelding	Pagina
Meegeleverd	1	251
Beschermkap monteren	2	252
Schacht samenvoegen	3	252
Draadspoel en draad monteren	4	253
Snijblad monteren	5	254-255
Monteren van de terugslagbeveiliging/Bedieningsvoorschrift voor rechtshandigen	6	256

62 | Nederlands

Handelingsdoel	Afbeelding	Pagina
Monteren van de terugslagbeveiliging/Bedieningsvoorschrift voor linkshandigen	7	256
Schouderriem monteren		
Greeplengte instellen	8	257
Verlengkabel aanbrengen	9	257
In- en uitschakelen	10	258
Tips voor de werkzaamheden	11	258
Reiniging	12	259
Bevestiging snijdraad	13	260
Toebehoren kiezen	14	260

Tips voor de werkzaamheden

Toepassingsbereik	Snijgereedschap
Verwijderen van struiken/struikgewas	Snijblad
Knippen van jonge planten	Snijblad
Bij snoeien/uitdunnen	Draadspoel
Onkruid verwijderen	Draadspoel/snijblad
Knippen van lang gras	Draadspoel
Verwijderen van brandnetels	Draadspoel/snijblad

Storingen opsporen



Symptomen	Mogelijke oorzaak	Oplossing
Tuingereedschap loopt niet	Netspanning ontbreekt	Controleren en inschakelen
	Stopcontact defect	Gebruik een ander stopcontact
	Verlengkabel beschadigd	Kabel controleren en vervangen, indien beschadigd
	Zekering doorgeslagen	Zekering vervangen
Overbelastingsbescherming is geactiveerd		Tuingereedschap laten afkoelen en opnieuw starten
Tuingereedschap loopt met onderbrekingen	Verlengkabel beschadigd	Kabel controleren en vervangen, indien beschadigd Neem contact op met klantenservice
	Interne bekabeling van tuingereedschap defect	Neem contact op met klantenservice
Tuingereedschap snijdt niet	Snijblad/draad beschadigd	Snijblad/draad vervangen (draag altijd tuinhandschoenen)
Versterkte trillingen	Snijblad beschadigd	Snijblad vervangen (draag altijd tuinhandschoenen)
	Maaidraad gescheurd	Maaidraad vervangen
	Draadmaaikop vuil	Reinig de snijkop en verwijder verontreinigingen
	Snijbladmoer los	Snijbladmoer met 20 Nm aandraaien en erop letten dat snijblad, loopschijf en drukschijf gecentreerd gemonteerd zijn (draag altijd tuinhandschoenen)
Snijblad niet correct gemonteerd		Maak het snijblad los en monteer het in het midden. Let op de geleidingsringen op het snijblad voor de uitrichting in het midden.
Slecht snijresultaat en overblijvende plantestompen	Gras te hoog, te dicht	Gras te hoog: in etappes snijden Gras te dicht: met minder snijbreedte per snijbewerking werken
	Snijblad stomp	Snijblad draaien/wisselen
	Snijblad bedekt met materiaal	Onderzijde van tuingereedschap controleren en indien nodig vrij maken (draag altijd tuinhandschoenen)
	Draadmaaikop vuil	Reinig de snijkop en verwijder verontreinigingen

Symptomen	Mogelige oorzaak	Oplossing
Snijbladmoer kan niet worden geopend	Beschadigde schroefdraad aan moer of as	As smeren om het openen te vergemakkelijken
	Vergrendelingspen niet correct geplaatst	Vergrendelingspen opnieuw insteken en licht naar binnen drukken terwijl u de as draait
Snijblad draait niet	Snijblad bedekt met materiaal	Onderzijde van tuingereedschap controleren en indien nodig vrij maken (draag altijd tuinhandschoenen)
	Snijbladmoer los	Snijbladmoer aandraaien en erop letten dat snijblad, loopschijf en drukschijf gecentreerd gemonteerd zijn (draag altijd tuinhandschoenen) (zie afbeelding 3)
	Gras te hoog, te dicht	Gras te hoog: in etappes snijden Gras te dicht: met minder snijbreedte per snijbewerking werken
Slecht snijresultaat	Beschermkap vuil	Beschermkap van binnen reinigen
	Snijblad stomp	Snijblad draaien/wisselen
	Geen maaidraad	Maaidraad bijvullen

Als u het probleem met behulp van de foutopsporingstabel niet kunt oplossen, neem dan eerst contact op met uw leverancier.

Klantenservice en gebruikadviezen

www.bosch-garden.com

Vermeld bij vragen en bestellingen van vervangingsonderdelen altijd het uit tien cijfers bestaande zaaknummer volgens het typeplaatje van het tuingereedschap.

Nederland

Tel.: (076) 579 54 54
Fax: (076) 579 54 94
E-mail: gereedschappen@nl.bosch.com

België

Tel.: (02) 588 0589
Fax: (02) 588 0595
E-mail: outillage.gereedschap@be.bosch.com

Afvalverwijdering



Gooi tuingereedschappen niet bij het huisvuil.

Alleen voor landen van de EU:

Volgens de Europese richtlijn 2012/19/EU betreffende oude elektrische en elektronische apparaten en de omzetting van de richtlijn in nationaal recht moeten niet meer bruikbare elektrische en elektronische apparaten worden ingezameld en op een voor het milieu verantwoorde wijze worden hergebruikt.

Wijzigingen voorbehouden.

Dansk

Sikkerhedsinstrukser

Forklaring af symboler på haveværktøjet



Generel sikkerhedsadvarsel.



Læs brugsanvisningen.



Pas på udkastede eller flyvende genstande, der kan kvæste tilskuere.



Advarsel: Hold god afstand til haveværktøjet, når det arbejder.



Regn med, at slåklingen slår tilbage.



Træk elstikket ud, før indstillings- eller rengøringsarbejde gennemføres, hvis haveværktøjet stilles fra et sted, hvor det er uden opsyn i et vist stykke tid, eller hvis net-

64 | Dansk

kablet eller forlængerledningen er beskadiget eller viklet ind i hinanden.



Brug høreværn og beskyttelsesbriller.



Brug beskytteshjelm.



Brug beskytteshandsker.



Brug sikkerhedsstøvler.



Brug ikke haveværktøjet, når det regner, og udsæt ikke værktøjet for regn.

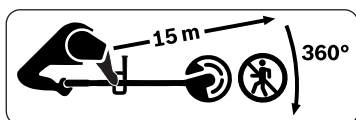

Vær opmærksom på, at ingen kvæstes af væksslyngende fremmedlegemer. Hold tilskuere i sikker afstand fra haveværktøjet, når det er i brug.

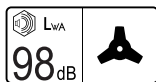

Typisk A-vægtet støjniiveau for produktet med monteret klinge.



Typisk A-vægtet støjniiveau for produktet med monteret spole.

Generelle sikkerhedsinstrukser til el-værktøj

⚠ ADVARSEL Læs alle sikkerhedsinstrukser og anvisninger.

Overholdes sikkerhedsinstrukserne og anvisningerne ikke, er der risiko for elektrisk stød, brand og/eller alvorlige kvæstelser.

Opbevar alle sikkerhedsinstrukser og anvisninger til senere brug.

- ▶ Kontroller netkablet eller forlængerledningen for skader eller tegn på ældning, før det/den tages i brug. Træk straks elstikket ud af stikdåsen, hvis disse beskadiges under brug. **BERØR DEM IKKE, FØR DE ER TRUKKET HELT UD.** Haveværktøjet må ikke benyttes, hvis kabler/ledninger er beskadiget eller slidt.
- ▶ Er værktøjets netkabel defekt, skal det udskiftes af producenten, dennes autoriserede kundeservice eller en kvalificeret person for at undgå sikkerhedsfare.
- ▶ Kontrollér det for signifikante mangler, før det tages i brug. Denne kontrol skal ligeledes ske, hvis haveværktøjet er blevet tabt på jorden eller udsat for et betydeligt stød.
- ▶ **Det anbefales, at man for ekstra elektrisk sikkerhed anvender et fejlstrømsrelæ med en afbrydesstrøm på ikke over 30 mA. Dette fejlstrømsrelæ skal altid kontrolleres, før haveværktøjet anvendes.**
- ▶ Sikr, at ventilationsåbningerne altid er fri for rester.

Betjening

- ▶ Overhold illustrationerne, når haveværktøjet monteres, demonteringen gennemføres i omvendt rækkefølge.
- ▶ Fjern knivbeskyttelsen før brug.
- ▶ Brug ikke haveværktøjet til at skære i vægge.
- ▶ Lad aldrig børn eller personer, der ikke har gennemlæst denne betjeningsvejledning, anvende haveværktøjet. Lokale regler kan bestemme alderen på den person, som må betjene have-

- værktøjet. Haveværktøjet skal opbevares utilgængeligt for børn, når det ikke er i brug.
- ▶ Dette haveværktøj er ikke egnet til at blive brugt af personer (inkl. børn) med begrænsede fysiske, sensoriske eller psykiske evner eller manglende erfaring og/eller manglende viden, medmindre de overvåges af en sikkerhedsansvarlig person eller modtager instruktioner fra denne person om, hvordan haveværktøjet skal håndteres.
Bør skal overvåges for at sikre, at de ikke leger med haveværktøjet.
 - ▶ Brug aldrig haveværktøjet, mens personer, især børn eller kæledyr, er i umiddelbar nærhed.
 - ▶ Brugeren er ansvarlig for ulykker og skader, der sker på andre mennesker eller deres ejendom.
 - ▶ Brug lange, tunge bukser, fast fodtøj og handsker. Brug ikke vidt tøj, smykker, korte bukser, sandaler og arbejd aldrig barfodet.
 - ▶ Undersøg det område, der skal bearbejdes, og fjern sten, pinde, ståltråd, kødben og andre fremmedlegemer.
 - ▶ Brug ikke haveværktøjet på steder, hvor der er netkabler.
 - ▶ Kontrollér altid inden brug, at slåklinge eller slåklingsmøtrik hverken er slidte eller beskadigede. Udskift altid slidte eller beskadigede slåklinger samt slåklingsmøtrikker sammen for at undgå ubalance.
 - ▶ Arbejd kun i dagslys eller i god kunstig belysning.
 - ▶ Arbejd ikke med haveværktøjet, hvis det er dårligt vejr, især ikke hvis der er tegn på uvejr.
 - ▶ Brug haveværktøjet særligt forsigtigt i vådt græs/buskskads.
 - ▶ Sørg for at stå sikkert og stabilt, når der arbejdes med haveværktøjet; gå altid, løb aldrig.
 - ▶ Sørg for at stå sikkert og stabilt på jorden. Overanstreng dig ikke.
 - ▶ Brug høreværn og beskyttelsesbriller, når der arbejdes med haveværktøjet.
 - ▶ Brug både beskyttelsesbriller iht. EN 166 og høreværn, når haveværktøjet betjenes.
 - ▶ Brug aldrig haveværktøjet, hvis beskyttelseshætter, tilbageslagssikringer eller afdækninger mangler eller er defekte.
 - ▶ Brug ikke haveværktøjet med skæreklinge i umiddelbar nærhed af net-/forlængerledninger.
 - ▶ Kontrollér altid haveværktøjet for slid eller beskadigelser før og efter brug.
 - ▶ Læs og overhold afsnittet Fejlsøgning, hvis der opstår en fejl.
 - ▶ Opstår der et uheld, afbrydes maskinen fra nettet, før du træffer andre foranstaltninger.
 - ▶ Brug ikke haveværktøjet, hvis du er træt eller syg, har nydt alkohol eller er påvirket af euforiserende stoffer eller medicin.
 - ▶ **Det kan være farligt at arbejde på skråninger.**
 - Arbejd ikke med haveværktøjet på særligt stejle skrænter.

- Man skal altid passe på ikke at miste fodfæstet på skråninger eller vådt græs.
- Arbejd altid med haveværktøjet på skråninger på tværs af disse og aldrig op og ned.
- Vær altid meget forsigtig, når du vender.
- ▶ Hold dine hænder og fødder væk fra skæreværktøjet, især når motoren tændes.
- ▶ Sluk altid for haveværktøjet, når det transporteres fra/til arbejdsstedet.
- ▶ Sluk for haveværktøjet og træk altid elstikket ud af stikdåsen:
 - det skal altid gøres, før haveværktøjet forlades,
 - inden man fjerner en blokering,
 - hvis ledningen har viklet sig ind,
 - før skæreanordningen udskiftes,
 - før du kontrollerer, rengør eller arbejder på haveværktøjet,
 - efter at man har ramt et fremmedlegeme. Kontroller straks haveværktøjet for beskadigelser og få det repareret, hvis det er nødvendigt,
 - hvis haveværktøjet begynder at vibrere unormalt meget (kontrollér omgående).
- ▶ Vent, til de roterende skæreelementer står helt stille, før de berøres. Skæreelementerne fortsætter med at rotere, efter at haveværktøjet er blevet slukket, hvilket kan føre til kvæstelser.
- ▶ **Udør ikke ændringer på haveværktøjet.** Ikke tilladte ændringer kan forringe dit haveværktøjs sikkerhed og føre til mere støj og større vibrationer.
- ▶ Opbevar haveværktøjet et sikkert, tørt sted, uden for børns rækkevidde. Stil ikke genstande fra på haveværktøjet.
- ▶ **Brug kun haveværktøjstilbehør fra Bosch, der er anbefalet og godkendt til at blive brugt sammen med dette værktøj. (se billede 14)**
- ▶ Bruges haveværktøjet (eller andre maskiner) i længere tid, udsættes brugeren for vibrationer, hvorved brugeren evt. kan få hvide fingre (Raynauds syndrom) eller komme til at lide under det såkaldte karpaltunnelsyndrom.
- ▶ Her er hændernes følesans og temperaturregulering nedsat, der kan opstå døvhed og en brændende følelse og endda nerve- og kredsløbsskader og vævsnektrøser.
- ▶ Spørg din læge, hvis du konstaterer symptomer, der tyder på overbelastning som følge af vibrationer. Disse symptomer er forbundet med døvhedsfølelse, følelsetab, kløe, stikende fornemmelse, smerter, kraftløshed, ændret hudfarve eller hudtilstand. Disse symptomer opstår især i fingre, hænder eller håndled.
- ▶ Brug altid haveværktøjet med den rigtige påsats. Sørg for, at du altid holder haveværktøjet i det forreste og bageste håndtag, og begræns arbejdstiden, hvis det skulle være nødvendigt.
- ▶ Regn med, at haveværktøjet slår tilbage, hvis kniven pludselig rammer en hård genstand, eller når der klippes buske eller krat. Forsøg at reducere effekterne fra tilbageslag.

- ▶ Dette haveværktøj er konstrueret til at blive brugt med et skulderbånd. Tilpas båndet, så værktøjet er udbalanceret rigtigt, derved er arbejdet ikke så trættende.
- ▶ Tildæk altid skæreklingen med egnet beskyttelsesanordning, når den transporteres og opbevares.
- ▶ Hold strømforsyningskablet væk fra skæreværktøjet.

Vedligeholdelse

- ▶ **Brug altid beskyttelseshandsker, hvis du håndterer eller arbejder i nærheden af de skarpe knive.**
- ▶ **Udfør følgende vedligeholdelsesarbejde med regelmæssige mellemrum for at sikre en lang og pålidelig brug:**
 - ▶ Kontroller, at alle møtrikker, bolte og skruer sidder sikkert, så haveværktøjets arbejdstilstand er sikret. Brug hertil det medleverede værktøj.
 - ▶ Kontroller haveværktøjet og erstat for en sikkerheds skyld slidte eller beskadigede dele.
 - ▶ **Sikr, at dele, der skal skiftes, er frigivet af Bosch.**
 - ▶ Få kun haveværktøjet repareret på et autoriseret Bosch-værksted.
 - ▶ **Sikr, at haveværktøjet er rent og frit for rester, før det transporteres og stilles til opbevaring. Rengør det med en blød, tør børste, hvis det er nødvendigt.**
 - ▶ Fjern alle aflejringer mellem skærehovedet og beskyttelseshætten. Haveværktøjet kan skilles ad ved skaftet for at lette opbevaringen. (se Fig. 3)

Elektrisk sikkerhed



Pas på! Sluk for haveværktøjet og træk stikket ud, før vedligeholdelses- eller rengøringsarbejdet startes. Gør det samme, hvis elledningen er beskadiget, hvis der er blevet skåret i den eller hvis den har viklet sig sammen.

Dit haveværktøj er for din egen sikkerheds skyld beskyttelsesisoleret og har ikke brug for nogen jordforbindelse. Driftsspændingen er 230 V AC, 50 Hz (for ikke-EU-lande også 220 V eller 240 V). Brug kun godkendte forlængerledninger. Nærmere oplysninger fås ved henvendelse til din nærmeste autoriserede forhandler.

For at øge sikkerheden skal du bruge en FI-kontakt (RCD) med en fejlstrøm på maks. 30 mA. Denne FI-kontakt bør altid kontrolleres før brug.

Hold netkablet og forlængerledningen væk fra bevægelige dele og undgå enhver form for beskadigelser af kablet/ledningen for at undgå kontakt med spændingsførende dele.

Kabelforbindelser (elstik og stikdåser) skal være tørre og må ikke ligge på jorden.

Netkablet og forlængerledningen skal kontrolleres for beskadigelser med regelmæssige mellemrum og må kun benyttes, hvis de er i fejlfri tilstand.

Er værktøjets netkabel beskadiget, må det kun repareres på et autoriseret Bosch-værksted.

Brug kun godkendte forlængerledninger.

Brug kun forlængerledninger eller kabeltromler, der overholder bestemmel-

serne i standarderne EN 61242 / IEC 61242 eller IEC 60884-2-7.

Hvis du har brug for en forlængerledning til drift af værktøjet, skal følgende ledningstværsnit overholdes:

- Ledningstværsnit 1,25 mm² eller 1,5 mm²
- Maks. længde 30 m til forlængerledninger eller 60 m til kabeltromler med FI-relæ

Henvisning: Hvis der benyttes en forlængerledning, skal denne – som beskrevet under sikkerhedsforskrifterne – være forsynet med en jordledning, der skal være forbundet med jordledningen til det elektriske anlæg via stikket.

Hvis du er i tvivl: Kontakt en uddannet elektriker eller henvend dig til det nærmeste Bosch serviceværksted.



VÆR FORSIGTIG: Ikke forskriftsmæssige forlængerledninger kan være farlige.

Forlængerledning, stik og kobling skal være vandtætte og de skal være godkendt til udendørs brug.

Læs og overhold brugsanvisningen fra producenten af forlængerledningen eller af kabeltromlen og de nationale forskrifter om brug af disse produkter.

Tips vedr. produkter, der **ikke sælges i GB:**

PASPÅ: For din sikkerheds skyld er det nødvendigt, at stikket på haveværktøjet forbindes med forlængerledningen. Koblingen på forlængerledningen skal være beskyttet mod stænkvand, være fremstillet af gummi eller være overtrukket med gummi. Forlængerledningen skal benyttes med en trækaflastning.

Symboler

De efterfølgende symboler er af betydning for at kunne læse og forstå brugsanvisningen. Læg mærke til symbolerne og overhold deres betydning. En rigtig forståelse af symbolerne er med til at sikre en god og sikker brug af haveværktøjet.

Symbol	Betydning
	Bevægelsesretning
	Reaktionsretning
	Start
	Stop
	Tilbehør/reservedele
	Bortskaffelse

Beregnet anvendelse

Maskinen er egnet til at fjerne små buske af enhver art, til at skære unge planter, til at skære tilbage og til at tynde ud i og fjerne ukrudt, langt græs og brændenælder i almindelige haver og kolonihaver.

Tekniske data

Friskærer		AFS 23-37
Typenummer		3 600 HA9 ...
Nominal optagen effekt	W	950
Omdrejningstal, ubelastet		
Skæreklinge	min ⁻¹	7000
Trådspole	min ⁻¹	6000
Skærebredde spole	cm	37
Skærebredde kniv	cm	23
Diameter tråd	mm	3,5
Trådtype		drejet
Knivtype		3-skær
Justerbart greb		Basisstation
Vægt svarer til EPTA-Procedure 01:2014	kg	5,2
Beskyttelsesklasse		□/II
Serienummer		se typeskilt på haveværktøjet

Angivelserne gælder for en nominal spænding [U] på 230 V. Disse angivelser kan variere ved afvigende spændinger og i landespecifikke udførelser.

Støj-/vibrationsinformation

Støjemissionsværdier bestemt iht. EN 50636-2-91.

		Trådspole	Kniv
Maskinens A-vurderede støjniveau er typisk:			
Lydtryksniveau	dB(A)	82,5	82,6
Lydeffektniveau	dB(A)	93,5	96,0
Usikkerhed K	dB	= 1,5	= 1,5
Brug høreværn!			
Samlede vibrationsværdier a_h (vektorsum for tre retninger) og usikkerhed K beregnet iht. EN 50636-2-91:			
Svingningsemmissionsværdi a_h	m/s^2	5,0	5,0
Usikkerhed K	m/s^2	= 1,5	= 1,5

Montering og drift

- ▶ **Tilslut ikke haveværktøjet til stikdåsen, så længe det ikke er samlet helt.**
- ▶ **Skærehovedet fortsætter med at rotere i et par sekunder, efter at trimmeren er afbrudt. Vent, til skærehovedet står helt stille, før trimmeren tændes igen.**
- ▶ **Sluk og tænd ikke for trimmeren hurtigt efter hinanden.**
- ▶ **Fjern græsrester fra skærehovedet, før skærehovedet skiftes.**
- ▶ **Det anbefales at bruge skæreelementer, der er godkendt af Bosch. Ved andre skæreelementer kan skæresultatet afvige.**
- ▶ **Kontroller, at skæreklingen er fast monteret med skæreklingemøtrikken, når skæreklingen bruges.**
- ▶ **Det anbefales at holde pauser ved længerevarende brug.**

Nummereringerne refererer til illustrationerne på billedsiderne.

Handlingsmål	Fig.	Side
Leveringsomfang	1	251
Beskyttelsesskærm monteres	2	252
Skaft føjes sammen	3	252
Trådspole og tråd monteres	4	253
Skæreklinge monteres	5	254–255

Handlingsmål	Fig.	Side
Montering af tilbageslagssikring/betjeningshenvi sning til højrehåndede	6	256
Montering af tilbageslagssikring/betjeningshenvi sning til venstrehåndede	7	256
Skulderbånd monteres		
Greblængde indstilles	8	257
Forlængerledning anbringes	9	257
Tænd/sluk	10	258
Arbejdsanvisninger	11	258
Rengøring	12	259
Lejring skæretråd	13	260
Valg af tilbehør	14	260

Arbejdsanvisninger

Anvendelsesområde	Skæreværktøj
Fjernelse af buske af enhver art	Skæreklinge
Skæring af unge planter	Skæreklinge
Tilbageskæring/udtynding	Trådspole
Fjernelse af ukrudt	Trådspole/skæreklinge
Skæring af langt græs	Trådspole
Fjernelse af brændenælder	Trådspole/skæreklinge

Fejlsøgning



Symptom	Mulig årsag	Afhjælpning
Haveværktøj kører ikke	Strøm er afbrudt	Kontroller og tænd for strømmen
	Stikkontakt er defekt	Prøv en anden stikkontakt
	Forlængerledning er beskadiget	Ledning kontrolleres og skiftes, hvis den er beskadiget
	Defekt/sprunget sikring	Udskift sikring
	Overbelastningsbeskyttelse er udløst	Lad haveværktøj afkøle og start det igen

70 | Dansk

Symptom	Mulig årsag	Afhjælpning
Haveværktøj kører i intervaller	Forlængerledning er beskadiget	Ledning kontrolleres og skiftes, hvis den er beskadiget Kontakt serviceforhandleren
	Haveværktøjets indvendige ledninger er beskadiget	Kontakt serviceforhandleren
Haveværktøj skærer ikke	Skæreklinge/tråd beskadiget	Skæreklinge/tråd skiftes (brug altid havehandsker)
Forstærkede vibrationer	Slåklinge beskadiget	Slåklinge skiftes (brug altid havehandsker)
	Slåtråd revet i stykket	Slåtråd skiftes
	Trådslåhoved snavset	Rengør skærehovedet og fjern snavs
	Slåklingsmøtrik løs	Spænd slåklingsmøtrik med 20 Nm, vær opmærksom på, at slåklinge, løbeskive og trykskive er monteret centrert (brug altid havehandsker)
	Skæreklinge er monteret forkert	Løsn skæreklingen og monter den i midten. Kontroller føringsringene på skæreklingen til justeringen i midten.
Dårligt skæreresultat og resterende plantestumper	Græs for højt, for tæt	Græs for højt: slås i etapper Græs for tæt: arbejd med mindre slåbredde pr. klipning
	Slåklinge uskarp	Slåklinge drejes/skiftes
	Slåklinge defekt	Kontrollér haveværktøjets underside og frigør det evt. for græs (brug altid havehandsker)
	Trådslåhoved snavset	Rengør skærehovedet og fjern snavs
Slåklingsmøtrik kan ikke åbnes	Beskadiget gevind på møtrik eller aksel	Smør aksel for at lette åbning
	Låsestift er ikke placeret korrekt	Før låsestift ind igen og tryk let på den, mens akslen drejes
Slåklinge roterer ikke	Slåklinge defekt	Kontrollér haveværktøjets underside og frigør det evt. for græs (brug altid havehandsker)
	Slåklingsmøtrik løs	Spænd slåklingsmøtrikken, vær opmærksom på, at slåklinge, løbeskive og trykskive er monteret centrert (brug altid havehandsker) (se Fig. 3)
	Græs for højt, for tæt	Græs for højt: slås i etapper Græs for tæt: arbejd med mindre slåbredde pr. klipning
Dårlig slåydelse	Beskyttelsesskærm snavset	Rengør beskyttelsesskærm indvendig
	Slåklinge uskarp	Slåklinge drejes/skiftes
	Ingen slåtråd	Påfyld slåtråd

Kan du ikke løse problemet vha. fejlsøgetabellen, bedes du først kontakte din forhandler.

Kundeservice og brugerrådgivning

www.bosch-garden.com

Det 10-cifrede typenummer på haveværktøjets typeskilt skal altid angives ved forespørgsler og bestilling af reservedele.

Dansk

Bosch Service Center
Telegrafvej 3
2750 Ballerup
På www.bosch-pt.dk kan der online bestilles reservedele eller oprettes en reparations ordre.
Tlf. Service Center: 44898855
Fax: 44898755
E-Mail: vaerktoej@dk.bosch.com

Bortskaffelse



Smid ikke haveværktøjet ud sammen med det almindelige husholdningsaffald!

Gælder kun i EU-lande:

Iht. det europæiske direktiv 2012/19/EU om affald af elektrisk og elektronisk udstyr (WEEE) og omsætning af dette til national ret skal kasseret elektrisk og elektronisk udstyr indsamles separat og genbruges iht. gældende miljøforskrifter.

Ret til ændringer forbeholdes.

Svenska

Säkerhetsanvisningar

Beskrivning av symbolerna på trädgårdsredskapet



Allmän varning för riskmoment.



Läs noga igenom bruksanvisningen.



Se till att personer som står i närheten inte skadas av föremål som eventuellt slungas ut.



Varning: Håll ett betryggande avstånd från trädgårdsredskapet när det är igång.



Beakta skärskivans bakslag.



Dra ur stickproppen innan inställnings- eller rengöringsarbeten utförs, när trädgårdsredskapet är utan uppsikt en längre tid eller om nätsladden är skadad eller tilltrasslad.



Bär hörselskydd och skyddsglasögon.



Använd skyddshjälm.



Bär skyddshandskar.



Använd skyddsstövlar.



Använd inte trädgårdsredskapet i regn och utsätt det inte heller för regn.

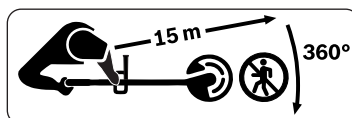

Kontrollera att ingen blir skadad av utslungade främmande partiklar. Håll vid användning i närheten befintliga personer på betryggande avstånd från trädgårdsredskapet.



Produktens typiska A-vägda ljudnivå med monterat saxskär.



Produktens typiska A-vägda ljudnivå med monterad spole.

Allmänna säkerhetsanvisningar för elverktyg

⚠ VARNING Läs noga igenom alla säkerhetsanvisningar

och instruktioner. Fel som uppstår till följd av att säkerhetsanvisningarna och instruktionerna inte följts kan orsaka elstöt, brand och/eller allvarliga personskador.

Ta väl vara på säkerhetsanvisningarna och instruktionerna för framtida behov.

► Innan trädgårdsredskapet tas i bruk kontrollera att nät- resp. skarvsladden inte skadats eller åldrats. Om de skadats under arbetet, dra genast

72 | Svenska

stickproppen ur nätuttaget. **BERÖR DEM INTE, INNAN DE ÄR AVDRAGNA.** Använd inte trädgårdsredskapet om sladdarna är skadade eller slitna.

- ▶ Om verktygets nätsladd är skadad, måste den bytas ut hos tillverkaren, en auktoriserad serviceverkstad eller en för arbetet kvalificerad person.
- ▶ Kontrollera innan användning visuellt att trädgårdsredskapet är felfritt. Kontroll bör även ske när trädgårdsredskapet har fallit ned eller utsatts för en kraftig stöt.
- ▶ **För ökat skydd rekommenderar vi att använda en FI-jordfelsbrytare (RCD) med en utlösningsström på högst 30 mA. Denna FI-jordfelsbrytare ska kontrolleras före varje användning.**
- ▶ Se till att ventilationsöppningarna alltid hålls rena.

Användning

- ▶ Beakta bilderna vid montering av trädgårdsredskapet, demontering sker i omvänd ordningsföljd.
- ▶ Ta loss svärdskyddet innan redskapet används.
- ▶ Använd inte trädgårdsredskapet för skärning av väggar.
- ▶ Låt aldrig barn eller personer som inte är förtrogna med bruksanvisningen använda trädgårdsredskapet. Nationella föreskrifter begränsar eventuellt tillåten ålder för användning. När trädgårdsredskapet inte används ska det förvaras oåtkomligt för barn.
- ▶ Trädgårdsredskapet får inte användas av person (inklusive barn) med

begränsad fysisk, sensorisk eller psykisk förmåga och/eller som saknar den erfarenhet och kunskap som krävs för hantering. Undantag görs om personen övervakas av en ansvarig person som kan undervisa i trädgårdsredskapets användning. Barn bör övervakas för att säkerställa att de inte leker med trädgårdsredskapet.

- ▶ Använd aldrig trädgårdsredskapet när personer, speciellt då barn eller husdjur, uppehåller sig i närheten.
- ▶ Användaren eller ägaren ansvarar för olyckor och skador som drabbar andra människor eller deras egendom.
- ▶ Använd tjocka långbyxor, stadiga skor och handskar. Undvik alltid vida kläder, smycken, korta byxor, sandaler och arbeta inte barfota.
- ▶ Granska noga gräsmattan innan du startar och plocka bort stenar, kvistar, ståltrådar, ben och andra främmande föremål.
- ▶ Använd inte trädgårdsredskapet i nätkablars närhet.
- ▶ Kontrollera alltid innan arbetet påbörjas att skärskivan eller skärskivans mutter inte är utslitna eller skadade. Byt alltid samtidigt ut utslitna eller skadade skärskivor och skärskivans muttrar för att undvika obalans.
- ▶ Arbeta endast i dagsljus eller vid god belysning.
- ▶ Använd inte trädgårdsmaskiner i dåligt väder, särskilt inte när det finns risk för åska.
- ▶ Använd trädgårdsredskapet speciellt aktsamt i vått gräs/sly.

- ▶ Ge vid arbete med trädgårdsredskapet akt på att stå stadigt, promenera endast, spring aldrig.
- ▶ Se till att du står stadigt och håller balansen. Överansträng dig inte.
- ▶ Bär vid användning av trädgårdsredskapet hörselskydd och skyddsglasögon.
- ▶ Under arbetet med trädgårdsredskapet använd såväl skyddsglasögon enligt EN 166 som hörselskydd.
- ▶ Elverket får inte användas med skadade skyddsanordningar, bakslagsskydd eller kåpor och inte heller om dessa saknas.
- ▶ Använd inte trädgårdsredskapet med skärskiva i omedelbar närhet av nät- eller skarvsladdar.
- ▶ Kontrollera före och efter varje användning att trädgårdsredskapet inte har slitage eller skador.
- ▶ Om ett fel uppstår, följ instruktionerna i avsnittet felsökning.
- ▶ Om ett olycksfall inträffar, frånkoppla maskinen från elnätet innan du vidtar övriga åtgärder.
- ▶ Använd inte trädgårdsredskapet när du är trött eller om du är påverkad av alkohol, droger eller mediciner.
- ▶ **Arbete på sluttning kan innebära fara.**
 - Arbeta inte med trädgårdsredskapet på ytterst branta sluttningar.
 - Se till att du har bra fotfäste på lutande mark och vått gräs.
 - Arbeta alltid tvärs mot sluttande ytor och aldrig uppåt och nedåt.
 - Var ytterst försiktig när riktningen växlas.
- ▶ Håll händerna och fötterna borta från skärverktyget, speciellt då du startar motorn.
- ▶ Koppla ifrån trädgårdsredskapet då du transporterar det till eller från arbetsplatsen.
- ▶ Koppla från trädgårdsredskapet och dra stickproppen ur nätuttaget:
 - alltid när du lämnar trädgårdsredskapet utan uppsikt,
 - innan blockeringar åtgärdas,
 - när nätsladden blivit tilltrasslad,
 - innan utbyte av skäranordning,
 - när kontroll, rengöring eller arbeten utförs på trädgårdsredskapet,
 - efter kontakt med främmande föremål. Kontrollera genast trädgårdsredskapet avseende skada och låt det vid behov repareras,
 - när trädgårdsredskapet börjar vibrerar på ovanligt sätt (kontrollera genast).
- ▶ Vänta tills redskapets alla roterande delar stannat fullständigt innan du berör dem. Skärelementen roterar en stund efter det trädgårdsredskapet stängts av och detta kan leda till kroppsskada.
- ▶ **Gör inga förändringar på trädgårdsredskapet.** Otillåtna förändringar kan menligt påverka trädgårdsredskapets säkerhet och leda till kraftigare buller och vibrationer.
- ▶ Förvara trädgårdsredskapet på ett säkert och torrt ställe utom räckhåll för barn. Ställ inte upp andra föremål på trädgårdsredskapet.
- ▶ **Använd endast Bosch trädgårdstillbehör, som är rekommenderade och godkända för detta redskap. (se bild 14)**

74 | Svenska

- ▶ Vid längre användning av trädgårdsredskapet (eller andra maskiner) utsätts användaren för vibrationer som kan förorsaka vita fingrar (Raynaud-fenomenet) eller ett karpaltunnelsyndrom.
- ▶ Därvid är händernas beröringskänsla och temperaturreglering nedsatt, känslolöshet och en brännande känsla kan uppträda och till och med nerv- och blodcirkulationsskador samt vävnadskallbrand.
- ▶ Rådfråga din läkare, om du har symptom som alstrats av vibrationsöverbastning. Till dessa symptom hör känslolöshet, beröringskänslolöshet, kittlande och stickande känsla, smärta, kraftlöshet, förändring av hudfärgen eller hudens tillstånd. Dessa symptom uppstår i allmänhet på fingrar, händer eller handleder.
- ▶ Använd alltid trädgårdsredskapet med korrekt stöd. Ge akt på att du alltid håller i trädgårdsredskapets främre och bakre handtag och begränsa arbetstiden vid behov.
- ▶ Räkna med trädgårdsredskapets bakslag om kniven plötsligt träffar ett hårt oblekt eller vid kapning av buskar eller snår. Försök minimera effekten av bakslag.
- ▶ Trädgårdsredskapet är konstruerat för användning med en axelrem. Anpassa remmen så att verktyget är riktigt balanserat, arbetet med redskapet är då mindre tröttande.
- ▶ Täck alltid vid transport och lagring över skärskivan med ett passande skydd.

- ▶ Håll nätsladden på betryggande avstånd från skärverktyget.

Service

- ▶ **Använd alltid skyddshandskar när åtgärder krävs i närheten av den skarpa kniven.**
- ▶ **Utför regelbundet följande underhållsåtgärder för att garantera en lång och tillförlitlig brukstid:**
- ▶ Granska att alla muttrar, bultar och skruvar sitter stadigt fast; detta garanterar att trädgårdsredskapets tillförlitlighet upprätthålls. Använd då det medlevererade verktyget.
- ▶ Kontrollera trädgårdsredskapet och byt av säkerhetsskäl ut förslitna och skadade delar.
- ▶ **Kontrollera att reservdelarna är godkända av Bosch.**
- ▶ Låt skador repareras endast hos en auktoriserad Bosch-serviceverkstad.
- ▶ **Kontrollera innan transport och lagring, att trädgårdsredskapet är rent och fritt från rester. Rengör vid behov med en mjuk, torr borste.**
- ▶ Avlägsna alla avlagringar mellan skärhuvudet och skyddskåpan. För kompakt lagring kan trädgårdsredskapets skaft demonteras. (se bild 3)

Elektrisk säkerhet

Obs! Före serviceåtgärder eller rengöring stäng av trädgårdsredskapet och dra ur stickproppen. Detta gäller även om nätsladden skadats eller är tillrasslad.

Trädgårdsredskapet är skyddsisolerat och kräver därför ingen jordning. Driftspänningen är 230 V AC, 50 Hz (för icke EU-länder även 220 V eller 240 V). Använd endast godkända skarvsladdar. För information kontakta auktoriserad kundservice.

För ökad säkerhet använd en FI-jordfelsbrytare (RCD) med en utlösningström på högst 30 mA. Denna FI-brytare skall kontrolleras före varje användning.

Håll nät- och skarvsladden på avstånd från rörliga delar och hindra sladdarnas skada för att undvika kontakt med spänningsförande delar.

Sladdkontaktdon (stickproppar och nätuttag) ska vara torra och får inte ligga på marken.

Nät- och skarvsladden måste regelbundet kontrolleras avseende skador och får endast användas i felfritt tillstånd.

Om verktygets nätsladd skadats får den repareras endast i en auktoriserad Bosch-verkstad.

Använd endast godkända skarvsladdar. Använd endast skarvsladdar, ledningar och kabelvindor som uppfyller EN 61242 / IEC 61242 eller IEC 60884-2-7 villkor.

För en eventuellt behövlig skarvsladd till verktyget krävs följande ledartvårsnitt:

- Ledararea 1,25 mm² eller 1,5 mm²
- Maximal längd för en skarvsladd är 30 m och för en kabelvinda med FI-jordfelsbrytare 60 m.

Anvisning: Om en skarvsladd används måste den – enligt beskrivning i säkerhetsföreskrifterna – ha en skyddsle-

dare som via stickproppen anslutits till skyddsledaren i elsystemet.

I tveksamma fall hör med en utbildad elektriker eller närmaste Bosch servicestation.



SE UPP: Skarvsladdar av annat slag kan innebära fara. Skarvsladden, stickproppen och kontaktdonen måste vara vattentäta och godkända för användning utomhus.

Beakta tillverkarens instruktionsbok för skarvsladden eller kabelvindan samt de nationella instruktionerna för deras användning.

Anvisningar för produkter som **inte säljs i GB:**

OBSERVERA: För din säkerhet krävs att trädgårdsredskapets stickpropp ansluts till skarvsladden. Skarvsladdens koppling måste skyddas mot stänkvatten, bestå av gummi eller ha gummimantel. Skarvsladden ska vara försedd med dragavlastning.

Symboler

Symbolerna nedan är viktiga för att kunna läsa och förstå bruksanvisningen. Lägg symbolerna och deras betydelse på minnet. Korrekt tolkning av symbolerna bidrar till bättre och säkrare användning av trädgårdsredskapet.

Symbol	Betydelse
	Rörelseriktning
	Reaktionsriktning
	Inkoppling
	Urkoppling
	Tillbehör/reservdelar
	Avfallshantering

76 | Svenska

Ändamålsenlig användning

Maskinen lämpar sig för avlägsnande av mindre snår och buskar, för kapning av plantor, för röjning och gallring och för avlägsnande av ogräs, långt gräs och brännässlor på gården och i hemmaträdgården.

Tekniska data

Friklippare		AFS 23-37
Produktnummer		3 600 HA9 ...
Uptagen märkeffekt	W	950
Tomgångsvarvtal		
Skärskiva	min ⁻¹	7000
Trådspole	min ⁻¹	6000
Snittbredd med spole	cm	37

Uppgifterna gäller för en märkspänning på [U] 230 V. Vid avvikande spänning och för utföranden i vissa länder kan uppgifterna variera.

Friklippare		AFS 23-37
Snittbredd med kniv	cm	23
Trådens diameter	mm	3,5
Trådtyp		flätad
Knivtyp		3-element
Ställbart handtag		Basstation
Vikt enligt EPTA-Procedure 01:2014	kg	5,2
Skyddsklass		□/II
Serienummer		se dataskylten på trädgårdsredskapet

Uppgifterna gäller för en märkspänning på [U] 230 V. Vid avvikande spänning och för utföranden i vissa länder kan uppgifterna variera.

Buller-/vibrationsdata

Bullernivåvärde förmedlas enligt EN 50636-2-91.

Verktygets A-vägda ljudnivå är i typiska fall:

		Trådspole	Kniv
Ljudtrycksnivå	dB(A)	82,5	82,6
Ljudeffektnivå	dB(A)	93,5	96,0
onoggrannhet K	dB	= 1,5	= 1,5

Använd hörselskydd!

Totala vibrationsemissionsvärden a_h (vektorsumma ur tre riktningar) och osäkerhet K framtagna enligt EN 50636-2-91:

		Trådspole	Kniv
Vibrationsemissionsvärde a_h	m/s ²	5,0	5,0
osäkerhet K	m/s ²	= 1,5	= 1,5

Montering och drift

- ▶ **Trädgårdsredskapet får anslutas till nätuttaget först sedan det monterats fullständigt.**
- ▶ **Efter fränkoppling av friklipparen roterar skärhuvudet ännu några sekunder. Vänta tills skärhuvudet stannat innan friklipparen återinkopplas.**
- ▶ **Koppla inte från och på i korta intervaller.**
- ▶ **Avlägsna fastnat gräs från skärhuvudet när du byter skärhuvud.**
- ▶ **Vi rekommenderar att endast använda skärelement som Bosch godkänt. Om andra skärelement används kan resultatet avvika.**
- ▶ **Kontrollera vid användning av skärskivan att den är fast monterad med skärskivans mutter.**
- ▶ **Vid längre användning rekommenderar vi att motsvarande pauser hålles.**

Numreringen hänför sig till bilderna på bildsidorna.

Handlingsmål	Figur	Sida
Leveransen omfattar	1	251
Montering av klingskyddet	2	252

Handlingsmål	Figur	Sida
Sammanfoga skaftet	3	252
Montering av trådspole och tråd	4	253
Montera skärskivan	5	254–255
Montering av bakslagsskydd/ användningsinstruktion för högerhänta	6	256
Montering av bakslagsskydd/ användningsinstruktion för vänsterhänta	7	256
Montera axelremmen		
Inställning av skaftets längd	8	257
Anslut skarvsladden	9	257
In-/urkoppling	10	258
Arbetsanvisningar	11	258
Rengöring	12	259
Trådspolens lagring	13	260
Välj tillbehör	14	260

Arbetsanvisningar

Användningsområde	Skärverktyg
Avlägsna häckar/snår	Skärskiva
Skärning av plantor	Skärskiva
Röjning/gallring	Trådspole

Användningsområde	Skärverktyg
Avlägsna ogräs	Trådspole/skärskiva
Skärning av långt gräs	Trådspole
Avlägsna brännässlor	Trådspole/skärskiva

Felsökning



Symptom	Möjlig orsak	Åtgärd
Trädgårdsredskapet fungerar inte	Nätspänning saknas	Kontrollera och slå på
	Nätuttaget defekt	Använd ett annat nätuttag
	Skarvsladden har skadats	Kontrollera kabeln och byt ut om den skadats
	Säkringen har löst ut	Byt ut säkringen
Trädgårdsredskapet går med avbrott	Överbelastningskyddet har löst ut	Låt trädgårdsredskapet svalna och starta sedan på nytt
	Skarvsladden har skadats	Kontrollera kabeln och byt ut om den skadats
Trädgårdsredskapet klipper inte	Trädgårdsredskapets inre kablar defekta	Uppsök kundservicen
	Skärskivan/tråden skadad	Byte av skärskiva/tråd (använd alltid trädgårdshandskar)
Förstärkte vibrationer	Skärskivan skadad	Byt skärskiva (använd alltid trädgårdshandskar)
	Klipptråden har gått av	Byt klipptråd
	Trådhuset nedsmutsat	Öppna skärhuset och avlägsna befintlig smuts
	Skärskivans mutter lös	Spänn skärskivans mutter med 20 Nm se till att skärskivan, löpskålen och tryckskivan är monterade centrerat (använd alltid trädgårdshandskar)
	Skärskivan är inte korrekt monterad	Lossa skärskivan och montera den centriskt. Beakta styrningarna på skärskivan för centrisk inriktning.
Dåligt skärresultat och res-terande plantstumpar	Gräset för högt, för tätt	Gräset för högt: Klipp i etapper Gräset för tätt: Arbeta med mindre klippbredd vid varje klippning
	Skärskivan trubbig	Vänd/byt skärskiva
	Skärskivan tilltäppt	Kontrollera trädgårdsredskapets undersida och rengör den vid behov (använd alltid trädgårdshandskar)
Skärskivans mutter kan inte öppnas	Trådhuset nedsmutsat	Öppna skärhuset och avlägsna befintlig smuts
	Skadad gänga på muttern eller axeln	Smörj axeln för att underlätta öppnandet
	Låsstiftet felplacerat	Sätt in låsstiftet på nytt och tryck lätt in medan axeln roteras

78 | Norsk

Symptom	Möjlig orsak	Åtgärd
Skärskivan roterar inte	Skärskivan tilltäppt	Kontrollera trädgårdsredskapets undersida och rengör den vid behov (använd alltid trädgårds-handskar)
	Skärskivans mutter lös	Spänn skärskivans mutter, se till att skärskivan, löpskålen och tryckskivan är monterade centrert (använd alltid trädgårdshandskar) (se bild 3)
	Gräset för högt, för tätt	Gräset för högt: Klipp i etapper Gräset för tätt: Arbeta med mindre klippbredd vid varje klippning
Dålig skäreffekt	Skyddshuven nedsmutsad	Rengör insidan av skyddshuven
	Skärskivan truggig	Vänd/byt skärskiva
	Ingen klipptråd	Fyll på klipptråd

Om du inte kan lösa problemet med hjälp av felsökningstabellen, vänd dig först till din återförsäljare.

Kundtjänst och användarrådgivning

www.bosch-garden.com

Var vänlig ange vid förfrågningar och reservdelsbeställningar produktnumret som består av 10 siffror och som finns på trädgårdsredskapets typskylt.

Svenska

Bosch Service Center
Telegrafvej 3
2750 Ballerup
Danmark
Tel.: (08) 7501820 (inom Sverige)
Fax: (011) 187691

Avfallshantering



Släng inte trädgårdsredskap i hushållsavfall!

Endast för EU-länder:

Enligt det europeiska direktivet 2012/19/EU för elektriska och elektroniska apparater och dess modifiering till nationell lag måste obrukbara elektriska och elektroniska apparater omhändertas separat och lämnas in för återvinning på miljövänligt sätt.

Ändringar förbehålles.

Norsk

Sikkerhetsinformasjon

Forklaring av symbolene på hageredskapet



Generell fareinformasjon.



Les gjennom denne driftsinstruksen.



Pass på at personer som står i nærheten ikke skades av fremmedlegemer som slynges bort.



Advarsel: Pass på å holde sikker avstand til hageredskapet mens du arbeider.



Du må regne med tilbakeslag fra kuttebladet.



Trekk ut nettstøpselet før du foretar innstillings- eller rengjøringsarbeider, når hageredskapet en stund blir uten oppsyn eller når nett- eller skjøtekabelen er blitt skadet eller floket.



Bruk vernebriller og hørselvern.



Bruk vernehjelm.



Bruk vernehansker.



Bruk sikkerhetsstøvler.



Ikke bruk hageredskapet i regn eller la den stå ute i regnvær.

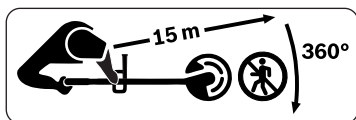

Pass på at personer ikke skades av fremmedlegemer som slynges bort. Pass på at personer som står i nærheten holder sikker avstand til hageredskapet under drift.

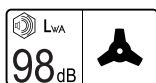

Typisk A-bedømt støynivå for produktet med montert knivblad.



Typisk A-bedømt støynivå for produktet med montert spole.

Generelle advarsler for elektroverktøy

⚠ ADVARSEL Les alle sikkerhetsinformasjoner og instruksjoner.

Feil ved overholdelsen av sikkerhetsinformasjonene og instruksene kan forårsake elektrisk støt, brann og/eller alvorlige skader.

Oppbevar alle sikkerhetsinformasjoner og instruksjoner for fremtidig bruk.

- Kontroller nett- og skjøtekabler før bruk for skader eller tegn på aldring. Når disse blir skadet under bruk, trekk straks nettstøpset ut av stik-

kontakten. IKKE BERØR DEM FØR DE ER FRAKOPLET. Ikke bruk hageredskapet når kabler er skadde eller slitte.

- Når nettkabelen til redskapet er defekt, skal den skiftes ut av produsenten, dens kundeservice eller en person som er kvalifisert for dette for å unngå sikkerhetsfarer.
- Foreta en visuell kontroll for signifikante mangler før bruk. Denne kontrollen må likeledes skje hvis hageredskapet har falt ned eller var utsatt for et betydelig støt.
- **Til øking av sikkerheten anbefales det å bruke en jordfeilbryter (RCD) med en jordfeilstrøm på maksimalt 30 mA. Denne jordfeilbryteren skal kontrolleres før hver bruk.**
- Sikre at lufteslissene alltid er frie for rester.

Betjening

- Vær ved monteringen av hageredskapet oppmerksom på bildene, demonteringen skjer i omvendt rekkefølge.
- Fjern knivbeskyttelsen før bruk.
- Ikke bruk hageredskapet for å kutte vegger.
- La aldri barn eller personer som ikke er kjent med disse instruksene få lov til å bruke hageredskapet. Nasjonale forskrifter innskrenker eventuelt brukers alder. Oppbevar hageredskapet utilgjengelig for barn når det ikke er i bruk.
- Dette hageredskapet er ikke beregnet til å brukes av personer (inkludert barn) med innskrenkede fysiske, sensoriske eller intellektuelle evner eller

manglende erfaring og/eller manglende kunnskaper, hvis de ikke er under oppsyn eller får instruksjoner om bruken av en person som er ansvarlig for deres sikkerhet.

Barn må være under oppsyn for å forhindre at de leker med hageredskapet.

- ▶ Bruk aldri hageredskapet mens det oppholder seg personer, spesielt barn eller husdyr i umiddelbar nærhet.
- ▶ Brukeren er ansvarlig for uhell eller skader på andre mennesker eller deres eiendom.
- ▶ Bruk lange, kraftige bukser, solide sko og hansker. Ikke bruk vide klær, smykker, korte bukser, sandaler og arbeid aldri barfot.
- ▶ Undersøk flaten som skal bearbeides nøye og fjern steiner, stokker, tråder eller andre fremmedlegemer.
- ▶ Ikke bruk hageredskapet på steder hvor det befinner seg nettkabler.
- ▶ Kontroller alltid før bruk om kutteblad eller kuttebladmutter er slitt eller skadet. Skift ut slitte eller skadede kutteblader samt kuttebladmutre alltid som helt sett for å unngå ubalanse.
- ▶ Arbeid bare ved dagslys eller godt kunstig lys.
- ▶ Du må ikke arbeide med hageredskapet i dårlig vær, spesielt når det trekker opp til torden.
- ▶ Bruk hageredskapet spesielt omhyggelig i vått gress/buskerverk.
- ▶ Pass ved arbeidet med hageredskapet på at du står stabilt; bare gå, du må aldri løpe.
- ▶ Stå stabilt og alltid med balanse. Overanstreng deg ikke.
- ▶ Bruk ved arbeidet med hageredskapet hørselvern og vernebriller.
- ▶ Bruk både en vernebrille iht. EN 166 og et hørselvern når du betjener hageredskapet.
- ▶ Bruk hageredskapet aldri med manglende eller defekte vernedeksler, tilbakeslagssikringer eller deksler.
- ▶ Ikke bruk hageredskapet med kutteblad i umiddelbar nærhet av nett-/skjøtekabler.
- ▶ Kontroller hageredskapet før og etter hver bruk for slitasje eller skader.
- ▶ Hvis det oppstår en feil, følg avsnittet feilsøking.
- ▶ Hvis det skjer en ulykke, kople maskinen fra nettet før du treffer andre tiltak.
- ▶ Ikke bruk hageredskapet når du er trøtt eller syk eller påvirket av alkohol, narkotika eller medikamenter.
- ▶ **Det kan være farlig å arbeide i skråninger.**
 - Ikke arbeid med hageredskapet i spesielt bratte skråninger.
 - På skrå flater eller vått gress må du passe på å stå stødig.
 - Arbeid med hageredskapet på skrå flater alltid på tvers og aldri opp- og nedover.
 - Vær svært forsiktig når du skifter retning i skråninger.
- ▶ Hold hendene og føttene dine alltid borte fra skjæreverktøyet, spesielt ved innkopling av motoren.
- ▶ Slå av hageredskapet når det transporteres fra/til arbeidsflaten.

- ▶ Slå av hageredskapet og trekk støpselet ut av stikkontakten:
 - alltid når du lar hageredskapet stå uten oppsyn,
 - før blokkeringer fjernes,
 - når kabelen er blitt floket
 - før utskiftingen av skjæreinnretningen,
 - når du sjekker, rengjør eller arbeider på hageredskapet,
 - etter kollisjon med et fremmedlegeme. Sjekk straks om hageredskapet er skadet og la det om nødvendig repareres,
 - hvis hageredskapet begynner å vibrere uvanlig sterkt (må straks sjekkes).
- ▶ Vent til det roterende skjæreverktøyet har stanset helt før du tar på det. Skjæreverktøyet roterer fremdeles videre etter at trimmeren er slått av og kan føre til skader.
- ▶ **Ikke utfør endringer på hageredskapet.** Ikke tillatte endringer kan innskrenke sikkerheten til hageredskapet og føre til mer støy og vibrasjoner.
- ▶ Oppbevar hageredskapet på et sikkert, tørt sted utilgjengelig for barn. Sett ingen andre gjenstander på hageredskapet.
- ▶ **Bruk bare Bosch utstyr til hageredskaper som er anbefalt og tillatt for bruk sammen med dette redskapet. (se bilde14)**
- ▶ Ved lengre bruk av hageredskapet (eller andre maskiner) utsettes brukeren for vibrasjoner som kan forårsake likfingre (Raynauds sykdom) eller et karpaltunnelsyndrom.
- ▶ Derved er hendenes følesans og temperaturregulering innskrenket, det kan oppstå døvheter og en brennende følelse hen til skader på nerver og blodomløpet samt vevsnekroser.
- ▶ Spør legen din når du fastslår symptomer som hentyder på overbelastninger på grunn av vibrasjon. Disse symptomene innbefatter nummenhet, følelsetap, kløe, stikkende smerter, smerter, kraftløshet, forandringer av hudfargen eller hudens tilstand. Disse symptomene oppstår som oftest i fingre, hender eller håndledd.
- ▶ Bruk hageredskapet alltid med den riktige adapteren. Pass på at du alltid holder hageredskapet i det fremre eller bakre håndtaket og begrenser om nødvendig arbeidstiden.
- ▶ Du må regne med et tilbakeslag fra hageredskapet når kniven plutselig treffer på en hard gjenstand eller ved kutting av busker eller kratt. Forsøk å minimere effektene til tilbakeslag.
- ▶ Dette hageredskapet er konstruert for bruk med en skulderstropp. Tilpass stroppen slik at verktøyet er riktig utbalansert, arbeidet med redskapet er da mindre trettende.
- ▶ Tildekk kuttebladet ved transport og lagring alltid med en egnet beskyttelse.
- ▶ Hold strømkabelen unna skjæreverktøyet.

Vedlikehold

- ▶ **Bruk alltid vernehansker når du håndterer eller arbeider i nærheten av de skarpe knivene.**

► **Gjennomfør følgende vedlikeholdsarbeider regelmessig for å sikre en lang og pålitelig bruk:**

- Sikre at alle mutre, bolter og skruer sitter fast, slik at en sikker arbeidstilstand for hageredskapet er garantert. Bruk til dette det medleverte verktøyet.
- Sjekk hageredskapet og skift for sikkerhets skyld ut slitte eller skadede deler.
- **Kontroller at deler som må skiftes ut er frigitt av Bosch.**
- La hageredskapet bare repareres av et autorisert Bosch-verksted.
- **Forviss deg før transporten og lagringen om at hageredskapet er rent og uten rester. Rengjør om nødvendig med en myk, tørr børste.**
- Fjern alle avleiringer mellom kuttehode og vernedeksel. For kompakt lagring kan hageredskapet tas av fra skaftet. (se bilde 3)

Elektrisk sikkerhet



OBS! Før vedlikeholds- eller rengjøringsarbeider utføres, må du slå av hageredskapet og trekke ut støpselet. Det samme gjelder hvis strømledningen er skadet, kuttet eller oppviklet.

Hageredskapet er til sikkerhet dobbeltisolert og trenger ingen jording. Driftsspenningen er 230 V AC, 50 Hz (for ikke-EU-land også 220 V eller 240 V). Bruk bare godkjente skjøtekabler. Informasjon får du hos din autoriserte kundeservice.

Bruk for å øke sikkerheten en jordfeilbryter (RCD) med en feilstrøm på maksimal 30 mA. Denne feilstrømbryteren bør kontrolleres før hver bruk.

Hold nett- og skjøtekabler borte fra bevegelige deler og unngå enhver skade på kablene for å unngå kontakt med strømledende deler.

Ledningsforbindelser (nettstøpsel og stikkontakter) bør være tørre og ikke ligge på bakken.

Nett- og skjøtekabler skal regelmessig kontrolleres for tegn på skader og må bare brukes i feilfri tilstand.

Når nettkabelen til redskapet er skadet, må den bare repareres av et autorisert Bosch-verksted.

Bruk bare godkjente skjøtekabler.

Bruk bare skjøtekabler, skjøteledninger eller kabeltromler som er i samsvar med standardene EN 61242 / IEC 61242 eller IEC 60884-2-7.

Hvis du vil bruke en skjøtekabel for drift av redskapet, er det nødvendig med følgende ledertverrsnitt:

- Ledertverrsnitt 1,25 mm² eller 1,5 mm²
- Maksimal lengde 30 m for skjøtekabler eller 60 m for kabeltromler med FI-feilstrøm-vernebryter

Merk: Hvis det brukes en skjøteledning må denne ha en jordingstråd – som beskrevet i sikkerhetsforskriftene – som via støpselet er forbundet med jordingstråden i det elektriske anlegget.

I tvilstilfeller må du spørre en utdannet elektriker eller nærmeste Bosch serviceverksted.

 **OBS! Ikke forskriftsmessige skjøteledninger kan være farlige. Skjøteledninger, støpsler og koblinger må være vanntette modeller som er godkjent for utendørs bruk.**







Følg bruksanvisningen fra produsenten av skjøtekabelen eller kabeltrommelen samt de nasjonale bestemmelsene til deres bruk.

Informasjon for produkter som **ikke selges i GB:**

OBS! For din egen sikkerhet er det nødvendig at støpselet på hageredskapet forbindes med skjøteledningen. Koplingen til skjøteledningen må være beskyttet mot vannsprut, bestå av gummi eller ha gummitrekk. Skjøteledningen må brukes med strekkavlastning.

Symboler

Nedenstående symboler er viktige for lesing og forståelse av driftsinstruksen. Legg merke til symbolene og deres betydning. En riktig tolkning av symbolene hjelper deg med å bruke hageredskapet på en bedre og sikrere måte.

Symbol	Betydning
	Bevegelsesretning
	Reaksjonsretning
	Innkobling
	Utkobling
	Tilbehør/reservedeler
	Deponering

Formålmessig bruk

Maskinen er egnet for fjerning av mindre busker, for klipping av ungpplanter, for å skjære tilbake og tynne ut og for fjerning av ugress, høyt gress og brennesler i private hager.

Tekniske data

Buskkutter		AFS 23-37
Produktnummer		3 600 HA9 ...
Opptatt effekt	W	950
Tomgangsturtall		
Kutteblad	min ⁻¹	7000
Trådspole	min ⁻¹	6000
Skjærebredde spole	cm	37
Skjærebredde kniv	cm	23
Diameter tråd	mm	3,5
Trådtype		tvinnet
Knivtype		3-egget
Justerbart håndtak		Ja
Vekt tilsvarende EPTA-Procedure 01:2014	kg	5,2
Beskyttelsesklasse		□/II
Serienummer		se typeskiltet på hageredskapet

Informasjonene gjelder for nominell spenning [U] på 230 V. Ved avvikende spenning og på visse nasjonale modeller kan disse informasjonene variere noe.

84 | Norsk

Støy-/vibrasjonsinformasjon

Støyutslippsverdier målt i henhold til EN 50636-2-91.

		Trådspole	Kniv
Maskinens A-bedømte typiske støynivå er:			
lydtryknivå	dB(A)	82,5	82,6
lydeffektnivå	dB(A)	93,5	96,0
usikkerhet K	dB	= 1,5	= 1,5
Bruk hørselvern!			
Totale vibrasjonsverdier a_h (vektorsum for tre retninger) og usikkerhet K beregnet iht. EN 50636-2-91:			
Svingningsemissjonsverdi a_h	m/s^2	5,0	5,0
Usikkerhet K	m/s^2	= 1,5	= 1,5

Montering og drift

- ▶ **Ikke kople hageredskapet til stikkontakten så lenge det ikke er komplett montert.**
- ▶ **Etter utkopling av buskkutteren roterer kuttehodet fortsatt i noen sekunder. Vent til kuttehodet står stille før du slår på buskkutteren på nytt.**
- ▶ **Ikke slå av og på igjen straks.**
- ▶ **Fjern gress som hefter på kuttehodet når du skifter ut kuttehodet.**
- ▶ **Det anbefales bruk av skjæreverktøy godkjent av Bosch. Ved annet skjæreverktøy kan skjæresultatet avvike.**
- ▶ **Vær ved bruk av kuttebladet oppmerksom på at dette er fast montert ved hjelp av kuttebladmutteren.**
- ▶ **Vi anbefaler å legge inn pauser ved lengre kontinuerlig bruk.**

Nummereringene henviser til bildene på illustrasjonssidene.

Mål for aktiviteten	Bilde	Side
Leveranseomfang	1	251
Montering av beskyttelsesdeksel	2	252
Sammensetting av skaftet	3	252
Montering av trådspole og tråd	4	253
Monter kutteblad	5	254–255

Mål for aktiviteten	Bilde	Side
Montering av tilbakeslagssikringen/be-tjeningshenvisningen for høyrehendte	6	256
Montering av tilbakeslagssikringen/be-tjeningshenvisningen for venstrehendte	7	256
Montering av skulderstroppen		
Innstilling av håndtakets lengde	8	257
Montering av skjøteledningen	9	257
Inn-/utkopling	10	258
Arbeidshenvisninger	11	258
Rengjøring	12	259
Lagring trimmertråd	13	260
Valg av tilbehør	14	260

Arbeidshenvisninger

Bruksområde	Skjæreverktøy
Fjerning av busker/kratt	Kutteblad
Klipping av ungplanter	Kutteblad
Skjære tilbake/tynne ut	Trådspole
Fjerning av ugress	Trådspole/kutteblad
Klipping av høyt gress	Trådspole
Fjerning av brennesler	Trådspole/kutteblad

Feilsøking



Symptomer	Mulig årsak	Utbedring
Hageredskapet går ikke	Nettspenningen finnes ikke	Sjekk og slå på
	Nett-stikkontakten er defekt	Bruk en annen stikkontakt
	Skjøteledningen er skadet	Sjekk ledningen og skift den ut hvis den er skadet
	Sikringen er utløst	Utskifting av sikringen
	Overlastvern har utløst	La hageredskapet avkjøles og start på nytt

Symptomer	Mulig årsak	Utbedring
Hageredskapet går rykkvis	Skjøteledningen er skadet	Sjekk ledningen og skift den ut hvis den er skadet Ta kontakt med kundeservice
	Interne kabelforbindelser i hageredskapet er defekt	Ta kontakt med kundeservice
Hageredskapet klipper ikke	Kutteblad/tråd skadet	Skift ut kutteblad/tråd (bruk alltid arbeidshansker)
Forsterkede vibrasjoner	Kutteblad skadet	Skift ut kutteblad (bruk alltid arbeidshansker)
	Tråd røket	Skift ut tråd
	Kuttehode tilsmusset	Rengjør kuttehødet og fjern tilsmussingene
	Kuttebladmutter løs	Trekk kuttebladmutter til med 20 Nm, pass på at kutteblad, løpeplate og trykkplate er montert sentrert (bruk alltid arbeidshansker)
	Kutteblad ikke korrekt montert	Løsne kuttebladet og monter det i midten. Legg merke til styreringene på kuttebladet for innretting i midten.
Dårlig kutteresultat og gjenværende plantestumper	Gress for høyt, for tett	Gress før høyt: kutt i etapper Gress for tett: arbeid med mindre skjærebredde ved hver kutting
	Kutteblad sløvt	Drei/skift ut kutteblad
	Kutteblad tilstoppet	Kontroller hageredskapets underside og gjør den fri om nødvendig (bruk alltid arbeidshansker)
	Kuttehode tilsmusset	Rengjør kuttehødet og fjern tilsmussingene
Kuttebladmutter lar seg ikke åpne	Skadet gjenge på mutter eller aksel	Smør aksel for å gjøre det lettere å åpne
	Låsestift ikke plassert korrekt	Før inn låsestift på nytt og trykk den lett inn mens akselen dreies
Kutteblad roterer ikke	Kutteblad tilstoppet	Kontroller hageredskapets underside og gjør den fri om nødvendig (bruk alltid arbeidshansker)
	Kuttebladmutter løs	Trekk til kuttebladmutter, pass på at kutteblad, løpeplate og trykkplate er montert sentrert (bruk alltid arbeidshansker) (se bilde 3)
	Gress for høyt, for tett	Gress før høyt: kutt i etapper Gress for tett: arbeid med mindre skjærebredde ved hver kutting
Dårlig kutteytelse	Beskyttelsesdeksel tilsmusset	Rengjør beskyttelsesdeksel innvendig
	Kutteblad sløvt	Drei/skift ut kutteblad
	Ingen tråd	Mate tråd

Hvis du ikke kan løse problemet ved hjelp av feilsøkingstabellen, ta først kontakt med din forhandler.

Kundeservice og rådgivning ved bruk

www.bosch-garden.com

Ved alle forespørsler og reservedelsbestillinger må du oppgi det 10-sifrede produktnummeret som er angitt på hageredskapets typeskilt.

Norsk

Robert Bosch AS
Postboks 350
1402 Ski
Tel.: 64 87 89 50
Faks: 64 87 89 55

Deponering



Hageredskaper må ikke kastes i vanlig søppel!

Kun for EU-land:

Jf. det europeiske direktivet 2012/19/EU vedr. gamle elektriske og elektroniske apparater og tilpassingen til nasjonale lover må gamle elektriske og elektroniske maskiner som ikke lenger kan brukes samles inn og leveres inn til en miljøvennlig resirkulering.

Retten til endringer forbeholdes.

Suomi

Turvallisuusohjeita

Puutarhalaitteessa olevien tunnus- kuvien selitykset



Yleiset varoitusohjeet.



Lue käyttöohje huolellisesti.



Varmista, että sivulle sinkoutuvat vieraat esineet eivät loukkaa lähellä seisovia ihmisiä.



Varoitus: Pidä turvallinen etäisyys puutarhalaitteeseen sen ollessa toiminnassa.



Ota huomioon leikkuuterän takaisu.



Irrota pistotulppa pistorasiasta ennen kuin suoritat säätö- tai puhdistustöitä, kun puutarhalaitteeseen jää pidemmäksi aikaa ilman valvontaa, tahi jos verkko- tai jatkojohto on vaurioitunut tai sotkeutunut.



Käytä kuulonsuojaimia ja suojalaseja.



Käytä suojakypärää.



Käytä suojakäsineitä.



Käytä turvasaappaita.



Älä käytä puutarhalaitetta sateessa äläkä aseta sitä alttiiksi sateelle.

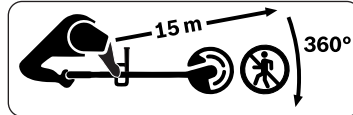

Varmista, ettei kukaan loukkaannu pois sinkoutuvista vieraista esineistä. Pidä käytön aikana lähistöllä olevat henkilöt turvallisella etäisyydellä puutarhalaitteesta.



Tuotteen tyyppinen A-arvioitu melutaso asennetulla leikkuuterällä



Tyyppinen A-arvioitu laitteen melutaso asennetulla kelalla.

Sähkötyökalujen yleiset turvallisuusohjeet

VAROITUS Lue kaikki turvallisuus- ja käyttöohjeet. Turvallisuus- ja käyttöohjeiden noudattamisen laiminlyönti saattaa johtaa sähköiskuun, tulipaloon ja/tai vakavaan loukkaantumiseen.

Säilytä kaikki turvallisuusohjeet ja käyttöohjeet myöhempää käyttöä varten.

- Tarkista ennen käyttöä, ettei verkkojohdossa tai jatkojohdossa ole vaurioita tai ikäänymisen merkkejä. Vedä heti pistotulppa irti pistorasiasta, jos jokin johto vaurioituu työn aikana. **ÄLÄ KOSKETA NIITÄ ENNEN VERKOSTA IRROTUSTA.** Älä käytä puutarhalaitetta, jos verkkojohto on vaurioitunut tai kulunut.
- Jos laitteen verkkojohto on viallinen on valmistajan, sen valtuuttaman asiakaspalvelun tai tehtävään koulu-

tetun henkilön vaihdettava se turvallisuusriskin välttämiseksi.

- ▶ Suorita ennen käyttöönottoa silmämääräinen tarkistus merkitsevien puutteiden löytämiseksi. Tämä tarkistus pitää myös tehdä, jos puutarhalaitte on päässyt putoamaan tai saanut huomattavan iskun.
- ▶ **Turvallisuuden parantamiseksi suositellaan käyttämään FI-kytkintä (RCD), jonka vikavirta on korkeintaan 30 mA. Tämä FI-kytkin tulisi tarkistaa ennen jokaista käyttöä.**
- ▶ Varmista aina, että tuuletusaukot ovat vapaat jäännöksistä.

Käyttö

- ▶ Noudata puutarhalaitteen asennuksessa kuvia, purkamisen tehdään käänteisessä järjestyksessä.
 - ▶ Poista teränsuojus ennen käyttöä.
 - ▶ Älä käytä puutarhalaitetta seinien leikkaukseen.
 - ▶ Älä koskaan anna lasten tai henkilöiden, jotka eivät ole tutustuneet näihin ohjeisiin käyttää puutarhalaitetta. Kansalliset säännökset saattavat määrätä käyttäjän alaikärajan. Säilytä puutarhalaitte lasten ulottumattomissa, kun sitä ei käytetä.
 - ▶ Tätä puutarhalaitetta eivät saa käyttää henkilöt (lapset mukaan lukien), joilla on rajalliset fyysiset, aistilliset tai henkiset kyvyt tahi puuttuva kokemus ja/tai puuttuva tieto paitsi, jos he ovat turvallisuudesta vastaavan henkilön valvonnassa tai saamassa häneltä ohjeita puutarhalaitteen oikeasta käytöstä.
- Lapsia tulee valvoa varmistaakseen, etteivät he leiki puutarhalaitteen kanssa.
 - ▶ Älä koskaan käytä puutarhalaitetta, kun henkilöitä, etenkin lapsia tai kotieläimiä on välittömässä läheisyydessä.
 - ▶ Käyttäjä on vastuussa onnettomuksista ja toisille ihmisille tai heidän omaisuudelleen aiheuttamistaan vaurioista.
 - ▶ Käytä pitkiä, paksuja housuja, tukevia kenkiä ja käsineitä. Älä käytä väljiä vaatteita, koruja, lyhytlahkeisia housuja tai sandaaleja äläkä työskentele paljain jaloin.
 - ▶ Tarkista perusteellisesti työstettävä alue ja poista siitä kivet, oksat, langat, luut ja muut vieraat esineet.
 - ▶ Älä käytä puutarhalaitetta paikoissa, joissa kulkee verkkojohtoja.
 - ▶ Tarkista aina ennen käyttöä, ettei leikkuuterä tai leikkuuterän mutteri ole loppuun käytetty tai vaurioitunut. Vaihda loppuun käytetyt tai vaurioituneet leikkuuterät sekä leikkuuterän pultit aina yhdessä epätasapainon estämiseksi.
 - ▶ Käytä laitetta vain valoisaan aikaan tai hyvässä keinovalossa.
 - ▶ Älä käytä laitetta huonoissa sääolosuhteissa, äläkä varsinkaan myrskyn uhatessa.
 - ▶ Käytä puutarhalaitetta erityisen huolellisesti märässä ruohossa/vesakossa.
 - ▶ Pidä puutarhalaitteen kanssa työskentelyssä huolta tukevasta asennosta, kävele, älä koskaan juokse.

- ▶ Säilytä aina tukeva asento ja tasapaino. Älä rasita itseäsi liikaa.
- ▶ Käytä työssä puutarhalaitteen kanssa kuulonsuojaimia ja suojalaseja.
- ▶ Käytä sekä EN 166 mukaisia suojalaseja että kuulonsuojaimia, kun käytät puutarhalaitetta.
- ▶ Älä koskaan käytä puutarhalaitetta puuttuvilla, tai vaurioituneilla suojuksilla, takaiskusuojilla tai koteloilla.
- ▶ Älä käytä leikkuuterällä varustettua puutarhalaitetta verkko- tai jatkojohdojen välittömässä läheisyydessä.
- ▶ Tarkista ennen joka käyttöä ja joka käytön jälkeen, ettei puutarhalaitteessa ole kulumista tai vaurioita.
- ▶ Jos vikaa ilmenee, seuraa vianetsintäluvun ohjeita.
- ▶ Jos onnettomuus sattuu, irrota kone sähköverkosta ennen kuin suoritat muita toimenpiteitä.
- ▶ Älä kosketa liikkuvia vaarallisia osia, ennen kuin kone on kytketty irti sähköverkosta ja liikkuvat vaaralliset osat ovat pysähtyneet täysin.
- ▶ **Käyttö rinteessä saattaa olla vaarallista.**
 - Älä työskentele puutarhalaitteen kanssa erittäin jyrkissä rinteissä.
 - Varmista aina kaltevalla pinnalla ja määrässä ruohossa tukeva askellus.
 - Työskentele puutarhalaitteen kanssa poikittain kaltevilla pinnoissa, eikä koskaan ylös- ja alaspäin.
 - Ole erityisen varovainen suunnanmuutoksissa rinteissä.
- ▶ Pidä kädet ja jalat loitolla leikkuutyökalusta, etenkin moottoria käynnistettäessä.
- ▶ Kytke puutarhalaitte pois päältä, kun kuljetat sitä työkohteeseen tai pois siitä.
- ▶ Pysäytä puutarhalaitte ja irrota pistotulppa pistorasiasta:
 - aina, kun jätät puutarhalaitteen ilman valvontaa,
 - ennen tukosten poistamista,
 - jos verkkojohto on sotkeutunut,
 - ennen leikkuulaitteen vaihtoa,
 - tarkistaessasi, puhdistaussasi puutarhalaitetta tai tehdessäsi puutarhalaitteeseen kohdistuvia töitä,
 - törmättyäsi vieraaseen esineeseen. Tarkista välittömästi puutarhalaitteen mahdolliset vauriot ja anna kunnostaa se tarvittaessa,
 - jos puutarhalaitte alkaa tärinästä poikkeuksellisesti (tarkista heti).
- ▶ Odota, että pyörivät leikkuuosat ovat pysähtyneet täysin, ennen kuin kosketat niitä. Leikkuuosat pyörivät vielä puutarhalaitteen poiskytkennän jälkeen ja voivat aiheuttaa loukkaantumisia.
- ▶ **Älä tee mitään muutoksia puutarhalaitteeseen.** Luvattomat muutokset voivat vaikuttaa puutarhalaitteesi turvallisuuteen ja johtaa voimakkaaseen meluun sekä värinään.
- ▶ Säilytä puutarhalaitte varmassa, kuivassa paikassa, lasten ulottumattomissa. Älä koskaan aseta mitään muita esineitä puutarhalaitteen päälle.
- ▶ **Käytä ainoastaan Bosch puutarhalaitteen tarvikkeita, joita on suositeltu ja hyväksytty käytettäväksi tämän laitteen kanssa. (katso kuva 14)**

- ▶ Puutarhalaitteen (tai muitten koneiden) pitkän käytön aikana käyttäjään kohdistuu värinä, joka saattaa aiheuttaa valkosormisuutta (Raynaud-oire) tai rannekanavaoireistoa.
- ▶ Tällöin on käsien tuntoaisti ja lämpötilansäätö puutteellinen, puutumista, polttavaa tunnetta ja jopa hermo- ja verenkiertohäiriöitä sekä kuduskuoliota voi esiintyä.
- ▶ Kysy lääkäriltäsi neuvoa, jos toteat oireita, jotka johtuvat värinästä. Näihin oireisiin kuuluvat puutuminen, tunnottomuus, kutina, pistely, kivut, voimattomuus, ihonvärin tai ihon tilan muutokset. Nämä oireet ilmenevät yleisimmin sormiin, käsiin tai ranteisiin.
- ▶ Käytä aina puutarhalaitetta oikean tuen kanssa. Varmista, että pidät kiinni puutarhalaitteesta etu- ja takakahvasta, ja rajoita tarvittaessa työskentelyaikaa.
- ▶ Varaudu puutarhalaitteen takaiskuun, jos terä äkillisesti osuu kovaan esineeseen tahi leikatessa pensaita tai vesakkoa. Koeta minimoida takaiskun vaikutuksia.
- ▶ Tämä puutarhalaitteen tehty käytettäväksi olkahihnan kanssa. Sovita hihna niin, että työkalu on oikeassa tasapainossa, työ laitteen kanssa on silloin vähemmän rasittavaa.
- ▶ Peitä aina leikkuuterä kuljetuksen ja varastoinnin ajaksi sopivalla suojuksella.
- ▶ Pidä verkkojohto loitolla leikkuutyökalusta.

Huolto

- ▶ **Käytä aina suojakäsineitä, kun työskentelet lähellä terävää terää.**
- ▶ **Suorita seuraavat huoltotoimenpiteet säännöllisesti varmistaaksesi pitkän ja luotettavan käyttäjän:**
 - ▶ Varmista kaikkien muttereiden, pulttien ja ruuvien hyvä kiinnitys, jotta puutarhalaitteen turvallinen työkuunto olisi taattu. Käytä tähän toimitukseen kuuluvaa työkalua.
 - ▶ Tarkista puutarhalaitte ja vaihda varmuuden vuoksi kaikki loppuun kuluneet tai vaurioituneet osat uusiin.
 - ▶ **Varmista, että vaihdettavat osat ovat Boschin hyväksymiä.**
 - ▶ Anna vain valtuutetun Bosch-huoltopisteen korjata puutarhalaitetta.
 - ▶ **Varmista ennen kuljetusta ja varastointia, että puutarhalaitte on puhdas ja vapaa leikkuujäännöksistä. Puhdista tarvittaessa pehmeällä, kuivalla harjalla.**
 - ▶ Poista kerrostumat leikkauspään ja suojuksen välistä. Pieneen tilaan varastointia varten voidaan puutarhalaitteen varsi irrottaa. (katso kuva 3)

Sähköturvallisuus

 **Huom! Pysäytä puutarhalaitte ja irrota pistotulppa pistorasiasta ennen huolto- ja puhdistustöitä. Sama sääntö pätee, jos verkkojohto on vaurioitunut, katkenut tai sotkeutunut.**

Puutarhalaitte on turvallisuussyistä suojaeristetty, eikä sitä tarvitse maadoittaa. Käyttöjännite on 230 V AC, 50 Hz (ei-EU maita varten myös 220 V tai

240 V). Käytä ainoastaan hyväksytyjä jatkojohtoja. Tietoa saat valtuutetusta asiakaspalvelupisteestäsi.

Käytä turvallisuuden parantamiseksi FI-kytkintä (RCD), jonka vikavirta on korkeintaan 30 mA. Tarkista tätä FI-kytkintä ennen jokaista käyttöä.

Pidä verkko- ja jatkojohto loitolla liikkuvista osista ja vältä johtojen kaikkia vaurioita, jotta kosketus jännitteisiin osiin estyisi.

Johdon liitoskohtien (pistotulpat ja pistorasiat) tulee olla kuivat eivätkä ne saa maata maassa.

On säännöllisesti tarkistettava, että verkko- ja jatkojohdossa ei ole merkkejä vaurioista, ainoastaan moitteettomassa kunnossa olevia johtoja saa käyttää.

Jos laitteen verkkojohto on vaurioitunut, sen saa korjata ainoastaan valtuutettu Bosch-huolto.

Käytä vain sallittuja jatkojohtoja.

Käytä ainoastaan jatkojohtoja tai kaapelikeloja, jotka vastaavat standardeja EN 61242 / IEC 61242 tai IEC 60884-2-7

Jos tahdot käyttää jatkojohtoa laitteen kanssa, tulee johtimien poikkipintojen olla:

- Johtimien poikkipinta 1,25 mm² tai 1,5 mm²
- Jakojohdon suurin sallittu pituus on 30 m ja FI-vikavirtasuojakytkimellä varustetun kaapelikelan 60 m.

Huomio: Jos käytät jatkojohtoa, on siinä – kuten turvaohjeissa on selostettu – oltava suojajohdin, joka pistotulpan kautta on yhteydessä verkon maadoitukseen.

Kysy epävarmoissa tapauksissa sähkömieheltä tai lähimmästä Bosch-sopimushuollosta.



VAROITUS: Sääntöjenvastaiset jatkojohdot saattavat olla vaarallisia. Jatkojohdon, pistotulpan ja liittimen tulee olla vesitiiviitä ulkokäyttöön hyväksytyjä malleja.







Ota huomioon jatkojohdon tai kaapelikelan valmistajan käyttöohje sekä kansalliset määräykset niiden käytöstä.

Ohjeita tuotteille, joita **ei myydä alueella GB:**

HUOMIO: Turvallisuutesi takia on välttämätöntä, että puutarhalaitteen pistotulppa kiinnitetään jatkojohtoon. Jatkojohdon liitin on oltava roiskevesisuojaattu, kumia tai kumipäällysteinen. Jatkojohdossa on oltava vedonpoistin.

Tunnusmerkit

Seuraavat tunnusmerkit ovat tärkeitä käyttöohjeen lukemisessa ja ymmärtämisessä. Paina mieleesi tunnusmerkit ja niiden merkitys. Tunnusmerkien oikea tulkinta auttaa sinua käyttämään puutarhalaitettasi paremmin ja turvallisemmin.

Tunnusmerkki	Merkitys
	Liikesuunta
	Reaktiosuunta
	Käynnistys
	Poiskytkentä
	Lisälaitteet/varaosat
	Hävitys

Määräyksenmukainen käyttö

Kone soveltuu pienten pensaikkojen ja pensaiden poistoon, nuorten taimien leikkaukseen, raivaukseen ja harventamiseen sekä rikkaruohon, pitkän ruohon ja nokkosten poistamiseen pihassa ja kotipuutarhassa.

Tekniset tiedot

Raivaussaha		AFS 23-37
Tuotenumero		3 600 HA9 ...
Ottoteho	W	950
Tyhjäkäyntikierrosluku		
Leikkuuleveys kelalla	min ⁻¹	7000
Leikkuuleveys terällä	min ⁻¹	6000
Leikkulangan halkaisija	cm	37

Tiedot koskevat 230 V nimellisjännitettä [U]. Poikkeavilla jännitteillä ja maakohtaisissa malleissa nämä tiedot voivat vaihdella.

Raivaussaha		AFS 23-37
Leikkulangan tyyppi	cm	23
Terän tyyppi	mm	3,5
Trädtyyp		kierteinen
Knivtyyp		3-teräinen
Liikuteltava kahva		Kyllä
Paino vastaa EPTA-Procedure 01:2014	kg	5,2
Suojausluokka		□/II
Sarjanumero		katso sarjanumero puutarhalaitteen tyyppikilvestä

Tiedot koskevat 230 V nimellisjännitettä [U]. Poikkeavilla jännitteillä ja maakohtaisissa malleissa nämä tiedot voivat vaihdella.

Melu-/tärinätiedot

Melun mittausravot on määritetty EN 50636-2-91 mukaan.

		Leikkuuleveys terällä	Terä
Laitteen tyyppilinen A-painotettu melutaso on:			
Äänen painetaso	dB(A)	82,5	82,6
Äänen tehotaso	dB(A)	93,5	96,0
Epävarmuus K	dB	= 1,5	= 1,5
Käytä kuulonsuojaimia!			
Värähtelyn yhteisarvo a_h (kolmen suunnan vektorisumma) ja epävarmuus K mitattuna EN 50636-2-91 mukaan:			
Värähtelyemissioarvo a_h	m/s ²	5,0	5,0
Epävarmuus K	m/s ²	= 1,5	= 1,5

Asennus ja käyttö

- ▶ **Älä liitä puutarhalaitetta pistorasiaan, ellei sitä ole täysin koottu.**
- ▶ **Raivaussahan poiskytkennän jälkeen leikkauspää liikkuu vielä muutaman sekunnin ajan. Odota, kunnes leikkauspää on pysähtynyt, ennen kuin käynnistät raivaussahan uudelleen.**
- ▶ **Älä kytke sähkölaitetta pois ja päälle nopeasti peräkäin.**
- ▶ **Poista kiinnittynyt ruoho leikkauspäästä, kun vaihdat leikkauspäätä.**
- ▶ **Suosittellemme käyttämään Boschin sallimia leikkuosia. Toisia leikkuosia käyttäen saattaa leikkuutulos olla erilainen.**
- ▶ **Tarkista leikkuuterää käytettäessäsi, että se on asennettu tiukasti leikkuuterän mutterin avulla.**
- ▶ **Pitkäaikaisessa käytössä on suositeltavaa pitää vastaavia taukoja.**

Numerointi viittaa kuvasivuilla oleviin kuviin.

Tehtävä	Kuva	Sivu
Vakiovarusteet	1	251
Suojuksen asennus	2	252
Varren yhteenliittäminen	3	252
Lankakelan ja langan asennus	4	253
Asenna leikkuuterä	5	254–255
Takaiskuvarmistimen/käyttöohjeen asennus oikeakätisiä varten	6	256
Takaiskuvarmistimen/käyttöohjeen asennus vasenkätisiä varten	7	256
Olkahihnan asennus		
Varren pituuden säätö	8	257
Jatkojohdon kiinnitys	9	257
Käynnistys ja pysäytys	10	258
Työskentelyohjeita	11	258
Puhdistus	12	259
Leikkulangan säilytys	13	260
Lisälaitteen valinta	14	260

92 | Suomi

Työskentelyohjeita

Användningsområde	Skärverktyg
Pensaikon/varvuston poisto	Leikkuuleveys kelalla
Taimien leikkaus	Leikkuuleveys kelalla
Raivaus/harvennus	Leikkuuleveys terällä

Användningsområde	Skärverktyg
Rikkaruohon poistaminen	Lankakela/leikkuuterä
Pitkän ruohon leikkaus	Leikkuuleveys terällä
Nokkosten poistaminen	Lankakela/leikkuuterä

Vianetsintä

Vian oire	Mahdolliset vialähteet	Korjaus
Puutarhalaitte ei toimi	Verkköjännitettä ei ole	Tarkista ja kytke
	Verkkopistorasia on viallinen	Käytä toista pistorasiaa
	Jatkojohto on vaurioitunut	Tarkista johto ja vaihda se, jos se on vaurioitunut
	Sulake on lauennut	Vaihda sulake
	Ylikuormituskytkin on lauennut	Anna puutarhalaitteen jäähtyä ja käynnistä se uudelleen
Puutarhalaitte käy katkonaisesti	Jatkojohto on vaurioitunut	Tarkista johto ja vaihda se, jos se on vaurioitunut Hakeudu asiakaspalveluun
	Puutarhalaitteen sisäisessä johdotuksessa vika	Hakeudu asiakaspalveluun
Puutarhalaitte ei leikkaa	Leikkuuterä/leikkuulanka on vaurioitunut	Leikkuuterän/leikkuulangan vaihto (käytä aina puutarhakäsineitä)
Voimistunut värinä	Leikkuuterä on vaurioitunut	Vaihda leikkuuterä (käytä aina puutarhakäsineitä)
	Leikkuulanka on katkenut	Vaihda leikkuulanka
	Lankaleikkuri on likaantunut	Avaa leikkauspää ja poista lika
	Leikkuuterän mutteri on irti	Kiristä leikkuuterän mutteri 20 Nm tiukkuuteen, varmista, että leikkuuterä, kannatinlautanen ja painelaatta on asennettu keskitetysti (käytä aina puutarhakäsineitä)
	Leikkuuterää ei ole asennettu oikein	Irrota leikkuuterä ja asenna se keskeisesti. Ota huomioon leikkuuterässä olevat ohjainrenkaat keskeistä suuntausta varten.
Huono leikkuutulos ja jäänöksinä kasvin pätkiä	Ruoho liian korkea, liian tiheä	Ruoho liian korkea: leikkaa vaiheittain Ruoho liian tiheä: työskentele pienemmällä leikkuuleveydellä leikkaustoimenpidettä kohti
	Leikkuuterä on tylsä	Käännä/vaihda leikkuuterä
	Leikkuuterä on tukossa	Tarkista puutarhalaitteen alapuoli ja puhdista se tarvittaessa (käytä aina puutarhakäsineitä)
	Lankaleikkuri on likaantunut	Avaa leikkauspää ja poista lika
Leikkuuterän mutteria ei saa auki	Mutterin tai akselin kierre on vaurioitunut	Voitele akselia avaamisen helpottamiseksi
	Lukitustappi ei ole oikealla paikalla	Asenna lukitustappi uudelleen ja paina sitä kevyesti sisäänpäin samalla kun akselia kierretään

Vian oire	Mahdolliset vikalähteet	Korjaus
Leikkuuterä ei kierrä	Leikkuuterä on tukossa	Tarkista puutarhalaitteen alapuoli ja puhdista se tarvittaessa (käytä aina puutarhakäsineitä)
	Leikkuuterän mutteri on irti	Kiristä leikkuuterän mutteri, varmista, että leikkuuterä, kannatinlautanen ja painelaatta on asennettu keskitetysti (käytä aina puutarhakäsineitä) (katso kuva 3)
	Ruoho liian korkea, liian tiheä	Ruoho liian korkea: leikkaa vaiheittain Ruoho liian tiheä: työskentele pienemmällä leikkuuleveydellä leikkaustoimenpidettä kohti
Huono leikkuuteho	Suojus likaantunut	Puhdista suojuksen sisäpinta
	Leikkuuterä on tylsä	Käännä/vaihda leikkuuterä
	Ei leikkuulankaa	Täytä leikkuulankaa

Käänny ensin kauppiasi puoleen, jos et pysty ratkomaan ongelmiasi vianetsintätaulukon avulla.

Asiakaspalvelu ja käyttöneuvonta

www.bosch-garden.com

Ilmoita kaikissa kyselyissä ja varaosatilauksissa 10-numeroinen tuotenumero, joka löytyy puutarhalaitteen mallikilvestä.

Suomi

Robert Bosch Oy
Bosch-keskushuolto
Pakkalantie 21 A
01510 Vantaa
Voitte tilata varaosat suoraan osoitteesta www.bosch-pt.fi.
Puh.: 0800 98044
Faksi: 010 296 1838
www.bosch.fi

Hävitys



Älä heitä puutarhalaitteita talousjätteisiin!

Vain EU-maita varten:

Eurooppalaisen vanhoja sähkö- ja elektroniikkalaitteita koskevan direktiivin 2012/19/EU ja sen kansallisten lakien muunnosten mukaan, tulee käyttökelvottomat sähkö- ja elektroniikkalaitteet kerätä erikseen ja toimittaa ympäristöystävälliseen uusiokäyttöön.

Oikeus teknisiin muutoksiin pidätetään.

Ελληνικά

Υποδείξεις ασφαλείας

Ερμηνεία των συμβόλων επάνω στο μηχάνημα κήπου



Υπόδειξη κινδύνου, γενικά.



Διαβάστε όλες τις οδηγίες χειρισμού.



Φροντίζετε να μην διατρέχουν κίνδυνο τραυματισμού από εκσφενδονιζόμενα ξένα σώματα τυχόν παρευρισκόμενα άτομα.



Προειδοποίηση: Φροντίζετε, να βρίσκεστε πάντα σε ασφαλή απόσταση από το μηχάνημα κήπου όταν αυτό εργάζεται.



Να λαμβάνετε υπόψη σας, ότι μπορεί να κλοτσήσει ο δίσκος κοπής.



Να βγάζετε το φως από την πρίζα πριν από οποιαδήποτε εργασία ρύθμισης ή καθαρισμού στο μηχάνημα κήπου ή όταν πρόκειται να αφήσετε το μηχάνημα κήπου για ένα σχετικά μακρύ χρόνο ανεπιτήρητο ή

94 | Ελληνικά

όταν χαλάσει ή υπερδευτεί το ηλεκτρικό καλώδιο ή το καλώδιο επιμήκυνσης.



Να φοράτε ωτασπίδες και προστατευτικά γυαλιά.



Να φοράτε προστατευτικό κράνος.



Να φοράτε προστατευτικά γάντια.



Να φοράτε μπότες ασφαλείας.



Να μη χρησιμοποιείτε το μηχάνημα κήπου υπό βροχή ούτε να το εκθέτετε στη βροχή.

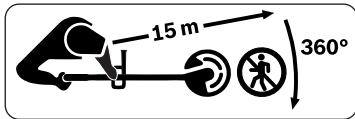

Προσέχετε να μην τραυματιστούν τυχόν παρευρισκόμενα άτομα από τα εκσφενδονζόμενα ξένα αντικείμενα. Όταν εργάζεστε να κρατάτε τυχόν παρευρισκόμενα πρόσωπα σε ασφαλή απόσταση από το μηχάνημα κήπου.

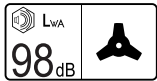

Η σύμφωνα με την καμπύλη A εκτιμηθείσα στάθμη θορύβου του προϊόντος-με συναρμολογημένη λεπίδα.



Η σύμφωνα με την καμπύλη A εκτιμηθείσα στάθμη θορύβου του προϊόντος-με συναρμολογημένο καρούλι.

Γενικές υποδείξεις ασφαλείας για ηλεκτρικά εργαλεία

⚠ ΠΡΟΕΙΔΟΠΟΙΗΣΗ Διαβάστε όλες τις υποδείξεις ασφαλείας, τις οδηγίες. Αμέλειες κατά την τήρηση των υποδείξεων ασφαλείας

και των οδηγιών μπορεί προκαλέσουν ηλεκτροπληξία, φωτιά ή/και σε σοβαρούς τραυματισμούς.

Διαφυλάξτε τις υποδείξεις ασφαλείας και τις οδηγίες για κάθε ενδεχόμενη μελλοντική χρήση.

- ▶ Να βεβαιώνετε ότι το ηλεκτρικό καλώδιο και το καλώδιο επιμήκυνσης δεν παρουσιάζουν ζημιές και/ή ενδείξεις γήρανσης. Βγάλτε αμέσως το φις από την πρίζα σε περίπτωση που τα καλώδια υποστούν ζημιά όταν τα χρησιμοποιείτε. ΜΗΝ ΤΑ ΕΓΓΊΣΕΤΕ ΠΡΙΝ .ΤΑ ΒΓΆΛΕΤΕ ΑΠΌ ΤΗΝ ΠΡΊΖΑ Μη χρησιμοποιήσετε το μηχάνημα κήπου όταν κάποιο καλώδιο έχει υποστεί ζημιά.
- ▶ Όταν το ηλεκτρικό καλώδιο χαλάσει, τότε αυτό πρέπει να αντικατασταθεί από τον κατασκευαστή, από ένα από τον κατασκευαστή εξουσιοδοτημένο συνεργείο Service ή από ένα κατάλληλα εκπαιδευμένο πρόσωπο. Έτσι αποφεύγονται οι απειλές για την ασφάλεια.
- ▶ Πριν τη χρήση να διεξάγετε οπτικό έλεγχο μήπως υπάρχουν σοβαρές ελλείψεις. Ο έλεγχος πρέπει να εκτελείται επίσης και μετά από μια ενδεχόμενη πτώση του μηχανήματος κήπου καθώς και όταν αυτό θα έχει εκτεθεί σε μια τυχόν ισχυρή σύγκρουση
- ▶ **Για να αυξήσετε την προστασία σας συνιστάμε τη χρήση ενός αυτόματου διακόπτη διαρροής διακόπτης (FI/RCD) 30 mA. Να ελέγχετε αυτόν το διακόπτη πριν από κάθε χρήση του μηχανήματος κήπου.**

- ▶ Να βεβαιώνετε ότι οι σχισμές αερισμού είναι πάντα καθαρές.

Χειρισμός

- ▶ Κατά τη συναρμολόγηση του μηχανήματος κήπου να συμβουλευέστε τις απεικονίσεις. Η αποσυναρμολόγηση διεξάγεται αντίστροφα.
- ▶ Πριν τη χρήση να αφαιρείτε το προστατευτικό των μαχαιριών.
- ▶ Μη χρησιμοποιείτε το μηχάνημα κήπου για να κόβετε φυτά από τοίχους.
- ▶ Να μην επιτρέψετε ποτέ σε παιδιά ή σε άτομα που δεν είναι εξοικειωμένα με τις παρούσες οδηγίες να χρησιμοποιήσουν το μηχάνημα κήπου. Εθνικές διατάξεις μπορεί να περιορίζουν ενδεχομένως την ηλικία του χειριστή. Να διαφυλάγετε/ αποθηκεύετε το μηχάνημα κήπου απρόσιτο στα παιδιά όταν δεν το χρησιμοποιείτε.
- ▶ Αυτό το μηχάνημα κήπου δεν προορίζεται για χρήση από πρόσωπα (συμπεριλαμβανομένων και των παιδιών) με περιορισμένες φυσικές, αισθητήριες ή πνευματικές ικανότητες ή με ελλιπή εμπειρία ή/και ελλείψεις γνώσεις, εκτός αν εποπτεύονται από ένα αρμόδιο για την ασφάλειά τους πρόσωπο ή παίρνουν οδηγίες από το άτομο αυτό, πως πρέπει να χειρίζονται το μηχάνημα κήπου. Τα παιδιά θα πρέπει να επιτηρούνται για να εξασφαλιστεί ότι δεν θα παίξουν με το μηχάνημα κήπου.
- ▶ Μην χρησιμοποιήσετε ποτέ το μηχάνημα κήπου όταν βρίσκονται άμεσα κοντά σ' αυτό άλλα άτομα, ιδιαίτερα παιδιά ή ζώα.
- ▶ Ο χειριστής ή ο χρήστης ευθύνονται για τυχόν ατυχήματα ή ζημιές σε ανθρώπους ή την περιουσία τους.
- ▶ Να φοράτε μακριά, βαριά παντελόνια, στερεά παπούτσια και γάντια. Να μη φοράτε φαρδιά ρούχα, κοντά παντελόνια, κοσμήματα, σανδάλια και να μην εργάζεστε ποτέ ξυπόλυτοι/ ξυπόλυτες.
- ▶ Να επιθεωρείτε την υπό επεξεργασία επιφάνεια προσεκτικά και να απομακρύνετε τυχόν πέτρες, ράβδους, σύρματα, κόκαλα και κάθε άλλο ξένο αντικείμενο.
- ▶ Μην χρησιμοποιήσετε το μηχάνημα κήπου σε τόπους όπου υπάρχουν ηλεκτρικά καλώδια.
- ▶ Πριν από κάθε χρήση πρέπει να βεβαιώνετε ότι δεν έχει φθαρεί ή χαλάσει ο δίσκος κοπής ή το παξιμάδι του δίσκου κοπής. Να αντικαθιστάτε ολόκληρο το σετ των φθαρμένων ή χαλασμένων δίσκων κοπής καθώς και των παξιμαδιών των δίσκων κοπής. Έτσι αποφεύγεται η ασυμμετρία κίνησης.
- ▶ Να εργάζεστε υπό το φως της ημέρας ή με καλό τεχνητό φωτισμό.
- ▶ Μην εργάζεστε με το μηχάνημα κήπου υπό δυσμενείς καιρικές συνθήκες, ιδιαίτερα όταν επικείται καταιγίδα.
- ▶ Στο υγρό χορτάρι/στους υγρούς θάμνους πρέπει να χρησιμοποιείτε το μηχάνημα κήπου με ιδιαίτερη προσοχή.
- ▶ Όταν εργάζεστε με το μηχάνημα κήπου να φροντίζετε για την ασφαλή στάση του σώματός σας. Να

96 | Ελληνικά

προχωράτε πάντα κανονικά και να μην τρέχετε ποτέ.

- ▶ Να παίρνετε πάντοτε μια σταθερή στάση και να διατηρείτε την ισορροπία σας. Μην εργάζεστε μέχρι εξάντλησης.
- ▶ Όταν εργάζεστε με το μηχάνημα κήπου να φοράτε ωτασπίδες και προστατευτικά γυαλιά.
- ▶ Όταν χειρίζεστε το μηχάνημα κήπου να χρησιμοποιείτε και προστατευτικά γυαλιά κατά EN 166 ωτασπίδες.
- ▶ Μην χρησιμοποιήσετε το μηχάνημα κήπου ποτέ χωρίς προφυλακτήρες, ασφάλειες από κλότσημα ή χωρίς καλύπτρες.
- ▶ Μην χρησιμοποιήσετε το μηχάνημα κήπου με πριονόλαμα άμεσα κοντά σε ηλεκτρικά καλώδια/σ καλώδια επιμήκυνσης.
- ▶ Να ελέγχετε το μηχάνημα κήπου πριν και μετά από κάθε χρήση μήπως παρουσιάζει φθορές ή βλάβες.
- ▶ Όταν εμφανιστεί κάποιο σφάλμα ακολουθήστε τις οδηγίες στο κεφάλαιο Αναζήτηση σφαλμάτων.
- ▶ Σε περίπτωση ατυχήματος διακόψτε τη σύνδεση του μηχανήματος με το δίκτυο πριν πάρετε άλλα μέτρα.
- ▶ Μην χρησιμοποιήσετε το μηχάνημα κήπου όταν είστε άρρωστος, κουρασμένος ή όταν βρίσκεστε υπό την επήρεια αλκοόλης, ναρκωτικών ουσιών ή φαρμάκων.
- ▶ **Η εργασία σε κατηφορίες μπορεί να καταστεί επικίνδυνη.**
 - Να μην εργάζεστε με το μηχάνημα κήπου σε ιδιαίτερα απότομες πλαγιές.
 - Όταν εργάζεστε σε επικλινείς επιφάνειες ή επάνω σε υγρό γρασίδι να

φροντίζετε για την ασφαλή στάση του σώματός σας.

- Όταν εργάζεστε με το μηχάνημα κήπου σε επικλινείς επιφάνειες να κόβετε πάντοτε εγκάρσια και ποτέ προς τα επάνω και προς τα κάτω (κάθετα).
- Να δίνετε ιδιαίτερη προσοχή όταν αλλάζετε κατεύθυνση στις επικλινείς επιφάνειες.
- ▶ Μην πλησιάζετε το εργαλείο κοπής με τα χέρια και τα πόδια σας, ιδιαίτερα όταν το θέτετε σε λειτουργία.
- ▶ Να θέτετε το μηχάνημα κήπου εκτός λειτουργίας πριν το μεταφέρετε στην ή από την επιφάνεια εργασίας.
- ▶ Να θέτετε το μηχάνημα κήπου εκτός λειτουργίας και βγάζετε το φως από την πρίζα:
 - πάντοτε όταν πρόκειται να αφήσετε το μηχάνημα κήπου ανεπιτήρητο,
 - όταν εξουδετερώνετε τυχόν μπλοκαρίσματα,
 - όταν το καλώδιο είναι μπερδεμένο
 - πριν αλλάξετε τη διάταξη κοπής,
 - όταν ελέγχετε ή καθαρίζετε το μηχάνημα κήπου ή διεξάγετε κάποια εργασία σ' αυτό,
 - όταν το μηχάνημα κήπου προσκρούσει σε κάποιο ξένο αντικείμενο. Ελέγξτε αμέσως μήπως το μηχάνημα κήπου παρουσιάζει ζημιές ή βλάβες και, αν χρειαστεί, δώστε το για επισκευή,
 - όταν Το μηχάνημα κήπου αρχίζει να δονείται ασυνήθιστα (ελέγξτε το αμέσως).
- ▶ Περιμένετε να σταματήσουν εντελώς να κινούνται τα περιστρεφόμενα εξαρτήματα κοπής πριν τα αγγίξετε. Τα

εξαρτήματα κοπής συνεχίζουν να κινούνται για λίγο μετά τη θέση εκτός λειτουργίας του μηχανήματος κήπου και μπορούν έτσι να προκαλέσουν τραυματισμούς.

► **Να μην προβαίνετε σε μετατροπές στο μηχάνημα κήπου.** Μη

εγκεκριμένες μετατροπές μπορεί να επηρεάσουν αρνητικά την ασφάλεια του μηχανήματος κήπου και προκαλέσουν αύξηση των κραδασμών.

- Μην διαφυλάγετε στη συσκευή χημικές ουσίες ή κατάλοιπα. Να αποθηκεύετε το μηχάνημα κήπου σε έναν ασφαλή, στεγνό χώρο, μη προσιτό σε παιδιά. Μην τοποθετείτε άλλα αντικείμενα επάνω στο μηχάνημα κήπου.

► **Να χρησιμοποιείτε για το μηχάνημα κήπου μόνο εξαρτήματα από την Bosch που προτείνονται και έχουν εγκριθεί γι' αυτό το μηχάνημα. (βλέπε εικόνα 14)**

- Σε περιπτώσεις παρατεταμένης χρήσης του μηχανήματος κήπου (άλλων μηχανημάτων) ο χειριστής εκτίθεται σε κραδασμούς που μπορεί να προκαλέσουν τη λεγόμενη Νόσο των χλομών δακτύλων (Φαινόμενο Raynaud) ή το σύνδρομο καρπιαίου σωλήνα.

- Σε τέτοιες περιπτώσεις αυτές εξασθενίζουν η αίσθηση της αφής, η ρύθμιση της θερμοκρασίας των χεριών, Μπορεί επίσης να εμφανιστούν μούδιασμα και αισθήσεις καψίματος και να προκληθούν βλάβες του νευρικού

συστήματος και της κυκλοφορίας του αίματος και νεκρώσεις των ιστών.

- Όταν εξακριβώσετε συμπτώματα που υποδηλώνουν στρες εξαιτίας κραδασμών. Τα συμπτώματα αυτά συμπεριέχουν μούδιασμα, απώλεια αισθήσεων, κνησμό, κόψιμο, πόνους, αδυναμία, αλλαγές του χρώματος ή της κατάστασης του δέρματος. Τα συμπτώματα αυτά εμφανίζονται κυρίως στα δάχτυλα, τα χέρια ή/και στους καρπούς.
- Να χρησιμοποιείτε το μηχάνημα κήπου πάντοτε με το σωστό προσάρτημα. Φροντίζετε να κρατάτε το μηχάνημα κήπου πάντοτε από την μπροστινή και την πίσω λαβή και, αν χρειαστεί, περιορίστε το χρόνο εργασίας.
- Να αναμένετε ότι το μηχάνημα κήπου θα κλοτσήσει όταν το μαχαίρι προσκρούσει απότομα επάνω σε ένα σκληρό αντικείμενο ή όταν κόβετε θάμνους ή χαμόκλαδα. Προσπαθείτε να ελαττώνετε τις επιπτώσεις των κλοτσημάτων.
- Αυτό το μηχάνημα κήπου κατασκευάστηκε για χρήση με συνδυασμό με ιμάντα ώμου. Να ρυθμίζετε τον ιμάντα ώμου έτσι, ώστε να εξισορροπείτε σωστά το εργαλείο.
- Να προστατεύετε κατάλληλα το φύλλο κοπής πριν από τη μεταφορά και την αποθήκευση.
- Να κρατάτε το ηλεκτρικό καλώδιο μακριά από το εργαλείο κοπής.

Συντήρηση

- **Να φοράτε προστατευτικά γάντια όταν βάζετε τα χέρια σας ή εργάζεστε ή κοντά στα μαχαίρια.**

► **Να διεξάγετε τις εξής εργασίες συντήρησης, για να εξασφαλιστεί η αξιόπιστη και μακρόχρονη λειτουργία του μηχανήματος:**

- Να βεβαιώνετε πάντοτε ότι έχουν στερεωθεί καλά όλα τα παξιμάδια, οι πύροι και οι βίδες γιατί έτσι εξασφαλίζεται η ασφαλής κατάσταση του μηχανήματος κήπου. Να χρησιμοποιείτε γι' αυτό τα εργαλεία που συνοδεύουν το μηχάνημα κήπου.
- Να ελέγχετε το μηχάνημα κήπου και για λόγους ασφαλείας να αντικαθιστάτε τυχόν φθαρμένα ή/και χαλασμένα εξαρτήματα.
- **Να βεβαιώνετε ότι τα ανταλλακτικά έχουν εγκριθεί από την Bosch.**
- Το μηχάνημα κήπου πρέπει να επιδιορθώνεται μόνο από ένα από την Bosch εξουσιοδοτημένο συνεργείο Service.
- **Πριν τη μεταφορά ή/και την αποθήκευση να βεβαιώνετε ότι το μηχάνημα κήπου είναι καθαρό και χωρίς κατάλοιπα. Αν χρειαστεί, καθαρίστε το με μια μαλακή βούρτσα.**
- Αφαιρέστε τα ιζήματα ανάμεσα στην κεφαλή κοπής και τον προφυλακτήρα. Για την καλύτερη αποθήκευση του μηχανήματος κήπου μπορείτε να αφαιρέσετε το στέλεχος. (βλέπε εικόνα 3)

Ηλεκτρική ασφάλεια



Προσοχή! Θέστε το μηχάνημα κήπου εκτός λειτουργίας και βγάλτε το φως από την πρίζα πριν από οποιαδήποτε

εργασία συντήρησης και/ή καθαρισμού. Το ίδιο ισχύει και όταν το ηλεκτρικό καλώδιο χαλάσει, κοπεί ή μπερδευτεί.

Για λόγους ασφαλείας το μηχάνημα κήπου διαθέτει μια προστατευτική μόνωση και δε χρειάζεται γείωση. Η τάση λειτουργίας ανέρχεται σε 230 V AC, 50 Hz (για χώρες εκτός ΕΕ επίσης 220 V ή 240 V). Να χρησιμοποιείτε μόνο εγκεκριμένα ηλεκτρικά καλώδια.

Πληροφορίες θα πάρετε από τα κοντινά σας καταστήματα Service.

Για να αυξήσετε την ασφάλειά σας συνιστάμε τη χρήση ενός αυτόματου διακόπτη διαρροής διακόπτης (FI/RCD) 30 mA. Ο διακόπτης πρέπει να ελέγχεται πριν από κάθε χρήση της συσκευής.

Να κρατάτε το ηλεκτρικό καλώδιο και το καλώδιο επιμήκυνσης μακριά από κινούμενα εξαρτήματα και, γενικά, να τα προστατεύετε από ζημιές και βλάβες.

Έτσι αποφεύγεται η επαφή με εξαρτήματα που βρίσκονται υπό τάση.

Οι συνδέσεις των καλωδίων (φως και πρίζες) πρέπει να είναι στεγνές και να μην ακουμπούν στο έδαφος.

Τα ηλεκτρικά καλώδια και τα καλώδια επιμήκυνσης πρέπει να ελέγχονται τακτικά, μήπως παρουσιάζουν ζημιές και να χρησιμοποιούνται μόνο όταν αυτά βρίσκονται σε άριστη κατάσταση.

Όταν το ηλεκτρικό καλώδιο υποστεί κάποια βλάβη τότε πρέπει να επισκευαστεί μόνο σε ένα από την Bosch εξουσιοδοτημένο συνεργείο.

Να χρησιμοποιείτε μόνο εγκεκριμένα καλώδια επιμήκυνσης.

Να χρησιμοποιείτε μόνο καλώδια και αγωγούς επιμήκυνσης ή/και τύμπανα καλωδίων που αντιστοιχούν στα πρότυπα EN 61242 / IEC 61242 ή IEC 60884-2-7.

Όταν για τη χρήση του μηχανήματος απαιτείται καλώδιο επιμήκυνσης τότε οι αγωγοί πρέπει να διαθέτουν τις εξής διατομές:

- Διατομή αγωγού 1,25 mm² ή 1,5 mm²
- Μέγιστο μήκος 30 m για καλώδια επιμήκυνσης ή 60 m για τύμπανα καλωδίων με προστατευτικό διακόπτη διαρροής FI/RCD.

Υπόδειξη: Όταν χρησιμοποιείτε ένα καλώδιο επιμήκυνσης αυτό πρέπει να διαθέτει – όπως περιγράφεται στις αντίστοιχες διατάξεις ασφαλείας – έναν προστατευτικό αγωγό, ο οποίος θα συνδέεται μέσω του φις με τον προστατευτικό αγωγό της ηλεκτρικής εγκατάστασης.

Σε αμφίβολες περιπτώσεις ρωτήστε έναν εκπαιδευμένο ηλεκτρολόγο ή το πλησιέστερο κατάστημα Service της Bosch.



ΠΡΟΣΟΧΗ: Αντικανονικά καλώδια επιμήκυνσης μπορεί να είναι επικίνδυνα. Το

καλώδιο επιμήκυνσης, το φις και ο συνδετήρας πρέπει να είναι στεγανά και Εγκεκριμένα για χρήση σε εξωτερικούς χώρους.

Να λαμβάνετε υπόψη σας τις οδηγίες χρήσης του καλωδίου επιμήκυνσης ή-και του τυμπάνου καλωδίου.

Υπόδειξη για προϊόντα που **δεν πωλούνται στη Μεγάλη Βρετανία:**

ΠΡΟΣΟΧΗ: Το φις του μηχανήματος κήπου πρέπει να είναι συνδεδεμένο με την μπαλαντέζα. Έτσι συμβάλλετε στην ασφάλειά σας. Η πρίζα της μπαλαντέζας πρέπει να αντέχει στον ψεκασμό με νερό, να είναι λαστιχένια ή επιστρωμένη με λάστιχο. Η μπαλαντέζα πρέπει να χρησιμοποιείται σε συνδυασμό με ένα σφικκτήρα καλωδίου.

Σύμβολα

Τα σύμβολα που ακολουθούν είναι σημαντικά για την ανάγνωση και την κατανόηση των οδηγιών χρήσης. Παρακαλούμε να αποτυπώσετε στο μυαλό σας τα σύμβολα και τη σημασία τους. Η σωστή ερμηνεία των συμβόλων συμβάλλει στον καλύτερο και ασφαλέστερο χειρισμό του μηχανήματος κήπου.

Σύμβολο	Σημασία
	Κατεύθυνση κίνησης
	Κατεύθυνση αντίδρασης
	Θέση σε λειτουργία
	Θέση εκτός λειτουργίας
	Εξαρτήματα/Ανταλλακτικά
	Απόσυρση

Χρήση σύμφωνα με τον προορισμό

Το μηχάνημα προορίζεται για την αφαίρεση μικρών χαμόκλαδων και θάμνων, για την κοπή δενδρυλλίων, για κλάδεμα και το αραίωμα κλαδιών καθώς και για την αφαίρεση ζιζανίων, υψηλού χορταριού και τσουκνιδίων σε κήπου οπτιών και κήπους χόμπι..

100 | Ελληνικά

Τεχνικά χαρακτηριστικά

Ελεύθερος κόπτης		AFS 23-37
Αριθμός ευρετηρίου		3 600 HA9 ...
Όνομαστική ισχύς	W	950
Αριθμός στροφών χωρίς φορτίο		
Φύλλο κοπής	min ⁻¹	7000
Καρούλι μεσηνέζας	min ⁻¹	6000
Πλάτος κοπής Καρούλι	cm	37
Πλάτος κοπής Μαχαίρι	cm	23
Διάμετρος Μεσηνέζα	mm	3,5

Τα στοιχεία ισχύουν για ονομαστικές τάσεις [U] 230 V. Υπό διαφορετικές τάσεις και σε εκδόσεις ειδικές για τις διάφορες χώρες τα στοιχεία αυτά μπορεί να διαφέρουν.

Ελεύθερος κόπτης		AFS 23-37
Τύπος μεσηνέζας		στριφτή
Τύπος μαχαριού		3-κοπο
Ρυθμιζόμενη λαβή		ΝΑΙ
Βάρος σύμφωνα με EPTA-Procedure 01:2014	kg	5,2
Κατηγορία μόνωσης		□ / II
Αριθμός σειράς		βλέπε την πινακίδα κατασκευαστή στο μηχανήμα κήπου

Τα στοιχεία ισχύουν για ονομαστικές τάσεις [U] 230 V. Υπό διαφορετικές τάσεις και σε εκδόσεις ειδικές για τις διάφορες χώρες τα στοιχεία αυτά μπορεί να διαφέρουν.

Πληροφορίες για θόρυβο και δονήσεις

Τιμές εκπομπής θορύβου, υπολογισμένες κατά EN 50636-2-91.

Η χαρακτηριστική στάθμη θορύβου του μηχανήματος κήπου εξακριβώθηκε σύμφωνα με την καμπύλη A και ανέρχεται σε:

	Καρούλι μεσηνέζας	Μαχαίρι
Στάθμη ακουστικής πίεσης	dB(A)	82,5
Στάθμη ακουστικής ισχύος	dB(A)	93,5
Ανασφάλεια μέτρησης K	dB	= 1,5

Φοράτε ωτασπίδες!

Οι ολικές τιμές κραδασμών a_h (άθροισμα ανυσομάτων τριών κατευθύνσεων) και η ανασφάλεια μέτρησης K εξακριβώθηκαν κατά EN 50636-2-91:

	Καρούλι μεσηνέζας	Μαχαίρι
Τιμή εκπομπής κραδασμών a_h	m/s ²	5,0
Ανασφάλεια μέτρησης K	m/s ²	= 1,5

Συναρμολόγηση και λειτουργία

- ▶ **Μην συνδέσετε το μηχανήμα κήπου στην πρίζα πριν το συναρμολογήσετε τελειώς.**
- ▶ **Μετά τη θέση εκτός λειτουργίας του ελεύθερου κόπτη η κεφαλή κοπής συνεχίζει να κινείται για μερικά ακόμη δευτερόλεπτα. Πριν θέσετε τον ελεύθερο κόπτη εκτός λειτουργίας περιμένετε πρώτα να πάψει να κινείται η κεφαλή κοπής.**
- ▶ **Να μη θέτετε το μηχανήμα εκτός λειτουργίας και αμέσως μετά πάλι σε λειτουργία.**
- ▶ **Αφαιρέστε τα κολλημένα χορτάρια από την κεφαλή κοπής όταν αλλάζετε κεφαλή κοπής.**
- ▶ **Προτείνεται η χρήση στοιχείων κοπής που προτείνονται από την Bosch. Το αποτέλεσμα της κοπής μπορεί να αποκλίνει όταν χρησιμοποιήσετε άλλα στοιχεία κοπής.**
- ▶ **Όταν πρόκειται να χρησιμοποιήσετε το δίσκο κοπής αυτός πρέπει να συναρμολογηθεί γερά με το παξιμάδι δίσκου κοπής.**
- ▶ **Όταν εργάζεσθε διαρκώς για ένα σχετικά μεγάλο χρονικό διάστημα σας συμβουλεύουμε να κάνετε ενδιάμεσα και διαλείμματα.**

Οι απαριθμήσεις αναφέρονται στις εικόνες στις σελίδες με τα γραφικά.

Στόχος ενέργειας	Εικόνα	Σελίδα
Περιεχόμενο συσκευασίας	1	251
Συναρμολόγηση του προφυλακτήρα	2	252
Συναρμολόγηση της ράβδου	3	252
Συναρμολόγηση του καρουλιού μεσηνέζας και της μεσηνέζας	4	253
Συναρμολόγηση του δίσκου κοπής	5	254-255
Συναρμολόγηση της ασφάλειας από κλότσημα/Υπόδειξη χειρισμού για δεξιόχειρες	6	256
Συναρμολόγηση της ασφάλειας από κλότσημα/Υπόδειξη χειρισμού για αριστερόχειρες	7	256
Συναρμολόγηση του ιμάντα ανάρτησης		
Ρύθμιση του μήκους της λαβής	8	257
Σύνδεση της μπαλαντέζας	9	257

Στόχος ενέργειας	Εικόνα	Σελίδα
Θέση σε λειτουργία/εκτός λειτουργίας	10	258
Υποδείξεις εργασίας	11	258
Καθαρισμός	12	259
Αποθήκευση της μεσηνέζας	13	260
Επιλογή εξαρτημάτων/ παρελκομένων	14	260

Υποδείξεις εργασίας

Τομείς χρήσης	Εργαλεία κοπής
Αφαίρεση θάμνων/Χαμόκλαδων	Φύλλο κοπής
Κοπή δενδρυλλίων	Φύλλο κοπής
Κλάδεμα/Αραίωμα	Καρούλι μεσηνέζας
Αφαίρεση ζιζανίων	Καρούλι μεσηνέζας/ Φύλλο κοπής
Κοπή υψηλού χορταριού	Καρούλι μεσηνέζας
Αφαίρεση τσουκνίδων	Καρούλι μεσηνέζας/ Φύλλο κοπής

Αναζήτηση σφαλμάτων



Συμπτώματα	Πιθανή αιτία	Θεραπεία
Το μηχάνημα κήπου δεν λειτουργεί	Λείπει η τάση δικτύου	Ελέγξτε και θέστε σε λειτουργία
	Χαλασμένη πρίζα δικτύου	Βάλτε το φις σε άλλη πρίζα
	Χαλασμένο καλώδιο επιμήκυνσης	Ελέγξτε το καλώδιο και, αν είναι χαλασμένο, αντικαταστήστε το
	«Έπεσε/Κάηκε» η ασφάλεια	Ανεβάστε/Αλλάξτε την ασφάλεια
Το μηχάνημα κήπου κάνει διακοπές	Ενεργοποιήθηκε η προστασία από υπερφόρτωση	Αφήστε το μηχάνημα κήπου να κρυώσει και θέστε το πάλι σε λειτουργία
	Χαλασμένο καλώδιο επιμήκυνσης	Ελέγξτε το καλώδιο και, αν είναι χαλασμένο, αντικαταστήστε το Απευθυνθείτε στο Service
Σφάλμα στην εσωτερική καλωδίωση του μηχανήματος κήπου	Απευθυνθείτε στο Service	Απευθυνθείτε στο Service
	Χαλασμένο φύλλο κοπής/Χαλασμένη μεσηνέζα	Αντικαταστήστε το φύλλο κοπής/τη μεσηνέζα (να φοράτε πάντοτε γάντια κηπουρικής)
Το μηχάνημα κήπου δεν κόβει	Χαλασμένος δίσκος κοπής	Αλλαγή του δίσκου κοπής (να φοράτε πάντοτε γάντια κηπουρικής)
Ενισχυμένοι κραδασμοί	Έσπασε η μεσηνέζα	Αλλαγή της μεσηνέζας
	Λερωμένη κεφαλή μεσηνέζας	Καθαρίστε την κεφαλή κοπής και αφαιρέστε τις βρομιές
	Βίδα δίσκου κοπής χαλαρή	Σφίξτε τη βίδα του δίσκου κοπής με 20 Nm δίνοντας προσοχή να συναρμολογηθούν κεντραρισμένα ο δίσκος κοπής, ο περιστρεφόμενος δίσκος και τη ροδέλα πίεσης (να φοράτε πάντοτε γάντια κηπουρικής)
	Το φύλλο κοπής είναι λάθος συνομολογημένο	Λύστε το φύλλο κοπής και συναρμολογήστε στο κέντρο. Κεντράρετε με τη βοήθεια των δακτυλίων οδήγησης επάνω στο φύλλο κοπής.

102 | Ελληνικά

Συμπτώματα	Πιθανή αιτία	Θεραπεία
Άσχημο αποτέλεσμα κοπής και παραμένοντα στελέχη φυτών	Πολύ υψηλό ή πολύ πυκνό χορτάρι	Πολύ υψηλό χορτάρι: Να κόβετε σταδιακά Χορτάρι πολύ πυκνό: Να κόβετε κάθε φορά φορά με λιγότερο πλάτος κοπής
	Αμβλύς δίσκος κοπής	Γυρίστε/Αλλάξτε δίσκο κοπής
	Μπλοκαρισμένος δίσκος κοπής	Ελέγξτε την κάτω πλευρά του μηχανήματος κήπου και, αν χρειαστεί, καθαρίστε την (να φοράτε πάντοτε γάντια κηπουρικής)
	Λερωμένη κεφαλή μεσηνέζας	Καθαρίστε την κεφαλή κοπής και αφαιρέστε τις βρομιές
Το παξιμάδι του δίσκου κοπής δεν μπορεί να λυθεί	Χαλασμένο σπείρωμα στο παξιμάδι ή τον άξονα	Γρασάρετε τον άξονα για να διευκολυνθεί το λύσιμο
	Δεν έχει τοποθετηθεί σωστά ο πίσος ασφαλείας	Επανατοποθετήστε τον πίσο ασφαλείας πατώντας τον ελαφρά προς τα μέσα
Ο δίσκος κοπής δε γυρίζει	Μπλοκαρισμένος δίσκος κοπής	Ελέγξτε την κάτω πλευρά του μηχανήματος κήπου και, αν χρειαστεί, καθαρίστε την (να φοράτε πάντοτε γάντια κηπουρικής)
	Βίδα δίσκου κοπής χαλαρή	Σφίξτε το παξιμάδι του δίσκου κοπής προσέχοντας να συναρμολογηθούν κεντραρισμένα ο δίσκος κοπής, ο δίσκος κίνησης και ο δίσκος πίεσης (να φοράτε πάντοτε γάντια κηπουρικής) (βλέπε εικόνα 3)
	Πολύ υψηλό ή πολύ πυκνό χορτάρι	Πολύ υψηλό χορτάρι: Να κόβετε σταδιακά Χορτάρι πολύ πυκνό: Να κόβετε κάθε φορά φορά με λιγότερο πλάτος κοπής
Άσχημη απόδοση κοπής	Λερωμένος προφυλακτήρας	Καθαρίστε το εσωτερικό του προφυλακτήρα
	Αμβλύς δίσκος κοπής	Γυρίστε/Αλλάξτε δίσκο κοπής
	Λείπει η μεσηνέζα	Τοποθετήστε μεσηνέζα

Σε περίπτωση που δε θα μπορέσετε να λύσετε το πρόβλημα με τη βοήθεια του πίνακα αναζήτησης σφαλμάτων, τότε παρακαλούμε στην αρχή να απευθυνθείτε στον αρμόδιο για σας έμπορα.

Service και παροχή συμβουλών χρήσης

www.bosch-garden.com

Όταν ζητάτε διασφαριστικές πληροφορίες καθώς και όταν παραγγέλνετε ανταλλακτικά πρέπει να αναφέρετε οπωσδήποτε το 10ψήφιο αριθμό ευρετηρίου που αναγράφεται στην πινακίδα κατασκευαστή του μηχανήματος κήπου.

Ελλάδα

Robert Bosch A.E.
Ερχειάς 37
19400 Κορωπί – Αθήνα
Τηλ.: 210 5701258
Φαξ: 210 5701283
www.bosch.com
www.bosch-pt.gr
ABZ Service A.E.
Τηλ.: 210 5701380
Φαξ: 210 5701607

Απόσυρση



Μην ρίξετε τα μηχανήματα κήπου στα απορρίμματα του σπιτιού σας!

Μόνο για χώρες της ΕΕ:

Σύμφωνα με την Κοινοτική Οδηγία 2012/19/ΕΕ σχετικά με τις παλαιές ηλεκτρικές και ηλεκτρονικές συσκευές και τη μεταφορά της οδηγίας αυτής σε εθνικό δίκαιο δεν είναι πλέον υποχρεωτικό τα άχρηστα ηλεκτρικά και ηλεκτρονικά μηχανήματα να συλλέγονται ξεχωριστά για να ανακυκλωθούν με τρόπο φιλικό προς το περιβάλλον.

Τηρούμε το δικαίωμα αλλαγών.

Türkçe

Güvenlik Talimatı

Bahçe aleti üzerindeki sembollerin açıklaması



Genel tehlike uyarısı.



Kullanım kılavuzunu tam olarak okuyun.



Çalışırken yakınınızda bulunan kişilerin etrafa savrulabilecek yabancı cisimler tarafından yaralanmaması için gerekli önlemleri alın.



Uyarı: Bahçe aleti çalışır durumda iken aletle aranızda güvenli bir mesafe bırakın.



Kesici bıçağın geri tepme olasılığını dikkate alın.



Aletin kendinde ayar veya temizlik işlerine başlamadan önce, bahçe aleti uzun süre denetim dışı kaldığında veya şebeke veya uzatma kablosu hasar gördüğünde veya karıştığında şebeke bağlantı fişini prizden çekin.



Koruyucu kulaklık ve gözlük kullanın.



Koruyucu kask kullanın.



Koruyucu iş eldivenleri kullanın.



Güvenli iş çizmeleri kullanın.



Bu bahçe aletini yağmur altında kullanmayın ve yağmur altında bırakmayın.

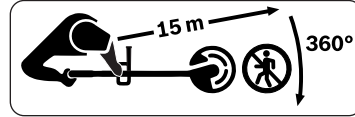

Etrafa savrulan yabancı nesnelere nedeniyle başkalarının yaralanmamasına dikkat edin. Çalışırken etrafta bulunan kişileri bahçe aletinden güvenli uzaklıkla tutun.



Bıçak takılı ürünün A değerlendirmeli tipik gürültü seviyesi.



Bobin takılı ürünün A değerlendirmeli tipik gürültü seviyesi.

Elektrikli El Aletleri İçin Genel Uyarı Talimatı

⚠ UYARI Bütün güvenlik talimatı hükümlerini ve uyarıları

okuyun. Güvenlik talimatı hükümlerine ve uyarılara uyulmadığı takdirde elektrik çarpmasına, yangına ve/veya ağır yaralanmalara neden olunabilir.

Bütün güvenlik talimatı hükümlerini ve uyarıları ileride başvurmak üzere saklayın.

► Kullanmaya başlamadan önce şebeke ve uzatma kablosunda hasar olup olmadığını veya yıpranma işaretleri olup olmadığını kontrol edin. Bu kablolar kullanma esnasında hasar görürse, şebeke bağlantı fişini hemen prizden çekin. **TAKILMADAN ÖNCE BUNLARA DOKUNMAYIN.** Kablo hasarlı veya aşınmış durumda ise bahçe aletini çalıştırmayın.

104 | Türkçe

- ▶ Şebeke bağlantı kablosu hasarlı ise, tehlikelerden kaçınmak için üretici, üretici tarafından yetkilendirilmiş müşteri servisi veya bu konuda kalifiye bir kişi tarafından değiştirilmelidir.
- ▶ Aleti kullanmaya başlamadan önce önemli bir eksik olup olmadığını görsel olarak kontrol edin. Bu kontrol, bahçe aleti düşürüldüğünde veya ciddi bir çarpmaya maruz kaldığında da yapılmalıdır.
- ▶ **Güvenliği artırmak için maksimum 30 mA'lık hatalı akımlı bir FI-Şalterin (RCD) kullanılması tavsiye olunur. Bu FI-Şalteri her kullanımdan önce kontrol edilmelidir.**
- ▶ Havalandırma aralıklarının kalıntılardan arınmış biçimde her zaman açık kalmasına dikkat edin.
- ▶ Bu bahçe aleti; fiziksel, duyuusal veya zihinsel yetenekleri kısıtlı, yetersiz deneyime ve/veya eksik bilgiye sahip kişiler (çocuklar dahil) tarafından kullanılmaya uygun değildir. Bu kişiler aleti ancak güvenliklerinden sorumlu bir kişinin gözetiminde veya onlardan bahçe aletinin nasıl kullanılacağı hakkında talimat alarak kullanabilirler. Çocukların bahçe aleti ile oynamamasına dikkat edilmelidir.
- ▶ Bahçe aletini özellikle çocukların ve evcil hayvanların çok yakınında kullanmayın.
- ▶ Bu aleti kullananlar başkalarının başına gelebilecek kazalardan veya bunların özel mülkiyetinde bulunan mallarda meydana gelebilecek hasarlardan sorumludur.
- ▶ Uzun, ağır pantolonlar, sağlam ayakkabılar ve eldivenler kullanın. Bol giysi, kısa pantolon, sandalet kullanmayın, takı takmayın ve hiçbir zaman çıplak ayakla çalışmayın.

Kullanım

- ▶ Bahçe aletini monte ederken resimlere dikkat edin, sökme işlemi aynı işlem adımlarının ters sıra ile uygulanması ile yapılır.
- ▶ Aleti kullanmaya başlamadan önce bıçak koruma tertibatını çıkarın.
- ▶ Bahçe aletini çitleri kesmek için kullanmayın.
- ▶ Çocukların veya bu talimatı okumamış kişilerin bahçe aletini kullanmasına hiçbir zaman izin vermeyin. Ulusal güvenlik yönetmelikleri bazı ülkelerde bu aleti kullanma yaşını kısıtlamaktadır. Kullanım dışındaki bahçe aletini çocukların erişemeyeceği bir yerde saklayın.
- ▶ İşleyeceğiniz yüzeyi dikkatli biçimde inceleyin ve taş, dal, tel, kemik ve benzeri yabancı nesnelere temizleyin.
- ▶ Bahçe aletini şebeke bağlantı kablosunun bulunduğu yerlerde kullanmayın.
- ▶ Aleti kullanmaya başlamadan önce her defasında bıçağın veya bıçak somununun aşınmış veya hasarlı olup olmadığını kontrol edin. Aşınmış veya hasar görmüş bıçağı ve bıçak vidalarını ve bıçak somunlarını balanssızlık oluşmaması için daima bütün bir takım halinde değiştirin.

- ▶ Sadece gün ışığında veya iyi aydınlatılmış ortamlarda çalışın.
- ▶ Kötü hava koşullarında, özellikle fırtınalı veya sağanak yağışlı havalarda bahçe aleti ile çalışmayın.
- ▶ Islak çimlerde/çalılıklarda bahçe aletini özellikle dikkatli kullanın.
- ▶ Bahçe aleti ile çalışırken duruşunuzun güvenli olmasına dikkat edin; sadece yürüyerek çalışın, koşarak değil.
- ▶ Her zaman duruşunuzun güvenli ve dengeli olmasına dikkat edin. Kendinizi fazla zorlamayın.
- ▶ Bahçe aleti ile çalışırken koruyucu kulaklık ve koruyucu gözlük kullanın.
- ▶ Bahçe aletini kullanırken hem EN 166 uyarınca bir koruyucu gözlük hem de koruyucu kulaklık kullanın.
- ▶ Bahçe aletini hiçbir zaman eksik veya arızalı koruyucu kapaklarla, geri tepme emniyeti veya muhafazalar olmadan kullanmayın.
- ▶ Kesici bıçak takılı bahçe aletini şebeke veya uzatma kablosu yakınında kullanmayın.
- ▶ Her kullanımdan önce ve sonra bahçe aletinde aşınma ve hasar olup olmadığını kontrol edin.
- ▶ Bir hata veya arıza ortaya çıkınca hata arama bölümünde belirtildiği gibi hareket edin.
- ▶ Bir kaza olursa, başka önlemlere başvurmadan önce makineyi akım şebekesinden ayırın.
- ▶ Yorgun veya hastaysanız veya alkol, hap veya aldığınız ilaçların etkisi altındaysanız bahçe aletini kullanmayın.
- ▶ **Meyilli yüzeylerde çalışmak tehlikeli olabilir.**
 - Bahçe aleti ile çok dik yerlerde çalışmayın.
 - Meyilli yüzeylerde veya ıslak çimlerde yere sağlam basmaya dikkat edin.
 - Meyilli yüzeylerde bahçe aleti ile daima yana doğru çalışın, hiçbir zaman yukarı-aşağı çalışmayın.
 - Dik yerlerde yön değiştirirken özellikle dikkatli olun.
 - ▶ Özellikle motoru açarken ellerinizi ve ayaklarınızı kesici aletlerden uzak tutun.
 - ▶ Çalışma yerine götürürken veya çalışma yerinden uzaklaştırırken bahçe aletini kapatın.
 - ▶ Aşağıdaki durumlarda bahçe aletini kapatın ve şebeke bağlantı fişini prizden çekin:
 - bahçe aletini denetiminiz dışında bırakmadan önce,
 - blokajları giderirken,
 - kablo sarılıp karıştığında,
 - kesme donanımını değiştirmeden önce,
 - bahçe aletini kontrol ederken, temizlerken veya kendinde bir çalışma yaparken,
 - yabancı bir nesneye çarptığınızda. Hemen bahçe aletinde bir hasar olup olmadığını kontrol edin ve gerekiyorsa onarıma yollayın,
 - bahçe aleti alışılmışın dışında titreşim yapmaya başlayınca (hemen kontrol edin).
 - ▶ Döner kesici elemanları tutmadan önce tam olarak durmalarını bekleyin. Kesici elemanlar bahçe aleti

106 | Türkçe

kapatıldıktan sonra da bir süre döner ve yaralanmalara neden olabilirler.

► Alette bir değişiklik yapmayın.

Müsaade edilmeyen değişiklikler bahçe aletinizin güvenliğini olumsuz yönde etkileyebilir ve şiddetli gürültü ile titreşimlere neden olabilir.

► Bahçe aletini çocukların erişemeyeceği güvenli, kuru bir yerde saklayın. Bahçe aletinin üstüne başka bir nesne koymayın.

► Sadece bu alette kullanılması tavsiye edilen ve bu alette kullanılmasına izin verilen Bosch bahçe aleti aksesuarı kullanın. (Bakınız: Şekil 14)

► Bahçe aleti ile (veya başka makinelerle) uzun süre çalışınca, kullanıcı beyaz parmak hastalığı (Raynaud fenomeni) veya karpal tünel sendromuna neden olabilecek titreşimlere maruz kalır.

► Bunun sonucunda ellerin dokunma duygusu veya sıcaklık regülasyonu kısıtlanabilir, sinir veya dolaşım hasarlarına ve doku nekrozlarına varan uyuşma veya yanma hissi ortaya çıkabilir.

► Aşırı titreşim sonucu ortaya çıkma olasılığı bulunan belirtiler görürseniz hekiminize danışın. Bu belirtiler uyuşma hissi, his kaybı, kaşıntı, batma, ağrı, güçsüzlük, cilt renginin değişmesi veya cildin durumunun değişmesi olabilir. Bu belirtiler genellikle parmaklarda, ellerde veya el eklemlerinde görülür.

► Bahçe aletini her zaman doğru başlıkla kullanın. Çalışırken daima bahçe aletinin ön ve arka

tutamağından tutmaya dikkat edin ve gerekiyorsa çalışma sürenizi sınırlayın.

► Bıçak aniden sert bir nesneye çarpacak olursa veya fundalıklar veya kalın çalılıklar kesilirken bahçe aletinin geri tepme olasılığı bulunduğunu hatırlınızdan çıkarmayın. Geri tepme kuvvetlerinin etkisini minimum düzeye indirmeye çalışın.

► Bu bahçe aleti bir omuz kemeri ile kullanılmak üzere tasarlanmıştır. Omuz kemerini alet dengede duracak biçimde ayarlayın, bu durumda çalışırken daha az yorulursunuz.

► Kesici bıçağı nakliye ve depolama esnasında daima uygun bir koruyucu tertibat ile kapatın.

► Akım besleme kablosunu bıçaktan uzak tutun.

► Enerjiden tasarruf etmek için bahçe aletini sadece kullanacağınız zaman açın.

Bakım

► **Keskin bıçağın yakınında işlem yaparken veya çalışırken koruyucu eldiven kullanın.**

► **Aleti uzun süre ve güvenilir biçimde kullanabilmek için düzenli aralıklarla aşağıdaki bakım işlemlerini yerine getirin:**

► Bahçe aletinin güvenle kullanılacak durumda olması için bütün somunların, civataların ve vidaların yerlerine güvenli biçimde oturup oturmadığını kontrol edin. Bu işlemler için bahçe aleti ile birlikte teslim edilen aleti kullanın.

- ▶ Bahçe aletini kontrol edin ve güvenlik önlemi olarak aşınmış veya hasar görmüş parçaları değiştirin.
- ▶ **Değiştirilecek parçalara Bosch'un izin verdiği kadar emin olun.**
- ▶ Bahçe aletinin sadece yetkili bir Bosch atölyesinde onarılmasını sağlayın.
- ▶ **Taşıma ve depolamadan önce bahçe aletinin temiz ve artıklardan arınmış olduğundan emin olun. Eğer gerekiyorsa yumuşak ve kuru bir fırça ile temizleyin.**
- ▶ Kesici baş ile koruyucu kapak arasındaki bütün birikintileri temizleyin. Kompakt bir biçime depolanmak üzere bahçe aleti şafttan ayrılabilir. (bakınız Resim 3)

Elektrik güvenliği



Dikkat! Bakım ve temizlik işlemlerinden önce bahçe aletini kapatın ve şebeke bağlantı fişini prizden çekin. Akım kablosu hasar gördüğünde, kesildiğinde veya karıştığında da aynı işlemi uygulayın.

Bahçe aletiniz koruyucu izolasyona sahiptir ve topraklama gerektirmez. İşletme gerilimi 230 V AC, 50 Hz (AB üyesi olmayan ülkeler için 220 V veya 240 V da mümkündür). Kullanımına izin verilen uzatma kablosu kullanın. Bu konudaki bilgiyi yetkili müşteri servisinden alabilirsiniz.

Güvenliği artırmak için maksimum 30 mA'lık hatalı akım korumalı bir FI şalter (RCD) kullanın. Bu FI şalter her kullanımdan sonra kontrol edilmelidir.

Şebeke ve uzatma kablosunu hareketli parçalardan uzak tutun ve gerilim altındaki parçalarla temasa gelmekten kaçınmak için kablunun herhangi bir biçimde hasar görmemesine dikkat edin.

Kablo bağlantıları (şebeke fişleri ve prizler) kuru olmalı ve yere bırakılmamalıdır.

Şebeke ve uzatma kabloları düzenli olarak hasar belirtileri açısından kontrol edilmeli ve sadece kusursuz durumda iseler kullanılmalıdır.

Aletin şebeke bağlantı kablosu hasarlı ise, sadece yetkili bir Bosch atölyesinde onarılmalıdır.

Sadece kullanılmasına izin verilen uzatma kablolarını kullanın.

Sadece EN 61242 / IEC 61242 veya IEC 60884-2-7 standartlarına uygun uzatma kablolarını, iletkenleri veya kablo makaralarını kullanın.

Aleti çalıştırmak için bir uzatma kablosu kullanmak istiyorsanız, aşağıdaki iletken kesitleri gereklidir:

- İletken kesiti 1,25 mm² veya 1,5 mm²
- Hatalı akım koruma şalterli uzatma kablosu için maksimum uzunluk 30 m ve kablo makarası için maksimum uzunluk 60 m'dir

Uyarı: Bir uzatma kablosu kullanılırken, bu kablo – güvenlik talimatında belirtildiği gibi – fiş üzerinden elektrik sisteminize bağlı bir koruyucu iletkenle sahip olmalıdır.

Emin olmadığınız durumlarda eğitimli bir elektrik teknisyenine veya en yakınınızdaki Bosch servis temsilcisine danışın.

108 | Türkçe



DİKKAT: Usulüne uygun olmayan uzatma kabloları tehlikeli olabilir. Uzatma kablosu, fiş ve kuplaj su sızdırmaz ve açık havada kullanılmaya müsadele olmalıdır.

Uzatma kablosunun veya kablo kasnağının üreticilerinin kullanma talimatına ve bunların kullanılmasına ilişkin ulusal mevzuata uyun.

İngiltere'de satılmayan ürünler için uyarı:

DİKKAT: Güvenliğiniz için bahçe aletinize monte edilmiş olan fişin bağlantı kablosuna bağlanması gereklidir. Uzatma kablosunun kuplajı püskürme suyuna karşı korunmalı olmalı, kauçuktan yapılmış olmalı veya kauçuk kaplı olmalıdır. Uzatma kablosu bir gerginlik giderme tertibatı ile kullanılmalıdır.

Semboller

Aşağıdaki semboller kullanım kılavuzunu okumak ve anlamak için önemlidir. Bu sembolleri ve anlamlarını zihninize iyice yerleştirin. Sembollerini doğru yorumlamak size bahçe aletini daha iyi ve daha güvenli kullanmada yardımcı olur.

Sembol	Anlamı
	Hareket yönü
	Reaksiyon yönü
	Açma
	Kapama
	Aksesuar/Yedek parça
	Tasfiye

Usulüne uygun kullanım

Bu makine, ev ve hobi bahçelerindeki küçük çalılıkların, otların temizlenmesine, budama yapmaya, fidelerin, yabancı otların, uzun çimlerin ve ısırgan otlarının kesilmesine uygundur.

Teknik veriler

Ot biçme makinesi	AFS 23-37	
Ürün kodu	3 600 HA9 ...	
Giriş gücü	W	950
Boştaki devir sayısı		
Kesici bıçak	dev/dak	7000
Misina bobini	dev/dak	6000
Bobin kesme genişliği	cm	37
Bıçak kesme genişliği	cm	23
Misina çapı	mm	3,5
Misina tipi		Bükülü
Bıçak tipi		3 kesici ağızlı
Konumu ayarlanabilir tutamak		EVET
Ağırlığı EPTA-Procedure 01:2014'e göre	kg	5,2
Koruma sınıfı		□/II
Seri numarası	bahçe aletindeki tip etiketine bakın	

Veriler 230 V'luk bir anma gerilimi [U] için geçerlidir. Farklı gerilimlerde ve farklı ülkelere özgü tiplerde bu veriler değişebilir.

Gürültü/Titreşim bilgisi

Gürültü emisyon değerleri EN 50636-2-91 uyarınca belirlenmektedir.		Misina bobini	Bıçak
Aletin A değerlendirmeli gürültü seviyesi tipik olarak şöyledir:			
Ses basıncı seviyesi	dB(A)	82,5	82,6
Gürültü emisyonu seviyesi	dB(A)	93,5	96,0
Tolerans K	dB	= 1,5	= 1,5
Koruyucu kulaklık kullanın!			
Toplam titreşim değeri a_h (üç yönün vektör toplamı) ve tolerans K			
EN 50636-2-91'e göre belirlenmektedir:			
Titreşim emisyon değeri a_h	m/s^2	5,0	5,0
Tolerans K	m/s^2	= 1,5	= 1,5

Montaj ve işletim

- ▶ **Tam olarak monte edilmeden önce bahçe aletini prize takmayın.**
- ▶ **Ot biçme makinesi kapatıldıktan sonra da kesici baş birkaç saniye daha döner. Ot biçme makinesini tekrar çalıştırmadan önce kesici başın tam olarak durmasını bekleyin.**
- ▶ **Çok kısa aralıklarla arka arkaya kapama-açma yapmayın.**
- ▶ **Kesici başı değiştirirken birikmiş bulunan çim kalıntılarını temizleyin.**
- ▶ **Bosch tarafından izin verilen kesici elemanların kullanılmasını tavsiye ederiz. Başka kesici elemanlar kullanıldığında kesme sonucunda farklılıklar olabilir.**
- ▶ **Kesici bıçak kullanırken bu bıçağın kesici bıçak somunu yardımcı ile sıkıca takılmasına dikkat edin.**
- ▶ **Uzun süreli çalışmalarda uygun molaların verilmesi tavsiye edilir.**

Numaralar resim sayfasındaki şekillere aittir.

İşlemin amacı	Şekil	Sayfa
Teslimat kapsamı	1	251
Koruyucu kapağın takılması	2	252
Şaft ekleme	3	252
Misina bobininin ve misinanın takılması	4	253
Kesici bıçağın takılması	5	254-255
Geri tepme emniyetinin takılması/ sağ elini kullananlar için kullanma açıklamaları	6	256
Geri tepme emniyetinin takılması/ sol elini kullananlar için kullanma açıklamaları	7	256

İşlemin amacı	Şekil	Sayfa
Omuz kayışının takılması		
Tutamak uzunluğunun ayarlanması	8	257
Uzatma kablosunun takılması	9	257
Açma/kapama	10	258
Çalışırken dikkat edilecek hususlar	11	258
Temizlik	12	259
Kesici misinanın saklanması	13	260
Aksesuar seçimi	14	260

Çalışırken dikkat edilecek hususlar

Kullanım alanı	Kesici alet
Çalılıkların/fundalıkların temizlenmesi	Kesici bıçak
Fidelerin kesilmesi	Kesici bıçak
Budama/inceltme	Misina bobini
Yabani otların temizlenmesi	Misina bobini/kesici bıçak
Uzun çimlerin kesilmesi	Misina bobini
İsırgan otların temizlenmesi	Misina bobini/kesici bıçak

110 | Türkçe

Hata arama

Hata göstergesi	Olası neden	Giderilme yolu
Bahçe aleti çalışmıyor	Şebeke gerilimi yok	Kontrol edin ve açın
	Şebeke prizi arızalı	Başka bir priz kullanın
	Uzatma kablosunda hasar var	Kabloyu kontrol edin ve hasarlı ise değiştirin
	Sigorta atmış durumda	Sigortayı değiştirin
	Zorlanma emniyeti devrede	Bahçe aletinin soğumasını bekleyin ve yeniden çalıştırın
Bahçe aleti kesintili olarak çalışıyor	Uzatma kablosunda hasar var	Kabloyu kontrol edin ve hasarlı ise değiştirin Müşteri servisine başvurun
	Bahçe aletinin içindeki kablo sisteminde hata var	Müşteri servisine başvurun
Bahçe aleti kesme yapmıyor	Kesici bıçak/misina hasarlı	Kesici bıçağı/misinaı değiştirin (daima bahçe eldivenleri kullanın)
Aşırı titreşimler	Kesici bıçak hasarlı	Kesici bıçağın değiştirilmesi (daima bahçe eldivenleri kullanın)
	Kesici misina kopmuş	Kesici misinaı değiştirin
	Misinalı biçme başı kirli	Kesici başı temizleyin ve kirleri kazıyın
	Kesici bıçak somunu gevşek	Kesici bıçak somununu 20 Nm torkla sıkın, kesici bıçağın, hareket tablasının ve baskı diskinin merkezi biçimde takılmış olduğundan emin olun (daima bahçe eldivenleri kullanın)
	Bıçak doğru takılı değil	Bıçağı gevşetin ve tam merkezleme yaparak takın. Tam merkezleme yapabilmek için bıçak üzerindeki kılavuz halkalara dikkat edin.
Kötü kesme sonucu ve kalan bitki kütükleri	Çim çok yüksek, çok sık	Çim çok yüksek: Katlı olarak biçin Çim çok sık: Her biçme işleminde daha küçük biçme genişliği kullanın
	Kesici bıçak kör	Kesici bıçağı çevirin/değiştirin
	Kesici bıçak tıkalı	Bahçe aletinin alt tarafını kontrol edin ve gerekiyorsa temizleyin (daima bahçe eldivenleri kullanın)
	Misinalı biçme başı kirli	Kesici başı temizleyin ve kirleri kazıyın
Kesici bıçak somunu açılmıyor	Somun veya milde hasarlı diş	Açma işlemini kolaylaştırmak için mili yağlayın
	Kilitleme pimi doğru yerleştirilmemiş	Kilitleme pimini yeniden takın ve mili çevirirken hafifçe içeri bastırın
Kesici bıçak dönmüyor	Kesici bıçak tıkalı	Bahçe aletinin alt tarafını kontrol edin ve gerekiyorsa temizleyin (daima bahçe eldivenleri kullanın)
	Kesici bıçak somunu gevşek	Kesici bıçak somununu sıkın, kesici bıçağın, döner tablanın ve baskı diskinin merkezi biçimde takılmış olduğundan emin olun (daima bahçe eldivenleri kullanın) (bakınız Resim 3)
	Çim çok yüksek, çok sık	Çim çok yüksek: Katlı olarak biçin Çim çok sık: Her biçme işleminde daha küçük biçme genişliği kullanın

Hata göstergesi	Olası neden	Giderilme yolu
Kötü kesme performansı	Koruyucu kapak kirlî	Koruyucu kapağın içini temizleyin
	Kesici bıçak kör	Kesici bıçağı çevirin/değıştirin
	Kesici misina yok	Kesici misinayı doldurun

Hata arama tablosu yardımı ile sorunu gideremezseniz lütfen önce yetkili satıcınıza başvurun.

Müşteri hizmeti ve uygulama danışmanlığı

www.bosch-garden.com

Lütfen bütün başvuru ve yedek parça siparişlerinizde bahçe aletinin tip etiketi üzerindeki 10 haneli ürün kodunu belirtiniz.

Sadece Türkiye için geçerlidir: Bosch genel olarak yedek parçaları 5 yıl hazır tutar.

Türkçe

Bosch Sanayi ve Ticaret A.Ş.
Elektrikli El Aletleri
Aydınlevler Mah. İnönü Cad. No: 20
Küçükyalı Ofis Park A Blok
34854 Maltepe-İstanbul
Tel.: 444 80 10
Fax: +90 216 432 00 82
E-mail: iletisim@bosch.com.tr
www.bosch.com.tr

Bulsan Elektrik
İstanbul Cad. Devrez Sok. İstanbul Çarşısı
No: 48/29 İskitler
Ankara
Tel.: +90 312 3415142
Tel.: +90 312 3410302
Fax: +90 312 3410203
E-mail: bulsanbobinaj@gmail.com

Faz Makine Bobinaj
Cumhuriyet Mah. Sanayi Sitesi Motor
İşleri Bölümü 663 Sk. No:18
Antalya
Tel.: +90 242 3465876
Tel.: +90 242 3462885
Fax: +90 242 3341980
E-mail: info@fazmakina.com.tr

Körfez Elektrik
Karaağaç Mah. Sümerbank Cad. No:18/2
Erzincan
Tel.: +90 446 2230959
Fax: +90 446 2240132
E-mail: bilgi@korfezelektrik.com.tr

Değer İş Bobinaj
İsmetpaşa Mah. İlk Belediye Başkan Cad. 5/C
Şahinbey/Gaziantep
Tel.: +90 342 2316432
Fax: +90 342 2305871
E-mail: degerisbobinaj@hotmail.com

Tek Çözüm Bobinaj
Küşget San.Sit.A Blok 11Nolu Cd.No:49/A
Şehitkamil/Gaziantep
Tel.: +90 342 2351507
Fax: +90 342 2351508
E-mail: cozumbobinaj2@hotmail.com

Günşah Otomotiv
Beylikdüzü Sanayi Sit. No: 210 Beylikdüzü
İstanbul
Tel.: +90 212 8720066
Fax: +90 212 8724111
E-mail: gunsahelektrik@ttmail.com

Aygem
10021 Sok. No: 11 AOSB Çiğli
İzmir
Tel.: +90232 3768074
Fax: +90 232 3768075
E-mail: boschservis@aygem.com.tr

Sezmen Bobinaj
Ege İş Merkezi 1201/4 Sok. No: 4/B Yenişehir
İzmir
Tel.: +90 232 4571465
Tel.: +90 232 4584480
Fax: +90 232 4573719
E-mail: info@sezmenbobinaj.com.tr

Ankaralı Elektrik
Eski Sanayi Bölgesi 3. Cad. No: 43 Kocasinan
Kayseri
Tel.: +90 352 3364216
Tel.: +90 352 3206241
Fax: +90 352 3206242
E-mail: gunay@ankarali.com.tr

Asal Bobinaj
Eski Sanayi Sitesi Barbaros Cad. No: 24/C
Samsun
Tel.: +90 362 2289090
Fax: +90 362 2289090
E-mail: bpsasalbobinaj@hotmail.com

Üstündağ Elektrikli Aletler
Nusretiye Mah. Boyacılar Aralığı No: 9
Tekirdağ
Tel.: +90 282 6512884
Fax: +90 282 6521966
E-mail: info@ustundagsogutma.com

Marmara Elektrik
Tersane cd. Zencefil Sok.No:6 Karaköy
İstanbul
Tel.: +90 212 2974320
Fax: +90 212 2507200
E-mail: info@marmarabps.com

112 | Polski

Bağrıaçıklar Oto Elektrik
Motorlu Sanayi Çarşısı Doğruer Sk. No:9 Selçuklu
Konya
Tel.: +90 332 2354576
Tel.: +90 332 2331952
Fax: +90 332 2363492
E-mail: bagriaciklarotoelektrik@gmail.com

Tasfiye

Bahçe aletlerini evsel çöplerin içine atmayın!

Sadece AB üyesi ülkeler için:

Elektronik ve elektrikli aletlere ilişkin 2012/19/EU sayılı Avrupa yönetmeliği ve bu yönetmeliğin ulusal hukuka uyarlanmış hükümleri uyarınca kullanım ömrünü tamamlamış elektronik ve elektrikli aletler ayrı ayrı toplanmak ve çevre dostu tasfiye amacıyla geri kazanım merkezlerine gönderilmek zorundadır.

Değişiklik haklarımız saklıdır.

Polski**Wskazówki bezpieczeństwa****Wyjaśnienie symboli umieszczonych na narzędziu ogrodowym**

Ogólna wskazówka ostrzegająca przed potencjalnym zagrożeniem.



Przed przystąpieniem do pracy należy przeczytać niniejszą instrukcję eksploatacji.



Należy zwracać uwagę, aby osoby, przebywające w pobliżu, nie zostały skaleczone przez odrzucone podczas pracy ciała obce.



Ostrzeżenie: Podczas pracy urządzenia ogrodowego należy trzymać się w bezpiecznej odległości od niego.



Należy liczyć się z wystąpieniem zjawiska odrzutu.



Przed przystąpieniem do czynności związanych z regulacją lub czyszczeniem narzędzia ogrodowego, w sytuacjach, gdy narzędzie miałyby zostać pozostawione na pewien czas bez nadzoru, a także w razie gdyby przewód sieciowy lub przedłużacz uległ uszkodzeniu lub zapłątaniu, należy wyjąć wtyczkę z sieci.



Należy stosować środki ochrony słuchu i okulary ochronne.



Należy nosić kask ochronny.



Należy nosić rękawice ochronne.



Należy nosić obuwie robocze.



Nie wolno stosować narzędzia ogrodowego podczas deszczu, ani wystawiać go na działanie deszczu.

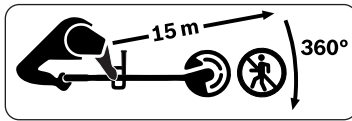

Należy zwracać uwagę, aby nikt nie został skaleczony przez odrzucone podczas pracy ciała obce. Osoby, przebywające się w pobliżu, powinny zachować bezpieczną odległość od pracującego narzędzia ogrodowego.

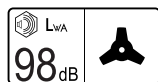

Typowy, określony wg skali A poziom hałasu emitowanego przez wyrób z zamontowanym ostrzem.



Typowy, określony wg skali A poziom hałasu emitowanego przez wyrób z zamontowaną szpulą.

Ogólne przepisy bezpieczeństwa dla elektronarzędzi

⚠ OSTRZEZENIE Należy w całości przeczytać

wskazówki bezpieczeństwa i wszystkie instrukcje.

Nieprzestrzeganie wskazówek bezpieczeństwa i zaleceń może doprowadzić do porażenia prądem elektrycznym, pożaru i/lub poważnych obrażeń ciała.

Wszystkie instrukcje i wskazówki bezpieczeństwa należy przechowywać do ewentualnego dalszego zastosowania.

- ▶ Przed przystąpieniem do pracy przewody sieciowe i przedłużacze należy zawsze kontrolować pod kątem uszkodzeń oraz stopnia zużycia. W przypadku uszkodzenia ich podczas pracy należy natychmiast wyjąć wtyczkę z gniazda. **NIE WOLNO DOTYKAĆ PRZEWODÓW PRZED WYJĘCIEM ICH Z GNIAZDA.** Nie wolno użytkować narzędzia ogrodowego, jeśli jego przewód jest uszkodzony lub zużyty.
- ▶ Aby wykluczyć ryzyko zagrożenia bezpieczeństwa pracy, wymianę uszkodzonego przewodu sieciowego urządzenia należy zlecić bądź

producentowi, bądź autoryzowanemu przez producenta punktowi serwisowemu elektronarzędzi bądź też odpowiednio przeszkolonej osobie.

- ▶ Przed przystąpieniem do pracy należy przeprowadzić kontrolę wzrokową narzędzia pod kątem widocznych uszkodzeń. Kontrolę wzrokową należy także przeprowadzać w przypadku, gdy narzędzie ogrodowe upadło lub gdy doznało kolizji.
- ▶ **Dla podwyższenia bezpieczeństwa pracy zaleca się stosowanie wyłącznika różnicowoprądowego (RCD) o prądzie różnicowym, nie większym niż 30 mA. Wyłącznik ten powinien być kontrolowany przed każdym użyciem.**
- ▶ Należy kontrolować szczeliny wentylacyjne pod kątem zanieczyszczenia resztkami trawy.

Obsługa urządzenia

- ▶ Podczas montażu narzędzia ogrodowego należy postępować zgodnie z ilustracjami; aby zdemontować urządzenie należy powtórzyć wszystkie czynności w odwrotnej kolejności.
- ▶ Przed przystąpieniem do użytkowania należy zdjąć osłonę z ostrza.
- ▶ Nie wolno stosować narzędzia ogrodowego do wykonywania cięć w ścianie.
- ▶ Nie wolno udostępniać narzędzia ogrodowego do użytkowania dzieciom, a także osobom, które nie

zapoznały się z niniejszymi zaleceniami. Należy zwrócić uwagę, czy w danym kraju nie istnieją przepisy, ograniczające wiek użytkownika podobnych narzędzi. Nieużywane narzędzie ogrodowe należy przechowywać w miejscu niedostępnym dla dzieci.

- ▶ Niniejsze narzędzie ogrodowe nie jest dostosowane do obsługi przez dzieci, osoby ograniczone fizycznie, emocjonalnie lub psychicznie, a także przez osoby z niewystarczającym doświadczeniem i/lub niedostateczną wiedzą. Wyjątek stanowi sytuacja, w której znajdują się one pod nadzorem osoby odpowiedzialnej za ich bezpieczeństwo i otrzymują od tej osoby instrukcje dotyczące posługiwania się narzędziem ogrodowym. Dzieci powinny znajdować się pod nadzorem, a narzędzie ogrodowe zabezpieczone w taki sposób, żeby nie mogły się one nim bawić.
- ▶ Nie wolno nigdy użytkować narzędzia ogrodowego, jeżeli w bezpośredniej bliskości znajdują się osoby postronne, w szczególności dzieci lub zwierzęta domowe.
- ▶ Osoba obsługująca lub użytkująca urządzenie odpowiedzialna jest za wypadki i szkody na osobie i mieniu, wyrządzone innym osobom.
- ▶ Podczas pracy należy nosić długie, mocne spodnie, solidne obuwie i rękawice. Nie wolno nosić luźnego ubrania, biżuterii, krótkich spodni, odkrytego obuwia. Nie wolno również pracować boso.

- ▶ Przed przystąpieniem do pracy dokładnie zbadać teren, na którym będzie użyte urządzenie i usunąć z niego wszystkie kamienie, gałęzie, druty, kości i inne przedmioty.
- ▶ Nie wolno używać narzędzia ogrodowego w miejscach, gdzie przebiegają przewody sieciowe.
- ▶ Przed każdym przystąpieniem do pracy należy sprawdzić stan techniczny ostrza i nakrętki pod kątem ich zużycia lub uszkodzenia. Zużyte bądź uszkodzone ostrza, jak i nakrętki, przytrzymujące ostrz należy wymieniać całymi zestawami dla zachowania prawidłowego wyważenia.
- ▶ Pracować należy tylko w ciągu dnia lub przy dobrym sztucznym oświetleniu.
- ▶ Przy niesprzyjających warunkach atmosferycznych, w szczególności w przypadku zbliżającej się burzy nie należy użytkować narzędzia ogrodowego.
- ▶ Jeżeli trawa lub krzewy są mokre, narzędzie ogrodowe należy użytkować ze zwiększoną ostrożnością.
- ▶ Podczas pracy należy zwracać uwagę na stabilną pozycję. Przemieszczać należy się idąc, nigdy biegnąc.
- ▶ Należy dbać o stabilną pozycję przy pracy i o zachowanie równowagi. Nie należy przeceniać swoich możliwości.
- ▶ Podczas pracy z narzędziem ogrodowym należy zawsze nosić środki ochrony słuchu i okulary ochronne.

- ▶ Podczas obsługi narzędzia ogrodowego należy nosić zarówno okulary ochronne zgodne z normą EN 166, jak i środki ochrony słuchu.
- ▶ Nie wolno użytkować narzędzia ogrodowego, gdy brakuje pokryw ochronnych, zabezpieczeń przed odrzutem lub osłon, a także wówczas, gdy są one niewłaściwie osadzone lub uszkodzone.
- ▶ Narzędzia ogrodowego z osadzonym ostrzem nie wolno użytkować w pobliżu przewodów sieciowych lub przedłużaczy.
- ▶ Przed każdym użyciem należy sprawdzić narzędzie ogrodowe pod kątem ewentualnych uszkodzeń lub zużycia.
- ▶ W razie stwierdzenia usterki należy skonsultować rozdział „Lokalizacja usterek“
- ▶ W razie wypadku, narzędzie należy odłączyć od sieci przed przystąpieniem do jakichkolwiek czynności ratunkowych.
- ▶ Nie należy używać narzędzia ogrodowego, gdy jest się zmęczonym lub gdy jest się pod wpływem narkotyków, alkoholu lub leków.
- ▶ **Praca na terenie o dużym nachyleniu może być niebezpieczna.**
 - Nie wolno pracować narzędziem ogrodowym na stromych zboczach.
 - Na pochyłych powierzchniach lub wilgotnej trawie należy pracować ostrożnie, aby nie stracić równowagi.
 - Narzędzie ogrodowe prowadzić wolno tylko w poprzek zbocza, nigdy nie należy przemieszczać się z uruchomionym narzędziem w górę lub w dół.
- Zachować szczególną ostrożność podczas nawrotów (zmianie kierunku) przy pracy na zboczach.
- ▶ Ręce, a także pozostałe części ciała należy trzymać z dala od narzędzi tnących, w szczególności podczas uruchamiania silnika.
- ▶ Narzędzie ogrodowe należy transportować na miejsce pracy lub z miejsca pracy w stanie wyłączonym.
- ▶ Narzędzie ogrodowe należy wyłączać, a wtyczkę wyjmować z gniazda sieciowego:
 - zawsze, gdy narzędzie ogrodowe pozostawiane jest bez nadzoru,
 - przed przystąpieniem do usuwania materiału blokującego,
 - gdy doszło do zaplątania przewodu,
 - przed przystąpieniem do wymiany narzędzi tnących,
 - przed kontrolą funkcjonowania, czyszczeniem, a także przed przystąpieniem do wszelkich prac obsługowych przy narzędziu ogrodowym,
 - po zderzeniu z twardym przedmiotem. Natychmiast sprawdzić, czy narzędzie ogrodowe nie zostało uszkodzone, a w przypadku stwierdzenia uszkodzenia oddać je do naprawy,
 - gdy narzędzie ogrodowe zaczyna wibrować w nietypowy sposób (natychmiast zbadać tego przyczynę).

- ▶ Nie wolno dotykać żadnego z elementów narzędzia ogrodowego przed ich całkowitym zatrzymaniem się. Elementy tnące obracają się jeszcze przez jakiś czas po wyłączeniu silnika narzędzia ogrodowego i mogą spowodować obrażenia.
- ▶ **Nie wolno przeprowadzać żadnych zmian w narzędziu ogrodowym.** Niedopuszczalne przeróbki mogą wpłynąć na obniżenie bezpieczeństwa narzędzia ogrodowego, a także zwiększyć szumy i wibracje.
- ▶ Narzędzie ogrodowe należy przechowywać w bezpiecznym, suchym i niedostępnym dla dzieci miejscu. Nie wolno umieszczać żadnych przedmiotów na narzędziu ogrodowym.
- ▶ **Należy stosować osprzęt firmy Bosch, który został przewidziany do pracy z danym narzędziem ogrodowym. (zob. rys. 14)**
- ▶ Długo trwające użytkowanie narzędzia ogrodowego (lub innej maszyny) naraża operatora na drgania, które mogą ewentualnie prowadzić do choroby Raynauada (morbus Raynaud) lub do zespołu cieśni nadgarstka.
- ▶ W tym wypadku upośledzony jest zmysł dotyku oraz zdolność regulacji temperatury, może wystąpić uczucie drętwienia i pieczenia, a w skrajnym wypadku uszkodzenie nerwów i naczyń, a także obumarcie tkanki.
- ▶ W razie wystąpienia objawów, wskazujących na ewentualne przeciążenie spowodowane przez wibracje należy skonsultować się z lekarzem. Do objawów tych należy uczucie drętwienia, utrata czucia, świąt, kłucie, bóle, poczucie osłabienia, zmiany koloru skóry lub stanu skóry. Objawy te najczęściej obejmują palce, ręce lub nadgarstki.
- ▶ Narzędzie ogrodowe należy zawsze użytkować z odpowiednią przystawką. Należy zważać na to, aby zawsze trzymać narzędzie ogrodowe za przedni i tylni uchwyt i w razie konieczności ograniczać czas pracy.
- ▶ Gdy podczas cięcia krzewów lub zarośli nóż natrafi na twardego obiekt, może spowodować to odrzut narzędzia ogrodowego. Należy starać się zminimalizować skutki odrzutu.
- ▶ Niniejsze narzędzie ogrodowe zostało zaprojektowane do użytkowania wraz z pasem naramiennym. Pas należy dopasować w taki sposób, aby osiągnąć właściwe wybalansowanie narzędzia ogrodowego. Praca przy użyciu narzędzia będzie wówczas o wiele mniej męcząca.
- ▶ Podczas transportu i przechowywania ostrze należy zawsze osłaniać odpowiednią osłoną.
- ▶ Przewód zasilania należy trzymać z dala od elementów tnących.

Konserwacja

- ▶ **Podczas wykonywania prac obsługowych w pobliżu ostrzy, należy zawsze nosić rękawice ochronne.**

► **Następujących czynności konserwacyjnych należy dokonywać regularnie, aby zagwarantować długą i wydajną pracę urządzenia:**

- Aby mieć pewność, że stan techniczny narzędzia ogrodowego gwarantuje bezpieczną pracę, należy regularnie sprawdzać, czy wszystkie nakrętki, trzpienie i śruby są mocno dokręcone. Do tego celu stosować należy załączone w dostawie narzędzie.
- Skontrolować narzędzie ogrodowe i w trosce o własne bezpieczeństwo, wymienić zużyte lub uszkodzone części.
- **Upewnić się, czy części zamienne zostały atestowane przez firmę Bosch.**
- Naprawę narzędzia ogrodowego należy zlecać wyłącznie w autoryzowanych punktach serwisowych firmy Bosch.
- **Przed przystąpieniem do transportu lub przechowywania należy się upewnić, że narzędzie ogrodowe jest czyste i wolne od resztek odpadów ogrodowych. W razie potrzeby należy oczyścić je za pomocą suchej szczotki.**
- Usunąć złoży znajdujące się między głowicą a pokrywą ochronną. Przed dłuższym przechowywaniem narzędzie ogrodowe można rozłożyć na dwie części. (zob. rys. 3)

Bezpieczeństwo elektryczne



Uwaga! Przed przystąpieniem do czynności konserwacyjnych lub czyszczenia, należy wyłączyć narzędzie ogrodowe i wyjąć przewód z gniazda. Powyższe zalecenie dotyczy również przypadków, gdy przewód zasilający jest przecięty, uszkodzony lub splątany.

Nabyte narzędzie ogrodowe jest zaopatrzone w izolację ochronną i nie wymaga uziemienia. Napięcie robocze wynosi 230 V AC, 50 Hz (dla krajów nie należących do UE 220 V lub 240 V). Stosować wolno jedynie przedłużacze posiadające atest. Szczegółowych informacji można uzyskać w autoryzowanym punkcie serwisowym. Dla podwyższenia bezpieczeństwa pracy należy stosować wyłącznik różnicowoprądowy (RCD) o prądzie różnicowym, nie większym niż 30 mA. Wyłącznik ten powinien być kontrolowany przed każdym użyciem. Przewód sieciowy oraz przedłużacze należy trzymać z daleka od wszelkich ruchomych części. Należy unikać uszkodzenia tych przewodów, a co za tym idzie kontaktu z elementami przewodzącymi prąd. Połączenia przewodów (wtyczki i gniazda) powinny znajdować się w stanie suchym i nie mogą leżeć na ziemi. Przewód sieciowy i przedłużacze należy regularnie kontrolować pod kątem uszkodzeń. Przewody te wolno użytkować wyłącznie w nienagannym stanie.

Naprawy uszkodzonego przewodu sieciowego wolno dokonywać wyłącznie w autoryzowanym warsztacie serwisowym firmy Bosch. Stosować wolno jedynie atestowane przedłużacze.

Stosować wolno wyłącznie przedłużacze, przewody i bębny na kable odpowiadające normom EN 61242 / IEC 61242 lub IEC 60884-2-7.

Jeżeli do pracy z urządzeniem konieczne jest użycie przedłużacza, wymagane są następujące przekroje przewodu:

- średnica przewodu 1,25 mm² lub 1,5 mm²
- maksymalna długość przedłużacza 30 m lub 60 m dla bębnow z wyłącznikiem różnicowoprądowym

Wskazówka: Jeśli stosowany jest przedłużacz, powinien on być – zgodnie z przepisami bezpieczeństwa – uziemiony i podłączony za pomocą wtyczki z przewodem uziemiającym instalacji elektrycznej.

W razie wątpliwości należy skonsultować się z wykwalifikowanym elektrykiem albo zwrócić się do najbliższego punktu serwisowego firmy Bosch.

UWAGA: Przedłużacze niezgodne z przepisami mogą stanowić zagrożenie. Przedłużacz, wtyczka i łącznik wtykowy powinny mieć wodoszczelną budowę i być przeznaczone do zastosowań na zewnątrz pomieszczeń.

Należy stosować się do wskazówek zawartych w instrukcji obsługi







producenta przedłużacza oraz bębna, a także przestrzegać obowiązujących w danym kraju przepisów lokalnych.

Wskazówka dla produktów, nie sprzedawanych w **Wielkiej Brytanii:**

UWAGA: Ze względu na bezpieczeństwo użytkownika wymagane jest, aby wtyk znajdujący się przy narzędziu ogrodowym połączony był z kablem przedłużającym. Złącza przewodu przedłużającego powinny być zabezpieczone przed bryzgami wody, a także być wykonane z gumy lub posiadać osłonę gumową. Przedłużacz musi być zaopatrzony w uchwyt kablony odciążający (z zabezpieczeniem przed wyrwaniem).

Symbole

Następujące symbole mają istotne znaczenie podczas czytania i zrozumienia instrukcji eksploatacji. Należy zapamiętać te symbole i ich znaczenia. Właściwa interpretacja symboli sprzyja lepszemu i bezpieczniejszemu użytkowaniu elektronarzędzia.

Symbol	Znaczenie
	Kierunek ruchu
	Kierunek reakcji
	Uruchomienie
	Wyłączenie
	Osprzęt dodatkowy/części zamienne
	Usuwanie odpadów

Użycie zgodne z przeznaczeniem

Urządzenie przewidziane jest do usuwania niewielkich krzewów, do cięcia młodych roślin, do przycinania i przeredzania starszych, do usuwania chwastów, długiej trawy i pokryw w ogródkach przydomowych i działkowych.

Dane techniczne

Wycinarka do zarośli		AFS 23-37
Numer katalogowy		3 600 HA9 ...
Moc znamionowa	W	950
Prędkość obrotowa bez obciążenia		
Nóż	min ⁻¹	7000
Szpula	min ⁻¹	6000
Szerokość cięcia, szpula	cm	37
Szerokość cięcia, nóż	cm	23

Dane aktualne są dla napięcia znamionowego [U] 230 V. Przy napięciach odbiegających od powyższego i w przypadku modeli specyficznych dla danego kraju dane te mogą się różnić.

Wycinarka do zarośli		AFS 23-37
Średnica nici tnącej	mm	3,5
Rodzaj nici tnącej		skręcana
Rodzaj noża		trójostrzowy
Uchwyt przestawny		TAK
Ciężar odpowiednio do EPTA-Procedure 01:2014	kg	5,2
Klasa ochrony		□/II
Numer seryjny	zob. tabliczkę znamionową na narzędziu ogrodowym	

Dane aktualne są dla napięcia znamionowego [U] 230 V. Przy napięciach odbiegających od powyższego i w przypadku modeli specyficznych dla danego kraju dane te mogą się różnić.

Informacja na temat hałasu i wibracji

Emisja hałasu została określona zgodnie z EN 50636-2-91.

		Szpula	Nóż
Określony wg skali A poziom hałasu emitowanego przez urządzenie wynosi standardowo:			
Poziom ciśnienia akustycznego	dB(A)	82,5	82,6
Poziom natężenia dźwięku	dB(A)	93,5	96,0
Niepewność pomiaru K	dB	= 1,5	= 1,5
Stosować środki ochrony słuchu!			
Wartości łączne drgań a_h (suma wektorowa z trzech kierunków) i niepewność pomiaru K oznaczone zgodnie z normą EN 50636-2-91 wynoszą:			
Wartość emisji drgań a_h	m/s ²	5,0	5,0
Niepewność pomiaru K	m/s ²	= 1,5	= 1,5

Montaż i praca

- ▶ **Nie wolno podłączać narzędzia ogrodowego do gniazdka sieciowego przed jego uprzednim kompletnym zmontowaniem.**
- ▶ **Po wyłączeniu wycinarki do zarośli, jej głowica obraca się jeszcze przez kilka sekund. Przed ponownym uruchomieniem wycinarki do zarośli należy odczekać do całkowitego zatrzymania się głowicy.**
- ▶ **Nie włączać i nie wyłączać urządzenia w krótkich odstępach czasu.**
- ▶ **Przed wymianą głowicy tnącej należy usunąć z niej trawę oraz inne zanieczyszczenia.**
- ▶ **Zaleca się stosowanie elementów tnących atestowanych przez firmę Bosch. Zastosowanie innych elementów tnących może prowadzić do odmiennych efektów.**
- ▶ **Podczas pracy należy zwrócić uwagę na to, aby ostrze zostało zabezpieczone nakrętką.**
- ▶ **Podczas długotrwałego użytkowania należy robić przerwy odpowiedniej długości.**

Numeracja odnosi się do schematów umieszczonych na stronach graficznych.

Planowane działanie	Rysunek	Strona
Zakres dostawy	1	251
Montaż osłony	2	252
Składanie drążka	3	252
Montaż szpuli i nici tnącej	4	253
Montaż ostrza	5	254–255
Montaż zabezpieczenia przed odrzutem/Wskazówka dla osób praworęcznych	6	256
Montaż zabezpieczenia przed odrzutem/Wskazówka dla osób leworęcznych	7	256
Montaż paska na ramię		
Ustawianie długości rękojeści	8	257
Montaż przedłużacza	9	257
Włączanie/wyłączanie	10	258
Wskazówki robocze	11	258
Czyszczenie	12	259
Przechowywanie nici tnącej	13	260
Wybór osprzętu	14	260

120 | Polski

Wskazówki robocze

Zakres stosowania	Element tnący	Zakres stosowania	Element tnący
Usuwanie krzaków/zarośli	Nóż	Usuwanie chwastów	Szpuła/Nóż
Cięcie młodych roślin	Nóż	Cięcie długiej trawy	Szpuła
Przycinanie/przerzedzanie	Szpuła	Usuwanie pokrzyw	Szpuła/Nóż

Lokalizacja usterek

Symptomy	Możliwa przyczyna	Usunięcie usterki
Narzędzie ogrodowe nie działa	Brak napięcia sieciowego	Skontrolować i włączyć
	Uszkodzone gniazdko sieciowe	Podłączyć urządzenie do innego gniazdka
	Przedłużacz jest uszkodzony	Skontrolować przewód, w razie potrzeby wymienić
	Zadziałał bezpiecznik	Wymienić bezpiecznik
Narzędzie ogrodowe pracuje z przerwami	Zadziałał wyłącznik przeciążeniowy	Odczekać aż narzędzie ogrodowe wystygnie i ponownie włączyć
	Przedłużacz jest uszkodzony	Skontrolować przewód, w razie potrzeby wymienić
Urządzenie nie ścina trawy	Nastąpiło uszkodzenie wewnętrznego okablowania narzędzia ogrodowego	Zwrócić się do punktu serwisowego
	Nóż/nić jest uszkodzony/a	Zwrócić się do punktu serwisowego
Zwiększony poziom wibracji	Nóż jest uszkodzony	Wymienić nóż (zawsze stosować rękawice ogrodowe)
	Niść zerwała się	Zamocować nową niść
	Głowica nici jest zanieczyszczona	Oczyszczyć głowicę i usunąć wszystkie zanieczyszczenia
	Nakrętka noża jest poluzowana	Dokręcić nakrętkę noża momentem 20 Nm, zwracając przy tym uwagę, by nóż i obie podkładki osadzone były centrycznie. (zawsze stosować rękawice ogrodowe)
	Ostrze zostało nieodpowiednio osadzone	Zdjąć ostrze i osadzić je w położeniu środkowym. Aby dobrze wyśrodkować ostrze należy kierować się pierścieniami prowadzącymi, umieszczonymi na ostrzu.
Niezadowolający wynik koszenia; pozostawione kikuty roślin	Za wysoka/za gęsta trawa	Za wysoka trawa: ciąć etapami Za gęsta trawa: zmniejszyć szerokość cięcia
	Stępiony nóż	Wymienić/obrócić nóż
	Nóż jest zanieczyszczony	Skontrolować spód narzędzia ogrodowego i w razie potrzeby oczyścić (zawsze stosować rękawice ogrodowe)
	Głowica nici jest zanieczyszczona	Oczyszczyć głowicę i usunąć wszystkie zanieczyszczenia

Symptomy	Możliwa przyczyna	Usunięcie usterki
Nakrętka nie daje się odkręcić	Uszkodzony gwint nakrętki lub wała	Nasmarować wał, aby ułatwić odkręcanie nakrętki
	Kotek blokujący jest niewłaściwie umiejscowiony	Ponownie włożyć kotek blokujący i lekko docisnąć, obracając równocześnie wał
Nóż się nie obraca	Nóż jest zanieczyszczony	Skontrolować spód narzędzia ogrodowego i w razie potrzeby oczyścić (zawsze stosować rękawice ogrodowe)
	Nakrętka noża jest poluzowana	Dokręcić nakrętkę, zwracając uwagę, aby nóż i obie podkładki zamontowane zostały centrycznie. (zawsze stosować rękawice ogrodowe) (zob. rys. 3)
	Za wysoka/za gęsta trawa	Za wysoka trawa: ciąć etapami Za gęsta trawa: zmniejszyć szerokość cięcia
Mała wydajność cięcia	Pokrywa ochronna jest zanieczyszczona	Oczyścić wnętrze osłony
	Stępiony nóż	Wymienić/obrócić nóż
	Brak nici tnącej	Uzupełnić nić

Jeżeli problem nie został rozwiązany, należy zwrócić się bezpośrednio do punktu zakupu urządzenia.

Obsługa klienta oraz doradztwo dotyczące użytkowania

www.bosch-garden.com

Przy wszystkich zgłoszeniach i zamówieniach części zamiennych konieczne jest podanie dziesięciocyfrowego numeru katalogowego, znajdującego się na tabliczce znamionowej narzędzia ogrodowego.

Polska

Robert Bosch Sp. z o.o.
BSC
Ul. Szyszkowa 35/37
02-285 Warszawa
Na www.bosch-pt.pl znajdą Państwo wszystkie szczegóły dotyczące usług serwisowych online.
Tel.: +48 227 154460
Faks: +48 227 154441
E-Mail: bsc@pl.bosch.com
www.bosch-pt.pl

Usuwanie odpadów



Nie wolno wyrzucać narzędzi ogrodowych do odpadów z gospodarstwa domowego!

Tylko dla państw należących do UE:

Zgodnie z europejską wytycznymi Europejskiej Dyrektywy 2012/19/UE o starych, zużytych narzędziach elektrycznych i elektronicznych i jej stosowania w prawie krajowym, wyeliminowane niezdatne do użycia narzędzia elektryczne i elektroniczne należy zbierać osobno i doprowadzić do ponownego przetworzenia zgodnego z zasadami ochrony środowiska.

Zastrzega się prawo dokonywania zmian.

Česky

Bezpečnostní upozornění

Vysvětlení symbolů na zahradním nářadí



Všeobecné upozornění na nebezpečí.



Pročtěte si návod k použití.



Dbejte na to, aby osoby stojící v blízkosti nebyly poraněny odmrštěnými cizími tělesy.



Varování: Pokud zahradní nářadí pracuje, udržujte vůči němu bezpečný odstup.



Počítejte se zpětným rázem žacího kotouče.



Vytáhněte síťovou zástrčku předtím, než přistoupíte k seřizovacím nebo čistícím pracem, pokud zůstane zahradní nářadí nějakou dobu bez dozoru nebo pokud

122 | Česky

je síťový či prodlužovací kabel poškozený nebo zamotaný.



Noste ochranu sluchu a ochranné brýle.



Noste ochrannou přilbu.



Noste ochranné rukavice.



Noste bezpečnostní vysokou obuv.



Zahradní nářadí nepoužívejte v dešti ani je dešti nevystavujte.

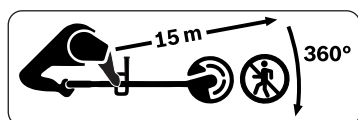

Dbejte na to, aby nebyl nikdo zraněn odmrštěnými cizími tělesy. Během provozu držte v blízkosti stojící osoby v bezpečné vzdálenosti od zahradního nářadí.



Typická hodnocená hladina hluku A výrobku s namontovaným břitem.



Typická hodnocená hladina hluku A výrobku s namontovanou cívkou.

Všeobecná varovná upozornění pro elektronářadí



VAROVÁNÍ Čtěte všechna bezpečnostní

upozornění a pokyny. Zanedbání při dodržování bezpečnostních upozornění a pokynů mohou způsobit zásah elektrickým proudem, požár a/ nebo těžká poranění.

Všechna bezpečnostní upozornění a pokyny do budoucna uschovejte.

- ▶ Zkontrolujte před použitím poškození a známky stárnutí síťového a prodlužovacího kabelu. Pokud se tyto během používání poškodí, okamžitě vytáhněte síťovou zástrčku ze zásuvky. **NEDOTÝKEJTE SE JICH, DOKUD NEJSOU VYTAŽENY.** Zahradní nářadí neprovozujte, pokud jsou kabely poškozené nebo opotřebované.
- ▶ Je-li síťový kabel nářadí vadný, musí být vyměněn výrobcem, jeho autorizovaným servisem nebo k tomu kvalifikovanou osobou, aby se zabránilo ohrožení bezpečnosti.
- ▶ Před používáním vizuálně zkontrolujte závažné nedostatky. Tato kontrola musí rovněž proběhnout, pokud zahradní nářadí spadlo nebo bylo vystaveno značnému nárazu.
- ▶ **Pro zvýšení bezpečnosti se doporučuje použít proudový chránič FI (RCD) s vybavovacím proudem maximálně 30 mA. Tento proudový chránič FI by měl být před každým použitím přezkoušen.**
- ▶ Zajistěte, aby byly větrací otvory neustále prosté usazenin.

Obsluha

- ▶ Při montáži zahradního nářadí dbejte vyobrazení, demontáž se děje v opačném pořadí.
- ▶ Před používáním odstraňte nožovou ochranu.
- ▶ Nepoužívejte zahradní nářadí ke stříhání stěn.

- ▶ Nikdy nedovolte dětem nebo osobám, jež nejsou obeznámeny s těmito pokyny, zahradní nářadí používat. Národní předpisy mohou vymezovat věk obsluhy. Pokud zahradní nářadí nepoužíváte, uschovávejte je mimo dosah dětí.
- ▶ Toto zahradní nářadí není určeno k tomu, aby jej používaly osoby (včetně dětí) s omezenými fyzickými, smyslovými a duševními schopnostmi nebo nedostatečnou zkušeností a/nebo nedostatečnými vědomostmi, možné je to pouze tehdy, budou-li pro svou bezpečnost pod dohledem kompetentní osoby nebo od ní obdrží pokyny, jak se zahradní nářadí používá. Děti by měly být pod dohledem, aby bylo zajištěno, že si se zahradním nářadím nehrají.
- ▶ Nikdy nepoužívejte zahradní nářadí, pokud se v bezprostřední blízkosti zdržují osoby, zvláště děti nebo domácí zvířata.
- ▶ Obsluha nebo uživatel je zodpovědný za nehody nebo ublížení jiným osobám nebo jejich majetku.
- ▶ Noste dlouhé, těžké kalhoty, pevnou obuv a rukavice. Nenoste žádný široký oděv, šperky, krátké kalhoty, sandále a nikdy nepracujte naboso.
- ▶ Obdělávanou plochu si pečlivě prohlédněte a odstraňte kameny, klacky, dráty, kosti a ostatní cizí tělesa.
- ▶ Nepoužívejte zahradní nářadí v místech, na kterých se nacházejí síťové kabely.
- ▶ Před používáním vždy zkontrolujte, zda nejsou žací kotouč nebo matice žacího kotouče opotřebované či poškozené. Opotřebované či poškozené žací kotouče a též matice žacího kotouče vždy vyměňte v celé sadě, aby se zabránilo nevyváženosti.
- ▶ Pracujte pouze za denního světla nebo dobrého umělého osvětlení.
- ▶ Při špatných povětrnostních podmínkách, zejména při zvedající se bouřce, se zahradním nářadím nepracujte.
- ▶ V mokré trávě/křoví používejte zahradní nářadí zvláště opatrně.
- ▶ Při práci se zahradním nářadím dbejte na bezpečný postoj, pouze chodte, nikdy neběhejte.
- ▶ Zachovávejte pevný postoj a neustále rovnováhu. Nepřetěžujte se.
- ▶ Při práci se zahradním nářadím noste ochranu sluchu a ochranné brýle.
- ▶ Když zahradní nářadí obsluhujete, noste jak ochranné brýle podle EN 166, tak i ochranu sluchu.
- ▶ Zahradní nářadí nikdy nepoužívejte s chybějícími nebo vadnými ochrannými víky, zajištěním proti zpětnému rázu nebo kryty.
- ▶ Zahradní nářadí s žacím kotoučem nepoužívejte v bezprostřední blízkosti síťových a prodlužovacích kabelů.
- ▶ Zahradní nářadí zkontrolujte před a po každém použití, zda není opotřebováno nebo poškozeno.
- ▶ Pokud se vyskytne závada, řiďte se odstavcem Hledání závad.

- ▶ Pokud se stane úraz, než provedete další opatření, odpojte stroj od el. sítě.
- ▶ Zahradní nářadí nepoužívejte, pokud jste unavení či nemocní nebo pod vlivem alkoholu, drog či léků.
- ▶ **Práce na svazích může být nebezpečná.**
 - Nepracujte se zahradním nářadím na zvláště strmých svazích.
 - Na skloněných plochách nebo na mokré trávě dbejte neustále na bezpečnou stopu.
 - Se zahradním nářadím pracujte na nakloněných plochách vždy napříč a nikdy nahoru a dolů.
 - Při změně směru na svazích si počínejte nanejvýš opatrně.
- ▶ Držte ruce a nohy daleko od žacího mechanismu, zejména při zapnutí motoru.
- ▶ Zahradní nářadí vypněte, pokud jej přenášíte od pracovní plochy nebo k ní.
- ▶ Zahradní nářadí vypněte a vytáhněte síťovou zástrčku ze zásuvky:
 - vždy, když zahradní nářadí ponecháte bez dozoru,
 - před odstraněním zablokování,
 - když je kabel zamotaný,
 - před výměnou žacího zařízení,
 - když zahradní nářadí kontrolujete, čistíte nebo na něm pracujete,
 - po kolizi s cizím tělesem. Ihned zkontrolujte poškození zahradního nářadí a, pokud je to nutné, nechte jej opravit,
 - když zahradní nářadí začne nezvykle vibrovat (okamžitě zkontrolujte).
- ▶ Vyčkejte, až se rotující žací prvky zcela dostanou do stavu klidu, než je uchopíte. Žací prvky po vypnutí zahradního nářadí ještě dále rotují a mohou způsobit zranění.
- ▶ **Neprovádějte na zahradním nářadí žádné změny.** Nepřípustné změny mohou negativně ovlivnit bezpečnost Vašeho zahradního nářadí a vést ke zvýšenému hluku a vibracím.
- ▶ Zahradní nářadí uschovávejte na bezpečném, suchém místě mimo dosah dětí. Na zahradní nářadí nestavte žádné jiné předměty.
- ▶ **Používejte pouze příslušenství zahradního nářadí firmy Bosch, které je pro používání s tímto nářadím doporučeno a schváleno. (viz obrázek 14)**
- ▶ Při delším používání zahradního nářadí (nebo dalších strojů) je uživatel vystaven vibracím, které mohou způsobit nemoc bílých prstů (Raynaudův syndrom) nebo syndrom karpálního tunelu.
- ▶ Přitom je omezen hmatový smysl a termoregulace rukou, vyskytnout se mohou hluchota a palčivý pocit až k poškození nervů a krevního oběhu a odumírání tkání.
- ▶ Zeptejte se svého lékaře, pokud jste zjistili symptomy, jež poukazují na nadměrné zatížení vibracemi. Tyto symptomy zahrnují pocit hluchoty, ztráty hmatu, svědění, píchání, bolesti, tělesná slabost, změny barvy pleti nebo stavu pokožky. Tyto symptomy se nejčastěji vyskytují v prstech, rukou nebo zápěstí.

- ▶ Zahradní nářadí vždy používejte se správným nastavcem. Dbejte na to, abyste zahradní nářadí vždy drželi na přední a zadní rukojeti a omezte, je-li třeba, dobu práce.
- ▶ Pokud se nůž neočekávaně potká s tvrdým předmětem nebo při stříhání keřů či roští počítejte se zpětným rázem zahradního nářadí. Pokuste se účinky zpětného rázu minimalizovat.
- ▶ Toto zahradní nářadí je konstruováno pro použití s ramenním popruhem. Popruh přizpůsobte tak, aby byl nástroj správně vyvážený, práce s nářadím je potom méně unavující.
- ▶ Žací kotouč při transportu a skladování vždy zakryjte vhodnou ochranou.
- ▶ Elektrický napájecí kabel udržujte daleko od žacího nástroje.
- ▶ Zahradní nářadí nechte opravit pouze v autorizovaném servisu Bosch.
- ▶ **Před přepravou a uskladněním zajistěte, aby bylo zahradní nářadí čisté a bez usazenin. Pokud je to nutné, čistěte jej pomocí měkkého suchého kartáče.**
- ▶ Odstraňte všechny usazeniny mezi žací hlavou a ochranným krytem. Kvůli kompaktnímu uskladnění lze zahradní nářadí na tyči rozdělit. (viz obrázek 3)

Elektrická bezpečnost



Pozor! Před údržbou nebo čištěním zahradní nářadí vypněte a vytáhněte síťovou zástrčku. Totéž platí, když je elektrický kabel poškozený, naříznutý nebo zamotaný.

Vaše zahradní nářadí má kvůli bezpečnosti ochrannou izolaci a nepotřebuje žádné uzemnění. Provozní napětí činí 230 V AC, 50 Hz (pro země mimo EU též 220 V nebo 240 V). Používejte pouze schválené prodlužovací kabely. Informace obdržíte u Vašeho autorizovaného zákaznického servisu.

Pro zvýšení bezpečnosti použijte proudový chránič FI (RCD) s vybavovacím proudem maximálně 30 mA. Tento proudový chránič FI by měl být před každým použitím překontrolován.

Udržujte síťové a prodlužovací kabely daleko od pohyblivých dílů a zabraňte jakémukoli poškození kabelů, aby se zamezilo kontaktu s díly pod napětím.

Údržba

- ▶ **Pokud manipulujete nebo pracujete v blízkosti ostrých nožů, vždy noste ochranné rukavice.**
- ▶ **Pro zajištění dlouhého a spolehlivého používání provádějte pravidelně následující práce údržby:**
- ▶ Zabezpečte pevné usazení všech matic, čepů a šroubů, tím se zaručí bezpečný pracovní stav zahradního nářadí. K tomu použijte dodaný nástroj.
- ▶ Zahradní nářadí kontrolujte a opotřebované nebo poškozené díly pro jistotu nahradte.
- ▶ **Zajistěte, aby byly vyměňované díly schváleny firmou Bosch.**

Kabelové spoje (síťové zástrčky a zásuvky) by měly být suché a neměly by ležet na zemi.

Síťové a prodlužovací kabely se musejí pravidelně kontrolovat na znaky poškození a smějí se používat pouze v bezvadném stavu.

Pokud je síťový kabel náradí poškozený, smí být opraven pouze autorizovanou dílnou Bosch.

Používejte pouze schválené prodlužovací kabely.

Používejte jen takové prodlužovací kabely, prodlužovací elektrická vedení nebo kabelové bubny, jež odpovídají normám EN 61242 / IEC 61242 nebo IEC 60884-2-7.

Pokud chcete k provozu náradí použít prodlužovací kabel, jsou zapotřebí následující průřezy vodičů:

- průřez vodiče 1,25 mm² nebo 1,5 mm²
- maximální délka 30 m pro prodlužovací kabely nebo 60 m pro kabelové bubny s proudovým chráničem FI

Upozornění: Pokud se použije prodlužovací kabel, musí mít – jak je popsáno v bezpečnostních předpisech – ochranný vodič, který je přes zástrčku spojený s ochranným vodičem Vašeho elektrického rozvodu.

Ve sporných případech se zeptejte vyškoleného elektrikáře nebo v nejbližším servisním zastoupení firmy Bosch.



POZOR: Prodlužovací kabely nevyhovující předpisu mohou být nebezpečné.

Prodlužovací kabel, zástrčka a spojka musejí být vodotěsné a v provedení přípustném pro použití venku.

Dbejte návodu k obsluze od výrobce prodlužovacího kabelu nebo kabelového bubnu a též národních předpisů k jejich používání.

Upozornění pro výrobky prodávané **mimo Velkou Británii:**

POZOR: pro Vaši bezpečnost je nutné, aby byla zástrčka, umístěná na zahradním náradí, spojena s prodlužovacím kabelem. Spojka prodlužovacího kabelu musí být chráněná proti stříkající vodě, musí sestávat z gumy nebo být gumou potažena. Prodlužovací kabel se musí používat s odlehčením tahu.

Symboly

Následující symboly mají význam pro čtení a pochopení návodu k obsluze. Zapamatujte si symboly a jejich význam. Správná interpretace symbolů Vám pomůže zahradní náradí lépe a bezpečněji používat.

Symbol	Význam
	Směr pohybu
	Směr reakce
	Zapnutí
	Vypnutí
	Príslušenství/náhradní díly
	Zpracování odpadů

Určené použití

Stroj je vhodný pro odstraňování menších keřů a křoví, pro sečení mladých rostlin, pro sestřihávání a prosekávání a pro odstraňování plevelů, vysoké trávy a kopyv na domácích a kutilských zahradách.

Technická data

Wyžinač/křovinořez	AFS 23-37	
Objednací číslo		3 600 HA9 ...
Jmenovitý příkon	W	950
Otáčky naprázdno		
Žací kotouč	min ⁻¹	7000
Strunová cívka	min ⁻¹	6000
Žací šířka cívky	cm	37
Žací šířka nože	cm	23

Údaje platí pro jmenovité napětí [U] 230 V. U odlišných napětí a podle země specifických provedení se mohou tyto údaje lišit.

Wyžinač/křovinořez	AFS 23-37	
Průměr struny	mm	3,5
Typ struny		kroucený
Typ nože		3-břítý
Teleskopická násada		ANO
Hmotnost podle EPTA-Procedure 01:2014	kg	5,2
Třída ochrany		□/II
Sériové číslo	viz typový štítek na zahradním nářadí	

Údaje platí pro jmenovité napětí [U] 230 V. U odlišných napětí a podle země specifických provedení se mohou tyto údaje lišit.

Informace o hluku a vibracích

Hodnoty hlučnosti zjištěny podle EN 50636-2-91.

	Strunová cívka	Nože
Hodnocená hladina hluku A stroje činí typicky:		
hladina akustického tlaku	dB(A)	82,5
hladina akustického výkonu	dB(A)	93,5
nepřesnost K	dB	=1,5

Noste ochranu sluchu!

Celkové hodnoty vibrací a_h (vektorový součet tří os) a nepřesnost K

zjištěny podle EN 50636-2-91:

	m/s ²	5,0	5,0
Hodnota emise vibrací a_h	m/s ²	=1,5	=1,5
Nepřesnost K			

Montáž a provoz

- ▶ **Zahradní nářadí nepřipojujte do zásuvky, dokud není zcela sestavené.**
- ▶ **Po vypnutí vyžinače/křovinořezu žací hlava ještě několik sekund dobíhá. Vyčkejte, až se žací hlava zastaví, než vyžinač/křovinořez znovu zapnete.**
- ▶ **Nevypínejte a opět krátce po sobě nezapínejte.**
- ▶ **Pokud žací hlavu vyměňujete, odstraňte z ní ulpělou trávu.**
- ▶ **Je doporučeno používat firmou Bosch schválené žací prvky. U jiných žacích prvků se může výsledek sečení odchýlovat.**
- ▶ **Při používání žacího kotouče dbejte na to, aby byl pevně namontovaný pomocí matice žacího kotouče.**
- ▶ **Je doporučeno při déletrvajícím použití vkládat příslušné přestávky.**

Číslování se odkazuje na vyobrazení na obrázkových stranách.

Cíl počínání	Obrázek	Strana
Obsah dodávky	1	251
Montáž ochranného krytu	2	252
Sestavení tyče	3	252
Montáž strunové cívky a struny	4	253
Montáž žacího kotouče	5	254–255

Cíl počínání	Obrázek	Strana
Montáž zajištění proti zpětnému rázu/ upozornění k ovládní pro praváky	6	256
Montáž zajištění proti zpětnému rázu/ upozornění k ovládní pro leváky	7	256
Montáž ramenního popruhu		
Nastavení délky držadla	8	257
Upevnění prodlužovacího kabelu	9	257
Zapnutí/vypnutí	10	258
Pracovní pokyny	11	258
Čištění	12	259
Uskladnění žací struny	13	260
Volba příslušenství	14	260

Pracovní pokyny

Oblast použití	Žací nástroj
Odstraňování keřů/roští	Žací kotouč
Sečení mladých rostlin	Žací kotouč
Sestřihávání/prosekávání	Strunová cívka
Odstraňování plevelů	Strunová cívka/ací kotouč
Sečení vysoké trávy	Strunová cívka
Odstraňování kopřiv	Strunová cívka/ací kotouč

128 | Česky

Hledání závad

Příznaky	Možná příčina	Náprava
Zahradní nářadí neběží	Chybí síťové napětí	Zkontrolujte a zapněte
	Vadná síťová zásuvka	Použijte jinou zásuvku
	Poškozený prodlužovací kabel	Kabel zkontrolujte a vyměňte, je-li poškozený
	Vypnula pojistka	Pojistku vyměňte
	Inicializovala se ochrana proti přetížení	Zahradní nářadí nechte vychladnout a znovu jej nastartujte
Zahradní nářadí běží přerušovaně	Poškozený prodlužovací kabel	Kabel zkontrolujte a vyměňte, je-li poškozený Vyhleďte servis
	Vadná vnitřní kabeláž zahradního nářadí	Vyhleďte servis
Zahradní nářadí neseče	Poškozený žací kotouč/strunová cívka	Žací kotouč/strunu vyměňte (noste vždy zahradní rukavice)
Zesílené vibrace	Poškozený žací kotouč	Žací kotouč vyměňte (noste vždy zahradní rukavice)
	Přetržená žací struna	Žací strunu vyměňte
	Znečištěná hlava žací struny	Očistěte žací hlavu a odstraňte znečištění
	Uvolněná matice žacího kotouče	Matici žacího kotouče utáhněte momentem 20 Nm, dbejte na to, aby byly žací kotouč, oběhový talíř a přítláčná podložka namontovány centricky (noste vždy zahradní rukavice)
	Žací kotouč není správně namontovaný	Povolte žací kotouč a namontujte jej souose. Povšimněte si naváděcích kroužků na žacím kotouči pro středové ustavení.
Špatný výsledek sečení a zůstávající pahýly rostlin	Příliš vysoká, příliš hustá tráva	Příliš vysoká tráva: sečte postupně Příliš hustá tráva: pracujte s menší šířkou sečení na jedno sečení
	Tupý žací kotouč	Žací kotouč otočte/vyměňte
	Ucpaný žací kotouč	Zkontrolujte spodní stranu zahradního nářadí a popř. uvolněte (noste vždy zahradní rukavice)
	Znečištěná hlava žací struny	Očistěte žací hlavu a odstraňte znečištění
Nelze rozpojit matici žacího kotouče	Poškozený závit matice nebo hřídele	Hřídel namažte, aby se rozpojení usnadnilo
	Zajišťovací kolík není správně umístěný	Zajišťovací kolík znovu zaveďte a lehce zatlačte, zatímco se hřídel otáčí
Žací kotouč se netočí	Ucpaný žací kotouč	Zkontrolujte spodní stranu zahradního nářadí a popř. uvolněte (noste vždy zahradní rukavice)
	Uvolněná matice žacího kotouče	Matici žacího kotouče utáhněte, dbejte na to, aby byly žací kotouč, oběhový talíř a přítláčná podložka namontovány centricky (noste vždy zahradní rukavice) (viz obrázek 3)
	Příliš vysoká, příliš hustá tráva	Příliš vysoká tráva: sečte postupně Příliš hustá tráva: pracujte s menší šířkou sečení na jedno sečení
Špatný výkon sečení	Znečištěný ochranný kryt	Ochranný kryt uvnitř vyčistěte
	Tupý žací kotouč	Žací kotouč otočte/vyměňte
	Žádná žací struna	Žací strunu doplňte

Pokud nelze problém za pomoci tabulky pro hledání závad vyřešit, obraťte se prosím nejprve na Vašeho prodejce.

Zákaznická a poradenská služba

www.bosch-garden.com

Při všech dotazech a objednávkách náhradních dílů nezbytně prosím uvádějte 10-místné objednací číslo podle typového štítku zahradního nářadí.

Czech Republic

Robert Bosch odbytová s.r.o.

Bosch Service Center PT

K Vápence 1621/16

692 01 Mikulov

Na www.bosch-pt.cz si můžete objednat opravu Vašeho stroje nebo náhradní díly online.

Tel.: +420 519 305700

Fax: +420 519 305705

E-Mail: servis.naradi@cz.bosch.com

www.bosch.cz

Zpracování odpadů



Nevyhazujte zahradní nářadí do domovního odpadu!

Pouze pro země EU:

Podle evropské směrnice 2012/19/EU o starých elektrických a elektronických zařízeních a jejím prosazení v národních zákonech musejí být neupotřebitelná elektrická a elektronická zařízení rozebrána shromážděna a dodána k opětovnému zhodnocení nepoškozujícím životní prostředí.

Změny vyhrazeny.

Slovensky

Bezpečnostné pokyny

Vysvetlenia symbolov na záhradníckom náradí



Všeobecné upozornenie na nebezpečenstvo.



Pozorne si prečítajte tento Návod na používanie.



Dávajte pozor na to, aby ste pri práci nezranili blízko stojace osoby odletujúcimi cudzími telieskami.



Výstraha: Keď záhradnícke náradie pracuje, zachovávajte od neho bezpečný odstup.



Počítajte s možným spätným rázom rezacieho kotúča.



Zásuvku sieťovej šnúry odpojte od siete vždy ešte predtým, ako budete vykonávať nastavovanie alebo čistenie záhradníckeho náradia, resp. keď chcete nechať záhradnícke náradie určitý čas bez dozoru alebo keď sa poškodí alebo zamotá sieťová šnúra.



Používajte chrániče sluchu a ochranné okuliare.



Noste ochrannú pracovnú prilbu.



Používajte ochranné pracovné rukavice.



Používajte ochrannú pracovnú obuv.



Nepoužívajte toto záhradnícke náradie v daždi, ani ho vplyvom dažďa nevystavujte.

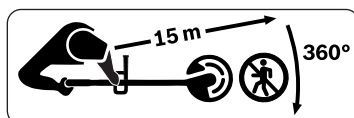

Dávajte pozor na to, aby odletujúce drobné telesá (kamene a pod.) nikoho nezranili. Postarajte sa o to, aby osoby, ktoré sa nachádzajú v blízkosti, mali počas práce bezpečný odstup od záhradníckeho náradia.



Typická hladina hluku A produktu s namontovaným nožom.



Typická hladina hluku A produktu s namontovanou cievkou.

Všeobecné výstražné upozornenia a bezpečnostné pokyny

! **POZOR** **Prečítajte si všetky bezpečnostné upozornenia a bezpečnostné pokyny.** Nedostatky pri dodržiavaní bezpečnostných pokynov a upozornení môžu mať za následok zásah elektrickým prúdom, vznik požiaru a/alebo spôsobiť vážne poranenia osôb.

Uschovajte všetky Bezpečnostné pokyny a upozornenia na používanie v budúcnosti.

- ▶ Pred použitím výrobku skontrolujte sieťovú šnúru a predĺžovací kábel, či nie sú poškodené, alebo či nemajú znaky starnutia materiálu. Ak by sa tieto šnúry poškodili počas používania, okamžite vytiahnite zástrčku sieťovej šnúry zo zásuvky. **NEDOTÝKAJTE SA ICH, KÝM NIE SÚ ODPOJENÉ OD ELEKTRICKEJ SIETE.** Nepoužívajte záhradné náradie v takom prípade, keď sú elektrické šnúry poškodené alebo opotrebované.
- ▶ Keď je sieťová šnúra poškodená, musí ju vymeniť buď výrobca, jeho autorizovaný servis alebo iná primerane kvalifikovaná osoba, aby sa zamedzilo ohrozeniu bezpečnosti osôb.
- ▶ Pred použitím skontrolujte, či náradie nemá vážnejšie nedostatky. Táto kontrola sa musí vykonať vždy,

keď náradie spadlo alebo bolo vystavené väčšiemu nárazu.

▶ **Na zaručenie bezpečnosti odporúčame používať ochranný spínač pri poruchových prúdoch (FI) s maximálnym chybovým 30 mA. Tento ochranný spínač pri poruchových prúdoch (FI) treba pred každým použitím prekontrolovať.**

- ▶ Postarajte sa o to, aby neboli vo vzduchových štrbinách nejaké zvyšky.

Obsluha

- ▶ Pri montáži záhradníckeho náradia postupujte podľa obrázkov, demontáž sa vykonáva v opačnom poradí.
- ▶ Pred použitím odstráňte chránič noža.
- ▶ Nepoužívajte toto záhradnícke náradie na rezanie stien.
- ▶ Nikdy nedovoľte používať toto záhradnícke náradie deťom ani žiadnym iným osobám, ktoré nie sú dôkladne oboznámené s jeho používaním. Predpisy niektorej krajiny môžu prípadne obmedzovať vek obsluhujúcej osoby. Keď záhradnícke náradie nepoužívate, uschovávajte ho tak, aby nebolo dosiahnuteľné pre deti.
- ▶ Toto záhradnícke náradie nie je určené na používanie pre osoby (vrátane detí) s obmedzenými psychickými, senzorickými alebo duševnými schopnosťami alebo s nedostatočnými skúsenosťami a/alebo nedostatočnými

- vedomosťami, s výnimkou prípadu, ak na ne dozerá kompetentná osoba, alebo ak od nej dostali presné pokyny, ako majú toto záhradnícke náradie používať.
Dávajte pozor na deti, aby ste zabezpečili, že sa nebudú môcť s týmto záhradníckym náradím hrať.
- ▶ Nikdy nepoužívajte toto záhradnícke náradie vtedy, keď sa v bezprostrednej blízkosti zdržiavajú nejaké osoby, predovšetkým deti, alebo domáce zvieratá.
 - ▶ Obsluhujúca osoba alebo užívateľ je zodpovedný za úrazy a škody spôsobené iným ľudom alebo za škody na ich majetku.
 - ▶ Pri práci majte na sebe dlhé ťažké nohavice, pevnú obuv a rukavice. Nenoste voľné oblečenie, šperky, krátke nohavice, sandále a nikdy nepracujte bosý.
 - ▶ Dôkladne preskúmajte plochu, ktorú budete kultivovať a odstráňte kamene, palice, drôty, kosti a iné cudzie telesá.
 - ▶ Nepoužívajte záhradné náradie na miestach, na ktorých sa nachádza sieťová šnúra.
 - ▶ Pred použitím vždy zrakom skontrolujte, či nie sú rezací kotúč alebo matica rezacieho kotúča opotrebované alebo poškodené. Opotrebované alebo poškodené rezacie kotúče a takisto matice rezacích kotúčov vymieňajte vždy po celých súpravách, aby ste zabránili nevyváženosti.
 - ▶ Pracujte iba za denného svetla alebo za dobrého umelého osvetlenia.
 - ▶ Nepracujte s týmto záhradníckym náradím za nepriaznivých poveternostných podmienok, najmä keď sa blíži búrka.
 - ▶ Mimoriadne starostlivo používajte záhradnícke náradie v mokrej tráve alebo v krovinách.
 - ▶ Pri práci s týmto náradím pamätajte vždy na to, aby ste mali bezpečný postoj, vždy s ním iba kráčajte, nikdy nebežte.
 - ▶ Zabezpečte si vždy pevný postoj a udržiavajte rovnováhu. Nikdy sa nepreceňujte.
 - ▶ Pri práci s týmto náradím používajte chrániče sluchu a ochranné okuliare.
 - ▶ Keď toto náradie obsluhujete, používajte ochranné okuliare podľa normy EN 166 ako aj chrániče sluchu.
 - ▶ Nikdy nepoužívajte záhradné náradie, ktoré má pokazený ochranný kryt, poistku proti spätnému rázu alebo vonkajšie kryty.
 - ▶ Nepoužívajte záhradné náradie s rezacím listom (nožom) v bezprostrednej blízkosti sieťovej/predĺžovacej šnúry.
 - ▶ Pred každým použitím náradie skontrolujte, či na ňom nie je niečo opotrebované alebo poškodené.
 - ▶ Keď sa vyskytne porucha, postupujte podľa odseku Hľadanie porúch.
 - ▶ Keď sa stane úraz, odpojte náradie od elektrickej siete ešte predtým, ako urobíte iné opatrenia.
 - ▶ Nepracujte so záhradným náradím nikdy vtedy, keď ste unavený alebo chorý, alebo ak ste pod vplyvom alkoholu, drog alebo liekov.

► **Práca na svahu môže byť nebezpečná.**

- Nepracujte s týmto záhradným náradím na veľmi strmých svahoch.
- Na šikmých plochách alebo na mokrej tráve dávajte vždy pozor na bezpečnú chôdzu.
- Na šikmých plochách vždy postupujte pri kosení priečne, nikdy nie smerom hore a smerom dole.
- Mimoriadne opatrne postupujte pri zmene smeru na svahoch.
- Svoje ruky a nohy majte vždy v dostatočnej vzdialenosti od rezacieho mechanizmu, predovšetkým pri zapínaní motora.
- Záhradnícke náradie vždy vypnite, keď ho prenášate (transportujete) z jednej pracovnej plochy na inú pracovnú plochu.
- Ručné elektrické náradie vypnite a vytiahnite zástrčku prívodnej šnúry zo zásuvky:
 - ivždy, keď nechávate záhradné náradie bez dozoru,
 - keď chcete odstrániť blokovanie (blokujúce nečistoty),
 - keď sa prívodná šnúra zamotala,
 - pred výmenou rezacieho mechanizmu,
 - keď budete záhradnícke náradie kontrolovať, čistiť, alebo na ňom niečo iné robiť (opravovať ho),
 - napríklad po kolízii s cudzím telesom. Ihneď záhradnícke náradie prezrite, či nie je poškodené a dajte ho podľa potreby opraviť,
- ak začne záhradnícke náradie nezvyčajne vibrovať (okamžite skontrolujte).
- Skôr ako sa budete dotýkať rotujúcich rezacích prvkov, počkajte, kým sa úplne zastavia. Po vypnutí záhradníckeho náradia rezacie prvky ešte rotujú ďalej a mohli by Vám spôsobiť poranenie.
- **V žiadnom nerobte prípade na záhradníckom náradí nejaké zmeny.** Nedovolené zmeny by mohli negatívne ovplyvniť bezpečnosť Vášho záhradníckeho náradia a mať za následok zvýšenie hluku a vibrácií.
- Záhradnícke náradie skladujte na bezpečnom a suchom mieste mimo dosahu detí. Nekladte na záhradnícke náradie žiadne iné predmety.
- **Používajte len príslušenstvo Bosch, odporúčané a schválené pre toto záhradné náradie. (pozri obrázok 14)**
- Pri dlhšom používaní záhradníckeho náradia (alebo aj iných produktov) je používateľ vystavený vibráciám, ktorí môžu spôsobiť chorobu z vibrácií (Raynaudov fenomén) alebo syndróm karpálneho tunela (zápästia).
- Pri nich je obmedzené vnímanie dotykom a regulácia teploty rúk, môžu sa objaviť hluchota a pálivý pocit, až poškodenie nervov a krvného obehu, taktiež nekrózy tkaniva.
- Obráťte sa na svojho lekára, len čo objavíte príznaky, ktoré poukazujú na preťaženie vibráciami. Tieto

- symptómy zahŕňajú pocit hluchoty, stratu citlivosti, svrbenie, pichanie, bolesti, stratu sily, zmeny farby pokožky alebo stavu pokožky. Tieto symptómy sa najčastejšie prejavujú na prstoch, rukách a zápästí.
- ▶ Používajte záhradnícke náradie vždy so správnym nastavením. Dajte pozor na to, aby ste záhradnícke náradie vždy držali za prednú aj zadnú rukoväť a keď treba, obmedzte dĺžku doby práce.
 - ▶ V prípadoch, keď nôž odrazu narazí na tvrdý predmet alebo pri rezaní húštin èi krovísk poèítajte so spätným rázom záhradníckeho náradia. Pokúste sa úèinky spätných rázov minimalizovať.
 - ▶ Toto záhradnícke náradie je urèené na používanie s remeòm na plece. Remeò si nastavte tak, aby bolo náradie správne vyvážené a práca s náradím èo najmenej namáhavá.
 - ▶ Rezací list chráòte pri transporte a skladovaní vždy pomocou vhodnej ochrany.
 - ▶ Dávajte pozor na to, aby bola sieová šnúra vždy v dostatoènej vzdialenosti od rezacieho mechanizmu náradia.
 - ▶ Postarajte sa o to, aby boli všetky matice, zavrtané skrutky a ostatné skrutky dobre utiahnuté, aby bol zabezpeèený správny prevádzkový stav záhradníckeho náradia. Použite na tento úèel náradie, ktoré je súčasťou základnej výbavy.
 - ▶ Kontrolujte pravidelne svoje záhradnícke náradie a keď zistíte, že niektoré súèiastky sú opotrebované alebo poškodené, preventívne ich kvôli vlastnej bezpečnosti vymeňte.
 - ▶ **Postarajte sa o to, aby boli použité náhradné súèiastky schválené firmou Bosch.**
 - ▶ Záhradné náradie dávajte opravovať len v autorizovanom servisnom stredisku Bosch.
 - ▶ **Pred transportom a uskladnením záhradného náradia sa postarajte o to, aby bolo náradie èisté a bez zvyškov trávy a pod. V prípade potreby ho vyèistite mäkkou suchou kefou.**
 - ▶ Odstraňujte usadeniny medzi rezacou hlavou a ochranným krytom. Aby ste mohli toto záhradnícke náradie skladovať na menšom priestore, rozmontujte tyè. (pozri obrázok 3)

Údržba

- ▶ **Keď s nieèím manipulujete, alebo keď niečo robíte v priestore ostrých nožov, používajte vždy pracovné rukavice.**
- ▶ **Pravidelne vykonávajte údržbu, aby ste si zabezpečili dlhé a spoľahlivé používanie výrobku:**

Elektrická bezpečnosť



Dôležité upozornenie!
Predtým, ako začnete robiť údržbu alebo záhradnícke náradie èistiť, vypnite ho a vytiahnite zástrèku prívodnej šnúry zo zásuvky. To isté platí v prípade, ak je poškodená, narezaná alebo zauzlená prívodná šnúra.

Vaše záhradnícke náradie je kvôli bezpečnosti vybavené ochrannou izoláciou a nepotrebuje žiadne uzemnenie. Prevádzkové napätie výrobku je 230 V AC (striedavý prúd), 50 Hz (pre krajiny mimo EÚ 220 V alebo 240 V). Používajte len schválené predlžovacie šnúry zodpovedajúce predpisom. Bližšie informácie Vám poskytne Vaše autorizované servisné stredisko.

Na zvýšenie bezpečnosti odporúčame používať ochranný spínač pri poruchových prúdoch (FI) s maximálnym chybovým prúdom 30 mA. Tento ochranný spínač treba pred každým použitím prekontrolovať. Sieťovú šnúru a predlžovaciu šnúru vedte mimo pohyblivých súčiastok a vyhnite sa akémukoľvek poškodeniu elektrických šnúr, aby ste zabránili ich kontaktu so súčiastkami, ktoré vedú elektrický prúd.

Káblové spojky (sieťové zástrčky a zásuvky) musia byť suché a nesmú ležať na zemi.

Sieťovú a predlžovaciu šnúru treba pravidelne kontrolovať, či nevykazujú znaky poškodenia a smú sa používať len vtedy, keď sú v bezchybnom stave.

Keď je sieťová šnúra náradia poškodená, smie sa zveriť do opravy len autorizovanému servisnému stredisku Bosch.

Používajte len schválené predlžovacie šnúry.

Používajte len predlžovacie šnúry, vedenia a predlžovacie káblové bubny, ktoré zodpovedajú normám

EN 61242 / IEC 61242 alebo IEC 60884-2-7.

Ak chcete používať pri práci s týmto náradím predlžovaciu šnúru, treba dodržať nasledovné prierezy elektrických vodičov:

- Prierez vodiča 1,25 mm² alebo 1,5 mm²
- Maximálna prípustná dĺžka predlžovacej šnúry je 30 m, resp. maximálna prípustná dĺžka predlžovacieho káblového bubna s ochranným spínačom pri poruchových prúdoch (FI) je 60 m

Upozornenie: Ak používate pri práci predlžovaciu šnúru, musí byť táto vybavená – ako je to popísané v Bezpečnostných predpisoch – ochranným vodičom, ktorý je prostredníctvom zástrčky prepojený s ochranným vodičom Vášho elektrického zariadenia.

V prípade pochybností prekonzultujte problém s vyučeným elektrikárom alebo s najbližším autorizovaným servisným strediskom Bosch.









BUĎTE OPATRNÝ: Nevhodné predlžovacie šnúry, ktoré nezodpovedajú predpisom, môžu byť nebezpečné. Predlžovacia šnúra, zástrčka a spojka musia byť na používanie vo vonkajšom prostredí vyrobené vo vodotesnom vyhotovení, ktoré je schválené na používanie vo vonkajšom prostredí.

Dodržiavajte Návod na používanie predlžovacej šnúry alebo navíjacieho bubna ako aj národné predpisy na ich používanie.

Pokyny k produktom, ktoré sa vo **Veľkej Británii** nepredávajú:
UPOZORNENIE: Pre Vašu bezpečnosť je potrebné, aby zástrčka namontovaná na záhradníckom náradí bola spojená s predlžovacou šnúrou. Spojenie predlžovacej šnúry musí byť chránené pred ostrekujúcou vodou, musí byť vyrobené z gumy, alebo musí byť potiahnuté gumou. Predlžovacia šnúra musí byť vybavená odľahčovacími prípravkami pri namáhaní na ťah.

Symboly

Nasledujúce symboly sú pre čítanie a pochopenie tohto Návodu na používanie veľmi dôležité. Dobré si tieto symboly a ich významy zapamätajte. Správna interpretácia týchto symbolov Vám bude pomáhať lepšie a bezpečnejšie používať toto ručné elektrické náradie.

Symbol	Význam
	Smer pohybu
	Smer reakcie
	Zapnutie
	Vypnutie
	Príslušenstvo/náhradné súčiastky
	Likvidácia

Používanie podľa určenia

Toto náradie je vhodné na odstraňovanie menších kríkov a krovia, na rezanie mladých rastlín, na vyrezávanie a priedevovanie a na odstraňovanie buriny, dlhej trávy a prhľavy okolo domu a v záhradke.

Technické údaje

Krovinorez		AFS 23-37	
Vecné číslo		3 600 HA9 ...	
Menovitý príkon	W	950	
Počet voľnobežných obrátok			
Rezací list	min ⁻¹	7000	
Cievka na strunu	min ⁻¹	6000	
Šírka rezu cievka	cm	37	
Šírka rezu nôž	cm	23	
Priemer struny	mm	3,5	
Typ struny		zakrútená	
Typ noža		s 3 reznými hranami	
Nastaviteľná rukoväť		ÁNO	
Hmotnosť podľa EPTA-Procedure 01:2014	kg	5,2	
Trieda ochrany		□/II	
Sériové číslo		pozri typový štítok na záhradníckom náradí	

Tieto údaje platia pre menovité napätie [U] 230 V. V takých prípadoch, keď má napätie odlišné hodnoty a pri vyhotoveniach, ktoré sú špecifické pre niektorú krajinu, sa môžu tieto údaje odlišovať.

Informácia o hlučnosti/vibráciách

Hodnoty hlučnosti zistené podľa EN 50636-2-91.		Cievka na strunu	Nôž
Vyhodnotená hladina hluku A tohto náradia je typicky:			
Hladina akustického tlaku	dB(A)	82,5	82,6
Hladina akustického výkonu	dB(A)	93,5	96,0
Nespolahlivosť merania K	dB	= 1,5	= 1,5
Používajte chrániče sluchu!			
Celkové hodnoty vibrácií a_h (suma vektorov troch smerov) a nepresnosť merania K zisťované podľa normy EN 50636-2-91:			
Hodnota emisie vibrácií a_h	m/s ²	5,0	5,0
Nepresnosť merania K	m/s ²	= 1,5	= 1,5

136 | Slovensky

Montáž a používanie

- ▶ **Nepripájajte záhradnicke náradie do zásuvky predtým, ako je kompletne zmontované.**
- ▶ **Po vypnutí krovínorezu rezacia hlava ešte niekoľko sekúnd dobieha. Počkajte, kým sa rezacia hlava celkom zastaví, až potom zapínajte krovínorez znova.**
- ▶ **Nezapínajte a nevypínajte náradie v krátkych intervaloch po sebe.**
- ▶ **Odstráňte usadeniny trávy z rezacej hlavy, keď vymieňate rezaciu hlavu.**
- ▶ **Odporúčame používanie rezacích prvkov schválených firmou Bosch. V prípade používania iných rezacích prvkov môže byť výsledok práce odlišný.**
- ▶ **Pri používaní rezacieho listu dbajte na to, aby bol list dobre upevnený pomocou matice rezacieho listu.**
- ▶ **Pri dlhšom používaní odporúčame prerušovať prácu primeranými prestávkami.**

Číslovanie sa vzťahuje zobrazenia na stranách s obrázkami.

Cieľ činnosti	Obrázok	Strana
Obsah dodávky (základná výbava)	1	251
Montáž ochranného krytu	2	252
Zloženie hlavnej rúry	3	252
Montáž cievky na strunu a rezacej struny	4	253
Montáž rezacieho listu	5	254–255
Montáž poistky proti spätnému rázu/ Návod na obsluhu pre pravákov	6	256

Cieľ činnosti	Obrázok	Strana
Montáž poistky proti spätnému rázu/ Návod na obsluhu pre ľavákov	7	256
Montáž ramenného popruhu		
Nastavenie dĺžky rukoväte	8	257
Zapojenie predĺžovacej šnúry	9	257
Zapnutie/vypnutie	10	258
Pokyny na používanie	11	258
Čistenie	12	259
Skladovanie rezacej struny	13	260
Voľba príslušenstva	14	260

Pokyny na používanie

Oblasť použitia	Rezací nástroj
Odstraňovanie kríkov a húštiny	Rezací list
Rezanie mladých rastlín	Rezací list
Vyrezávanie/priedčovanie	Cievka na strunu
Odstraňovanie buriny	Cievka na strunu/ rezací list
Kosenie vysokej trávy	Cievka na strunu
Odstraňovanie žihľavy	Cievka na strunu/ rezací list

Hľadanie porúch



Symptómy	Možná príčina	Odstránenie príčiny
Záhradnicke náradie nebeží	Výpadok sieťového napätia	Skontrolujte a zapnite
	Zásuvka elektrickej siete je chybná	Použite inú zásuvku
	Predĺžovacia šnúra je poškodená	Skontrolovať prívodnú šnúru a v prípade, že je poškodená, ju vymeniť
	Poistka vypadla	Vymeňte poistku
Záhradnicke náradie beží prerušovane	Iniciovala sa ochrana proti preťaženiu	Nechajte záhradnicke náradie vychladnúť a znova ho spustite
	Predĺžovacia šnúra je poškodená	Skontrolovať prívodnú šnúru a v prípade, že je poškodená, ju vymeniť
Záhradné náradie nereže (nekosi)	Vnútrotná kabeláž záhradnickeho náradia je porušená	Vyhľadajte autorizovanú servisnú opravovňu
	Poškodený rezací list / cievka	Rezací list / cievku vymeniť (používajte pritom vždy záhradnicke pracovné rukavice)

Symptómy	Možná príčina	Odstránenie príčiny
Intenzívnejšie vibrácie	Rezací kotúč poškodený	Rezací kotúč vymeniť (používajte pritom vždy záhradnícke pracovné rukavice)
	Rezacia struna pretrhnutá	Rezáciu strunu vymeniť
	Hlava rezacej struny znečistená	Vyčistite rezáciu hlavu a odstráňte nečistoty
	Matica rezacieho kotúča uvoľnená	Maticu rezacieho listu utiahnuť 20 Nm, dávať pozor na to, aby rezací list, tanier a prítlačný kotúč boli namontované vo vycentrovanej polohe (používajte pritom vždy záhradnícke pracovné rukavice)
Zlý výsledok kosenia a zostávajúce byle rastlín	Rezací list nie je správne namontovaný	Uvoľnite rezací list a namontujte ho tak, aby bol usredený. Rešpektujte vodiace krúžky na rezacom liste pre usredenú montáž.
	Tráva je príliš vysoká alebo príliš hustá	Tráva je príliš vysoká: rezať (kosiť) ju po etapách Tráva je príliš hustá: pracovať s menším záberom pri jednom kroku.
	Rezací kotúč je tupý	Rezací kotúč otočiť/vymeniť
Matica rezacieho kotúča sa nedá uvoľniť	Rezací kotúč je zanesený	Skontrolujte dolnú stranu náradia a v prípade potreby ju uvoľnite (vyčistite) (používajte pritom vždy záhradnícke pracovné rukavice)
	Hlava rezacej struny znečistená	Vyčistite rezáciu hlavu a odstráňte nečistoty
	Poškodený závit matice alebo hriadeľa	Hriadeľ potrite tukom, aby ste uľahčili uvoľnenie matice
Rezací kotúč sa neatáča	Aretačný čap nie je správne umiestnený	Zasuňte aretačný čap znova a jemne ho prítlačajte pri súčasnom otáčaní hriadeľa
	Rezací kotúč je zanesený	Skontrolujte dolnú stranu náradia a v prípade potreby ju uvoľnite (vyčistite) (používajte pritom vždy záhradnícke pracovné rukavice)
	Matica rezacieho kotúča uvoľnená	Maticu rezacieho kotúča utiahnuť a pamätať na to, že rezací kotúč, obežný tanier a prítlačný kotúč musia byť namontované vycentrované (používajte pritom vždy záhradnícke pracovné rukavice) (pozri obrázok 3)
Zlý rezací výkon	Tráva je príliš vysoká alebo príliš hustá	Tráva je príliš vysoká: rezať (kosiť) ju po etapách Tráva je príliš hustá: pracovať s menším záberom pri jednom kroku.
	Ochranný kryt znečistený	Vyčistite vnútro ochranného krytu
	Rezací kotúč je tupý	Rezací kotúč otočiť/vymeniť
	Chýba rezacia struna	Doplniť rezáciu strunu

Ak sa Vám nepodarilo odstrániť problém pomocou tabuľky porúch, obráťte sa najprv na svojho predajcu.

Servisné stredisko a poradenstvo pri používaní

www.bosch-garden.com

Pri všetkých dopytoch a objednávkach náhradných súčiastok uvádzajte láskavo bezpodmienečne 10-miestne vecné číslo uvedené na typovom štítku záhradníckeho náradia.

Slovakia

Na www.bosch-pt.sk si môžete objednať opravu vášho stroja alebo náhradné diely online.

Tel.: +421 2 48 703 800

Fax: +421 2 48 703 801

E-Mail: servis.naradia@sk.bosch.com

www.bosch-pt.sk

138 | Magyar

Likvidáció

Neodhadzujte záhradnícke náradie do komunálneho odpadu!

Len pre krajiny EÚ:

Podľa Európskej smernice 2012/19/EÚ o starých elektrických a elektronických výrobkoch a podľa jej aplikácií v národnom práve Vášho štátu sa musia už nepoužiteľné elektrické a elektronické prístroje zbierať separovane a dávať na recykláciu zodpovedajúcu ochrane životného prostredia.

Zmeny vyhradené.

Magyar**Biztonsági előírások****A kerti kisépen található jelek és jelzések magyarázata**

Általános tájékoztató a veszélyekről.



Gondosan olvassa el az Üzemeltetési útmutatót.



Ügyeljen arra, hogy a berendezésből kirepülő idegen anyagok ne sebesíthessék meg a közelben álló személyeket.



Figyelmeztetés: Munka közben tartson biztonságos távolságot a kerti kiséptől.



Számítson arra, hogy a vágólap visszarúghat.



Ha a kerti kisépen beállítási vagy tisztítási munkákat akar végezni, vagy a kerti kisépet egy ideig felügyelet nélkül hagyja, vagy ha a hálózati kábel vagy a hosszabbító kábel megrongálódott vagy beleakadt valamibe, húzza ki a dugaszoló aljzatból a hálózati csatlakozó dugót.



Viseljen zajtompító fülvédőt és védőszemüveget.



Viseljen védősisakot.



Viseljen védő kesztyűt.



Viseljen védőcsizmát.



Ne használja a kerti kisépet esőben és ne tegye ki az eső hatásának.

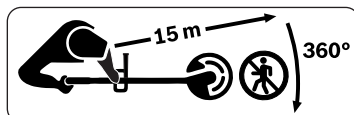

Ügyeljen arra, hogy a kirepülő idegen tárgyak ne okozhassanak senkinek se sérüléseket. Üzem közben ügyeljen arra, hogy a közelében álló személyek biztonságos távolságban legyenek a kerti kiséptől.

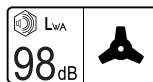

A termék jellemző A-kiértékelésű zajsztintje pengével felszerelt állapotban.



A termék jellemző A-kiértékelésű zajsztintje tkerccsel felszerelt állapotban.

Általános biztonsági előírások az elektromos kéziszerszámokhoz**FIGYELMEZTETÉS Olvassa el valamennyi biztonsági előírást és utasítást.**

A biztonsági előírások és utasítások betartásának elmulasztása áramütésekhez, tűzhez és/vagy súlyos testi sérülésekhez vezethet.

Őrizze meg a jövőbeli használatra is valamennyi biztonsági előírást és utasítást.

- ▶ Használat előtt ellenőrizze a hálózati, illetve hosszabbító kábelt, nem láthatók-e rajta megrongálódás vagy öregedés jelei. Ha a kábelek használat közben megrongálódnak, húzza ki azonnal a hálózati csatlakozó dugót a dugaszolóaljzatból. **NE ÉRINTSE MEG A KÁBELT, MIELŐTT KIHÚZTA A CSATLAKOZÓ DUGÓT A DUGASZOLÓ ALJZATBÓL.** Ne üzemeltesse a kerti kisméretű gépet, ha a kábelek megrongálódtak vagy elkoptak.
- ▶ Ha a készülék hálózati kábelje megrongálódott, akkor azt ki kell cserélni, ezzel a munkával a biztonság veszélyeztetésének elkerülésére a gyártót, a gyártó erre feljogosított vevőszolgálatát vagy egy megfelelő szakképzettségű személyt kell megbízni.
- ▶ A használat előtt mindig ellenőrizze, nem léptek-e fel nyilvánvaló hibák. Ezt a vizsgálatot akkor is ugyanígy végre kell hajtani, ha a kerti kisméretű gépet leejtették, vagy erős ütésnek volt kitéve.
- ▶ **A biztonság megnövelése érdekében célszerű egy legfeljebb 30 mA hibaáram-kapcsolót használni. Ezt a hibaáram kapcsolót minden használat előtt külön ellenőrizni kell.**
- ▶ Gondoskodjon arról, hogy a szellőzőnyílást soha ne tömjék el maradékok.

Kezelés

- ▶ Ügyeljen a kerti kisméretű gép összeszerelésekor az ábrákon látható adatokra. A szétszerelés fordított sorrendben kerül végrehajtásra.
- ▶ Távolítsa el használat előtt a készvédőt.
- ▶ Ne használja a kerti kisméretű gépet falak vágására.
- ▶ Sohase engedje meg gyerekeknek, vagy az ezen előírásokat nem ismerő személyeknek, hogy a kerti kisméretű gépet használják. Az Ön országában érvényes előírások lehet, hogy korlátozzák a kezelő korát. Ha a kerti kisméretű gépet nem használja, azt gyermekek számára nem elérhető helyen tárolja.
- ▶ Ez a kerti kisméretű gép nincs arra előírva, hogy azt olyan személyek (beleértve a gyerekeket) használják, akiknek a fizikai, érzékelési, vagy értelmi képességeik korlátozottak, vagy nincsenek meg a megfelelő tapasztalataik, illetve tudásuk, kivéve ha az ilyen személyekre a biztonságukért felelős más személy felügyel, vagy utasításokat ad arra, hogyan kell használni a kerti kisméretű gépet. Gyerekeket nem szabad a kerti kisméretű géppel felügyelet nélkül hagyni, nehogy játsszanak a készülékkel.
- ▶ Sohase használja a kerti kisméretű gépet, ha személyek, mindenek előtt gyerekek vagy háziállatok, tartózkodnak a közvetlen közelében.
- ▶ A más személyek által elszenvedett balesetekért, illetve a más

140 | Magyar

- tulajdonában keletkezett károkért a kezelő vagy felhasználó felel.
- ▶ Viseljen hosszú, vastag nadrágot, erős anyagból készült cipőt és kesztyűt. Ne viseljen bő ruhát, ékszereket, rövidnadrágot, szandált és sohasse dolgozzon mezítláb.
 - ▶ Gondosan vizsgálja meg a megmunkálni kívánt területet, és távolítsa el a köveket, botokat, drótokat, csontokat és egyéb idegen tárgyakat.
 - ▶ Ne használja a kerti kisművet olyan helyeken, ahol hálózati tápvezetékek vannak.
 - ▶ A használat előtt mindig ellenőrizze, nincs-e elkopva vagy megrongálódva a vágólap vagy a vágólap-anya. Az elhasználódott vagy megrongálódott vágólapokat és vágólap-anyagát mindig teljes készletként cserélje ki, hogy elkerülje a kiegyensúlyozatlanságot.
 - ▶ Csak nappali fényben vagy jó mesterséges megvilágítás mellett dolgozzon.
 - ▶ Rossz időjárási viszonyok esetén, és főleg ha vihar készül, ne dolgozzon a kerti kisművel.
 - ▶ Nedves fűben/bozótban a kerti kisművet különösen óvatosan használja.
 - ▶ Ügyeljen a kerti kisművel végzett munka során mindig arra, hogy biztonságosan álljon; csak menjen, sohasse szaladjon.
 - ▶ Mindig szilárd alapon álljon és őrizze meg az egyensúlyát. Ne erőltesse túl magát.
 - ▶ A kerti kisművel végzett munka során viseljen zajtompító fülvédőt és védőszemüveget.
 - ▶ A kerti kisművet kezeléskor viseljen egy az EN 166 szabványnak megfelelő védőszemüveget és egy zajtompító fülvédőt.
 - ▶ Sohasse használja a kerti kisművet hiányzó vagy meghibásodott védőbúrával, visszarúgás elleni biztosítóval vagy fedelelkel.
 - ▶ Ne használja a vágólapal felszerelt kerti kisművet hálózati kábelek és hosszabbító kábelek közelében.
 - ▶ Minden egyes használat előtt és minden egyes használat után ellenőrizze, nincs-e megrongálódva, vagy elkopva a kerti kismű.
 - ▶ Egy hiba fellépése esetén járjon el a hibakeresés szakaszban leírtak szerint.
 - ▶ Ha baleset történt, válassza le a berendezést a hálózatról, mielőtt más intézkedéseket foganatosítana.
 - ▶ Ne használja a kerti kisművet, ha fáradt, beteg, vagy alkohol, kábítószer vagy orvosságok hatása alatt áll.
 - ▶ **A lejtőkön végzett munka veszélyes lehet.**
 - Különösen meredek lejtőkön a kerti kisművel ne dolgozzon.
 - Ferde felületeken, vagy nedves fűben mindig ügyeljen arra, hogy csak biztonságos, szilárd helyekre lépjen.
 - A kerti kisművel lejtős felületeken mindig csak keresztben és sohasse fentről lefelé vagy letről felfelé haladva dolgozzon.

- A lejtőkön irányválttatás esetén különösen óvatosan kell eljárni.
- ▶ Tartsa távol a kezeit és lábait a vágószerszámtól, főleg amikor bekapcsolja a motort.
- ▶ Kapcsolja ki a kerti kismépet, amikor azt a megmunkálendő felülethez szállítja, vagy onnan elszállítja.
- ▶ Kapcsolja ki a kerti kismépet és húzza ki a hálózati csatlakozó dugót a dugaszoló aljzatból:
 - minden esetben, ha a kerti kismépet felügyelet nélkül hagyja,
 - a beékelődések elhárítása előtt,
 - ha a kábel összecsomózódott,
 - a vágószerkezet kicserélése előtt,
 - mielőtt a kerti kismépet ellenőrizné, megtisztítaná, vagy azon valamilyen munkát végezne,
 - egy idegen testtel való ütközés után. Azonnal ellenőrizze a kerti kismép esetleges megrongálódásait és szükség esetén javíttassa meg,
 - ha a kerti kismép szokatlan módon rezgésbe jön (azonnal ellenőrizze).
- ▶ Várjon, amíg a forgó vágóelemek teljesen leállnak, mielőtt hozzájuk érne. A vágóelemek a kerti kismép kikapcsolása után még tovább forognak és sérüléseket okozhatnak.
- ▶ **A kerti kismépen változtatásokat végrehajtani tilos.** A nem megengedett változtatások befolyásolhatják a kerti kismépe biztonságát és megnövekedett zajokhoz és rezgésekhez vezethetnek.
- ▶ A kerti kismépet egy biztonságos, száraz helyiségben, a gyerekek által nem érhető helyen tárolja. Ne tegyen más tárgyakat a kerti kismépre.
- ▶ **Csak olyan Bosch kerti kismép tartozékokat használjon, amelyeket ezen berendezéssel való használatra javasoltak és engedélyeztek. (lásd a 14. ábrát)**
- ▶ A kerti kismépek (vagy más berendezések) használata során a felhasználó rezgések hatásának van kitéve, amelyek fehérujj betegséghez (Raynaud-jelenség) vagy egy carpalis alagút szindrómához vezethetnek.
- ▶ Ilyenkor a kéz érzékelési képessége és hőmérséklet szabályozása korlátozott, zsibbadás, égő érzés, ideg- és keringési ártalmak és nekrosis léphetnek fel.
- ▶ Forduljon orvoshoz, ha olyan tünetei vannak, amelyek rezgés-túlterhelésre utalnak. Ezek a következők: zsibbadás, érzéketlenség, viszketés, szúró fájdalom, más fájdalom, erőtlenség, a bőr színének vagy állapotának változásai. Ezek a tünetek a leggyakrabban az ujjakban, kezekben vagy a csuklóban lépnek fel.
- ▶ Mindig csak a megfelelő előtéttel használja a kerti kismépet. Ügyeljen arra, hogy a kerti kismépet mindig az első és hátsó fogantyúnál fogva tartsa és korlátozza szükség esetén a munkaidőt.
- ▶ Ha a kés hirtelen egy kemény tárgyhöz ér, vagy ha bokrot vagy sövényt nyír, számíton arra, hogy a kerti kismép visszarúghat. Próbálja meg minimálisra csökkenteni a visszarúgások hatását.

- ▶ Ez a kerti kiskép egy vállszíjjal való használatra van kialakítva. Allítsa be úgy a vállszíjat, hogy a szerszám helyesen ki legyen egyensúlyozva, így a géppel végzett munka kevésbé fárasztó.
- ▶ A vágólapot a szállításhoz és tároláshoz mindig fedje le egy megfelelő védőlappal.
- ▶ Tartsa távol az áramellátó kábelt a vágószerszámtól.

Karbantartás

- ▶ **Viseljen mindig kerti védőkesztyűt, ha éles kések körül végez munkát.**
- ▶ **A hosszú és megbízható működés biztosítására rendszeresen hajtsa végre a következő karbantartási munkákat.**
- ▶ Gondoskodjon arról, hogy valamennyi anya, csapszeg és csavar biztonságosan rögzítve legyen, hogy garantálhassa a kerti kiskép biztonságos munkavégzési állapotát. Használja ehhez a készülékkel szállított szerszámot.
- ▶ Vizsgálja felül a kerti kisképet és a biztonság érdekében cserélje ki az elhasználódott vagy megrongálódott alkatrészeket.
- ▶ **Gondoskodjon arról, hogy cserealkatrészként csak Bosch által engedélyezett alkatrészeket használjon.**
- ▶ A kerti kisképet csak egy erre feljogosított Bosch javítóműhelyben javíttassa.
- ▶ **A szállítás és tárolás előtt gondoskodjon arról, hogy a kerti**

kiskép tiszta legyen és mentes legyen a maradékoktól. Ha szükséges, egy puha, száraz kefével tisztítsa meg.

- ▶ Távolítsa el minden lerakódást a vágófej és a védőbúra között. A kompakt tároláshoz a kerti kisképet a száránál két részre lehet bontani. (lásd 3. ábra)

Elektromos biztonsági előírások



Figyelem! A karbantartási vagy tisztítási munkák megkezdése előtt kapcsolja

ki a kerti kisképet és húzza ki a hálózati csatlakozó dugót. Ugyanez érvényes azokra az esetekre is, amikor a hálózati csatlakozó kábel megrongálódott, belevágtak, vagy beakadt valamibe.

Az Ön kerti kisképe biztonsági megfontolásokból védőszigeteléssel van ellátva és földelésre nincs szüksége. Az üzemi feszültség 230 V AC, 50 Hz (az EU-n kívüli országokban 220 V vagy 240 V is lehetséges). Csak engedélyezett hosszabbító kábelt használjon. További információkat az erre feljogosított vevőszolgálatától kaphat.

A biztonság megnövelésére használjon egy legfeljebb 30 mA hibaáramú hibaáram-kapcsolót. Ezt a hibaáramkapcsolót minden egyes használat előtt ellenőrizni kell.

Tartsa távol a hálózati tápvezetékét és a hosszabbító kábelt a mozgó alkatrészekről és előzze meg a kábelek bármilyen megrongálódását, amely

feszültség alatt álló alkatrészek érintéséhez vezethet.

A kábelösszeköttetéseket (a csatlakozó dugókat és a dugaszoló aljzatokat) szárazon kell tartani, és nem szabad közvetlenül a földre fektetni.

A hálózati és hosszabbító kábel megrongálódásának esetleges jeleit rendszeresen ellenőrizni kell, a kábeleket csak kifogástalan állapotban szabad használni.

Ha a készülék hálózati kábelje megrongálódott, azt csak egy feljogosított Bosch-műhellyel szabad megjavíttatni.

Csak engedélyezett hosszabbító kábeleket használjon.

Csak olyan hosszabbító kábeleket, vezetéseket és kábeldobokat használjon, amelyek megfelelnek az EN 61242 / IEC 61242 vagy az IEC 60884-2-7 szabványnak.

Ha a készülék üzemeltetéséhez egy hosszabbító kábelt akar használni, akkor a következő vezeték keresztmetszetekre van szükség:

- A vezeték keresztmetszetet $1,25 \text{ mm}^2$ vagy $1,5 \text{ mm}^2$
- A hosszabbító kábel legnagyobb megengedett hossza 30 m, illetve kábeldob és hibaáram védőkapcsoló használata esetén 60 m

Megjegyzés: Ha egy hosszabbító kábelt használ, akkor annak – amint az a biztonsági előírásokban leírásra került – egy védővezetékkel kell rendelkeznie, amely a csatlakozó dugón keresztül össze van kötve az Ön elektromos berendezésének védővezetékével.

Kétséges esetekben kérdezzen meg erről egy megfelelő képzésű villanyszerelőt vagy a legközelebbi Bosch szerviz képviselőt.



VIGYÁZAT: A nem előírás szerű hosszabbító kábelek veszélyesek

lehetnek. A hosszabbító kábeleknek, csatlakozó dugóknak és csatlakozásoknak vízhatlan, szabadtéri használatra engedélyezett kivitelűeknek kell lenniük.

Vegye tekintetbe a hosszabbító kábel vagy a kábeldob gyártója által kiadott használati utasítást, továbbá az adott országban az ezek használatára vonatkozó előírásokat.

Tájékoztató azon termékekről, amelyek **nem Nagy-Britanniában** kerülnek eladásra:

FIGYELEM: A kerti kisgépre szerelt csatlakozó dugót az Ön biztonsága érdekében össze kell kapcsolni a hosszabbító kábellel. A hosszabbító csatlakozójának fröccsenő víz ellen védett kivitelűnek kell lennie, gumiból kell készülnie, vagy gumival kell bevonva lennie. A hosszabbító kábelt csak egy húzásmentesítővel felszerelve szabad használni.

Jelképes ábrák

Az ezt követő jelmagyarázat a Használati útmutató elolvasásának és megértésének megkönnyítésére szolgál. Jegyezze meg ezeket a szimbólumokat és jelentésüket. A szimbólumok helyes értelmezése segítségére lehet a kerti kisgép jobb és biztonságosabb használatában.

Jel	Magyarázat
	Mozgásirány



Mozgásirány

144 | Magyar

Jel	Magyarázat
	A reakció iránya
	Bekapcsolás
	Kikapcsolás
	Tartozékok/pótalkatrészek
	Hulladékkezelés

Rendeltetészerű használat

A berendezés a ház körüli kertekben és hobby-kertekben kisebb bokrok és bozótok eltávolítására, fiatal növények metszésére, visszavágásra és ritkításra, valamint gyomnövények, magasabb fű és csalán eltávolítására szolgál.

Műszaki adatok

Bozótívágó		AFS 23-37
Cikkszám		3 600 HA9 ...
Névleges felvett teljesítmény	W	950
Üresjárat fordulatszám		
Vágólap	perc ⁻¹	7000
Huzaltekercs	perc ⁻¹	6000
Tekercs vágószélessége	cm	37
Kés vágószélessége	cm	23
Huzal átmérő	mm	3,5
Huzaltípus		sodrott
Késtípus		3-élű
Beállítható fogantyú		IGEN
Súly az „EPTA-Procedure 01:2014” (01:2014 EPTA-eljárás) szerint	kg	5,2
Érintésvédelmi osztály		□ / II
Gyári szám		lásd a kerti kiegészítő elhelyezett típustáblát

Az adatok [U] = 230 V névleges feszültségre vonatkoznak. Ettől eltérő feszültségek esetén és az egyes országok számára készült különleges kivitelekben ezek az adatok változhatnak.

Zaj és vibráció értékek

A zajmérési eredmények az EN 50636-2-91 szabványnak megfelelően kerültek meghatározásra.		Huzaltekercs	Kés
A készülék A-értékelésű zajszintjének tipikus értékei:			
Hangnyomásszint	dB(A)	82,5	82,6
Hangteljesítményszint	dB(A)	93,5	96,0
Bizonytalanság, K	dB	= 1,5	= 1,5
Viseljen fülvédőt!			
Az a _n rezgési összértékek (a három irány vektorösszege) és a K szórás az EN 50636-2-91 értelmében kerültek meghatározásra:			
Rezgés kibocsátási érték, a _n	m/s ²	5,0	5,0
Szórás, K	m/s ²	= 1,5	= 1,5

Felszerelés és üzemeltetés

- ▶ Ne csatlakoztassa a kerti kiegészítőt a dugaszolóaljzathoz, amíg az nincs teljesen összeszerelve.
- ▶ A bozótívágó kikapcsolása után a vágófej még néhány másodpercig forgásban marad. Várjon, amíg a vágófej teljesen leáll, mielőtt a bozótívágót ismét bekapcsolja.
- ▶ Sohase kapcsolja ki és ismét be gyorsan egymás után a berendezést.
- ▶ A vágófej kicserélésekor távolítsa el az odatapadt fűmaradékokat.

- ▶ Azt javasoljuk, hogy csak a Bosch által engedélyezett vágóelemeket használja. Más vágóelemek esetén a vágási eredmény eltérő lehet.
- ▶ A vágólap alkalmazásakor ügyeljen arra, hogy az a vágólap-nyacsavar segítségével szorosan rögzítve legyen.
- ▶ Hosszabb ideig tartó használat esetén célszerű megfelelő szüneteket tartani.

A számozás az ábra-oldalokon található ábrákra utal.

A tevékenység célja	Ábra	Oldal
Szállítmány tartalma	1	251
A védőbúra felszerelése	2	252
A szár összeszerelése	3	252

A tevékenység célja	Ábra	Oldal
A huzaltekercs és a huzal felszerelése	4	253
A vágólap felszerelése	5	254–255
A visszarúgás elleni biztosító felszerelése/kezelési tájékoztató jobbkezes kezelők számára	6	256
A visszarúgás elleni biztosító felszerelése/kezelési tájékoztató balkezes kezelők számára	7	256
A vállheveder felszerelése		
A fogantyú hosszának beállítása	8	257
A hosszabbító kábel felszerelése	9	257
Be-/kikapcsolás	10	258
Munkavégzési tanácsok	11	258

A tevékenység célja	Ábra	Oldal
Tisztítás	12	259
A vágóhuzal tárolása	13	260
Tartozék kiválasztása	14	260

Munkavégzési tanácsok

Alkalmazási terület	Vágószerszám
Bokrok/bozótok eltávolítása	Vágólap
Fiatal növények metszése	Vágólap
Visszavágás/ritkítés	Huzaltekercs
Gyom eltávolítása	Huzaltekercs/vágólap
Magas fű nyírása	Huzaltekercs
Csalán eltávolítása	Huzaltekercs/vágólap

Hibakeresés



Probléma	Lehetséges ok	Elhárítás módja
A kerti kisgépnem működik	Hálózati feszültség hiányzik	Ellenőrizze és kapcsolja be
	A dugaszoló aljzat hibás	Használjon egy másik dugaszolóaljzatot
	A hosszabbító kábel megrongálódott	A kábelt vizsgálja meg, és ha megrongálódott, cserélje ki
	A biztosíték leoldott	Cserélje ki a biztosítékot
A kerti kisgép csak megszakításokkal működik	A túlterhelés elleni védelem leoldott	Hagyja lehűlni, majd ismét indítsa el a kerti kisgépet
	A hosszabbító kábel megrongálódott	A kábelt vizsgálja meg, és ha megrongálódott, cserélje ki Keressen fel egy vevőszolgálatot
A kerti kisgép csak megszakításokkal működik	A kerti kisgép belső vezetékai meghibásodtak	Keressen fel egy vevőszolgálatot
	A vágólap/a huzal megrongálódott	A vágólapot/a huzalt cserélje ki (viseljen mindig kerti védőkesztyűt)
Erősebb rezgések	A vágólap megrongálódott	A vágólap kicserélése (viseljen mindig kerti védőkesztyűt)
	A nyíróhuzal elszakadt	A nyíróhuzalt cserélje ki
	A huzalos nyírófej elszennyeződött	Tisztítsa meg a vágófejet és távolítsa al a szennyeződések
	A vágólap-anya meglazult	Húzza meg 20 nyomatékkal a vágólap-anyát, ügyeljen arra, hogy a vágólap, a forgótányér és a nyomótárcsa központosan legyen felszerelve. (viseljen mindig kerti védőkesztyűt)
A vágólap helytelenül van felszerelve	Válassza le a vágólapot és szerelje fel úgy, hogy központosan legyen. A központosáshoz vegye figyelembe a vágólapon található vezetőgyűrűket.	

146 | Magyar

Probléma	Lehetséges ok	Elhárítás módja
Rossz vágási eredmény és megmaradó növényecsonkok	A fű túl magas, túl sűrű	A fű túl magas: szakaszonként vágjon A fű túl sűrű: vágásonként kisebb vágási szélességgel dolgozzon
	A vágólap tompa	A vágólapot esztergálja meg/cserélje ki
	A vágólap körüli tér eldugult	Ellenőrizze a kerti kismegp alsó oldalát és szükség esetén távolítsa el az anyagot (viseljen mindig kerti védőkesztyűt)
	A huzalos nyírófej elszennyeződött	Tisztítsa meg a vágófejet és távolítsa al a szennyeződések
A vágólap- anyát nem lehet kinyitani	Az anya vagy a tengely menete megrongálódott	A nyitás megkönnyítésére kenje meg a tengelyt
	A reteszelőcsap nincs helyes helyzetben	Ismét tolja be és kissé nyomja be forgó tengely mellett a reteszelőcsapot
A vágólap nem forog	A vágólap körüli tér eldugult	Ellenőrizze a kerti kismegp alsó oldalát és szükség esetén távolítsa el az anyagot (viseljen mindig kerti védőkesztyűt)
	A vágólap-anya meglazult	Szorítsa meg a vágólap- anyát, ügyeljen arra, hogy vágólap, a forgótányér és a nyomótárcsa központozva legyenek felszerelve (viseljen mindig kerti védőkesztyűt) (lásd 3. ábra)
	A fű túl magas, túl sűrű	A fű túl magas: szakaszonként vágjon A fű túl sűrű: vágásonként kisebb vágási szélességgel dolgozzon
Rossz vágási teljesítmény	A védőbúra elszennyeződött	Tisztítsa meg a védőbúra belsejét
	A vágólap tompa	A vágólapot esztergálja meg/cserélje ki
	Nincs nyíróhuzal	Töltson utána nyíróhuzalt

Ha a problémát a hibakeresési táblázat segítségével nem tudja megoldani, kérjük forduljon először a kereskedőjéhez.

Vevőszolgálat és használati tanácsadás

www.bosch-garden.com

Ha kérdései vannak vagy pótalkatrészeket akar megrendelni, okvetlenül adja meg a kerti kismegp típustábláján található 10-jegyű megrendelési számot.

Magyarország

Robert Bosch Kft.

1103 Budapest

Gyömrői út. 120.

A www.bosch-pt.hu oldalon online megrendelheti készülékének javítását.

Tel.: +36 1 431 3835

Fax: +36 1 431 3888

E-mail: info.bsc@hu.bosch.com

www.bosch-pt.hu

Hulladékkezelés



Ne dobja ki a kerti kismegpeket a háztartási szemétkbe!

Csak az EU-tagországok számára:

Az elhasznált villamos és elektronikus berendezésekre vonatkozó 2012/19/EU európai irányelvnek és a megfelelő országos törvényeknek való átültetésének megfelelően a már nem használható elektromos és elektronikus berendezéseket külön össze kell gyűjteni és a környezetvédelmi szempontoknak megfelelően kell újrafelhasználásra leadni.

A változtatások joga fenntartva.

Українська

Вказівки з техніки безпеки

Пояснення щодо символів на садовому інструменті



Загальна вказівка про небезпеку.



Прочитайте цю інструкцію з експлуатації.



Слідкуйте за тим, щоб чужорідні частки, що відлітають при видуванні повітря, не травмували людей поблизу.



Попередження: Дотримуйтеся безпечної відстані до садового інструменту, коли він працює.



Зважайте на можливий рикошет ножа.



Виймайте штепсель з розетки перед проведенням робіт з налаштування або очищення, коли залишаєте садовий інструмент без нагляду на довгий час або коли шнур живлення чи подовжувач пошкоджений або заплутався.



Вдягайте навушники і захисні окуляри.



Вдягайте захисну каску.



Вдягайте захисні рукавиці.



Носіть захисні чоботи.



Не користуйтеся садовим інструментом в дощ, на прилад взагалі не повинен попадати дощ.

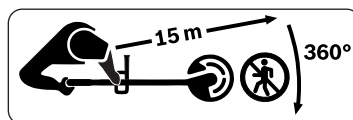

Слідкуйте за тим, щоб чужорідні тіла, що відлітають, нікого не поранили. Під час роботи тримайте інших осіб на безпечній відстані від садового приладу.

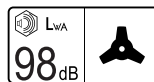

Типовий A-зважений рівень шуму від продукту з монтованим лезом.

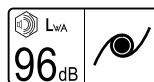

Типовий A-зважений рівень шуму від продукту з монтованою катушкою.

Загальні застереження для електроприладів

ПОПЕРЕДЖЕННЯ **Прочитайте всі вказівки з техніки безпеки та інструкції.** Невиконання правил з техніки безпеки та вказівок може призводити до ураження електричним струмом, пожежі та/або важких серйозних травм.

Зберігайте всі правила з техніки безпеки і вказівки на майбутнє.

► Перед початком роботи перевіряйте шнур живлення і подовжувач на предмет пошкоджень або наявності ознак старіння. У випадку їх пошкодження під час роботи негайно витягніть штепсель із

розетки. НЕ ТОРКАЙТЕСЯ ДО НИХ, ПОКИ ШТЕПСЕЛЬ ЩЕ ВСТРОМЛЕНИЙ В РОЗЕТКУ. Не працюйте із садовим інструментом, якщо шнур пошкоджений або зносився.

- ▶ Якщо шнур має дефект, з метою уникнення небезпеки шнур повинен замінювати виробник, авторизована сервісна майстерню виробника або кваліфікований фахівець.
- ▶ Перед використанням огляньте садовий інструмент з метою пошуку помітних недоліків. Цей огляд необхідно обов'язково проводити після падіння або значного удару садового інструменту.
- ▶ **З метою збільшення безпеки рекомендується користуватися захисним автоматом макс. на 30 МА. Цей захисний автомат слід перевіряти перед кожним користуванням.**
- ▶ Завжди перевіряйте відсутність сміття у вентиляційних щілинах.

Експлуатація

- ▶ Монтуйте садовий інструмент згідно з малюнками, демонтаж здійснюється у зворотній послідовності.
- ▶ Перед використанням зніміть чохол ножа.
- ▶ Не використовуйте цей садовий інструмент для різання стін.
- ▶ Ні в якому разі не дозволяйте користуватися садовим інструментом дітям і особам, що не

знайомі з цими вказівками. Національні приписи можуть обмежувати допустимий вік користувача. Якщо Ви не працюєте з садовим інструментом, зберігайте його в недоступному для дітей місці.

- ▶ Цей садовий інструмент не призначений для використання особами (включаючи дітей) з обмеженими психічними, чуттєвими або розумовими здатностями або недостатнім досвідом та/або недостатніми знаннями – це дозволяється робити лише у тому випадку, якщо за ними спостерігає особа, що відповідає за їхню безпеку, або вони отримують від неї вказівки щодо того, як слід використовувати прилад. Необхідно спостерігати за дітьми, щоб переконатися, що вони не грають з садовим інструментом.
- ▶ Ніколи не користуйтеся садовим інструментом, коли поблизу знаходяться люди, зокрема діти, або домашні тварини.
- ▶ Користувач несе відповідальність за нещасні випадки, тілесні ушкодження інших людей і пошкодження чужого майна.
- ▶ Одягайте довгі, міцні штани, міцне взуття та рукавиці. Не носіть просторий одяг, прикраси, короткі штани, сандалі і не працюйте босоніж.
- ▶ Уважно огляньте ділянку, на якій Ви збираєтеся працювати, і приберіть каміння, дрючки, дроти, кістки і інші чужорідні предмети.

- ▶ Не використовуйте садовий інструмент на місцях, де знаходиться кабель живлення.
- ▶ Перед користуванням завжди продивляйтеся, чи не зносилися і чи не пошкоджені ніж або гайка ножа. Щоб уникнути дисбалансу, завжди міняйте ніж і гайку ножа, що зносилися або пошкоджені, усі разом.
- ▶ Працюйте лише при денному світлі або при доброму штучному освітленні.
- ▶ Не працюйте з садовим інструментом за поганих погодних умов, зокрема, коли збирається гроза.
- ▶ Особливо обережно використовуйте садовий інструмент, якщо трава/кущі вологі.
- ▶ Під час роботи з садовим інструментом слідкуйте за тим, щоб завжди зберігати стійке положення; лише ходіть і ніколи не бігайте.
- ▶ Завжди зберігайте стійке положення і рівновагу. Не перенапружуйтеся.
- ▶ Під час роботи із садовим інструментом завжди вдягайте навушники і захисні окуляри.
- ▶ При обслуговуванні садового інструменту одягайте захисні окуляри, що відповідають стандарту EN 166, та навушники.
- ▶ Ніколи не використовуйте садовий інструмент, якщо у нього відсутні або пошкоджені захисні кожухи, запобіжники від рикошету або кришки.
- ▶ Не використовуйте садовий інструмент з ножем поблизу кабелів живлення/ подовжувальних кабелів.
- ▶ Кожного разу перед і після використання перевіряйте садовий інструмент на предмет зношення або пошкоджень.
- ▶ При появі неполадки дотримуйтеся вказівок розділу «Пошук несправностей».
- ▶ У разі нещасного випадку спочатку від'єднайте інструмент від мережі живлення і лише потім вживайте інші заходи.
- ▶ Не користуйтеся садовим інструментом, якщо Ви стомлені або хворі, або знаходитесь під дією спиртних напоїв, наркотиків або ліків.
- ▶ **Скошування трави на косогорах може бути небезпечним.**
 - Не працюйте із садовим інструментом на занадто крутих схилах.
 - На схилах та на мокрій траві завжди слідкуйте за тим, щоб Ви стійко стояли на ногах.
 - На схилах завжди працюйте із садовим інструментом поперек схилу, і ніколи не працюйте вгору-вниз.
 - Якщо Ви працюєте на схилах, будьте особливо обережними на поворотах.

150 | Українська

- ▶ Тримайте руки і ноги подалі від різального інструмента, особливо під час увімкнення двигуна.
- ▶ Перед перенесенням садового інструмента з/до місця роботи вимикайте його.
- ▶ Вимикайте садовий інструмент і витягайте штепсель із розетки:
 - завжди перед тим, як залишити садовий інструмент без нагляду,
 - перед тим, як звільнити шипи що застрягли,
 - якщо заплутався шнур живлення,
 - перед тим, як міняти різальний інструмент,
 - перед тим, як перевірити або прочистити садовий інструмент, або виконати якісь роботи в ньому,
 - після зіткнення з чужорідним тілом. негайно перевірте садовий інструмент на предмет пошкоджень і за необхідністю відремонтуйте,
 - якщо садовий інструмент почав незвичайно вібрувати (негайно перевірте).
- ▶ Перш ніж торкатися до різальних елементів, що обертаються, зачекайте, доки вони не зупиняться. Після вимкнення садового інструменту різальні елементи продовжують обертатися і можуть призвести до поранень.
- ▶ **Нічого не міняйте в приладі.** Недозволені зміни можуть вплинути на безпеку садового інструменту і призвести до посиленних шумів і вібрацій.
- ▶ Зберігайте садовий інструмент в безпечному, сухому і недосяжному для дітей місці. Не ставте інші предмети на садовий інструмент.
- ▶ **Використовуйте лише приладдя для садового інструменту Bosch, яке було рекомендоване і дозволене для використання з цим інструментом. (див. мал. 14)**
- ▶ У випадку довготривалого використання садового інструмента (або інших машин) користувач наражається на вплив вібрацій, які можуть спричинити синдром білих пальців (синдром Рейно) або синдром зап'ястного каналу.
- ▶ При цьому зменшується почуття дотику та здатність регулювання температури рук, виникають оніміння та печіння, і навіть нервові розлади, порушення кровообігу та омертвіння тканин.
- ▶ Зверніться до лікаря, якщо виявите симптоми, що вказують на вібраційне перевантаження. До таких симптомів належать оніміння, втрата чутливості, свербіж, поколювання, біль, слабкість, зміна кольору або стану шкіри. Ці симптоми найчастіше проявляються у пальцях, кистях або кистьових суглобах.
- ▶ Завжди використовуйте садовий інструмент лише з правильною насадкою. Обов'язково тримайте садовий інструмент за передню і задню рукоятку і, якщо потрібно, скоротіть тривалість роботи з ним.

- ▶ Зважайте на можливу віддачу садового інструмента, яка виникає при зіткненні ножа з твердим предметом або під час різання кущів або чагарнику. Намагайтеся мінімізувати дію віддачі.
- ▶ Конструкція цього садового інструмента вимагає використання його з плечовим ременем. Налаштуйте ремінь так, щоб робочий інструмент був правильно збалансований – це знижує утомлюваність від роботи з інструментом.
- ▶ Для транспортування та зберігання завжди вдягайте на ніж відповідне захисне приладдя.
- ▶ Не наближайте різальний інструмент до кабелю живлення.
- ▶ **Слідкуйте за тим, щоб нові деталі були дозволені компанією Bosch.**
- ▶ Віддавайте садовий інструмент на ремонт лише в авторизовану сервісну майстерню Bosch.
- ▶ **Перед транспортуванням або зберіганням упевніться в тому, що садовий інструмент чистий і не в ньому не застрягли залишки подрібненого матеріалу. За потреби почистіть його м'якою сухою щіткою.**
- ▶ Видаліть усі відкладення, що накопичилися між різальною головкою і захисним кожухом. Для компактності у зберіганні трубку садового інструмента можна розділити на дві частини. (див. мал. 3)

Технічне обслуговування

- ▶ **Завжди вдягайте захисні рукавиці, якщо збираєтесь орудувати або працювати поблизу гострих ножів.**
- ▶ **Регулярно виконуйте нижчезазначені роботи з технічного обслуговування, щоб забезпечити довгу і надійну експлуатацію електроінструмента:**
 - ▶ Перевіряйте всі гайки, прогоничі і гвинти на предмет міцної посадки, щоб забезпечити безпечний робочий стан садового інструменту. Використовуйте при цьому наданий інструмент.
 - ▶ Перевіряйте садовий інструмент і про всяк випадок міняйте зношені або пошкоджені деталі.

Електрична безпека



Увага! Перед роботами з технічного обслуговування або очищення вимикайте садовий інструмент та витягуйте штепсель з розетки. Це саме має чинність і якщо електрокабель пошкоджений, надрізаний або заплутався.

З міркувань техніки безпеки Ваш садовий інструмент має захисну ізоляцію і не потребує заземлення. Робоча напруга становить 230 В~, 50 Гц (для країн, що не належать до ЄС також 220 В або 240 В). Використовуйте лише дозволені подовжувальні кабелі. Інформацію можна отримати в авторизованій сервісній майстерні.

З метою збільшення безпеки використовуйте пристрій захисного вимкнення зі струмом спрацювання макс. 30 мА. Цей пристрій захисного вимкнення слід перевіряти перед кожним використанням.

Захищайте шнур живлення і подовжувач від рухомих деталей і запобігайте будь-яких пошкоджень шнура, щоб запобігти контакту з деталями, що знаходяться під напругою.

Кабельні з'єднання (штепселі та розетки) мають бути сухими і не повинні лежати на землі.

Шнур і подовжувач необхідно регулярно перевіряти на наявність ознак пошкодження, їх дозволяється використовувати лише у бездоганному стані.

Пошкоджений шнур живлення інструмента дозволяється ремонтувати лише в авторизованій майстерні Bosch.

Використовуйте лише дозволені подовжувачі.

Використовуйте лише подовжувачі, подовжувальні дроти або кабельні барабани, які відповідають нормам EN 61242 / IEC 61242 або IEC 60884-2-7.

Якщо Ви хочете користуватися інструментом через подовжувальний кабель, він повинен мати такий поперечний переріз дроту:

- поперечний переріз дроту 1,25 мм² або 1,5 мм²
- Максимальна довжина 30 м для подовжувача або 60 м для кабельних барабанів з пристроєм захисного вимкнення

Вказівка: якщо використовується подовжувальний кабель, він повинен мати захисний провід, який через штекер поєднаний з захисним проводом Вашої електромережі (як описано в правилах техніки безпеки).

При сумнівах запитайте кваліфікованого електрика або найближче представництво компанії Bosch, що здійснює сервісне обслуговування.



ОБЕРЕЖНО: Не передбачений подовжувальний кабель може бути небезпечним. Подовжувальний кабель, штекер та муфта повинні мати водонепроникне, дозволене для використання надворі виконання.

Дотримуйтеся інструкції з експлуатації виробника подовжувального дроту або кабельного барабана, а також національних приписів щодо їхнього використання.

Вказівка щодо продуктів, що були куплені **за межами Великобританії**: **УВАГА:** З міркувань техніки безпеки потрібно, щоб штепсель садового інструменту був з'єднаний з подовжувальним кабелем.

З'єднувальна муфта подовжувального кабелю повинна бути захищена від водяних бризок, зроблена з гуми або покрита гумою. Подовжувальний кабель має використовуватися з елементом, що компенсує натяг.

Символи

Наступні символи стануть Вам у нагоді, коли Ви будете читати та щоб зрозуміти інструкцію з експлуатації. Запам'ятайте ці символи та їх значення. Правильне розуміння символів допоможе Вам правильно та безпечно користуватися садовим інструментом.

Символ	Значення
	Напрямок руху
	Напрямок реакції
	Вмикання
	Вимикання
	Приладдя/запчастини
	Утилізація

Призначення приладу

Електроінструмент призначений для зрізання невеликих кущів і чагарнику, для скошування молодих рослин, для підрізування і розрідження, а також для видалення бур'яну, довгої трави і кропиви на присадибних ділянках.

Інформація щодо шуму і вібрації

Значення звукової емісії отримані відповідно до EN 50636-2-91.	Котушка для ліски	Ніж
A-зважений рівень звукового тиску від приладу, як правило, становить:		
звукове навантаження	дБ(A)	82,5
звукова потужність	дБ(A)	93,5
похибка K	дБ	= 1,5
Вдягайте навушники!		
Сумарна вібрація a_h (векторна сума трьох напрямків) та похибка K відповідно до EN 50636-2-91:		
вібрація a_h	m/c^2	5,0
похибка K	m/c^2	= 1,5

Монтаж та експлуатація

- ▶ Не вмикайте садовий інструмент в розетку, поки він не буде повністю зібраний.
- ▶ Після вимкнення тримера різальна головка продовжує обертатися ще декілька секунд. Перш ніж знову вмикати тример, зачекайте, поки різальна головка не зупиниться.
- ▶ Не вмикайте занадто швидко після вимкнення.
- ▶ Під час заміни різальної головки видаляйте з неї всю прилиплу траву.

Технічні дані

Тример	AFS 23-37	
Товарний номер		3 600 HA9 ...
Ном. споживана потужність	Вт	950
Кількість обертів на холостому ходу		
Ніж	хвил. ⁻¹	7000
Котушка для ліски	хвил. ⁻¹	6000
Ширина різання котушкою	см	37
Ширина різання ножем	см	23
Діаметр ліски	мм	3,5
Тип ліски		кручена
Тип ножа		потрійний
Регульована рукоятка		TAK
Вага відповідно до ЕРТА-Procedure 01:2014	кг	5,2
Клас захисту		□/II
Серійний номер	див. заводську табличку на садовому інструменті	

Параметри зазначені для номінальної напруги [U] 230 В. При інших значеннях напруги, а також у специфічному для країни виконанні можливі інші параметри.

154 | Українська

Нумерація посилається на зображення на сторінках з малюнками.

Дія	Малюнок	Сторінка
Обсяг поставки	1	251
Монтаж захисного кожуха	2	252
Збирання рукоятки	3	252
Монтаж катушки для ліски і заправлення ліски	4	253
Монтуйте ніж	5	254–255
Монтаж запобіжника від рикошету/Вказівки з експлуатації правою рукою	6	256
Монтаж запобіжника від рикошету/Вказівки з експлуатації лівою рукою	7	256
Кріплення плечевого ремня		
Настроювання довжини рукоятки	8	257
Монтаж подовжувального кабелю	9	257

Дія	Малюнок	Сторінка
Вмикання/вимикання	10	258
Вказівки щодо роботи	11	258
Очищення	12	259
Зберігання ліски	13	260
Вибір приладдя	14	260

Вказівки щодо роботи

Сфера застосування	Різальний інструмент
Зрізання кущів/чагарнику	Ніж
Скошування молодих рослин	Ніж
Підрізування/розрідження	Котушка для ліски
Видалення бур'яну	Котушка для ліски/ніж
Скошування високої трави	Котушка для ліски
Зрізання кропиви	Котушка для ліски/ніж

Пошук несправностей

Симптоми	Можлива причина	Що робити
Садовий інструмент не працює	Відсутнє живлення	Перевірте і увімкніть
	Несправна розетка	Користуйтеся іншою розеткою
	Пошкоджений подовжувальний кабель	Перевірте та замініть кабель у разі його пошкодження
	Спрацював запобігач	Поміняйте запобіжник
	Спрацював захист від перевантаження	Дайте садовому інструменту охолонути і увімкніть його знову
Садовий інструмент працює зі збоями	Пошкоджений подовжувальний кабель	Перевірте та замініть кабель у разі його пошкодження Зверніться в сервісну майстерню
	Пошкоджена внутрішня проводка садового інструменту	Зверніться в сервісну майстерню
Садовий інструмент не ріже	Ніж/ліска пошкоджені	Замініть ніж/ліску (завжди вдягайте садові рукавиці)

Симптоми	Можлива причина	Що робити
Посилена вібрація	Ніж пошкоджений	Замініть ніж (завжди вдягайте садові рукавиці)
	Ліска порвалася	Замініть ліску
	Головка для ліски забруднена	Очистіть головку для ліски і видаліть забруднення
	Гайка ножа послабилася	Затягніть гайку ножа з моментом затягування 20 Н·м, слідкуйте за тим, щоб ніж, обертальна тарілка і натискна шайба були змонтовані по центру (завжди вдягайте садові рукавиці) (завжди вдягайте садові рукавиці)
	Ніж неправильно монтований	Зніміть ніж і монтуйте його по центру. Напрямі кільця на ножі полегшують центрування.
Поганий результат різання, залишаються утинки рослин	Трава занадто висока, занадто густа	Трава занадто висока: ріжте в декілька заходів Трава занадто густа: зменшіть ширину зрізування кожної полоси
	Ніж затупився	Перегорніть/замініть ніж
	Ніж засмітився	Перевірте нижню частину садового інструмента і за необхідністю очистіть її (завжди вдягайте садові рукавиці)
	Головка для ліски забруднена	Очистіть головку для ліски і видаліть забруднення
Гайка ножа не відпускається	Пошкоджена різьба на гайці або на валу	Змастіть вал, щоб полегшити відпускання гайки
	Фіксуєчий штифт встромлений некоректно	Заново встроміть фіксуєчий штифт і злегка протисніть його всередину, обертаючи при цьому вал
Ніж не обертається	Ніж засмітився	Перевірте нижню частину садового інструмента і за необхідністю очистіть її (завжди вдягайте садові рукавиці)
	Гайка ножа послабилася	Затягніть гайку ножа, слідкуйте за тим, щоб ніж, обертальна тарілка і натискна шайба були змонтовані по центру (завжди вдягайте садові рукавиці) (див. мал. 3)
	Трава занадто висока, занадто густа	Трава занадто висока: ріжте в декілька заходів Трава занадто густа: зменшіть ширину зрізування кожної полоси
Низька продуктивність різання	Захисний кожух забруднився	Прочистіть захисний кожух зсередини
	Ніж затупився	Перегорніть/замініть ніж
	Ліска відсутня	Заправте ліску

Якщо за допомогою таблиці пошуку несправностей проблему вирішити не вдалося, спочатку звертайтеся, будь ласка, до крамниці.

156 | Română

Сервіс та надання консультацій щодо використання продукції

www.bosch-garden.com

При всіх додаткових запитаннях та замовленні запчастин, будь ласка, зазначайте 10-значний номер для замовлення, що стоїть на заводській табличці садового інструменту.

Гарантійне обслуговування і ремонт електроінструменту здійснюються відповідно до вимог і норм виготовлювача на території всіх країн лише у фірмових або авторизованих сервісних центрах фірми «Роберт Бош». **ПОПЕРЕДЖЕННЯ!** Використання контрафактної продукції небезпечно в експлуатації і може мати негативні наслідки для здоров'я. Виготовлення і розповсюдження контрафактної продукції переслідується за Законом в адміністративному і кримінальному порядку.

Україна

Бош Сервісний Центр електроінструментів
вул. Крайня 1
02660 Київ 60
Тел.: +380 44 490 2407
Факс: +380 44 512 0591
E-Mail: pt-service@ua.bosch.com
www.bosch-professional.com/ua/uk

Адреса Регіональних гарантійних сервісних майстерень зазначена в Національному гарантійному талоні.

Утилізація



Не викидайте садові інструменти в побутове сміття!

Лише для країн ЄС:

Відповідно до європейської директиви 2012/19/EU про відпрацьовані електро- і електронні прилади і її перетворення в національному законодавстві електро- і електронні прилади, що вийшли з використання повинні здаватися окремо і утилізуватися екологічно чистим способом.

Можливі зміни.

Română

Instrucțiuni privind siguranța și protecția muncii

Explicarea simbolurilor de pe scula electrică de grădină



Indicație generală de avertizare a pericolozității.



Citiți instrucțiunile de folosire.



Avertiți grijă ca persoanele aflate în apropiere să nu fie rănite de corpurile străine aruncate de scula electrică.



Avertisment: mențineți o distanță sigură față de scula de grădină cât timp aceasta lucrează.



Luăți în calcul reculul lamei de tăiere.



Scoateți ștehereul de la rețea afară din priză înainte de a efectua lucrări de reglare sau curățare, atunci când lăsați scula electrică de grădină un interval de timp nesupravegheată sau în cazul în care cablul de alimentare sau cablul prelungitor se deteriorează sau se încurcă.



Purtați protecție auditivă și ochelari de protecție.



Purtați cască de protecție.



Purtați mănuși de protecție.



Purtați cizme de siguranță.



Nu folosiți scula electrică de grădină pe timp de ploaie și nu o expuneți acțiunii ploii.

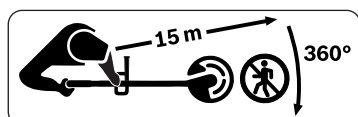

Aveți grijă ca obiectele străine aruncate sau aflate în zbor să nu producă accidente. Țineți persoanele aflate în preajmă la o distanță sigură față de scula electrică de grădină.

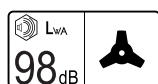

Nivel de zgomot evaluat A al produsului cu lama montată.



Nivel normal de zgomot evaluat A al produsului cu bobina montată.

Indicații generale de avertizare pentru scule electrice

⚠️ AVERTISMENT Citiți toate instrucțiunile și indicațiile de siguranță.

Nerespectarea instrucțiunilor și indicațiilor de siguranță poate duce la electrocutare, incendiu și/sau răni grave.

Păstrați toate instrucțiunile și indicațiile de siguranță pentru o utilizare ulterioară.

► Înainte de utilizare, controlați cablurile de alimentare și cele prelungitoare cu privire la deteriorări sau semne de uzură. În cazul în care acestea se deteriorează în timpul utilizării, scoateți imediat ștecherul

de la rețea afară din priză. **NU LE ATINGEȚI ÎNAINTE DE A LE SCOATE DIN PRIZĂ.** Nu folosiți scula electrică de grădină dacă aceasta prezintă cabluri deteriorate sau uzate.

- În cazul în care cablul de alimentare al sculei electrice este defect, pentru a evita pericolele legate de siguranță, el trebuie înlocuit de fabricant, de centrul de service post-vânzare autorizat al acestuia sau de către o persoană calificată.
- Înainte de utilizare, efectuați o inspecție vizuală pentru a identifica defecțiunile importante. Această inspecție trebuie de asemenea efectuată și dacă scula electrică de grădină a căzut sau a suferit lovituri puternice.
- **Pentru mărirea siguranței se recomandă folosirea unui întrerupător de protecție (RCD) cu un curent de declanșare de maximum 30 mA. Acest întrerupător de protecție ar trebui controlat înainte de fiecare utilizare.**
- Asigurați-vă că fantele de ventilație nu sunt obturate cu reziduuri.

Manevrare

- La montarea sculei electrice de grădină țineți seama de ilustrații, demontarea se va face în ordine inversă a operațiilor.
- Înainte de utilizare, scoateți apărătoarea de pe cuțit.
- Nu folosiți scula electrică de grădină pentru tăierea pereților.

158 | Română

- ▶ Nu permiteți niciodată copiilor sau persoanelor nefamiliarizate cu prezentele instrucțiuni, să folosească scula electrică de grădină. Este posibil ca normele naționale să limiteze vârsta operatorului. În caz de nefolosire, păstrați scula electrică de grădină la loc inaccesibil copiilor.
- ▶ Această sculă electrică de grădină nu este destinată utilizării de către persoane (inclusiv copii) cu deficiente senzoriale sau intelectuale sau cu o experiență insuficientă și/sau cunoștințe insuficiente, în afara cazului în care se află sub supravegherea unei persoane răspunzătoare de siguranța lor sau primesc îndrumări de la aceasta, cu privire la utilizarea sculei electrice de grădină.
Copiii trebuie supravegheați pentru a ne asigura că aceștia nu se joacă cu scula electrică de grădină.
- ▶ Nu folosiți în niciun caz scula electrică de grădină atunci când în imediata apropiere se află persoane, în special copii sau animale de casă.
- ▶ Operatorul sau utilizatorul este ținut răspunzător pentru accidente sau pagube provocate altor oameni sau bunurilor acestora.
- ▶ Purtați pantaloni lungi, grei, încălțăminte solidă și mănuși. Nu purtați îmbrăcăminte largă, bijuterii, pantaloni scurți, sandale și nu lucrați niciodată desculți.
- ▶ Inspectați atent suprafața pe care urmează să o lucrați și îndepărtați cu grijă pietrele, bețele, sârmele, oasele și alte corpuri străine.
- ▶ Nu folosiți scula electrică de grădină în locuri în care există cabluri electrice.
- ▶ Înainte de utilizare, verificați întotdeauna dacă lama de tăiere sau piulița acesteia nu este uzată sau deteriorată. Pentru a evita dezechilibrele, înlocuiți întotdeauna în set complet lamele de tăiere și piulițele acestora în cazul în care sunt uzate sau deteriorate.
- ▶ Lucrați numai la lumina zilei sau la lumină artificială bună.
- ▶ În caz de condiții meteo nefavorabile, mai ales dacă se apropie o furtună, nu lucrați cu scula electrică de grădină.
- ▶ Folosiți scula electrică de grădină cu grijă deosebită atunci când tăiați iarbă/tufșuri ude.
- ▶ În timpul lucrului cu scula electrică de grădină adoptați o poziție stabilă, sigură; mergeți numai, nu alergați niciodată.
- ▶ Adoptați o poziție stabilă și păstrați-vă întotdeauna echilibrul. Nu vă suprasolicitați.
- ▶ În timpul lucrului cu scula electrică de grădină purtați aparat de protecție auditivă și ochelari de protecție.
- ▶ Purtați ochelari de protecție conform EN 166 cât și aparat de protecție auditivă în timpul utilizării sculei electrice de grădină.
- ▶ Nu folosiți în niciun caz scula electrică de grădină cu apărătoare, bară de protecție antirecul sau capace lipsă sau defecte.

- ▶ Nu folosiți scula electrică de grădină cu lama de tăiere aflată în imediata apropiere a cablurilor electrice/ cablurilor prelungitoare.
- ▶ Înainte și după utilizare, verificați dacă scula electrică de grădină nu prezintă semne de uzură sau deteriorare.
- ▶ Dacă survine o defecțiune, urmați pașii de la paragraful Detectarea defecțiunilor.
- ▶ Dacă se produce un accident, înaintea oricăror altor măsuri, mai întâi scoateți ștecherul afară din priză.
- ▶ Nu folosiți scula electrică de grădină dacă sunteți bolnavi sau vă aflați sub influența alcoolului, a drogurilor sau a medicamentelor.
- ▶ **Cosirea ierbii pe taluzuri poate fi periculoasă.**
 - Nu lucrați cu scula electrică de grădină în pante foarte abrupte.
 - Fiți întotdeauna atenți, astfel încât să pășiți în siguranță pe suprafețele înclinate sau pe iarba udă.
 - Când lucrați pe suprafețe aflate în pantă, conduceți scula electrică de grădină întotdeauna transversal pe acestea și în niciun caz în sus și în jos.
 - La schimbarea direcției în pante fiți extrem de precauți.
- ▶ Țineți-vă mâinile și picioarele departe de dispozitivul de tăiere, în special la pornirea motorului.
- ▶ Deconectați scula electrică de grădină atunci când o transportați de la/spre suprafața de lucru.
- ▶ Opriti scula electrică de grădină și scoateți ștecherul de la rețea afară din priză:
 - întotdeauna atunci când o lăsați nesupravegheată,
 - înainte de a îndepărta blocajele,
 - când cablul este încurcat,
 - înainte de a schimba direcția de tăiere,
 - când verificați, curățați sau lucrați la scula electrică de grădină,
 - după o coliziune cu un corp străin. Controlați imediat scula electrică de grădină cu privire la deteriorări iar dacă este necesar, reparați-o,
 - când scula electrică începe să vibreze în mod neobișnuit (verificați imediat).
- ▶ Așteptați ca elementele de tăiere care se rotesc să se oprească complet, înainte de a le atinge. Elementele de tăiere continuă să se rotească și după deconectarea sculei electrice de grădină, putând provoca răniri.
- ▶ **Nu aduceți modificări sculei electrice de grădină.** Modificările neautorizate pot afecta siguranța în exploatare a sculei dumneavoastră electrice de grădină și pot duce la amplificarea zgomotului și vibrațiilor acestuia.
- ▶ Depozitați scula electrică de grădină la loc sigur, uscat, inaccesibil copiilor. Nu așezați alte obiecte pe scula electrică de grădină.
- ▶ **Folosiți numai accesorii pentru scule electrice de grădină Bosch, recomandate și autorizate pentru această unealtă. (vezi figura 14)**

- ▶ În cazul folosirii mai îndelungate a sculei electrice de grădină (sau a altor mașini) utilizatorul este expus unor vibrații care ar putea cauza boala degetelor albe (boala Raynaud) sau sindrom de tunel carpian.
- ▶ Simțul tactil și reglarea temperaturii mâinilor vor fi limitate, poate surveni de la amortea și o senzație de arsură și până la tulburări neurologice și circulatorii cât și necrozarea țesuturilor.
- ▶ Consultați medicul în cazul în care constatați prezența unor simptome care indică o expunere excesivă la vibrații. Aceste simptome constau în amortea, pierderea sensibilității, furnicături, înțepături, dureri, lipsă de forță, modificări ale culorii tegumentului sau a stării acestuia. Aceste simptome apar cel mai frecvent la degete, mâini sau încheieturile mâinilor.
- ▶ Folosiți scula electrică de grădină întotdeauna cu accesoriul potrivit. Aveți grijă să țineți întotdeauna scula electrică de grădină de mânerul din față și de cel din spate și limitați, dacă este necesar, timpul de lucru.
- ▶ Luați în calcul posibilul recul al sculei electrice de grădină în cazul în care cuțitul lovește brusc un obiect dur sau la tăierea tufișurilor și hățișurilor. Încercați să reduceți la minimum efectele reculului.
- ▶ Această sculă electrică de grădină este construită pentru a fi utilizată cu o curea de umăr. Potrivii astfel cureaua încât unealta să fie echilibrată corespunzător, lucrul cu

scula electrică va fi atunci mai puțin obositor.

- ▶ Acoperiți lama cu o apărătoare de protecție adecvată în timpul transportului și al depozitării.
- ▶ Țineți cablul de alimentare departe de scula tăietoare.

Întreținere

- ▶ **Purtați întotdeauna mănuși de protecție atunci când manevrați sau lucrați cu lame ascuțite.**
- ▶ **Executați regulat următoarele lucrări de întreținere pentru garantarea utilizării îndelungate și fiabile a sculei electrice de grădină:**
 - ▶ strângeți bine piulițele, bolțurile și șuruburile pentru a asigura buna funcționare a sculei electrice de grădină. Folosiți în acest scop uneltele din setul de livrare.
 - ▶ Controlați scula electrică de grădină și, din considerente legate siguranță, înlocuiți componentele uzate sau deteriorate ale acesteia.
- ▶ **Asigurați-vă că piesele care urmează a fi schimbate sunt admise de Bosch.**
- ▶ Nu încredințați spre reparare scula electrică de grădină decât unui atelier autorizat Bosch.
- ▶ **Înainte de a o transporta și depozita, asigurați-vă că scula electrică de grădină este curată și nu prezintă depuneri de resturi vegetale. Dacă este necesar, curățați-o cu o perie moale, uscată.**

► Îndepărtați depunerile dintre capul de tăiere și apărătoare. Pentru o depozitare compactă, scula electrică de grădină poate fi demontată în zona tijei. (vezi figura 3)

Siguranță electrică



Atenție! Înaintea lucrărilor de întreținere sau curățare deconectați scula electrică de grădină și scoateți din priză ștecherul de la rețea. La fel și în cazul în care cablul electric este deteriorat, tăiat sau încălzit.

Pentru siguranță, scula dumneavoastră electrică de grădină este izolată de protecție și nu necesită împământare. Tensiunea de lucru este de 230 V AC, 50 Hz (pentru țările din afara UE și 220 V sau 240 V). Folosiți numai cabluri prelungitoare admise. Găsiți informații în acest sens la centrul dumneavoastră autorizat de service post-vânzare.

Pentru sporirea gradului de siguranță, folosiți un întrerupător diferențial pt. curenti reziduali (RCD) cu un curent de declanșare de maximum 30 mA. Acest întrerupător diferențial pentru curenti reziduali ar trebui verificat înainte de fiecare utilizare.

Feriți cablurile de alimentare și cele prelungitoare de piesele mobile și evitați deteriorarea cablurilor, pentru a preveni contactul cu piesele aflate sub tensiune.

Conexiunile prin cablu (ștecherile de la rețea și prizele) trebuie să fie uscate și să nu fie așezate direct pe sol.

Cablurile de alimentare și cele prelungitoare trebuie verificate în mod regulat dacă nu prezintă deteriorări și pot fi utilizate numai dacă se află în perfectă stare.

În cazul în care cablul de alimentare al sculei electrice este deteriorat, el va putea fi reparat numai la un atelier autorizat Bosch.

Folosiți numai cabluri prelungitoare admise.

Folosiți numai cabluri prelungitoare, conductori sau tambururi de cablu, care corespund standardelor EN 61242 / IEC 61242 sau IEC 60884-2-7

Dacă vreți să utilizați un cablu prelungitor la alimentarea sculei electrice, acesta trebuie să aibă următoarele secțiuni:

- Secțiune conductor 1,25 mm² sau 1,5 mm²
- Lungime maximă cablu prelungitor 30 m sau 60 m cablu înfășurat pe tambur cu întrerupător de protecție împotriva tensiunilor periculoase

Indicație: În cazul folosirii unui cablu prelungitor, acesta trebuie să fie prevăzut cu conductor de protecție – întocmai celor descrise în normele privind siguranța și protecția muncii – legat prin ștecher cu conductorul de protecție al instalației dumneavoastră electrice.

În caz de nesiguranță întrebați un electrician calificat sau cea mai apropiată reprezentanță service Bosch.

162 | Română

**FIȚI PRECAUȚI: Cablurile prelungitoare neconforme normelor pot fi periculoase.****Cablurile prelungitoare, ștecherile și mufele de cuplare trebuie să fie execuții impermeabile la apă, certificate pentru utilizare în mediul exterior.**

Respectați instrucțiunile de folosire ale fabricantului cablului prelungitor sau al tamburului de cablu cât și reglementările naționale privind utilizarea acestora.

Indicație privind produsele care **nu se comercializează în GB:**

ATENȚIE: Pentru siguranța dumneavoastră este necesar ca ștecherul sculei electrice de grădină să fie racordat la cablul prelungitor. Cupla cablului prelungitor trebuie să fie protejată împotriva stropilor de apă, să fie confecționată din cauciuc sau învelită în cauciuc. Cablul prelungitor trebuie folosit cu un dispozitiv de blocare la tracțiunea accidentală a cablului.

Simboluri

Următoarele simboluri sunt importante pentru citirea și înțelegerea instrucțiunilor de folosire. Rețineți simbolurile și semnificația acestora. Interpretarea corectă a simbolurilor vă ajută să utilizați mai bine și mai sigur scula electrică de grădină.

Simbol	Semnificație
	Direcție de deplasare
	Direcția reacției
	Pornire
	Oprire

Simbol	Semnificație
	Accesorii/piese de schimb
	Eliminare

Utilizare conform destinației

Mașina este destinată îndepărtării mărarăcișurilor și arbuștilor mai mici, tăierii plantelor tinere, tunderii, răririi și eliminării buruienilor, ierbii cu firul lung și urzicilor din grădinile de lângă casă și pentru hobby.

Date tehnice

Motocoasă pentru arbuști		AFS 23-37
Număr de identificare		3 600 HA9 ...
Putere nominală	W	950
Turație la mersul în gol		
Lamă de tăiere	rot./min	7000
Bobină cu fir	rot./min	6000
Lățime de tăiere bobină	cm	37
Lățime de tăiere cuțit	cm	23
Diametru fir	mm	3,5
Tip fir		răsucit
Tip cuțit		cu 3 tășuri
Mâner reglabil		DA
Greutate conform EPTA-Procedure 01:2014	kg	5,2
Clasa de protecție		□/II
Număr de serie		vezi plăcuța indicatoare a tipului sculei electrice de grădină

Specificațiile sunt valabile pentru o tensiune nominală [U] de 230 V. În cazul unor tensiuni diferite și al unor modele de execuție specifice anumitor țări, aceste specificații pot varia.

Informație privind zgomotul/vibrațiile

Valorile zgomotului emis au fost determinate conform EN 50636-2-91.

		Bobină cu fir	Cuțite
Nivelul de zgomot evaluat A al sculei electrice este în mod normal de:			
nivel presiune sonoră	dB(A)	82,5	82,6
nivel putere sonoră	dB(A)	93,5	96,0
incertitudine K	dB	= 1,5	= 1,5

Purtați aparat de protecție auditivă!

Valorile totale ale vibrațiilor a_h (suma vectorială a trei direcții) și incertitudinea K au fost determinate conform EN 50636-2-91:

		Bobină cu fir	Cuțite
Valoarea vibrațiilor emise a_h	m/s^2	5,0	5,0
Incetitudine K	m/s^2	= 1,5	= 1,5

Montare și funcționare

- ▶ **Nu puneți în priză scula electrică de grădină decât după ce ați asamblat-o complet.**
- ▶ **După deconectarea motocoasei pentru arbuști, capul de tăiere continuă să se mai miște încă câteva secunde. Așteptați oprirea capului de tăiere și deabia după aceea reporniți motocoasa pentru arbuști.**
- ▶ **Nu deconectați și apoi reconectați imediat scula electrică.**
- ▶ **Îndepărtați depunerile de iarbă de pe capul de tăiere atunci când îl schimbați. Se recomandă utiliz**
- ▶ **Se recomandă utilizarea elementelor de tăiere admise de Bosch. În cazul altor elemente de tăiere, rezultatul de lucru poate fi diferit.**
- ▶ **În timpul utilizării lamei țineți seama de faptul că aceasta este montată fix cu piulița lamei.**
- ▶ **În cazul utilizării mai îndelungate este recomandat să se facă pauze adecvate.**

Numerotările se referă la ilustrațiile de paginile grafice.

Scopul acțiunii	Figura	Pagina
Set de livrare	1	251
Montarea apărătoarei	2	252
Asamblarea tijei	3	252
Montarea bobinei și a firului	4	253
Montarea lamei de tăiere	5	254–255
Montarea barei de protecție antirecul/ indicație de utilizare pentru dreptaci	6	256
Montarea barei de protecție antirecul/ indicație de utilizare pentru stângaci	7	256
Montarea curelei de umăr		
Reglarea lungimii mânerului	8	257
Montarea cablului prelungitor	9	257

Scopul acțiunii	Figura	Pagina
Pornire/oprire	10	258
Indicații de lucru	11	258
Curățare	12	259
Depozitarea firului de tăiere	13	260
Alegerea accesoriilor	14	260

Indicații de lucru

Domeniu de utilizare	Sistem de tăiere
Tăierea mărăcișului/arbuștilor	Lamă de tăiere
Tăierea plantelor tinere	Lamă de tăiere
Tundere/rărire	Bobină cu fir
Îndepărtarea buruienilor	Bobină cu fir/lamă de tăiere
Tăierea ierbii cu firul lung	Bobină cu fir
Îndepărtarea urzicilor	Bobină cu fir/lamă de tăiere

164 | Română

Detectarea defecțiunilor

Simptome	Cauză posibilă	Remediere
Scula electrică de grădină nu funcționează	Nu există tensiune de alimentare	Verificați și conectați
	Priza de curent este defectă	Folosiți altă priză
	Cablul prelungitor defect	Verificați și înlocuiți cablul, în cazul în care acesta este deteriorat
	Siguranța a întrerupt circuitul	Înlocuiți siguranța
Scula electrică de grădină funcționează cu întreruperi	Protecția la suprasarcină a declanșat	Lăsați scula electrică de grădină să se răcească și reporniți-o
	Cablul prelungitor defect	Verificați și înlocuiți cablul, în cazul în care acesta este deteriorat Adresați-vă centrului de asistență tehnică post-vânzări
Scula electrică de grădină nu taie	Cablajul intern al sculei electrice de grădină este defect	Adresați-vă centrului de asistență tehnică post-vânzări
	Lamă/fir de tăiere deteriorat	Schimbați lama/firul de tăiere (purtați întotdeauna mănuși pentru grădină)
Vibrații crescute	Lama de tăiere deteriorată	Schimbați lama de tăiere (purtați întotdeauna mănuși pentru grădină)
	Fir de tăiere rupt	Schimbați firul de tăiere
	Cap de tăiere murdar	Curățați capul de tăiere și îndepărtați murdăriile
	Piulița lamei de tăiere este slăbită	Strângeți piulița lamei de tăiere cu 20 Nm, aveți grijă ca lama, roata de antrenare și discul de presiune să fie montate centrat (purtați întotdeauna mănuși pentru grădină)
	Lama de tăiere nu este montată corect	Demontați lama de tăiere și montați-o centrat. Folosiți inelele de ghidare de pe lama de tăiere în vederea alinierii centrate.
Rezultat slab de tăiere și cioturi de plante rămase netăiate	larba este prea înaltă, prea deasă	larbă prea înaltă: tăiați în etape larbă prea deasă: reduceți de fiecare dată lățimea de tăiere
	Lama de tăiere este tocită	Întoarceți/schimbați lama de tăiere
	Lama de tăiere prezintă depuneri de resturi vegetale	Verificați partea inferioară a sculei electrice de grădină și eventual curățați-o (purtați întotdeauna mănuși pentru grădină)
Piulița lamei de tăiere nu se poate desface	Cap de tăiere murdar	Curățați capul de tăiere și îndepărtați murdăriile
	Filetul piulei sau al axului deteriorat	Lubrifiați axul, pentru ușura desprinderea piulei
	Știftul de blocare nu este plasat corect	Introduceți din nou știftul de blocare și împingeți-l ușor înăuntru, în timp ce axul se rotește

Simptome	Cauză posibilă	Remediere
Lama de tăiere nu se rotește	Lama de tăiere prezintă depuneri de resturi vegetale	Verificați partea inferioară a sculei electrice de grădină și eventual curățați-o (purtați întotdeauna mănuși pentru grădină)
	Piulița lamei de tăiere este slăbită	Strângeți piulița lamei de tăiere, aveți grijă ca lama de tăiere, discul de alunecare și șaiba de presiune să fie montate centrat (purtați întotdeauna mănuși pentru grădină) (vezi figura 3)
	larba este prea înaltă, prea deasă	larbă prea înaltă: tăiați în etape larbă prea deasă: reduceți de fiecare dată lățimea de tăiere
Performanțe slabe de tăiere	Apărătoare murdară	Curățați interiorul apărătoarei
	Lama de tăiere este tocită	Întoarceți/schimbați lama de tăiere
	Nu există fir de tăiere	Realimentați cu fir de tăiere

Dacă nu puteți rezolva problema cu ajutorul tabelului de detectare și remediere a defecțiunilor, vă rugăm să vă adresați mai întâi distribuitorului dumneavoastră.

Asistență clienți și consultanță privind utilizarea

www.bosch-garden.com

În caz de reclamații și comenzi de piese de schimb vă rugăm să indicați neapărat numărul de identificare compus din 10 cifre al sculei electrice de grădină.

România

Robert Bosch SRL
PT/MKV1-EA
Service scule electrice
Strada Horia Măcelariu Nr. 30–34, sector 1
013937 București
Tel.: +40 21 405 7541
Fax: +40 21 233 1313
E-Mail: BoschServiceCenter@ro.bosch.com
www.bosch-pt.ro

Eliminare



Nu aruncați sculele electrice de grădină în gunoiul menajer!

Numai pentru țările UE:

Conform Directivei Europene 2012/19/UE privind deșeurile de echipamente electrice și electronice și transpunerea acesteia în legislația națională, echipamentele electrice și electronice scoase din uz trebuie colectate separat și direcționate către o stație de reciclare ecologică.

Sub rezerva modificărilor.

Български

Указания за безопасна работа

Пояснения на символите на градинския електроинструмент



Общо указание за опасност.



Прочетете ръководството за експлоатация.



Внимавайте намиращи се наблизо лица да не бъдат наранени от отхвърчащи частици.



Внимание: Когато градинският електроинструмент работи, стойте на безопасно разстояние от него.



Имайте предвид, че режещият диск може да предизвика откат.



Изключвайте щепсела от контакта преди да започнете почистване или настройване

166 | Български

на градинския електроинструмент, когато го оставяте без надзор или когато захранващият или удължителен кабел бъдат повредени или усукани.



Работете с шумозаглушители (антифони) и предпазни очила.



Работете с предпазна каска.



Работете с предпазни ръкавици.



Работете с предпазна престилка.



Не използвайте градинския електроинструмент при дъжд; не го излагайте на дъжд.

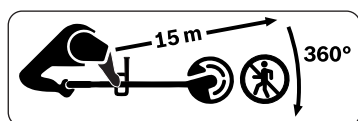

Внимавайте никога да не пострада вследствие на отхвърчащи парченца. Докато работите с градинския електроинструмент, дръжте намиращи се наоколо лица на безопасно разстояние.



Типично оценъчно ниво A на генерирания шум от продукта с монтиран режещ диск.



Типично оценъчно ниво A на генерирания шум от продукта с монтирана шпула.

Общи указания за безопасна работа

ВНИМАНИЕ Прочетете всички указания за безопасна работа и за работа с градинския електроинструмент.

Пропуски при спазването на указанията за безопасна работа и за работа с градинския електроинструмент могат да причинят токов удар, пожар и/или тежки травми.

Съхранявайте всички указания за безопасна работа и за работа с градинския инструмент за ползване в бъдеще.

- ▶ Преди включване проверявайте захранващия и удължителния кабел за повреди или признаци на стареене. Ако по време на работа те бъдат повредени, незабавно изключете щепсела от контакта. **НЕ ГИ ДОПИРАЙТЕ, ПРЕДИ ДА СТЕ ГИ ИЗКЛЮЧИЛИ.** Не ползвайте градинския електроинструмент, ако кабелът е повреден или износен.
- ▶ Ако захранващият кабел е повреден, трябва да бъде заменен от производителя, упълномощен от него сервиз или квалифицирано за тази дейност лице, за да бъдат избегнати опасности за сигурността.
- ▶ Преди ползване преглеждайте машината за видими дефекти. Външни огледи трябва да извършвате също и ако градинският електроинструмент е бил изпуснат или е претърпял сериозен удар.

► **За повишаване на сигурността се препоръчва използването на предпазен прекъсвач за утечни токове (FI или RCD) с праг на задействане макс. 30 mA. Изправността на прекъсвача трябва да се проверява преди всяко ползване на електроинструмента.**

► Уверете се, че вентилационните отвори са винаги чисти от замърсявания.

Обслужване

► При монтирането на градинския електроинструмент ползвайте фигурите. Демонтирането се извършва в обратна последователност.

► Преди ползване махнете предпазителя на ножа.

► Не използвайте градинския електроинструмент за рязане на стени.

► В никакъв случай не допускайте с този градински електроинструмент да работят деца или лица, непознати с указанията за работа с него. Възможно е националното законодателство да налага допълнителни ограничения за работа с този градински електроинструмент. Когато електроинструментът не се използва, го съхранявайте на места, недостъпни за деца.

► Този градински електроинструмент не е предназначен за ползване от лица с ограничени физически, сензорни

или психически възможности или от лица с недостатъчен опит или недостатъчни познания (включително и от деца), освен когато те са наблюдавани от лице, отговарящо за безопасността или когато са обучавани за работа с градинския електроинструмент. Трябва да се внимава деца да не играят с градинския електроинструмент.

► В никакъв случай не използвайте градинския електроинструмент, ако в близост се намират деца или домашни животни.

► Отговорен за травми на други лица или за материални щети е работещият с тревокосачката.

► Работете с дълъг плътен панталон, твърди плътнотворени обувки и ръкавици. Не работете с широки дрехи, украшения, къси панталони, сандали и в никакъв случай боси.

► Грижливо проверявайте предварително обработваната площ и отстранявайте камъни, пръчки, кокали и други чужди тела.

► Не използвайте градинския електроинструмент на места, където минават охранващи кабели.

► Винаги преди ползване проверявайте дали режещият диск или гайката са износени или повредени. За да избегнете биене, винаги заменяйте износени или повредени режещи листове или гайки в комплект.

► Винаги работете на дневна светлина или на добро изкуствено осветление.

168 | Български

- ▶ Не работете с градинския електроинструмент при лоши метеорологични условия, особено при силен вятър.
- ▶ При влажни трева или храсти използвайте градинския електроинструмент особено внимателно.
- ▶ При работа с градинския електроинструмент винаги заемайте стабилно положение на тялото; в никакъв случай не тичайте с него.
- ▶ Заемайте стабилно положение и поддържайте постоянно равновесие. Не надценявайте силите си.
- ▶ При работа с градинския електроинструмент носете шумозаглушители (антифони) и предпазни очила.
- ▶ Работете с предпазни очила съгласно EN 166 и с шумозаглушители (антифони), когато обслужвате градинския електроинструмент.
- ▶ Никога не ползвайте градинския електроинструмент с липсващи или повредени предпазни кожуси, предпазители за откат или капащи.
- ▶ Не ползвайте градинския електроинструмент с монтиран нож в непосредствена близост до захранващи/удължителни кабели.
- ▶ Преди и след ползване на градинския електроинструмент го проверявайте за износване или повреди.
- ▶ Ако възникне дефект, следвайте указанията в раздела Отстраняване на дефекти.
- ▶ В случай на злополука изключете машината от захранващата мрежа, преди да предприемате каквито и да е други мерки.
- ▶ Не използвайте градинския електроинструмент, когато сте уморени или болни или когато сте под въздействието на алкохол, наркотици или лекарства.
- ▶ **Работата по неравен терен може да бъде опасна.**
 - Не работете по особено стръмни склонове.
 - На склонове или при влажна трева внимавайте винаги да сте стъпвате стабилно.
 - При работа по наклонен терен винаги се движете напречно, а не нагоре и надолу по наклона.
 - При обръщане на посоката на движение по склонове бъдете особено внимателни.
- ▶ Дръжте ръцете и краката си на безопасно разстояние от режещите ръбове, особено при включване на двигателя.
- ▶ Когато пренасяте градинския електроинструмент от/към работната зона, го изключвайте.
- ▶ Изключвайте градинския електроинструмент и изваждайте щепсела от контакта:
 - винаги, когато оставяте градинския електроинструмент без надзор,
 - преди отстраняване на елементи, блокирали машината,
 - ако захранващият кабел е усукан,
 - преди смяна на посоката на рязане,

- когато проверявате, почиствате или извършвате техническо обслужване на градинския електроинструмент,
 - след попадане на чуждо тяло. Веднага проверете градинския електроинструмент за повреди и при необходимост го предайте за ремонт,
 - ако градинският електроинструмент започне да вибрира необикновено (извършете незабавна проверка).
- ▶ Преди да докосвате режещите елементи, изчакайте въртенето им да спре напълно. След изключване режещите елементи се въртят по инерция известно време и могат да причинят наранявания.
 - ▶ **Не извършвайте промени по конструкцията на градинския електроинструмент.** Недопустими изменения могат да нарушат сигурността на Вашия градински електроинструмент и да предизвикат засилен шум и увеличени вибрации.
 - ▶ Съхранявайте градинския електроинструмент на сигурно сухо място, недостъпно за деца. Не поставяйте върху него други предмети.
 - ▶ **Използвайте само допълнителни приспособления, производство на Бош, които се препоръчват и са утвърдени за работа с този градински електроинструмент. (вижте фигура 14)**
- ▶ Продължителната работа с електроинструмент (или с други машини) излага работещия на вибрации, които могат да предизвикат побеляване на пръстите (синдром на Рейно) или карпално-тунелен синдром.
 - ▶ Такива натоварвания влошават осезанието и способността за регулиране на температурата, създават усещане за парене и могат да предизвикат увреждане на нервите, увреждане на кръвоносните съдове и умиране на тъкан.
 - ▶ Ако установите симптоми, които указват за претоварване с вибрации, се обърнете за помощ към Вашия личен лекар. Тези симптоми включват усещане за изтръпване, загуба на осезание, сърбежи, бодежи, болки, загуба на сила, промяна на цвета или състоянието на кожата. Най-често тези симптоми се проявяват по пръстите, ръцете или китките.
 - ▶ Използвайте градинския електроинструмент винаги с правилната приставка. През цялото време, докато работите, дръжте градинския електроинструмент здраво за предната и задната ръкохватка и при необходимост прекъсвайте работа.
 - ▶ Имайте предвид, че е възможно да възникне откат на градинския електроинструмент, ако ножът попадне внезапно на твърд предмет или при рязане на храсти и

170 | Български

шубраци. Старайте се да неутрализирате ефекта от отката.

- ▶ Този градински електроинструмент е проектиран за ползване с колан през рамото. Настройте колана така, че електроинструментът да е балансиран правилно, така работата с него ще е по-лесна.
- ▶ При транспортиране и съхраняване винаги покривайте режещия лист с подходящ предпазител.
- ▶ Дръжте захранващия кабел на безопасно разстояние от режещите ръбове.

Поддържане

- ▶ **При работа в близост до режещите ръбове на ножовете винаги носете предпазни ръкавици.**
- ▶ **За да осигурите дълго и надеждно функциониране на градинския електроинструмент, редовно изпълнявайте следните дейности:**
 - ▶ За гарантиране на сигурна работа на градинския електроинструмент се уверявайте, че всички гайки, болтове и винтове са затегнати. За целта ползвайте включения в окомплектовката инструмент.
 - ▶ Проверете градинския електроинструмент и за по-голяма сигурност заменяйте износени или повредени детайли.
 - ▶ **Уверявайте се, че резервните части са утвърдени от Бош.**

- ▶ Допускайте ремонтът да се извършва само от оторизиран сервиз за електроинструменти на Бош.
- ▶ **Преди транспортиране и прибиране за съхраняване се уверявайте, че градинският електроинструмент е чист и без полепнали остатъци от рязането. При необходимост го почиствайте с мека суха четка.**
- ▶ Премахнете всички отлагания между режещата глава и предпазния кожух. За компактно съхраняване градинският електроинструмент може да бъде демонтиран от дръжката. (вижте фигура 3)

Безопасност при работа с електрически ток



Внимание! Преди да извършвате техническо обслужване или почистване на градинския електроинструмент, го изключвайте и изваждайте щепсела от контакта. Същото се отнася и при неволно увреждане или прерязване на захранващия кабел.

За повишаване на безопасността Вашият градински електроинструмент е със защитна изолация и не се нуждае от заземяване. Захранващото напрежение е 230 V променлив ток, 50 Hz (за страни извън ЕС също 220 V или 240 V). Използвайте само сертифицирани удължителни кабели. Повече информация можете да получите от Вашия търговец.

За повишаване на сигурността използвайте дефектнотоков прекъсвач (RCD) с ток на задействане най-много 30 mA. Винаги преди работа с електроинструмента проверявайте дефектнотоковия прекъсвач.

Дръжте захранващите и удължителните кабели на безопасно разстояние от подвижни детайли и ги предпазвайте от каквито и да е повреди, за да избегнете контакт с проводници под напрежение.

Щепселите и контактите трябва да са сухи и да не лежат на земята.

Захранващите и удължителните кабели трябва редовно да бъдат проверявани за повреди; допуска се използването само на кабели в безукорно състояние.

Ако захранващият кабел на машината е повреден, той трябва да бъде ремонтиран само в оторизиран сервиз за електроинструменти на Бош.

Използвайте само сертифицирани удължителни кабели.

Използвайте само удължителни кабели или барабанни удължители, които съответстват на изискванията на стандартите EN 61242 / IEC 61242 или IEC 60884-2-7.

Ако искате да ползвате удължителен кабел, той трябва да бъде със следното напречно сечение:

- Напречно сечение на проводниците 1,25 mm² или 1,5 mm²
- Максимална дължина 30 m за удължителен кабел или 60 m за

барабанни кабели с дефектнотоков предпазен прекъсвач (FI-прекъсвач).

Упътване: когато се използва удължителен кабел, той трябва да бъде със защитен проводник, който, така както е описано в указанията за безопасна работа, през щепсела е свързан със защитния проводник на захранващата мрежа.

При необходимост се консултирайте с квалифициран електротехник или най-близкото представителство на Бош.



ВНИМАНИЕ: удължителни кабели, които не отговарят на изискванията, могат да

застрашат безопасността Ви. Удължителните кабели, щепселите и съединителите трябва да са в изпълнение за ползване на открито и да са уплътнени срещу проникване на вода.

Спазвайте указанията на ръководството за експлоатация на удължителния кабел или барабанния удължител, както и валидните национални нормативни уредби.

Указание за продукти, които **не се продават във Великобритания:**

ВНИМАНИЕ: за Вашата безопасност е необходимо щепселът на градинския електроинструмент да бъде включен към удължителен кабел. Куплунгът на удължителния кабел трябва да е защитен срещу напръскване с вода, да е изработен от гума или да има гумено покритие. Удължителният кабел трябва да има възможност за отпускане при обтягане.

172 | Български

Символи

Символите по-долу са важни за прочитането и разбирането на ръководството за експлоатация. Запомнете символите и значенията им. Правилното интерпретиране на символите ще Ви помогне да ползвате градинския електроинструмент по-добре и по-сигурно.

Символ	Значение
	Посока на движение
	Посока на реакцията
	Включване
	Изключване
	Допълнителни приспособления/резервни части
	Бракуване

Предназначение на електроинструмента

Машината е подходяща за премахване на малки храсти, за изрязване на млади растения, за подкастриране и изтъняване и за премахване на бурени, висока трева и коприва в домашни и битови условия.

Информация за излъчван шум и вибрации

Стойностите на излъчвания шум са определени съгласно EN 50636-2-91.	Шпула с режеща нишка	Нож
Равнището A на излъчвания от електроинструмента шум обикновено е:		
равнище на звуковото налягане	dB(A)	82,5
равнище на мощността на звука	dB(A)	93,5
неопределеност K	dB	= 1,5
Работете с шумозаглушители (антифони)!		
Пълната стойност на вибрациите a_h (векторната сума по трите направления) и неопределеността K са определени съгласно EN 50636-2-91:		
Генерирани вибрации a_h	m/s^2	5,0
Неопределеност K	m/s^2	= 1,5

Монтиране и работа

- ▶ **Не включвайте градинския електроинструмент към захранващата мрежа, ако не е сглобен напълно.**
- ▶ След изключване на тревокосачката режещата глава се върти по инерция още няколко секунди. Преди да включите повторно тревокосачката, изчакайте въртенето на режещата глава да спре.

Технически данни

Тример за трева и бурени		AFS 23-37
Каталожен номер		3 600 HA9 ...
Номинална консумирана мощност	W	950
Скорост на въртене на празен ход		
Режещ диск	min^{-1}	7000
Шпула с режеща нишка	min^{-1}	6000
Ширина на рязане, шпула	cm	37
Ширина на рязане, нож	cm	23
Диаметър на нишката	mm	3,5
Тип на нишката		усукана
Тип на ножа		с 3 режещи ръба
Регулируема ръкохватка		ДА
Маса съгласно EPTA-Procedure 01:2014	kg	5,2
Клас на защита		□/II
Сериен номер		вижте табелката на градинския инструмент

Данните се отнасят до номинално напрежение [U] 230 V. При различно напрежение, както и при специалните изпълнения за някои страни данните могат да се различават.

► **Когато ползвате ножа, се уверявайте, че е затегнат здраво с гайката.**

► **При извършване на продължителни дейности се препоръчва периодично да се правят паузи.**

Номерирането съответства на означенията на фигурите на графичните страници.

Дейност	Фигура	Страница
Окомплектовка	1	251
Монтиране на предпазния кожух	2	252
Сглобяване на дръжката	3	252
Монтиране на шпунтата и нишката	4	253
Монтиране на режещия диск	5	254–255
Монтиране на звеното за предпазване от откат/указания за работещи с дясната ръка	6	256
Монтиране на звеното за предпазване от откат/указания за работещи с лявата ръка	7	256
Монтирайте колана за окачване през рамо		
Регулиране на дължината на ръкохватката	8	257
Включване на удължителен кабел	9	257

Дейност	Фигура	Страница
Включване и изключване	10	258
Указания за работа	11	258
Почистване	12	259
Съхраняване на режещата нишка	13	260
Избор на допълнителни приспособления	14	260

Указания за работа

Област на приложение	Режещ инструмент
Премахване на храсти/шубраци	Режещ диск
Рязане на млади растения	Режещ диск
Подкастриране/изтъняване	Шпула с режеща нишка
Премахване на бурени	Шпула с режеща нишка/режещ диск
Косене на висока трева	Шпула с режеща нишка
Премахване на коприва	Шпула с режеща нишка/режещ диск

Отстраняване на дефекти



Симптоми	Възможна причина	Отстраняване
Градинският електроинструмент не работи	Няма захранващо напрежение	Проверете и включете
	Повреден е контактът на захранващата мрежа	Използвайте друг контакт
	Удължителният кабел е повреден	Проверете и заменете кабела, ако е повреден
	Задействал се е предпазен прекъсвач	Заменете предпазния прекъсвач
Градинският електроинструмент работи с прекъсвания	Задействала се е защитата срещу претоварване	Изчакайте градинският електроинструмент да се охлади и го включете отново
	Удължителният кабел е повреден	Проверете и заменете кабела, ако е повреден Потърсете помощ в оторизиран сервиз за електроинструменти
Градинският електроинструмент не реже	Вътрешен електрически дефект на градинския електроинструмент	Потърсете помощ в оторизиран сервиз за електроинструменти
	Режещият диск/шпунтата са повредени	Заменете режещия диск/шпунтата (работете винаги с предпазни ръкавици)

174 | Български

Симптоми	Възможна причина	Отстраняване
Засилени вибрации	Режещият диск е повреден	Заменете режещия диск (работете винаги с предпазни ръкавици)
	Нишката е скъсана	Заменете нишката
	Главата за косене е замърсена	Почистете режещата глава и премахнете натрупаните замърсявания
	Гайката на режещия диск е разхлабена	Затегнете гайката за режещия диск с 20 Nm, като внимавате режещият диск, чашката и притискащата шайба да са центрирани (работете винаги с предпазни ръкавици)
Лошо рязане и остатъци от растенията	Режещият диск не е монтиран правилно	Освободете режещия диск и го монтирайте централно. За централното монтиране обърнете внимание на направляващите пръстени на режещия диск.
	Тревата е твърде висока, твърде гъста	Тревата е твърде висока: режете на степени Тревата е твърде гъста: работете с по-тясна ивица на рязане на проход
	Режещият диск е затыпен	Завъртете/заменете режещия диск
	Режещият диск е зацапан	Проверете градинския електроинструмент отдолу и при необходимост го почистете (работете винаги с предпазни ръкавици)
Гайката на режещия диск не може да се развие	Главата за косене е замърсена	Почистете режещата глава и премахнете натрупаните замърсявания
	Повредена резба на гайката или вала	Смажете вала, за да улесните развиването
	Застопоряващият щифт не е поставен правилно	Вкарайте отново застопоряващия щифт и леко го притиснете, като завъртате вала
Режещият диск не се върти	Режещият диск е зацапан	Проверете градинския електроинструмент отдолу и при необходимост го почистете (работете винаги с предпазни ръкавици)
	Гайката на режещия диск е разхлабена	Затегнете гайката, като внимавате режещият диск, въртящия се диск и притискащата шайба да са центрирани (работете винаги с предпазни ръкавици) (вижте фигура 3)
	Тревата е твърде висока, твърде гъста	Тревата е твърде висока: режете на степени Тревата е твърде гъста: работете с по-тясна ивица на рязане на проход
Недостатъчна производителност на рязане	Предпазният кожух е замърсен	Почистете предпазния кожух отвътре
	Режещият диск е затыпен	Завъртете/заменете режещия диск
	Няма режеща нишка	Подайте режеща нишка

Ако не можете да отстраните проблема с помощта на таблицата, моля, първо се обърнете към Вашия търговец.

Сервиз и технически съвети

www.bosch-garden.com

Винаги когато се обръщате с въпроси към представителите на Бош непременно посочвайте 10-цифрения каталожен номер на градинския електроинструмент.

България

Robert Bosch SRL
Service scule electrice
Strada Horia Măcelariu Nr. 30 – 34, sector 1
013937 București, România
Тел.: +359(0)700 13 667 (Български)
Факс: +40 212 331 313
Email: BoschServiceCenterBG@ro.bosch.com
www.bosch-pt.com/bg/bg/

Бракуване



Не изхвърляйте градински електроинструменти при битовите отпадъци!

Само за страни от ЕС:

Съгласно Европейска директива 2012/19/ЕС относно излязла от употреба електрическа и електронна апаратура и утвърждаването ѝ като национален закон електрическите и електронни устройства, които не могат да се използват повече, трябва да се събират отделно и да бъдат подлагани на подходяща преработка за оползотворяване на съдържащите се в тях суровини.

Правата за изменения запазени.

Македонски

Безбедносни напомени

Толкување на символите на косачката



Општи безбедносни правила.



Прочитајте го упатството за употреба.



Внимавајте предмети коишто летаат од косачката да не ги повредат личностите коишто стојат околу уредот.



Предупредување: Држете се на безбедно растојание од косачката додека таа работи.



Внимавајте на повратните удари на сечилото.



Извадете го кабелот од напојување пред да го штелувате или чистите уредот, кога уредот го оставате без надзор без обзир колку долго или ако кабелот е оштетен или сплеткан.



Носете заштитни слушалки и очила.



Носете заштитен шлем.



Носете заштитни ракавици.



Носете заштитни чизми.



Не користете ја косачката кога врне и не излагајте ја на дожд.

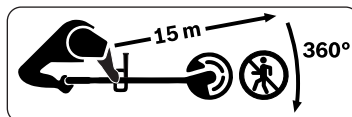

Внимавајте парчињата што летаат никога да не повредат. За време на работата со уредот одржувајте безбедно растојание од лицата што стојат во близина.



Вообичаена А-измерена бучава на производот со монтиран нож.



Вообичаена А-измерена бучава на производот со мотиран калем.

Општи напомени за безбедност за електричните апарати

ПРЕДУПРЕДУВАЊЕ **Прочитајте го целото упатство.**

Ако не се следи упатството, може да дојде до струен урад и/или до тешки повреди.

Зачувајте го упатството за идни консултации.

- ▶ Пред употреба, проверете го продолжниот и напојниот кабел за евентуални оштетувања. Ако каблите се оштетат за време на употреба, веднаш исклучете го кабелот од напојување. **НЕ ДОПИРАЈТЕ ГО ПРЕД ДА ГО ИСКЛУЧИТЕ.** Не употребувајте го уредот ако кабелот е оштетен или сплеткан.
 - ▶ Ако напојниот кабел на уредот е оштетен, мора да биде заменет од страна на производителот на уредот, или во негов овластен сервис, или од страна на квалификувано лице, за да се избегнат евентуалните ризици.
 - ▶ Пред употреба прегледајте да ли уредот има очигледни недостатоци. Ваквата проверка треба да се врши и ако уредот падне или претрпи некакво значително влијание.
 - ▶ **За подобра безбедност користете резидуален уред (РЦД) кој се активира на отстапување од 30 mA. Резидуалниот уред треба да се проверува пред секоја употреба.**
 - ▶ Отворите за вентилација мора да бидат чисти.
- Ракување**
- ▶ За склопување на уредот следете ги упатствата, а за расклопување одете по обратен редослед.
 - ▶ Пред употреба отстранете ја заштитата од сечилото.
 - ▶ Не употребувајте го уредот за поткастрување живи огради.
 - ▶ Никогаш не дозволувајте им на деца и луѓе кои не се запознаени со овие инструкции да ја користат косачката. Локалните прописи можат да ја ограничат возраста на ракувачот. Чувајте ја косачката вон дофат на деца кога не ја употребувате.
 - ▶ Оваа косачка не е наменета на личности (и деца) со ограничени физички, сензорни или душевни можности, со недостаток на искуство и знаење, освен ако не им се обезбедени соодветни инструкции или надзор за употреба на косачката од страна на личност одговорна за нивната безбедност. Внимавајте децата да не си играат со косачката.
 - ▶ Никогаш не употребувајте го уредот во близина на лица, а посебно деца и животни.
 - ▶ Ракувачот е одговорен за штетата нанесена на други луѓе или имот.
 - ▶ Носете долги, крути пантолони, крути чевли и заштитни ракавици. Не носете лесна облека, накит, кратки пантолони, сандали и не работете боси.
 - ▶ Детално прегледајте го теренот каде што ќе ја користите косачката и отстранете ги сите камења, стапови, жици, коски и други предмети.
 - ▶ Не користете го уредот во градини кадешто минуваат напојни кабли.
 - ▶ Пред секоја употреба проверете да не е сечилото тапо или оштетено. Ако сечилата или навртките се

- оштетени, заменете го целиот комплет, за да одржите рамнотежа.
- ▶ Работете само по дневна светлина или по квалитетно осветлување.
 - ▶ Не работете со машината по лоши временски услови, особено при грмотевици.
 - ▶ По влажна трева/грмушки обрнете посебно внимание.
 - ▶ Кога работите со уредот стојте на цврста основа; само одете, не трчајте.
 - ▶ Стојте стабилно и секогаш одржувајте рамнотежа. Не исцрпувајте се.
 - ▶ При работа со уредот носете заштита за слухот и видот.
 - ▶ Носете заштитни очила во склад со EN 166 како и заштита за слухот кога го користите уредот.
 - ▶ Никогаш не користете го уредот без штитниците, заштитните капаци и покриви, или ако тие се оштетени.
 - ▶ Не употребувајте го уредот со сечило во близина на напојната мрежа/кабли.
 - ▶ Пред и по секоја употреба проверете дали на уредот има нанесено некаква штета.
 - ▶ Ако настане проблем, консултирајте ја табелата со опис на грешките.
 - ▶ Во случај на незгода, прво исклучете го уредот од напојување, пред да преземете други мерки.
 - ▶ Не употребувајте го уредот ако сте болни или под влијание на алкохол, дрога или лекови.
- ▶ **Употребата на косачката на коси површини може да биде опасно.**
- Не работете со уредот на премногу стрмни падини.
 - На коси површини или на влажна трева обезбедете стабилен и сигурен чекор.
 - На падини секогаш работете хоризонтално, никогаш горе-долу.
 - Бидете особено внимателни кога ја менувате насоката на косењето.
 - ▶ Рацете и нозете држете ги понастрана од сечилото, особено при вклучувањето на уредот.
 - ▶ Исклучете ја машината при транспорт до/од местото на работа.
 - ▶ Згаснете ја машината и извадете го кабелот од утикачот:
 - секогаш кога го оставате уредот без надзор,
 - пред отстранување на блокада,
 - ако кабелот е заглавен,
 - пред замена на сечилото,
 - пред прегледување, чистење и поправка на машината,
 - веднаш по удирање во тврд предмет. Веднаш по оштетување прегледајте ја машината и извршете ги неопходните поправки,
 - ако косачката почне да вибрира неконтролирано (проверете веднаш).
 - ▶ Почекајте ротирачките елементи потполно да застанат пред да ги допрете. Сечилото ротира уште неколку моменти после исклучувањето на уредот и може да предизвика повреда.

► **Не вршете никакви преправки на косачката.** Неовластените модификации можат да доведат до нарушување на безбедноста на косачката, или да ја зголемат бучавата или вибрациите.

► Уредот чувајте го на безбедно, суво место, вон дофат на деца. Не редете други предмети на уредот.

► **Користете само Бош резервни делови кои се препорачани и одобрени за употреба со овој уред. (види слика 14)**

► При подолга работа со уредот (или со други машини) ракувачот е изложен на влијанието на вибрации, што може да доведе до појава на болеста Бели прсти (Рејноов феномен) или Синдром на карпален тунел.

► Овие состојби го оштетуваат сетилото за допир и терморегулацијата на дланките, предизвикуваат чувство на трнење и горење, како и нервни или циркуларни оштетувања и некроза на ткивото.

► Ако имате симптоми на преголема изложеност на вибрации, обратете се кај лекар. Овие симптоми вклучуваат трнење, губење на сетилото за допир, вкочанетост, пецкање, боцкање, болка, загуба на сила, промени на бојата или состојбата на кожата. Овие симптоми се јавуваат во прстите, дланките и зглобовите.

► Секогаш употребувајте го уредот за соодветна намена. Внимавајте да употребувате соодветни предни и

задни дршки за држење на уредот и, ако е потребно, ограничете го времето на користење на уредот.

► Внимавајте на можноста од повратен удар, што се случува кога сечилото удри во тврд предмет при кастрење грмушки. Потрудете се да ги минимизирате ефектите на повратните удари.

► Овој уред е предвиден да се користи со приложената нараменица. Нараменицата поставете ја правилно за добро да го балансира уредот, со што се намалува можноста за повреда на ракувачот.

► При транспорт и складирање сечилото треба да се прекрие со соодветен штитник.

► Струјните кабли држете ги понастрана од оштрите делови.

Одржување

► **Секогаш носете заштитни ракавици при работа со или во близина на оштар нож.**

► **Редовно одржувајте го уредот за да обезбедите долга и безбедна употреба:**

► За да обезбедите безбедна работа со уредот, сите завртки, навртки и матици мора да се добро затегнати. Прегледајте го уредот и заменете ги оштетените и истрошените делови.

► Редовно прегледувајте ја косачката и заменувајте ги веднаш оштетените или изабените делови.

► **Резервните делови мора да се одобрени од Бош.**

- ▶ Уредот поправајте го само во Бош овластен сервис.
- ▶ **Пред транспорт или складирање уредот исчистете го од валканштина и отпадоци. Ако е потребно, исчистете го со мека четка.**
- ▶ Отстранете ги сите остатоци помеѓу главата на сечилото и заштитниот капак. За компактно складирање, уредот може да се расклопи кај зглобот. (види слика 3)

Безбедност од електричен удар



Внимание! Извадете го напојниот кабел од утикач пред да ја прегледувате или чистете машината. Истото важи и ако кабелот е оштетен, прекинат или сплеткан.

Вашиот уред е со двојна изолација и не му е потребно заземјување. Работниот напон е 230 V AC, 50 Hz (за зеји вон ЕУ 220 V или 240 V). Користете само одобрени продолжни кабли. За подетални информации, обратете се во овластениот сервисен центар. За подобра безбедност користете резидуален уред (РЦД) кој се активира на отстапување од 30 mA. Резидуалниот уред треба да се проверува пред секоја употреба. Чувајте го напојниот и продолжниот кабел понастрана од подвижните делови, за да се избегне оштетување на кабелот и негов контакт со металните делови. Кабелските врски (приклучник и приклучница) треба да бидат суви и да не лежат на теренот.

Напојниот и продолжниот кабел мора редовно да се проверуваат за евентуални оштетувања и да се користат само кога се во беспрекорна состојба.

Ако напојниот кабел е оштетен, мора да се поправи од страна на овластен сервис на Бош.

Користете само одобрени продолжни кабли.

Користете само продолжни кабли кои ги задоволуваат стандардите EN 61242 / IEC 61242 или IEC 60884-2-7.

Ако сакате да користите продолжен кабел, потребни ви се следните димензии на кабли:

- Пресек 1,25 mm² или 1,5 mm²
- Максимална должина 30 m за продолжниот кабел или 60 m

Забелешка: Ако користите продолжен кабел, тој мора да биде заземјен преку напојната мрежа, во склад со важечките прописи.

За дополнителни информации контактирајте лиценциран електричар или најблискиот Bosch сервис.



ПРЕДУПРЕДУВАЊЕ: Несоодветните продолжни кабли можат да бидат опасни. Продолжниот кабел, утикачот и спојот со продолжниот кабел мораат да бидат водоотпорни.

Придржувајте се до упатството за употреба на произведувачот на продолжниот кабел, како и до националните прописи за нивна употреба.





180 | Македонски

Предупредување за производите кои не се за Британски пазар предвидени:

ВНИМАНИЕ: За Ваша безбедност потребно е уредот да е поврзан со продолжниот кабел преку соодветен утикач. Спојот со продолжниот кабел мора да биде заштитен од прскање, направен од гума или обложен со гума. Продолжниот кабел мора да се користи со автоматски намотувач.

Ознаки

Следните симболи се важни за читање и разбирање на упатството за употреба. Ве молиме проучете ги симболите и нивното значење. Правилната интерпретација на симболите ќе Ви помогне подобро и побезбедно да ја користите косачката.

Ознака	Значење
	Правец на движење
	Правец на реакција
	Вклучување
	Исклучување
	Додатна опрема/резервни делови
	Отстранување

Употреба со соодветна намена

Машината е погодна за поткастрување помали жбунови и грмушки, сечење фиданки, чистење и отстранување на плевел, висока трева и коприва во Вашата градина.

Технички податоци

Моторна коса		AFS 23-37
Број на дел/артикл		3 600 HA9 ...
Номинална јачина	W	950
Број на празни вртежи		
Сечило	min ⁻¹	7000
Навој	min ⁻¹	6000
Ширина на косење со конец	см	37
Ширина на косење со сечило	см	23
Дијаметар на конецот	мм	3,5
Тип на конецот		извртен
Тип на сечило		3-жлебно
Прилагодлива рачка		ДА
Тежина согласно ЕРТА-- Procedure 01:2014	кг	5,2
Класа на заштита		□/II
Сериски број	види ја натписната плочка на косачката	

Податоците важат за номинален напон [U] од 230 волти. Овие податоци може да отстапуваат при различни напони, во зависност од изведбата во односната земја.

Информации за бучава/вибрации

Вредностите на емисија на бучава одредени во согласност со EN 50636-2-91.		Навој	Сечило
Измерените А-вредности на врева изнесуваат просечно:			
Звучна јачина	dB(A)	82,5	82,6
Звучен притисок	dB(A)	93,5	96,0
Несигурност К	dB	= 1,5	= 1,5
Носете звучна заштита!			
Вкупната вредност на вибрациите a_n (векторски збир на трите правци) и несигурноста К утврдени се во согласност со стандардот EN 50636-2-91:			
Вкупна вредност на вибрациите a_n	m/s ²	5,0	5,0
Несигурност К	m/s ²	= 1,5	= 1,5

Монтажа и користење

- ▶ **Не приклучувајте ја машината на струја доколку не е во потполност склопена.**
- ▶ **По исклучување на косата, главата за сечење продолжува да врти уште неколку секунди. Почекајте главата за сечење потполно да застане, пред повторно да ја вклучите косата.**
- ▶ **Немојте брзо наизменично да ја вклучувате и исклучувате тримерот.**
- ▶ **Отстранете ги сите остатоци на трева од капакот на главата за сечење, при замена на главата за сечење.**
- ▶ **Користете само делови за сечење одобрени од Бош. При употреба на други елементи, квалитетот на сечењето може да варира.**
- ▶ **При употреба на сечилото, внимавајте да е цврсто монтирано со помош на завртката на сечилото.**
- ▶ **Препорачуваме да при подолга употреба применувате соодветни паузи.**

Нумерацијата се однесува на цртежите на машината на страната со графички прикази.

Цел на користењето	Слика	Страна
Обем на испорака	1	251
Монтирање на заштитната хауба	2	252
Спојување на осовината	3	252
Монтажа на калемот и крајот	4	253
Монтирајте го сечилото	5	254–255
Монтажа на заштитата од повратни удари/Забелешка за деснораките	6	256
Монтажа на заштитата од повратни удари/Забелешка за левораките	7	256

Цел на користењето	Слика	Страна
Монтажа на ременот		
Прилагодување на должината на рачката	8	257
Приклучување на продолжниот кабел	9	257
Вклучување/исклучување	10	258
Совети за работа	11	258
Чистење	12	259
Складирање на крајот за сечење	13	260
Бирање на опрема	14	260

Совети за работа

Област на примена	Алатка за сечење
Сечење грмушки/жбунови	Сечило
Сечење фиданки	Сечило
Катрење/проретчување	Навој
Отстранување на плевел	Навој/сечило
Косење висока трева	Навој
Чистење од коприви	Навој/сечило

Отстранување грешки



Проблем	Можна причина	Решение
Косачката не работи	Нема снабдување со струја	Проверете и вклучете
	Утикачот е неисправен	Користете друг утикач
	Продолжниот кабел е оштетен	Проверете го кабелот и ако е потребно заменете го
	Прегорен осигурувач	Заменете го осигурувачот
Косачката работи со прекини	Преоптоварување на заштитата	Оставете го уредот да се излади па повторно вклучете го
	Продолжниот кабел е оштетен	Проверете го кабелот и ако е потребно заменете го
	Неисправни внатрешни инсталации во косачката	Побарајте помош од сервис

182 | Македонски

Проблем	Можна причина	Решение
Уредот не сече	Сечилото/конецот е оштетено	Сечилото/конецот заменете го (секогаш носете заштитни ракавици)
Зголемени вибрации	Сечилото е оштетено	Заменете го сечилото (секогаш носете заштитни ракавици)
	Скинат конец за косење	Заменете го конецот
	Валкан конец за косење	Исчистете ја главата за косење и отстранете ги нечистотиите
	Навртката на сечилото е лабава	Затегнете го навојот на дискот за сечење 20 ротирачката плоча и притисната плоча и проверете дали се центрирани (секогаш носете заштитни ракавици)
	Сечилото не е монтирано правилно	Олабавете го сечилото и монтирајте го нацентрирано. Изедначете го сечилото со прстенестата водилка.
Машината остава лош финиш и се мачи	Тревата е превисока, прегуста	Тревата е превисока: косете во етапи Тревата е прегуста: косете побавно
	Сечилото е тапо	Наоштрете/заменете го сечилото
	Сечилото е заглавено	Проверете под уредот и ако е потребно исчистете го (секогаш носете заштитни ракавици)
	Валкан конец за косење	Исчистете ја главата за косење и отстранете ги нечистотиите
Завртката на сечилото не може да се одврти	Оштетен навој на навртката или на осовината	Подмачкајте ја осовината за полесно вадење
	Иглата за заклучување не е правилно вметната	Вратете ја иглата за заклучување и благо притиснете вртејќи ја осовината
Сечилото не се врти	Сечилото е заглавено	Проверете под уредот и ако е потребно исчистете го (секогаш носете заштитни ракавици)
	Навртката на сечилото е лабава	Затегнете ја навртката внимавајќи да се присутни и центрирани дискот на сечилото, сечилото и куполата (секогаш носете заштитни ракавици) (види слика 3)
	Тревата е превисока, прегуста	Тревата е превисока: косете во етапи Тревата е прегуста: косете побавно
Лошо косење	Заштитната хауба е заглавена со отпадоци	Исчистете ја заштитната хауба
	Сечилото е тапо	Наоштрете/заменете го сечилото
	Нема конец за косење	Ставете конец за косење

Ако и покрај овој водич имате проблем да го отстраните проблемот, обратете се кај Вашиот дилер.

Сервисна служба и совети при користење

www.bosch-garden.com

Секогаш при кореспонденција или нарачка на резервни делови наведете го десетцифрениот сервиски број што се наоѓа на натписната плочка.

Македонија

Д.Д.Електрис
Сава Ковачевиќ 47Њ, број 3
1000 Скопје
Е-пошта: dimce.dimcev@servis-bosch.mk
Интернет: www.servis-bosch.mk
Тел./факс: 02/ 246 76 10
Моб.: 070 595 888

F 016 L81 755 | (8.6.17)

Отстранување



Не фрлајте ја косачката со комуналниот отпад!

Само за земји во рамки на ЕУ

Според Европската директива 2012/19/EU за отпадна електрична и електронска опрема и нејзината имплементација во државното право, отпадната електрична и електронска опрема мора посебно да се сортира и да се складишти на еколошки прифатлив начин.

Се задржува правото на промена.

Bosch Power Tools

Srpski

Uputstva o sigurnosti

Objašnjenja simbola na baštenskom uređaju



Opšte uputstvo o opasnosti.



Pročitajte uputstvo za rad.



Paziti da osobe koje stoje u blizini ne budu povređene usled odbačenih stranih tela.



Opomena: Održavajte sigurno rastojanje od baštenskog uređaja, kada on radi.



Računajte sa povratnim udarcem noža.



Izvucite mrežni utikač pre nego što preduzmete radove podešavanja i čišćenja, ukoliko baštenski uređaj jedno vreme dugo ostane bez nadzora i ako je mrežni ili produžni kabl oštećen ili zamršen.



Nosite zaštitu za sluh i zaštitne naočare.



Nosite zaštitni šlem.



Nosite zaštitne rukavice.



Nosite sigurnosne duboke cipele.



Baštenski uređaj ne koristiti po kiši ili izlagati kiši.

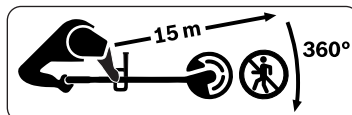

Pazite na to, da se niko ne povredi usled odbačenih stranih tela. Za vreme rada držite osobe koje stoje u blizini na sigurnom rastojanju od baštenskog uređaja.



Tipično A- vrednovani nivo šumova proizvoda sa montiranim nožem.



Tipično A-vrednovani nivo šumova proizvoda sa montiranim namotajem.

Opšta upozorenja za električne alate

UPOZORENJE Pročitajte sva sigurnosna uputstva i naloge. Propusti pri održavanju sigurnosnih uputstava i naloga mogu prouzrokovati električni udar, požar i/ili teške povrede.

Čuvajte sva sigurnosna uputstva i naloge za budućnost.

- Prekontrolišite mrežni i produžni kabl pre upotrebe da li nisu oštećeni ili postoje znaci starenja. Ako se oni za vreme upotrebe oštete, izvucite odmah mrežni utikač iz utičnice. **NE DODIRUJTE IH PRE NEGO BUDU IZVUČENI.** Ne radite sa baštenskim uređajem ako je kabl oštećen ili istrošen.
- Ako je mrežni kabl uređaja u kvaru, mora ga proizvođač čije je pripadajući servis ili da ga promene neka za to obučena osoba, da bi izbegli opasnosti po sigurnost.

- ▶ Pre upotrebe preispitajte signifikantne nedostatke. Ovo ispitivanje mora isto tako da se obavi, ukoliko je baštenski uređaj pao ili bio izložen značajnom udaru.

▶ Radi povećanja sigurnosti preporučuje se, da se koristi jedna FI-sklopka (RCD) sa maksimalno 30 mA. Ova FI-sklopka bi trebala da se kontroliše pre upotrebe.

- ▶ Uverite se da su prorezi za ventilaciju uvek slobodni od nekih zaostataka.

Rad

- ▶ Prilikom montaže baštenskog uređaja obratite pažnju na slike, demontaža se vrši obrnutim redosledom.
 - ▶ Uklonite pre upotrebe zaštitu noža.
 - ▶ Ne upotrebljavajte baštenski uređaj za sečenje zidova.
 - ▶ Nikaka deci ili osobama koje nisu upoznate sa ovim uputstvima ne dozvoliti korišćenje baštenskog uređaja. Nacionalni propisi ograničavaju moguće starost radnika. Čuvajte baštenski uređaj da bude za decu nedostupan, kada nije u upotrebi.
 - ▶ Ovaj baštenski uređaj nije zamišljen za to, da ga koriste osobe (uključujući i decu) sa ograničenim fizičkim, umnim ili duševnim sposobnostima ili nedostajućim iskustvom i/ili nedostajućim znanjem, čak ni onda, ako su pod nadzorom osobe koja je nadležna za njihovu sigurnost ili dobijaju od nje uputstva, kako se koristi baštenski uređaj.
- Decu bi trebalo nadzirati, da biste bili sigurni da se ne igraju sa baštenskim uređajem.
 - ▶ Ne koristite baštenski uređaj nikada dok se osoblje, naročito deca ili kućne životine zadržavaju u neposrednoj blizini.
 - ▶ Radnik ili korisnik je odgovoran za nesreće ili štete kod drugih ljudi ili na njihovoj imovini.
 - ▶ Nosite duge teške pantalone, čvrste cipele i rukavice. Ne nosite široka odela, nakit, kratke pantalone, sandale i ne radite nikada bosim.
 - ▶ Pre rada sa mašinom pažljivo proverite obrađivanu površinu i sklonite kamenje, komade drva, žicu, kosti i ostala strana tela.
 - ▶ Ne koristite baštenski uređaj na mestima na kojima se nalazi mrežni kabl.
 - ▶ Preispitajte pre korišćenja uvek, da li su nož za sečenje ili navrtka noža istrošeni ili oštećeni. Zamenite istrošene ili oštećene noževe kao i navrtke noža uvek sa celom garniturom, da bi izbegli debalans.
 - ▶ Radite samo po dnevnom svetlu ili dobrom veštačkom svetlu.
 - ▶ Pri lošim vremenskim uslovima posebno kod dolazeće oluje ne radite sa baštenskim uređajem.
 - ▶ Upotrebljavajte u vlažnoj travi/žbunju baštenski uređaj posebno pažljivo.
 - ▶ Pazite pri radu sa baštenskim uređajem da sigurno stojite, samo koračajte a nikada ne trčite.

- ▶ Obratite pažnju na stabilno stajanje i uvek na ravnotežu. Ne zapinjite previše.
- ▶ Nosite pri radu sa baštenskim uređajem zaštitu za sluh i zaštitne naočare.
- ▶ Nosite kako zaštitne naočare prema EN 166 kao i zaštitu za sluh, kada radite sa baštenskim uređajem.
- ▶ Ne koristite nikada baštenski uređaj sa nedostajućom ili zaštitnom haubom u kvaru, osiguračima za povratni udarac ili poklopcima. Ne koristite baštenski uređaj sa listom za sečenje u neposrednoj blizini mrežnog/produžnog kabla.
- ▶ Prekontrolišite baštenski uređaj pre i posle svake upotrebe na istrošenost ili oštećenja.
- ▶ Prekontrolišite baštenski uređaj pre i posle svakog korišćenja ili oštećenja.
- ▶ Ako nastupi kvar, sledite odeljak traženja greške.
- ▶ Ako se desi nesreća, odvojite mašinu od struje, pre nego što preduzmete druge mere.
- ▶ Ne koristite baštenski uređaj ako ste umorni ili bolesni ili pod uticajem alkohola, droga ili lekova.
- ▶ **Rad na kosinama može biti opasan.**
 - Ne radite sa baštenskim uređajem na posebno strmim padinama.
 - Na kosim površinama ili na vlažnoj travi uvek pazite na sigurno hodaње.
 - Radite sa baštenskim uređajem na kosim površinama uvek popreko i nikada gore dole.
 - Uvek postupajte oprezno kod promene smera rada sa mašinom na nagibima.
- ▶ Držite svoje ruke i noge što dalje od mehanizma za sečenje, posebno kod uključivanja motora.
- ▶ Isključite baštenski uređaj kada se on transportuje sa/na radno mesto.
- ▶ Isključite baštenski uređaj i izvucite mrežni utikač iz utičnice:
 - uvek kada ostavite baštenski uređaj bez nadzora,
 - pre odstranjivanja blokada,
 - kada je kabl umotan,
 - pre promene mehanizma za sečenje,
 - kada kontrolišete baštenski uređaj, čistite ili radite na njemu,
 - posle kolizije sa nekim stranim telom. Prekontrolišite baštenski uređaj odmah da li je oštećen i popravite ga ako je potrebno,
 - da baštenski uređaj neobično počne da vibrira (odmah prekontrolisati).
- ▶ Sačekajte da se rotirajući elementi za sečenje potpuno umire, pre nego što ih uhvatite. Elementi za sečenje rotiraju i dalje posle isključivanja baštenskog uređaja i mogu prouzrokovati povrede.
- ▶ **Ne preduzimajte nikakve promene na baštenskom uređaju.** Nedozvoljene promene mogu oštetiti sigurnost Vašeg baštenskog uređaja i uticati na pojačane šumove i vibracije.
- ▶ Čuvajte baštenski uređaj na nekom sigurnom suvom mestu izvan dohvata dece. Ne stavljajte neke druge predmete na baštenski uređaj.

► **Upotrebljavajte samo Bosch pribor baštenskog uredjaja, koji se preporučuje i odobren za korišćenje sa ovim uredjajem. (pogledajte sliku 14)**

- Kod dužeg korišćenja baštenskog uredjaja (ili drugih mašina) izlaže se korisnik vibracijama, koje mogu prouzrokovati bolest belih prstiju (Raynaud-fenomeni) ili sindrom karpalt tunela.
- Pritom je ograničen osećaj na dirke i regulisanje temperature ruku, gluvoća i može se pojaviti osećaj zapaljenja sve do oštećenja živaca, cirkulacije i nekroze tkiva.
- Upitajte Vašeg lekara, ako utvrdite simptome, koje bi ukazivale na preopterećenja vibracijama. Ovi simptomi sadrže osećaj gluvoće, gubitak osetljivosti, svrab, probadanje, bolove, gubitak snage, promene boje kože ili stanja kože. Ovi simptomi se pojavljuju najčešće na prstima, rukama ili ručnim zglobovima.
- Upotrebljavajte baštenski uredjaj uvek sa pravim dodatkom. Pazite pritom na to, da baštenski uredjaj uvek držite za prednju i zadnju dršku i ograničavajte ako je potrebno vreme rada.
- Računajte sa povratnim udarcem baštenskog uredjaja kada nož iznenada susretne neki tvrdi predmet ili prilikom presecanja žbunja ili šipražja. Pokušajte da minimizirate efekte povratnog udarca.
- Ovaj baštenski uredjaj je konstruisan za upotrebu sa nekim ramenim

pojasom. Podesite pojas tako, da je alat tačno izbalansiran, jer onda rad sa uredjajem manje zamara.

- List za presecanje pri transportu i lagerovanju uvek pokrijte sa pogodnom zaštitom.
- Kabl za snabdevanje strujom alata za presecanje držite podalje.

Održavanje

- **Nosite uvek zaštitne rukavice, ako se bavite u blizini oštrih noževa ili radite.**
- **Izvodite redovno sledeće radove održavanja, i obezbedjite dugu i pouzdanu upotrebu:**
 - Uverite se da čvrsto stoje sve navrtke, vijci i zavrtnji, da bi se obezbedili sigurno rastojanje u radu baštenskog uredjaja. Upotrebljavajte za ovo isporučeni alat.
 - Prekontrolišite baštenski uredjaj i zamenite radi sigurnosti istrošene ili oštećene delove.
 - **Ako je potrebno, očistite sa nekom mekom čistom četkom.**
 - Neka baštenski uredjaj popravlja samo neki stručan Bosch-Servis.
 - **Uverite se pre transporta i čuvanja, da je baštenski uredjaj čist i bez ostataka. Ako je potrebno očistite sa mekom suvom četkom.**
 - Uklanjajte sve naslage između glave za sečenje i zaštitne haube. Radi kompaktnog lagerovanja može baštenski uredjaj da se odvaja na rukavcu. (pogledajte sliku 3)

Električna sigurnost



Pažnja! Pre radova održavanja i čišćenja isključite baštenski uređaj i izvucite mrežni utikač. Isto važi i ako je strujni kabl oštećen, zasečen ili zapleten.

Vaš baštenski uređaj je zaštitno izolovan radi sigurnosti i nema potrebe za uzemljenjem. Radni napon iznosi 230 V AC, 50 Hz (za zemlje van Evropske Unije 220 V ili 240 V). Upotrebljavajte samo dozvoljeni produžni kabl. Informacije možete dobiti kod Vašeg stručnog servisa.

Za povećanje sigurnosti, koristite jednu fidovu sklopku (RCD) sa strujom greške od maks. 30 mA. Ova fidova sklopka bi trebala pre svake upotrebe da se prekontrolira.

Držite mrežni i produžni kabl dalje od pokretnih delova i izbegavajte svako oštećenje kabla, da bi izbegli kontakt sa delovima koji sprovode napon.

Kabloske veze (mrežni utikač i utičnice) bi trebale da budu suve i da ne leže na podu.

Mrežni i produžni kabl moraju redovno da se kontrolišu na oštećenja i smeju da se koriste samo u besprekornom stanju.

Kada je mrežni kabl uređaja oštećen, sme ga popraviti samo neki stručan Bosch-servis.

Upotrebljavajte samo dozvoljene produšne kablove.

Upotrebljavajte samo produžne kablove i vodove ili kabloske bubnjeve koji odgovaraju standardima

EN 61242 / IEC 61242 ili IEC 60884-2-7.

Kada želite za rad uređaja da upotrebljavate produžni kabl, potrebni su sledeći preseki vodova:

- Presek voda 1,25 mm² ili 1,5 mm²
- Maksimalna dužina 30 m za produžni kabl ili 60 m za kablovski bubanj sa FI-zaštitnim prekidačem

Pažnja: Ako se koristi produžni kabl, mora on – kao što je opisano u sigurnosnim propisima – posedovati zaštitni provodnik, koji je preko utikača povezan sa zaštitnim vodom Vašeg električnog uređaja.

U slučajevima sumnje pitajte nekog izučenog električara ili sledeći Bosch servis- predstavništvo.



OPREZ: Npropisni produžni kablovi mogu biti opasni. Produžni kabl, utikač i spojnica moraju biti zaptiveni za vodu i dozvoljene konstrukcije za spoljnu upotrebu.

Obratite pažnju na uputstvo za rad proizvođača protužnog kabla ili bubnja sa kablom kao i nacionalne propise radi njegove upotrebe.







Napomena za proizvode koji se **ne prodaju u Velikoj Britaniji:**

PAŽNJA: Zbog Vaše bezbednosti je neophodno da se utikač postavljen na baštenskom uređaju spoji sa produžnim kabelom. Spoj produžnog kabla mora da bude zaštićen od prskanja vode, mora da bude od gume ili da bude prevučen gumom. Produžni kabl mora da se koristi sa kablovskom uvodnicom odn. rasterećenjem zatezanja.

188 | Srpski

Simboli

Sledeći simboli su važni za čitanje i shvatanje uputstva za upotrebu. Zapamtite simbole i njihovo značenje. Pravilna interpretacija simbola Vam pomaže da baštenski uređaj koristite bolje i bezbednije.

Simbol	Značenje
	Pravac kretanja
	Pravac reakcije
	Uključivanje
	Isključivanje
	Pribor/rezervni delovi
	Uklanjanje đubreta

Upotreba prema svrsi

Mašina je pogodna za uklanjanje malih žbunova i grmova, za sečenje mladih biljki, potkresivanje i razredjivanje i uklanjanje korova, dugačke trave i koprive u kućnoj bašti ili Hobby vrtu.

Informacije o šumovima/vibracijama

Vrednosti emisije šumova se određuju u skladu sa EN 50636-2-91.

A-vrednovan nivo šumova uređaja iznosi tipično:

		Namotaj vlakna	Nož
Nivo zvučnog pritiska	dB(A)	82,5	82,6
Nivo snage zvuka	dB(A)	93,5	96,0
Nesigurnost K	dB	= 1,5	= 1,5

Nosite zaštitu za sluh!

Ukupne vrednosti vibracije a_h (zbir vektora tri pravca) i nesigurnost K su dobijeni prema EN 50636-2-91:

		Namotaj vlakna	Nož
Emissiona vrednost vibracija a_h	m/s^2	5,0	5,0
Nesigurnost K	m/s^2	= 1,5	= 1,5

Montaža i Rad

- ▶ **Ne priključujte baštenski uređaj na utičnicu, dokle god se potpuno ne sklopi.**
- ▶ **Posle isključivanja slobodnog sekača radi glava za sečenje i dalje nekoliko sekundi. Sačekajte da se glava umiri, pre nego što slobodni sekač ponovo ne uključite.**
- ▶ **Ne isključujte i ponovo uključujte odmah jedno za drugim.**
- ▶ **Uklanjajte nahvatanu travu na glavi sekača, kada menjate glavu sekača. Preporučuje se korišćenje elemenata za sečenje koje je odobrio Bosch. Kod drugih elemenata za sečenje može biti drugačiji rezultat sečenja.**

Tehnički podaci

Slobodno rezanje		AFS 23-37
Broj predmeta		3 600 HA9 ...
Nominalna primljena snaga	W	950
Broj obrtaja na prazno		
List za sečenje	min^{-1}	7000
Namotaj vlakna	min^{-1}	6000
Namotaj širine preseka	cm	37
Nož širine preseka	cm	23
Presek žice	mm	3,5
Tip žice		okrenut
Tip žice		3-sekač
Podesiva ručka		DA
Težina prema EPTA-Procedure 01:2014	kg	5,2
Klasa zaštite		□ / II
Serijski broj		vidi tipsku tablicu na baštenskom uređaju

Podaci važe za nominalne napone [U] od 230 V. Kod napona koji odstupaju i izvodjenja specifičnih za zemlje mogu ovi podaci varirati.

- ▶ **Preporučuje se korišćenje elemenata za sečenje koje je odobrio Bosch. Kod drugih elemenata za sečenje može biti drugačiji rezultat sečenja.**
- ▶ **Pazite kod upotebe reznog lista na to, da bude čvrsto montiran sa navrtkom reznog lista.**
- ▶ **Preporučuje se, kod dužeg korišćenja praviti odgovarajuće pauze.**

Označavanje brojevima ukazuje na slike na stranama sa slikama.

Cilj rukovanja	Slika	Strana
Obim isporuke	1	251
Montaža zaštitne haube	2	252
Rukavac spojiti	3	252

Cilj rukovanja	Slika	Strana
Montiranje žice i namotaja žice	4	253
Montirajte list za košenje	5	254–255
Montiranje povratnog osigurača/ uputstvo za rad za desnoruke	6	256
Montiranje povratnog osigurača/ uputstvo za rad za levoruke	7	256
Montiranje kaiša za rame		
Podesite dužinu za hvatanje	8	257
Postavljanje produžnog kabla	9	257
Uključivanje/isključivanje	10	258
Uputstva za rad	11	258
Čišćenje	12	259
Čuvanje žice za sečenje	13	260
Biranje pribora	14	260

Uputstva za rad

Područje upotrebe	Alat za sečenje
Uklanjanje žbunova/grmlja	List za sečenje
Sečenje mladih biljaka	List za sečenje
Potkresivanje/razredjivanje	Namotaj vlakna
Uklanjanje korova	Namotaj vlakna/ist za sečenje
Sečenje duže trave	Namotaj vlakna
Uklanjanje koprive	Namotaj vlakna/ist za sečenje

Traženje grešaka



Simptomi	Mogući uzroci	Pomoć
Baštenski uređaj ne radi	Nema mrežnog napona	Prokontrolisati i uključiti
	Neispravna mrežna utičnica	Koristite drugu utičnicu
	Oštećen produžni kabl	Ispitajte i zamenite kabl ako je oštećen
	Osigurač je izbio	Promeniti osigurač
	Zaštita od preopterećenja je reagovala	Ostaviti baštenski uređaj da se ohladi i ponovo startovati
Baštenski uređaj radi sa prekidima	Oštećen produžni kabl	Ispitajte i zamenite kabl ako je oštećen Potražiti ovlašćeni servis
	Interni kablovi baštenskog uređaja su u kvaru	Potražiti ovlašćeni servis
Baštenski uređaj ne seče	Oštećeni list/list	Promena lista za sečenje/vlakna (uvek nosite zaštitne rukavice za rad u bašti)
Pojачane vibracije	Oštećen nož za sečenje	Promeniti nož za sečenje (uvek nosite zaštitne rukavice za rad u bašti)
	Pokidana žica za košenje	Promena žice za košenje
	Isprljana glava žice za košenje	Čistite glavu koja seče i uklanjajte prljavštinu
	Otpuštena navrtka noža za sečenje	Navrtku lista za sečenje steći sa 20 Nm, paziti na to, da li su list za sečenje, radni disk i potisna ploča montirani u centru (uvek nosite zaštitne rukavice za rad u bašti)
	Nije korektno montiran sečeni list	Oslobodite presečeni list i montirajte ga po sredini. Obratite pažnju na prstene vodjice na presečenom listu za srednje centriranje.

190 | Srpski

Simptomi	Mogući uzroci	Pomoć
Loš rezultat sečenja i ostaju zaporci biljaka	Trava je suviše visoka, suviše gusta	Trava je suviše visoka, seći u etapama Trava je suviše gusta: raditi sa malom širinom sečenja već prema radnji sečenja
	Nož za sečenje je tup	Okrenuti/promeniti nož za sečenje
	Dodat nož za sečenje	Ispitati donju stranicu baštenskog uredjaja i u datom slučaju očistiti (uvek nosite zaštitne rukavice za rad u bašti)
	Isprljana glava žice za košenje	Čistite glavu koja seče i uklanjajte prljavštinu
Navrtka noža za sečenje se ne može otvoriti	Oštećen navoj na navrtki ili osovini	Podmazati osovinu, da bi olakšali otvaranje
	Čivijica za blokadu nije ispravno nameštena	Čivijicu za blokadu ponovo ubaciti i lako ugurati unutra, dok se osovina okreće
Nož za sečenje se ne okreće	Dodat nož za sečenje	Ispitati donju stranicu baštenskog uredjaja i u datom slučaju očistiti (uvek nosite zaštitne rukavice za rad u bašti)
	Otpuštena navrtka noža za sečenje	Steći navrtku noža za sečenje i paziti na to, da nož za sečenje, radni disk i potisna ploča budu centrirano montirani (uvek nosite zaštitne rukavice za rad u bašti) (pogledajte sliku 3)
	Trava je suviše visoka, suviše gusta	Trava je suviše visoka, seći u etapama Trava je suviše gusta: raditi sa malom širinom sečenja već prema radnji sečenja
Loš učinak sečenja	Zaprljena zaštitna hauba	Očistiti unutra zaštitnu haubu
	Nož za sečenje je tup	Okrenuti/promeniti nož za sečenje
	Nema žice za košenje	Napuniti žicom za košenje

Ako problem ne možete rešiti sa tabelom za traženje greške, obratite se najpre Vašem trgovcu.

Servisna služba i savetovanje o upotrebi

www.bosch-garden.com

Molimo navedite kod svih pitanja i naručivanje rezervnih delova neizostavno broj predmeta sa 10 mesta prema tipskoj tablici baštenskog uredjaja.

Srpski

Bosch Elektroservis
Dimitrija Tucovića 59
11000 Beograd
Tel.: +381 11 644 8546
Tel.: +381 11 744 3122
Tel.: +381 11 641 6291
Fax: +381 11 641 6293
E-Mail: office@servis-bosch.rs
www.bosch-pt.rs

Keller d.o.o.
Ljubomira Nikolica 29
18000 Nis
Tel./Fax: +381 18 274 030
Tel./Fax: +381 18 531 798
E-Mail: office@keller-nis.com
www.bosch-pt.rs

Uklanjanje djubreta



Ne bacajte baštenski uredjaj u kućno djubre!

Samo za EU-zemlje:

Prema evropskoj smernici 2012/19/EU o starim električnim i elektronskim uredjajima i njihovom pretvaranju u nacionalno dobro ne moraju više neupotrebljivi električni i elektronski uredjaji da se odvojeno sakupljaju i odvoze reciklaži koja odgovara zaštiti čovekove sredine.

Zadržavamo pravo na promene.

Slovensko

Varnostna navodila

Razlaga simbolov na vrtnem orodju



Splošno opozorilo na nevarnost.



Preberite si to navodilo za obratovanje.



Pazite, da predmeti, ki bi odleteli od škarij, ne bodo poškodovali oseb, ki stojijo v bližini.



Opozorilo: Ko vrtno orodje obratuje, držite varno razdaljo do slednjega.



Bodite pripravljeni na to, da lahko pride do povratnega udarca rezilnega lista.



Potegnite omrežni vtič v naslednjih primerih: pred nastavitvijo ali čiščenjem ali ko naprave nekaj časa ne nadzorujete ali v primeru, da je omrežni ali podaljševalni kabel poškodovan ali zamotan.



Nosite zaščito sluha in zaščitna očala.



Nosite zaščitno čelado.



Nosite zaščitne rokavice.



Nosite varnostne škornje.



Vrtnega orodja ne uporabljajte, ko dežuje in ga ne izpostavljajte dežju.

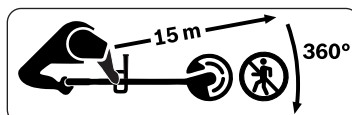

Pazite na to, da ne boste nikogar poškodovali zaradi delcev, ki letijo naokoli. Poskrbite za to, da se bodo vse osebe, ki med obratovanjem stojijo v bližini, nahajale v varni razdalji do naprave.



Tipični z A ocenjeni nivo hrupa izdelka z montiranim rezilom.



Tipični z A ocenjeni nivo hrupa izdelka z montiranim motkom.

Splošna varnostna navodila za električna orodja

⚠ OPOZORILO Preberite vsa varnostna opozorila in navodila.

Zamujene dolžnosti pri upoštevanju varnostnih navodil in napotkov lahko povzročijo električni udar, požar in/ali težke poškodbe.

Shranite vsa varnostna navodila in napotke za prihodnost.

- ▶ Pred uporabo preverite omrežni in podaljševalni kabel glede na poškodbe ali znake obrabe. Takoj izvlecite omrežni vtič iz vtičnice v primeru, če se slednji med delom poškodujejo. **NE DOTIKAJTE SE JIH, PREDEN JIH NISTE IZVLEKLI.** Če so kabli poškodovani ali obrabljeni, vrtnega orodja ne uporabljajte.
- ▶ Če je omrežni kabel naprave poškodovan, ga mora proizvajalec, njegova pooblaščen servisna delavnica ali za to opravilo

kvalificirana oseba zamenjati, saj se s tem prepreči ogrožanje varnosti.

- ▶ Pri uporabi preverite z vizualno kontrolo obstoj signifikantnih pomanjkljivosti. To vizualno kontrolo morate prav tako opraviti, če ste pustili vrtno orodje pasti na tla ali če je bilo izpostavljeno občutnemu udaru.
- ▶ **Za povečanje varnosti vam priporočamo, da uporabite FI-stikalo (RCD) z okvarnim tokom maks. 30 mA. To FI-stikalo morate pred vsako uporabo preveriti.**
- ▶ Poskrbite za to, da bodo prezračevalne zarezze vselej brez škodljivih ostankov.

Uporaba

- ▶ Pri montaži vrtnega orodja upoštevajte slike, demontažo opravite v obratnem vrstnem redu.
- ▶ Pred uporabo odstranite zaščito z rezila.
- ▶ Ne uporabljajte vrtnega orodja za rezanje stenskih površin.
- ▶ Nikoli ne dovolite otrokom ali osebam, ki niso seznanjene s temi navodili, da bi uporabljale to vrtno orodje. Nacionalni predpisi morebiti omejujejo starost uporabnika. Kadar vrtno orodje ni v uporabi, ga hranite izven dosega otrok.
- ▶ To vrtno orodje ni namenjeno za uporabo s strani oseb (vključno z otroki) z omejenimi fizičnimi, senzoričnimi ali umskimi sposobnostmi ali pomanjkljivimi izkušnjami in/ali pomanjkljivim znanjem, razen, če jih nadzoruje oseba, ki je odgovorna za varnost ali pa če slednji s strani te odgovorne osebe dobijo navodila, kako se mora to vrtno orodje uporabljati. Nadzorujte otroke in tako zagotovite, da se ne igrajo z napravo.
- ▶ Nikoli ne uporabljajte naprave, ko se v neposredni bližini nahajajo osebe, še posebej otroci ali domače živali.
- ▶ Za nezgode ali škodo, povzročeno na drugih osebah ali njihovi lastnini, je odgovoren uporabnik ali lastnik.
- ▶ Nosite dolge, težke hlače, trdno obutev in rokavice. Ne nosite širokih oblačil, nakita, kratkih hlač, sandalov ter nikoli ne delajte bosonogi.
- ▶ Skrbno preglejte površino, ki jo želite obdelati in odstranite kamne, palice, žice, kosti in druge tujke.
- ▶ Ne uporabljajte vrtnega orodja na območjih, kjer se nahajajo omrežni kabli.
- ▶ Pred pričetkom uporabe preverite, ali je rezilni list ali matica rezilnega lista obrabljena ali poškodovana. Da bi preprečili neuravnoteženost, morate obrabljene ali poškodovane rezilne liste ter matice rezilnih listov zamenjati le v celotnem setu.
- ▶ Delajte le pri dnevni svetlobi ali dobri umetni svetlobi.
- ▶ Pri slabih vremenskih pogojih, še posebej pri bližajoči nevihti, vrtnega orodja ne smete uporabljati.
- ▶ Pri mokri trati ali pri mokrem grmovju morate biti še posebej previdni pri delu z vrtnim orodjem.
- ▶ Pri delu z vrtnim orodjem pazite na varno stojišče in na to, da boste le hodili in da ne boste tekli.

- ▶ Stojite trdno na tleh in vselej bodite v ravnotežju. Ne preobremenjujte se.
- ▶ Pri delu z vrtnim orodjem nosite zaščito sluha in zaščitna očala.
- ▶ Med rokovanjem vrtnega orodja nosite tako zaščitna očala v skladu z EN 166, kot tudi zaščito sluha.
- ▶ Nikoli ne uporabljajte vrtnega orodja brez zaščitnih pokrovov, zaščit pred povratnim udarcem ali prekritji ali kadar so zaščitni pokrovi, zaščite pred povratnimi udarci ali prekritja poškodovana.
- ▶ Vrtnega orodja z rezilnim listom ne uporabljajte v neposredni bližini omrežnih kablov ali podaljškov.
- ▶ Pred in po uporabi preverite vrtno orodje glede na obrabo in poškodbe.
- ▶ Če se pojavi napaka, postopajte kot je navedeno v poglavju Iskanje napak.
- ▶ V primeru, da se dogodi nesreča, morate pred uvedbo nadaljnjih ukrepov najprej ločiti stroj z omrežja.
- ▶ Vrtnega orodja ne uporabljajte, kadar ste zaspani ali bolni ali pod vplivom alkohola, drog ali zdravil.
- ▶ **Delo na pobočjih je lahko nevarno.**
 - Z vrtnim orodjem ne delajte na posebej strmem klancu.
 - Na poševnih površinah ali na mokri travi pazite na varno hojo.
 - Na poševnih površinah delajte z vrtnim orodjem vedno v smeri prečno in nikoli navzgor in navzdol.
 - Bodite zelo previdni pri spremembi smeri na pobočjih.
- ▶ Držite roki in nogi v stran od rezilnega orodja, še posebej pri vklopu motorja.
- ▶ Izklopite vrtno orodje med transportom od delovne površine oz. k njej.
- ▶ Odklopite vrtno orodje in potegnite omrežni vtič iz vtičnice:
 - vedno, ko pustite vrtno orodje brez nadzora,
 - pred odstranitvijo blokad,
 - ko je omrežni kabel zamotan,
 - pred zamenjavo rezilne priprave,
 - med kontrolo ali čiščenjem vrtnega orodja oz. ko neposredno delate na stroju,
 - po koliziji s tujkom. Preverite vrtno orodje glede na poškodbe in če je potrebno, morate poskrbeti za popravilo v primeru,
 - če vrtno orodje prične nenavadno vibrirati (takojšnja kontrola).
- ▶ Počakajte na to, da se vsi rotirajoči rezilni elementi popolnoma ustavijo, preden se jih dotaknete. Rezilni elementi po izklopu vrtnega orodja nadaljujejo z rotiranjem in lahko povzročijo poškodbe.
- ▶ **Na noben način ne spreminjajte vrtnega orodja.** Nedovoljene spremembe lahko negativno vplivajo na varnost vašega vrtnega orodja in povzročijo povečanje hrupa in vibracije.
- ▶ Vrtno orodje shranjujte na varnem, suhem mestu, izven dosega otrok. Ne postavljajte nobenih drugih predmetov na vrtno orodje.
- ▶ **Uporabljajte le pribor vrtnega orodja Bosch, ki se je priporočil in dopustil za uporabo s tem orodjem. (glejte sliko 14)**

194 | Slovensko

- ▶ Pred daljšo uporabo vrtnega oroja (ali drugih strojev) je uporabnik izpostavljen vibracijam, ki lahko povzročijo bolezen belih prstov (Raynaudov fenomen) ali sindrom karpalnega kanala.
- ▶ Pri tem je omejen čut tipa in regulacija temperature rok ter lahko pride do otopelosti in pekočega občutka, vse do poškodb živčevja, kirvnega obtoka in nekroze tkiva.
- ▶ Če ugotovite simptome, ki nakazujejo na preobremenjenost zaradi vibracij, kontaktirajte zdravnika. Gre za simptome, ki vsebujejo občutek otopelosti, izgubo občutka, srbenje, zbadanje, bolečine, slabotnost, spremembe barve ali stanja kože. Ti simptomi se najpogostejše pojavijo v prstah, rokah ali zapestjih.
- ▶ Vrtno orodje uporabite vselej s pravilnim nastavkom. Pazite na to, da boste držali vrtno orodje vedno za sprednjem in zadnjem ročaju in če je nujno, omejite delovni čas.
- ▶ Bodite pripravljeni na to, da vrtno orodje udari nazaj, npr. ko nož nepričakovano zadane ob trd predmet ali pri rezanju grmovja ali goščave. Poskušajte minimirati efekte povratnih udarcev.
- ▶ To vrtno orodje je konstruirano za uporabo z ramenskim pasom. Naravnajte pas tako, da bo orodje pravilno v ravnotežju in tako zmanjšajte napor pri delu.
- ▶ Prekrijte rezalni list pri transportu in skladiščenju vselej s primerno zaščito.

- ▶ Kabel za oskrbovanje z električno energijo držite v stran od rezalnega orodja.

Vzdrževanje

- ▶ **Vselej nosite zaščitne rokavice, ko rokujete z ostrimi noži ali delate na področju ostrih nožev.**
- ▶ **Redno izvajajte naslednja opravila vzdrževanja za zagotovitev dolge in zanesljive uporabe:**
- ▶ Prepričajte se, da bodo vse matice, vsi sorniki in vijaki varno pritrjeni, le tako boste zagotovili varno delovanje vrtnega orodja. V ta namen uporabite dobavi priloženo orodje.
- ▶ Preverite vrtno orodje in zaradi varnosti nadomestite obrabljene ali poškodovane dele.
- ▶ **Zagotovite, da bodo zamenljivi deli homologirani s strani podjetja Bosch.**
- ▶ Poskrbite za to, da se vrtno orodje popravlja izključno v pooblaščenih servisnih delavnicah Bosch.
- ▶ **Pred transportom in skladiščenjem poskrbite za to, da bo vrtno orodje očiščeno in brez ostankov. Po potrebi odstranite nečistoče z mehko in suho krtačo.**
- ▶ Odstranite vse obloge med rezalno glavo in zaščitnim pokrovom. Za kompaktno skladiščenje lahko vrtno orodje razstavite na držaju. (glejte sliko 3)

Električna varnost

Pozor! Pred opravili vzdrževanja ali čiščenja izklopite vrtno orodje in

izvlecite omrežni vtič. Enako storite v primeru, ko je omrežni kabel poškodovan, narezan ali zamotan.

Zaradi varnosti je vaše vrtno orodje zaščitno izolirano in ne potrebuje ozemljitve. Omrežna napetost znaša 230 V AC, 50 Hz (za nečlanice EU tudi 220 V ali 240 V). Uporabite izključno odobrene podaljševalne kable. Informacije dobite pri pooblaščenem servisu.

Za povečanje varnosti uporabite FI-stikalo (RCD) z okvarnim tokom maks. 30 mA. To FI-stikalo morate pred vsako uporabo preveriti.

Poskrbeti morate za to, da se omrežni in podaljševalni kabli ne bodo nahajali v bližini gibljivih delov in preprečite vsako poškodovanje omrežnih kablov, saj tako posledično preprečite stik z deli, ki so pod napetostjo.

Priključna mesta kablov (omrežni vtiči in vtičnice) morajo biti suha in ne smejo ležati na tleh.

Omrežne in podaljševalne kable morate redno pregledovati glede na znake poškodb in jih smete uporabljati le v brezhibnem stanju.

Če je omrežni kabel poškodovan, ga sme popraviti le pooblaščen servisna delavnica Bosch.

Uporabljajte le odobrene kableske podaljške.

Uporabljajte izključno podaljševalne kable, vodnike ali kableske bobne, ki so skladni s standardi EN 61242 / IEC 61242 ali IEC 60884-2-7.

Če želite pri obratovanju naprave uporabljati podaljševalni kabel,

upoštevajte naslednje preseke vodnika:

- Presek vodnika 1,25 mm² ali 1,5 mm²
- Maksimalna dolžina 30 m za podaljševalni kabel ali 60 m za kabelski boben z zaščitnim stikalom FI

Opozorilo: Če uporabite podaljševalni kabel, mora slednji v skladu z varnostnimi navodili imeti zaščitni vodnik, ki je s vtičem povezan z zaščitnim vodnikom vaše električne naprave.

V primeru dvoma vprašajte kvalificiranega električarja ali najbližje zastopstvo servisa Bosch.



POZOR: Nepravilno izvedeni podaljševalni kabli so lahko nevarni. Podaljševalni kabli, vtiči in mesta priključka morajo biti izvedeni vodotesno in dovoljeni za zunanjo uporabo.

Upoštevajte proizvajalčevo navodilo za uporabo podaljševalnega kabla ali kableskega bobna ter tudi mednarodne predpise za njihovo uporabo.







Opozorilo za izdelke, ki se **ne prodajajo v Veliki Britaniji:**

POZOR: Za vašo varnost je potrebno, da se vtič na vrtnem orodju poveže s podaljševalnim kablom. Priključno mesto podaljševalnega kabla se mora zaščititi proti škropljenjem. Slednje mora biti iz gume ali biti prevlečeno z gumo. Podaljševalni kabel se mora uporabljati z razbremenitvijo natega.

196 | Slovensko

Simboli

Naslednji simboli so pomembni za branje in razumevanje navodila za obratovanje. Zapomnite si simbole in njihov pomen. Pravilna interpretacija simbolov vam pomaga, da vrtno orodje lahko bolj in varneje uporabljate.

Simbol	Pomen
	Smer premikanja
	Smer reakcije
	Vklop
	Izklop
	Pribor/nadomestni deli
	Odlaganje

Uporaba v skladu z namenom

Stroj je primeren za odstranitev manjšega grmičevja in hoste, za rezanje mladik, za obrezovanje in redčenje ter za odstranjevanje plevla, dolge trave in kopriv v hišnih in ljubiteljskih vrtovih.

Podatki o hrupu/vibracijah

Merilne vrednosti hrupa izračunane v skladu z EN 50636-2-91.		Motek niti	Nož
Z A-ocenjeni nivo hrupa naprave znaša običajno:			
Nivo hrupa	dB(A)	82,5	82,6
Moč hrupa	dB(A)	93,5	96,0
Negotovost K	dB	= 1,5	= 1,5
Nosite zaščito sluha!			
Skupne vrednosti vibracij a_h (vektorska vsota treh smeri) in negotovost K se izračunajo v skladu z EN 50636-2-91:			
Emisijska vrednost vibracij a_h	m/s^2	5,0	5,0
Negotovost K	m/s^2	= 1,5	= 1,5

Montaža in obratovanje

- ▶ **Ne priključite vrtnega orodja na vtičnico, dokler ni v celoti sestavljen.**
- ▶ **Po izklopu motorne kose teče rezilna glava še nekaj sekund naprej. Počakajte, da se rezilna glava ustavi, preden boste motorno koso ponovno vklopili.**
- ▶ **Zaporedni izklopi in ponovni vklopi škarij v kratkih razmakih niso dovoljeni.**
- ▶ **Ko boste nadomeščali rezilno glavo, odstranite ostanke oprijete trave z rezilne glave.**
- ▶ **Priporočamo uporabo rezilnih elementov, ki so odobreni s strani Bosch. Pri drugih rezilnih elementih lahko pride do odklona rezilnega rezultata.**

Tehnični podatki

Motorna kosa	AFS 23-37	
Številka artikla		3 600 HA9 ...
Nazivna odjemna moč	W	950
Število vrtljajev v prostem teku		
Rezilni list	min^{-1}	7000
Motek niti	min^{-1}	6000
Rezalna širina motka.	cm	37
Rezalna širina noža	cm	23
Premer nitke	mm	3,5
Tip niti		zasukana
Tip noža		3-rezila
Premakljivi ročaj		DA
Teža po EPTA-Procedure 01:2014	kg	5,2
Zaščitni razred		□/II
Serijska številka		glejte tipsko tablico na vrtnem orodju

Navedbe veljajo za nazivne napetosti [U] 230 V. Pri drugih napetostih in državno specifičnih izvedbah lahko te navedbe variirajo.

- ▶ **Pri uporabi rezilnega lista pazite na to, da je rezilni list s pomočjo ustreznih matic za rezilni list trdno montiran.**
- ▶ **Priporočamo, da pri dlje trajajoči uporabi prekinete uporabo z ustreznimi odmori.**

Oštevilčenje usmerja na slike na grafičnih straneh.

Cilj dejanja	Slika	Stran
Obseg pošiljke	1	251
Montiranje zaščitnega pokrova	2	252
Montaža droga	3	252
Montaža motka z nitko in nitke	4	253
Montaža rezilnega lista	5	254–255

Cilj dejanja	Slika	Stran
Montaža zaščite pred povratnim udarcem/navodila za uporabo za desničarje	6	256
Montaža zaščite pred povratnim udarcem/navodila za uporabo za levičarje	7	256
Montaža ramenskega traku		
Nastavitev dolžine ročaja	8	257
Namestitev podaljševalnega kabla	9	257
Vklop/izklop	10	258
Delovna navodila	11	258
Čiščenje	12	259
Skladiščenje rezilne nitke	13	260
Izbor pribora	14	260

Delovna navodila

Področje uporabe	Rezilno orodje
Odstranjevanje grmičevja/goščave	Rezilni list
Rezanje mladik	Rezilni list
Obrezovanje/redčenje	Motek niti
Odstranjevanje plevela	Motek z nitko/rezilni list
Rezanje dolge trave	Motek niti
Odstranjevanje kopriv	Motek z nitko/rezilni list

Iskanje napak



Simptomi	Možen vzrok	Pomoč
Vrtno orodje ne deluje	Brez omrežne napetosti	Preveriti in vklopiti
	Omrežna vtičnica je okvarjena	Uporabite drugo vtičnico
	Podaljševalni kabel je poškodovan	Preverite kabel in ga po potrebi zamenjajte, če je poškodovan
	Varovalka je sprožila	Zamenjajte varovalko
	Preobremenitvena zaščita se je sprožila	Pustite, da se vrtno orodje ohladi in ga ponovno startajte
Vrtno orodje deluje s prekinitvami	Podaljševalni kabel je poškodovan	Preverite kabel in ga po potrebi zamenjajte, če je poškodovan Poiščite pomoč v servisu
	Okvarjena interna kablenska napeljava vrtnega orodja	Poiščite pomoč v servisu
Vrtno orodje ne reže	Poškodovan rezilni list/poškodovana nitka	Menjava rezilnega lista/nitke (pri tem morate vedno nositi vrtno rokavice)
Povečane vibracije	Rezilni list poškodovan	Zamenjava rezilnega lista (pri tem morate vedno nositi vrtno rokavice)
	Odrtrgana kosilna nitka	Menjava kosilne nitke
	Umazana kosilna glava z nitko	Očistite rezilno glavo in odstranite nečistoče
	Razrahljana matica rezilnega lista	Privijte matico rezilnega lista z 20 Nm in pri tem pazite na to, da bodo rezilni list, tekalni krožnik in stiskalna plošča montirani centrirano (pri tem morate vedno nositi vrtno rokavice)
	Nepravilna montaža rezalnega lista	Sprostite rezalni list in ga montirajte tako, da bo naravn in v sredini. Upoštevajte vodilne obroče na rezalnem listu za naravnavanje v sredini.

198 | Hrvatski

Simptomi	Možen vzrok	Pomoč
Slab rezultat rezanja in ostali štrclji rastlin	Trava previsoka, pregosta	Trava previsoka: režite postopoma Trava pregosta: delajte z manj rezilne širine na rezilni postopek
	Rezilni list top	Zasuk/zamenjava rezilnega lista
	Rezilni list obložen	Preverite in po potrebi očistite spodnjo stran vrtnega orodja (pri tem morate vedno nositi vrtno rokavice)
Maticе rezilnega lista ni mogoče sprostiti	Umazana kosilna glava z nitko	Očistite rezilno glavo in odstranite nečistoče
	Poškodovan navoj na matici ali gredi Blokirni sornik ni pravilno nameščen	Za lažjo sprostitev namastite gred Ponovno namestite blokirni sornik in ga nalahno potisnite noter, medtem ko se gred zasuka
Rezilni list se ne vrti	Rezilni list obložen	Preverite in po potrebi očistite spodnjo stran vrtnega orodja (pri tem morate vedno nositi vrtno rokavice)
	Razrahljana matica rezilnega lista	Privijte matico rezilnega lista in pri tem pazite na to, da bodo rezilni listi, tekalni krožnik in pnevmatska plošča montirani centrirano (pri tem morate vedno nositi vrtno rokavice) (glejte sliko 3)
	Trava previsoka, pregosta	Trava previsoka: režite postopoma Trava pregosta: delajte z manj rezilne širine na rezilni postopek
Slab rezultat rezanja	Zaščitni pokrov je umazan	Očistite zaščitni pokrov od znotraj
	Rezilni list top	Zasuk/zamenjava rezilnega lista
	Brez kosilne nitke	Dopolnite kosilno nitko

Če svojega problema ne morete rešiti s pomočjo tabele za iskanje napak, se najprej obrnite na svojega trgovca.

Servis in svetovanje o uporabi

www.bosch-garden.com

Pri vseh vprašanjih in naročilih nadomestnih delov morate nujno navesti desetmestno številko izdelka s tipske tablice vrtnega orodja.

Slovensko

Robert Bosch d.o.o.
Verovškova 55a
1000 Ljubljana
Tel.: +00 803931
Fax: +00 803931
Mail : servis.pt@si.bosch.com
www.bosch.si

Odlaganje



Vrtnih orodij ne vrzite med gospodinjske odpadke!

Samo za države EU:

V skladu z Direktivo 2012/19/EU Evropskega Parlamenta in Sveta o odpadni električni in elektronski opremi (OEEO) in njeni uresničitvi v nacionalnem pravu se morajo električna in elektronska oprema, ki ni več v uporabi, ločeno zbirati ter okolju prijazno reciklirati.

Pridržujemo si pravico do sprememb.

F 016 L81 755 | (8.6.17)

Hrvatski

Upute za sigurnost

Objašnjenje simbola na vrtnom uređaju



Opće napomene za opasnost.



Pročitajte upute za rad.



Pazite da odbačena strana tijela ne ozljede osobe koje se nalaze oko uređaja.



Upozorenje: Kada radi, održavajte siguran razmak od vrtnog uređaja.



Uzmite u obzir mogućnost pojave povratnog udara reznog lista.



Prije izvođenja radova podešavanja i čišćenja izvucite mrežni utikač, ako bi vrtni uređaj dulje vrijeme ostao bez nadzora ili ako bi se oštetio ili usukao mrežni ili produžni kabel.



Nosite zaštitne naočale i štitičke za sluh.



Nosite zaštitnu kacigu.



Nosite zaštite rukavice.



Pri radu nosite sigurnosne čizme.



Vrtni uređaj ne koristiti na kiši niti izlagati kiši.

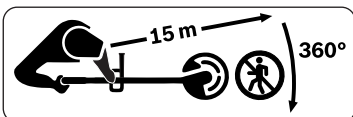

Pazite da se niti jedna osoba u blizini ne ozlijedi od odbačenih stranih tijela sa travnjaka. Tijekom rada vrtnog uređaja u njegovoj blizini ljudi se moraju nalaziti na sigurnoj udaljenosti.

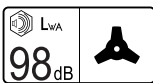

Tipična razina buke vrtnog uređaja vrednovana s A, s montiranom oštricom noža.



Tipična razina buke vrtnog uređaja vrednovana s A, s montiranom kolutom.

Opće upute za sigurnost za električne alate

UPOZORENJE Pročitajte sve upute za sigurnost i uporabu.

Nepridržavanje uputa za sigurnost i uporabu može prouzročiti strujni udar, požar i/ili teške ozljede.

Sve upute za sigurnost i uporabu spremite za buduću primjenu.

- ▶ Prije uporabe kontrolirajte mrežni i produžni kabel na znakove oštećenja ili starenja. Ako bi se isti tijekom uporabe oštetio, odmah izvucite mrežni utikač iz utičnice. **NE DODIRUJTE KABEL PRIJE IZVLAČENJA UTIKAČA IZ UTIČNICE.** S vrtnim uređajem ne radite ako je kabel oštećen ili istrošen.
- ▶ Ako je mrežni kabel vrtnog uređaja oštećen, mora se zamijeniti u ovlaštenom servisu proizvođača vrtnog uređaja ili ga mora zamijeniti za to kvalificirana osoba, kako bi se izbjeglo ugrožavanje sigurnosti.
- ▶ Prije uporabe vrtni uređaj treba kontrolirati na eventualne značajne nedostatke. Ova vizualna kontrola mora se provesti na vrtnom uređaju i nakon eventualnog njegovog pada ili većeg udara u neki objekt.
- ▶ **Za povišenje sigurnosti preporučuje se korištenje FI-sklopke (RCD) sa strujom kvara od max. 30 mA. Ova FI-sklopka se treba kontrolirati prije svake primjene.**
- ▶ Osigurajte da su otvori za hlađenje uvijek čisti od ostataka.

Rukovanje

- ▶ Pri montaži vrtnog uređaja molimo pridržavajte se slika, a demontaža se provodi obrnutim redoslijedom.
- ▶ Prije uporabe uklonite štitnik noža.
- ▶ Vrtni uređaj ne koristite za košnju travnjaka neposredno uz zidove.
- ▶ Nikada ne dopustiti djeci ili osobama koje nisu upoznate sa ovim uputama da koriste vrtni uređaj. U nekim se zemljama zakonskim propisima ograničava starost korisnika. Kada vrtni uređaj ne koristite, spremite ga na mjesto nedostupno za djecu.
- ▶ Ovaj vrtni uređaj nije predviđen da s njime rade osobe (uključujući djeca) sa ograničenim fizičkim, senzornim ili psihičkim sposobnostima ili nedovoljnim iskustvom i/ili nedovoljnim stručnim znanjima. U takvim slučajevima ovakve osobe trebaju raditi pod nadzorom stručne osobe zadužene za sigurnost ili trebaju dobiti upute kako se sa uređajem radi. Djecu treba držati pod nadzorom, kako se ne bi igrala sa vrtnim uređajem.
- ▶ S vrtnim uređajem nikada ne radite ako bi se ljudi, a posebno djeca ili domaće životinje nalazili u njegovoj neposrednoj blizini.
- ▶ Osoba koja radi sa uređajem ili korisnik odgovorna je za nezgode ili za štete počinjene drugim ljudima ili njihovoj imovini.
- ▶ Pri radu s vrtnim uređajem nosite duge hlače, čvrstu obuću i rukavice. Ne nosite široku odjeću, nakit, kratke hlače, sandale i nikada ne radite bos.
- ▶ Prije rada sa strojem pažljivo provjerite obrađivanu površinu i odstranite kamenje, komade drva, žicu, kosti i ostala strana tijela.
- ▶ Vrtni uređaj ne koristite na travnjacima na koje je položen mrežni električni kabel.
- ▶ Prije uporabe uvijek kontrolirajte da li je istrošen ili oštećen rezni list ili stezna matica reznog lista. Kako bi se izbjegla neravnoteža, uvijek u kompletu zamijenite istrošene ili oštećene rezne listove kao i stezne matice reznih listova.
- ▶ Uvijek radite pri dnevnom svjetlu ili dobroj rasvjeti.
- ▶ Molimo ne radite s vrtnim uređajem pri lošim vremenskim prilikama, posebno u slučaju predstojećeg nevremena.
- ▶ S vrtnim uređajem posebno oprezno radite u mokrom travnjaku/grmlju.
- ▶ Pri radu s vrtnim uređajem uvijek zauzmite siguran i stabilan položaj tijela; samo hodajte s vrtnim uređajem ali nikada s njim ne trčite.
- ▶ Zauzmite stabilan i čvrst položaj tijela i uvijek održavajte ravnotežu. Ne preopterećujte se.
- ▶ Pri radu s vrtnim uređajem nosite štitnike za sluh i zaštitne naočale.
- ▶ Pri radu s vrtnim uređajem uvijek nosite zaštitne naočale prema EN 166, kao i štitnik za sluh.
- ▶ Vrtni uređaj nikada ne koristite bez štitnika ili s neispravnim štitnicima, bez osigurača od povratnog udara ili poklopaca.

- ▶ S vrtnim uređajem nikada ne radite u neposrednoj blizini mrežnih i produžnih priključnih kablova.
- ▶ Prije i nakon svake uporabe vrtni uređaj kontrolirajte na trošenje ili eventualna oštećenja.
- ▶ Ako bi se pojavila smetnja u radu uređaja, pridržavajte se odjeljka Pronalaženje smetnji u radu.
- ▶ Ako bi došlo do nezgode, prije nego što poduzmete ostale mjere, vrtni uređaj isključite sa električne mreže.
- ▶ Vrtni uređaj ne koristite ako ste umorni ili bolesni ili pod utjecajem alkohola, droga ili lijekova.
- ▶ **Rad na nagibima može biti opasan.**
 - S vrtnim uređajem ne radite na posebno strmim kosinama.
 - Na kosim površinama ili na mokroj travi uvijek pazite na sigurno hodanje.
 - Na kosinama s vrtnim uređajem uvijek radite poprečno na kosinu, ali nikada uzbrdo i nizbrdo.
 - Uvijek postupajte oprezno kod promjene smjera rada sa strojem na padinama.
- ▶ Ruke i noge držite dalje od reznog alata, a posebno pri uključivanju motora.
- ▶ Vrtni uređaj isključite pri njegovom transportu od/do radne površine travnjaka.
- ▶ Isključite vrtni uređaj iz izvucite mrežni utikač iz utičnice:
 - uvijek kada vrtni uređaj ostavljate bez nadzora,
 - prije odstranjivanja blokada,
 - ako je kabel usukan,
 - prije zamjene mehanizma za rezanje,
 - kada vrtni uređaj kontrolirate, čistite ili na njemu radite,
 - nakon sudara sa stranim tijelom. Odmah kontrolirajte vrtni uređaj na oštećenja i prema potrebi ga dajte na popravak,
 - kada vrtni uređaj počne neuobičajeno vibrirati (odmah ga treba kontrolirati).
- ▶ Održavanju rotirajućih noževa pristupite nakon njihovog potpunog zaustavljanja. Nakon isključivanja vrtnog uređaja, noževi još rotiraju do potpunog zaustavljanja i mogu prouzročiti ozljede.
- ▶ **Ne izvodite nikakve izmjene na vrtnom uređaju.** Nedopuštene izmjene mogu umanjiti sigurnost vašeg vrtnog uređaja i dovesti do pojačanih šumova i vibracija.
- ▶ Vrtni uređaj spremite na sigurno i suho mjesto, izvan dosega djece. Na vrtni uređaj ne stavljajte nikakve predmete.
- ▶ **Koristite samo originalni Bosch pribor za vrtno uređaje, koji je preporučen i odobren za primjenu s ovim vrtnim uređajem. (vidjeti sliku 14)**
- ▶ Pri duljoj uporabi vrtnog uređaja (ili ostalih strojeva), korisnik će biti izložen vibracijama koje mogu prouzročiti bolest prstiju (Raynaudov fenomen) ili sindrom karpalnog tunela.
- ▶ Pri tome je ograničen osjećaj dodira i reguliranje temperature ruku, a može se pojaviti gluhoća, osjećaj silne boli,

pa sve do poremećaja nervnog i krvožilnog sustava.

- ▶ Molimo obratite se vašem liječniku ako bi simptomi upućivali na preopterećenje od djelovanja vibracija. Ovi se simptomi donose na osjećaj gluhoće, gubitak osjećaja, svrbež, probadanje, bolove, gubitak snage, promjene boje kože ili stanja kože. Ovi simptomi pojavljuju se najčešće na prstima, rukama ili zglobovima ruku.
- ▶ Vrtni uređaj uvijek koristite s odgovarajućim nastavkom. Pri tome pazite da vrtni uređaj uvijek držite na prednjoj i stražnjoj ručci i prema potrebi ograničite vrijeme rada s vrtnim uređajem.
- ▶ Računajte s povratnim udarom vrtnog uređaja ako bi njegov nož pri rezanju grmlja ili šipražja iznenada udario u tvrdi predmet. Pokušajte na minimum smanjiti učinke povratnog udara.
- ▶ Ovaj je vrtni uređaj konstruiran za primjenu s remenom obješenim na ramenu. Remen prilagodite tako da je vrtni uređaj pri radu ispravno izbalansiran, jer će rad s vrtnim uređajem u tom položaju biti manje zamoran.
- ▶ Nož vrtnog uređaja pri transportu i spremanju uvijek treba pokriti prikladnim štitnikom.
- ▶ Priključni kabel treba držati dalje od reznog alata vrtnog uređaja.

Održavanje

- ▶ **Uvijek nosite zaštitne rukavice kada rukujete ili radite blizu oštih noževa.**
- ▶ **Kako bi se osigurao dugotrajan i pouzdan rad vrtnog uređaja, redovito treba izvoditi slijedeće radove održavanja:**
- ▶ Kako bi se zajamčilo sigurno radno stanje vrtnog uređaja, sve matice, svornjaci i vijci moraju biti čvrsto stegnuti. Za njihovo stezanje koristite isporučeni alat.
- ▶ Kontrolirajte vrtni uređaj i u interesu sigurnosti zamijenite istrošene ili oštećene dijelove.
- ▶ **Zamijenjeni dijelovi vrtnog uređaja moraju biti originalni Bosch rezervni dijelovi.**
- ▶ Popravak vrtnog uređaja prepustite samo ovlaštenom Bosch servisu.
- ▶ **Prije transporta i spremanja vrtni uređaj se mora očistiti od ostataka trave. Prema potrebi treba ga očistiti mekom suhom četkom.**
- ▶ Odstranite sve naslage između glave za rezanje i štitnika. U svrhu spremanja vrtni uređaj se može odvojiti na dršci. (vidjeti sliku 3)

Električna sigurnost

 **Pažnja! Prije radova na održavanju ili čišćenju isključite vrtni uređaj i izvucite mrežni utikač. Isto vrijedi ako je oštećen, zarezan ili usukan priključni kabel.**

Vaš vrtni uređaj u svrhu sigurnosti zaštitno je izoliran i ne zahtjeva uzemljenje. Radni napon iznosi

230 V AC, 50 Hz (za zemlje nečlanice EU i 220 V ili 240 V). Treba koristiti samo odobreni produžni kabel.

Tražene informacije možete dobiti u ovlaštenom servisu.

Za povećanje sigurnosti koristite FI-zaštitnu sklopku (RCD) sa strujom kvara od max. 30 mA. Ova FI-zaštitna sklopka mora se ispitati prije svakog korištenja.

Mrežni i produžni kabel držite dalje od pomičnih dijelova i izbjegavajte svako oštećenje kabela, kako bi se izbjegao kontakt s dijelovima pod naponom.

Spojevi kabela (mrežni utikač i utičnice) moraju biti suhi i ne smiju ležati na tlu.

Mrežni i produžni kabel moraju se redovito kontrolirati na znakove oštećenja i smiju se koristiti samo u bespriječnom stanju.

Ako je mrežni kabel vrtnog uređaja oštećen, smije se popraviti samo u ovlaštenom Bosch servisu.

Koristite samo odobrene produžne kablove.

Koristite samo produžne kablove, vodove ili kolute kablova, koji udovoljavaju normama EN 61242 / IEC 61242 ili IEC 60884-2-7.

Ako za rad vrtnog uređaja želite koristiti produžni kabel, on mora imati slijedeće presjeke vodiča:

- Presjek vodiča 1,25 mm² ili 1,5 mm²
- Maksimalna dužina 30 m za produžni kabel ili 60 m za kolute kablova s FI-zaštitnom sklopkom

Napomena: Ako se koristi produžni kabel, tada on kao što je opisano u propisima za sigurnost, mora imati zaštitni vodič, koji je preko utikača spojen sa zaštitnim vodičem vaše električne instalacije.

U slučaju sumnje zatražite pomoć kvalificiranog električara ili najbližeg Bosch servisa.



OPREZ: Neproisan produžni kabel može biti opasan. Produžni kabel, utikač i

spojnica moraju biti vodonepropusni i moraju biti izvedbe odobrene za primjenu na otvorenom prostoru.



Pridržavajte se priručnika za uporabu proizvođača produžnog kabela ili kabelskog bubnja te nacionalnih propisa o njihovoj uporabi.

Napomene za proizvode koji se ne prodaju u **Vel. Britaniji:**

PAŽNJA: Za vašu sigurnost utikač koji se nalazi na vrtnim uređaju treba spojiti sa produžnim kablom. Spojnica produžnog kabela mora biti zaštićena od prskanja vode, te mora biti izrađena od gume ili prevučena gumom. Produžni kabel mora se koristiti sa vlačnim rasterećenjem.

Simboli

Donji simboli namijenjeni su za čitanje i razumijevanje uputa za rad. Zapamtite ove simbole i njihovo značenje. Ispravno tumačenje simbola pomoći će vam da vrtni uređaj bolje i sigurnije koristite.

Simbol	Značenje
	Smjer gibanja
	Smjer reakcije

204 | Hrvatski

Simbol	Značenje
	Uključivanje
	Isključivanje
	Pribor/rezervni dijelovi
	Zbrinjavanje

Uporaba za određenu namjenu

Vrtni uređaj prikladan je za uklanjanje manjih grmova i guštika, za obrezivanje biljaka, za prorjeđivanje i uklanjanje korova, visoke trave i koprive u vrtovima oko kuće i u većim vrtovima.

Tehnički podaci

Alat za slobodno rezanje		AFS 23-37
Kataloški br.		3 600 HA9 ...
Nazivna primljena snaga	W	950
Broj okretaja pri praznom hodu		
Rezni list	min ⁻¹	7000
Kolut s reznom niti	min ⁻¹	6000
Širina rezanja koluta	cm	37
Širina rezanja noža	cm	23
Promjer rezne niti	mm	3,5
Tip rezne niti		okrenuto
Tip noža		3-rezni
Podesiva ručka		DA
Težina odgovara EPTA-Procedure 01:2014	kg	5,2
Klasa zaštite		□ / II
Serijski broj		vidjeti tipsku pločicu na vrtnom uređaju

Podaci vrijede za nazivni napon [U] od 230 V. U slučaju odstupanja napona i u izvedbama specifičnim za dotičnu zemlju, ovi podaci mogu varirati.

Informacije o buci i vibracijama

Emisijske vrijednosti buke utvrđene sukladno EN 50636-2-91.		Kolut s reznom niti	Nož
Razina buke uređaja vrednovana sa A obično iznosi:			
Razina zvučnog tlaka	dB(A)	82,5	82,6
Razina učinka buke	dB(A)	93,5	96,0
Nesigurnost K	dB	= 1,5	= 1,5
Nosite štitičke za sluh!			
Ukupne vrijednosti vibracija a_h (vektorski zbroj u tri smjera) i nesigurnost K određeni prema EN 50636-2-91, iznose:			
Vrijednost emisija vibracija a_h	m/s ²	5,0	5,0
Nesigurnost K	m/s ²	= 1,5	= 1,5

Montaža i rad

- ▶ Vrtni uređaj ne priključite na utičnicu, sve dok nije potpuno sastavljen.
- ▶ Nakon isključivanja alata za slobodno rezanje, glava za rezanje se okreće još nekoliko sekundi do zaustavljanja. Prije ponovnog uključivanja alata za slobodno rezanje pričekajte da se glava za rezanje potpuno zaustavi.
- ▶ Uređaj ne isključivati i uključivati uzastopno na kratko.
- ▶ Pri zamjeni glave za rezanje odstranite sa nje nakupine trave.
- ▶ Preporučuje se primjena originalnih noževa koje je Bosch odobrio za uporabu. Ako bi se koristili neki drugi noževi neće se postići traženi rezultat rezanja.

- ▶ Prilikom uporabe reznog lista pobrinite se za to da je on čvrsto montiran s pomoću matice reznog lista.
- ▶ U slučaju dulje uporabe preporučujemo da redovito pravite stanke.

Numeracija se odnosi na slike na stranicama sa slikama.

Radnja	Slika	Stranica
Opseg isporuke	1	251
Montaža štitičke	2	252
Približiti vratilo	3	252
Montirajte kolut s reznom niti i reznom nit	4	253
Montaža reznog lista	5	254-255

Radnja	Slika	Stranica
Montirajte osigurač od povratnog udara/Upute za uporabu za dešnjaka	6	256
Montirajte osigurač od povratnog udara/Upute za uporabu za ljevaka	7	256
Zakopčati nosivi remen za rame		
Namještanje dužine zahvata	8	257
Spajanje produžnog kabela	9	257
Uključivanje/isključivanje	10	258
Upute za rad	11	258
Čišćenje	12	259
Spremanje rezne niti	13	260
Biranje pribora	14	260

Upute za rad

Područje primjene	Rezni alat
Uklanjanje guštika/šikara	Rezni list
Rezanje mladog bilja	Rezni list
Povratno rezanje/prorjeđivanje	Kolut s reznom niti
Uklanjanje korova	Kolut s reznom niti/ rezni list
Košnja visoke trave	Kolut s reznom niti
Uklanjanja koprive	Kolut s reznom niti/ rezni list

Traženje greške



Simptomi	Mogući uzroci	Pomoć
Vrtni uređaj ne radi	Nema mrežnog napona	Provjeriti i uključiti
	Neispravna mrežna utičnica	Koristiti drugu utičnicu
	Produžni kabel je oštećen	Kontrolirati priključni kabel i zamijeniti ga ako je oštećen
	Osigurač je reagirao	Zamijeniti osigurač
Vrtni uređaj radi sa prekidima	Aktivirala je zaštita od preopterećenja	Vrtni uređaj ostaviti da se ohladi i ponovno startati
	Produžni kabel je oštećen	Kontrolirati priključni kabel i zamijeniti ga ako je oštećen Zatražiti pomoć ovlaštenog servisa
	Neispravno unutarnje ožičenje vrtnog uređaja	Zatražiti pomoć ovlaštenog servisa
Vrtni uređaj ne reže	Oštećen rezni list/rezna nit	Zamijeniti rezni list/reznu nit (uvijek nosite zaštitne rukavice za rad u vrtu)
Pojačane vibracije	Oštećen je rezni list	Zamijeniti rezni list (uvijek nosite zaštitne rukavice za rad u vrtu)
	Pukla je rezna nit za šišanje tratine	Zamijeniti reznu nit za šišanje tratine
	Prjljava je glava za šišanje tratine s reznom niti	Očistite reznu glavu i s nje odstranite prljavštinu
	Otpuštena je stezna matica reznog lista	Stegnuti maticu reznog lista momentom od 20 Nm i pri tome paziti da su rezni list, radni tanjur i pritisna pločica montirani centrično (uvijek nosite zaštitne rukavice za rad u vrtu)
	Rezni list je pogrešno ugrađen	Otpustite rezni list i ugradite ga točno u središnji položaj. Za centriranje upotrijebite vodeće prstene na reznom listu.

206 | Hrvatski

Simptomi	Mogući uzroci	Pomoć
Slabi rezultati košnje trave i viši nepokošeni dio biljke pri korijenu	Previsoka i suviše gusta trava	Previsoka trava: treba je kositi u fazama Suviše gusta trava: treba raditi s manjom širinom košnje za svaki proces rezanja
	Rezni list je zatupljen	Rezni list okrenuti/zamijeniti
	Na reznom listu nakupili su se ostaci pokošene trave	Kontrolirati donju stranu vrtnog uređaja i prema potrebi odstraniti ostatke pokošene trave (uvijek nosite zaštitne rukavice za rad u vrtu)
Stezna matica reznog lista ne može se odviti	Prijava je glava za šišanje tratine s reznom niti	Očistite reznu glavu i s nje odstranite prljavštinu
	Oštećen je navoj na matici ili vratilo	Podmazati vratilo kako bi se olakšalo odvijanje maticе
Rezni list se ne okreće	Blokadni zatik nije ispravno ugrađen	Blokadni zatik ponovno uvući i neznatno utisnuti tijekom okretanja vratila
	Na reznom listu nakupili su se ostaci pokošene trave	Kontrolirati donju stranu vrtnog uređaja i prema potrebi odstraniti ostatke pokošene trave (uvijek nosite zaštitne rukavice za rad u vrtu)
Otpuštena je stezna matica reznog lista	Stegnuta je stezna matica reznog lista	Stegnuti maticu reznog lista i pri tome paziti da su rezni list, radni tanjur i pritisna pločica montirani centrično (uvijek nosite zaštitne rukavice za rad u vrtu) (vidjeti sliku 3)
	Previsoka i suviše gusta trava	Previsoka trava: treba je kositi u fazama Suviše gusta trava: treba raditi s manjom širinom košnje za svaki proces rezanja
Slabi učinak košnje trave	Zaprljan štitnik	Štitnik očistiti s unutarnje strane
	Rezni list je zatupljen	Rezni list okrenuti/zamijeniti
	Nema rezne niti za šišanje tratine	Dopuniti reznu nit za šišanje tratine

Ako se problem ne možete riješiti pomoću tablice za otklanjanje smetnji u radu, najprije se obratite ovlaštenom servisu proizvođača vrtnog uređaja.

Servisiranje i savjetovanje o primjeni

www.bosch-garden.com

Kod svih upita i naručivanja rezervnih dijelova molimo neizostavno navedite 10-znamenasti kataloški broj sa tipske pločice vrtnog uređaja.

Hrvatski

Robert Bosch d.o.o PT/SHR-BSC
Kneza Branimira 22
10040 Zagreb
Tel.: +385 12 958 051
Fax: +385 12 958 050
E-Mail: RBKN-bsc@hr.bosch.com
www.bosch.hr

Zbrinjavanje



Vrtne uređaje ne bacajte u kućni otpad!

Samo za zemlje EU:

Prema Europskim smjernicama 2012/19/EU za električne i elektroničke stare uređaje, neuporabivi električni i elektronički uređaji moraju se odvojeno sakupljati i dovoditi na ekološki prihvatljivo recikliranje.

Zadržavamo pravo na promjene.

Eesti

Ohutusnõuded

Aiatööriistal olevate sümbolite selgitus



Üldine oht.



Lugege läbi kasutusjuhend.



Veenduge, et eemalepaiskuvad võõrkehaded ei vigasta läheduses viibivaid inimesi.



Hoiatus: Viibige töötavast aiatööriistast ohutus kauguses.



Arvestage löiketera tagasilöögiga.



Enne seadistus- ja puhastustööde tegemist, aiatööriista järelevalveta jätmist ja toite- või pikendusjuhtme kahjustada saamise või keerdumise korral tõmmake võrgupistik pistikupesast välja.



Kasutage kuulmiskaitsevahendeid ja kaitseprille.



Kandke kaitsekiivrit.



Kandke kaitsekindaid.



Kandke turvasaapaid.



Ärge kasutage aiatööriista vihma käes ja ärge jätke seda vihma kätte.

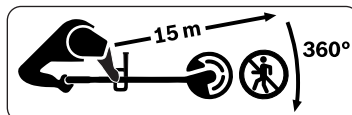

Veenduge, et eemalepaistavad võõrkehaded kedagi ei vigasta. Kui seade töötab, peavad läheduses viibivad inimesed paiknema seadmest ohutus kauguses.



Monteeritud teraga toote tüüpiline A-filtriga korrigeeritud müratase.



Monteeritud pooliga toote tüüpiline A-filtriga korrigeeritud müratase.

Üldised ohutusjuhised

TÄHELEPANU Lugege läbi kõik ohutusnõuded ja juhised.

Ohutusnõuete ja juhiste eiramine võib põhjustada elektrilöögi, tulekahju ja/või raskeid vigastusi.

Hoidke kõik ohutusnõuded ja juhised alles hilisemaks kasutamiseks.

- ▶ Enne kasutamist kontrollige toite- ja pikendusjuhet kahjustuste või kulumise märkide suhtes. Kui juhtmed saavad kasutamise ajal kahjustada, tõmmake toitepistik kohe pistikupesast välja. **ÄRGE PUUDUTAGE JUHTMEID ENNE, KUI NEED ON PISTIKUPESAST VÄLJA TÕMMATUD.** Ärge kasutage aiatööriista, mille juhtmed on vigastada saanud või kulunud.
- ▶ Kui seadme toitejuhe on defektne, tuleb see lasta välja vahetada tootjal, volitatud hooldekeskuses või asjaomase kvalifikatsiooniga isikul, et tagada ohutu töö.

- ▶ Enne kasutamist teostage visuaalne kontroll, et tuvastada silmnähtavaid vigastusi. Seadet tuleb kontrollida ka siis, kui seade on maha kukkunud või saanud tugeva löögi.

▶ **Turvalisuse suurendamiseks soovitame kasutada max 30 mA käivitusvooluga rikkevoolukaitse-lüliti (RCD). Rikkevoolukaitse-lüliti tuleks iga kord enne seadme kasutamist üle kontrollida.**

- ▶ Veenduge, et ventilatsioonivad on alati puhtad ega ole ummistunud.

Käsitsemine

- ▶ Aiatööriista kokkupanekul juhinduge joonistest, lahtivõtmine toimub vastupidises järjekorras.
- ▶ Enne kasutamist eemaldage terakaitse.
- ▶ Ärge kasutage aiatööriista seinte löikamiseks.
- ▶ Ärge lubage aiatööriista kasutada lastel ja inimestel, kes ei täida käesolevaid ohutusnõudeid. Seadme kasutaja iga võib olla piiratud konkreetse riigi seadustega. Kasutusvälisel ajal hoidke aiatööriista lastele kättesaamatus kohas.
- ▶ Seda aiatööriista ei tohi kasutada inimesed (sealhulgas lapsed), kelle füüsilised või vaimsed võimed on piiratud või kellel puuduvad seadme kasutamiseks vajalikud kogemused ja teadmised, välja arvatud juhul, kui nad kasutavad tööriista nende turvalisuse eest vastutava isiku järelevalve all, kes annab neile juhiseid seadme kasutamiseks.

Et vältida aiatööriistaga mängimise võimalust, ei tohi jätta lapsi aiatööriista lähedusse järelevalveta.

- ▶ Ärge kasutage seadet, kui vahetus läheduses viibivad inimesed, eeskätt lapsed, või koduloomad.
- ▶ Seadme käsitseja või kasutaja vastutab õnnetusjuhtumite ja teistele inimestele või nende varale tekitatud kahju eest.
- ▶ Kandke pikki tugevast riidest pükse, tugevaid jalatseid ja kindaid. Ärge kandke laiu riideid, ehteid, lühikesi pükse, sandaale ja ärge töötage paljajalu.
- ▶ Kontrollige töödeldav ala hoolikalt üle ja kõrvaldage kivid, traaditükid, kondid, puupulgad jm võõrkehad.
- ▶ Ärge kasutage aiatööriista kohtades, kus paiknevad ühendusjuhtmed.
- ▶ Enne kasutamist kontrollige alati, ega löiketera ja löiketera mutter ei ole kulunud või kahjustada saanud. Kulunud või kahjustada saanud löiketerad ja löiketera mutrid vahetage alati välja komplektina, et vältida massi tasakaalustamatust.
- ▶ Töötage vaid päevavalguses või hea kunstliku valgustusega.
- ▶ Ärge rakendage aiatööriista tööle, kui ilm on halb, eeskätt kui lähenemas on äike.
- ▶ Märja rohu korral olge aiatööriistaga töötades eriti ettevaatlik.
- ▶ Aiatööriistaga töötades olge stabiilses asendis; ärge jookske, vaid kõndige rahulikult.

- ▶ Olge stabiilses asendis ja säilitage kogu aeg tasakaal. Ärge pingutage ennast üle.
- ▶ Aiatööriistaga töötades kandke kuulmiskaitsevahendeid ja kaitseprille.
- ▶ Aiatööriistaga töötades kandke nii standardile EN 166 vastavaid kaitseprille kui ka kuulmiskaitsevahendeid.
- ▶ Ärge kunagi kasutage aiatööriista, mille kettakaitse, tagasilöögikaitse või katted puuduvad või on defektsed.
- ▶ Ärge kasutage lõiketeraga aiatööriista võrgu-/ pikendusjuhtmete vahetuses läheduses.
- ▶ Iga kord enne kasutamist kontrollige aiatööriista kulumise või kahjustuste suhtes.
- ▶ Vea esinemise korral järgige punkti Veaotsing.
- ▶ Tõrke või tööõnnetuse korral ühendage tööriist kõigepealt vooluvõrgust lahti, alles siis rakendage edasisi meetmeid.
- ▶ Ärge kasutage aiatööriista, kui olete väsinud või haige või kui olete tarbinud alkoholi, narkootikume või ravimeid.
- ▶ **Töötamine kallakutel võib olla ohtlik.**
 - Ärge töötage aiatööriistaga väga järskudel kallakutel.
 - Nõlvadel ja märjal rohul säilitage stabiilne asend.
 - Kallakutel liikuge alati vasakule- paremale ja mitte üles-alla.
- Nõlvadel suunda muutes olge äärmiselt ettevaatlik.
- ▶ Hoidke oma käsi ja jalgu eemal lõikemehhanismist, seda eeskätt mootori sisselülitamisel.
- ▶ Lülitage aiatööriist välja, kui viite selle töökohta/toote selle töökohast ära.
- ▶ Lülitage aiatööriist välja ja eemaldage võrgupistik pistikupesast:
 - alati, kui jätate aiatööriista järelevalveta,
 - enne kinnikiildumiste kõrvaldamist,
 - kui toitejuhe on keerdu läinud,
 - enne lõikeseadise vahetamist,
 - enne aiatööriista kontrollimist, puhastamist või seadistustööde tegemist,
 - pärast võõrkehaga kokkupuutumist. Kontrollige aiatööriista kohe kahjustuste suhtes ja laske see vajaduse korral parandada,
 - kui aiatööriist hakkab ebaharilikult vibreerima (kohe kontrollida).
- ▶ Ärge puudutage pöörlevaid lõiketarvikuid enne, kui need on täielikult seiskunud. Lõiketarvikud pöörlevad pärast aiatööriista väljalülitamist edasi ja võivad põhjustada kehavigastusi.
- ▶ **Ärge modifitseerige aiatööriista mingil viisil.** Lubamatud muudatused võivad mõjutada aiatööriista ohutut tööd ja põhjustada suuremat müra ja vibratsiooni.
- ▶ Hoidke aiatööriista ohutus, kuivas ja lastele ligipääsmatus kohas. Ärge

asetage aiatööriista peale teisi esemeid.

► **Kasutage ainult Boschi aiatööriistade tarvikuid, mis on selle aiatööriista jaoks ette nähtud ja heaks kiidetud. (vt joonis 14)**

► Aiatööriista (või mõne muu tööriista) pikemaajalise kasutamise korral avaldub tööriista kasutajale vibratsioon, mis tekitab valgete sõrmede sündroomi (Raynaud-sündroom) või karpaalkanali sündroomi.

► Seejuures on piiratud käte taju- ja temperatuuri reguleerimise võime, esineda võib käte suremine ja põletav tunne kätes, tekkida võivad närvi- ja vereringekahjustused ning kudede kärbumine.

► Vibratsioonist tingitud vaevuste korral pöörduge arsti poole. Sümpomitiks võib olla kuulmislangus, tajuvõime langus, sügelemine, torked, valu, jõuetus, muutused naha värvis või seisundis. Viidatud sümptomid esinevad kõige sagedamini sõrmedes, kätes ja liigestes.

► Kasutage aiatööriista alati õige otsakuga. Hoidke aiatööriista alati esi- ja tagakäepidemest ja vajaduse korral piirake tööaega.

► Kui tera tabab äkitselt mõnda kõva eset või löikab jämedat oksa või põõsast, siis arvestage aiatööriista tagasilöögiga. Püüdke tagasilöögi mõju minimeerida.

► Aiatööriist on välja töötatud kasutamiseks õlarihmaga. Reguleerige rihma nii, et tööriist on

tasakaalus, sellisel juhul on töötamine vähem väsitav.

► Transportimise ja hoiustamise ajal pange löiketerale alati peale sobiv kate.

► Hoidke võrgujuhet löiketarvikust eemal.

Hooldus

► **Kandke alati kaitsekindaid, kui reguleerite tööriista teravate löiketerade piirkonnas.**

► **Aiatööriista töökindluse pikaajaliseks tagamiseks tehke regulaarselt järgmisi hooldustöid:**

► Veenduge, et kõik mutrid, poldid ja kruvid on kindlalt kinnitatud, see tagab aiatööriista ohutu töö. Selleks kasutage tarnekomplekti kuuluvat mutrivõtit.

► Kontrollige aiatööriista ja asendage kulunud ja vigastatud osad tööohutuse tagamiseks uutega.

► **Veenduge, et vahetatavad osad on pärit Boschilt.**

► Laske aiatööriista parandada Boschi volitatud hooldekeskuses.

► **Enne transportimist ja hoiulepanekut veenduge, et aiatööriist on puhas ja et selle külge ei ole jäänud rohtu. Vajaduse korral puhastage pehme kuiva harjaga.**

► Eemaldage löikepea ja kettakaitse vahelt kogu kinnijäänud rohi ja muu mustus. Kompaktseks ladustamiseks võib aiatööriistal käepideme maha võtta. (vt joonis 3)

Elektriline ohutus



Tähelepanu! Enne hooldus- ja puhastustöid lülitage aiatööriist välja ja eemaldage toitepistik pistikupesast. Lülitage seade välja ka juhul, kui toitejuhe on vigastatud või keerdu läinud.

Aiatööriist on ohutuse tagamiseks varustatud kaitseisolatsiooniga ega vaja maandamist. Tööpinge on 230 V AC, 50 Hz (riikides, mis ei kuulu Euroopa Liitu, ka 220 V või 240 V). Kasutage üksnes heakskiidetud pikendusjuhtmeid. Teavet saate volitatud hooldekeskusest.

Ohutuse suurendamiseks kasutage FI-kaitselülitit (RCD), mille rikkevool on maksimaalselt 30 mA. FI-kaitselülitit tuleks iga kord enne kasutamist üle kontrollida.

Hoidke toite- ja pikendusjuhtmeid eemal liikuvatest osadest ja veenduge, et juhtmed ei saa kahjustada, et vältida kokkupuudet pingestatud osadega.

Kaabliühendused (võrgupistik ja pistikupesad) peavad olema kuivad ja ei tohi paikneda maapinnal.

Toite- ja ühendusjuhtmeid tuleb korrapäraselt kontrollida, et veenduda nende veatus seisundis.

Kui seadme toitejuhe on kahjustada saanud, tuleb see parandada lasta Boschi volitatud hooldekeskuses.

Kasutage üksnes heakskiidetud pikendusjuhtmeid.

Kasutage üksnes pikenduskaableid ja –juhtmeid ning kaablitrümleid, mis vastavad standarditele EN 61242 / IEC 61242 või IEC 60884-2-7.

Kui soovite kasutada pikendusjuhet, peab juhtme ristlõige olema järgmine:

- Juhtme ristlõige 1,25 mm² või 1,5 mm²
- Pikendusjuhtmete maksimumpikkus 30 m, FI-kaitsejuhiga kaablitrümle puhul 60 m

Märkus: Kui kasutate pikendusjuhet, peab see vastavalt ohutusnõuetele olema varustatud kaitsejuhiga, mis on pistiku kaudu ühendatud elektrilise tööriista kaitsejuhiga.

Kahtluse korral pöörduge elektriala asjatundja poole või lähimasse Boschi müügiesindusse.



ETTEVAATUST: Nõuetele mittevastavad pikendusjuhtmed võivad olla ohtlikud. Pikendusjuhe, pistik ja pistikupesa peavad olema veekindlad ja ette nähtud kasutamiseks välistingimustes.

Järgige pikendusjuhtme või kaablitrümli tootja kasutusjuhendit ning liikmesriigis nende kasutamise suhtes kehtivaid eeskirju.







Märkus toodete kohta, mida ei turustata **Suurbritannias**:

TÄHELEPANU: Teie ohutuse huvides tuleb aiatööriista küljes olev pistik ühendada pikendusjuhtmega. Pikendusjuhtme pistik peab olema kaitstud veepritsmete eest, valmistatud kummist või kaetud kummiga. Pikendusjuhet tuleb kasutada koos veojõu leevendiga.

212 | Eesti

Sümbolid

Järgmised piltsümbolid on olulised kasutusjuhendi lugemisel ja mõistmisel. Pidage palun piltsümbolid ja nende tähendus meeles. Piltsümbolite õige tõlgendamine aitab Teil aiatööriista tõhusamalt ja ohutumalt käsitseda.

Sümbol	Tähendus
	Liikumissuund
	Reaktsionisuund
	Sisselülitamine
	Väljalülitamine
	Lisatarvikud/varuosad
	Kasutuskõlbmatuks muutunud seadmete käitlus

Nõuetekohane kasutamine

Tööriist sobib väiksemate pöösaste ja puhmade lõikamiseks, noorte taimede pügamiseks, umbrohu, kõrge rohu ja nõgeste lõikamiseks ja eemaldamiseks kodusaedades.

Andmed müra/vibratsiooni kohta

Müratase määratud kooskõlas standardiga EN 50636-2-91.		Niidipool	Lõikepera
Seadme A-korrigeeritud müratase on üldjuhul:			
Helirõhu tase	dB(A)	82,5	82,6
Helivõimsuse tase	dB(A)	93,5	96,0
Mõõtemääramatus K	dB	= 1,5	= 1,5
Kasutage kuulmiskaitsevahendeid!			
Vibratsioonitase a_h (kolme telje vektorsumma) ja mõõtemääramatus K kindlaks tehtud kooskõlas standardiga EN 50636-2-91:			
Vibratsioon a_h	m/s^2	5,0	5,0
Mõõtemääramatus K	m/s^2	= 1,5	= 1,5

Kokkupanek ja kasutamine

- ▶ Ärge ühendage aiatööriista vooluvõrku enne, kui see on täielikult kokku pandud.
- ▶ Pärast pöösaloikuri väljalülitamist pöörleb lõikepea veel mõne sekundi jooksul edasi. Oodake, kuni lõikepea on täielikult seiskunud, ja lülitage pöösaloikur alles siis uuesti sisse.
- ▶ Ärge lülitage seadet järjest välja ja uuesti sisse.
- ▶ Lõikepea väljavahetamisel eemaldage lõikepea küljest külgekleepunud rohi.
- ▶ Soovitav on kasutada Boschi poolt heakskiidetud lõiketarvikuid. Teiste tootjate lõiketarvikute kasutamise puhul ei pruugi lõiketulemus olla sama hea.

Tehnilised andmed

Pöösaloikur	AFS 23-37	
Tootenumber		3 600 HA9 ...
Nimivõimsus	W	950
Tühikäigupöörded		
Lõikeketas	min^{-1}	7000
Niidipool	min^{-1}	6000
Pooli lõikelaius	cm	37
Lõikepera lõikelaius	cm	23
Lõikeniidi läbimõõt	mm	3,5
Lõikeniidi tüüp		pööratud
Lõikepera tüüp		3-teraline
Reguleeritav käepide		JAH
Kaal EPTA-Procedure 01:2014 järgi	kg	5,2
Kaitseaste		 / II
Seerianumber		vt aiatööriista andmesilti
Andmed kehtivad nimipingel [U] 230 V. Teistsuguste pingete ja kasutusriigis spetsiifiliste mudelite puhul võivad toodud andmed varieeruda.		

- ▶ Lõikepera kasutamisel veenduge, et see on lõikepera mutri abil kindlalt kinnitatud.
- ▶ Pikemaajalise kasutamise korral on soovitatav teha töös vastavaid pause.

Numbrite aluseks on jooniste lehel toodud joonised.

Toimingute eesmärk	Joonis	Lehekülg
Tarnekomplekt	1	251
Kettakaitse monteerimine	2	252
Varre kokkupanek	3	252
Niidipooli ja lõikeniidi paigaldamine	4	253
Lõikeketta paigaldamine	5	254–255
Tagasilöögi kaitse paigaldamine/juhis paremakäelistele	6	256

Toimingu eesmärk	Joonis	Lehekülg
Tagasilöögi kaitsme paigaldamine/ juhised vasakukäeliste	7	256
Õlarihma paigaldamine		
Käepideme pikkuse reguleerimine	8	257
Pikendusjuhtme ühendamine	9	257
Sisse-/väljalülitamine	10	258
Tööjuhised	11	258
Puhastamine	12	259
Lõikenööri säilitamine	13	260
Lisatarviku valik	14	260

Tööjuhised

Kasutusotstarve	Lõiketarvik
Pöösaste/puhmade lõikamine	Lõikeketas
Noorte taimede lõikamine	Lõikeketas
Tagasilõikamine/hõrendamine	Niidipool
Umbrohu eemaldamine	Niidipool/lõikeketas
Kõrge rohu lõikamine	Niidipool
Nõgeste lõikamine	Niidipool/lõikeketas

Vea otsing



Tunnused	Võimalik põhjus	Kõrvaldamine
Aiatööriist ei tööta	Puudub võrgupinge	Kontrollige ja lülitage sisse
	Pistikupesa on defektne	Kasutage teist pistikupesa
	Pikendusjuhe on vigastatud	Kontrollige toitejuhe üle ja vahetage välja, kui see on vigastatud
	Kaitse on rakendunud	Vahetage kaitse välja
	Rakendus ülekoormuskaitse	Laske aiatööriistal jahtuda ja käivitage uuesti
Seade töötab katkendlikult	Pikendusjuhe on vigastatud	Kontrollige toitejuhe üle ja vahetage välja, kui see on vigastatud Pöörduge remonditöökotta
	Seadme siseühendused ei ole korras	Pöörduge remonditöökotta
Aiatööriist ei lõika	Lõikeketas/lõikeniiet on kahjustada saanud	Vahetage lõikeketas/lõikeniiet välja (kandke alati aiakindaid)
Suurem vibratsioon	Lõikeketera on kahjustatud	Vahetage lõikeketera (kandke alati aiakindaid)
	Lõikeniiet on rebenenud	Vahetage lõikeniiet välja
	Lõikenööri pea on määrdunud	Puhastage lõikepea ja eemaldage mustus
	Lõikeketera mutter on lahti	Pingutage lõikeketera mutter 20 Nm kinni, veenduge, et lõikeketas, tald ja surveseib on paigaldatud (kandke alati aiakindaid)
	Lõikeketera ei ole õigesti paigaldatud	Vabastage lõikeketera ja paigaldage see tsentreeritult. Tsentreerimisel lähtuge lõikeketeral olevatest juhtrõngastest.
Halb lõiketulemus, taimi ei lõigata täielikult maha	Rohi on liiga kõrge, liiga tihe	Rohi on liiga kõrge: lõigake mitmes etapis Rohi on liiga tihe: valige väiksem lõikelaius ühe lõikamise kohta
	Lõikeketera on nüri	Vahetage lõikeketera välja/pöörake lõikeketera
	Lõikeketera on kinni kiilunud	Kontrollige aiatööriista põhja ja puhastage see vajaduse korral (kandke alati aiakindaid)
	Lõikenööri pea on määrdunud	Puhastage lõikepea ja eemaldage mustus
Lõikeketera mutrit ei saa avada	Mutri või võlli keere on kahjustatud	Määrige võlli, et avamist kergendada
	Lukustustihvt ei ole õiges asendis	Paigaldage lukustustihvt uuesti ja suruge kergelt sisse, võlli samal ajal keerates

214 | Latviešu

Tunnused	Võimalik põhjus	Kõrvaldamine
Lõiketera ei pöörlle	Lõiketera on kinni kiilunud	Kontrollige aiatööriista põhja ja puhastage see vajaduse korral (kandke alati aiakindaid)
	Lõiketera mutter on lahti	Pingutage lõiketera mutter kinni, veenduge, et lõiketera, tald ja surveseib on paigaldatud tsentreeritult (kandke alati aiakindaid) (vt joonis 3)
	Rohi on liiga kõrge, liiga tihe	Rohi on liiga kõrge: lõigake mitmes etapis Rohi on liiga tihe: valige väiksem lõikelaius ühe lõikamise kohta
Halb lõikejõudlus	Kaitsekate on määrdunud	Puhastage kaitsekatte sisemus
	Lõiketera on nüri	Vahetage lõiketera välja/pöörake lõiketera
	Lõikeniiit puudub	Lisage lõikeniiiti

Kui Te ei suuda probleemi tõrgete tabeli abil lahendada, pöörduge esmalt edasimüüja poole.

Klienditeenindus ja müüjajärgne nõustamine

www.bosch-garden.com

Järelepärimiste esitamisel ja varuosade tellimisel näidake kindlasti ära seadme andmesildil olev 10-kohaline tootenumber.

Eesti Vabariik

Mercantile Group AS
Boschi elektriliste käsitööriistade remont ja hooldus
Pärnu mnt. 549
76401 Saue vald, Laagri
Tel.: 6549 568
Faks: 679 1129

Kasutuskõlbmatuks muutunud seadmete käitlus



Ärge visake kasutusressursi ammendanud aiatööriistu olmejäätmete hulka!

Üksnes EL liikmesriikidele:

Vastavalt Euroopa Liidu direktiivile 2012/19/EL elektri- ja elektroonikaseadmete jäätmete kohta ning direktiivi kohaldamisele liikmesriikides tuleb kasutusressursi ammendanud elektrilised tööriistad eraldi kokku koguda ja keskkonnasäästlikult ringlusse võtta.

Tootja jätab endale õiguse muudatuste tegemiseks.

Latviešu

Drošības noteikumi

Uz dārza instrumenta korpusa attēloto simbolu skaidrojums



Vispārēja rakstura brīdinājuma zīme.



Izlasiet šo lietošanas pamācību.



Nodrošiniet, lai tuvumā esošās personas neapdraudētu dažādi priekšmeti, kas var lidot prom no darba vietas.



Brīdinājums. Ieturiet drošu attālumu līdz dārza instrumentam laikā, kad tas darbojas.





Rēķinieties ar griezējasmens atsītienu iespēju.





Pirms dārza instrumenta tīrīšanas vai regulēšanas, kā arī, to uz ilgāku laiku atstājot bez uzraudzības vai gadījumā, ja samezglojas vai tiek bojāts tā elektrokabelis vai pagarinātāj kabelis,

atvienojiet dārza instrumenta kontaktdakšu no elektrotīkla kontaktligzdas.

 Nēsājiet ausu aizsargus un aizsargbrilles.

 Nēsājiet aizsargķiveri.

 Nēsājiet aizsargcimdus.

 Nēsājiet drošus darba zābakus.

 Nelietojiet dārza instrumentu lietus laikā un neatstājiet to lietū.

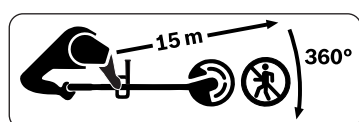

Sekoji, lai ar lielu ātrumu prom mestie priekšmeti nesavainotu kādu no tuvumā esošajām personām. Raugieties, lai tuvumā esošās personas atrastos drošā attālumā no dārza instrumenta darbības vietas.

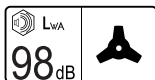
 Pēc A raksturlienes izsvērtā trokšņa līmeņa tipiskā vērtība ar iestiprinātu asmeni.

 Pēc A raksturlienes izsvērtā trokšņa līmeņa tipiskā vērtība ar iestiprinātu griezējauklas spoli.

Vispārējie drošības noteikumi darbam ar elektroinstrumentiem

 **BRĪDINĀJUMS** **Uzmanīgi izlasiet visus drošības noteikumus un norādījumus.**

Drošības noteikumu un norādījumu neievērošana var izraisīt aizdegšanos un kļūt par cēloni elektriskajam triecienam un/vai smagam savainojumam.

Saglabājiet drošības noteikumus un norādījumus turpmākai izmantošanai.

► Ik reizi pirms lietošanas pārbaudiet, vai dārza instrumenta elektrokabelim vai pagarinātājkabelim nav vērjami bojājumi vai novecošanās pazīmes. Pirms dārza instrumenta lietošanas atklājot bojājumu pazīmes, nelavējoties atvienojiet dārza instrumenta kontaktdakšu no elektrotīkla kontaktligzdas. **PIRMS KONTAKTDAKŠAS ATVIENOŠANAS NEPIESKARIETIES BOJĀTAJAM ELEKTROKABELIM.** Nelietojiet dārza instrumentu, ja ir bojāts vai nolietojies tā elektrokabelis.

► Ja dārza instrumenta elektrokabelis ir bojāts, griezieties ražotāja pārstāvniecībā vai pilnvarotā klientu apkalpošanas vietā nodrošinot, lai kabeļa nomaiņu veiktu kvalificēts personāls, nepieļaujot izstrādājuma darba drošības līmeņa samazināšanos.

► Pirms dārza instrumenta lietošanas pārbaudiet, vai tam nav acīm redzamu bojājumu. Šāda pārbaude jāveic arī tad, ja dārza instruments ir kritis vai ar lielu ātrumu sadūries ar kādu priekšmetu.

► **Lai paaugstinātu elektrodrošību, ieteicams lietot noplūdes strāvas aizsargreleju (RCD) ar maksimālo aizsargstrāvu 30 mA. Šis**

aizsargrelejs ikreiz pirms darba jāpārbauda.

- ▶ Nodrošiniet, lai dārza instrumenta ventilācijas atveres nebūtu aizlipušas ar netīrumiem.

Lietošana

- ▶ Veicot dārza instrumenta montāžu, rīkojieties, kā parādīts attēlos; demontāža ir veicama pretējā secībā.
- ▶ Pirms dārza instrumenta lietošanas noņemiet asmens aizsargu.
- ▶ Nelietojiet dārza instrumentu augu apgriešanai sienu tuvumā.
- ▶ Neļaujiet lietot dārza instrumentu bērniem vai personām, kuras ar to neprot apieties. Minimālais vecums dārza instrumentu lietotājiem tiek noteikts atbilstoši nacionālajai likumdošanai. Laikā, kad dārza instruments netiek lietots, uzglabājiet to vietā, kas nav sasniedzama bērniem.
- ▶ Šis dārza instruments nav paredzēts, lai to lietotu personas (tai skaitā arī bērni) ar traucētām fiziskajām, sensorajām vai garīgajām spējām vai nepietiekošu pieredzi un/vai nepietiekošām zināšanām, izņemot gadījumus, kad lietošana notiek par minēto personu drošību atbildīgas personas uzraudzībā vai saņemot no tās norādījumus, kā lietojams dārza instruments. Bērniem jānodrošina vajadzīgā uzraudzība, lai viņi nesāktu rotaļāties ar dārza instrumentu.
- ▶ Nekad nelietojiet dārza instrumentu, ja darba vietas tiešā tuvumā atrodas citas personas (īpaši bērni) vai mājdzīvnieki.
- ▶ Instrumenta lietotājs nes atbildību par kaitējumu, kas tā darbības rezultātā tiek nodarīts citām personām vai viņu īpašumam.
- ▶ Darba laikā nēsājiet garas bikses no stingra auduma, stabilus apavus un aizsargcimdus. Nenēsājiet platu apģērbu un rotaslietas, nestrādājiet īsās biksēs un sandalēs vai basām kājām.
- ▶ Pirms darba rūpīgi pārbaudiet apstrādājamo vietu un attīriet to no akmeņiem, auklām, stieplēm, kauliem un citiem svešķermeņiem.
- ▶ Nelietojiet dārza instrumentu vietās, kur atrodas elektrokabelis.
- ▶ Ik reizi pirms lietošanas pārbaudiet, vai instrumenta griezējasmens vai tā stiprinošais uzgrieznis nav nolietojies vai bojāts. Lai saglabātos līdzsvarojums, nomainiet nolietoto vai bojāto griezējasmeni un tā stiprinošo uzgriezni tikai komplekta sastāvā.
- ▶ Strādājiet tikai diennakts gaišajā laikā vai labā mākslīgajā apgaismojumā.
- ▶ Nestrādājiet ar dārza instrumentu sliktos laika apstākļos un jo īpaši negaisa laikā.
- ▶ Ievērojiet īpašu piesardzību, veicot mitras zāles vai krūmu apgriešanu.
- ▶ Strādājot ar dārza instrumentu, ieturiet stabilu ķermeņa stāvokli un vienmēr pārvietojieties soļos, neskrienot.

- ▶ Saglabāiet stingru stāju un nezaudējiet līdzsvaru. Darba laikā nepakļaujiet sevi stiprai piepūlei.
- ▶ Strādājot ar dārza instrumentu, nēsājiet ausu aizsargus un aizsargbrilles.
- ▶ Strādājot ar dārza instrumentu, nēsājiet aizsargbrilles, kas atbilst standartam EN 166, kā arī ausu aizsargus.
- ▶ Nelietojiet dārza instrumentu, ja uz tā nav nostiprināti aizsargpārsegi, ierīces aizsardzībai no atsitiena un nosegvāki, kā arī tad, ja šīs ierīces ir bojātas.
- ▶ Ja dārza instrumentā ir iestiprināts griezējasmens, nelietojiet to elektrokabeļu vai pagarinātājkabeļu tiešā tuvumā.
- ▶ Ik reizi pirms un pēc lietošanas pārbaudiet, vai dārza instruments nav nolietojies vai bojāts.
- ▶ Ja dārza instruments darbojas ar traucējumiem, rikojieties, kā norādīts sadaļā „Kļūmju uzmeklēšana“.
- ▶ Ja darba laikā notiek negadījums, vispirms atvienojiet dārza instrumentu no elektrotīkla un tikai pēc tam veiciet citus pasākumus seku novēršanai,
- ▶ Nelietojiet dārza instrumentu, ja jūtaties noguris, nevesels vai atrodaties alkohola, narkotiku vai medikamentu iespaidā.
- ▶ **Darbs nogāzēs var būt bīstams.**
 - Nestrādājiet ar dārza instrumentu ļoti stāvās nogāzēs.
 - Apstrādājot nogāzes vai strādājot mitrā zālē, ieturiet drošu līdzsvaru.
- Vienmēr pārvietojiet dārza instrumentu šķērsām gar nogāzi, bet ne augšup vai lejup pa to.
- Ievērojiet īpašu piesardzību, mainot apstrādes virzienu slīpā vietā.
- ▶ Netuviniet rokas un kājas dārza instrumenta griezējasmenim, īpaši brīdī, kad tiek ieslēgts tā dzinējs.
- ▶ Izslēdziet dārza instrumentu, transportējot to uz darba vietu vai no tās.
- ▶ Izslēdziet dārza instrumentu un atvienojiet tā kontaktdakšu no elektrotīkla kontaktligzdas šādos gadījumos:
 - vienmēr, kad dārza instruments tiek atstāts bez uzraudzības,
 - atbrīvojot iestrēgušās daļas,
 - ja ir samezgļojies tā elektrokabelis,
 - pirms griezējasmens nomaiņas,
 - veicot dārza instrumenta pārbaudi, tīrīšanu vai citus darbus ar to,
 - pēc dārza instrumenta saskaršanās ar svešķermeni; šādā gadījumā nekavējoties pārbaudiet, vai dārza instruments nav bojāts, un vajadzības gadījumā nodrošiniet, lai tam tiktu veikts nepieciešamais remonts,
 - ja dārza instruments sāk neparasti stipri vibrēt (šādā gadījumā tas nekavējoties jāpārbauda).
- ▶ Nepieskarieties rotējošajiem griezējelementiem, bet nogaidiet, līdz tie pilnīgi apstājas. Pēc dārza instrumenta izslēgšanas tā griezējelementi zināmu laiku turpina rotēt un var izraisīt savainojumus.
- ▶ **Neveiciet nekādas izmaiņas dārza instrumenta konstrukcijā.**

218 | Latviešu

Nesankcionētas izmaiņas var nelabvēlīgi ietekmēt dārza instrumenta darbības drošumu un būt par cēloni paaugstinātam trokšņam un vibrācijas līmenim.

- ▶ Uzglabājiet dārza instrumentu sausā, drošā vietā, kur tas nav sasniedzams bērniem. Nenovietojiet uz dārza instrumenta citus priekšmetus.
- ▶ **Lietojiet vienīgi Bosch dārza instrumentu piederumus, kas ir atļauti un ieteikti izmantošanai kopā ar šo instrumentu. (attēls 14)**
- ▶ Ilgāku laiku lietojot dārza instrumentu (vai citas mašīnas), uz lietotāja rokām iedarbojas vibrācija, kas var izraisīt tā saucamo balto pirkstu vai Reino sindromu, kā arī karpālā tuneļa sindromu.
- ▶ Tie izpaužas kā taustes sajūtas un roku temperatūras regulēšanas traucējumi, roku tirpšana un dedzinoša sajūta tajās un var radīt nervu un asinsvadu bojājumus un pat audu nekrozi.
- ▶ Griezieties pie ārsta, ja sajūtat šādus simptomus, jo tie var rasties no vibrācijas izraisītās pārslodzes. Šie simptomi ietver tirpšanas sajūtas parādīšanos, jutības zudumu, niezi, dūrienu sajūtu, sāpes, roku nespēku, kā arī ādas krāsas vai stāvokļa izmaiņas. Šie simptomi visbiežāk izpaužas pirkstos un rokās vai roku locītavās.
- ▶ Vienmēr lietojiet dārza instrumentu kopā ar pienācīgu aprīkojumu. Strādājot vienmēr turiet dārza instrumentu aiz priekšējā un aiz

aizmugurējā roktura un, ja nepieciešams, saīsiniet darba laiku.

- ▶ Rēķinieties ar dārza instrumenta atsietena iespēju, ja tā asmens pēkšņi saduras ar cietu priekšmetu, kā arī krūmu vai krūmāju apgriešanas laikā. Mēģiniet minimizēt atsietena radīto negatīvo efektu.
- ▶ Šis dārza instruments ir paredzēts lietošanai kopā ar plecu jostu. Pielāgojiet plecu jostu tā, lai dārza instruments būtu pareizi līdzsvarots, jo tas ļaus samazināt nogurumu darba laikā.
- ▶ Dārza instrumenta transportēšanas un uzglabāšanas laikā nosedziet tā griezējasmēni ar piemērotu pārsegu.
- ▶ Neļaujiet elektrokabelim nonākt griezējasmēns tuvumā.

Apkalpošana

- ▶ **Rīkojoties ar aso griezējasmēni vai strādājot tā tuvumā, vienmēr uzvelciet dārznieka aizsargcimdus.**
- ▶ **Lai nodrošinātu dārza instrumenta ilgstošu darbību bez atteikumiem, regulāri veiciet tā apkalpošanu.**
- ▶ Pārbaudiet, vai ir stingri pieskrūvēti visi dārza instrumenta uzgriežņi un skrūves un vai tas atrodas apmierinošā tehniskā stāvoklī. Pārbaudes laikā lietojiet kopā ar dārza instrumentu piegādātos rīkus.
- ▶ Lai panāktu augstu darba drošību, pārbaudiet dārza instrumentu un nomainiet tā izdilušās vai bojātās daļas.
- ▶ **Nodrošini, lai nomaīnai tiktu izmantotas vienīgi Bosch ieteiktās rezerves daļas.**

- ▶ Nodrošiniet, lai dārza instruments tiktu remontēts vienīgi Bosch pilnvarotā remonta darbnīcā.
- ▶ **Pirms transportēšanas vai novietošanas uzglabāšanai nodrošiniet, lai dārza instruments būtu tīrs un brīvs no nosēdumiem. Vajadzības gadījumā apslaukiet dārza instrumentu ar mīkstu, sausu audumu.**
- ▶ Atbrīvojiet dārza instrumentu no nosēdumiem, kas uzkrājas starp tā griezējgalvu un aizsargpārsegu. Lai nodrošinātu dārza instrumenta kompakto uzglabāšanu, no tā var noņemt kātu (attēls 3)

Elektriskā drošība



Uzmanību! Pirms apkalpošanas vai tīrīšanas izslēdziet dārza instrumentu un atvienojiet tā kontaktdakšu no elektrotīkla. Rīkojieties šādi arī tad, ja elektrokabelis ir bojāts, pārgriezts vai samezglojies.

Vadoties no drošības apsvērumiem, Jūsu dārza instruments ir apgādāts ar drošības izolāciju, un tam nav nepieciešams aizsargzemējums. Instrienam tiek pievadīts maiņspriegums 230 V AC, 50 Hz (valstīm, kas nav Eiropas Kopienas dalībvalstis, šis spriegums var būt arī 220 V vai 240 V). Izmantojiet vienīgi pagarinātājkabeļus, kuru lietošana ir atļauta. Vajadzīgo informāciju varat saņemt klientu apkalpošanas vietās. Lai paaugstinātu drošību, lietojiet noplūdes strāvas aizsargreleju (RCD) ar maksimālo nostrādes strāvu 30 mA.

Ik reizi pirms lietošanas šis aizsargrelejs jāpārbauda.

Netuviniet elektrokabeli un pagarinātājkabeli no kustīgām daļām un nepieļaujiet bojātā kabeļa pieskaršanos instrumenta elektrovadošajām daļām.

Kabeļu savienojosajām daļām (kontaktdakšai un kontaktligzdai) jābūt sausām, un tās nedrīkst novietot uz zemes.

Rieglāri jāpārbauda, vai instrumenta elektrokabelim un pagarinātājkabelim nav vērojamas bojājumu pazīmes, un lietojiet kabeļus tikai tad, ja tie ir nevainojamā stāvoklī.

Ja instrumenta elektrokabelis ir bojāts, nepieciešamo remontu drīkst veikt tikai pilnvarotā remonta darbnīcā.

Izmantojiet tikai lietošanai atļautu pagarinātājkabeli.

Izmantojiet tikai pagarinātājkabeli, vadus un kabeļa noturspoli, kas atbilst standartam EN 61242 / IEC 61242 vai IEC 60884-2-7.

Ja kopā ar dārza instrumentu vēlaties izmantot pagarinātājkabeli, tā vada šķērsriezuma laukumam jābūt šādam:

- Šķērsriezuma laukumam jābūt 1,25 mm² vai 1,5 mm²
- Maksimālais kabeļu garums ir 30 m pagarinātājkabelim un 60 m kabeļiem uz noturspoles ar noplūdes strāvas aizsargreleju (FI)

Piezīme. Izmantojamajam pagarinātājkabelim jābūt apgādātam ar aizsargzemējuma vadu, kas ļauj instrumenta aizsargzemējuma ķēdi caur kontaktdakšu savienot ar elektroapgādes sistēmas

220 | Latviešu

aizsargzemējuma ķēdi, kā norādīts elektrodrošības noteikumos.

Šaubu gadījumā konsultējieties ar kvalificētu elektriķi vai griezieties tuvākajā Bosch pilnvarotā remonta darbnīcā.



IEVĒRĪBAI! Nepiemērotu pagarinātājkaabeļu izmantošana var būt bīstama.

Pagarinātājkaabeļim, kontaktdakšai un savienotājam jābūt ūdensdrošiem un piemērotiem izmantošanai ārpus telpām.

Ievērojiet pagarinātājkaabeļa vai kaabeļa noturspoles ražotāja piegādātajā lietošanas pamācībā sniegtos morādījumus, kā arī nacionālos priekšrakstus par šādu izstrādājumu lietošanu.

Piezīme par izstrādājumiem, kas **nav iegādāti Lielbritānijā.**

UZMANĪBU! Drošības apsvērumu dēļ dārza instrumenta kontaktdakšu nepieciešams mehāniski sasaistīt ar pagarinātājkaabeļi. Pagarinātājkaabeļa savienotājiem jābūt nodrošinātiem pret ūdens šļakatām; tiem jābūt pagatavotiem no gumijas vai pārklātiem ar gumiju. Pagarinātājkaabeļis jālieto kopā ar īpašu pretstiepes stiprinājumu.

Simboli

Tālāk aplūkoto simbolu nozīmi ir svarīgi zināt, lai varētu lasīt un pareizi izprast šo lietošanas pamācību. Iegaumējiet šos simbolus un to nozīmi. Simbolu pareiza interpretācija ļaus vieglāk un drošāk lietot dārza instrumentu.

Simbols	Nozīme
	Kustības virziens
	Reakcijas virziens

Simbols	Nozīme
	Ieslēgšana
	Izslēgšana
	Piederumi/rezerves daļas
	Atbrīvošanās no nolietotajiem izstrādājumiem

Pielietojums

Instrumenti ir paredzēti nelielu krūmu un jaunaudžu apgriešanai, augu applaušanai un retināšanai, kā arī piemājas un vaļasprieka dārzu atbrīvošanai no nezālēm, nātrām un garas zāles.

Tehniskie parametri

Kombinētais trimeris-krūmgriezis		AFS 23-37
Izstrādājuma numurs		3 600 HA9 ...
Nominālā patērējamā jauda	W	950
Griešanās ātrums brīvgaitā		
Griezējasmens	min. ⁻¹	7000
Griezējauklas spole	min. ⁻¹	6000
Applaušanas platums ar griezējauklas spoli	cm	37
Applaušanas platums ar asmeni	cm	23
Griezējauklas diametrs	mm	3,5
Griezējauklas tips		vīta
Asmens tips		ar 3 griezējnažiem
Regulējams rokturis		IR
Svars atbilstoši EPTA-Procedure 01:2014	kg	5,2
Elektroaizsardzības klase		□ / II
Sērijas numurs		skatīt marķējuma plāksnīti uz dārza instrumenta

Šādi parametri tiek nodrošināti pie nominālā elektrobarošanas sprieguma [U] 230 V. Iekārtām, kas paredzētas citam spriegumam vai ir modificētas atbilstoši nacionālajiem standartiem, šie parametri var atšķirties.

Informācija par troksni un vibrāciju

Trokšņa parametru vērtības ir noteiktas atbilstoši EN 50636-2-91.		Griezējaukļas spole	Naži
Instrumenta radītā pēc raksturlielnes A izsvērtā trokšņa parametru tipiskās vērtības ir šādas.			
Trokšņa spiediena līmenis	dB(A)	82,5	82,6
Trokšņa jaudas līmenis	dB(A)	93,5	96,0
Izkliede K	dB	= 1,5	= 1,5
Nēsājiet ausu aizsargus!			
Kopējā svārstību paātrinājuma vērtība a_h (vektoru summa trijos virzienos) un izklide K ir noteikta atbilstoši standartam EN 50636-2-91:			
Svārstību paātrinājuma vērtība a_h	m/s^2	5,0	5,0
Izkliede K	m/s^2	= 1,5	= 1,5

Montāža un lietošana

- ▶ **Nepievienojiet dārza instrumentu elektrotika kontaktligzdai, pirms tas nav pilnīgi samontēts.**
- ▶ **Pēc kombinētā trimera-krūmgrieža izslēgšanas tā griezējgalva vēl dažas sekundes turpina rotēt. Pirms dārza instrumenta atkārtotas ieslēgšanas nogaidiet, līdz apstājas tā griezējgalva.**
- ▶ **Neieslēdziet instrumentu drīz pēc tā izslēgšanas.**
- ▶ **Nomainot griezējgalvu, attīriet to no pielipušās zāles.**
- ▶ **Dārza instrumentā ieteicams izmantot firmas Bosch ieteiktos griezējelementus. Izmantojot citus griezējelementus, var samazināties dārza instrumenta darbība.**
- ▶ **Lietojot griezējasmēni, sekojiet, lai tas būtu stingri iestiprināts ar griezējasmēns uzgriežņa palīdzību.**
- ▶ **Ilgstoši lietojot instrumentu, ieteicams laiku pa laikam ieturēt atbilstoša ilguma darba pārtraukumus.**

Daļu numerācija atbilst numuriem attēlos, kas sniegti ilustratīvajās lappusēs.

Darbība un tās mērķis	Attēls	Lappuse
Piegādes komplekts	1	251
Aizsargpārsega montāža	2	252
Kāta sastiprināšana	3	252
Griezējaukļas spoles montāža un griezējaukļas iestiprināšana	4	253
Griezējasmēns montāža	5	254–255
Atsītienu aizsargierīces montāža/ Lietošanas norādījums labročiņiem	6	256
Atsītienu aizsargierīces montāža/ Lietošanas norādījums kreīļiem	7	256

Darbība un tās mērķis	Attēls	Lappuse
Plecu siksnas nostiprināšana		
Roktura garuma regulēšana	8	257
Pagarinātājķabeļa nostiprināšana	9	257
Ieslēgšana un izslēgšana	10	258
Norādījumi darbam	11	258
Tīrīšana	12	259
Griezējaukļas uzglabāšana	13	260
Piederumu izvēle	14	260

Norādījumi darbam

Pielietojums	Griezējinstrumenti
Krūmu apgriešana	Griezējasmēns
Jaunaudžu apgriešana	Griezējasmēns
Augu apļaušana un retināšana	Griezējaukļas spole
Nezāļu apgriešana	Griezējaukļas spole/ Griezējasmēns
Garas zāles apļaušana	Griezējaukļas spole
Nātru apgriešana	Griezējaukļas spole/ Griezējasmēns

222 | Latviešu

Kļūmju uzmeklēšana

Pazīme	Iespējamais cēlonis	Novēršana
Dārza instruments nedarbojas	Elektrotīklā nav sprieguma	Pārbaudiet elektrotīklu un ieslēdziet spriegumu
	Ir bojāta kontaktligzda	Izmantojiet citu kontaktligzdu
	Ir bojāts pagarinātājkabelis	Pārbaudiet kabeli un nomainiet, ja tas ir bojāts
	Ir pārdedzis drošinātājs	Nomainiet drošinātāju
Dārza instruments darbojas ar pārtraukumiem	Ir bojāts pagarinātājkabelis	Pārbaudiet kabeli un nomainiet, ja tas ir bojāts Griezieties remonta darbnīcā
	Ir bojāti dārza instrumenta iekšējie savienojumi	Griezieties remonta darbnīcā
Dārza instruments neveic apļaušanu	Ir bojāts griezējasmens vai griezējaukļa	Nomainiet griezējasmeni vai griezējaukļu (vienmēr uzvelciet dārznieka aizsargcimdus)
Dārza instruments stipri vibrē	Ir bojāts griezējasmens	Nomainiet griezējasmeni (vienmēr uzvelciet dārznieka aizsargcimdus)
	Ir atšķetinājies griezējaukļa	Nomainiet griezējaukļu
	Ir netīra griezējgalva ar griezējaukļu	Notīriet griezējgalvu un atbrīvojiet to no netīrumiem
	Ir vaļīgs griezējasmens uzgriezni	Pievelciet griezējasmens uzgriezni ar griezes momentu mit 20 Nm, sekojot, lai būtu centrēts griezējasmens, piespiedējdisks un piespiedējaplāksne (vienmēr uzvelciet dārznieka aizsargcimdus) (vienmēr uzvelciet dārznieka aizsargcimdus)
Slikta apgriešanas kvalitāte, tiek atstāti gari augu stumbri	Griezējasmens nav pareizi iestiprināts	Atskrūvējiet griezējasmeni un iecentrējiet to pareizā stāvoklī. Centrējot griezējasmeni, orientējieties pēc vadotnes gredzeniem uz tā.
	Zāle ir pārāk gara vai pārāk bieza	Ja zāle ir pārāk gara, apgrieziet to vairākos paņēmienos Ja zāle ir pārāk bieza, samaziniet apgriešanas platumu
	Griezējasmens ir neass	Apgrieziet vai nomainiet griezējasmeni
	Griezējasmens ir iestrēdzis	Pārbaudiet telpu zem dārza instrumenta un vajadzības gadījumā izbrīvējiet griezējasmeni (vienmēr uzvelciet dārznieka aizsargcimdus)
Nevar atskrūvēt griezējasmens uzgriezni	Ir netīra griezējgalva ar griezējaukļu	Notīriet griezējgalvu un atbrīvojiet to no netīrumiem
	Ir bojāta uzgriežņa vai vārpstas vītne	Lai atvieglotu uzgriežņa noskrūvēšanu, ieeļļojiet vārpstu
	Nav pareizi ievietots fiksējošais stienītis	Griežot vārpstu, no jauna iebīdiet fiksējošo stienīti un to nedaudz piespiediet

224 | Lietuviškai

arba ilginamasis laidas, iš kištukinio lizdo ištraukite kištuką.



Dirbkite su klausos apsaugos priemonėmis ir apsauginiais akiniais.



Dėvėkite apsauginį šalmą.



Mūvėkite apsauginėmis pirštinėmis.



Avėkite saugia avalynę.



Nenaudokite sodo priežiūros įrankio, kai lyja, ir nepalikite jo lyjant lauke.

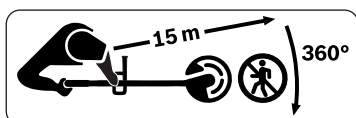

Stebėkite, kad išsviedžiami objektai nesužalotų kitų asmenų. Pasirūpinkite, kad naudojant įrankį netoli esantys žmonės būtų saugiu atstumu nuo sodo priežiūros įrankio.

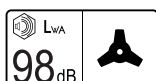

Pagal A skalę išmatuotas gaminio su sumontuota geležte triukšmo lygis tipiniu atveju siekia.



Pagal A skalę išmatuotas gaminio su sumontuota rite triukšmo lygis tipiniu atveju siekia.

Bendrosios darbo su elektriniais įrankiais saugos nuorodos

⚠️ ĮSPĖJIMAS Perskaitykite visas saugos nuorodas ir reikalavimus. Nesilaikant saugos nuorodų ir reikalavimų gali trenkti

elektros smūgis, kilti gaisras, galima susižaloti ir sužaloti kitus asmenis.

Išsaugokite visas saugos nuorodas ir reikalavimus, kad ir ateityje galėtumėte jais pasinaudoti.

- ▶ Prieš kiekvieną naudojimą patikrinkite maitinimo ir ilginamąjį laidus, ar nepažeisti ir ar nėra senėjimo požymių. Jei laidai naudojant pažeidžiami, nedelsdami iš kištukinio lizdo ištraukite kištuką. **JŲ NELIESKITE, KOL NEIŠTRAUKTAS KIŠTUKAS.** Nedirbkite su sodo priežiūros įrankiu, jei laidai pažeisti arba susidėvėję.
- ▶ Jei pažeistas prietaiso maitinimo laidas, norint išvengti pavojų saugumui, jį pakeisti reikia pavesti gamintojui, gamintojo įgaliotam elektrinių įrankių remonto dirbtuvėms arba kvalifikuotam specialistui.
- ▶ Prieš naudodami, apžiūrėkite, ar nėra žymių pažeidimų. Tokią patikrą taip pat reikia atlikti, jei sodo priežiūros įrankis nukrenta arba yra stipriai sutrenkiamas.
- ▶ **Saugumui užtikrinti patariama naudoti nuotėkio srovės jungiklį (RCD), kurio maksimali nuotėkio srovė yra 30 mA. Šis nuotėkio srovės jungiklis turi būti tikrinamas prieš kiekvieną naudojimą.**
- ▶ Pasirūpinkite, kad ventiliacinės angos visada būtų švarios.

Naudojimas

- ▶ Montuodami sodo priežiūros įrankį, vadovaukitės paveikslėliais. Išmontavimas vyksta atbuline eilės tvarka.
- ▶ Prieš pradėdami naudoti, nuimkite peilių apsauginį dėklą.
- ▶ Sodo priežiūros įrankio nenaudokite sienoms pjauti.
- ▶ Niekada neleiskite sodo priežiūros įrankiu naudotis vaikams arba su šia instrukcija nesusipažinusiems asmenims. Nacionalinėse direktyvose gali būti numatyti tokių prietaisų naudotojų amžiaus apribojimai. Kai su sodo priežiūros įrankiu nedirbate, laikykite jį vaikams nepasiekiamoje vietoje.
- ▶ Šis sodo priežiūros įrankis nėra skirtas, kad juo dirbtų asmenys (įskaitant ir vaikus) su fizinėmis, jutiminėmis ar dvasinėmis negaliomis arba asmenys, kuriems trūksta patirties arba žinių, nebent juos prižiūri už jų saugumą atsakingas asmuo arba iš atsakingo asmens jie gauna nurodymus, kaip dirbti su sodo priežiūros įrankiu. Vaikus reikia prižiūrėti, kad jie su sodo priežiūros įrankiu nežaistų.
- ▶ Niekada nenaudokite sodo priežiūros įrankio, jei arti yra žmonių, ypač vaikų, ar naminių gyvūnų.
- ▶ Naudotojas ar dirbantysis yra atsakingas už nelaimingus atsitikimus ir žmonėms ar jų nuosavybei padarytą žalą.
- ▶ Dėvėkite ilgą, tvirtą medžiagos kelnes, atsparią avalynę ir pirštines. Nedėvėkite plačių drabužių, papuošalų, trumpų kelnių, sandalų ir niekada nedirbkite basomis.
- ▶ Rūpestingai patikrinkite plotą, kuriame dirbsite, ir pašalinkite akmenis, vielas, kaulus bei kitokius pašalinius daiktus.
- ▶ Nedirbkite sodo priežiūros įrankiu tose vietose, kuriose yra maitinimo kabelių.
- ▶ Prieš pradėdami naudoti įrankį, visada patikrinkite, ar nesusidėvėjęs ir nepažeistas peilis bei peilio veržlė. Susidėvėjusius ir pažeistus peilius ir peilių veržles visuomet keiskite iškart visus, kad nesusidarytų disbalansas.
- ▶ Pjaukite tik dienos šviesoje arba esant geram dirbtiniam apšvietimui.
- ▶ Esant blogoms oro sąlygoms, ypač artėjant audrai, sodo priežiūros įrankiu nedirbkite.
- ▶ Šlapią žolę/krūmus sodo priežiūros įrankiu pjaukite ypač atsargiai.
- ▶ Dirbdami su sodo priežiūros įrankiu tvirtai stovėkite; tik eikite, niekada nebėkite.
- ▶ Visada tvirtai stovėkite ir išlaikykite pusiausvyrą. Nepervertinkite savo galimybių.
- ▶ Dirbdami su sodo priežiūros įrankiu dėvėkite klausos apsaugos priemones ir apsauginius akinius.
- ▶ Dirbdami su sodo priežiūros įrankiu, dėvėkite ir apsauginius akinius, atitinkančius EN 166 standarto reikalavimus, ir klausos apsaugos priemones.
- ▶ Niekada nenaudokite sodo priežiūros įrankio be apsauginių ar kitų gaubtų, apsaugų nuo atatrakos arba jei šie elementai pažeisti.

226 | Lietuviškai

- ▶ Nenaudokite sodo priežiūros įrankio su peiliu arti maitinimo laido ar ilginamųjų laidų.
- ▶ Kaskart prieš pradėdami naudoti sodo priežiūros įrankį ir po naudojimosi juo, patikrinkite ar jis nesusidėvėjęs ir nepažeistas.
- ▶ Jei atsiranda triktis, vykdykite gedimų nustatymo skyriaus nurodymus.
- ▶ Įvykus nelaimingam atsitikimui, mašiną pirmiausia atjunkite nuo elektros tinklo, o tada imkitės kitų priemonių.
- ▶ Nedirbkite su sodo priežiūros įrankiu, jei esate pavargę ar sergate, vartojote alkoholio, narkotikų ar medikamentų.
- ▶ **Dirbti šlaituose gali būti pavojinga.**
 - Sodo priežiūros įrankiu nedirbkite ypač stačiuose šlaituose.
 - Aeruodami nuožulnioje vietoje ar šlapią žolę, visada atsargiai eikite.
 - Nuožulniose vietose sodo priežiūros įrankiu visada pjaukite tik skersai šlaito ir niekada nepjaukite aukštyn – žemyn.
 - Keisdami kryptį šlaituose būkite ypač atsargūs.
- ▶ Rankas ir kojas, ypač – įjungdami variklį, laikykite toliau nuo pjovimo įrankio.
- ▶ Prieš transportuodami sodo priežiūros įrankį iš darbo vietos ar į darbo vietą, jį išjunkite.
- ▶ Sodo priežiūros įrankį išjunkite ir iš kištukinio lizdo ištraukite kištuką:
 - visada, kai paliekate sodo priežiūros įrankį be priežiūros,
 - prieš šalindami įstrigusias kliūtis,
 - jei susipainiojo maitinimo laidas,
 - prieš keisdami pjovimo mechanizmą,
 - kai sodo priežiūros įrankį tikrinatė, valote arba reguliuojatė,
 - atsitrenkę kliūtį. Nedelsdami patikrinkite, ar sodo priežiūros įrankis nepažeistas ir, jei reikia, kreipkitės į specialistus dėl remonto,
 - jei sodo priežiūros įrankis pradeda nejprastai vibruoti (nedelsdami patikrinkite).
- ▶ Prieš prisiliedami prie besisukančių pjovimo elementų, palaukite, kol jie visiškai sustos. Išjungus sodo priežiūros įrankio variklį, pjovimo elementai dar kurį laiką sukasi ir gali sužeisti.
- ▶ **Nedarykite jokių sodo priežiūros įrankio pakeitimų.** Neleistinai pakeistas sodo priežiūros įrankis gali būti mažiau saugus, skleisti didesnę triukšmą ir vibraciją.
- ▶ Sodo priežiūros įrankį laikykite saugioje, sausoje, vaikams neprieinamoje vietoje. Ant sodo priežiūros įrankio nedėkite jokių daiktų.
- ▶ **Naudokite tik Bosch sodo priežiūros įrankių papildomą įrangą, kurią su šiuo prietaisu rekomenduojama naudoti ir kuri šiam prietaisui yra aprobuota. (žr. pav. 14)**
- ▶ Dirbantysis, ilgai naudojantis sodo priežiūros įrankį (ir kitas mašinas), yra veikiamas vibracijos, kuri gali sukelti Reino ligą ir riešo kanalo sindromą.

- ▶ Esant šiems susirgimams, sutrinka plaštakų temperatūros reguliacija ir jautrumas, gali pasireikšti nejautra ar skausmingas degimas, nervų ir kraujotakos sistemos sutrikimai ir nekrozės.
- ▶ Pastebėję simptomų, kuriuos galimai sukėlė vibracija, kreipkitės į gydytoją. Susirgimų simptomai: tirpimas, nejautra, niežėjimas, bėdymas, skausmas, jėgos praradimas, odos spalvos ar būklės pakitimas. Šie simptomai dažniausia pasireiškia rankų pirštuose, plaštakose, riešo sąnariuose.
- ▶ Sodo priežiūros įrankį naudokite tik su tinkama galvute. Sodo priežiūros įrankį visada laikykite už priekinės ir užpakalinės rankenų; jei reikia, trumpinkite darbo laiką.
- ▶ Sodo priežiūros įrankio peiliui netikėtai pataikius į kietą daiktą, taip pat karpant krūmus ir krūmynus, tikėtina atatranka. Stenkitės sumažinti atatrankos poveikį.
- ▶ Šis sodo priežiūros įrankis sukonstruotas naudoti su pečių diržu. Diržą sureguliuokite taip, kad įrankis būtų gerai subalansuotas. Tada darbas su prietaisu mažiau vargins.
- ▶ Transportuodami arba padėdami įrankį, ant peilio visada uždėkite tinkamą apsaugą.
- ▶ Elektros tiekimo laidą laikykite taip, kad jis nesiliestų su pjovimo įrankiu.

Techninė priežiūra

- ▶ **Kai atliekate darbus netoli aštrių peilių, visada mūvėkite apsauginėmis pirštinėmis.**

▶ **Kad užtikrintumėte ilgą ir patikimą įrankio naudojimą, reguliariai atlikite žemiau nurodytus techninės priežiūros darbus:**

- ▶ Patikrinkite, ar gerai priveržtos visos veržlės, sraigčiai ir varžtai, kad būtų užtikrinta, jog sodo priežiūros įrankis yra saugus naudoti. Tuo tikslu naudokite kartu pateiktą įrankį.
- ▶ Patikrinkite sodo priežiūros įrankį ir dėl saugumo pakeiskite susidėvėjusias ir pažeistas dalis.
- ▶ **Įsitikinkite, kad keičiamos dalys yra aprobuotos Bosch.**
- ▶ Sodo priežiūros įrankį remontuoti patikėkite tik įgaliotų Bosch įrankių dirbtuvių specialistams.
- ▶ **Prieš transportuodami ir prieš padėdami sandėliuoti įsitikinkite, kad sodo priežiūros įrankis švarus ir jame nėra likučių. Jei reikia, nuvalykite minkštu sausų šepetiu.**
- ▶ Pašalinkite tarp pjaunamosios galvutės ir apsauginio gaubto susikaupusias apnašas. Taupant vietą, sandėliavimui sodo priežiūros įrankį galima išardyti, atskiriant kotą. (žr. 3 pav.)

Elektrosauga



Dėmesio! Prieš pradėdami techninės priežiūros ar remonto darbus, sodo priežiūros įrankį išjunkite ir ištraukite kištuką. Tą patį būtina padaryti, jei buvo pažeistas, įpjautas ar susipainiojo maitinimo laidas.

Jūsų sodo priežiūros įrankis yra su apsaugine izoliacija, jo įžeminti nereikia. Darbinė įtampa yra 230 V AC,

228 | Lietuviškai

50 Hz (ne ES šalyse taip pat 220 V arba 220 V). Naudokite tik aprobuotus ilginamuosius laidus. Informacijos galite gauti įgaliojame klientų aptarnavimo skyriuje.

Kad užtikrintumėte daugiau saugumo, naudokite nuotėkio srovės apsauginį išjungiklį (RCD), kurio nuotėkio srovė 30 mA. Šį nuotėkio srovės apsauginį išjungiklį reikia patikrinti prieš kiekvieną naudojimą.

Maitinimo ir ilginamuosius laidus laikykite toliau nuo judžių dalių ir saugokite laidus nuo bet kokių pažeidimų, kad išvengtumėte sąlyčio su įtampingomis dalimis.

Laidų jungtys (tinklo kištukai ir lizdai) turi būti sausos ir negulėti ant žemės.

Reguliariai reikia tikrinti, ar nėra maitinimo ir ilginamųjų laidų pažeidimo požymių; juos leidžiama naudoti tik nepriekaištingos būklės.

Jei maitinimo laidas yra pažeistas, jį leidžiama taisyti tik įgaliojose Bosch remonto dirbtuvėse.

Naudokite tik aprobuotus ilginamuosius laidus.

Naudokite tik tokius ilginamuosius laidus, laidininkus ir laidų būgnus, kurie atitinka EN 61242 / IEC 61242 arba IEC 60884-2-7 standarto reikalavimus.

Jei dirbdami su prietaisu norite naudoti ilginamąjį laidą, jis turi būti žemiau nurodyto skersmens:

- Laidininko skersmuo 1,25 mm² arba 1,5 mm²
- Ilginamojo laido maksimalus ilgis 30 m arba 60 m, kai naudojamas

laido būgnas su „FI“ tipo nuotėkio srovės apsauginiu išjungikliu

Nuoroda: jei naudojamas ilginamasis laidas, jis pagal darbo saugos reikalavimus turi būti su žeminimo laidu, kuris kištuku yra sujungtas su jūsų elektrinio įrenginio žeminimo laidu.

Jei abejojate, kreipkitės į elektriką arba į artimiausią Bosch techninės priežiūros centrą.



ATSARGIAI: reikalavimų neatitinkantys ilginamieji laidai gali būti pavojingi.

Ilginamasis laidas, kištukas ir lizdas turi būti nepralaidūs vandeniui ir skirti naudoti lauke.







Susipažinkite su ilginamojo kabelio ir (arba) laido būgno gamintojo naudojimo instrukcija bei jūsų šalyje galiojančiomis naudojimo taisyklėmis ir jų laikykitės.

Nuorodos gaminiam, kurie parduodami **ne DB:**

DĖMESIO: siekiant užtikrinti jūsų saugumą reikia, kad prie sodo priežiūros įrankio pritvirtintas kištukas būtų sujungtas su ilginamuoju laidu. Ilginamojo laido jungtis turi būti apsaugota nuo aptaškymo, pagaminta iš gumos arba aptraukta guma. Ilginamasis laidas turi būti su laido įtempimo sumažinimo įtaisu.

Simboliai

Kad skaitydami suprastumėte naudojimo instrukciją, svarbu žinoti žemiau pateiktų simbolių reikšmę. Prašome įsiminti simbolius ir jų reikšmes. Teisingai suprasdami simbolius galėsite geriau ir saugiau naudotis sodo priežiūros įrankiu.

Simbolis	Reikšmė
	Judėjimo kryptis
	Reakcijos jėgos kryptis
	Ijungimas
	Išjungimas
	Papildoma įranga ir atsarginės dalys
	Šalinimas

Elektrinio įrankio paskirtis

Mašina skirta nedideliems kerams ir krūmams šalinti, jauniems augalams plauti, karpyti ir retinti, piktžolėms šalinti, taip pat aukštai žolei ir dilgėlėms sode prie namo ir laisvalaikio sode pjauti.

Techniniai duomenys

Žoliapjovė-trimeris		AFS 23-37
Gaminio numeris		3 600 HA9 ...
Nominali naudojamoji galia	W	950
Tuščiosios eigos sūkių skaičius		
Peilis	min ⁻¹	7000
Vielutės ritė	min ⁻¹	6000
Ritės pjovimo juostos plotis	cm	37
Peilio pjovimo juostos plotis	cm	23
Vielutės skersmuo	mm	3,5
Vielutės tipas		suvyta
Peilio tipas		3-ašmenis
Reguliuojama rankena		TAIP
Svoris pagal „EPTA-Procedure 01:2014“	kg	5,2
Apsaugos klasė		□ / II
Serijos numeris	žr. firminėje lentelėje ant sodo priežiūros įrankio	

Duomenys galioja tik tada, kai nominalioji įtampa [U] 230 V. Jei įtampa kitokia arba jei naudojamas specialus, tam tikrai šaliai gaminamas modelis, šie duomenys gali skirtis.

Informacija apie triukšmą ir vibraciją

Triukšmo emisijos vertės nustatytos pagal EN 50636-2-91.

Pagal A skalę išmatuotas prietaiso triukšmo lygis tipiniu atveju siekia:

		Vielutės ritė	Peilis
Garso slėgio lygis	dB(A)	82,5	82,6
Garso galios lygis	dB(A)	93,5	96,0
Paklaida K	dB	= 1,5	= 1,5

Dirbkite su klausos apsaugos priemonėmis!

Vibracijų bendrosios vertės a_h (trijų krypčių atstojamasis vektorius) ir neapibrėžtis K nustatytos pagal EN 50636-2-91:

		Vielutės ritė	Peilis
Vibracijų spinduliuotės vertė a_h	m/s ²	5,0	5,0
Neapibrėžtis K	m/s ²	= 1,5	= 1,5

Montavimas ir naudojimas

- ▶ **Neprijunkite sodo priežiūros įrankio prie kištukinio lizdo, kol jis nėra visiškai sumontuotas.**
- ▶ **Žoliapjovė-trimerį išjungus pjaunamoji galvutė dar kelias sekundes sukasi. Prieš įjungdami žoliapjovė-trimerį iš naujo, palaukite, kol pjaunamoji galvutė sustos.**
- ▶ **Nejunginėkite prietaiso dažnai, t.y. neįjunkite ir neišjunkite trumpais intervalais.**
- ▶ **Kai keičiate pjaunamąją galvutę, nuo jos nuvalykite žolės likučius.**
- ▶ **Rekomenduojama naudoti Bosch aprobuotus pjovimo elementus. Naudojant kitokius pjovimo elementus, pjovimo rezultatas gali būti kitoks, nei tikimasi.**

- ▶ **Naudodami peilį užtikrinkite, kad jis visuomet būtų patikimai pritvirtintas peilio veržle.**
- ▶ **Jei naudojimas trunka ilgai, rekomenduojame daryti pertraukas.**

Numeriai susiję su paveikslėliais, pateiktais iliustracijų puslapiuose.

Veiksmas	Pav.	Puslapis
Tiekiamas komplektas	1	251
Apsauginio gaubto montavimas	2	252
Koto sujungimas	3	252
Vielutės ritės ir vielutės montavimas	4	253
Peilio montavimas	5	254–255

230 | Lietuviškai

Veiksmas	Pav.	Puslapis
Apsaugo nuo atatranks montavimas/ Naudojimo nuoroda dešiniarankiams	6	256
Apsaugo nuo atatranks montavimas/ Naudojimo nuoroda kairiarankiams	7	256
Pečių diržo montavimas		
Rankenos ilgio nustatymas	8	257
Ilginamojo laido prijungimas	9	257
Ijungimas arba išjungimas	10	258
Darbo nuorodos	11	258
Valymas	12	259
Pjaunamosios vielutės sandėliavimas	13	260
Papildomos įrangos pasirinkimas	14	260

Darbo nuorodos

Darbo sritis	Pjovimo įrankis
Krūmynų ir kerų šalinimas	Peilis
Jaunų augalų pjovimas	Peilis
Karpymas/retinimas	Vielutės ritė
Piktžolių šalinimas	Vielutės ritė/peilis
Aukštos žolės pjovimas	Vielutės ritė
Dilgėlių šalinimas	Vielutės ritė/peilis

Gedimų nustatymas



Požymiai	Galima priežastis	Pašalinimas
Sodo priežiūros įrankis neveikia	Nėra tinklo įtampos Pažeistas kištukinis lizdas Pažeistas ilginamasis laidas Suveikė saugiklis Suveikė apsauga nuo per didelės apkrovos	Patikrinkite ir įjunkite Naudokitės kitu kištukiniu lizdu Patikrinkite laidą ir, jei pažeistas, pakeiskite Pakeiskite saugiklį Palaukite, kol sodo priežiūros įrankis atvės, ir įjunkite iš naujo
Sodo priežiūros įrankis veikia su pertrūkiais	Pažeistas ilginamasis laidas Pažeisti vidiniai sodo priežiūros įrankio laidai	Patikrinkite laidą ir, jei pažeistas, pakeiskite Kreipkitės į remonto dirbtuves
Sodo priežiūros įrankis nepjauna	Pažeistas peili/vielutė	Peilio/vielutės keitimas (visada mėvėkite sodininko pirštinėmis)
Padidėjusios vibracijos	Pažeistas peilis Nutrūko pjaunamoji vielutė Užteršta pjaunamoji galvutė su vielute Atsilaisvinusi peilio veržlė	Pakeiskite peilį (visada mėvėkite sodininko pirštinėmis) Pakeiskite pjaunamąją vielutę Nuvalykite pjaunamąją galvutę ir pašalinkite nešvarumus Priveržkite peilio veržlę 20 Nm; atkreipkite dėmesį, kad peilis, galvutė ir prispaudžiamoji poveržlė turi būti sumontuoti įcentrinai. (visada mėvėkite sodininko pirštinėmis)
	Netinkamai sumontuotas pjovimo diskas	Atlaisvinkite pjovimo diską ir sumontuokite per vidurį. Kad nustatytumėte pjovimo diską lygiai per vidurį, orientuokitės pagal ant disko esančius apskritimus.

Požymiai	Galima priežastis	Pašalinimas
Blogas pjovimo rezultatas, lieka stagarai	Per aukšta, per tanki žolė	Per aukšta žolė: pjaukite etapais Per tanki žolė: kiekvieną pjovimo operaciją atlikite mažesniu pjovimo pločiu
	Atšipęs peilis	Pasukite arba pakeiskite peilį
	Peilis užsikimšęs	Patikrinkite sodo priežiūros įrankio apatinę pusę ir, jei yra kamštis, jį pašalinkite (visada mūvėkite sodininko pirštinius)
	Užteršta pjaunamoji galvutė su vielute	Nuvalykite pjaunamąją galvutę ir pašalinkite nešvarumus
Nepavyksta atsukti peilio veržlės	Pažeistas veržlės arba veleno sriegis	Kad būtų lengviau atsukti, patepkite veleną
	Netinkamai įstatytas fiksuojamasis kaištis	Iš naujo įstatykite fiksuojamąjį kaištį ir, sukdami veleną, šiek tiek jį paspauskite vidun
Peilis nesisuka	Peilis užsikimšęs	Patikrinkite sodo priežiūros įrankio apatinę pusę ir, jei yra kamštis, jį pašalinkite (visada mūvėkite sodininko pirštinius)
	Atsilaisvinusi peilio veržlė	Priveržkite peilio veržlę; atkreipkite dėmesį, kad peilis, galvutė ir prispaudžiamoji poveržlė turi būti sumontuoti įcentrinti. (visada mūvėkite sodininko pirštinius) (žr. 3 pav.)
	Per aukšta, per tanki žolė	Per aukšta žolė: pjaukite etapais Per tanki žolė: kiekvieną pjovimo operaciją atlikite mažesniu pjovimo pločiu
Mažas pjovimo našumas	Užterštas apsauginis gaubtas	Išvalykite apsauginio gaubto vidų
	Atšipęs peilis	Pasukite arba pakeiskite peilį
	Nėra pjaunamosios vielutės	Įdėkite pjaunamąją vielutę

Jeį naudojantis gedimų nustatymo lentele problemos pašalinti nepavyko, pirmiausia prašome kreiptis į savo prekybos atstovą.

Klientų aptarnavimo skyrius ir naudotojų konsultavimo tarnyba

www.bosch-garden.com

Ieškant informacijos ir užsakant atsargines dalis būtina nurodyti sodo priežiūros įrankio dešimtženklį numerį, esantį firminėje lentelėje.

Lietuva

Bosch įrankių servisas
Informacijos tarnyba: (037) 713350
Įrankių remontas: (037) 713352
Faksas: (037) 713354
El. paštas: service-pt@lv.bosch.com

Šalinimas



Nemeskite sodo priežiūros įrankių į buitinių atliekų kontenerius!

Tik ES šalims:

Pagal Europos direktyvą 2012/19/ES dėl elektros ir elektroninės įrangos atliekų ir šios direktyvos perkėlimo į nacionalinę teisę aktus, naudoti nebetinkami elektriniai ir elektroniniai įrankiai turi būti surenkami atskirai ir perdirbami aplinkai nekenksmingu būdu.

Galimi pakeitimai.

التخلص من العدة الكهربائية

لا ترم أجهزة المديقة في النفايات المنزلية!



لدول الاتحاد الأوروبي فقط:

حسب التوجيه الأوروبي EU/2012/19 بصدد الأجهزة الكهربائية والالكترونية القديمة وتطبيقه على الأحكام المحلية، يجب أن يتم جمع الأجهزة الكهربائية والالكترونية القديمة الغير صالحة للاستعمال على انفراد ليتم التخلص منها بطريقة منصفة بالبيئة عن طريق التدوير.

نمتفظ بحق إدخال التعديلات.

المملكة العربية السعودية

إبراهيم الجفالي وأخوانه للمعدات الفنية البوادي
شارع المدينة المنورة، كيلو 14
جدة 21431، المملكة العربية السعودية
هاتف: +966 2 667222
فاكس: +966 2 6676308
البريد الإلكتروني: roland@eajb.com.sa

سوريا

شركة الدلال للأدوات الفنية
البريد: 1030
حلب
هاتف: +963 212116083
البريد الإلكتروني: rita.dallal@hotmail.com

تونس

شركة روبرت بوش المحدودة بتونس
7 شارع ابن بطوطة زد. أي. سان جوبانمقرين الرياض
2014 بن عروس
هاتف: +216 71 427 496/879
فاكس: +216 71 428 621
البريد الإلكتروني: sav.outillage@tn.bosch.com

الإمارات العربية المتحدة

Central Motors & Equipment LLC
البريد: 1984
شارع الوحدة - مبنى السنا.
الشارقة
هاتف: +971 6 593 2777
فاكس: +971 6 533 2269
البريد الإلكتروني: powertools@centralmotors.ae

اليمن

مجموعة أبو الرجال التجارية
شارع سناء الزيري أمام مبنى البرلمان الجديد
هاتف: +967 1 202010
فاكس: +967 1 279029
البريد الإلكتروني: tech-tools@abualrejal.com

الأعراض	السبب المحتمل	الحل
صفحة القص لا تدور	صفحة القص مكتظة بالترسبات	افحص الجانب السفلي بجهاز الحديقة وأزل البقايا عند الضرورة (ارتد قفازات الحدائق دائما)
	صامولة صفحة القص منحلة	شد صامولة صفحة القص، احرص على تركيب صفحة القص وضمن السبير وقرص الضغط بشكل مركزي (ارتد قفازات الحدائق دائما) (راجع الصورة 3)
	الأعشاب شديدة الارتفاع والكثافة	الأعشاب شديدة الارتفاع: قص على مراحل الأعشاب شديدة الكثافة: قلل عرض القص بكل مرحلة قص
أداء القص رديء	غطاء الوقاية متسخ	نظف غطاء الوقاية من الداخل
	صفحة القص كليلية	افتل/استبدل صفحة القص
	خيط الجرّ غير متوفر	لقم خيط الجرّ

إن لم تستطيع أن تحل المشكلة بالاستعانة بقائمة البحث عن الأخطاء، فيرجى التوجه إلى تاجر أو أ.و.ا.

الأردن

Roots Arabia - Jordan
شارع ناصر بن جميلبنائية رقم 37 الرابعة
11194 عمّان
هاتف: +962 6 5545778
البريد الإلكتروني: bosch@rootsjordan.com

الكويت

القرين لتجارة السيارات بالمنطقة الصناعية شويخ
البريد: 164 - صفت 13002
هاتف: +966 24810844
فاكس: +966 24810879
البريد الإلكتروني: josephkr@aaalmutawa.com

لبنان

Tehini Hana & Co. S. A. R. L.
بريد: 499-90 جديد
دورا بيروت
هاتف: +961 1255211
البريد الإلكتروني: service-pt@tehini-hana.com

المغرب

شركة روبرت بوش المحدودة بالمغرب
5, زنقة الملازم محمد محروض
20300 الدار البيضاء
البريد الإلكتروني: sav.outillage@ma.bosch.com

عمّان

Malatan Trading & Contracting LLC
البريد: 131
سلطنة عمان
هاتف: +968 99886794
البريد الإلكتروني: malatanpowertools@malatan.net

قطر

International Construction Solutions W L L
البريد: 51 الدوحة
قطر
هاتف: +974 40065458
فاكس: +974 4453 8585
البريد الإلكتروني: csd@icsdoha.com

خدمة الزبائن ومشورة

الاستخدام

www.bosch-garden.com

يرجى ذكر رقم الصنف بالمراتب العشر حسب لائحة طراز جهاز الحديقة بشكل ضروري عند الاستشارة وعند إرسال طلبيات قطع الغيار.

الجزائر

سيستال
المنطقة الصناعية احدادن
بجاية 06000
هاتف: +213 (0) 982 400 991/2
فاكس: +213 (0) 3 420 1569
البريد الإلكتروني: sav@siestal-dz.com

البحرين

حاتم الجفالي للمعدات الفنية
مملكة البحرين
هاتف: +966 126971777-311
فاكس: +973 17704257
البريد الإلكتروني: h.berjas@eajb.com.sa

مصر

يونيمار
رقم 20 مركز الخدمات
التجمع الاول - القاهرة الجديدة - مصر
هاتف: +2 02 224 76091-95/+ 2 02 224 78072-73
فاكس: +2 02 224 78075
البريد الإلكتروني: adelzaki@animaregypt.com

العراق

مجموعة شركات الصهبا للتكنولوجيا
شارع مطار المثني
بغداد
هاتف: +964 7901906953
هاتف (دبي): +971 43973851
البريد الإلكتروني: bosch@sahbatechnology.com

البحث عن الأخطاء



الأعراض	السبب المحتمل	الحل
جهاز الحديقة لا يعمل	لا يوجد جهد كهربائي	افحصه وشغله
	مقيس الشبكة الكهربائية تالف	استخدم مقيس آخر
	كبل التمديد تالف	افحص الكبل واستبدله إن كان تالف
	تم إطلاق المصهر	استبدل المصهر
	تم إطلاق واقية فرط التحميل	اترك جهاز الحديقة ليبرد ثم شغله مرة أخرى
جهاز الحديقة يعمل بشكل متقطع	كبل التمديد تالف	افحص الكبل واستبدله إن كان تالف راجع خدمة الزبائن
	تلف بالكبلات الداخلية بجهاز الحديقة	راجع خدمة الزبائن
جهاز الحديقة لا يقص	تلف بصفحة القص/الخيوط	استبدل صفحة القص/الخيوط (ارتد قفازات الحدايق دائما)
الاهتزازات شديدة	صفحة القص تالفة	استبدل صفحة القص (ارتد قفازات الحدايق دائما)
	انقطاع خيط الجرّ	استبدل خيط الجرّ
	رأس جرّ الخيوط متسخ	نظف رأس القص وأزل الاتساخ
	صامولة صفحة القص منحلة	شد صامولة صفحة القص بعزم 20 نيوتن متر، احرص على تركيب صفحة القص وصحن السبير وقرص الضغط بتمركز (ارتد قفازات الحدايق دائما)
	لم يتم تركيب صفحة القص بشكل سليم	فك صفحة القص وركبها بانتصاف. تراعى حلقات التوجيه على صفحة القص لتركيزها في المنتصف.
نتيجة القص رديئة وبقايا النباتات مازالت موجودة	الأعشاب شديدة الارتفاع والكثافة	الأعشاب شديدة الارتفاع: قص على مراحل الأعشاب شديدة الكثافة: قلل عرض القص بكل مرحلة قص
	صفحة القص كليلة	افتل/استبدل صفحة القص
	صفحة القص مكتظة بالترسبات	افحص الجانب السفلي بجهاز الحديقة وأزل البقايا عند الضرورة (ارتد قفازات الحدايق دائما)
	رأس جرّ الخيوط متسخ	نظف رأس القص وأزل الاتساخ
لا يمكن فك صامولة صفحة القص	أسنان اللولبية بالمحور أو أسنان الصامولة تالفة	شخم أسنان المحور لتسهيل الفك
	مسمار الإقفال غير مركز بشكل صحيح	ركب مسمار الإقفال مرة أخرى واكبسه بخفة أثناء تدوير المحور

معلومات عن الضجيج والاهتزازات

سكاكين	لفيفة الخيط		قيم انبعاث الضوضاء محتسبة تبعاً للمعيار EN 50636-2-91.
82,6 96,0 =1,5	82,5 93,5 =1,5	ديسبيل (A) ديسبيل (A) ديسبيل	يبلغ مستوى ضجيج (نوع A) الجهاز عادة: مستوى ضغط صوت مستوى قدرة صوت التفاوت K ارتد واقية سمع!
5,0 =1,5	5,0 =1,5	م/تا ² م/تا ²	تم حساب قيم الاهتزازات الاجمالية a_{H1} (مجموع المتجهات بثلاثة اتجاهات) والتفاوت K حسب EN 50636-2-91: قيمة انبعاث الاهتزاز a_{H1} التفاوت K

الصفحة	الصورة	هدف العمل
		تركيب حزام الكتف ضبط طول المقبض
257	8	
257	9	وصل كبل التمديد
258	10	التشغيل والإطفاء
258	11	ملاحظات عمل
259	12	التنظيف
260	13	خزن خيط القص
260	14	اختيار التوابع







ملاحظات عمل

مجال الاستخدام	عدد القص
إزالة الشجيرات/الأحراش	صفحة القص
قص النباتات الفتية	صفحة القص
القص للتقصير/التخفيف	لفيفة الخيط
إزالة الأعشاب الضارة	لفيفة الخيط/ صفحة القص
قص الحشائش الطويلة	لفيفة الخيط
إزالة نبات القراص	لفيفة الخيط/ صفحة القص

التركيب والتشغيل

- ◀ لا تقوم بوصل جهاز المديقة بالمقبس إلا بعد أن يكون قد تم تركيبه بشكل كامل.
 - ◀ يتابع رأس القص دورانه لعدة ثوان بعد إطفاء قاطعة الأعشاب. انتظر إلى أن يتوقف رأس القص عن الحركة بشكل كامل قبل أن تقوم بتشغيل قاطعة الأعشاب مرة أخرى.
 - ◀ لا تقوم بالتشغيل بعد الإطفاء بلحظات قليلة.
 - ◀ أزل ترسبات الأعشاب عن رأس القص عندما تستبدل رأس القص.
 - ◀ نصح باستخدام عناصر القص المرخصة من قبل شركة بوش. قد تختلف نتائج القص عند استخدام غيرها من عناصر القص.
 - ◀ احرص عند استخدام صفيحة القص على أنه قد تم تثبيتها بإحكام بالاستعانة بصامولة صفيحة القص.
 - ◀ ينصح بالمحافظة على فترات استراحة ملائمة عند الاستخدام لفترة طويلة.
- يشير الترقيم إلى الرسوم على صفحات الصور.

هدف العمل	الصورة	الصفحة
نطاق التوريد	1	251
تركيب غطاء الوقاية	2	252
تركيب الساق	3	252
تركيب لفيفة الخيط والخيط	4	253
تركيب صفيحة القص	5	254-255
تركيب واقية الصدمات الارتدادية/ ملاحظة استعمال لمستخدمي اليد اليمنى	6	256
تركيب واقية الصدمات الارتدادية/ ملاحظة استعمال للمستخدم الأعسر	7	256

الرمز	المعنى
	اتجاه الحركة
	جهة رد الفعل
	التشغيل
	الإطفاء
	التوايح/قطع الغيار
	التخلص من العدة الكهربائية

الاستعمال المخصص

تصلح الآلة لإزالة الشجيرات والأحراش الصغيرة، ولقص النباتات الفتية، ولقص وتخفيف وإزالة الأعشاب الضارة، والمشائش الطويلة ونبات القريص في حدائق المنازل وبيساتين الهواء.

البيانات الفنية

رقم الصنف		قاطعة الأعشاب
3 600 HA9 ...		
950	واط	القدرة الاسمية المقنية
		عدد الدوران اللاحملي
7000	دقيقة ¹	صفحة القص
6000	دقيقة ¹	لفيفة الخيط
37	سم	عرض قص اللفيفة
23	سم	عرض قص السكين
3,5	مم	قطر الخيط
		طراز الخيط
		طراز السكين
		مقبض قابل للضبط
		الوزن حسب
5,2	كغ	EPTA-Procedure 01:2014
		فئة الوقاية
		الرقم المتسلسل
		راجع لافتة الطراز على جهاز المديقة

القيم سارية المفعول لجهد اسمي [A] بمقدار 230 فولط. قد تتفاوت هذه القيم عندما يختلف الجهد عن ذلك أو بطرازات خاصة ببلدان معينة.

- الطول الأقصى 30 م لكبلات التمديد أو 60 م لملفات الكبلات مع مفتاح وقاية من التيار المتخلف

ملاحظة: إن تم استخدام كبل تمديد، توجب أن يمتاز - كما تم وصفه بتعليمات الأمان - بناقل وقائي يتم وصله عبر القابس بالناقل الوقائي بشبكتك الكهربائية للتأريض.

يفضل أن تستشير كهربائي متخصص أو مركز صيانة بوش في حال الشك.

احترس! إن كبلات التمديد المخالفة للأحكام قد تكون خطيرة. يجب أن

تكون كبلات التمديد والقوابس والقارنات من النوعية المعزولة ضد الماء والمخصصة للاستعمال الخارجي.

تقيد بتعليمات تشغيل منتج كبل التمديد أو ملف الكبلات وأيضاً بالأحكام الوطنية بخصوص استخدامها.

ملاحظة للمنتجات التي لا تباع في GB: **انتبه:** يطلب للمحافظة على أمانك أن يتم وصل القابس المركب على جهاز الحديقة بكبل التمديد. ينبغي أن يكون قد تم وقاية قارنات كبل التمديد من رذاذ الماء، وأن تكون مصنوعة من المطاط أو أن تكون مغلفة بالمطاط. ينبغي أن يتم استخدام كبل التمديد بالاتصال مع مخفف للسحب.

الرموز

قد تكون الرموز التالية ذات أهمية من أجل قراءة وفهم تعليمات التشغيل. يرجى حفظ الرموز ومعناها. يساعدك تفسير الرموز بشكل صحيح على استعمال جهاز الحديقة بطريقة أفضل وأكثر أماناً.

التمديد المرخصة. يعثر على المعلومات بصدد ذلك لدى مركز الوكالة لخدمة الزبائن.

استخدم مفتاح للوقاية من التيار المتخلف (RCD) FI بتيار متخلف يبلغ 30 ميلي أمبير لزيادة الأمان. ينبغي أن يُفحص مفتاح الوقاية هذا قبل كل استعمال.

حافظ على إبعاد كبل الشبكة الكهربائية وكبل التمديد عن الأجزاء المتحركة وتجنب أي تلف بالكبلات لكي تتجنب التلامس مع الأجزاء المكهربة.

ينبغي أن تكون وصلات الكبلات (كبل الشبكة الكهربائية والمقابس) جافة ولا يجب أن تكون موضوعة على الأرض.

يجب أن يتم فحص كبلات الشبكة الكهربائية وكبلات التمديد بشكل منتظم على ظهور علامات التلف ويجوز استخدامها فقط إن كانت بحالة سليمة.

إن تلف كبل الشبكة الكهربائية بالجهاز، فلا يجوز أن يتم تصليحه إلا من قبل مركز خدمة وكالة شركة بوش.

استخدم فقط كبلات التمديد المرخصة.

استخدم فقط كبلات وخطوط التمديد أو ملفات الكبلات المطابقة للمعايير EN 61242 أو IEC 61242 أو IEC 60884-2-7.

إن أردت أن تستخدم كبل تمديد لتشغيل الجهاز، فيطلب المحافظة على أقطار النواقل التالية:

- قطر الناقل 1,25 مم² أو 1,5 مم²

تأكد من إحكام ثبات مجمل الصواميل والمسامير واللواب لضمان حالة عمل آمنة لجهاز الحديقة. استخدم العدد المرفقة.

افحص جهاز الحديقة واستبدل القطع المستهلكة أو التالفة على سبيل الاحتياط.

تأكد بأن القطع المرغوب استبدالها مرخصة من قبل شركة بوش.

اسمح بتصليح جهاز الحديقة من قبل ورشة صيانة وكالة بوش فقط.

تأكد قبل النقل والخبز بأن جهاز الحديقة نظيف وخال من الترسبات. نظفه بواسطة فرشاة طرية وجافة إن تطلب الأمر ذلك.

أزل جميع الترسبات بين رأس القص وغطاء الوقاية. يمكن فك جهاز الحديقة عند الساق لتسهيل خزنه. (راجع الصورة 3)

الأمان الكهربائي

انتبه! اطفئ جهاز الحديقة قبل إجراء أعمال الصيانة والتنظيف واسحب قابس الشبكة الكهربائية. يطبق ذلك أيضا في حال تلف أو قطع أو التلف الكبل الكهربائي.



إن جهاز الحديقة معزول عزل واق ولا يحتاج إلى التأريض. يبلغ جهد التشغيل 230 فولط تيار متناوب، 50 هرتز (وأيا 220 فولط أو 240 فولط للدول الغير تابعة للاتحاد الأوروبي). استخدم فقط كبلات

◀ اسأل طبيبك إن اكتشفت أعراض تدل على فرط التعرض للاهتزازات. تتضمن هذه الأعراض الشعور بالتنميل، فقدان قدرة الحس، الحك، الوخز، الآلام، الإعياء، تغيير لون أو حالة البشرة. غالباً ما تظهر هذه الأعراض بالأصابع، واليدين أو المعصمين.

◀ استخدم جهاز الحديقة دائماً مع عدة الوصل الصحيحة. احرص على أن تمسك بجهاز الحديقة دائماً من قبل المقبض اليدوي الأمامي والخلفي، وحدد ساعات العمل عند الضرورة.

◀ ينبغي أن تحسب حساب الصدمات الارتدادية بجهاز الحديقة عندما تصيب السكين غرض صلب فجأة أو أثناء قص الأحراش أو الشجيرات. حاول أن تخفض تأثيرات الصدمات الارتدادية.

◀ لقد تم تصميم جهاز الحديقة هذا للاستخدام مع حزام الكتف. لائمه الحزام بحيث تتوازن العدة بشكل سليم، سيصبح العمل بواسطة الجهاز أقل إجهاداً.

◀ ينبغي دائماً تغطية صفيحة القص عند النقل والخزن بواقية ملائمة.

◀ حافظ على إبعاد كبل الامداد بالتيار الكهربائي عن عدد القص.

الصيانة

◀ ارتد دائماً قفازات واقية عندما تعمل أو تشتغل على مقربة من السكاكين الحادة.

◀ نفذ أعمال الصيانة التالية بشكل منتظم لضمان الاستعمال الطويل والموثوق:

- بعد الاصطدام بغرض غريب، افحص جهاز الحديقة فوراً لكشف التلف واسمح بإجراء التصليحات فوراً إن تطلب الأمر ذلك،

- إن بدأ جهاز الحديقة بالاهتزاز بشكل غريب (افحصه فوراً).

◀ **انتظر إلى أن تتوقف عناصر القص الدوارة عن الحركة بشكل كامل قبل أن تلمسها.**
تتابع عناصر القص دورانها بعض الشيء بعد إطفاء جهاز الحديقة وقد تؤدي إلى حدوث الإصابات.

◀ **لا تقوم بتعديل جهاز الحديقة.**
إن التعديلات الغير مسموحة قد تؤثر سلباً على أمان جهاز الحديقة وقد تؤدي إلى زيادة الضجيج والاهتزازات.

◀ احتفظ بجهاز الحديقة بمكان آمن وجاف وبعيدا عن منال الأطفال. لا تترك أعراض أخرى على جهاز الحديقة.

◀ **استخدم فقط توابع أجهزة الحدائق بوش المنصوح استعمالها والمرخصة لهذا الجهاز. (راجع الصورة 14)**

◀ يتعرض المستخدم إلى اهتزازات عند استخدام جهاز الحديقة (أو غيرها من الآلات) لفترة طويلة، قد تتسبب بداء الأصابع البيضاء (داء رينو) أو بمتلازمة النفق الرسغي.

◀ تكون عندئذ حاسة اللمس وقدرة تنظيم الحرارة باليدين محدودة، قد يظهر شعور بحرق وتنميل اليدين، إلى حد الخلل بالأعصاب والاضطراب بالدورة الدموية والنخر النسيجي.

◀ إن حصل أي حادث، فافصل الآلة عن الشبكة الكهربائية قبل اتخاذ أية إجراءات أخرى.

◀ لا تستخدم جهاز الحديقة إن كنت مرهقا أو مريضا أو إن كنت تحت تأثير الكحول أو المخدرات أو الأدوية.

◀ إن مزاوله العمل على المنحدرات قد يكون خطيرا.

- لا تمارس العمل بواسطة جهاز الحديقة على المنحدرات الشديدة الميلان.

- احرص على الوقوف بثبات دائما على السطوح المنحدرة والأعشاب المبتلة.

- مارس العمل بواسطة جهاز الحديقة على السطوح المائلة دائما بشكل عرضي ولا تشتغل أبدا صعودا وهبوطا.

- احترس بشكل شديد عند تغيير الاتجاه على المنحدرات.

◀ حافظ على إبعاد يديك وقدميك عن عدة القص، ولا سيما أثناء تشغيل المحرك.

◀ اطفئ جهاز الحديقة عندما يتم نقله من وإلى سطح العمل.

◀ اطفئ جهاز الحديقة واسحب قابس الشبكة الكهربائية من المقبس:

- دائما عندما تترك جهاز الحديقة بلا مراقبة،

- قبل إزالة الاستعصاء،

- إن كان الكبل قد تشابك،

- قبل استبدال تجهيزه القص،

- عندما تفحص أو تنظف جهاز

الحديقة أو عند إجراء التعديلات عليه،

استبدل دائما الطقم الكامل لصفحة القص و لصامولة صفيحة القص المستهلكة أو التالفة لتتجنب اختلال التوازن.

◀ اشتغل فقط أثناء توفر ضوء النهار أو الإضاءة الاصطناعية الجيدة.

◀ لا تشتغل بواسطة جهاز الحديقة

إن كانت ظروف الطقس رديئة ولا سيما عند بدء العواصف.

◀ استخدم جهاز الحديقة بالأعشاب/الأحراش المبتلة باحتراس شديد.

◀ احرص على الوقوف بثبات أثناء العمل بواسطة جهاز الحديقة، السير مسموح، الجري ممنوع.

◀ احرص على الوقوف بثبات وحافظ دائما على توازنك. لا تزيد العبئ على نفسك.

◀ ارتد واقية سمع ونظارات واقية أثناء العمل بواسطة جهاز الحديقة.

◀ ارتد نظارات واقية حسب EN 166 وأيضا واقية سمع عندما تستخدم جهاز الحديقة.

◀ لا تستخدم جهاز الحديقة أبدا إن افتقدت أغطية الوقاية، واقيات الصدمات الارتدادية أو الأغطية أو إن كانت تالفة.

◀ لا تستخدم جهاز الحديقة مع صفيحة القص على مقربة مباشرة من كبلات الشبكة الكهربائية/كبلات التمديد.

◀ افحص جهاز الحديقة قبل وبعد استعماله كل مرة على تواجد آثار الاستهلاك أو التلف.

◀ تقيد بفقرة البحث عن الأخطاء في حال تشكل الخطأ.

- المستخدم. احتفظ بجهاز الحديقة بعيدا عن متناول الأطفال عندما لا يتم استخدامه.
- ◀ لم يخصص جهاز الحديقة للاستعمال من قبل الأشخاص (بما فيهم الأطفال) ذوي المقدرات الجسدية أو الحسية أو العقلية المحدودة و/أو المعلومات الناقصة، إلا إذا تم مراقبتهم من قبل شخص مسؤول عن أمانهم أو إذا تم تزويدهم بالمعلومات عن كيفية استخدام جهاز الحديقة من قبل هذا الشخص.
- ينبغي مراقبة الأطفال لضمان عدم لعبهم بجهاز الحديقة.
- ◀ لا تستخدم جهاز الحديقة أبداً إن تواجد الأشخاص الآخرين ولا سيما الأطفال أو الحيوانات المنزلية على مقربة مباشرة.
- ◀ إن المستخدم أو المستعمل هو الذي يحمل مسؤولية الحوادث أو الإصابات التي تصيب الأشخاص الآخرين أو ممتلكاتهم.
- ◀ ارتدِ بنطال طويل وسميك، وأحذية متينة وقفازات. لا ترتدِ الثياب الفضفاضة، الحلى، البنطال القصير، الصندل ولا تقوم بالعمل حافي القدمين.
- ◀ افحص السطح المرغوب معالجته بإمعان وأزل الحجارة والعصي والأسلاك المعدنية والعظام وغيرها من الأشياء الغريبة.
- ◀ لا تستخدم جهاز الحديقة في الأماكن التي توجد فيها كبلات الشبكة الكهربائية.
- ◀ افحص قبل التشغيل دائما إن كانت صفيحة القص أو صامولة صفيحة القص مستهلكة أو تالفة.

عليهما. إن حصل بهما أي تلف أثناء التشغيل، فاسحب قابس الشبكة الكهربائية فوراً من المقبس. لا تلمسهما قبل أن تسحب القابس من المقبس. لا تستخدم جهاز الحديقة إن كانت الكبلات تالفة أو مستهلكة.

◀ إن كان كبل الشبكة الكهربائية بالجهاز تالف، توجب استبداله من طرف المنتج أو مركز خدمة الزبائن بالوكالة أو من قبل شخص مؤهل لذلك، لتجنب التعرض للمخاطر.

◀ ينبغي معاينة الجهاز قبل التشغيل على تواجد أي تلف شديد. كما يجلب أن يتم هذا الفحص في حال سقوط الجهاز على الأرض أو إن تعرض لصدمة قوية.

◀ **ينصح باستخدام مفتاح (RCD) FI بتيار متخلف أقصاه 30 ميلي أمبير لزيادة مستوى الأمان.**
ينبغي أن يتم فحص مفتاح الـ FI قبل كل استعمال.

◀ احرص دائما أن تكون شقوق التهوية خالية من البقايا.

التشغيل

◀ تراعى الرسوم عند تركيب جهاز الحديقة، يتم الفك بالتسلسل المعاكس.

◀ انزع واقية السكين قبل الاستخدام.

◀ لا تستخدم جهاز الحديقة لقص الجدران.

◀ لا تسمح للأطفال أو للأشخاص الغير مطلعين على هذه التعليمات أبداً أن يستعملوا جهاز الحديقة. قد تحد الأحكام الوطنية من عمر

ارتدِ جزمة واقية.



لا تستعمل جهاز الحديقة أثناء هطول الأمطار ولا تعرضه للمطر.

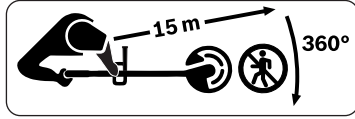

احرص على عدم إصابة أحد من خلال الأغراض المتبعثرة المقذوفة. حافظ أثناء التشغيل على إبعاد الأشخاص الموجودين على مقربة منك إلى مسافة آمنة عن جهاز الحديقة.

مستوى الضجيج النموذجي (نوع A) للمنتج مع تركيب النصل.

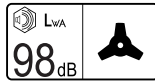

مستوى الضجيج النموذجي (نوع A) للمنتج مع تركيب الليفة.



ملاحظات تحذيرية عامة للعدد الكهربائية

⚠ تحذير اقرأ جميع ملاحظات الأمان والتعليمات. إن القصير

عند التقيد بملاحظات الأمان التالية قد يكون من عواقبه الصدمات الكهربائية وخطر نشوب الحرائق أو الإصابة بجروح خطيرة.

احتفظ بجميع ملاحظات الأمان وبالتعليمات للمستقبل.

◀ افحص قبل التشغيل إن كان كبل الشبكة الكهربائية و كبل التمديد تالفين أو إن كانت هناك علامات استهلاك ظاهرة

عربي

تعليمات الأمان

شرح الرموز على جهاز الحديقة

ملاحظة خطر عامة.



اقرأ تعليمات التشغيل هذه.



احرص على عدم إصابة الأشخاص المتواجدين على مقربة من المكان من خلال الأشياء المقذوفة.



حافظ على إبقاء الأشخاص على بعد آمن عن جهاز الحديقة إن كانوا واقفين على مقربة منه.



ينبغي أن تحسب حساب صدمة ارتدادية بصفحة القص.



اسحب قابس الشبكة الكهربائية قبل أن تبدأ بأعمال الضبط أو الصيانة



بجهاز الحديقة أو إن تركت جهاز الحديقة لفترة طويلة بلا مراقبة أو إن كان هناك تلف أو تشابك بكبل الشبكة الكهربائية أو بكبل التمديد.

ارتدِ واقية سمع ونظارات واقية.



ارتدِ خوذة واقية.



ارتدِ قفازات واقية.



ایرادها	دلیل ممکن	راه حل
تیغه ی برش نمی چرخد	تیغه ی برش با علف پوشیده است	قسمت پایین ابزار باغبانی را کنترل و در صورت نیاز خالی کنید (همیشه از دستکش باغبانی استفاده کنید)
	مهره ی تیغه ی برش شل شده است	مهره ی تیغه ی برش را سفت کنید، دقت کنید که تیغه ی برش، بشقاب و واشر فشاری در مرکز نصب شده باشند (همیشه از دستکش باغبانی استفاده کنید) (رجوع شود به تصویر 3)
	علف زیاد بلند است، زیاد متراکم است	علف زیاد بلند است: به صورت مرحله ای ببرید علف زیاد متراکم است: با پهنای برش کم در هر مرحله ببرید
توان برش بد است	قاب محافظ کثیف است	قاب محافظ را از درون پاک کنید
	تیغه ی برش کند است	تیغه ی برش را بچرخانید/عوض کنید
	هیچ نخ چمن موجود نیست	نخ چمن زنی را پر کنید

چنانچه ایراد با جدول جستجوی خطا رفع نشد، به فروشنده ی خود مراجعه نمایید.

خدمات پس از فروش و مشاوره با مشتریان

www.bosch-garden.com

برای هرگونه سؤال و یا سفارش ابزار یدکی و متعلقات، حتماً شماره فنی ده رقمی کالا را مطابق برجسب روی ابزار باغبانی اطلاع دهید.

ایران

روبرت بوش - ایران
میدان ونک، خیابان خدای تقاطع آفتاب، پلاک 3، برج مادیران، طبقه 3
تهران 1994834571
تلفن: +98 21 86092057

از رده خارج کردن دستگاه

ابزارهای باغبانی را داخل زباله دان خانگی نیاندازید!



فقط برای کشورهای عضو اتحادیه اروپا:

طبق آئین نامه و دستورالعمل اروپایی EU/2012/19 در باره ی دستگاههای کهنه الکتریکی و الکترونیکی و تبدیل آن به حق ملی، باید ابزارهای برقی غیر قابل استفاده را جداگانه جمع آوری کرد و نسبت به بازیافت مناسب با محیط زیست اقدام بعمل آورد.

حق هرگونه تغییری محفوظ است.

جستجوی خطا



ایرادها	دلیل ممکن	راه حل
ابزار باغبانی کار نمی کند	دستگاه به برق وصل نیست	کنترل کنید و وصل کنید
	بریز برق خراب است	از بریز دیگر استفاده کنید
	کابل رابط آسیب دیده است	کابل را کنترل کنید و در صورت آسیب دیدگی تعویض کنید
	فیوز پریده است	فیوز را عوض کنید
	مقاظ بار زیاد فعال شده است	بگذارید ابزار باغبانی خنک شود و دوباره راه اندازی کنید
ابزار باغبانی با توقف کار می کند	کابل رابط آسیب دیده است	کابل را کنترل کنید و در صورت آسیب دیدگی تعویض کنید به نمایندگی مراجعه کنید
	اتصال درونی کابلهای ابزار باغبانی معیوب است	به نمایندگی مراجعه کنید
ابزار باغبانی نمی برد	صفحه برش/نخ آسیب دیده است	صفحه برش/نخ را عوض کنید (همیشه از دستکش باغبانی استفاده کنید)
لرزش شدید	تیغه ی برش آسیب دیده است	تیغه ی برش را تعویض کنید (همیشه از دستکش باغبانی استفاده کنید)
	نخ چمن زنی پاره شده است	نخ چمن زنی را تعویض کنید
	سر نخ چمن زنی کثیف است	سر تیغه را تمیز کنید و آلودگی ها را بزدایید
	مهره ی تیغه ی برش شل شده است	مهره ی تیغه ی برش را با 20 نیوتن متر سفت کنید، توجه کنید که صفحه برش، بشقاب و واشر فشار در مرکز نصب شده باشند (همیشه از دستکش باغبانی استفاده کنید)
	تیغه برش درست نصب نشده است	تیغه برش را باز و آن را در وسط نصب کنید. به رینگهای راهنمای روی تیغه برش جهت قرار گرفتن در وسط توجه کنید.
نتیجه ی برش بد و ماندن بقابای گیاهان	علف زیاد بلند است، زیاد متراکم است	علف زیاد بلند است: به صورت مرحله ای ببرید علف زیاد متراکم است: با پهنای برش کم در هر مرحله ببرید
	تیغه ی برش کند است	تیغه ی برش را بچرخانید/عوض کنید
	تیغه ی برش با علف پوشیده است	قسمت پایین ابزار باغبانی را کنترل و در صورت نیاز خالی کنید (همیشه از دستکش باغبانی استفاده کنید)
	سر نخ چمن زنی کثیف است	سر تیغه را تمیز کنید و آلودگی ها را بزدایید
مهره ی تیغه ی برش باز نمی شود	رویه ی روی مهره یا محور آسیب دیده است	محور را گریس کاری کنید تا بتوانید راحت تر باز کنید
	پین قفل کننده درست قرار نگرفته است	پین قفل کننده را دوباره وارد کنید و آرام به داخل فشار دهید، در حالی که محور می چرخد

اطلاعات مربوط به صدا و ارتعاش

تیغه فیچی	فرقره ی نخ		میزان سطح سر و صدا طبق EN 50636-2-91 محاسبه می شود.
82,6 96,0 =1,5	82,5 93,5 =1,5	dB(A) dB(A) dB	سطح ارتعاش صوتی اندازه گیری شده بر حسب a برای ابزار معمولاً برابر است با: سطح فشار صوتی سطح توان صوتی ضریب خطا (عدم قطعیت) K از گوشی ایمنی استفاده کنید!
5,0 =1,5	5,0 =1,5	m/s ² m/s ²	میزان کل ارتعاشات a _h (جمع بردارهای سه جهت) و ضریب خطا K بر مبنای استاندارد EN 50636-2-91 محاسبه می شوند: میزان کل ارتعاشات a _h ضریب خطا K

نوع عملکرد	تصویر	صفحه
نصب تسمه شانته تنظیم طول دسته ها	8	257
کابل اتصال را وصل کنید	9	257
نحوه روشن و خاموش کردن	10	258
راهنمائی های عملی	11	258
تمیز کردن	12	259
نگهداری نخ برش	13	260
نحوه انتخاب متعلقات	14	260

راهنمائی های عملی

موارد استفاده	ابزار برش
جدا کردن بوته ها/بیشه	صفحه برش
بریدن گیاهان جوان	صفحه برش
بریدن بر عکس/نازک کردن	فرقره ی نخ
جدا کردن علف هرز	فرقره ی نخ/صفحه برش
بریدن علف بلند	فرقره ی نخ
جدا کردن گزته	فرقره ی نخ/صفحه برش

نحوه نصب و کاربرد

- ◀ ابزار باغبانی را قبل از نصب کامل به پرز وصل نکنید.
 - ◀ پس از خاموش شدن چمن زن آزاد، نخ برش آن چند ثانیه در حرکت می ماند. قبل از روشن کردن دوباره چمن زن، صبر کنید تا نخ برش کاملاً بایستد.
 - ◀ پشت سر هم خاموش و روشن نکنید.
 - ◀ چسبندگیهای روی سر برنده را هنگام تعویض سر برنده بزدایید.
 - ◀ استفاده از قطعات برنده بوش توصیه می شود. در صورت استفاده از سایر قطعات برنده ممکن است نتیجه دلخواه بدست نیاید.
 - ◀ هنگام استفاده از تیغه برش، دقت کنید که بایستی آن را به کمک مهره تیغه برش محکم سفت کرد.
 - ◀ توصیه می شود، هنگام انجام کارهای طولانی، وقفه های متناسب در نظر بگیرید.
- شماره گذاری ها مربوط به تصاویر روی صفحه ی تاشو می باشند.

نوع عملکرد	تصویر	صفحه
محتویات ارسالی	1	251
نصب کردن قاب محافظ	2	252
چا زدن شفت	3	252
نصب فرقره ی نخ و نخ	4	253
نصب صفحه ی برش	5	254-255
نصب ایمنی ضربه به عقب/ راهنمایی برای دست راستی ها	6	256
نصب ایمنی ضربه به عقب/ راهنمایی برای دست چپی ها	7	256

معنی	علامت
روشن کردن	
خاموش کردن	
متعلقات/قطععات یدکی	
از رده خارج کردن دستگاه	

موارد استفاده از دستگاه

دستگاه برای جدا کردن بوته ها و بیسه، برای برش گیاهان جوان، برای هرس کردن و نازک کردن و نیز زدودن علف هرز، علف بلند و گزنه در باغهای خانگی و تفریحی در نظر گرفته شده است.

مشخصات فنی

AFS 23-37		چمن زن آزاد
3 600 HA9 ...		شماره فنی
950	W	قدرت ورودی نامی
		سرعت در حالت آزاد
7000	min ⁻¹	صفحه برش
6000	min ⁻¹	قرقره ی نخ
37	cm	عرض برش قرقره
23	cm	عرض برش تیغه
3,5	mm	قطر نخ
		نوع نخ
چرخیده		نوع تیغه
3 لبه		دسته قابل تنظیم
		وزن مطابق استاندارد EPTA-Procedure 01:2014
5,2	kg	
II/□		کلاس ایمنی
رجوع کنید به برچسب روی ابزار باغبانی		شماره سری
این اطلاعات برای ولتاژ نامی [U] 230V ولت می باشد و در صورت تغییر ولتاژ و یا در کشورهای دیگر می توانند تغییر کنند.		

محافظة ارت باشد که از طریق دوشاخه به محافظ ارت سیستم الکتریکی شما متصل است. در موارد مشکوک به یک متخصص برقی یا نمایندگی مجاز بوش در نزدیکی خود مراجعه کنید.



احتیاط: کابل رابط غیر استاندارد ممکن است خطر ساز باشد. کابل رابط، دوشاخه و مادگی بایستی ضد آب و مناسب با محیط بیرون باشند. به دفترچه راهنمای تولید کننده کابل رابط یا قرقره کلاف کابل و نیز مقررات مربوط به استفاده در کشور مربوط توجه کنید.

تذکر برای محصولاتی که در **انگلیس** فروخته نمی شوند:

توجه: برای ایمنی شما لازم است که دوشاخه روی ابزار باغبانی به کابل رابط وصل باشد. اتصال کابل رابط بایستی در مقابل پاشیدن آب مصون باشد، از جنس لاستیک باشد یا روکش لاستیکی داشته باشد. کابل رابط باید با یک مهره مهار کشش بکار برده شود.

علامت ها

علامتهای ذیل برای خواندن و فهم دفترچه راهنما مهم می باشند. لطفا این علائم و معانی آنها را به خاطر بسپارید. فهم درست این علائم به شما جهت استفاده ی درست و ایمن از ابزار باغبانی کمک می کند.

معنی	علامت
مسیر یا جهت حرکت	
مسیر یا جهت عکس العمل	

میلی آمپر استفاده شود. این کلید FI بایستی قبل از هر بار کار کنترل شود.

کابل برق یا کابل رابط را از تمام قسمت‌های متحرک دور نگهدارید و از هر گونه آسیب دیدگی کابل جلوگیری کنید تا تماسی با قسمت‌های حامل جریان برقرار نشود.

اتصالات کابل (پریز و دوشاخه) بایستی خشک باشند و روی زمین قرار نگیرند.

کابل برق و کابل رابط باید مرتب از لحاظ داشتن عیب و نقص کنترل و تنها در صورت بی عیب بودن بکار برده شود.

در صورت معیوب بودن کابل برق و کابل رابط باید آنرا فقط توسط تعمیرگاه های مجاز و خدمات پس از فروش ابزارآلات برقی بوش تعمیر کرد.

تنها از کابل رابط مجاز استفاده کنید.

از کابل‌های برق یا رابط یا قرقره کابل مطابق با استانداردهای EN 61242 / IEC 61242

یا IEC 60884-2-7 استفاده کنید.

چنانچه هنگام کار با دستگاه از یک کابل رابط استفاده می کنید، کابل‌های با قطر زیر لازم هستند:

- قطر 1,25 میلی‌متر² یا 1,5 میلی‌متر²

- بیشترین طول 30 متر برای کابل رابط یا 60 متر برای قرقره کابل دارای کلید حفاظت جریان خطا

تذکر: در صورت استفاده از کابل رابط بایستی کابل همانطور که در دستورات ایمنی ذکر شد، دارای

◀ ابزار باغبانی را کنترل کنید و قسمت‌های فرسوده یا آسیب دیده را جهت اطمینان تعویض کنید.

◀ **مطمئن شوید که قطعات تعویضی از طرف شرکت Bosch مجاز باشند.**

◀ ابزار باغبانی را فقط نزد تعمیرگاه های مجاز و خدمات پس از فروش Bosch تعمیر کنید.

◀ **قبل از حمل و نقل و نگهداری در انبار از تمیز بودن و خالی بودن دستگاه اطمینان حاصل کنید. در صورت امکان با یک برس خشک و نرم تمیز کنید.**

◀ همه ی چسبندگی ها بین سر برش و قاب محافظ را بردارید. جهت نگهداری فشرده می توان ابزار باغبانی روی شفت را جدا کرد. (رجوع شود به تصویر 3)

ایمنی الکتریکی

توجه! ابزار باغبانی را قبل از سرویس یا تمیز کاری خاموش کنید و دوشاخه آنرا از شبکه برق بیرون بکشید. همین کار را در صورت بریدگی، آسیب دیدگی یا کلافه شدن کابل دستگاه انجام دهید.



ابزار باغبانی جهت ایمنی شما عایق است و نیاز به ارت ندارد. ولتاژ مورد نیاز برابر است با 230 V AC, 50 Hz (برای کشورهای غیر اتحادیه اروپا 220 V یا 240 V) تنها از کابل رابط مجاز استفاده کنید. اطلاعات مربوط را از نمایندگی مجاز بوش (خدمات پس از فروش) کسب کنید.

جهت افزایش ایمنی از یک کلید FI (RCD) با جریان خطای حداکثر 30

وضعیت پوست می باشند. این علائم بیشتر در انگشتها دستها یا مچ دستها ظاهر می شوند.

◀ همیشه ابزار باغبانی را با سر مناسب بکار برید. دقت کنید که ابزار باغبانی همیشه از دسته ی جلویی و عقبی بگیریید و در صورت لزوم از زمان کار بکاهید.

◀ در صورت برخورد ناگهانی تیغه به یک شیئی یا هنگام برش بوته ها و بیشه ها به ضربه برگشتی دستگاه فکر کنید. سعی کنید تأثیرات ضربات برگشتی را کاهش دهید.

◀ استفاده از این ابزار باغبانی با یک کمربند طراحی شده است. کمربند را طوری طراحی کنید که ابزار درست بالانس باشد، کار با دستگاه اینگونه کمتر خسته کننده است.

◀ تیغه برش را هنگام حمل و نقل و نگهداری همواره با یک محافظ بپوشانید.

◀ کابل برق را از ابزار برش دور نگهدارید.

سرویس و مراقبت

◀ در صورت کار در محدوده تیغه تیز، همواره از دستکش ایمنی استفاده کنید.

◀ جهت تضمین کاربری مطمئن و طولانی مدت، این سرویس کاری ها را مرتب انجام دهید:

◀ از محکم بودن مهره ها، پین ها و پیچها مطمئن شوید تا وضعیت کار ایمنی برای اره چمن زن تضمین گردد. بدین منظور از ابزار ارسال شده استفاده کنید.

◀ قبل از تماس با قسمتهای برنده، بگذارید به طور کامل بایستند. قسمتهای برنده پس از خاموش شدن برای مدتی در حرکت می مانند و می توانند باعث ایجاد جراحات شوند.

◀ ابزار باغبانی را دستکاری نکنید. تغییرات غیر مجاز می توانند ایمنی ابزار باغبانی تان را کم کنند و منجر به تولید سر و صدا و لرزش شدید شوند.

◀ ابزار باغبانی را در یک جای خشک، امن و دور از دسترس کودکان نگهداری کنید. هیچ جسمی را روی ابزار باغبانی قرار ندهید.

◀ تنها از متعلقات مجاز و توصیه شده ی Bosch برای این دستگاه استفاده کنید. (رجوع کنید به 14)

◀ در صورت استفاده ی طولانی از ابزار باغبانی (یا سایر دستگاهها)، کاربر با لرزشهایی مواجه می شود که ممکن است باعث بروز رنگ پریدگی انگشتان (سندروم رینود) یا سندروم مجرای مچ دست شود.

◀ در این حین، حس لامسه و تنظیم دمای دستها محدود می شود، ممکن است کرخی و یک حس سوزش تا آسیبهای اعصاب و گردش خون و نکروز (بافت مردگی) شود.

◀ در صورت تشخیص علائمی که مبنی بر فشار لرزش باشند، به پزشک مراجعه کنید. این علائم شامل حس کرخی، بی حسی، خارش، سوزن سوزن شدن، درد، بی رمقی، تغییرات رنگ پوست یا

- ◀ اگر خسته یا بیمار هستید یا تحت تأثیر مواد مخدر، دارو یا الکل قرار دارید، از ابزار باغبانی استفاده نکنید.
- ◀ **کار در بوته ها می تواند خطرناک باشد.**
- با ابزار باغبانی در سراشیبی های تند کار نکنید.
- هنگام کار روی سطوح کج یا چمن مرطوب مطمئن گام بردارید.
- روی سطوح کج همواره به صورت مورب چمن زنی کنید و نه به صورت بالا و پایین.
- هنگام تغییر جهت در سراشیبی ها کاملاً احتیاط کنید.
- ◀ دستها و پاهای خود را از بخش برنده دور نگهدارید، بخصوص هنگام روشن کردن موتور.
- ◀ ابزار باغبانی را هنگام حمل و نقل خاموش کنید.
- ◀ ابزار باغبانی را خاموش کنید و دوشاخه آنرا از پریز بیرون بکشید:
 - هر وقت ابزار باغبانی را بدون نظارت می گذارید،
 - قبل از رفع گیر یا بلوکه ها،
 - در صورت کلافه شدن کابل
 - قبل از تعویض بخش برنده
 - هنگام کنترل ابزار باغبانی، تمیز یا روی آن کار کردن،
 - پس از برخورد با یک جسم خارجی. ابزار باغبانی را از لحاظ آسیب دیدگی کنترل کنید آن را بدهید در صورت نیاز سرویس کنند،
 - چنانچه ابزار باغبانی به طور غیر عادی شروع به لرزیدن کرد (فوراً کنترل کنید).
- بالانس، تیغه ها یا مهره های تیغه فرسوده را به طور کامل عوض کنید.
- ◀ فقط در روز روشن یا زیر نور مناسب چراغ کار کنید.
- ◀ در صورت بد بودن هوا بخصوص هنگام رعد و برق با چمن زن کار نکنید.
- ◀ ابزار باغبانی را روی علف/بوته ی خیس با احتیاط زیاد بکار برید.
- ◀ هنگام کار با ابزار برقی فاصله ی ایمنی را رعایت کنید؛ فقط راه بروید، هرگز ندوید.
- ◀ تعادل و جایگاه خود را همیشه حفظ کنید. خودتان را زیاد خسته نکنید.
- ◀ هنگام کار با ابزار باغبانی، از گوشی و عینک ایمنی استفاده کنید.
- ◀ هنگام کار با ابزار هم از عینک ایمنی مطابق با EN 166 و هم از گوشی ایمنی استفاده کنید.
- ◀ ابزار باغبانی را هرگز بدون قاب های محافظ یا با قابهای محافظ آسیب دیده، ایمنی ضربه به عقب یا سرپوش بکار نبرید.
- ◀ از ابزار باغبانی با صفحه برش در نزدیکی کابلهای برق و رابط استفاده نکنید.
- ◀ ابزار باغبانی را قبل و بعد از استفاده از لحاظ فرسودگی و آسیب دیدگی کنترل کنید.
- ◀ در صورت بروز خطا، به بخش جستجوی خطا مراجعه نمایید.
- ◀ در صورت بروز یک حادثه، قبل از اتخاذ تصمیمات دیگر، دستگاه را از برق بکشید.

- ◀ در صورت خراب بودن کابل، بایستی جهت تعویض به شرکت بوش و یا به نمایندگی مجاز بوش (خدمات پس از فروش) برای ابزار آلات برقی بوش مراجعه کنید تا از بروز خطرات ایمنی جلوگیری بعمل آید.
- ◀ قبل از کاربری از لحاظ عیبهای ظاهری کنترل کنید. همچنین بایستی دستگاه را بعد از زمین خوردن یا برخورد شدید با هر چیز نیز کنترل نمود.
- ◀ **جهت افزایش ایمنی توصیه می شود از یک کلید (RCD) FI با جریان خطای حداکثر 30 میلی آمپر استفاده شود. این کلید FI بایستی قبل از هر بار کار کنترل شود.**
- ◀ همواره مطمئن شوید که شیارهای تهویه از از پسمانده های چمن خالی باشد.
- ◀ **کاربری**
- ◀ هنگام نصب ابزار باغبانی به تصاویر توجه کنید، از هم باز کردن در ترتیب معکوس انجام می گیرد.
- ◀ قبل از استفاده محافظ تیغه را بردارید.
- ◀ ابزار باغبانی را جهت بردن دیوار استفاده نکنید.
- ◀ هرگز به کودکان یا سایر افراد نا آشنا اجازه استفاده از ابزار باغبانی را ندهید. مقررات مربوط به هر کشور می توانند سن کاربر را محدود کنند. چنانچه از
- ابزار باغبانی استفاده نمی کنید، آن را دور از دسترس کودکان نگهدارید.
- ◀ کودکان و سایر افراد دارای کاستیهای روحی و جسمی یا بدون تجربه یا آشنایی که نمی توانند ابزار باغبانی را با اطمینان بکار برند، نباید از ابزار برقی بدون نظارت یا توجیه روش کاربری بوسیله یک فرد مسؤول استفاده کنند.
- ◀ کودکان باید زیر نظر باشند تا اطمینان حاصل شود که آنها با ابزار برقی بازی نمی کنند.
- ◀ هرگز از ابزار باغبانی در صورت بودن اشخاص بخصوص کودکان یا حیوانات در نزدیکی شما استفاده نکنید.
- ◀ کاربر در برابر حوادث یا خسارات روی اشخاص یا املاک مسؤول می باشد.
- ◀ از شلوار بلند و سنگین، دستکشها و کفشهای محکم استفاده کنید. از پوشیدن لباس گشاد، حمل زینت آلات، شلوار کوتاه، صندل خودداری کنید و پا برهنه کار نکنید.
- ◀ سطوح مورد کار را به دقت بررسی کنید و همه سنگها، تکه ها، سیمها، استخوانها و سایر اجسام متفرقه را جدا کنید.
- ◀ ابزار باغبانی را در جاهایی که سیم برق وجود دارند بکار نبرید.
- ◀ قبل از استفاده همیشه کنترل کنید که تیغه، مهره های تیغه کهنه یا آسیب دیده نباشند.
- ◀ جهت جلوگیری از بر هم خوردن

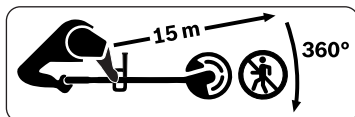

دقت کنید که کسی توسط اجسام خارجی پرتاب شده مجروح نشود. اشخاص نزدیک خود را هنگام کار در فاصله ی ایمن از ابزار باغبانی نگهدارید.

سطح ارتعاش صوتی بر مقیاس معمول A محصول با تیغه ی نصب شده

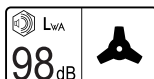

سطح ارتعاش صوتی بر مقیاس معمول A محصول با قرقره ی نصب شده



راهنمائی های ایمنی عمومی برای ابزارهای الکتریکی

⚠ هشدار کلیه دستورات ایمنی و راهنمائی ها را مطالعه کنید.

اشتباهات ناشی از عدم رعایت این دستورات ایمنی ممکن است باعث برق گرفتگی، سوختگی و یا سایر جراحات های شدید شود. **همه دستورات و راهنمایی ها را برای آینده خوب نگهداری کنید.** کابل برق یا کابل رابط را قبل از استفاده از لحاظ آسیب دیدگی یا کهنگی کنترل کنید. در صورت آسیب دیدگی کابل برق در حین کار، دوشاخه را فوراً از پریز بیرون بکشید. قبل از بیرون کشیدن کابل، به آن دست نزنید. ابزار باغبانی را در صورت آسیب دیدگی یا فرسودگی کابل بکار نبرید.

فارسی

راهنمائی های ایمنی

توضیح علائم روی ابزار باغبانی

هشدارهای عمومی.



دقت کنید تا آنها بخوانید.



توجه کنید که اشخاص در نزدیکی شما بوسیله اجسام خارجی پرتاب شده زخمی نشوند.



اشخاص نزدیک خود را در فاصله ایمن از ابزار باغبانی نگهدارید.



به ضربه ی برگشتی تیغه ی برش توجه کنید.



قبل از سرویس یا تمیز کاری روی ابزار باغبانی یا در صورت بدون نظارت ماندن دستگاه برای مدت طولانی یا آسیب دیدگی و گوریدگی کابل، دوشاخه را درآورید.



از عینک و گوشی ایمنی استفاده کنید.



از کلاه ایمنی استفاده کنید.



از دستکش ایمنی استفاده کنید.



از چکمه ی ایمنی استفاده کنید.



ابزار باغبانی را در برابر باران حفظ کنید یا زیر باران رها نکنید.



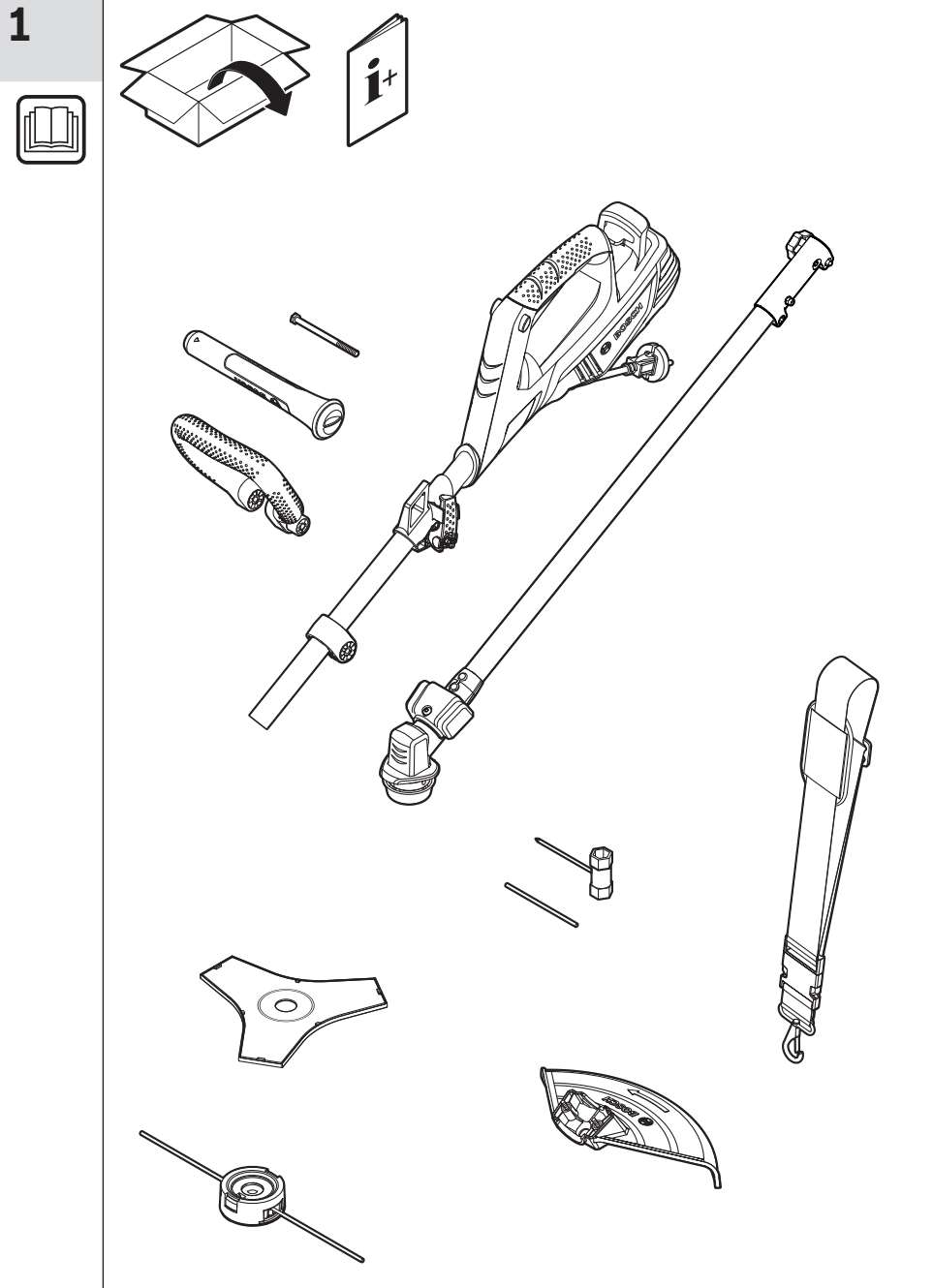

2

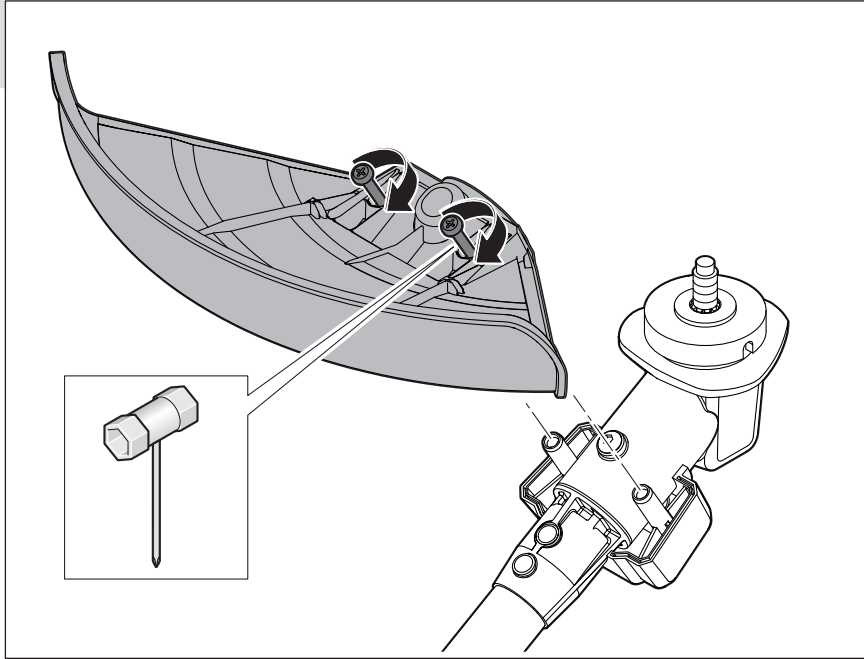

3

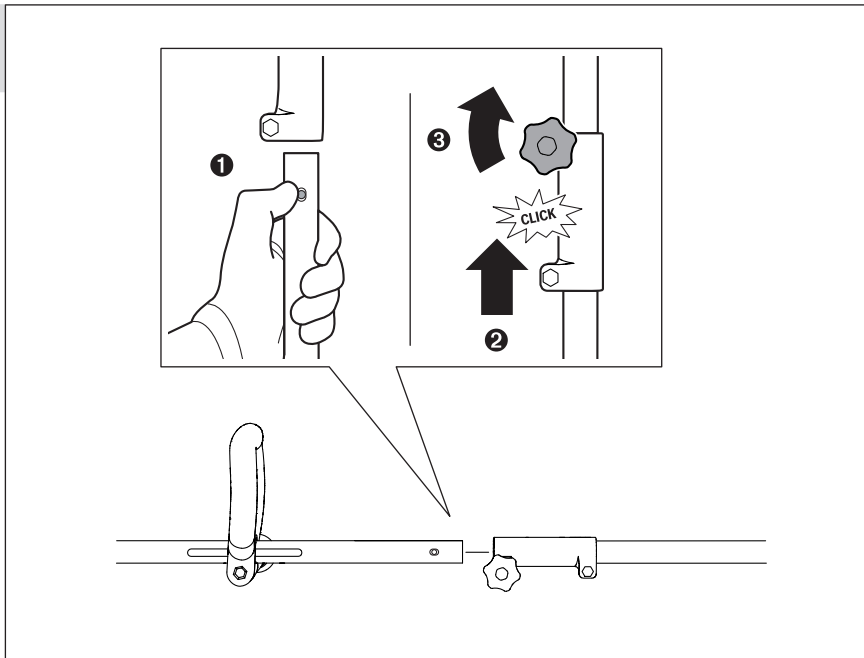

4

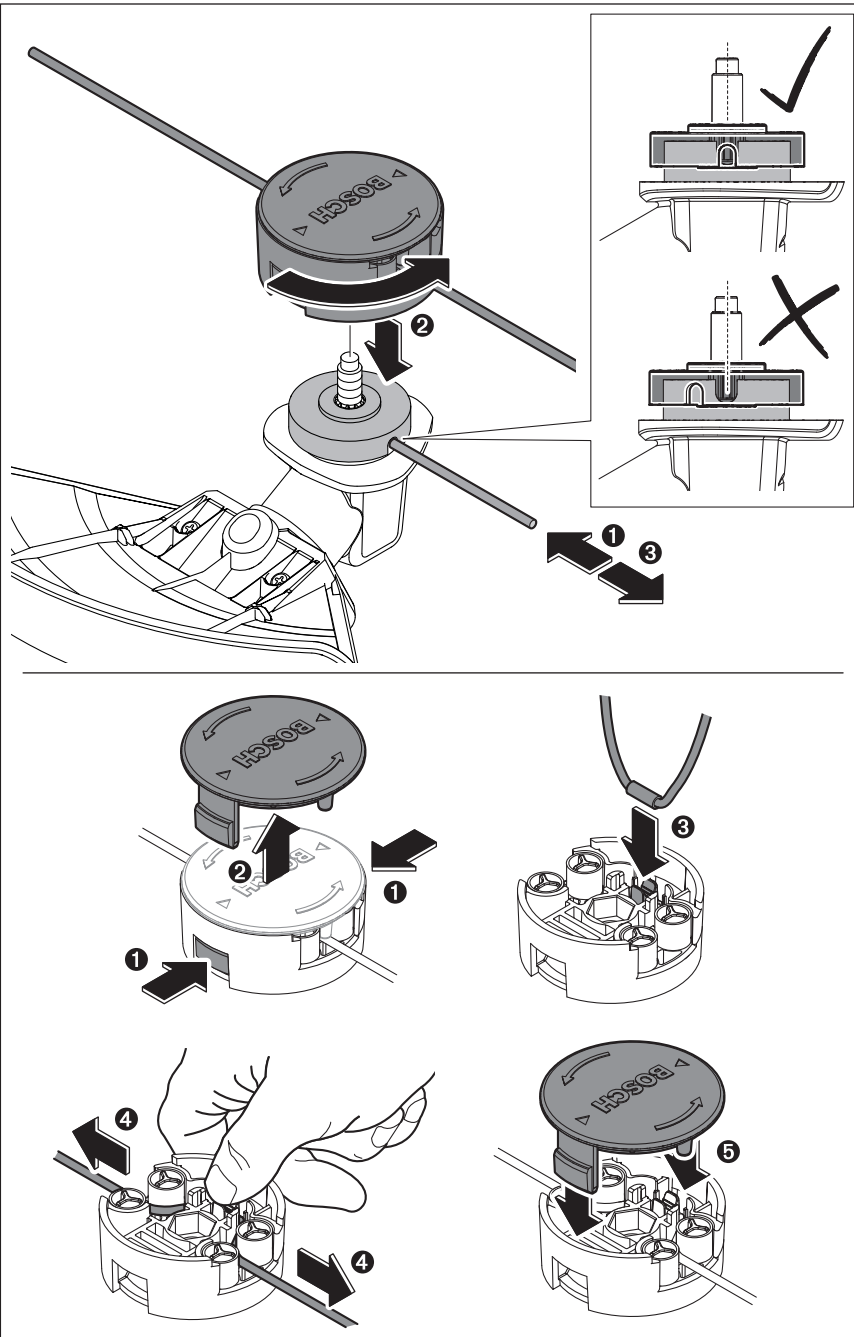

5

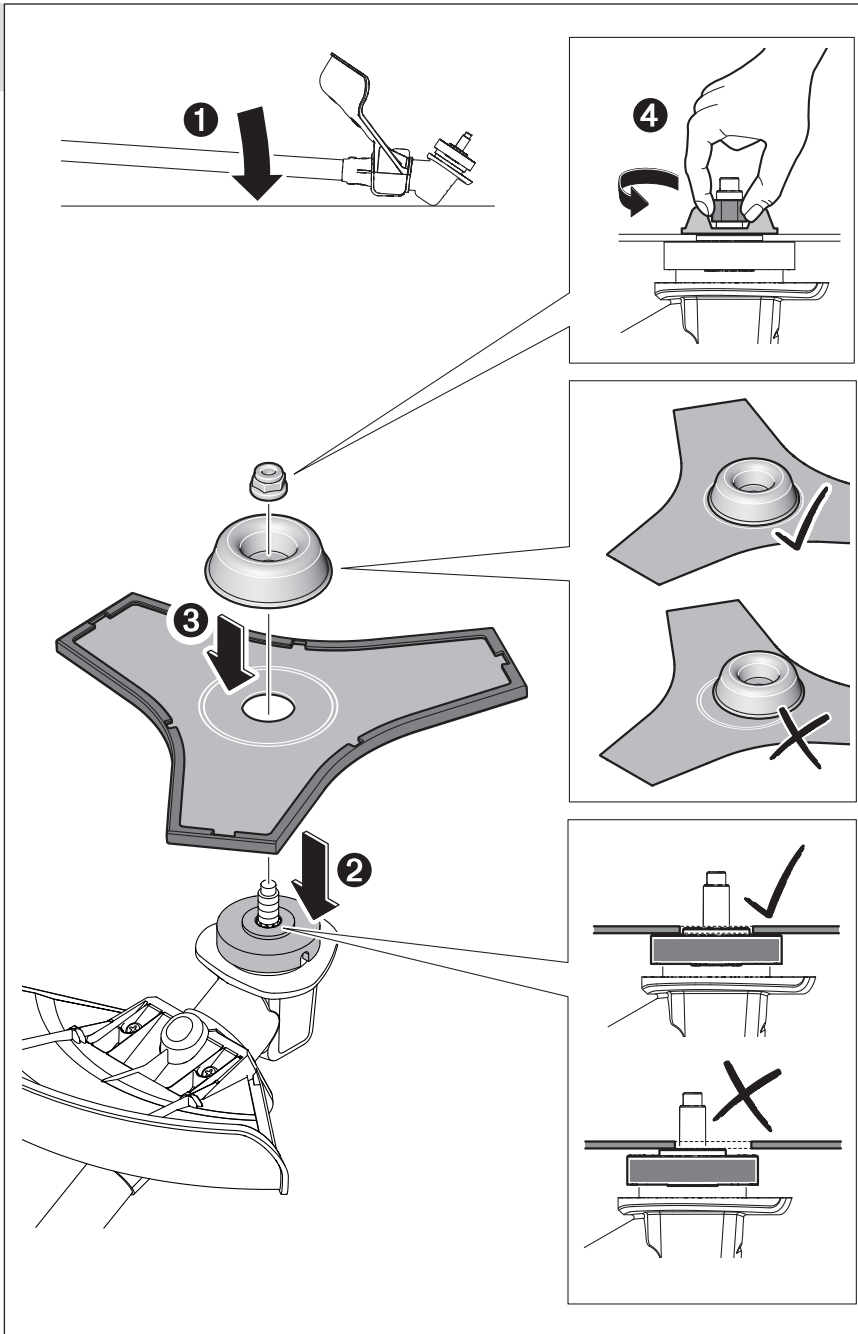

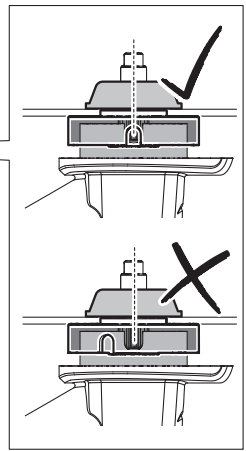
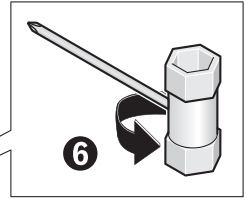
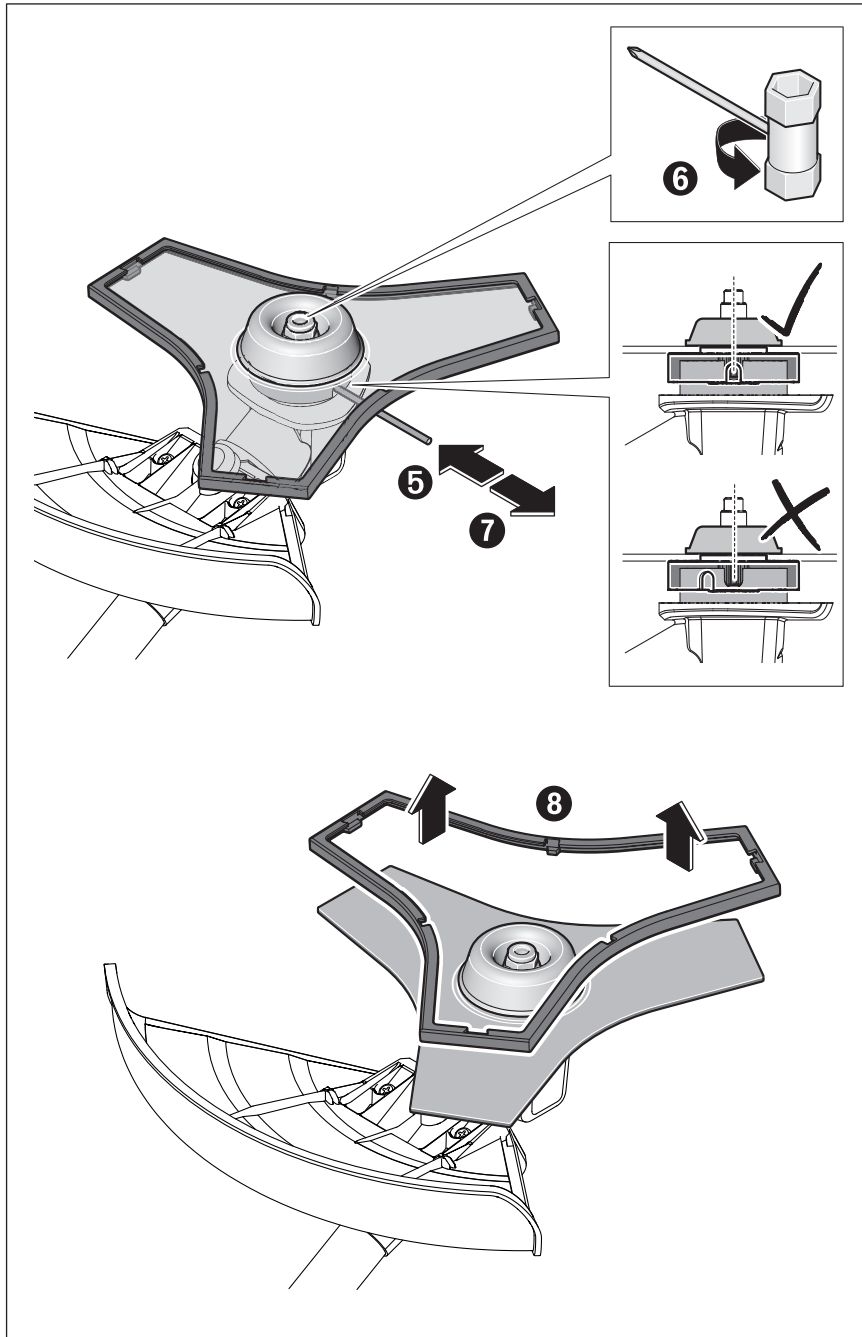

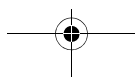
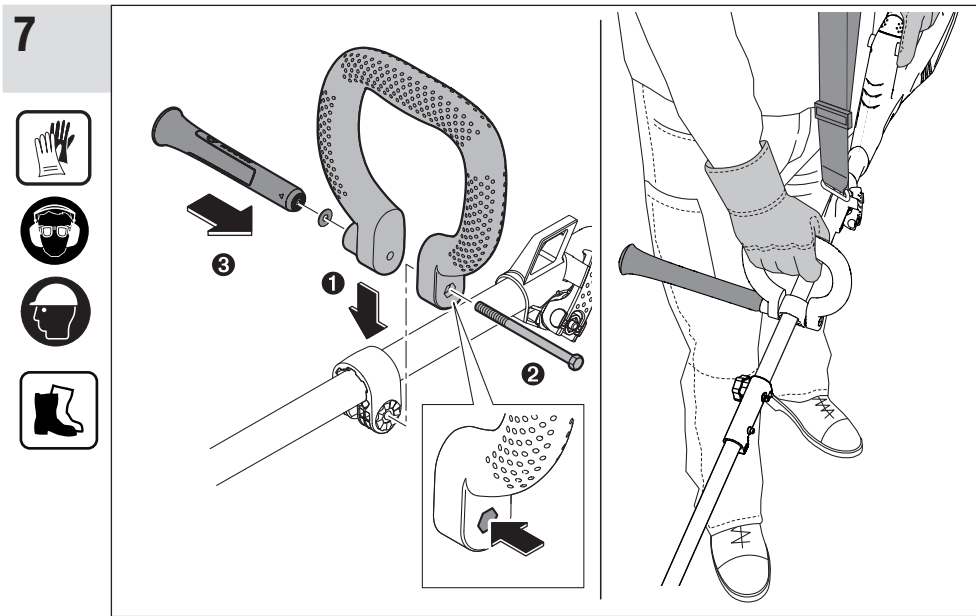
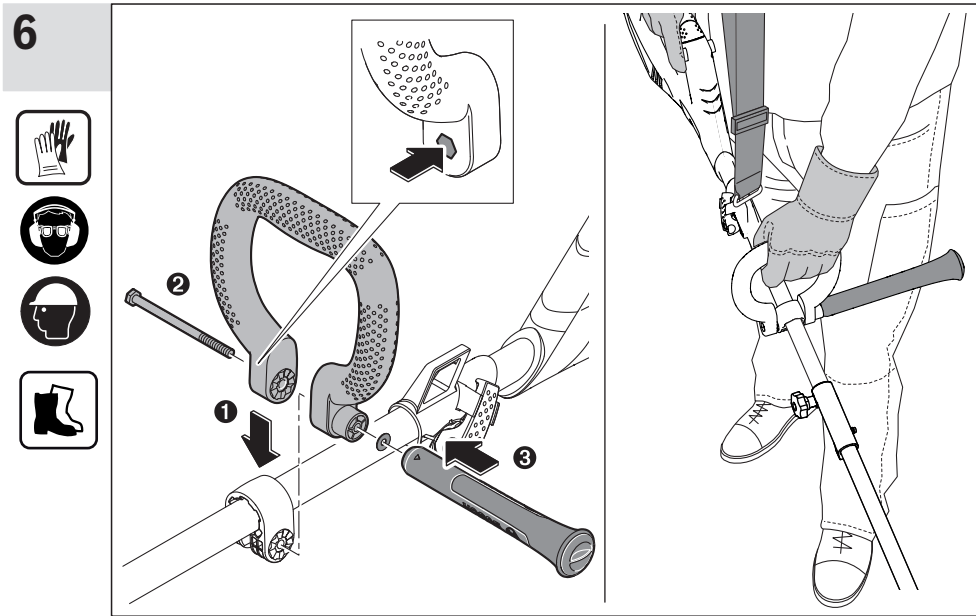

8

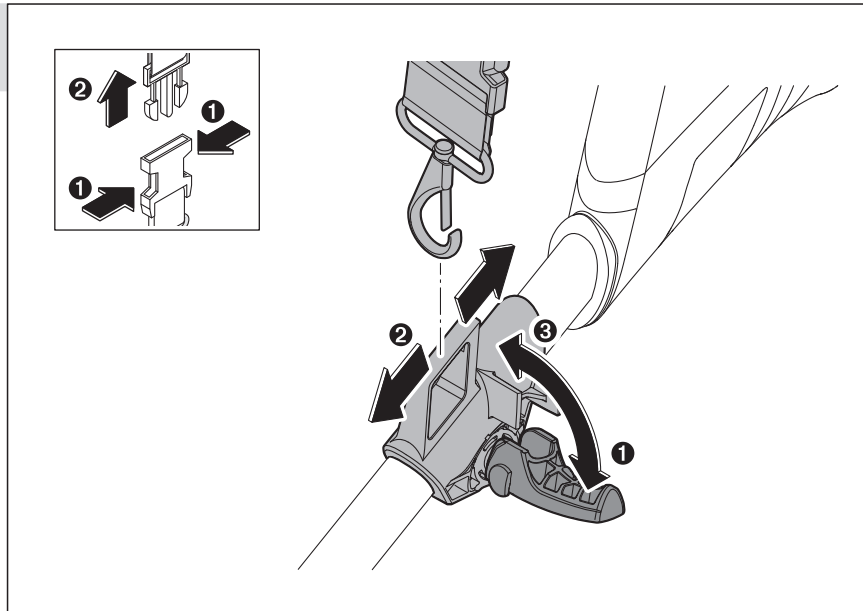

9

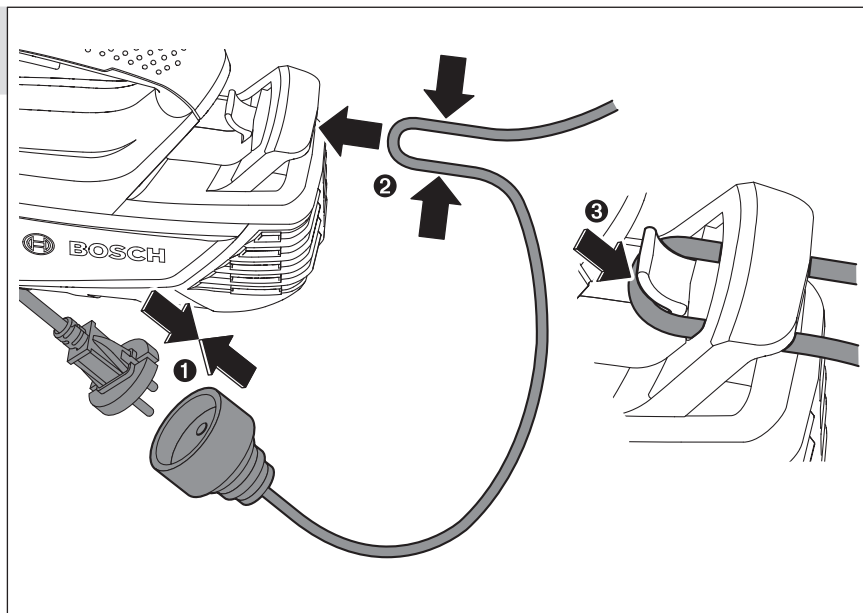

10

①+② = |

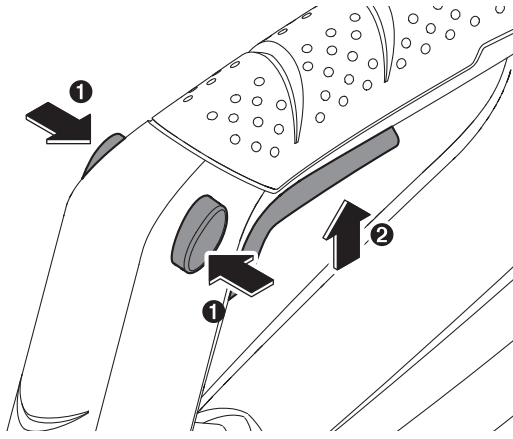

11

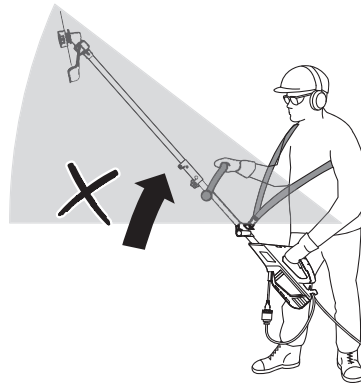
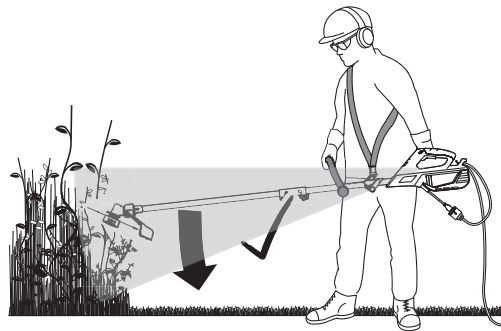

12

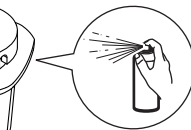
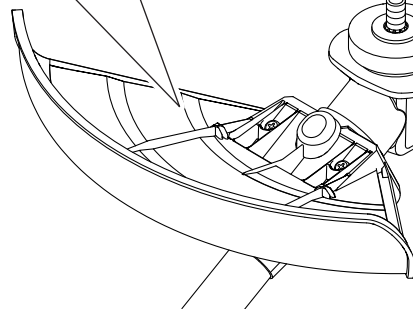
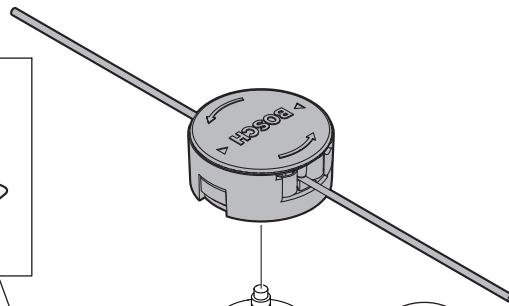
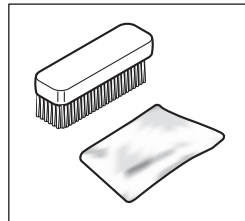
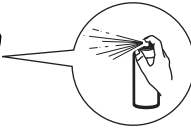
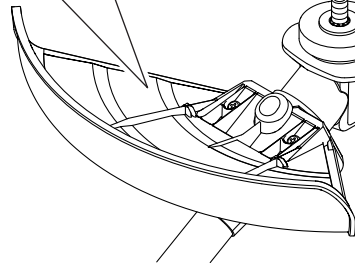
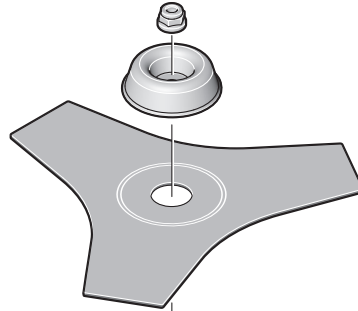
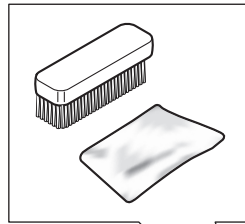



13

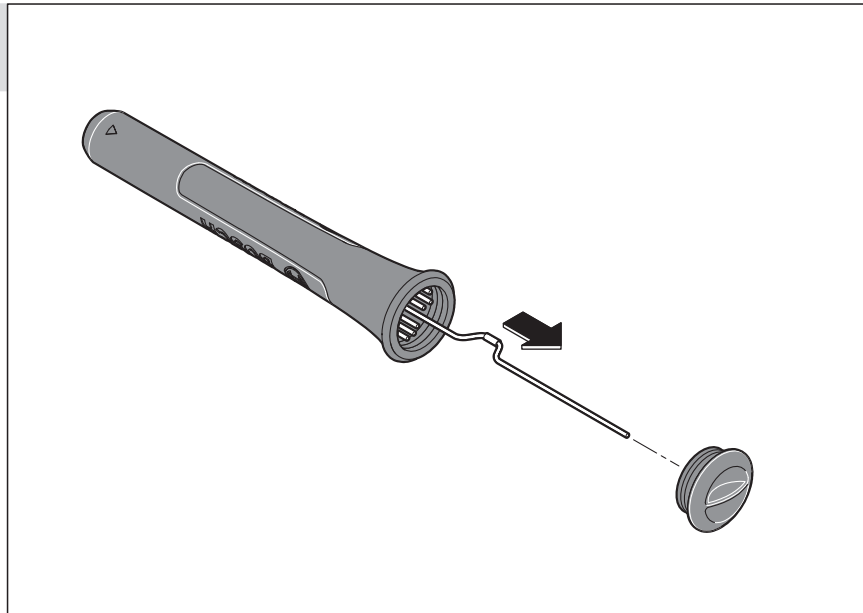

14

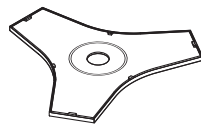

F 016 800 414

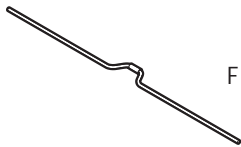

F 016 800 431



1 609 200 399



F 016 800 178



F 016 800 292

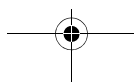

CE		I
de	EU-Konformitätserklärung Freischneider Sachnummer	Wir erklären in alleiniger Verantwortung, dass die genannten Produkte allen einschlägigen Bestimmungen der nachfolgend aufgeführten Richtlinien und Verordnungen entsprechen und mit folgenden Normen übereinstimmen.
en	EU Declaration of Conformity Brushcutter Article number	We declare under our sole responsibility that the stated products comply with all applicable provisions of the directives and regulations listed below and are in conformity with the following standards.
fr	Déclaration de conformité UE Débroussaileuse N° d'article	Nous déclarons sous notre propre responsabilité que les produits décrits sont en conformité avec les directives, règlements normatifs et normes énumérés ci-dessous.
es	Declaración de conformidad UE Desbrozadora N° de artículo	Declaramos bajo nuestra exclusiva responsabilidad, que los productos nombrados cumplen con todas las disposiciones correspondientes de las Directivas y los Reglamentos mencionados a continuación y están en conformidad con las siguientes normas.
pt	Declaração de Conformidade UE Cortador livre N.º do produto	Declaramos sob nossa exclusiva responsabilidade que os produtos mencionados cumprem todas as disposições e os regulamentos indicados e estão em conformidade com as seguintes normas.
it	Dichiarazione di conformità UE Decespugliatore Codice prodotto	Dichiariamo sotto la nostra piena responsabilità che i prodotti indicati sono conformi a tutte le disposizioni pertinenti delle Direttive e dei Regolamenti elencati di seguito, nonché alle seguenti Normative.
nl	EU-conformiteitsverklaring Vrijsnijder Productnummer	Wij verklaren op eigen verantwoordelijkheid dat de genoemde producten voldoen aan alle desbetreffende bepalingen van de hierna genoemde richtlijnen en verordeningen en overeenstemmen met de volgende normen.
da	EU-overensstemmelseserklæring Friskærer Typenummer	Vi erklærer som eneansvarlige, at det beskrevne produkt er i overensstemmelse med alle gældende bestemmelser i følgende direktiver og forordninger og opfylder følgende standarder.
sv	EU-konformitetsförklaring Friklippare Produktnummer	Vi förklarar under eget ansvar att de nämnda produkterna uppfyller kraven i alla gällande bestämmelser i de nedan angivna direktiven och förordningarnas och att de stämmer överens med följande normer.
no	EU-samsvarserklæring Buskutterer Produktnummer	Vi erklærer under eneansvar at de nevnte produktene er i overensstemmelse med alle relevante bestemmelser i direktivene og forordningene nedenfor og med følgende standarder.
fi	EU-vaatimustenmukaisuusvakuutus Raivaussaha Tuotenumero	Vakuutamme täten, että mainitut tuotteet vastaavat kaikkia seuraavien direktiivien ja asetusten asiaankuuluvia vaatimuksia ja ovat seuraavien standardien vaatimusten mukaisia.
el	Δήλωση πιστότητας ΕΕ Ελεύθερος κόπτης Αριθμός ευρετηρίου	Δηλώνουμε με αποκλειστική μας ευθύνη, ότι τα αναφερόμενα προϊόντα αντιστοιχούν σε όλες τις σχετικές διατάξεις των πιο κάτω αναφερόμενων οδηγιών και κανονισμών και ταυτίζονται με τα ακόλουθα πρότυπα.
tr	AB Uygunluk beyanı Ot biçme makinesi Ürün kodu	Tek sorumlu olarak, tanımlanan ürünün aşağıdaki yönetmelik ve direktiflerin geçerli bütün hükümlerine ve aşağıdaki standartlara uygun olduğunu beyan ederiz.
pl	Deklaracja zgodności UE Wycinarka do zarośli Numer katalogowy	Oświadczamy z pełną odpowiedzialnością, że niniejsze produkty odpowiadają wszystkim wymaganiom poniżej wyszczególnionych dyrektyw i rozporządzeń, oraz że są zgodne z następującymi normami.
cs	EU prohlášení o shodě Vyžinač/křovinořez Objednací číslo	Prohlašujeme na výhradní zodpovědnost, že uvedený výrobek splňuje všechna příslušná ustanovení níže uvedených směrnic a nařízení a je v souladu s následujícími normami:
sk	EÚ vyhlásenie o zhode Krovinořez Vecné číslo	Vyhlasujeme na výhradnú zodpovednosť, že uvedený výrobok spĺňa všetky príslušné ustanovenia nižšie uvedených smerníc a nariadení a je v súlade s nasledujúcimi normami:
hu	EU konformitási nyilatkozat Bozótvágó Cikkszám	Egyedüli felelőséggel kijelentjük, hogy a megnevezett termék megfelelnek az alábbiakban felsorolásra kerülő irányelvek és rendeletek valamennyi idevágó előírásainak és megfelelnek a következő szabványoknak.
ru	Заявление о соответствии ЕС Триммер Товарный №	Мы заявляем под нашу единоличную ответственность, что названные продукты соответствуют всем действующим предписаниям нижеуказанных директив и распоряжений, а также нижеуказанных норм.

II		CE
uk	Заява про відповідність ЄС Тример Товарний номер	Мизаявляємо під нашу одноособову відповідальність, що названі виробники відповідають усім чинним положенням нищеозначених директив і розпоряджень, а також нищеозначеним нормам.
kk	ЕО сәйкестік мағлұмдамасы Шөп және бұталар Өнім нөмірі кесуші	Өз жауапкершілікпен біз аталған өнімдер төменде жзылған директикалар мен жарлықтардың тиісті қағидаларына сәйкестігін және төмендегі нормаларға сай екенін білдіреміз.
ro	Declarație de conformitate UE Motocoasă pentru Număr de arbuști identificare	Declarăm pe proprie răspundere că produsele menționate corespund tuturor dispozițiilor relevante ale directivelor și reglementărilor enumerate în cele ce urmează și sunt în conformitate cu următoarele standarde.
bg	ЕС декларация за съответствие Тревокосачка Каталожен номер	С пълна отговорност ние декларираме, че посочените продукти отговарят на всички валидни изисквания на директивите и разпоредбите по-долу и съответства на следните стандарти.
mk	EU-Изјава за сообразност Моторна коса Број на дел/ артикл	Со целосна одговорност изјавуваме, дека опишаните производи се во согласност со сите релевантни одредби на следните регулативи и прописи и се во согласност со следните норми.
sr	EU-izjava o usaglašenosti Slobodno rezanje Broj predmeta	Na sopstvenu odgovornost izjavljujemo, da navedeni proizvodi odgovaraju svim dotičnim odredbama naknadno navedenih smernica u uredaba i da su u skladu sa sledećim standardima.
sl	Izjava o skladnosti EU Motorna kosa Številka artikla	Izjavljamo pod izključno odgovornostjo, da je omenjen izdelek v skladu z vsemi relevantnimi določili direktiv in uredb ter ustreza naslednjim standardom.
hr	EU izjava o sukladnosti Alat za slobodno re- Kataloški br. zanje	Pod punom odgovornošću izjavljujemo da navedeni proizvodi odgovaraju svim relevantnim odredbama direktiva i propisima navedenima u nastavku i da su sukladni sa sljedećim normama.
et	EL-vastavusdeklaratsioon Põosalõikur Tootenumber	Kinnitame ainuvastutajatena, et nimetatud tooted vastavad järgnevalt loetletud direktiivide ja määruste kõikidele asjaomastele nõuetele ja on kooskõlas järgmistele normidega.
lv	Deklarācija par atbilstību ES standartiem Kombinētais trimēris-krūmgriezis Izstrādājuma numurs	Mēs ar pilnu atbildību paziņojam, ka šeit aplūkoti izstrādājumi atbilst visiem tālāk minētajās direktīvās un rīkojumos ietvertajām saistošajām nostādņēm, kā arī sekojošiem standartiem.
lt	ES atitikties deklaracija Žoliapjovė-trimeris Gaminio numeris	Atsakingai pareiškiame, kad išvardyti gaminiai atitinka visus privalomus žemiau nurodytų direktyvų ir reglamentų reikalavimus ir šiuos standartus.
	AFS 23-37	3 600 HA9 ... 2006/42/EC 2014/30/EU 2011/65/EU 2000/14/EC EN 60335-1:2012+A11:2014 EN 50636-2-91:2014 EN ISO 11806-1:2011 EN 55014-1:2006+A1:2009+A2:2011 EN 55014-2:1997+A1:2001+A2:2008 EN 61000-3-2:2014 EN 61000-3-3:2013 EN 50581:2012

CE

III

de Fadenspule

2000/14/EG: Gemessener Schalleistungspegel 93,5 dB(A), Unsicherheit K = 1,5 dB, garantierter Schalleistungspegel 96,0 dB(A); Bewertungsverfahren der Konformität gemäß Anhang VI. Produktkategorie: 33
Benannte Stelle: DEKRA Certification B.V., Meander 1051, 6825 MJ Arnhem, Netherlands, Nr. 0344

Messer

2000/14/EG: Gemessener Schalleistungspegel 96,0 dB(A), Unsicherheit K = 1,5 dB, garantierter Schalleistungspegel 98,0 dB(A); Bewertungsverfahren der Konformität gemäß Anhang VI. Produktkategorie: 33
Benannte Stelle: DEKRA Certification B.V., Meander 1051, 6825 MJ Arnhem, Netherlands, Nr. 0344

Technische Unterlagen bei: *

en line

2000/14/EC: Measured sound power level 93.5 dB(A), uncertainty K = 1.5 dB, guaranteed sound power level 96.0 dB(A); Conformity assessment procedure in accordance with annex VI. Product category: 33
Notified body: DEKRA Certification B.V., Meander 1051, 6825 MJ Arnhem, Netherlands, Nr. 0344

Blade

2000/14/EC: Measured sound power level 96.0 dB(A), uncertainty K = 1.5 dB, guaranteed sound power level 98.0 dB(A); Conformity assessment procedure in accordance with annex VI. Product category: 33
Notified body: DEKRA Certification B.V., Meander 1051, 6825 MJ Arnhem, Netherlands, Nr. 0344

Technical file at: *

fr Bobine de fil

2000/14/CE : niveau de puissance acoustique mesuré 93,5 dB(A), incertitude K = 1,5 dB, niveau de puissance acoustique garanti 96,0 dB(A) ; procédure d'évaluation de conformité selon l'annexe VI. Catégorie de produit : 33
Centre de contrôle cité : DEKRA Certification B.V., Meander 1051, 6825 MJ Arnhem, Netherlands, Nr. 0344

Lame

2000/14/CE : niveau de puissance acoustique mesuré 96,0 dB(A), incertitude K = 1,5 dB, niveau de puissance acoustique garanti 96,0 dB(A) ; procédure d'évaluation de conformité selon l'annexe VI. Catégorie de produit : 33
Centre de contrôle cité : DEKRA Certification B.V., Meander 1051, 6825 MJ Arnhem, Netherlands, Nr. 0344

Dossier technique auprès de : *

es Carrete de hilo

2000/14/CE: nivel medido de la potencia acústica 93,5 dB(A), tolerancia K = 1,5 dB, nivel garantizado de la potencia acústica 96,0 dB(A); método de evaluación de la conformidad según anexo VI. Categoría de producto: 33
Lugar denominado: DEKRA Certification B.V., Meander 1051, 6825 MJ Arnhem, Netherlands, Nr. 0344

Cuchilla

2000/14/CE: nivel medido de la potencia acústica 96,0 dB(A), tolerancia K = 1,5 dB, nivel garantizado de la potencia acústica 96,0 dB(A); método de evaluación de la conformidad según anexo VI. Categoría de producto: 33
Lugar denominado: DEKRA Certification B.V., Meander 1051, 6825 MJ Arnhem, Netherlands, Nr. 0344

Documentos técnicos de: *

pt Bobina do fio

2000/14/CE: Nível de potência acústica medido 93,5 dB(A), insegurança K = 1,5 dB, nível de potência acústica garantido 96,0 dB(A); processo de avaliação da conformidade de acordo com o anexo VI. Categoria de produto: 33
Organismo notificado: DEKRA Certification B.V., Meander 1051, 6825 MJ Arnhem, Netherlands, Nr. 0344

Lâmina

2000/14/CE: Nível de potência acústica medido 96,0 dB(A), insegurança K = 1,5 dB, nível de potência acústica garantido 98,0 dB(A); processo de avaliação da conformidade de acordo com o anexo VI. Categoria de produto: 33
Organismo notificado: DEKRA Certification B.V., Meander 1051, 6825 MJ Arnhem, Netherlands, Nr. 0344

Documentação técnica pertencente à: *

IV

CE

it Bobina del filo

2000/14/CE: livello di potenza sonora misurato 93,5 dB(A), incertezza K = 1,5 dB, livello di potenza sonora garantito 96,0 dB(A); procedimento di valutazione della conformità secondo l'Allegato VI. Categoria prodotto: 33
Ente incaricato: DEKRA Certification B.V., Meander 1051, 6825 MJ Arnhem, Netherlands, Nr. 0344

Lama da taglio

2000/14/CE: livello di potenza sonora misurato 96,0 dB(A), incertezza K = 1,5 dB, livello di potenza sonora garantito 98,0 dB(A); procedimento di valutazione della conformità secondo l'Allegato VI. Categoria prodotto: 33
Ente incaricato: DEKRA Certification B.V., Meander 1051, 6825 MJ Arnhem, Netherlands, Nr. 0344
Documentazione Tecnica presso: *

nl Draadspool

2000/14/EG: gemeten geluidsvermogensniveau 93,5 dB(A), onzekerheid K = 1,5 dB, gegarandeerd geluidsvermogensniveau 96,0 dB(A); beoordelingsmethode van de overeenstemming volgens bijlage VI. Productcategorie: 33
Aangewezen instantie: DEKRA Certification B.V., Meander 1051, 6825 MJ Arnhem, Netherlands, Nr. 0344

Mes

2000/14/EG: gemeten geluidsvermogensniveau 96,0 dB(A), onzekerheid K = 1,5 dB, gegarandeerd geluidsvermogensniveau 98,0 dB(A); beoordelingsmethode van de overeenstemming volgens bijlage VI. Productcategorie: 33
Aangewezen instantie: DEKRA Certification B.V., Meander 1051, 6825 MJ Arnhem, Netherlands, Nr. 0344
Technisch dossier bij: *

da Trådspole

2000/14/EF: Målt lydeffektniveau 93,5 dB(A), usikkerhed K = 1,5 dB, garanteret lydeffektniveau 96,0 dB(A); overensstemmelsesvurderingsprocedure som omhandlet i bilag VI. Produktkategori: 33
Bemyndiget organ: DEKRA Certification B.V., Meander 1051, 6825 MJ Arnhem, Netherlands, Nr. 0344

Kniv

2000/14/EF: Målt lydeffektniveau 96,0 dB(A), usikkerhed K = 1,5 dB, garanteret lydeffektniveau 96,0 dB(A); overensstemmelsesvurderingsprocedure som omhandlet i bilag VI. Produktkategori: 33
Bemyndiget organ: DEKRA Certification B.V., Meander 1051, 6825 MJ Arnhem, Netherlands, Nr. 0344
Tekniske bilag ved: *

sv Trådspole

2000/14/EG: Uppmått bullernivå 93,5 dB(A), osäkerhet K = 1,5 dB, garanterad bullernivå 96,0 dB(A); konformitetens bedömningsmetod enligt bilaga VI. Produktkategori: 33
Angivet provningsställe: DEKRA Certification B.V., Meander 1051, 6825 MJ Arnhem, Netherlands, Nr. 0344

Kniv

2000/14/EG: Uppmått bullernivå 96,0 dB(A), osäkerhet K = 1,5 dB, garanterad bullernivå 98,0 dB(A); konformitetens bedömningsmetod enligt bilaga VI. Produktkategori: 33
Angivet provningsställe: DEKRA Certification B.V., Meander 1051, 6825 MJ Arnhem, Netherlands, Nr. 0344
Teknisk dokumentation: *

no Trådspole

2000/14/EC: Målt lydeffektnivå 93,5 dB(A), usikkerhet K = 1,5 dB, garantert lydeffektnivå 96,0 dB(A); samsvarsvurderingsmetode i henhold til vedlegg VI. Produktkategori: 33
Bemyndiget organ: DEKRA Certification B.V., Meander 1051, 6825 MJ Arnhem, Netherlands, Nr. 0344

Kniv

2000/14/EC: Målt lydeffektnivå 96,0 dB(A), usikkerhet K = 1,5 dB, garantert lydeffektnivå 96,0 dB(A); samsvarsvurderingsmetode i henhold til vedlegg VI. Produktkategori: 33
Bemyndiget organ: DEKRA Certification B.V., Meander 1051, 6825 MJ Arnhem, Netherlands, Nr. 0344
Teknisk dokumentasjon hos: *

C E	V
<p>fi Leikkuuleveys terällä</p> <p>2000/14/EY: mitattu äänitehotaso 93,5 dB(A), epävarmuus K = 1,5 dB, taattu äänitehotaso 96,0 dB(A); vaatimustenmukaisuuden arviointimenetelmä liitteen VI mukaisesti. Tuotekategoria: 33 Ilmoitettu laitos: DEKRA Certification B.V., Meander 1051, 6825 MJ Arnhem, Netherlands, Nr. 0344</p> <p>Terä</p> <p>2000/14/EY: mitattu äänitehotaso 96,0 dB(A), epävarmuus K = 1,5 dB, taattu äänitehotaso 98,0 dB(A); vaatimustenmukaisuuden arviointimenetelmä liitteen VI mukaisesti. Tuotekategoria: 33 Ilmoitettu laitos: DEKRA Certification B.V., Meander 1051, 6825 MJ Arnhem, Netherlands, Nr. 0344 Tekniset asiakirjat saatavana: *</p>	
<p>el Καρούλι μεσηνέζας</p> <p>2000/14/EK: Μετρημένη στάθμη ηχητικής ισχύος 93,5 dB(A), ανασφάλεια K = 1,5 dB, εγγυημένη στάθμη ηχητικής ισχύος 96,0 dB(A). Διαδικασία αξιολόγησης της πιστότητας σύμφωνα με το παράρτημα VI. Κατηγορία προϊόντος: 33 Αναφερόμενος οργανισμός: DEKRA Certification B.V., Meander 1051, 6825 MJ Arnhem, Netherlands, Nr. 0344</p> <p>Μαχαίρι</p> <p>2000/14/EK: Μετρημένη στάθμη ηχητικής ισχύος 96,0 dB(A), ανασφάλεια K = 1,5 dB, εγγυημένη στάθμη ηχητικής ισχύος 98,0 dB(A). Διαδικασία αξιολόγησης της πιστότητας σύμφωνα με το παράρτημα VI. Κατηγορία προϊόντος: 33 Αναφερόμενος οργανισμός: DEKRA Certification B.V., Meander 1051, 6825 MJ Arnhem, Netherlands, Nr. 0344 Τεχνικά έγγραφα στη: *</p>	
<p>tr Misina bobini</p> <p>2000/14/EC: Ölçülen ses gücü seviyesi 93,5 dB(A), tolerans K = 1,5 dB, garanti edilen ses gücü seviyesi 96,0 dB(A); uygunluk değerlendirme yöntemi ek VI uyarınca. Ürün kategorisi: 33 Onaylanmış kuruluş: DEKRA Certification B.V., Meander 1051, 6825 MJ Arnhem, Netherlands, Nr. 0344</p> <p>Bıçak</p> <p>2000/14/EC: Ölçülen ses gücü seviyesi 96,0 dB(A), tolerans K = 1,5 dB, garanti edilen ses gücü seviyesi 96,0 dB(A); uygunluk değerlendirme yöntemi ek VI uyarınca. Ürün kategorisi: 33 Onaylanmış kuruluş: DEKRA Certification B.V., Meander 1051, 6825 MJ Arnhem, Netherlands, Nr. 0344 Teknik belgelerin bulunduğu yer: *</p>	
<p>pl Szpula</p> <p>2000/14/WE: pomierzony poziom mocy akustycznej 93,5 dB(A), niepewność K = 1,5 dB, gwarantowany poziom mocy akustycznej 96,0 dB(A); procedura oceny zgodności zgodnie z załącznikiem VI. Kategorie produktów: 33 Jednostka certyfikująca: DEKRA Certification B.V., Meander 1051, 6825 MJ Arnhem, Netherlands, Nr. 0344</p> <p>Nóż</p> <p>2000/14/WE: pomierzony poziom mocy akustycznej 96,0 dB(A), niepewność K = 1,5 dB, gwarantowany poziom mocy akustycznej 96,0 dB(A); procedura oceny zgodności zgodnie z załącznikiem VI. Kategorie produktów: 33 Jednostka certyfikująca: DEKRA Certification B.V., Meander 1051, 6825 MJ Arnhem, Netherlands, Nr. 0344 Dokumentacja techniczna: *</p>	
<p>cs Strunová cívka</p> <p>2000/14/ES: změřená hladina akustického výkonu 93,5 dB(A), nejistota K = 1,5 dB, zaručená hladina akustického výkonu 96,0 dB(A); metoda posouzení shody podle dodatku VI. Kategorie výrobku: 33 Uvedená zkušební instituce: DEKRA Certification B.V., Meander 1051, 6825 MJ Arnhem, Netherlands, Nr. 0344</p> <p>Nůž</p> <p>2000/14/ES: změřená hladina akustického výkonu 96,0 dB(A), nejistota K = 1,5 dB, zaručená hladina akustického výkonu 98,0 dB(A); metoda posouzení shody podle dodatku VI. Kategorie výrobku: 33 Uvedená zkušební instituce: DEKRA Certification B.V., Meander 1051, 6825 MJ Arnhem, Netherlands, Nr. 0344 Technické podklady u: *</p>	



VI	CE
sk Cievka na strunu	
2000/14/ES: odmeraná hladina akustického výkonu 93,5 dB(A), neistota K = 1,5 dB, zaručená hladina akustického výkonu 96,0 dB(A); metóda posúdenia zhody podľa dodatku VI. Kategória výrobku: 33 Uvedená skúšobná inštitúcia: DEKRA Certification B.V., Meander 1051, 6825 MJ Arnhem, Netherlands, Nr. 0344	
Nůž	
2000/14/ES: odmeraná hladina akustického výkonu 96,0 dB(A), neistota K = 1,5 dB, zaručená hladina akustického výkonu 98,0 dB(A); metóda posúdenia zhody podľa dodatku VI. Kategória výrobku: 33 Uvedená skúšobná inštitúcia: DEKRA Certification B.V., Meander 1051, 6825 MJ Arnhem, Netherlands, Nr. 0344 Technické podklady má spoločnosť: *	
hu Huzaltekercs	
2000/14/EK: Mért hangteljesítmény-szint 93,5 dB(A), K szórás = 1,5 dB, garantált hangteljesítmény-szint 96,0 dB(A); a konformitás kiértékelési eljárást lásd a VI Függelékben. Termékkategória: 33 Megnevezett intézet: DEKRA Certification B.V., Meander 1051, 6825 MJ Arnhem, Netherlands, Nr. 0344	
Kés	
2000/14/EK: Mért hangteljesítmény-szint 96,0 dB(A), K szórás = 1,5 dB, garantált hangteljesítmény-szint 96,0 dB(A); a konformitás kiértékelési eljárást lásd a VI Függelékben. Termékkategória: 33 Megnevezett intézet: DEKRA Certification B.V., Meander 1051, 6825 MJ Arnhem, Netherlands, Nr. 0344 Műszaki dokumentumok megőrzési pontja: *	
ru Катущка	
2000/14/EC: Измеренный уровень звуковой мощности 93,5 dB(A), погрешность K = 1,5 дБ, гарантированный уровень звуковой мощности 96,0 dB(A); процедура оценки соответствия согласно приложения VI. Категория продукта: 33 Назначенный орган: DEKRA Certification B.V., Meander 1051, 6825 MJ Arnhem, Netherlands, Nr. 0344	
Нож	
2000/14/EC: Измеренный уровень звуковой мощности 96,0 dB(A), погрешность K = 1,5 дБ, гарантированный уровень звуковой мощности 98,0 dB(A); процедура оценки соответствия согласно приложения VI. Категория продукта: 33 Назначенный орган: DEKRA Certification B.V., Meander 1051, 6825 MJ Arnhem, Netherlands, Nr. 0344 Техническая документация хранится у: *	
uk Котущка для ліски	
2000/14/EC: виміряна звукова потужність 93,5 dB(A), похибка K = 1,5 дБ, гарантована звукова потужність 96,0 dB(A); процедура оцінки відповідності відповідно до додатку VI. Категорія продукту: 33 Призначений орган: DEKRA Certification B.V., Meander 1051, 6825 MJ Arnhem, Netherlands, Nr. 0344	
Ніж	
2000/14/EC: виміряна звукова потужність 96,0 dB(A), похибка K = 1,5 дБ, гарантована звукова потужність 96,0 dB(A); процедура оцінки відповідності відповідно до додатку VI. Категорія продукту: 33 Призначений орган: DEKRA Certification B.V., Meander 1051, 6825 MJ Arnhem, Netherlands, Nr. 0344 Технічна документація зберігається у: *	
kk Жіп орауышы	
2000/14/EC: Өлшелген дыбыс қаттылығы 93,5 dB(A), дәлсіздік K = 1,5 дБ, кепілденген дыбыс қаттылығы 96,0 dB(A); Сәйкестікті анықтау әдісі VI тіркелгісі бойынша. Өнім санаты: 33 Аталған жай: DEKRA Certification B.V., Meander 1051, 6825 MJ Arnhem, Netherlands, Nr. 0344	
Кесетін пышақ	
2000/14/EC: Өлшелген дыбыс қаттылығы 96,0 dB(A), дәлсіздік K = 1,5 дБ, кепілденген дыбыс қаттылығы 96,0 dB(A); Сәйкестікті анықтау әдісі VI тіркелгісі бойынша. Өнім санаты: 33 Аталған жай: DEKRA Certification B.V., Meander 1051, 6825 MJ Arnhem, Netherlands, Nr. 0344 Техникалық құжаттар: *	



CE

VII

ro Bobină cu fir

2000/14/CE: Nivel măsurat al puterii sonore 93,5 dB(A), incertitudine K = 1,5 dB, nivel garantat al puterii sonore 96,0 dB(A); procedură de evaluare a conformității potrivit Anexei VI. Categorie produse: 33
Organism notificat: DEKRA Certification B.V., Meander 1051, 6825 MJ Arnhem, Netherlands, Nr. 0344

Cuțit

2000/14/CE: Nivel măsurat al puterii sonore 96,0 dB(A), incertitudine K = 1,5 dB, nivel garantat al puterii sonore 98,0 dB(A); procedură de evaluare a conformității potrivit Anexei VI. Categorie produse: 33
Organism notificat: DEKRA Certification B.V., Meander 1051, 6825 MJ Arnhem, Netherlands, Nr. 0344

Documentație tehnică la: *

bg Шпула с режеща нишка

2000/14/EO: измерено ниво на звуковата мощност 93,5 dB(A), неопределеност K = 1,5 dB, гарантирано ниво на мощността на звука 96,0 dB(A); метод за оценка на съответствието съгласно приложение VI. Категория продукт: 33
Сертифициращ орган: DEKRA Certification B.V., Meander 1051, 6825 MJ Arnhem, Netherlands, Nr. 0344

Нож

2000/14/EO: измерено ниво на звуковата мощност 96,0 dB(A), неопределеност K = 1,5 dB, гарантирано ниво на мощността на звука 96,0 dB(A); метод за оценка на съответствието съгласно приложение VI. Категория продукт: 33
Сертифициращ орган: DEKRA Certification B.V., Meander 1051, 6825 MJ Arnhem, Netherlands, Nr. 0344

Техническа документация при: *

mk Навој

2000/14/EC: Измерено ниво на звучна јачина 93,5 dB(A), несигурност K = 1,5 dB, загарантирано ниво на звучна јачина 96,0 dB(A); постапка за процена на сообразноста според прилог VI. Категорија на производ: 33
Назначено тело: DEKRA Certification B.V., Meander 1051, 6825 MJ Arnhem, Netherlands, Nr. 0344

Сечило

2000/14/EC: Измерено ниво на звучна јачина 96,0 dB(A), несигурност K = 1,5 dB, загарантирано ниво на звучна јачина 96,0 dB(A); постапка за процена на сообразноста според прилог VI. Категорија на производ: 33
Назначено тело: DEKRA Certification B.V., Meander 1051, 6825 MJ Arnhem, Netherlands, Nr. 0344

Техничка документација кај: *

sr Namotaj vlakna

2000/14/EC: izmereni nivo ostvarene buke 93,5 dB(A), nepouzdanost K = 1,5 dB, garantovani nivo ostvarene buke 96,0 dB(A); postupak ocenjivanja usaglašenosti prema prilogu VI. Kategorija proizvoda: 33
nadležna instanca: DEKRA Certification B.V., Meander 1051, 6825 MJ Arnhem, Netherlands, Nr. 0344

Nož

2000/14/EC: izmereni nivo ostvarene buke 96,0 dB(A), nepouzdanost K = 1,5 dB, garantovani nivo ostvarene buke 96,0 dB(A); postupak ocenjivanja usaglašenosti prema prilogu VI. Kategorija proizvoda: 33
nadležna instanca: DEKRA Certification B.V., Meander 1051, 6825 MJ Arnhem, Netherlands, Nr. 0344

Tehnička dokumentacija kod: *

sl Motek niti

2000/14/ES: Izmerjena raven zvočne moči 93,5 dB(A), negotovost K = 1,5 dB, zagotovljena raven zvočne moči 96,0 dB(A); postopek za presojo skladnosti v skladu s prilogo VI. Kategorija izdelka: 33
Pristojni organ: DEKRA Certification B.V., Meander 1051, 6825 MJ Arnhem, Netherlands, Nr. 0344

Nož

2000/14/ES: Izmerjena raven zvočne moči 96,0 dB(A), negotovost K = 1,5 dB, zagotovljena raven zvočne moči 98,0 dB(A); postopek za presojo skladnosti v skladu s prilogo VI. Kategorija izdelka: 33
Pristojni organ: DEKRA Certification B.V., Meander 1051, 6825 MJ Arnhem, Netherlands, Nr. 0344

Tehnična dokumentacija pri: *

VIII

CE

hr Kolut s reznom niti

2000/14/EZ: Izmjerena razina učinka buke 93,5 dB(A), nesigurnost K = 1,5 dB, zajamčena razina učinka buke 96,0 dB(A); postupak ocjenjivanja sukladnosti prema dodatku VI. Kategorija proizvoda: 33
Tijelo za ocjenjivanje sukladnosti: DEKRA Certification B.V., Meander 1051, 6825 MJ Arnhem, Netherlands, Nr. 0344

Nož

2000/14/EZ: Izmjerena razina učinka buke 96,0 dB(A), nesigurnost K = 1,5 dB, zajamčena razina učinka buke 98,0 dB(A); postupak ocjenjivanja sukladnosti prema dodatku VI. Kategorija proizvoda: 33
Tijelo za ocjenjivanje sukladnosti: DEKRA Certification B.V., Meander 1051, 6825 MJ Arnhem, Netherlands, Nr. 0344
Tehnička dokumentacija se može dobiti kod: *

et Niidipool

2000/14/EÜ: Mõõdetud helivõimsustase 93,5 dB(A), mõõtemääramatus K = 1,5 dB, garanteeritud helivõimsustase 96,0 dB(A); vastavuse hindamise meetod vastavalt lisale VI. Tootekategooria: 33
Teavitatud asutus: DEKRA Certification B.V., Meander 1051, 6825 MJ Arnhem, Netherlands, Nr. 0344

Lõiketera

2000/14/EÜ: Mõõdetud helivõimsustase 96,0 dB(A), mõõtemääramatus K = 1,5 dB, garanteeritud helivõimsustase 98,0 dB(A); vastavuse hindamise meetod vastavalt lisale VI. Tootekategooria: 33
Teavitatud asutus: DEKRA Certification B.V., Meander 1051, 6825 MJ Arnhem, Netherlands, Nr. 0344
Tehnilised dokumendid saadaval: *

lv Griezējauklis spole

2000/14/EK: izmēritais trokšņa jaudas līmenis ir 93,5 dB(A), izkliede K ir = 1,5 dB, garantētais trokšņa jaudas līmenis ir 96,0 dB(A); atbilstības novērtēšana ir veikta saskaņā ar pielikumu VI. Izstrādājuma kategorija: 33
Deklarētā pārbaudes vieta: DEKRA Certification B.V., Meander 1051, 6825 MJ Arnhem, Netherlands, Nr. 0344

Asmens

2000/14/EK: izmēritais trokšņa jaudas līmenis ir 96,0 dB(A), izkliede K ir = 1,5 dB, garantētais trokšņa jaudas līmenis ir 98,0 dB(A); atbilstības novērtēšana ir veikta saskaņā ar pielikumu VI. Izstrādājuma kategorija: 33
Deklarētā pārbaudes vieta: DEKRA Certification B.V., Meander 1051, 6825 MJ Arnhem, Netherlands, Nr. 0344
Tehniskā dokumentācija no: *

it Vietutés ritè

2000/14/EB: išmatuotas garso galios lygis 93,5 dB(A), paklaida K = 1,5 dB, garantuotas garso galios lygis 96,0 dB(A); atitikties vertinimas atliktas pagal priedą VI. Gaminio kategorija: 33
Notifikuota įstaiga: DEKRA Certification B.V., Meander 1051, 6825 MJ Arnhem, Netherlands, Nr. 0344

Peilis

2000/14/EB: išmatuotas garso galios lygis 96,0 dB(A), paklaida K = 1,5 dB, garantuotas garso galios lygis 96,0 dB(A); atitikties vertinimas atliktas pagal priedą VI. Gaminio kategorija: 33
Notifikuota įstaiga: DEKRA Certification B.V., Meander 1051, 6825 MJ Arnhem, Netherlands, Nr. 0344
Techninė dokumentacija saugoma: *

**BOSCH*** Bosch Lawn and Garden Ltd., PT-HG/ENS-PA2,
Stowmarket, Suffolk IP14 1EY, England

Henk Becker
Executive Vice President
Engineering and Manufacturing

Helmut Heinzelmann
Head of Product Certification

Robert Bosch Power Tools GmbH, 70538 Stuttgart, GERMANY
Stuttgart, 08.06.2017

ОФИЦИАЛЬНЫЙ ДИЛЕР В УКРАИНЕ:

storgom.ua

ГРАФИК РАБОТЫ:

Пн. – Пт.: с 8:30 по 18:30

Сб.: с 09:00 по 16:00

Вс.: с 10:00 по 16:00

КОНТАКТЫ:

+38 (044) 360-46-77

+38 (066) 77-395-77

+38 (097) 77-236-77

+38 (093) 360-46-77

Детальное описание товара: <https://storgom.ua/product/trimmer-bosch-afs-23-37-06008-9020.html>

Другие товары: <https://storgom.ua/elektrokosy.html>