



**Robert Bosch GmbH**  
Power Tools Division  
70745 Leinfelden-Echterdingen  
Germany

[www.bosch-garden.com](http://www.bosch-garden.com)

**F 016 L70 847** (2014.02) 0 / 249 **EURO**



# Rotak

32 LI | 32 LI High Power

 **BOSCH**

**de** Originalbetriebsanleitung  
**en** Original instructions  
**fr** Notice originale  
**es** Manual original  
**pt** Manual original  
**it** Istruzioni originali  
**nl** Oorspronkelijke  
gebruiksaanwijzing  
**da** Original brugsanvisning  
**sv** Bruksanvisning i original  
**no** Original driftsinstruks  
**fi** Alkuperäiset ohjeet

**el** Πρωτότυπο οδηγιών χρήσης  
**tr** Orijinal işletme talimatı  
**pl** Instrukcja oryginalna  
**cs** Původní návod k používání  
**sk** Pôvodný návod na použitie  
**hu** Eredeti használati utasítás  
**ru** Оригинальное руководство по  
эксплуатации  
**uk** Оригінальна інструкція з  
експлуатації  
**ro** Instrucțiuni originale  
**bg** Оригинална инструкция

**sr** Originalno uputstvo za rad  
**sl** Izvirna navodila  
**hr** Originalne upute za rad  
**et** Algupärane kasutusjuhend  
**lv** Instrukcijas oriģinālvalodā  
**lt** Originali instrukcija  
**ar** تعليمات التشغيل الأصلية  
**fa** دفتزچه راهنمای اصلی





Deutsch .....	Seite	3
English .....	Page	11
Français .....	Page	19
Español .....	Página	28
Português.....	Página	36
Italiano .....	Pagina	44
Nederlands .....	Pagina	53
Dansk .....	Side	61
Svenska .....	Sida	68
Norsk .....	Side	76
Suomi .....	Sivu	83
Ελληνικά.....	Σελίδα	91
Türkçe .....	Sayfa	99
Polski .....	Strona	107
Česky .....	Strana	116
Slovensky.....	Strana	124
Magyar .....	Oldal	132
Русский .....	Страница	140
Українська.....	Сторінка	150
Română .....	Pagina	159
Български .....	Страница	167
Srpski .....	Strana	176
Slovensko .....	Stran	184
Hrvatski .....	Stranica	192
Eesti .....	Lehekülj	200
Latviešu .....	Lappuse	207
Lietuviškai .....	Puslapis	216
عربي .....	صفحة	232
فارسی .....	صفحه	240



## Deutsch

### Sicherheitshinweise

**Achtung! Lesen Sie die nachfolgenden Anweisungen sorgfältig durch. Machen Sie sich mit den Bedienelementen und dem ordnungsgemäßen Gebrauch des Gartengeräts vertraut. Bewahren Sie die Betriebsanleitung für eine spätere Verwendung bitte sicher auf.**

#### Erläuterung der Symbole auf dem Gartengerät



Allgemeiner Gefahrenhinweis.



Lesen Sie die Betriebsanleitung.



Achten Sie darauf, dass in der Nähe stehende Personen nicht durch weggeschleuderte Fremdkörper verletzt werden.



Warnung: Halten Sie einen sicheren Abstand zum Gartengerät, wenn es arbeitet.



Vorsicht: Berühren Sie nicht die rotierenden Messer. Die Messer sind scharf. Hüten Sie sich vor dem Verlust von Zehen und Fingern.



Schalten Sie das Gartengerät aus und lösen Sie den Stromkreisunterbrecher bevor Sie Reinigungsarbeiten durchführen oder wenn Sie das Gartengerät auch nur für kurze Zeit unbeaufsichtigt lassen.



Nicht zutreffend.



Warten Sie, bis alle Teile des Gartengeräts vollständig zur Ruhe gekommen sind, bevor Sie diese anfassen. Die Messer rotieren nach dem Abschalten des Gartengeräts noch weiter und können Verletzungen verursachen.



Das Gartengerät nicht bei Regen benutzen oder dem Regen aussetzen.



Schützen Sie sich vor elektrischem Schlag.



Nicht zutreffend.



Verwenden Sie das Ladegerät nur in trockenen Räumen.



Das Ladegerät ist mit einem Sicherheitstransformator ausgestattet.

### Bedienung

- ▶ Niemals Kindern oder mit diesen Anweisungen nicht vertrauten Personen erlauben das Gartengerät zu benutzen. Nationale Vorschriften beschränken möglicherweise das Alter des Bedieners. Bewahren Sie das Gartengerät für Kinder un erreichbar auf, wenn es nicht in Gebrauch ist.
- ▶ Dieses Gartengerät ist nicht dafür bestimmt, von Personen (einschließlich Kinder) mit eingeschränkten physischen, sensorischen oder geistigen Fähigkeiten oder mangelnder Erfahrung und/oder mangelndem Wissen benutzt zu werden, es sei denn, sie werden durch eine für ihre Sicherheit zuständige Person beaufsichtigt oder erhalten von ihr Anweisungen, wie das Gartengerät zu benutzen ist. Kinder sollten beaufsichtigt werden, um sicherzustellen, dass sie nicht mit dem Gartengerät spielen.
- ▶ Mähen Sie niemals während sich Personen, insbesondere Kinder oder Haustiere, in unmittelbarer Nähe aufhalten.
- ▶ Der Bediener oder Nutzer ist für Unfälle oder Schäden an anderen Menschen oder deren Eigentum verantwortlich.
- ▶ Benutzen Sie das Gartengerät nicht barfuß oder mit offenen Sandalen. Tragen Sie stets festes Schuhwerk und eine lange Hose.
- ▶ Inspizieren Sie die zu bearbeitende Fläche sorgfältig und beseitigen Sie Steine, Stöcke, Drähte, Knochen und sonstige Fremdkörper.
- ▶ Prüfen Sie vor der Benutzung immer, ob Messer, Messerschrauben und Schneidbaugruppe abgenutzt oder beschädigt sind. Tauschen Sie abgenutzte oder beschädigte Messer sowie Messerschrauben immer im ganzen Satz aus, um Unwucht zu vermeiden.
- ▶ Mähen Sie nur bei Tageslicht oder gutem künstlichem Licht.
- ▶ Bei schlechten Wetterbedingungen insbesondere bei einem aufziehendem Gewitter nicht mit dem Rasenmäher arbeiten.
- ▶ Betreiben Sie das Gartengerät nach Möglichkeit nicht bei nassem Gras.
- ▶ Stets ruhig gehen, niemals schnell laufen.
- ▶ Betreiben Sie das Gartengerät niemals mit defekten Schutzvorrichtungen, Abdeckungen oder ohne Sicherheitseinrichtungen, wie z. B. Prallschutz und/oder Grasfangkorb.
- ▶ Tragen Sie Gehörschutz.
- ▶ **Das Arbeiten an Böschungen kann gefährlich sein.**
  - Mähen Sie keine besonders steilen Abhänge.
  - Achten Sie auf schrägen Flächen oder auf nassem Gras stets auf sicheren Tritt.
  - Mähen Sie auf schrägen Flächen immer quer und niemals auf- und abwärts.
  - Gehen Sie beim Richtungswechsel an Abhängen äußerst vorsichtig vor.

#### 4 | Deutsch

- ▶ Gehen Sie beim Rückwärtsgehen oder Ziehen des Gartengeräts äußerst vorsichtig vor.
- ▶ Schieben Sie das Gartengerät beim Mähen immer vorwärts und ziehen Sie dieses niemals zum Körper hin.
- ▶ Die Messer müssen stehen, wenn Sie das Gartengerät für den Transport kippen müssen, wenn Sie nicht mit Gras bepflanzte Flächen überqueren und wenn Sie das Gartengerät zu und von dem zu mähenden Bereich transportieren.
- ▶ Kippen Sie das Gartengerät beim Starten oder Anlassen des Motors nicht, außer dies ist zum Starten in hohem Gras erforderlich. In diesem Fall, die vom Bediener abgewandte Seite durch Niederdrücken des Handgriffes nicht weiter als unbedingt nötig anheben. Achten Sie darauf, dass sich Ihre Hände am Griff befinden, wenn Sie das Gartengerät wieder ablassen.
- ▶ Schalten Sie das Gartengerät wie in der Betriebsanleitung beschrieben ein und achten Sie darauf, dass Ihre Füße ausreichend weit von rotierenden Teilen entfernt sind.
- ▶ Bringen Sie Ihre Hände und Füße nicht in die Nähe oder unter rotierende Teile.
- ▶ Halten Sie Abstand zur Auswurfzone, wenn Sie mit dem Gartengerät arbeiten.
- ▶ Heben bzw. tragen Sie das Gartengerät niemals bei laufendem Motor.
- ▶ **Nehmen Sie keine Veränderungen am Gartengerät vor.** Unzulässige Veränderungen können die Sicherheit Ihres Gartengerätes beeinträchtigen und zu verstärkten Geräuschen und Vibrationen führen.
- ▶ Prüfen Sie regelmäßig das Anschlusskabel und ein verwendetes Verlängerungskabel. Schließen Sie ein beschädigtes Kabel nicht an das Stromnetz an oder berühren Sie es nicht, bevor Sie es vom Stromnetz getrennt haben. Bei einem beschädigten Kabel können spannungsführende Teile berührt werden. Schützen Sie sich vor Gefahren durch elektrischen Schlag.

#### Stromkreisunterbrecher lösen:

- immer wenn Sie sich vom Gartengerät entfernen,
- vor dem Beseitigen von Blockierungen,
- wenn Sie das Gartengerät überprüfen, reinigen oder an ihm arbeiten,
- nach der Kollision mit einem Fremdkörper. Überprüfen Sie das Gartengerät sofort auf Beschädigungen und lassen Sie es wenn notwendig instandsetzen,
- wenn das Gartengerät ungewöhnlich zu vibrieren beginnt (sofort prüfen).

#### Wartung

- ▶ **Tragen Sie immer Gartenhandschuhe, wenn Sie im Bereich der scharfen Messer hantieren oder arbeiten.**
  - ▶ Stellen Sie den Festsitz aller Muttern, Bolzen und Schrauben sicher, damit ein sicherer Arbeitszustand des Gartengeräts gewährleistet ist.
  - ▶ Überprüfen Sie regelmäßig den Grasfangkorb auf Zustand und Abnutzung.
  - ▶ Überprüfen Sie das Gartengerät und ersetzen Sie sicherheitshalber abgenutzte oder beschädigte Teile.
- ▶ Verwenden Sie ausschließlich für das Gartengerät vorgesehene Schneidmesser.
  - ▶ Stellen Sie sicher, dass auszuwechselnde Teile von Bosch stammen.

#### Hinweise für den optimalen Umgang mit dem Akku

- ▶ **Stellen Sie sicher, dass das Gartengerät ausgeschaltet ist, bevor Sie den Akku einsetzen.** Das Einsetzen eines Akkus in ein Gartengerät, das eingeschaltet ist, kann zu Unfällen führen.
- ▶ **Halten Sie das Ladegerät von Regen oder Nässe fern.** Das Eindringen von Wasser in ein Ladegerät erhöht das Risiko eines elektrischen Schlages.
- ▶ **Laden Sie die Akkus nur mit Ladegeräten auf, die vom Hersteller empfohlen werden.** Durch ein Ladegerät, das für eine bestimmte Art von Akkus geeignet ist, besteht Brandgefahr, wenn es mit anderen Akkus verwendet wird.
- ▶ **Laden Sie keine Fremd-Akkus.** Das Ladegerät ist nur zum Laden von Bosch Li-Ionen-Akkus mit den in den Technischen Daten angegebenen Spannungen geeignet. Ansonsten besteht Brand- und Explosionsgefahr.
- ▶ **Halten Sie das Ladegerät sauber.** Durch Verschmutzung besteht die Gefahr eines elektrischen Schlages.
- ▶ **Überprüfen Sie vor jeder Benutzung Ladegerät, Kabel und Stecker. Benutzen Sie das Ladegerät nicht, sofern Sie Schäden feststellen. Öffnen Sie das Ladegerät nicht selbst und lassen Sie es nur von qualifiziertem Fachpersonal und nur mit Original-Ersatzteilen reparieren.** Beschädigte Ladegeräte, Kabel und Stecker erhöhen das Risiko eines elektrischen Schlages.
- ▶ **Betreiben Sie das Ladegerät nicht auf leicht brennbarem Untergrund (z. B. Papier, Textilien etc.) bzw. in brennbarer Umgebung.** Wegen der beim Laden auftretenden Erwärmung des Ladegerätes besteht Brandgefahr.
- ▶ **Verwenden Sie nur die für dieses Gartengerät vorgesehenen Bosch Akkus.** Der Gebrauch anderer Akkus kann zu Verletzungen und Brandgefahr führen.
- ▶ **Halten Sie den nicht benutzten Akku fern von Büroklammern, Münzen, Schlüsseln, Nägeln, Schrauben oder anderen kleinen Metallgegenständen, die eine Überbrückung der Kontakte verursachen könnten.** Ein Kurzschluss zwischen den Akkukontakten kann Verbrennungen oder Feuer zur Folge haben.
- ▶ **Bei falscher Anwendung kann Flüssigkeit aus dem Akku austreten. Vermeiden Sie den Kontakt damit. Bei zufälligem Kontakt mit Wasser abspülen. Wenn die Flüssigkeit in die Augen kommt, nehmen Sie zusätzlich ärztliche Hilfe in Anspruch.** Austretende Akkuflüssigkeit kann zu Hautreizungen oder Verbrennungen führen.
- ▶ **Öffnen Sie den Akku nicht.** Es besteht die Gefahr eines Kurzschlusses.
- ▶ **Schützen Sie den Akku vor Hitze, z. B. auch vor dauernder Sonneneinstrahlung, Feuer, Wasser und Feuchtigkeit.** Es besteht Explosionsgefahr.

- ▶ **Schließen Sie den Akku nicht kurz.** Es besteht Explosionsgefahr.
- ▶ **Bei Beschädigung und unsachgemäßem Gebrauch des Akkus können Dämpfe austreten. Führen Sie Frischluft zu und suchen Sie bei Beschwerden einen Arzt auf.** Die Dämpfe können die Atemwege reizen.
- ▶ Schützen Sie den Akku vor Feuchtigkeit und Wasser.
- ▶ Lagern Sie den Akku nur im Temperaturbereich von 0 °C bis 50 °C. Lassen Sie den Akku z. B. im Sommer nicht im Auto liegen.
- ▶ Reinigen Sie gelegentlich die Lüftungsschlitze des Akkus mit einem weichen, sauberen und trockenen Pinsel.

## Symbole

Die nachfolgenden Symbole sind für das Lesen und Verstehen der Betriebsanleitung von Bedeutung. Prägen Sie sich die Symbole und ihre Bedeutung ein. Die richtige Interpretation der Symbole hilft Ihnen, das Gartengerät besser und sicherer zu gebrauchen.

Symbol	Bedeutung
	Reaktionsrichtung

Symbol	Bedeutung
	Bewegungsrichtung
	Tragen Sie Schutzhandschuhe
	Gewicht
	Einschalten
	Ausschalten
	Gestattete Handlung
	Verbotene Handlung
	Zubehör/Ersatzteile

## Bestimmungsgemäßer Gebrauch

Das Gartengerät ist dazu bestimmt, um im privaten Bereich den Rasen zu mähen.

## Technische Daten

Akku-Rasenmäher		Rotak 32 LI	Rotak 32 LI High Power
Sachnummer		3 600 H85 D*0	3 600 H85 D*1
Messerbreite	cm	32	32
Schnitthöhe	mm	30 – 60	30 – 60
Volumen, Grasfangkorb	l	31	31
Gewicht entsprechend EPTA-Procedure 01/2003	kg	10,4	10,4
Seriennummer		siehe Typenschild am Gartengerät	
<b>Akku</b>		<b>Li-Ionen</b>	<b>Li-Ionen</b>
Sachnummer		F 016 800 302	F 016 800 301
Nennspannung	V=	36	36
Kapazität	Ah	1,3	2,6
Ladezeit (Akku entladen)**	min	60	95
Anzahl der Akkuzellen		10	20
<b>Ladegerät</b>		<b>AL 3620 CV Professional</b>	<b>AL 3620 CV Professional</b>
Sachnummer	EU	2 607 225 657	2 607 225 657
	UK	2 607 225 659	2 607 225 659
	AU	2 607 225 662	2 607 225 662
Ladestrom	A	2,0	2,0
Zulässiger Ladetemperaturbereich	°C	0 – 45	0 – 45
Gewicht entsprechend EPTA-Procedure 01/2003	kg	0,6	0,6
Schutzklasse		□/II	□/II

\*\* mit Ladegerät AL 3620 CV Professional

Bitte beachten Sie die Sachnummer auf dem Typenschild Ihres Gartengeräts. Die Handelsbezeichnungen einzelner Gartengeräte können variieren.

6 | Deutsch

Akku-Rasenmäher		Rotak 32 LI	Rotak 32 LI High Power
Ladegerät		AL 3640 CV Professional	AL 3640 CV Professional
Sachnummer	EU	2 607 225 099	2 607 225 099
	UK	2 607 225 101	2 607 225 101
	AU	2 607 225 103	2 607 225 103
Ladestrom	A	4,0	4,0
Zulässiger Ladetemperaturbereich	°C	0 – 45	0 – 45
Gewicht entsprechend EPTA-Procedure 01/2003	kg	1,0	1,0
Schutzklasse		□/II	□/II

\*\* mit Ladegerät AL 3620 CV Professional

Bitte beachten Sie die Sachnummer auf dem Typenschild Ihres Gartengeräts. Die Handelsbezeichnungen einzelner Gartengeräte können variieren.

## Geräusch-/Vibrationsinformation

Messwerte für Geräusch ermittelt entsprechend EN 60335.

Der A-bewertete Geräuschpegel des Gerätes beträgt typischerweise: Schalldruckpegel 74 dB(A); Schalleistungspegel 86 dB(A). Unsicherheit K = 0,42 dB.

Schwingungsgesamtwerte  $a_{h1}$  (Vektorsumme dreier Richtungen) und Unsicherheit K ermittelt entsprechend EN 60335:  $a_{h1} < 2,5 \text{ m/s}^2$ , K = 1,5  $\text{m/s}^2$ .

## Konformitätserklärung

Wir erklären in alleiniger Verantwortung, dass das unter „Technische Daten“ beschriebene Produkt mit den folgenden Normen oder normativen Dokumenten übereinstimmt: EN 60335 gemäß den Bestimmungen der Richtlinien 2011/65/EU, 2004/108/EG, 2006/42/EG, 2000/14/EG, 2000/14/EG; Garantiertes Schalleistungspegel 87 dB(A). Bewertungsverfahren der Konformität gemäß Anhang VI.

Produktkategorie: 32

Benannte Stelle:  
SRL, Sudbury, England, Nr. 1088

Technische Unterlagen (2006/42/EG, 2000/14/EG) bei:  
Bosch Lawn and Garden Ltd., PT-LG/ENS23,  
Stowmarket, Suffolk IP14 1EY, England

Henk Becker Helmut Heinzelmann  
Executive Vice President Head of Product Certification  
Engineering PT/ETM9

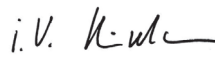
*PPa.*  
 i.V. 

Robert Bosch GmbH, Power Tools Division  
D-70745 Leinfelden-Echterdingen  
03.02.2014

## Montage und Betrieb

Handlungsziel	Bild
Lieferumfang	1
Montage der Griffbügel	2
Grasfangkorb zusammensetzen	3
Grasfangkorb einsetzen/abnehmen	4

F 016 L70 847 | (6.2.14)

Handlungsziel	Bild
Akku laden	5
Akku einsetzen	6
Stromkreisunterbrecher einsetzen und in Parkposition stellen	7
Schnitthöhe einstellen	8
Einschalten	9
Arbeitshinweise	10
Ausschalten, Stromkreisunterbrecher lösen	11
Akku entnehmen	12
Messerwartung	13
Zubehör auswählen	14

## Inbetriebnahme

### Zu Ihrer Sicherheit

- ▶ **Achtung! Schalten Sie das Gartengerät aus, lösen Sie den Stromkreisunterbrecher und entfernen Sie den Akku bevor Sie Wartungs- oder Reinigungsarbeiten durchführen. Gleiches gilt, wenn das Schalterkabel beschädigt, angeschnitten oder verwickelt ist.**
- ▶ **Nachdem das Gartengerät abgeschaltet wurde, drehen sich die Messer noch einige Sekunden weiter.**
- ▶ **Vorsicht – das rotierende Schneidmesser nicht berühren.**

### Akku laden

- ▶ **Benutzen Sie kein anderes Ladegerät.** Das mitgelieferte Ladegerät ist auf den in Ihr Gartengerät eingebauten Li-Ionen-Akku abgestimmt.
- ▶ **Beachten Sie die Netzspannung!** Die Spannung der Stromquelle muss mit den Angaben auf dem Typenschild des Ladegerätes übereinstimmen. Mit 230 V gekennzeichnete Ladegeräte können auch an 220 V betrieben werden.

Der Akku ist mit einer Temperaturüberwachung ausgestattet, welche Ladung nur im Temperaturbereich zwischen 0 °C und 45 °C zulässt. Dadurch wird eine hohe Akku-Lebensdauer erreicht.

Bosch Power Tools

**Hinweis:** Der Akku wird teilgeladen ausgeliefert. Um die volle Leistung des Akkus zu gewährleisten, laden Sie vor dem ersten Einsatz den Akku vollständig im Ladegerät auf.

Der Li-Ionen-Akku kann jederzeit aufgeladen werden, ohne die Lebensdauer zu verkürzen. Eine Unterbrechung des Ladevorganges schädigt den Akku nicht.

Der Li-Ionen-Akku ist durch die „Electronic Cell Protection (ECP)“ gegen Tiefentladung geschützt. Bei entladem Akku wird das Gartengerät durch eine Schutzschaltung abgeschaltet: Das Schneidmesser bewegt sich nicht mehr.

**⚠ ACHTUNG** Drücken Sie nach dem automatischen Abschalten des Gartengerätes nicht weiter auf den Ein-/Ausschalter. Der Akku kann beschädigt werden.

### Ladevorgang

Der Ladevorgang beginnt, sobald der Netzstecker des Ladegerätes in die Steckdose gesteckt und der Akku in den Ladeschacht eingesteckt wird.

Durch das intelligente Ladeverfahren wird der Ladezustand des Akkus automatisch erkannt und abhängig von Akkumperatur und -spannung mit dem jeweils optimalen Ladestrom geladen.

Dadurch wird der Akku geschont und bleibt bei Aufbewahrung im Ladegerät immer vollständig aufgeladen.

### Schnellladevorgang

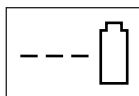

**AL 3640 CV  
Professional**



**AL 3620 CV  
Professional**

Der Schnellladevorgang wird durch **Blinken der grünen LED-Anzeige** signalisiert.

Anzeigeelement am Akku: Während des Ladevorganges leuchten die drei grünen LEDs nacheinander auf und erlöschen kurzzeitig. Der Akku ist vollständig geladen, wenn die drei grünen LEDs dauerhaft leuchten. Etwa 5 Minuten nachdem der Akku vollständig geladen wurde, erlöschen die drei grünen LEDs wieder.

**Hinweis:** Der Schnellladevorgang ist nur möglich, wenn die Temperatur des Akkus im zulässigen Ladetemperaturbereich ist, siehe Abschnitt „Technische Daten“.

### Akku geladen



**AL 3640 CV  
Professional**



**AL 3620 CV  
Professional**

Das **Dauerlicht** der **grünen LED-Anzeige** signalisiert, dass der Akku vollständig aufgeladen ist.

Zusätzlich ertönt für die Zeitdauer von ca. 2 Sekunden ein Signalton, welcher die vollständige Aufladung des Akkus akustisch signalisiert.

Der Akku kann anschließend zum sofortigen Gebrauch entnommen werden.

Ohne eingesteckten Akku signalisiert das **Dauerlicht** der **grünen LED-Anzeige**, dass der Netzstecker in die Steckdose eingesteckt ist und das Ladegerät betriebsbereit ist.

### Akku-Temperatur unter 0 °C oder über 45 °C

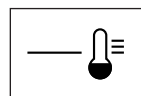

**AL 3640 CV  
Professional**

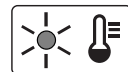

**AL 3620 CV  
Professional**

Das **Dauerlicht** der **roten LED-Anzeige** signalisiert, dass die Temperatur des Akkus außerhalb des Schnellladetemperaturbereiches von 0 °C – 45 °C liegt. Sobald der zulässige Temperaturbereich erreicht ist, schaltet das Ladegerät automatisch auf Schnellladung um.

Liegt die Temperatur des Akkus außerhalb des zulässigen Ladetemperaturbereiches, leuchtet beim Einsetzen in das Ladegerät die rote LED des Akkus.

### Kein Ladevorgang möglich

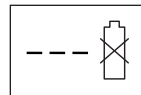

**AL 3640 CV  
Professional**

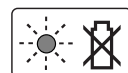

**AL 3620 CV  
Professional**

Liegt eine andere Störung des Ladevorganges vor, so wird dies durch **Blinken der roten LED-Anzeige** signalisiert.

Der Ladevorgang kann nicht gestartet werden und das Laden des Akkus ist nicht möglich (siehe Abschnitt „Fehlersuche“).

### Hinweise zum Laden

Bei kontinuierlichen bzw. mehrmals nacheinander folgenden Ladezyklen ohne Unterbrechung kann sich das Ladegerät erwärmen. Dies ist jedoch unbedenklich und deutet nicht auf einen technischen Defekt des Ladegerätes hin.

Eine wesentlich verkürzte Betriebszeit nach der Aufladung zeigt an, dass der Akku verbraucht ist und ersetzt werden muss.

Beachten Sie die Hinweise zur Entsorgung.

## 8 | Deutsch

**Akku-Kühlung (Active Air Cooling)**

Die in das Ladegerät integrierte Lüftersteuerung überwacht die Temperatur des eingesetzten Akkus. Liegt die Akkutemperatur über 30 °C, wird der Akku durch einen Ventilator auf die optimale Ladetemperatur gekühlt. Der eingeschaltete Ventilator erzeugt ein Lüftungsgeräusch.

Läuft der Ventilator nicht, liegt die Akkutemperatur im optimalen Ladetemperaturbereich oder der Ventilator ist defekt. In diesem Fall verlängert sich die Ladezeit des Akkus.

**Arbeitshinweise****Akku-Ladezustandsanzeige**

Der Akku ist mit einer Ladezustandsanzeige ausgestattet, die den Ladezustand des Akkus anzeigt. Die Ladezustandsanzeige besteht aus 3 grünen LED.

Betätigen Sie die Taste für die Ladezustandsanzeige, um die Ladezustandsanzeige zu aktivieren. Nach ca. 5 Sekunden erlischt die Ladezustandsanzeige selbsttätig.

Der Ladezustand kann auch bei abgenommenem Akku geprüft werden.

LED-Anzeige	Akku-Kapazität
Dauerlicht 3 grüne LED	≥ 2/3
Dauerlicht 2 grüne LED	≥ 1/3
Dauerlicht 1 grüne LED	≤ 1/3
Blinklicht 1 grüne LED	Reserve

Leuchtet nach Betätigung der Taste keine LED, ist der Akku defekt und muss ausgetauscht werden.

Aus Sicherheitsgründen kann die Abfrage des Ladezustandes nur beim stillstehenden Gartengerät erfolgen.

Während des Ladevorganges leuchten die drei grünen LEDs nacheinander auf und erlöschen kurzzeitig. Der Akku ist vollständig geladen, wenn die drei grünen LEDs dauerhaft leuchten. Etwa 5 Minuten nachdem der Akku vollständig geladen wurde, erlöschen die drei grünen LEDs wieder.

**Anzeige für Temperaturüberwachung**

Die rote LED der Anzeige für die Temperaturüberwachung signalisiert, dass der Akku oder die Elektronik des Gartengerätes (bei eingesetztem Akku) nicht im optimalen Temperaturbereich ist. In diesem Fall arbeitet das Gartengerät nicht oder nicht mit voller Leistung.

**Temperaturüberwachung des Akkus**

Die rote LED blinkt beim Drücken der Taste oder des Ein-/Ausschalters (bei eingesetztem Akku): Der Akku ist außerhalb des Betriebstemperaturbereiches von -10 °C bis +60 °C.

Bei einer Temperatur über 70 °C schaltet der Akku ab, bis er wieder im zulässigen Betriebstemperaturbereich ist.

**Temperaturüberwachung der Elektronik des Gartengerätes**

Die rote LED leuchtet beim Drücken des Ein-/Ausschalters **dauerhaft**: Die Temperatur der Elektronik des Gartengerätes beträgt weniger als 5 °C oder mehr als 75 °C.

Bei einer Temperatur über 90 °C schaltet die Elektronik des Gartengerätes ab, bis diese wieder im zulässigen Betriebstemperaturbereich ist.

**Schnittleistung (Akku-Laufzeit)**

Die Schnittleistung (Akku-Laufzeit) ist abhängig von den Eigenschaften des Rasens z. B. Grasdichte, Feuchtigkeit, Graslänge sowie der Schnitthöhe.

Häufiges Ein- und Ausschalten des Gartengerätes während des Mähvorgangs reduziert ebenfalls die Schnittleistung (Akku-Laufzeit).

Zur Optimierung der Schnittleistung (Akku-Laufzeit) wird empfohlen, öfters zu mähen, die Schnitthöhe zu vergrößern und in angemessenem Tempo zu gehen.

Das unten aufgeführte Beispiel zeigt den Zusammenhang zwischen Schnitthöhe und Schnittleistung in Bezug auf beide Akkus.

**Schnittbedingungen**

Sehr dünnes, trockenes Gras | Dünnes, trockenes Gras

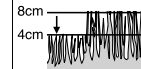
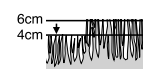
**Schnittleistung (Rotak 32 LI)**

bis zu 150 m<sup>2</sup>

bis zu 100 m<sup>2</sup>

**Schnittleistung (Rotak 32 LI High Power)**

bis zu 300 m<sup>2</sup>

bis zu 150 m<sup>2</sup>

Um die Laufzeit zu verlängern kann ein zusätzlicher Akku oder ein Akku mit größerer Kapazität (Ah) über eine autorisierte Kundendienststelle für Bosch Gartengeräte erworben werden.



## Fehlersuche



Symptome	Mögliche Ursache	Abhilfe
Gartengerät läuft nicht	Verstopfung möglich	Stromkreisunterbrecher lösen: Unterseite des Gartengeräts prüfen und ggf. frei machen (tragen Sie immer Gartenhandschuhe)
	Akku nicht voll geladen	Akku laden
	Akku nicht (richtig) eingesteckt	Akku einsetzen
	Gras zu lang	Größere Schnitthöhe einstellen und Gartengerät kippen, um die Anfangsbelastung zu reduzieren
	Motorschutz hat angesprochen	Motor abkühlen lassen und größere Schnitthöhe einstellen
	Akku zu kalt/zu heiß	Akku erwärmen/abkühlen lassen
	Stromkreisunterbrecher nicht richtig/nicht vollständig eingesetzt	Richtig einsetzen
	Der Motor startet nach Betätigen des Ein-/Ausschalters mit einer geringen Zeitverzögerung	Ein-/Ausschalter für ca. 1 – 3 s gedrückt halten, um den Motor zu starten
Motor startet und stoppt anschließend wieder	Akku nicht voll geladen	Akku laden
	Stromkreisunterbrecher nicht richtig/nicht vollständig eingesetzt	Richtig einsetzen
	Akku nicht (richtig) eingesteckt	Akku einsetzen
	Akku zu kalt/zu heiß	Akku erwärmen/abkühlen lassen Größere Schnitthöhe einstellen
Gartengerät läuft mit Unterbrechungen	Interne Verkabelung des Gartengerätes defekt	Kundendienst aufsuchen
	Motorschutz hat angesprochen	Motor abkühlen lassen und größere Schnitthöhe einstellen
Gartengerät hinterlässt unregelmäßiges Schnittbild und/oder Motor arbeitet schwer	Schnitthöhe zu niedrig	Größere Schnitthöhe einstellen
	Messer stumpf	Messer wechseln
	Verstopfung möglich	Unterseite des Gartengeräts prüfen und ggf. frei machen (tragen Sie immer Gartenhandschuhe)
Schnittleistung (Akku-Laufzeit) nicht ausreichend	Messer falsch herum montiert	Messer richtig herum montieren
	Schnitthöhe zu niedrig	Größere Schnitthöhe einstellen und langsamer gehen
	Gras zu hoch	Größere Schnitthöhe einstellen und langsamer gehen
	Gras zu nass oder feucht	Warten bis das Gras trocken ist und langsamer gehen
	Gras zu dicht	Größere Schnitthöhe einstellen, langsamer gehen und öfters mähen
	Ein zusätzlicher Akku kann über eine autorisierte Kundendienststelle für Bosch Gartengeräte erworben werden	Kundendienst aufsuchen
Nach Einschalten des Gartengeräts dreht sich das Schneidmesser nicht	Messer durch Gras behindert	Gartengerät ausschalten Verstopfung entfernen (tragen Sie immer Gartenhandschuhe)
	Messermutter/-schraube locker	Messermutter/-schraube festziehen (17 Nm)
Starke Vibrationen/ Geräusche	Messermutter/-schraube locker	Messermutter/-schraube festziehen (17 Nm)
	Messer beschädigt	Messer wechseln

## 10 | Deutsch

Symptome	Mögliche Ursache	Abhilfe
Kein Ladevorgang möglich	Akkukontakte verschmutzt	Akkukontakte reinigen; z. B. durch mehrfaches Ein- und Ausstecken des Akkus, ggf. Akku ersetzen
	Akku defekt, da eine Leistungsunterbrechung innerhalb des Akkus (Einzelzellen) vorliegt	Akku ersetzen
Die LED-Anzeigen leuchten nach dem Einstecken des Netzsteckers in die Steckdose nicht auf	Netzstecker des Ladegerätes nicht (richtig) eingesteckt	Netzstecker (vollständig) in die Steckdose einstecken
	Steckdose, Netzkabel oder Ladegerät defekt	Die Netzspannung prüfen und das Ladegerät ggf. von einer autorisierten Kundendienststelle für Bosch-Elektrowerkzeuge überprüfen lassen

## Wartung und Service



### Akku-Pflege

- ▶ **Achtung! Schalten Sie das Gartengerät aus, lösen Sie den Stromkreisunterbrecher und entfernen Sie den Akku sowie den Grasfangkorb bevor Sie Wartungs- oder Reinigungsarbeiten durchführen.**
- ▶ **Tragen Sie immer Gartenhandschuhe, wenn Sie im Bereich der scharfen Messer hantieren oder arbeiten.**

Um eine optimale Nutzung des Akkus zu gewährleisten, beachten Sie folgende Hinweise und Maßnahmen:

- Schützen Sie den Akku vor Feuchtigkeit und Wasser.
- Lagern Sie den Akku nur im Temperaturbereich von 0 °C bis 50 °C. Lassen Sie den Akku z. B. im Sommer nicht im Auto liegen.
- Lassen Sie den Akku bei direkter Sonnenbestrahlung nicht im Gartengerät.
- Die optimale Temperatur zur Aufbewahrung des Akkus beträgt 5 °C.
- Reinigen Sie gelegentlich die Lüftungsschlitze des Akkus mit einem weichen, sauberen und trockenen Pinsel.

Eine wesentlich verkürzte Betriebszeit nach der Aufladung zeigt an, dass der Akku verbraucht ist und ersetzt werden muss.

### Kundendienst und Anwendungsberatung

#### www.bosch-garden.com

Geben Sie bei allen Rückfragen und Ersatzteilbestellungen bitte unbedingt die 10-stellige Sachnummer laut Typenschild des Gartengerätes an.

### Deutschland

Robert Bosch GmbH  
Servicezentrum Elektrowerkzeuge  
Zur Luhne 2  
37589 Kalefeld – Willershausen  
Unter [www.bosch-pt.de](http://www.bosch-pt.de) können Sie online Ersatzteile bestellen oder Reparaturen anmelden.  
Kundendienst: Tel.: (0711) 40040480  
Fax: (0711) 40040481  
E-Mail: [Servicezentrum.Elektrowerkzeuge@de.bosch.com](mailto:Servicezentrum.Elektrowerkzeuge@de.bosch.com)  
Anwendungsberatung: Tel.: (0711) 40040480  
Fax: (0711) 40040482  
E-Mail: [Anwendungsberatung.pt@de.bosch.com](mailto:Anwendungsberatung.pt@de.bosch.com)

### Österreich

Unter [www.bosch-pt.at](http://www.bosch-pt.at) können Sie online Ersatzteile bestellen.  
Tel.: (01) 797222010  
Fax: (01) 797222011  
E-Mail: [service.elektrowerkzeuge@at.bosch.com](mailto:service.elektrowerkzeuge@at.bosch.com)

### Schweiz

Tel.: (044) 8471511  
Fax: (044) 8471551  
E-Mail: [AfterSales.Service@de.bosch.com](mailto:AfterSales.Service@de.bosch.com)

### Luxemburg

Tel.: +32 2 588 0589  
Fax: +32 2 588 0595  
E-Mail: [outillage.gereedschap@be.bosch.com](mailto:outillage.gereedschap@be.bosch.com)

### Transport

Die enthaltenen Li-Ionen-Akkus unterliegen den Anforderungen des Gefahrgutrechts. Die Akkus können durch den Benutzer ohne weitere Auflagen auf der Straße transportiert werden.

Beim Versand durch Dritte (z.B.: Lufttransport oder Spedition) sind besondere Anforderungen an Verpackung und Kennzeichnung zu beachten. Hier muss bei der Vorbereitung des Versandstückes ein Gefahrgut-Experte hinzugezogen werden.

Versenden Sie Akkus nur, wenn das Gehäuse unbeschädigt ist. Kleben Sie offene Kontakte ab und verpacken Sie den Akku so, dass er sich nicht in der Verpackung bewegt. Bitte beachten Sie auch eventuelle weiterführende nationale Vorschriften.

**Entsorgung**

Werfen Sie Gartengeräte, Ladegeräte und Akkus/Batterien nicht in den Hausmüll!

**Nur für EU-Länder:**

Gemäß der europäischen Richtlinie 2012/19/EU müssen nicht mehr gebrauchsfähige Elektro- und Elektronikgeräte und gemäß der europäischen Richtlinie 2006/66/EG müssen defekte oder verbrauchte Akkus/Batterien getrennt gesammelt und einer umweltgerechten Wiederverwendung zugeführt werden.

Nicht mehr gebrauchsfähige Akkus/Batterien können direkt abgegeben werden bei:

**Deutschland**

Recyclingzentrum Elektrowerkzeuge  
Osteroder Landstraße 3  
37589 Kalefeld

**Schweiz**

Batrec AG  
3752 Wimmis BE

**Akkus/Batterien:****Li-Ion:**

Bitte beachten Sie die Hinweise im Abschnitt „Transport“.

Änderungen vorbehalten.

**English****Safety Notes**

**Warning! Read these instructions carefully, be familiar with the controls and the proper use of the machine. Please keep the instructions safe for later use!**

**Explanation of symbols on the machine**

General hazard safety alert.



Read instruction manual.



Pay attention that bystanders are not injured through foreign objects thrown from the machine.



Warning: Keep a safe distance from the machine when operating.



Caution: Do not touch rotating blades. Sharp blade(s). Beware of severing toes or fingers.



Switch off and remove isolator key before adjusting, cleaning and before leaving the product unattended for any period.



Not applicable.



Wait until all machine components have completely stopped before touching them. The blades continue to rotate after the machine is switched off, a rotating blade can cause injury.



Do not use the machine in the rain or leave it outdoors when it is raining.



Beware electric shock hazard.



Not applicable.



Only use the battery charger indoors.



Battery charger contains a safety transformer.

**Operation**

- ▶ Never allow children or people unfamiliar with these instructions to use the machine. Local regulations may restrict the age of the operator. When not in use store the machine out of reach of children.
- ▶ This machine is not intended for use by persons (including children) with reduced physical, sensory or mental capabilities, or lack of experience and knowledge, unless they have been given supervision or instruction concerning use of the machine by a person responsible for their safety. Children should be supervised to ensure that they do not play with the machine.
- ▶ Never mow while people, especially children, or pets are nearby.
- ▶ The operator or user is responsible for accidents or hazards occurring to other people or their property.
- ▶ Do not operate the machine when barefoot or wearing open sandals, always wear substantial footwear and long trousers.
- ▶ Thoroughly inspect the area where the machine is to be used and remove all stones, sticks, wires, bones and other foreign objects.

## 12 | English

- ▶ Before using, always visually inspect to see that the blades, blade bolts and cutter assembly are not worn or damaged. Replace worn or damaged blades and bolts in sets to preserve balance.
- ▶ Mow only in daylight or in good artificial light.
- ▶ Avoid mowing in bad weather conditions especially when there is a risk of lightning.
- ▶ Avoid operating the machine in wet grass, where feasible.
- ▶ Walk, never run.
- ▶ Never operate the appliance with defective guards or shields, or without safety devices, for example deflectors and/or grass catchers in place.
- ▶ Always wear ear protection.
- ▶ **Working on banks can be dangerous.**
  - Do not mow excessively steep slopes.
  - Always be sure of your footing on slopes or wet grass.
  - Mow across the face of slopes – never up and down.
  - Exercise extreme caution when changing direction on slopes.
- ▶ Use extreme caution when stepping back or pulling the machine towards you.
- ▶ Never mow by pulling the mower towards you.
- ▶ Stop the blades if the machine has to be tilted for transportation when crossing surfaces other than grass and when transporting the machine to and from the area to be mowed.
- ▶ Do not tilt the machine when starting or switching on the motor, except if the machine has to be tilted for starting in long grass. In this case, do not tilt it more than absolutely necessary and tilt only the part which is away from the operator. Always ensure that both hands are in the operating position before returning the machine to the ground.
- ▶ Switch on the motor according to the instructions with feet well away from rotating parts.
- ▶ Do not put hands or feet near or under rotating parts.
- ▶ Always stand clear of the discharge zone when operating the machine.
- ▶ Never pick up or carry the machine while the motor is running.
- ▶ **Do not modify this product.** Unauthorized modifications may impair the safety of your product and may result in increased noise and vibration.
- ▶ Regularly inspect the supply cable and any extension cables. Do not connect damaged cables to the supply or touch a damaged cable before it is disconnected from the supply. A damaged cable can lead to contact with live parts. Beware electric shock hazard.

### Remove the isolator key:

- whenever you leave the machine,
- before clearing a blockage,
- before checking, cleaning or working on the machine,
- after striking a foreign object. Inspect the machine for damage and make repairs as necessary,
- if the machine starts to vibrate abnormally (check immediately).

## Maintenance

- ▶ **Always wear gardening gloves when handling or working near the sharp blades.**
- ▶ Keep all nuts, bolts and screws tight to be sure that the machine is in safe working condition.
- ▶ Check the grass catcher frequently for wear or deterioration.
- ▶ Examine the machine and replace worn or damaged parts for safety.
- ▶ Ensure replacement cutting means of the right type are used.
- ▶ Ensure replacement parts fitted are Bosch approved.









## Recommendations for Optimal Handling of the Battery

- ▶ **Ensure the switch is in the off position before inserting battery pack.** Inserting the battery pack into machines that have the switch on can cause accidents.
- ▶ **Keep the battery charger away from rain or moisture.** Penetration of water in the battery charger increases the risk of an electric shock.
- ▶ **Recharge only with the charger specified by the manufacturer.** A charger that is suitable for one type of battery pack may create a risk of fire when used with another battery pack.
- ▶ **Do not charge other batteries.** The battery charger is suitable only for charging Bosch lithium ion batteries within the listed voltage range. Otherwise there is danger of fire and explosion.
- ▶ **Keep the battery charger clean.** Contamination can lead to danger of an electric shock.
- ▶ **Before each use, check the battery charger, cable and plug. If damage is detected, do not use the battery charger. Never open the battery charger yourself. Have repairs performed only by a qualified technician and only using original spare parts.** Damaged battery chargers, cables and plugs increase the risk of an electric shock.
- ▶ **Do not operate the battery charger on easily inflammable surfaces (e. g., paper, textiles, etc.) or surroundings.** The heating of the battery charger during the charging process can pose a fire hazard.
- ▶ **Use only Bosch battery packs intended specifically for the machine.** Use of any other battery packs may create a risk of injury and fire.
- ▶ **When battery pack is not in use, keep it away from other metal objects like paper clips, coins, keys, nails, screws, or other small metal objects that can make a connection from one terminal to another.** Shorting the battery terminals together may cause burns or a fire.
- ▶ **Under abusive conditions, liquid may be ejected from the battery; avoid contact. If contact accidentally occurs, flush with water. If liquid contacts eyes, additionally seek medical help.** Liquid ejected from the battery may cause irritations or burns.
- ▶ **Do not open the battery.** Danger of short-circuiting.

- ▶ **Protect the battery against heat, e. g., against continuous intense sunlight, fire, water, and moisture.** Danger of explosion.
- ▶ **Do not short-circuit the battery.** There is danger of explosion.
- ▶ **In case of damage and improper use of the battery, vapours may be emitted. Ventilate the area and seek medical help in case of complaints.** The vapours can irritate the respiratory system.
- ▶ Protect the battery against moisture and water.
- ▶ Store the battery only within a temperature range between 0 °C and 50 °C. As an example, do not leave the battery in the car in summer.
- ▶ Occasionally clean the venting slots of the battery using a soft, clean and dry brush.

## Symbols

The following symbols are important for reading and understanding the operating instructions. Please take note of the symbols and their meaning. The correct interpretation of the symbols will help you to use the garden product in a better and safer manner.

Symbol	Meaning
	Reaction direction
	Movement direction
	Wear protective gloves
	Weight
	Switching On
	Switching Off
	Permitted action
	Prohibited action
	Accessories/Spare Parts

## Intended Use

The garden product is intended for domestic lawnmowing.

## Technical Data

Cordless Lawnmower		Rotak 32 LI	Rotak 32 LI High Power
Article number		3 600 H85 D*0	3 600 H85 D*1
Blade width	cm	32	32
Height of cut	mm	30 – 60	30 – 60
Grassbox, capacity	l	31	31
Weight according to EPTA-Procedure 01/2003	kg	10.4	10.4
Serial number		see type plate on the garden product	
<b>Battery</b>		<b>Li-Ion</b>	<b>Li-Ion</b>
Article number		F 016 800 302	F 016 800 301
Rated voltage	V=	36	36
Capacity	Ah	1.3	2.6
Charging period (battery discharged)**	min	60	95
Number of battery cells		10	20
<b>Battery Charger</b>		<b>AL 3620 CV Professional</b>	<b>AL 3620 CV Professional</b>
Article number	EU	2 607 225 657	2 607 225 657
	UK	2 607 225 659	2 607 225 659
	AU	2 607 225 662	2 607 225 662
Charging current	A	2.0	2.0
Allowable charging temperature range	°C	0 – 45	0 – 45
Weight according to EPTA-Procedure 01/2003	kg	0.6	0.6
Protection class		□/II	□/II

\*\*with AL 3620 CV Professional charger

Please observe the article number on the type plate of your garden product. The trade names of the individual garden products may vary.

## 14 | English

Cordless Lawnmower	Rotak 32 Li		Rotak 32 Li High Power
		AL 3640 CV Professional	AL 3640 CV Professional
Battery Charger			
Article number	EU	2 607 225 099	2 607 225 099
	UK	2 607 225 101	2 607 225 101
	AU	2 607 225 103	2 607 225 103
Charging current	A	4.0	4.0
Allowable charging temperature range	°C	0 – 45	0 – 45
Weight according to EPTA-Procedure 01/2003	kg	1.0	1.0
Protection class		□/II	□/II
**with AL 3620 CV Professional charger			
Please observe the article number on the type plate of your garden product. The trade names of the individual garden products may vary.			

## Noise/Vibration Information

Measured sound values determined according to EN 60335.

Typically the A-weighted noise levels of the product are:  
Sound pressure level 74 dB(A); sound power level 86 dB(A).  
Uncertainty K = 0.42 dB.

Vibration total values  $a_h$  (triax vector sum) and uncertainty K determined according to EN 60335:  
 $a_h < 2.5 \text{ m/s}^2$ ,  $K = 1.5 \text{ m/s}^2$ .

## Declaration of Conformity

We declare under our sole responsibility that the product described under "Technical data" is in conformity with the following standards or standardization documents: EN 60335 according to the provisions of the directives 2011/65/EU, 2004/108/EC, 2006/42/EC, 2000/14/EC. 2000/14/EC: Guaranteed sound power level 87 dB(A). Conformity assessment procedure according to Annex VI.

Equipment category: 32

Notified body:  
SRL, Sudbury, England, Nr. 1088

Technical file (2006/42/EC, 2000/14/EC) at:  
Bosch Lawn and Garden Ltd., PT-LG/ENS23,  
Stowmarket, Suffolk IP14 1EY, England

Henk Becker                      Helmut Heinzlmann  
Executive Vice President      Head of Product Certification  
Engineering                      PT/ETM9

*Henk Becker*                      *Helmut Heinzlmann*  
i.v.                                      i.v.

Robert Bosch GmbH, Power Tools Division  
D-70745 Leinfelden-Echterdingen  
03.02.2014

## Mounting and Operation

Action	Figure
Delivery Scope	1
Handle Assembly	2
Snap together the Grassbox	3
Grassbox fitting/removing	4

F 016 L70 847 | (6.2.14)

Action	Figure
Battery Charging	5
Inserting the Battery	6
Insert Isolator Key and fit in the Storage Position	7
Adjusting the Cutting Height	8
Starting	9
Working Advice	10
Stopping, Remove the isolator key	11
Removing the Battery	12
Blade Maintenance	13
Selecting Accessories	14

## Starting

### For Your Safety

- ▶ **Warning! Switch off, remove the isolator key and the battery before adjusting, cleaning or if cable is cut, damaged or entangled.**
- ▶ **The blades continue to rotate for a few seconds after the machine is switched off.**
- ▶ **Caution – do not touch the rotating blade.**

### Battery Charging

- ▶ **Do not use other battery chargers.** The supplied battery charger is designed for the Lithium-Ion battery in your garden product.
- ▶ **Observe the mains voltage!** The voltage of the power supply must correspond with the data given on the nameplate of the battery charger. Battery chargers marked with 230 V can also be operated with 220 V.

The battery is equipped with temperature monitoring that allows charging only in the temperature range between 0 °C and 45 °C. In this manner, a high battery service life is achieved.

**Note:** The battery is supplied partially charged. To ensure full capacity of the battery, completely charge the battery in the battery charger before using your power tool for the first time.

Bosch Power Tools

The lithium-ion battery can be charged at any time without reducing its service life. Interrupting the charging procedure does not damage the battery.

The "Electronic Cell Protection (ECP)" protects the lithium ion battery against deep discharging. When the battery is run down or discharged, the garden product is shut off by means of a protective circuit: The blade no longer moves.

**! IMPORTANT** Do not continue to press the On/Off switch after the garden product has been automatically switched off. The battery can be damaged.

### Charging Procedure

The charging procedure starts as soon as the mains plug of the battery charger is plugged into the socket outlet and the battery is inserted into the charging compartment.

Due to the intelligent charging method, the charging condition of the battery is automatically detected and the battery is charged with the optimum charging current, depending on battery temperature and voltage.

This gives longer life to the battery and always leaves it fully charged when kept in the charger for storage.

### Rapid-charging Procedure

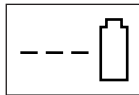

AL 3640 CV  
Professional

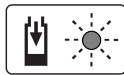

AL 3620 CV  
Professional

The rapid-charging procedure is indicated by **flashing** of the **green charge control LED**.

Indication element of the battery: During the charging procedure, the three green LEDs light up one after the other and briefly go out. The battery is fully charged when the three green LEDs light up continuously. The three LEDs go out again approx. 5 minutes after the battery has been fully charged.

**Note:** The rapid-charging procedure is only possible when the battery temperature is within the allowable charging temperature range, see section "Technical Data".

### Battery Charged



AL 3640 CV  
Professional

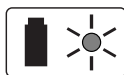

AL 3620 CV  
Professional

**Continuous lighting** of the **green charge control LED** signals that the battery is fully charged.

Additionally, a signal tone sounds for approx. 2 seconds, which acoustically indicates that the battery is fully charged. Afterwards, the battery can be removed for immediate use.

With no battery inserted, **continuous lighting** of the **green charge control LED** indicates that the mains plug is plugged into the socket and that the battery charger is ready for operation.

### Battery Temperature below 0 °C or above 45 °C

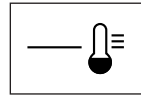

AL 3640 CV  
Professional

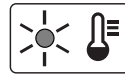

AL 3620 CV  
Professional

**Continuous lighting** of the **red LED** indicates that the battery temperature is not within the rapid-charging temperature range of 0 °C – 45 °C. As soon as the allowable temperature range is reached, the battery charger automatically switches to rapid charging.

When the battery is not within the allowable temperature range, the red battery LED lights up when inserting the battery into the battery charger.

### No charging procedure possible

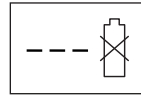

AL 3640 CV  
Professional

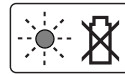

AL 3620 CV  
Professional

If a different malfunction of the charging procedure is present, this will be indicated through **flashing** of the **red charge control LED**.

The charging procedure cannot be started and the battery cannot be charged (see section "Troubleshooting").

### Charging Advice

With continuous or several repetitive charging cycles without interruption, the charger can warm up. This is not meaningful and does not indicate a technical defect of the battery charger.

A significantly reduced working period after charging indicates that the battery is used and must be replaced.

Observe the notes for disposal.

### Battery Cooling (Active Air Cooling)

The fan control integrated in the battery charger controls the temperature of the inserted battery. When the battery temperature is above 30 °C, a fan cools down the battery to the optimal charging temperature. The switched-on fan produces a fan noise.

16 | English

The battery temperature is within the optimal charging temperature range when the fan is not running. Another reason for a non working fan might be that it is defective. In this case, the charging time of the battery might be extended.

### Working Advice

#### Battery Charge-control Indication

The battery is equipped with a charge-control indicator which indicates its charge condition. The charge-control indicator consists of 3 green LEDs.

Press the button to actuate the charge-control indicator. After approx. 5 seconds, the charge-control indicator goes out automatically.

The charge condition can also be checked when the battery is removed.

LED Indicators	Battery Capacity
Continuous lighting of 3 green LEDs	≥ 2/3
Continuous lighting of 2 green LEDs	≥ 1/3
Continuous lighting of 1 green LED	≤ 1/3
Flashing of 1 green LED	Reserve

When no LED lights up after actuating the button, the battery is defective and must be replaced.

For safety reasons, the charge condition of the battery can only be checked when the garden product is at a standstill.

During the charging procedure, the three green LEDs light up one after the other and briefly go out. The battery is fully charged when the three green LEDs light up continuously. The three LEDs go out again approx. 5 minutes after the battery has been fully charged.

#### Temperature Control Indicator

The red LED signals that the battery or the electronics of the garden product (with battery inserted) are not within the optimum temperature range. When this occurs the garden product will not operate or not at full capacity.

#### Temperature Control of the Battery

The red LED flashes when pushing button or pressing the On/Off switch (when the battery is inserted): The battery is not within the temperature range for operation of -10 °C to +60 °C.

The battery switches off at a temperature above 70 °C until the optimum temperature range is reached again.

#### Temperature Control of the Garden Product Electronics

The red LED lights up **continuously** when pressing the On/Off switch: The temperature of the garden product electronics is below 5 °C or above 75 °C.

At a temperature above 90 °C, the electronics of the garden product switch off until the temperature is within the allowable temperature range again.

#### Area of Cut (Battery Duration)

The area of cut (battery duration) depends on lawn conditions, grass density, moisture content, grass length and height of cut.

Switching the machine on and off frequently during cutting will also reduce the area of cut (battery duration).

To improve the area of cut (battery duration) it is recommended to cut more frequently, raise the cutting height and walk at a normal pace.

The example below shows impact of conditions against run time, when using the machine with two batteries.

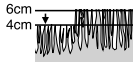
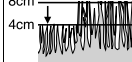
Cutting Conditions	
Very light, dry grass	Light, dry grass
	
Area of cut (Rotak 32 LI)	
up to 150 m <sup>2</sup>	up to 100 m <sup>2</sup>
Area of cut (Rotak 32 LI High Power)	
up to 300 m <sup>2</sup>	up to 150 m <sup>2</sup>

To increase the run time an additional battery or higher capacity battery (Ah) can be purchased from an authorised customer service agent for Bosch garden products.



## Troubleshooting



Problem	Possible Cause	Corrective Action
Machine fails to operate	Possible clogging	Remove the isolator key: Check underneath the garden product and clear out as necessary (always wear gardening gloves)
	Battery not fully charged	Battery Charging
	Battery not inserted (properly)	Inserting the battery
	Grass too long	Increase height of cut and tilt garden product to reduce starting load
	Motor protector has activated	Allow motor to cool and increase height of cut
	Battery too hot/cold	Allow to cool/warm
	Isolator key not inserted correctly/fully	Fit correctly
	There is a short delay in the motor starting after engaging the On/Off switch	Hold On/Off switch for 1 – 3 s to start motor
Motor starts and stops immediately	Battery not fully charged	Battery Charging
	Isolator key not inserted correctly/fully	Fit correctly
	Battery not inserted (properly)	Inserting the battery
	Battery too hot/cold	Allow to cool/warm Increase height of cut
Machine functions intermittently	Internal wiring of garden product damaged	Contact Service Agent
	Motor protector has activated	Allow motor to cool and increase height of cut
Garden product leaves ragged finish and/or Motor labours	Height of cut too low	Increase height of cut
	Cutting blade blunt	Replace the blade
	Possible clogging	Check underneath the garden product and clear out as necessary (always wear gardening gloves)
Area of cut (battery duration) not large enough	Blade fitted upside down	Refit blade correctly
	Height of cut too low	Increase height of cut and walk slower
	Grass too high	Increase height of cut and walk slower
	Grass wet or damp	Wait until grass is dry and walk slower
	Grass is dense	Increase height of cut, walk slower and cut more frequently
	An additional battery can be purchased from an authorised customer service agent for Bosch garden products	Contact Service Agent
Cutting blade not rotating while garden product switched on	Cutting blade obstructed	Switch off garden product Clear obstruction (always wear gardening gloves)
	Blade nut/bolt loose	Tighten blade nut/bolt (17 Nm)
Excessive vibrations/noise	Blade nut/bolt loose	Tighten blade nut/bolt (17 Nm)
	Cutting blade damaged	Replace the blade
No charging procedure possible	Battery contacts contaminated	Clean the battery contacts (e. g. by inserting and removing the battery several times) or replace the battery
	The battery is defective, due to a disconnection in the battery (individual cells)	Replace the battery

## 18 | English

Problem	Possible Cause	Corrective Action
The charge control LEDs and respectively, do not light up after inserting the mains plug into the socket	Mains plug of battery charger not plugged in (properly) Socket outlet, mains cable or battery charger defective	Insert mains plug (fully) into the socket outlet Check the mains voltage and if necessary, have the battery charger checked by an authorized customer service station for Bosch power tools

## Maintenance and Service



### Battery Maintenance

- ▶ **Warning! Switch off, remove the isolator key, battery and grassbox before adjusting or cleaning.**
- ▶ **Always wear gardening gloves when handling or working near the sharp blades.**

Use the following procedures to enable optimum usage of the battery:

- Protect the battery against moisture and water.
- Store the battery only within a temperature range between 0 °C and 50 °C. As an example, do not leave the battery in the car in summer.
- Do not leave the battery in the product in direct sunlight.
- The ideal storage condition for the battery is 5 °C.
- Occasionally clean the venting slots of the battery using a soft, clean and dry brush.

A significantly reduced working period after charging indicates that the battery is used and must be replaced.

### After-sales Service and Application Service

#### www.bosch-garden.com

In all correspondence and spare parts orders, please always include the 10-digit article number given on the type plate of the garden product.

#### Great Britain

Robert Bosch Ltd. (B.S.C.)  
P.O. Box 98  
Broadwater Park  
North Orbital Road  
Denham  
Uxbridge  
UB 9 5HJ

At [www.bosch-pt.co.uk](http://www.bosch-pt.co.uk) you can order spare parts or arrange the collection of a product in need of servicing or repair.

Tel. Service: (0844) 7360109

E-Mail: [boschservicecentre@bosch.com](mailto:boschservicecentre@bosch.com)

#### Ireland

Origo Ltd.  
Unit 23 Magna Drive  
Magna Business Park  
City West  
Dublin 24  
Tel. Service: (01) 4666700  
Fax: (01) 4666888

#### Australia, New Zealand and Pacific Islands

Robert Bosch Australia Pty. Ltd.  
Power Tools  
Locked Bag 66  
Clayton South VIC 3169  
Customer Contact Center  
Inside Australia:  
Phone: (01300) 307044  
Fax: (01300) 307045  
Inside New Zealand:  
Phone: (0800) 543353  
Fax: (0800) 428570  
Outside AU and NZ:  
Phone: +61 3 95415555  
[www.bosch.com.au](http://www.bosch.com.au)

#### Republic of South Africa

**Customer service**  
Hotline: (011) 6519600

#### Gauteng – BSC Service Centre

35 Roper Street, New Centre  
Johannesburg  
Tel.: (011) 4939375  
Fax: (011) 4930126  
E-Mail: [bsctools@icon.co.za](mailto:bsctools@icon.co.za)

#### KZN – BSC Service Centre

Unit E, Almar Centre  
143 Crompton Street  
Pinetown  
Tel.: (031) 7012120  
Fax: (031) 7012446  
E-Mail: [bsc.dur@za.bosch.com](mailto:bsc.dur@za.bosch.com)

#### Western Cape – BSC Service Centre

Democracy Way, Prosperity Park  
Milnerton  
Tel.: (021) 5512577  
Fax: (021) 5513223  
E-Mail: [bsc@zsd.co.za](mailto:bsc@zsd.co.za)

#### Bosch Headquarters

Midrand, Gauteng  
Tel.: (011) 6519600  
Fax: (011) 6519880  
E-Mail: [rbsa-hq.pts@za.bosch.com](mailto:rbsa-hq.pts@za.bosch.com)

## Transport

The contained lithium-ion batteries are subject to the Dangerous Goods Legislation requirements. The user can transport the batteries by road without further requirements.

When being transported by third parties (e. g.: air transport or forwarding agency), special requirements on packaging and labelling must be observed. For preparation of the item being shipped, consulting an expert for hazardous material is required.

Dispatch batteries only when the housing is undamaged. Tape or mask off open contacts and pack up the battery in such a manner that it cannot move around in the packaging. Please also observe possibly more detailed national regulations.

## Disposal

Do not dispose of garden products, battery chargers and batteries/rechargeable batteries into household waste!

### Only for EC countries:



According to the European law 2012/19/EU, electrical and electronic equipments that are no longer usable, and according to the European law 2006/66/EC, defective or used battery packs/batteries, must be collected separately and disposed of in an environmentally correct manner.

Batteries no longer suitable for use can be directly returned at:

### Great Britain

Robert Bosch Ltd. (B.S.C.)  
P.O. Box 98  
Broadwater Park  
North Orbital Road  
Denham  
Uxbridge  
UB 9 5HJ

At [www.bosch-pt.co.uk](http://www.bosch-pt.co.uk) you can order spare parts or arrange the collection of a product in need of servicing or repair.

Tel. Service: (0844) 7360109

E-Mail: [boschservicecentre@bosch.com](mailto:boschservicecentre@bosch.com)

### Battery packs/batteries:



**Li-Ion:**  
Please observe the instructions in section "Transport".

Subject to change without notice.

## Français

### Avertissements de sécurité

**Attention ! Lisez avec attention toutes les instructions suivantes. Familiarisez-vous avec les éléments de commande et l'utilisation appropriée de l'outil de jardin. Conservez les instructions d'utilisation pour vous y reporter ultérieurement.**

### Explication des symboles se trouvant sur l'outil de jardin



Indications générales sur d'éventuels dangers.



Lisez soigneusement ces instructions d'utilisation.



Faites attention à ce que les personnes se trouvant à proximité ne soient pas blessées par des projections provenant de la machine.



Avertissement : Gardez une distance de sécurité quand l'outil de jardin est en marche.



Attention : Ne touchez pas les lames en rotation. Les lames sont coupantes. Attention à ne pas se couper les orteils ou les doigts.



Arrêtez l'outil de jardin et retirez le sectionneur avant d'effectuer des réparations ou de nettoyer l'outil de jardin ou s'il est laissé sans surveillance même pour une courte durée.



Non valable.



Attendez l'arrêt total de tous les éléments de l'outil de jardin avant de les toucher. Après la mise hors tension de l'outil de jardin, les lames continuent à tourner, pouvant provoquer ainsi des blessures.



N'utilisez l'outil de jardin pas par temps de pluie et ne l'exposez pas à la pluie.



Protégez-vous contre les chocs électriques.



Non valable.

## 20 | Français



N'utilisez le chargeur que dans des locaux secs.

Le chargeur dispose d'un transformateur de sécurité.

### Mode d'emploi

- ▶ Ne laissez jamais un enfant ou une autre personne n'ayant pas pris connaissance des instructions d'utilisation se servir de l'outil de jardin. Il est possible que les réglementations locales fixent une limite d'âge minimum de l'utilisateur. Gardez l'outil de jardin non utilisé hors de la portée des enfants.
  - ▶ Cet outil de jardin doit être utilisé par des personnes disposant des capacités physiques adaptées et de l'expérience et/ou des connaissances nécessaires. Si tel n'était pas le cas ou en cas d'utilisation de cet outil par des enfants, cette utilisation ne sera possible que sous la surveillance d'une personne responsable de la sécurité des utilisateurs ou que ces derniers aient été instruits quant au maniement de l'outil. Dans le cas contraire, un risque de mauvaise utilisation et de blessures existe.  
Les enfants doivent être surveillés pour assurer qu'ils ne jouent pas avec l'outil de jardin.
  - ▶ Ne tondez jamais la pelouse lorsque des personnes, en particulier des enfants ou des animaux domestiques se trouvent à proximité.
  - ▶ L'opérateur ou l'utilisateur de la tondeuse est responsable des accidents et des dommages causés à autrui ou à ses biens.
  - ▶ Ne faites jamais fonctionner l'outil de jardin si vous marchez pieds nus ou portez des sandales ouvertes. Portez toujours des chaussures fermées et des pantalons longs.
  - ▶ Inspectez soigneusement la surface à travailler et éliminez pierres, bâtons, fils métalliques, os et autres objets étrangers.
  - ▶ Avant de mettre l'appareil en fonctionnement, contrôlez toujours si les lames, les vis des lames et le sous-groupe de coupage sont usés ou endommagés. Remplacez les lames usées ou endommagées toujours en même temps que les vis des lames pour éviter tout balourd.
  - ▶ Ne tondez que de jour ou sous un bon éclairage artificiel.
  - ▶ Ne pas travailler avec la tondeuse à gazon dans des conditions météorologiques défavorables et plus particulièrement en cas d'approche d'orage.
  - ▶ Si possible, n'utilisez pas l'outil de jardin lorsque l'herbe est mouillée.
  - ▶ Ne menez l'appareil qu'au pas, ne jamais courir.
  - ▶ N'utilisez jamais l'outil de jardin quand les équipements de sécurité sont défectueux, sans coque ou sans équipements de protection tels que par exemple le pare-chocs et/ou le bac de ramassage.
  - ▶ Portez une protection acoustique.
- ▶ **Travailler sur des talus peut être dangereux.**
    - Ne tondez pas des pentes très abruptes.
    - Sur des pentes ou de l'herbe mouillée, faites attention à ne pas perdre l'équilibre.
    - Tondez toujours perpendiculairement à la pente – jamais de haut en bas ou de bas en haut.
    - Faites très attention lors d'un changement de direction sur une pente.
  - ▶ Faites très attention en reculant ou en tirant l'outil de jardin vers vous.
  - ▶ Lors des travaux de tonte, poussez l'outil de jardin toujours vers l'avant et ne le tirez jamais vers vous.
  - ▶ Les lames doivent être totalement à l'arrêt quand vous devez incliner l'outil de jardin pour le transporter, quand vous traversez des surfaces autres que le gazon ou quand vous transportez l'outil de jardin entre deux surfaces à tondre.
  - ▶ N'inclinez pas l'outil de jardin lors du démarrage ou lorsque vous mettez le moteur en fonctionnement, sauf si ceci est nécessaire pour la mettre en marche quand l'herbe est haute. Dans ce cas-là, soulevez alors l'outil de jardin juste ce qu'il faut et uniquement sur le côté opposé à l'utilisateur en poussant le guidon vers le bas. Veillez toujours à ce que vos mains soient placées sur le guidon lorsque vous posez l'outil de jardin sur le sol.
  - ▶ Mettez l'outil de jardin en marche conformément aux instructions du mode d'emploi et veillez à maintenir les pieds bien à l'écart des parties en rotation.
  - ▶ Tenez les pieds et les mains éloignés des parties rotatives de l'outil de jardin.
  - ▶ Gardez une distance suffisante par rapport à la zone d'éjection lorsque vous travaillez avec l'outil de jardin.
  - ▶ Ne soulevez ni transportez jamais l'outil de jardin pendant que le moteur est en marche.
  - ▶ **N'effectuez aucune modification sur l'outil de jardin.**  
Des modifications non autorisées peuvent s'avérer préjudiciables à la sécurité de votre outil de jardin et conduiront à une augmentation des émissions de bruit et des vibrations.
  - ▶ Contrôlez régulièrement le câble de secteur et la rallonge utilisée. Ne raccordez jamais un câble endommagé au réseau et ne le touchez pas avant qu'il ne soit déconnecté du réseau. Un câble endommagé pourrait vous mettre en contact avec des pièces sous tension. Protégez-vous contre les chocs électriques.

### Retirer le sectionneur :

- à chaque fois que vous vous éloignez de l'outil de jardin,
- avant d'éliminer un engorgement,
- pour contrôler, nettoyer ou effectuer des travaux sur l'outil de jardin,
- après avoir heurté un objet étranger. Vérifiez immédiatement que l'outil de jardin ne présente pas d'endommagements, et, si nécessaire, faites-le réparer,
- si l'outil de jardin commence à vibrer anormalement (vérifier immédiatement).

## Entretien

- ▶ **Portez toujours des gants de jardin, si vous manipulez l'appareil ou travaillez à proximité des lames aiguës.**
- ▶ Vérifiez que tous les écrous, boulons et vis sont bien serrés afin d'assurer que l'outil de jardin se trouve dans un état de fonctionnement ne présentant aucun danger.
- ▶ Contrôlez régulièrement le bac de ramassage pour vous assurer de son état d'usure.
- ▶ Contrôlez l'outil de jardin et, pour des raisons de sécurité, remplacez les pièces usées ou endommagées.
- ▶ N'utilisez que des lames prévues pour l'outil de jardin.
- ▶ Veillez à ce que les pièces de rechange soient des pièces d'origine Bosch.

## Indications pour le maniement optimal de l'accu

- ▶ **Vérifier que l'outil de jardin est effectivement en position d'arrêt avant de monter l'accumulateur.** Le fait de monter un accumulateur dans un outil de jardin en position de fonctionnement peut causer des accidents.
- ▶ **Ne pas exposer le chargeur à la pluie ou à l'humidité.** La pénétration d'eau dans un chargeur augmente le risque d'un choc électrique.
- ▶ **Ne charger les accus que dans des chargeurs recommandés par le fabricant.** Un chargeur approprié à un type spécifique d'accumulateur peut engendrer un risque d'incendie lorsqu'il est utilisé avec d'autres accumulateurs.
- ▶ **Ne pas charger des accus autres que ceux indiqués ci-dessous.** Le chargeur n'est approprié que pour charger des accus à ions lithium Bosch des tensions indiquées dans les caractéristiques techniques. Sinon, il y a risque d'incendie et d'explosion.
- ▶ **Maintenir le chargeur propre.** Un encrassement augmente le risque de choc électrique.
- ▶ **Avant toute utilisation, contrôler le chargeur, la fiche et le câble. Ne pas utiliser le chargeur si des défauts sont constatés. Ne pas démonter le chargeur soi-même et ne le faire réparer que par une personne qualifiée et seulement avec des pièces de rechange d'origine.** Des chargeurs, câbles et fiches endommagés augmentent le risque d'un choc électrique.
- ▶ **Ne pas utiliser le chargeur sur un support facilement inflammable (tel que papier, textiles etc.) ou dans un environnement inflammable.** L'échauffement du chargeur lors du processus de charge augmente le risque d'incendie.
- ▶ **N'utiliser l'outil de jardin qu'avec des accumulateurs Bosch spécifiquement désignés.** L'utilisation de tout autre accumulateur peut entraîner des blessures et des risques d'incendie.
- ▶ **Tenez l'accumulateur non utilisé à l'écart de toutes sortes d'objets métalliques tels qu'agrafes, pièces de monnaie, clés, clous, vis ou autres, étant donné qu'un pontage peut provoquer un court-circuit.** Un court-circuit entre les contacts d'accu peut provoquer des brûlures ou un incendie.

- ▶ **Dans de mauvaises conditions, du liquide peut s'écouler de la batterie ; évitez tout contact. En cas de contact accidentel, nettoyez à l'eau. Si le liquide entre en contact avec les yeux, recherchez en plus une aide médicale.** Le liquide qui s'écoule des batteries peut causer des irritations ou des brûlures.
- ▶ **Ne pas ouvrir l'accu.** Risque de court-circuit.
- ▶ **Protéger l'accu de toute source de chaleur, comme p. ex. l'exposition directe au soleil, au feu, à l'eau et à l'humidité.** Il y a risque d'explosion.
- ▶ **Ne pas court-circuiter l'accu.** Il y a risque d'explosion.
- ▶ **En cas d'endommagement et d'utilisation non conforme de l'accu, des vapeurs peuvent s'échapper. Ventiler le lieu de travail et, en cas de malaises, consulter un médecin.** Les vapeurs peuvent entraîner des irritations des voies respiratoires.
- ▶ Protégez l'accu de l'humidité et de l'eau.
- ▶ Ne stockez l'accu que dans la plage de température de 0 °C à 50 °C. Ne stockez pas l'accu trop longtemps dans une voiture par ex. en été.
- ▶ Nettoyez de temps en temps les orifices de ventilation de l'accu à l'aide d'un pinceau doux, propre et sec.

## Symboles

Les symboles suivants sont importants pour pouvoir lire et mieux comprendre le mode d'emploi. Veuillez mémoriser ces symboles et leur signification. L'interprétation correcte des symboles vous permettra de mieux utiliser votre outil de jardin en toute sécurité.

Symbole	Signification
	Direction de réaction
	Direction de déplacement
	Portez des gants de protection
	Poids
	Mise en marche
	Arrêt
	Action autorisée
	Interdit
	Accessoires/pièces de rechange

## Utilisation conforme

L'outil de jardin est conçu pour tondre le gazon dans le domaine privé.

22 | Français

## Caractéristiques techniques

Tondeuse sans fil		Rotak 32 LI	Rotak 32 LI High Power
N° d'article		3 600 H85 D*0	3 600 H85 D*1
Largeur de la lame	cm	32	32
Hauteur de coupe	mm	30 – 60	30 – 60
Volume, bac de ramassage	l	31	31
Poids suivant EPTA-Procédure 01/2003	kg	10,4	10,4
Numéro de série		voir plaque signalétique sur l'outil de jardin	
<b>Batterie</b>		<b>Lithium ion</b>	<b>Lithium ion</b>
N° d'article		F 016 800 302	F 016 800 301
Tension nominale	V=	36	36
Capacité	Ah	1,3	2,6
Temps de chargement (accu déchargé)**	min	60	95
Nombre cellules de batteries rechargeables		10	20
<b>Chargeur</b>		<b>AL 3620 CV Professional</b>	<b>AL 3620 CV Professional</b>
N° d'article	EU UK AU	2 607 225 657 2 607 225 659 2 607 225 662	2 607 225 657 2 607 225 659 2 607 225 662
Courant de charge	A	2,0	2,0
Plage de température de charge admissible	°C	0 – 45	0 – 45
Poids suivant EPTA-Procédure 01/2003	kg	0,6	0,6
Classe de protection		□/II	□/II
<b>Chargeur</b>		<b>AL 3640 CV Professional</b>	<b>AL 3640 CV Professional</b>
N° d'article	EU UK AU	2 607 225 099 2 607 225 101 2 607 225 103	2 607 225 099 2 607 225 101 2 607 225 103
Courant de charge	A	4,0	4,0
Plage de température de charge admissible	°C	0 – 45	0 – 45
Poids suivant EPTA-Procédure 01/2003	kg	1,0	1,0
Classe de protection		□/II	□/II

\*\*avec chargeur AL 3620 CV Professional

Respectez impérativement le numéro d'article se trouvant sur la plaque signalétique de l'outil de jardin. Les désignations commerciales des différents outils de jardin peuvent varier.

## Niveau sonore et vibrations

Valeurs de mesure du niveau sonore relevées conformément à la norme EN 60335.

Les mesures réelles (A) des niveaux sonores de l'appareil sont : Niveau de pression acoustique 74 dB(A) ; niveau d'intensité acoustique 86 dB(A). Incertitude K = 0,42 dB.

Valeurs totales des vibrations  $a_h$  (somme vectorielle des trois axes directionnels) et incertitude K relevées conformément à la norme EN 60335 :

$a_h < 2,5 \text{ m/s}^2$ ,  $K = 1,5 \text{ m/s}^2$ .

## Déclaration de conformité

Nous déclarons sous notre propre responsabilité que le produit décrit sous « Caractéristiques Techniques » est en conformité avec les normes ou documents normatifs

suivants : EN 60335 conformément aux termes des réglementations en vigueur 2011/65/UE, 2004/108/CE, 2006/42/CE, 2000/14/CE.

2000/14/CE : Niveau d'intensité acoustique garanti 87 dB(A). Procédures d'évaluation de la conformité conformément à l'annexe VI.

Catégorie des produits : 32

Office désigné :  
SRL, Sudbury, England, Nr. 1088

Dossier technique (2006/42/CE, 2000/14/CE) auprès de :  
Bosch Lawn and Garden Ltd., PT-LG/ENS23,  
Stowmarket, Suffolk IP14 1EY, England

Henk Becker Executive Vice President Engineering  
 Helmut Heinzelmann Head of Product Certification PT/ETM9

*Henk Becker* *i.v. Heinzelmann*

Robert Bosch GmbH, Power Tools Division  
 D-70745 Leinfelden-Echterdingen  
 03.02.2014

## Montage et mise en service

Opération	Figure
Accessoires fournis	1
Montage des guidons	2
Assembler le bac de ramassage	3
Monter/retirer le bac de ramassage	4
Chargement de l'accu	5
Montage de l'accu	6
Déconnecter le sectionneur et le mettre en position d'arrêt	7
Réglage de la hauteur de coupe	8
Mise en marche	9
Instructions d'utilisation	10
Arrêt, Retirer le sectionneur	11
Retrait de l'accu	12
Entretien des lames	13
Sélection des accessoires	14

## Mise en fonctionnement

### Pour votre sécurité

- ▶ **Attention ! Arrêtez l'outil de jardin, déconnectez le sectionneur et retirez l'accumulateur avant d'effectuer des réparations ou de nettoyer l'outil de jardin. Ceci vaut également lorsque le câble électrique est endommagé, coupé ou emmêlé.**
- ▶ **Une fois l'outil de jardin mis hors tension, les lames continuent encore à bouger pendant quelques secondes.**
- ▶ **Attention – ne pas toucher la lame en rotation.**

### Chargement de l'accu

- ▶ **N'utilisez pas un autre chargeur.** Le chargeur fourni avec l'outil de jardin est adapté à l'accumulateur Lithium-ion intégré dans votre outil de jardin.
- ▶ **Tenez compte de la tension du réseau !** La tension de la source de courant doit correspondre aux indications se trouvant sur la plaque signalétique du chargeur. Les chargeurs marqués 230 V peuvent également fonctionner sous 220 V.

L'accu est équipé d'un contrôle de température qui ne permet de charger l'accu que dans la plage de température entre 0 °C et 45 °C. La durée de vie de l'accu s'en trouve augmentée.

**Note :** L'accu est fourni en état de charge faible. Afin de garantir la puissance complète de l'accu, chargez complètement l'accu dans le chargeur avant la première mise en service.

La batterie Lithium-ion peut être rechargée à tout moment, sans que sa durée de vie n'en soit réduite. Le fait d'interrompre le processus de charge n'endommage pas la batterie. Grâce à l'« Electronic Cell Protection (ECP) », l'accu à ions lithium est protégé contre une décharge profonde. Lorsque l'accumulateur est déchargé, l'outil de jardin est arrêté par un dispositif d'arrêt de protection : La lame ne tourne plus.

**ATTENTION** **N'appuyez plus sur l'interrupteur Marche/Arrêt après la mise hors fonctionnement automatique de l'outil de jardin.** Ceci pourrait endommager l'accu.

### Processus de charge

Le processus de charge commence dès que la fiche du secteur du chargeur est introduite dans la prise de courant et que l'accu est mis dans la douille du chargeur.

Le processus intelligent de charge permet de déterminer automatiquement l'état de charge de l'accu et de charger ce dernier avec le courant de charge optimal en fonction de sa température et de sa tension.

Grâce à cela, l'accu est ménagé et reste toujours complètement chargé lorsqu'il est stocké dans le chargeur.

### Processus de charge rapide

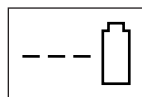

**AL 3640 CV Professional**

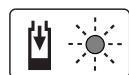

**AL 3620 CV Professional**

Le processus de charge rapide est signalé par un **clignotement de la LED verte**.

Affichage sur l'accu : Lors du processus de charge les 3 LED vertes s'allument l'une après l'autre et s'éteignent pour une courte durée. L'accu est complètement chargé lorsque les 3 LED vertes restent constamment allumées. Les 3 LED vertes s'éteignent environ 5 minutes après la charge complète de l'accu.

**Note :** Le processus de charge rapide n'est possible que si la température de l'accu se situe dans la plage de température de charge admissible, voir chapitre « Caractéristiques Techniques ».

## 24 | Français

**Accu chargé**

**AL 3640 CV  
Professional**



**AL 3620 CV  
Professional**

La **LED verte allumée en permanence** indique que l'accu est complètement chargé.

En plus, un signal acoustique se fait entendre pour une durée de 2 secondes env. pour indiquer que l'accu est complètement chargé.

Puis l'accu peut être retiré pour être utilisé immédiatement.

Quand l'accu n'est pas inséré, la **LED verte allumée en permanence** indique que la fiche de secteur est connectée dans la prise et que le chargeur est prêt à être mis en service.

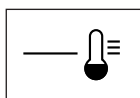
**Température d'accu au-dessous de 0 °C ou au-dessus de 45 °C**

**AL 3640 CV  
Professional**

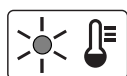

**AL 3620 CV  
Professional**

La **LED rouge allumée en permanence** indique que la température de l'accu se situe en dehors de la plage de température admissible pour un chargement rapide de 0 °C - 45 °C. Dès que la plage de températures admissibles est atteinte, le chargeur se met automatiquement en mode de chargement rapide.

Si la température de l'accu se trouve en dehors de la plage de température de charge admissible, la LED rouge s'allume lorsque l'accu est inséré dans le chargeur.

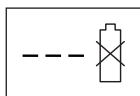
**Aucun processus de charge possible**

**AL 3640 CV  
Professional**

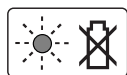

**AL 3620 CV  
Professional**

Au cas où il y aurait une autre perturbation du processus de charge, celle-ci est signalée par un **clignotement de la LED rouge**.

Il n'est pas possible de démarrer le processus de charge et de charger l'accu (voir chapitre « Dépistage d'erreurs »).

**Indications pour le chargement**

Des cycles de charge continus ou successifs et sans interruption peuvent entraîner un réchauffement du chargeur. Ceci est sans importance et ne doit pas être interprété comme un défaut technique du chargeur.

Si l'autonomie de l'accu diminue considérablement après les recharges effectuées, cela signifie que l'accu est usagé et qu'il doit être remplacé.

Respectez les indications concernant l'élimination.

**Refroidissement de l'accu (Active Air Cooling)**

La commande de la ventilation, intégrée dans le chargeur, surveille la température de l'accu inséré. Lorsque la température de l'accu est supérieure à 30 °C, l'accu est refroidi par un ventilateur jusqu'à ce qu'il retrouve sa température optimale de charge. Le ventilateur mis en marche se fait entendre.

Lorsque le ventilateur n'est pas en service, c'est que la température de l'accu se trouve dans la plage optimale de température de charge ou que le ventilateur est défectueux. Dans un tel cas, la durée de charge de l'accu est prolongée.

**Instructions d'utilisation****Voyant lumineux indiquant l'état de charge de l'accu**

L'accu dispose d'un voyant lumineux indiquant l'état de charge de l'accu. Le voyant lumineux se compose de 3 LED vertes.

Appuyez sur la touche du voyant lumineux indiquant l'état de charge de l'accu pour activer le voyant lumineux indiquant l'état de charge de l'accu. Le voyant lumineux s'éteint automatiquement au bout de 5 secondes environ.

Il est également possible de contrôler l'état de charge lorsque l'accu a été retiré de l'appareil.

Affichage LED	Capacité de l'accu
3 LED vertes restent constamment allumées	≥ 2/3
2 LED vertes restent constamment allumées	≥ 1/3
1 LED verte reste constamment allumée	≤ 1/3
1 LED verte clignote	Réserve

Si aucune LED n'est allumée après avoir appuyé sur la touche, l'accu est défectueux et doit être remplacé.

Pour des raisons de sécurité, l'interrogation de l'état de charge n'est possible que lorsque l'outil de jardinage est à l'arrêt.

Lors du processus de charge les 3 LED vertes s'allument l'une après l'autre et s'éteignent pour une courte durée. L'accu est complètement chargé lorsque les 3 LED vertes restent constamment allumées. Les 3 LED vertes s'éteignent environ 5 minutes après la charge complète de l'accu.



### Affichage contrôle de température

La LED rouge de l'affichage contrôle de température signale que l'accu ou l'électronique de l'outil de jardinage (l'accu étant mis en place) ne se trouvent pas dans la plage de température optimale. Dans un tel cas l'outil de jardinage ne tourne pas du tout ou pas à pleine puissance.

### Contrôle de température de l'accu

La LED rouge clignote lorsque l'on appuie sur la touche ou l'interrupteur Marche/Arrêt (l'accu étant mis en place) : L'accu se trouve en dehors de la plage de température de service de -10 °C à +60 °C.

L'accu s'éteint lorsque la température est supérieure à 70 °C jusqu'à ce qu'il se retrouve dans la plage de température de service admissible.

### Contrôle de température de l'électronique de l'outil de jardinage

La LED rouge est constamment allumée lorsque l'interrupteur Marche/Arrêt **est appuyé** : La température de l'électronique de l'outil de jardinage est inférieure à 5 °C ou supérieure à 75 °C.

L'électronique de l'outil de jardinage s'éteint lorsque la température est supérieure à 90 °C jusqu'à ce qu'elle se retrouve dans la plage de température de service admissible.

### Puissance de coupe (durée de fonctionnement de l'accu)

La puissance de coupe (durée de fonctionnement de l'accu) dépend des propriétés du gazon, p. ex. de l'épaisseur du gazon, de l'humidité, de la longueur du gazon et de la hauteur de coupe.

Mettre en marche/arrêter fréquemment l'outil de jardin pendant la tonte réduit également la puissance de coupe (autonomie de l'accu).

Pour optimiser la puissance de coupe (durée de fonctionnement de l'accu), il est recommandé de tondre plus souvent, d'augmenter la hauteur de coupe et d'avance à une vitesse appropriée.

L'exemple indiqué ci-dessous montre la relation entre hauteur de coupe et puissance de coupe pour un chargement d'accu.

#### Conditions de coupe

Herbe très fine, sèche



Puissance de coupe (Rotak 32 LI)

jusqu'à 150 m<sup>2</sup>

jusqu'à 100 m<sup>2</sup>

Puissance de coupe (Rotak 32 LI High Power)

jusqu'à 300 m<sup>2</sup>

jusqu'à 150 m<sup>2</sup>

Afin de prolonger l'autonomie, il est possible de se procurer un deuxième accu ou un accu d'une capacité élevée (Ah) auprès d'une agence de Service Après-Vente agréée pour outils de jardin Bosch.

### Dépistage d'erreurs



Problème	Cause possible	Remède
L'outil de jardin ne fonctionne pas	Obturation possible	Retirer le sectionneur : Le cas échéant, contrôler la face inférieure de l'outil de jardin et la dégager (portez toujours des gants de jardin)
	La batterie n'est pas complètement chargée	Chargement de l'accu
	L'accu n'a pas été (correctement) posé	Montage de l'accu
	Herbe trop haute	Régler sur une hauteur de coupe plus élevée et basculer l'outil de jardin pour réduire la sollicitation initiale
	Le dispositif de protection de surcharge est déclenché	Laisser refroidir le moteur et régler sur une hauteur de coupe plus élevée
	La batterie est trop chaude/trop froide	Laisser refroidir/chauffer la batterie
	Le sectionneur n'est pas correctement/complètement mis en place	Mettre en bonne place
	Une fois l'interrupteur Marche/Arrêt actionné, le moteur démarre avec un léger temps de retard	Actionner l'interrupteur Marche/Arrêt pendant 1 - 3 secondes environ pour démarrer le moteur

## 26 | Français

Problème	Cause possible	Remède
Le moteur démarre et s'arrête aussitôt	La batterie n'est pas complètement chargée	Chargement de l'accu
	Le sectionneur n'est pas correctement/complètement mis en place	Mettre en bonne place
	L'accu n'a pas été (correctement) posé	Montage de l'accu
	La batterie est trop chaude/trop froide	Laisser refroidir/chauffer la batterie Régler sur une hauteur de coupe plus élevée
L'outil de jardin fonctionne par intermittence	Le câblage interne de l'outil de jardin est défectueux	Contactez le Service Après-Vente
	Le dispositif de protection de surcharge est déclenché	Laisser refroidir le moteur et régler sur une hauteur de coupe plus élevée
L'outil de jardin donne un résultat irrégulier et/ou Le moteur fonctionne avec difficulté	Hauteur de coupe trop basse	Régler sur une hauteur de coupe plus élevée
	Les lames sont émoussées	Remplacer la lame
	Obturation possible	Le cas échéant, contrôler la face inférieure de l'outil de jardin et la dégager (portez toujours des gants de jardin)
La puissance de coupe (durée de fonctionnement de l'accu) est insuffisante	Lames montées dans le faux sens	Monter les lames dans le bon sens
	Hauteur de coupe trop basse	Régler sur une hauteur de coupe plus élevée et avancer plus lentement
	Herbe trop haute	Régler sur une hauteur de coupe plus élevée et avancer plus lentement
	L'herbe est mouillée ou humide	Attendre jusqu'à ce que l'herbe soit sèche et avancer plus lentement
L'herbe est trop épaisse		Régler sur une hauteur de coupe plus élevée, avancer plus lentement et tondre plus souvent
	Il est possible de se procurer un deuxième accu après d'une agence de service après-vente agréée pour appareils de jardin Bosch	Contactez le Service Après-Vente
La lame ne tourne pas après avoir mis en marche l'outil de jardin	La lame est bloquée par l'herbe	Eteindre l'outil de jardin Éliminer l'obturation (portez toujours des gants de jardin)
	Écrou/vis de la lame desserré	Serrer l'écrou/la vis de la lame (17 Nm)
Vibrations/bruits excessifs	Écrou/vis de la lame desserré	Serrer l'écrou/la vis de la lame (17 Nm)
	La lame est endommagée	Remplacer la lame
Aucun processus de charge possible	Contacts de l'accu encrassés	Nettoyer les contacts ; p. ex. en mettant et en retirant l'accu à plusieurs reprises, le cas échéant, remplacer l'accu
	L'accu est défectueux étant donné qu'il y a une interruption de puissance au sein de l'accu (éléments uniques)	Remplacer l'accu
Les affichages LED ne s'allument pas après branchement de la fiche du secteur sur la prise de courant	La fiche de secteur du chargeur n'est pas (correctement) branchée	Brancher la fiche (complètement) sur la prise de courant
	Prise de courant, câble de secteur ou chargeur défectueux	Contrôler la tension du secteur et, le cas échéant, faire contrôler le chargeur par une station de service après-vente agréée pour outillage Bosch

## Entretien et Service Après-Vente



### Entretien de l'accu

- ▶ **Attention ! Arrêtez l'outil de jardin, déconnectez le sectionneur et retirez l'accumulateur ainsi que le bac de ramassage avant d'effectuer des réparations ou de nettoyer l'outil de jardin.**
- ▶ **Portez toujours des gants de jardin, si vous manipulez l'appareil ou travaillez à proximité des lames aiguës.**

Respectez les indications et mesures suivantes qui permettent une utilisation optimale de l'accu :

- Protégez l'accu de l'humidité et de l'eau.
- Ne stockez l'accu que dans la plage de température de 0 °C à 50 °C. Ne stockez pas l'accu trop longtemps dans une voiture par ex. en été.
- Ne laissez pas l'accu dans l'outil de jardin dans le cas d'ensoleillement direct.
- La température optimale de stockage de l'accu est de 5 °C.
- Nettoyez de temps en temps les orifices de ventilation de l'accu à l'aide d'un pinceau doux, propre et sec.

Si l'autonomie de l'accu diminue considérablement après les recharges effectuées, cela signifie que l'accu est usagé et qu'il doit être remplacé.

### Service Après-Vente et Assistance

[www.bosch-garden.com](http://www.bosch-garden.com)

Pour toute demande de renseignement ou commande de pièces de rechange, précisez-nous impérativement le numéro d'article à dix chiffres de l'outil de jardin indiqué sur la plaque signalétique.

#### France

Passez votre commande de pièces détachées directement en ligne sur notre site [www.bosch-pt.fr](http://www.bosch-pt.fr).

Vous êtes un utilisateur, contactez :  
Le Service Clientèle Bosch Outillage Electroportatif  
Tel. : 0811 360122  
(coût d'une communication locale)  
Fax : (01) 49454767  
E-Mail : [contact.outillage-electroportatif@fr.bosch.com](mailto:contact.outillage-electroportatif@fr.bosch.com)

Vous êtes un revendeur, contactez :  
Robert Bosch (France) S. A. S.  
Service Après-Vente Electroportatif  
126, rue de Stalingrad  
93705 DRANCY Cédex  
Tel. : (01) 43119006  
Fax : (01) 43119033  
E-Mail : [sav.outillage-electroportatif@fr.bosch.com](mailto:sav.outillage-electroportatif@fr.bosch.com)

#### Belgique, Luxembourg

Tel. : +32 2 588 0589  
Fax : +32 2 588 0595  
E-Mail : [outillage.gereedschap@be.bosch.com](mailto:outillage.gereedschap@be.bosch.com)

#### Suisse

Tel. : (044) 8471512  
Fax : (044) 8471552  
E-Mail : [Aftersales.Service@de.bosch.com](mailto:Aftersales.Service@de.bosch.com)

### Transport

Les batteries Lithium-ion sont soumises aux règlements de transport des matières dangereuses. L'utilisateur peut transporter les batteries par voie routière sans mesures supplémentaires.

Lors d'une expédition par tiers (par ex. : transport aérien ou entreprise de transport), les mesures à prendre spécifiques à l'emballage et au marquage doivent être observées. Dans un tel cas, lors de la préparation de l'envoi, il est impératif de faire appel à un expert en transport des matières dangereuses.

N'expédiez les accus que si le carter n'est pas endommagé. Recouvrez les contacts non protégés et emballez l'accu de manière à ce qu'il ne puisse pas se déplacer dans l'emballage. Veuillez également respecter les réglementations supplémentaires éventuellement en vigueur.

### Élimination des déchets

Ne jetez pas les outils de jardin, les chargeurs et les batteries/piles avec les ordures ménagères !

#### Seulement pour les pays de l'Union Européenne :



Conformément à la directive européenne 2012/19/UE, les équipements électriques et électroniques dont on ne peut plus se servir, et conformément à la directive européenne 2006/66/CE, les batteries/piles usées ou défectueuses doivent être isolées et suivre une voie de recyclage appropriée.

Les batteries/piles dont on ne peut plus se servir peuvent être déposées directement auprès de :

#### Suisse

Batrec AG  
3752 Wimmis BE

#### Batteries/piles :



#### Ion lithium :

Veuillez respecter les indications se trouvant dans le chapitre « Transport ».

Sous réserve de modifications.

## Español

### Instrucciones de seguridad

**¡Atención! Lea detenidamente las siguientes instrucciones. Familiarícese con los elementos de manejo y el uso reglamentario del aparato para jardín. Guarde estas instrucciones de servicio en un lugar seguro para posteriores consultas.**

#### Explicación de la simbología utilizada en el aparato para jardín



Advertencia general de peligro.



Lea las instrucciones de servicio con detenimiento.



Preste atención a que las personas circundantes no resulten lesionadas por los cuerpos extraños que pudieran salir proyectados.



Advertencia: Mantenga una separación de seguridad respecto al aparato para jardín en funcionamiento.



Atención: No toque las cuchillas en funcionamiento. Las cuchillas están muy afiladas. Tenga cuidado de no cercenarse los dedos de los pies y de las manos.



Desconecte el aparato para jardín y desenchufe el disyuntor antes de realizar trabajos de mantenimiento o limpieza, o siempre que deje desatendido el aparato para jardín, incluso durante un tiempo breve.



No procede.



Espere a que todas las piezas del aparato para jardín se hayan detenido por completo antes de tocarlas. Al desconectar el aparato para jardín, las cuchillas se mantienen todavía en movimiento cierto tiempo, y pueden lesionarle.



No trabajar con el aparato para jardín en la lluvia, ni exponerlo a ésta.



Evite exponerse a una descarga eléctrica.



No procede.



Solamente emplee el cargador en recintos secos.



El cargador incorpora un transformador de seguridad.

#### Manejo

- ▶ Jamás permita que usen el aparato para jardín niños, ni aquellas personas que no estén familiarizadas con estas instrucciones. Tenga en cuenta la edad mínima que pudiera prescribirse en su país para el usuario. Guarde el aparato para jardín fuera del alcance de los niños cuando no lo utilice.
- ▶ Este aparato para jardín no ha sido diseñado para ser utilizado por personas o niños que presenten una discapacidad física, sensorial o mental, o que dispongan de una experiencia y/o conocimientos insuficientes, a no ser que sean supervisados por una persona encargada de velar por su seguridad o de instruirles en el manejo del aparato para jardín. Los niños deberán ser vigilados con el fin de evitar que jueguen con el aparato para jardín.
- ▶ Nunca corte el césped si en las inmediaciones se encuentran personas, y muy en especial niños, así como animales domésticos.
- ▶ El usuario es responsable de los accidentes o daños provocados a otras personas o a sus pertenencias.
- ▶ No utilice el aparato para jardín si está descalzo o si lleva puestas sandalias. Siempre lleve puesto calzado fuerte y pantalones largos.
- ▶ Examine con detenimiento la superficie a trabajar y retire piedras, palos, alambres, huesos, y demás cuerpos extraños que pudieran existir.
- ▶ Antes de su uso, verifique siempre que las cuchillas, los tornillos de sujeción de las mismas y el conjunto de corte no estén demasiado desgastados ni dañados. Siempre sustituya a la vez las cuchillas y tornillos de sujeción desgastados o dañados para evitar que se produzca un desequilibrio.
- ▶ Únicamente corte el césped con luz diurna o con buena iluminación artificial.
- ▶ No trabaje con el cortacésped bajo condiciones climáticas adversas, especialmente si se avecina una tormenta.
- ▶ Siempre que sea posible, evite utilizar el aparato para jardín si el césped estuviese mojado.
- ▶ Siempre marche de forma pausada y nunca de forma apresurada.
- ▶ Jamás trabaje con el aparato para jardín si los dispositivos protectores o cubiertas estuviesen defectuosos, o sin estar montados los dispositivos de seguridad como, p. ej., la cubierta de protección y/o el cesto colector de césped.
- ▶ Utilice unos protectores auditivos.

► **El trabajo en pendientes puede resultar peligroso.**

- No corte el césped en pendientes muy pronunciadas.
- Cuide en mantener un paso seguro al trabajar superficies inclinadas o césped húmedo.
- Siempre corte el césped en superficies inclinadas procediendo de un lado a otro y jamás hacia arriba o hacia abajo.
- Proceda con especial cautela al invertir la dirección de marcha en pendientes.

► Preste gran atención al andar hacia atrás o al tirar del aparato para jardín hacia Ud.

► Siempre corte el césped empujando el aparato para jardín hacia delante y jamás atrayéndolo hacia su cuerpo.

► Las cuchillas deberán estar detenidas si tuviese que inclinar el aparato para jardín para transportarlo, al sobrepasar áreas sin césped y al aproximarse o apartarse del lugar en el que desee cortar el césped.

► No incline el aparato para jardín al poner en marcha el motor, a no ser que ello sea necesario por ser el césped muy alto. En este caso, presione hacia abajo la empuñadura lo imprescindible nada más, para bascular hacia arriba el lado contrario del aparato para jardín al que se encuentra Ud. Cuide que ambas manos estén sujetando la empuñadura cuando vuelva a descender el aparato para jardín.

► Conecte el aparato para jardín según se indica en las instrucciones de uso, prestando atención a que sus pies mantengan una separación suficiente respecto a las piezas en rotación.

► No aproxime sus manos ni los pies a las piezas en rotación.

► Guarde una separación respecto a la zona de expulsión al trabajar con el aparato para jardín.

► Jamás alce o sustente el aparato para jardín con el motor en marcha.

► **No modifique en manera alguna el aparato para jardín.** Las modificaciones impropiedades pueden afectar a la seguridad de su aparato para jardín y provocar mayor ruido y vibraciones.

► Examine periódicamente el estado del cable de conexión y del cable de prolongación utilizado. No conecte a la red un cable dañado, y si éste se daña estando conectado a la red, no lo toque antes de haberlo dejado sin tensión. Si el cable está dañado corre peligro de que alcance a tocar las partes bajo tensión. No se arriesgue a exponerse a una descarga eléctrica.

**Desenchufe el disyuntor:**

- Siempre que se aparte del aparato para jardín.
- Antes de eliminar una obstrucción de material.
- Al examinar, limpiar o manipular en el aparato para jardín.
- Tras chocar contra un cuerpo extraño. Examine de inmediato si está dañado el aparato para jardín y hágalo reparar, si procede.
- Si el aparato para jardín comienza a vibrar de forma anormal (verificarlo de inmediato).

**Mantenimiento**

► **Póngase siempre unos guantes de protección al manipular o trabajar en el área de las cuchillas.**

► Asegúrese de que todas las tuercas, pernos y tornillos están firmemente sujetos para garantizar un trabajo seguro con el aparato para jardín.

► Controle con regularidad el estado y el nivel de desgaste del cesto colector de césped.

► Controle el aparato para jardín y sustituya las piezas desgastadas o dañadas para mayor seguridad.

► Utilice exclusivamente las cuchillas previstas para este aparato para jardín.

► Únicamente deberán emplearse piezas de recambio originales Bosch.

**Indicaciones para el trato óptimo del acumulador**

► **Antes de montar el acumulador asegúrese de que el aparato para jardín esté desconectado.** El montaje del acumulador en un aparato para jardín conectado puede causar un accidente.

► **No exponga el cargador a la lluvia ni a la humedad.** La penetración de agua en el cargador aumenta el riesgo de electrocución.

► **Solamente cargue los acumuladores con los cargadores recomendados por el fabricante.** Existe el riesgo de incendio al intentar cargar acumuladores de un tipo diferente al previsto para el cargador.

► **No cargue acumuladores de otra marca.** El cargador solamente es adecuado para cargar acumuladores Bosch de iones de Li de las tensiones indicadas en los datos técnicos. En caso de no atenderse a ello podría originarse un incendio o explosión.

► **Siempre mantenga limpio el cargador.** La suciedad puede comportar un riesgo de electrocución.

► **Antes de cada utilización verificar el estado del cargador, cable y enchufe. No utilice el cargador en caso de detectar algún desperfecto. Jamás intente abrir el cargador por su propia cuenta, y solamente hágalo reparar por personal técnico cualificado empleando exclusivamente piezas de repuesto originales.** Un cargador, cable y enchufe deteriorados comportan un mayor riesgo de electrocución.

► **No utilice el cargador sobre una base fácilmente inflamable (p. ej. papel, tela, etc.) ni en un entorno inflamable.** Puesto que el cargador se calienta durante el proceso de carga existe un peligro de incendio.

► **Solamente utilice los acumuladores Bosch previstos para este aparato para jardín.** El uso de otro tipo de acumuladores puede acarrear lesiones e incluso un incendio.

► **Si no utiliza el acumulador, guárdelo separado de clips, monedas, llaves, clavos, tornillos o demás objetos metálicos que pudieran puentear sus contactos.** El cortocircuito de los contactos del acumulador puede causar quemaduras o un incendio.

► **La utilización inadecuada del acumulador puede provocar fugas de líquido. Evite el contacto con él. En caso de un contacto accidental enjuagar el área afectada con abundante agua. En caso de un contacto con los ojos recorra además inmediatamente a un médico.** El líquido del acumulador puede irritar la piel o producir quemaduras.

## 30 | Español

- ▶ **No intente abrir el acumulador.** Podría provocar un cortocircuito.
- ▶ **Proteja el acumulador del calor excesivo como, p. ej., de una exposición prolongada al sol, del fuego, del agua y de la humedad.** Existe el riesgo de explosión.
- ▶ **No cortocircuite el acumulador.** Existe el riesgo de explosión.
- ▶ **Si el acumulador se daña o usa de forma inapropiada puede que éste emane vapores. Ventile con aire fresco el recinto y acuda a un médico si nota alguna molestia.** Los vapores pueden llegar a irritar las vías respiratorias.
- ▶ Proteja el acumulador de la humedad y del agua.
- ▶ Únicamente almacene el acumulador sin exceder el margen de temperatura de 0 °C a 50 °C. P. ej., no deje el acumulador en el coche en verano.
- ▶ Limpie de vez en cuando las rejillas de refrigeración del acumulador con un pincel suave, limpio y seco.

## Símbolos

Los símbolos siguientes le ayudarán a entender las instrucciones de servicio al leerlas. Es importante que retenga en su memoria estos símbolos y su significado. La interpretación correcta de estos símbolos le ayudará a manejar mejor, y de forma más segura, el aparato para jardín.

Simbología	Significado
	Dirección de reacción
	Dirección de movimiento
	Utilice guantes de protección
	Peso
	Conexión
	Desconexión
	Acción permitida
	Acción prohibida
	Accesorios/Piezas de recambio

## Utilización reglamentaria

El aparato para jardín ha sido diseñado para cortar césped en el área doméstica.

## Datos técnicos

Cortacésped accionado por acumulador		Rotak 32 Li	Rotak 32 Li High Power
Nº de artículo		3 600 H85 D*0	3 600 H85 D*1
Ancho de la cuchilla	cm	32	32
Altura de corte	mm	30 – 60	30 – 60
Capacidad del cesto colector de césped	l	31	31
Peso según EPTA-Procedure 01/2003	kg	10,4	10,4
Número de serie	ver placa de características del aparato para jardín		
<b>Acumulador</b>		<b>iones Li</b>	<b>iones Li</b>
Nº de artículo		F 016 800 302	F 016 800 301
Tensión nominal	V=	36	36
Capacidad	Ah	1,3	2,6
Tiempo de carga (acumulador descargado)**	min	60	95
Nº de celdas		10	20
<b>Cargador</b>		<b>AL 3620 CV Professional</b>	<b>AL 3620 CV Professional</b>
Nº de artículo		EU 2 607 225 657	2 607 225 657
		UK 2 607 225 659	2 607 225 659
		AU 2 607 225 662	2 607 225 662
Corriente de carga	A	2,0	2,0
Margen admisible de la temperatura de carga	°C	0 – 45	0 – 45
Peso según EPTA-Procedure 01/2003	kg	0,6	0,6
Clase de protección		□/II	□/II

\*\*con cargador AL 3620 CV Professional

Preste atención al nº de artículo en la placa de características de su aparato para jardín. Las denominaciones comerciales de algunos aparatos para jardín pueden variar.

Español | 31

Cortacésped accionado por acumulador		Rotak 32 Li	Rotak 32 Li High Power
<b>Cargador</b>		<b>AL 3640 CV Professional</b>	<b>AL 3640 CV Professional</b>
Nº de artículo	EU	2 607 225 099	2 607 225 099
	UK	2 607 225 101	2 607 225 101
	AU	2 607 225 103	2 607 225 103
Corriente de carga	A	4,0	4,0
Margen admisible de la temperatura de carga	°C	0 - 45	0 - 45
Peso según EPTA-Procedure 01/2003	kg	1,0	1,0
Clase de protección		□/II	□/II

\*\* con cargador AL 3620 CV Professional

Preste atención al nº de artículo en la placa de características de su aparato para jardín. Las denominaciones comerciales de algunos aparatos para jardín pueden variar.

## Información sobre ruidos y vibraciones

Ruido determinado según EN 60335.

El nivel de presión sonora típico del aparato, determinado con un filtro A, asciende a: Nivel de presión sonora 74 dB (A); nivel de potencia acústica 86 dB (A). Tolerancia K = 0,42 dB.

Nivel total de vibraciones  $a_h$  (suma vectorial de tres direcciones) y tolerancia K determinados según EN 60335:  
 $a_h < 2,5 \text{ m/s}^2$ ,  $K = 1,5 \text{ m/s}^2$ .

## Declaración de conformidad

Declaramos bajo nuestra responsabilidad, que el producto descrito bajo "Datos técnicos" está en conformidad con las normas o documentos normalizados siguientes: EN 60335 de acuerdo con las directivas 2011/65/UE, 2004/108/CE, 2006/42/CE, 2000/14/CE.

2000/14/CE: Nivel de potencia acústica garantizado 87 dB(A). Procedimiento para evaluación de la conformidad según anexo VI.

Categoría de producto: 32

Centro oficial de inspección citado:  
SRL, Sudbury, England, Nr. 1088Expediente técnico (2006/42/CE, 2000/14/CE) en:  
Bosch Lawn and Garden Ltd., PT-LG/ENS23,  
Stowmarket, Suffolk IP14 1EY, EnglandHenk Becker                      Helmut Heinzlmann  
Executive Vice President      Head of Product Certification  
Engineering                      PT/ETM9

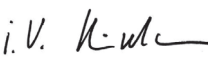
PPA.  
 i.V. 

Robert Bosch GmbH, Power Tools Division  
D-70745 Leinfelden-Echterdingen  
03.02.2014

## Montaje y operación

Objetivo	Figura
Material que se adjunta	1
Montaje de la empuñadura de estribo	2
Ensamble del cesto colector de césped	3
Montaje y desmontaje del cesto colector de césped	4
Carga del acumulador	5
Montaje del acumulador	6
Extracción del disyuntor y colocación en la posición para guardarlo	7
Ajuste de la altura de corte	8
Conexión	9
Instrucciones para la operación	10
Desconexión, Desenchufe el disyuntor	11
Desmontaje del acumulador	12
Mantenimiento de la cuchilla	13
Selección de los accesorios opcionales	14

## Puesta en marcha

### Para su seguridad

- ▶ **¡Atención! Desconecte el aparato para jardín, retire el disyuntor, y desmonte el acumulador antes de realizar trabajos de mantenimiento y limpieza. Lo mismo deberá realizarse en caso de que se dañe, corte, o enrede el cable del interruptor.**
- ▶ **Tras la desconexión del aparato para jardín, las cuchillas se mantienen en movimiento durante algunos segundos.**
- ▶ **Atención - no tocar la cuchilla en rotación.**

### Carga del acumulador

- ▶ **No utilice un cargador diferente.** El cargador adjunto ha sido especialmente adaptado al acumulador de iones de litio que incorpora el aparato para jardín.

## 32 | Español

- **¡Preste atención a la tensión de red!** La tensión de alimentación deberá coincidir con aquella indicada en la placa de características del cargador. Los cargadores para 230 V pueden funcionar también a 220 V.

El acumulador viene equipado con un control de temperatura que únicamente permite su recarga dentro de un margen de temperatura entre 0 °C y 45 °C. De esta manera se consigue una elevada vida útil del acumulador.

**Observación:** El acumulador se suministra parcialmente cargado. Con el fin de obtener la plena potencia del acumulador, antes de su primer uso, cárguelo completamente en el cargador.

El acumulador de iones de litio puede recargarse siempre que se quiera, sin que ello merme su vida útil. Una interrupción del proceso de carga no afecta al acumulador.

El acumulador de iones de litio va protegido contra altas descargas por "Electronic Cell Protection (ECP) (Protección Electrónica de Celdas)". Si el acumulador está descargado, un circuito de protección se encarga de desconectar el aparato para jardín. La cuchilla deja de moverse.

**⚠ ATENCIÓN** No mantenga accionado el interruptor de conexión/desconexión si el aparato para jardín se hubiese desconectado automáticamente. Ello podría perjudicar al acumulador.

### Proceso de carga

Una vez conectado el cargador a la red, el proceso de carga comienza nada más insertar el acumulador en el alojamiento para carga.

Gracias al inteligente procedimiento de carga utilizado, el estado de carga del acumulador es detectado automáticamente, y es recargado con la corriente de carga óptima de acuerdo a su temperatura y tensión.

Con ello se protege al acumulador, el cual se mantiene siempre completamente cargado, al conservarlo en el cargador.

### Proceso de carga rápida

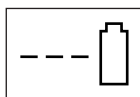

AL 3640 CV  
Professional

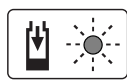

AL 3620 CV  
Professional

El proceso de carga rápida es señalizado mediante el **parpadeo del indicador LED verde**.

Indicador del acumulador: Durante el proceso de carga se encienden uno tras otro los tres LED verdes y se apagan brevemente. El acumulador se encuentra completamente cargado al encenderse permanentemente los tres LED verdes. Aprox. 5 minutos después de haber sido completamente cargado el acumulador, los tres LED verdes se vuelven a apagar.

**Observación:** El proceso de carga rápida solamente puede llevarse a cabo si la temperatura del acumulador se encuentra dentro del margen admisible, ver apartado "Datos técnicos".

### Acumulador cargado



AL 3640 CV  
Professional



AL 3620 CV  
Professional

La **luz permanente del indicador LED verde** señala que el acumulador está plenamente cargado.

Adicionalmente se emite una señal acústica durante aprox. 2 segundos para notificar acústicamente que el acumulador está plenamente cargado.

Seguidamente puede retirarse el acumulador e utilizarse inmediatamente.

Si no está montado ningún acumulador, la **luz permanente del indicador LED verde** señala que el enchufe está conectado a la red y que el cargador se encuentra en disposición de funcionamiento.

### Temperatura del acumulador por debajo de 0 °C o superior a 45 °C

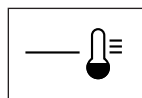

AL 3640 CV  
Professional

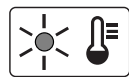

AL 3620 CV  
Professional

La **luz permanente del indicador LED rojo** informa que la temperatura del acumulador se encuentra fuera del margen para la carga rápida de 0 °C – 45 °C. En el momento de alcanzarse una temperatura situada dentro del margen admisible, el cargador cambia automáticamente a la carga rápida.

Si la temperatura del acumulador se encuentra fuera del margen admisible para la carga, al insertarlo en el cargador se enciende el LED rojo del acumulador.

### No es posible realizar el proceso de carga

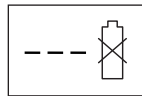

AL 3640 CV  
Professional

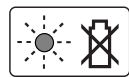

AL 3620 CV  
Professional

Si el fallo en el proceso de carga obedeciese a otro motivo, ello es señalizado mediante el **parpadeo del indicador LED rojo**.

El acumulador no puede cargarse, ya que no es posible iniciar el proceso de carga (ver apartado "Localización de fallos").



### Indicaciones para la carga

En caso de efectuar recargas continuas o muy seguidas puede que llegue a calentarse el cargador. Ello no supone ningún inconveniente, ni tampoco es síntoma de un defecto técnico del cargador.

Si después de una recarga, el tiempo de funcionamiento del acumulador fuese muy reducido, ello es señal de que éste está agotado y deberá sustituirse.

Observe las indicaciones referentes a la eliminación.

### Refrigeración del acumulador (Active Air Cooling)

El mando del ventilador integrado en el cargador, se encarga de controlar la temperatura del acumulador. Si la temperatura del acumulador fuese superior a 30 °C, éste es refrigerado por el ventilador hasta conseguir que la temperatura de carga sea óptima. El sonido que produce el aire de ventilación permite percibir si está funcionando el ventilador.

Si el ventilador no funciona, ello es señal de que, o bien, la temperatura del acumulador se encuentra dentro del margen óptimo para la carga, o que el ventilador está dañado. En este último caso se alarga el tiempo precisado para cargar el acumulador.

## Instrucciones para la operación

### Indicador del estado de carga del acumulador

El acumulador dispone de un indicador que señala su estado de carga. El indicador de estado de carga está compuesto por 3 LED verdes.

Pulse la tecla para activar el indicador de estado de carga. Después de 5 segundos, aprox., se apaga automáticamente el indicador de estado de carga.

El nivel de carga puede determinarse también con el acumulador desmontado.

Indicador LED	Capacidad del acumulador
Luz permanente 3 LED verdes	$\geq 2/3$
Luz permanente 2 LED verdes	$\geq 1/3$
Luz permanente 1 LED verde	$\leq 1/3$
Luz intermitente 1 LED verde	Reserva

Si al pulsar la tecla no se ilumina ningún LED, ello es señal de que el acumulador está deteriorado y deberá reemplazarse.

Por motivos de seguridad solamente es posible determinar el estado de carga con el aparato para jardín detenido.

Durante el proceso de carga se encienden uno tras otro los tres LED verdes y se apagan brevemente. El acumulador se encuentra completamente cargado al encenderse permanentemente los tres LED verdes. Aprox. 5 minutos después de haber sido completamente cargado el acumulador, los tres LED verdes se vuelven a apagar.

### Piloto de control de temperatura

El LED rojo de control de temperatura señala que el acumulador o el circuito electrónico del aparato para jardín (con el acumulador montado) no se encuentran dentro del margen de temperatura óptimo. En este caso, el aparato para jardín no trabaja o lo hace a potencia reducida.

### Control de la temperatura del acumulador

El LED rojo parpadea al pulsar la tecla o al accionar el interruptor de conexión/desconexión (con el acumulador montado): La temperatura de servicio del acumulador se encuentra fuera del margen admisible de  $-10\text{ °C}$  a  $+60\text{ °C}$ .

Si la temperatura es superior a  $70\text{ °C}$ , el acumulador se desconecta hasta volver a alcanzar una temperatura admisible.

### Control de temperatura del circuito electrónico del aparato para jardín

El LED rojo se enciende **permanentemente** al accionar el interruptor de conexión/desconexión: La temperatura del circuito electrónico del aparato para jardín es inferior a  $5\text{ °C}$  o superior a  $75\text{ °C}$ .

A una temperatura superior a  $90\text{ °C}$ , el circuito electrónico desconecta el aparato para jardín hasta que se vuelva a alcanzar una temperatura de operación admisible.

### Rendimiento de corte (autonomía del acumulador)

El rendimiento de corte (autonomía del acumulador) depende de las propiedades del césped como, p. ej., su densidad, grado de humedad, longitud y de la altura de corte.

La conexión y desconexión frecuente del aparato para jardín al cortar el césped reduce asimismo el rendimiento de corte (autonomía del acumulador).

Para optimizar el rendimiento de corte (autonomía del acumulador) se recomienda cortar el césped con mayor frecuencia con una altura de corte mayor y guiando el cortacésped a una velocidad apropiada.

En el ejemplo abajo indicado se refleja la relación existente entre la altura y el rendimiento de corte partiendo de un acumulador completamente cargado.

#### Condiciones de corte

Césped seco y muy fino

Césped seco y fino

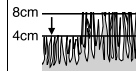
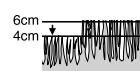

Rendimiento de corte (Rotak 32 LI)

hasta 150 m<sup>2</sup>

hasta 100 m<sup>2</sup>

Rendimiento de corte (Rotak 32 LI High Power)

hasta 300 m<sup>2</sup>

hasta 150 m<sup>2</sup>

Para aumentar el tiempo de funcionamiento puede adquirirse un acumulador adicional o uno de mayor capacidad (Ah) a través de un servicio técnico de aparatos para jardinería Bosch.

34 | Español

## Localización de fallos



Síntomas	Posible causa	Solución
El aparato para jardín no funciona	Puede que exista una obstrucción	Desenchufe el disyuntor: Examine la parte inferior del aparato para jardín y desobstrúyala, si procede (utilice siempre unos guantes de protección)
	El acumulador no ha sido cargado completamente	Carga del acumulador
	Acumulador sin introducir del todo	Montaje del acumulador
	Césped demasiado alto	Ajustar una altura de corte mayor e inclinar hacia arriba la parte delantera del aparato para jardín al iniciar el corte, para reducir la carga
	El guardamotor se ha activado	Dejar que se enfríe el motor y ajustar una altura de corte mayor
	Acumulador demasiado frío o caliente	Dejar que se caliente/enfríe el acumulador
	Disyuntor enchufado de forma incorrecta o incompleta	Montarlo correctamente
El motor se pone en marcha y se detiene a continuación	Tras accionar el interruptor de conexión/desconexión el motor comienza a funcionar con un ligero retardo	Accionar 1 – 3 s. aprox., el interruptor de conexión/desconexión para poner en marcha el motor
	El acumulador no ha sido cargado completamente	Carga del acumulador
	Disyuntor enchufado de forma incorrecta o incompleta	Montarlo correctamente
	Acumulador sin introducir del todo	Montaje del acumulador
El aparato para jardín funciona de forma intermitente	Acumulador demasiado frío o caliente	Dejar que se caliente/enfríe el acumulador Ajustar una altura de corte mayor
	Cableado interior de la máquina defectuoso	Acudir al servicio técnico
El corte del césped es irregular y/o el motor trabaja con dificultad	El guardamotor se ha activado	Dejar que se enfríe el motor y ajustar una altura de corte mayor
	Altura de corte muy baja	Ajustar una altura de corte mayor
	Cuchilla mellada	Cambiar cuchilla
Rendimiento de corte (autonomía del acumulador) insuficiente	Puede que exista una obstrucción	Examine la parte inferior del aparato para jardín y desobstrúyala, si procede (utilice siempre unos guantes de protección)
	Cuchilla montada al revés	Montar la cuchilla en la posición correcta
	Altura de corte muy baja	Ajustar una altura de corte mayor y empujar el aparato más lentamente
	Césped demasiado alto	Ajustar una altura de corte mayor y empujar el aparato más lentamente
	Césped demasiado mojado o húmedo	Esperar a que se seque el césped y empujar el aparato más lentamente
Césped demasiado denso	Ajustar una altura de corte mayor, empujar el aparato más lentamente, y cortar el césped con mayor frecuencia	
	Un acumulador adicional puede adquirirse a través de un servicio técnico de aparatos para jardinería Bosch.	Acudir al servicio técnico

Síntomas	Posible causa	Solución
Al conectar el aparato para jardín, la cuchilla de corte no gira	Cuchilla obstaculizada por la hierba	Desconectar el aparato para jardín Desobstruirlo (utilice siempre unos guantes de protección)
	Tuerca/tornillo de sujeción de la cuchilla flojos	Apretar la tuerca/tornillo de sujeción de la cuchilla (17 Nm)
Vibraciones o ruidos intensos	Tuerca/tornillo de sujeción de la cuchilla flojos	Apretar la tuerca/tornillo de sujeción de la cuchilla (17 Nm)
	Cuchilla dañada	Cambiar cuchilla
No es posible realizar el proceso de carga	Contactos sucios del acumulador	Limpiar los contactos del acumulador; p. ej. metiéndolo y sacándolo repetidamente, o bien, sustituir el acumulador
	Acumulador defectuoso con conexión interna entre las celdas interrumpida	Sustituir el acumulador
Los indicadores LED no se encienden al conectar el enchufe a la red	El enchufe de red del cargador no está correctamente conectado	Introducir completamente el enchufe en la toma de corriente
	Toma de corriente, cable de red o cargador defectuoso	Verifique la tensión de red, y si fuese preciso, acuda a un servicio técnico autorizado para herramientas eléctricas Bosch para que le revise el cargador

## Mantenimiento y servicio



### Cuidado del acumulador

- **¡Atención! Desconecte el aparato para jardín, desenchufe el disyuntor, y desmonte el acumulador y el cesto colector de césped antes de realizar trabajos de mantenimiento y limpieza.**

- **Póngase siempre unos guantes de protección al manipular o trabajar en el área de las cuchillas.**

Para asegurar un aprovechamiento óptimo del acumulador tenga en cuenta las siguientes indicaciones y medidas:

- Proteja el acumulador de la humedad y del agua.
- Únicamente almacene el acumulador sin exceder el margen de temperatura de 0 °C a 50 °C. P. ej., no deje el acumulador en el coche en verano.
- No deje el acumulador en el aparato para jardín si éste estuviese directamente expuesto a sol.
- La temperatura ideal para almacenar el acumulador es de 5 °C.
- Limpie de vez en cuando las rejillas de refrigeración del acumulador con un pincel suave, limpio y seco.

Si después de una recarga, el tiempo de funcionamiento del acumulador fuese muy reducido, ello es señal de que éste está agotado y deberá sustituirse.

### Servicio técnico y atención al cliente

#### www.bosch-garden.com

Para cualquier consulta o pedido de piezas de repuesto es imprescindible indicar el nº de artículo de 10 dígitos que figura en la placa de características del aparato para jardín.

#### España

Robert Bosch Espana S.L.U.  
Departamento de ventas Herramientas Eléctricas  
C/Hermanos García Noblejas, 19  
28037 Madrid

Para efectuar su pedido online de recambios o pedir la recogida para la reparación de su máquina, entre en la página [www.herramientasbosch.net](http://www.herramientasbosch.net).

Tel. Asesoramiento al cliente: 902 531 553  
Fax: 902 531554

#### Venezuela

Robert Bosch S.A.  
Final Calle Vargas. Edf. Centro Berimer P.B.  
Boleita Norte  
Caracas 107  
Tel.: (0212) 2074511

#### México

Robert Bosch S. de R.L. de C.V.  
Circuito G. González Camarena 333  
Centro de Ciudad Santa Fe - 01210 - Mexico DF  
Tel. Interior: (01) 800 6271286  
Tel. D.F.: 52843062  
E-Mail: [arturo.fernandez@mx.bosch.com](mailto:arturo.fernandez@mx.bosch.com)

#### Argentina

Robert Bosch Argentina S.A.  
Av. Córdoba 5160  
C1414BAW Ciudad Autónoma de Buenos Aires  
Atención al Cliente  
Tel.: (0810) 5552020  
E-Mail: [herramientas.bosch@ar.bosch.com](mailto:herramientas.bosch@ar.bosch.com)

## 36 | Português

**Perú**

Robert Bosch S.A.C.  
Av. Primavera 781, Urb. Chacarilla, San Borja (Edificio Aldo)  
Buzón Postal Lima 41 - Lima  
Tel.: (01) 2190332

**Chile**

Robert Bosch S.A.  
Calle El Cacique  
0258 Providencia - Santiago  
Tel.: (02) 2405 5500

**Transporte**

Los acumuladores de iones de litio incorporados están sujetos a los requerimientos estipulados en la legislación sobre mercancías peligrosas. Los acumuladores pueden ser transportados por carretera por el usuario sin más imposiciones. En el envío por terceros (p. ej., transporte aéreo o por agencia de transportes) deberán considerarse las exigencias especiales en cuanto a su embalaje e identificación. En este caso deberá recurrirse a los servicios de un experto en mercancías peligrosas al preparar la pieza para su envío.

Únicamente envíe acumuladores si su carcasa no está dañada. Si los contactos no van protegidos cúbralos con cinta adhesiva y embale el acumulador de manera que éste no se pueda mover dentro del embalaje.

Observe también las prescripciones adicionales que pudieran existir al respecto en su país.

**Eliminación**

¡No arroje los aparatos para jardín, ni los cargadores, ni los acumuladores o pilas a la basura!

**Sólo para los países de la UE:**

Los aparatos eléctricos y electrónicos inservibles, así como los acumuladores/pilas defectuosos o agotados deberán acumularse por separado para ser sometidos a un reciclaje ecológico tal como lo marcan las Directivas Europeas 2012/19/EU y 2006/66/CE, respectivamente.

Los acumuladores/pilas agotados pueden entregarse directamente a su distribuidor habitual de Bosch:

**España**

Servicio Central de Bosch  
Servilotec, S.L.  
Polig. Ind. II, 27  
Cabanillas del Campo  
Tel.: +34 9 01 11 66 97

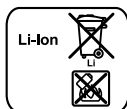
**Acumuladores/pilas:****Iones de Litio:**

Observe las indicaciones comprendidas en el apartado "Transporte".

Reservado el derecho de modificación.



F 016 L70 847 | (6.2.14)

**Português****Indicações de segurança**

**Atenção! Leia atentamente as seguintes instruções. Familiarize-se com os elementos de comando e com a utilização do aparelho de jardinagem. Guarde as instruções de serviço em lugar seguro para uma utilização posterior.**

**Explicação dos símbolos no aparelho de jardinagem**

Indicação geral de perigos.



Leia atentamente estas instruções de serviço.



Observe que as pessoas ao redor não possam ser feridas por objectos catapultados para longe.



Aviso: Mantenha-se a uma distância segura do aparelho de jardinagem enquanto ele estiver a funcionar.



Cuidado: Não toque nas lâminas em rotação. As lâminas são afiadas. Proteja-se contra a perda dos dedos dos pés e das mãos.



Desligar o aparelho de jardinagem e soltar o disjuntor de corrente eléctrica antes de executar trabalhos de manutenção ou de limpeza ou se o aparelho de jardinagem permanecer sem vigilância, mesmo que durante curto tempo.



Não aplicável.



Aguarde até que todas as peças do aparelho de jardinagem parem por completo antes de tocar nelas. As lâminas ainda continuam a girar após o desligamento do aparelho de jardinagem e podem causar lesões.



Não utilizar o aparelho de jardim na chuva nem expô-lo à chuva.



Proteja-se contra choque eléctrico.



Não aplicável.

Bosch Power Tools



Só utilizar o carregador em locais secos.



O carregador está equipado com um transformador de segurança.

### Operação

- ▶ Jamais permitir que crianças ou pessoas não familiarizadas com as instruções utilizem o aparelho de jardim. É possível que directivas nacionais limitem a idade do operador. Quando não estiver em uso, o aparelho de jardim deverá ser guardado em local inacessível para crianças.
- ▶ Este aparelho de jardim não deve ser usado por pessoas (inclusive crianças) com limitadas capacidades físicas, sensoriais ou mentais ou com falta de experiência e/ou falta de conhecimento, a não ser que, sejam supervisionadas por uma pessoa responsável pela sua segurança ou que sejam instruídas por elas quanto à utilização do aparelho de jardim. Crianças deveriam ser vigiadas para assegurar que não brinquem com o aparelho de jardim.
- ▶ Jamais cortar a relva enquanto pessoas, especialmente crianças, ou animais, estiverem ao redor.
- ▶ O operador ou o utilizador é responsável por acidentes ou danos, se outras pessoas forem feridas e se as suas propriedades forem danificadas.
- ▶ Não usar o aparelho de jardinagem com os pés descalços nem com sandalhas abertas. Sempre usar sapatos firmes calças longas.
- ▶ Controlar cuidadosamente a superfície a ser trabalhada e remover pedras, gravetos, arames, ossos e quaisquer outros corpos estranhos.
- ▶ Antes a utilização deverá sempre controlar se as lâminas, os parafusos das lâminas e o módulo de corte estão gastos ou danificados. Lâminas e parafusos de lâminas gastos ou danificados devem sempre ser substituídos por completo, para evitar desequilíbrios.
- ▶ Só cortar relva à luz do dia ou com boa iluminação artificial.
- ▶ Em condições climáticas desfavoráveis, especialmente em caso de uma tempestade, não deverá trabalhar com o corta relvas.
- ▶ Se possível não deverá operar o aparelho de jardinagem com a relva molhada.
- ▶ Sempre andar com calma, jamais andar com rapidez.
- ▶ Jamais operar o aparelho de jardinagem se os dispositivos de protecção e coberturas estiverem defeituosos ou se os dispositivos de segurança, como por exemplo a protecção contra colisão e/ou o cesto de recolha da relva, não estiverem montados.
- ▶ Usar protecção auricular.
- ▶ **O trabalho em taludes pode ser perigoso.**
  - Não cortar a relva em locais extremamente inclinados.
  - Ao trabalhar em superfícies inclinadas ou sobre relva molhada deverá sempre andar com cuidado.
- Em superfícies inclinadas, a relva deverá sempre ser cortada transversalmente à inclinação, jamais na direcção da inclinação.
- Ao mudar de direcção em declives deverá sempre tomar muito cuidado.
- ▶ Ao andar para trás ou ao puxar o aparelho de jardinagem deverá proceder com muito cuidado.
- ▶ Ao cortar a relva deverá sempre empurrar o aparelho de jardinagem para frente e jamais puxá-lo na direcção do corpo.
- ▶ As lâminas devem estar paradas se tiver que inclinar o aparelho de jardinagem para o transporte, se tiver que passar por superfícies sem relva e se tiver que transportar o aparelho de jardinagem de ou para a área onde a relva deverá ser cortada.
- ▶ Não inclinar o aparelho de jardinagem ao ligá-lo nem ao dar partida no motor, a não ser que isto seja necessário para a partida em relva alta. Neste caso deverá elevar o lado afastado do operador, premindo o punho para baixo, no entanto não mais do que estritamente necessário. Observe que as suas mãos se encontrem no punho ao abaixar novamente o aparelho de jardinagem.
- ▶ Desligar o aparelho de jardinagem como descrito nas instruções de serviço e observe que os seus pés estejam numa distância suficiente das peças em rotação.
- ▶ Não permita que as suas mãos e os seus pés se encontrem perto nem sob as partes em rotação.
- ▶ Manter-se afastado da zona de expulsão ao trabalhar com o aparelho de jardinagem.
- ▶ Jamais levantar e transportar o aparelho de jardinagem com o motor ligado.
- ▶ **Não efectuar quaisquer alterações no aparelho de jardinagem.** Alterações inadmissíveis podem prejudicar a segurança do seu aparelho de jardinagem e aumentar os ruídos e as vibrações.
- ▶ Controlar regularmente o cabo de conexão e um cabo de extensão que esteja sendo utilizado. Não conectar um cabo danificado à rede eléctrica nem toque nele antes de separá-lo da rede eléctrica. Um cabo danificado pode entrar em contacto com peças sob tensão. Proteja-se contra perigos devido a choque eléctrico.

### Soltar o disjuntor de circuito eléctrico:

- sempre que se afastar do aparelho de jardim,
- antes de eliminar bloqueios,
- ao controlar e limpar o aparelho de jardim ou antes de trabalhar nele,
- após a colisão com um corpo estranho. Controlar imediatamente se o aparelho de jardim apresenta danos e, se necessário, permita que seja reparado,
- se o aparelho de jardim começar a vibrar de forma anormal (controlar imediatamente).

### Manutenção

- ▶ **Sempre usar luvas de jardinagem se estiver a trabalhar na área das lâminas afiadas.**

## 38 | Português

- ▶ Controlar se todas as porcas, cavilhas e parafusos estão firmes, para assegurar-se de que o aparelho de jardinagem trabalhe de forma impecável.
- ▶ Verificar regularmente o estado e o desgaste do cesto de recolha para a relva.
- ▶ Controlar o aparelho de jardinagem e, se necessário, substituir as peças gastas ou danificadas.
- ▶ Só utilizar as lâminas de corte previstas para o aparelho de jardinagem.
- ▶ Assegure-se de que as peças substituídas sejam da Bosch.

**Indicações sobre o manuseio ideal do acumulador**

- ▶ **Assegure-se de que o aparelho de jardinagem esteja desligado antes de colocar o acumulador.** A introdução de um acumulador num aparelho de jardinagem ligado pode levar a acidentes.
- ▶ **Manter o carregador afastado de chuva ou humidade.** A infiltração de água num carregador aumenta o risco de choque eléctrico.
- ▶ **Só carregar acumuladores em carregadores recomendados pelo fabricante.** Para um carregador apropriado para um certo tipo de acumuladores há perigo de incêndio, se for utilizado para carregar outros acumuladores.
- ▶ **Não carregar acumuladores de outras marcas.** O carregador só é apropriado para carregar acumuladores Bosch de íões de lítio com as tensões indicadas nos dados técnicos. Caso contrário, há risco de incêndio e explosão.
- ▶ **Manter o carregador limpo.** Há risco de choque eléctrico devido a sujidade.
- ▶ **Antes de cada utilização é necessário verificar o carregador, o cabo e a ficha. Não utilizar o carregador se forem verificados danos. Não abrir pessoalmente o carregador e só permita que seja reparado por pessoal qualificado e que só sejam utilizadas peças sobressalentes originais.** Carregadores, cabos e fichas danificadas aumentam o risco de um choque eléctrico.
- ▶ **Não operar o carregador sobre uma base facilmente inflamável (p. ex. papel, tecidos etc.) ou em ambiente combustível.** Há perigo de incêndio devido ao aquecimento do carregador durante o carregamento.
- ▶ **Só devem ser utilizados acumuladores Bosch previstos para este aparelho de jardinagem.** A utilização de outros acumuladores pode levar a lesões e perigo de incêndio.
- ▶ **Manter o acumulador que não está sendo utilizado afastado de cliques, moedas, chaves, parafusos ou outros pequenos objectos metálicos que possam causar um curto-circuito dos contactos.** Um curto-circuito entre os contactos do acumulador pode ter como consequência queimaduras ou fogo.
- ▶ **No caso de aplicação incorrecta pode vaziar líquido do acumulador. Evitar o contacto. No caso de um contacto accidental, deverá enxaguar com água. Se o líquido entrar em contacto com os olhos, também deverá consultar um médico.** Líquido que escapa do acumulador pode levar a irritações da pele ou a queimaduras.
- ▶ **Não abrir o acumulador.** Há risco de um curto-circuito.

- ▶ **Proteger o acumulador contra calor, p. ex. também contra uma permanente radiação solar, fogo, água e humidade.** Há risco de explosão.
- ▶ **Não curto-circuitar o acumulador.** Há risco de explosão.
- ▶ **Em caso de danos e de utilização incorrecta do acumulador, podem escapar vapores. Arejar bem o local de trabalho e consultar um médico se forem constatados quaisquer sintomas.** É possível que os vapores irritem as vias respiratórias.
- ▶ Proteger o acumulador contra humidade e água.
- ▶ Sempre guardar o acumulador a uma temperatura de 0 °C a 50 °C. Por exemplo, não deixe o acumulador dentro do automóvel no verão.
- ▶ Limpar de vez em quando as aberturas de ventilação do acumulador com um pincel macio, limpo e seco.

**Símbolos**

Os símbolos a seguir são importantes para a leitura e para a compreensão destas instruções de serviço. Os símbolos e os seus significados devem ser memorizados. A interpretação correcta dos símbolos facilita a utilização segura e aprimorada do aparelho de jardinagem.

Símbolo	Significado
	Direcção da reacção
	Direcção do movimento
	Usar luvas de protecção
	Peso
	Ligar
	Desligar
	Ação permitida
	Ação proibida
	Acessórios/peças sobressalentes

**Utilização conforme as disposições**

O aparelho de jardinagem é destinado para cortar relva em áreas privadas.

## Dados técnicos

Corta relvas sem fio		Rotak 32 LI	Rotak 32 LI High Power
Nº do produto		3 600 H85 D*0	3 600 H85 D*1
Largura da lâmina	cm	32	32
Altura de corte	mm	30 – 60	30 – 60
Volume, cesto para recolha de relva	l	31	31
Peso conforme EPTA-Procedure 01/2003	kg	10,4	10,4
Número de série		veja a placa de características do aparelho de jardinagem	
Acumulador		Li-Iões	Li-Iões
Nº do produto		F 016 800 302	F 016 800 301
Tensão nominal	V=	36	36
Capacidade	Ah	1,3	2,6
Tempo de carga (acumulador descarregado)**	min	60	95
Número de elementos do acumulador		10	20
Carregador		AL 3620 CV Professional	AL 3620 CV Professional
Nº do produto	EU	2 607 225 657	2 607 225 657
	UK	2 607 225 659	2 607 225 659
	AU	2 607 225 662	2 607 225 662
Corrente de carga	A	2,0	2,0
Faixa de temperatura de carga admissível	°C	0 – 45	0 – 45
Peso conforme EPTA-Procedure 01/2003	kg	0,6	0,6
Classe de protecção		□/II	□/II
Carregador		AL 3640 CV Professional	AL 3640 CV Professional
Nº do produto	EU	2 607 225 099	2 607 225 099
	UK	2 607 225 101	2 607 225 101
	AU	2 607 225 103	2 607 225 103
Corrente de carga	A	4,0	4,0
Faixa de temperatura de carga admissível	°C	0 – 45	0 – 45
Peso conforme EPTA-Procedure 01/2003	kg	1,0	1,0
Classe de protecção		□/II	□/II

\*\*com carregador AL 3620 CV Professional

Observar o número de produto na placa de características do seu aparelho de jardinagem. A designação comercial dos aparelhos de jardinagem individuais pode variar.

## Informação sobre ruídos/vibrações

Valores de medição averiguados conforme EN 60335.

O nível de ruído avaliado como A do aparelho é tipicamente: Nível de pressão acústica 74 dB(A); Nível de potência acústica 86 dB(A). Incerteza K = 0,42 dB.

Totais valores de vibrações  $a_h$  (soma dos vectores de três direcções) e incerteza K averiguada conforme EN 60335:  $a_h < 2,5 \text{ m/s}^2$ , K = 1,5  $\text{m/s}^2$ .

## Declaração de conformidade

Declaramos sob nossa exclusiva responsabilidade, que o produto descrito nos "Dados técnicos" cumpre as seguintes normas ou documentos normativos: EN 60335 conforme as de-

terminações das directivas 2011/65/UE, 2004/108/CE, 2006/42/CE, 2000/14/CE.

2000/14/CE: Nível de potência acústica garantido de 87 dB(A). Processo de avaliação da conformidade de acordo com o anexo VI.

Categoria de produto: 32

Entidade mencionada:  
SRL, Sudbury, England, Nr. 1088

Processo técnico (2006/42/CE, 2000/14/CE) em:  
Bosch Lawn and Garden Ltd., PT-LG/ENS23,  
Stowmarket, Suffolk IP14 1EY, England

## 40 | Português

Henk Becker Executive Vice President Engineering  
 Helmut Heinzelmann Head of Product Certification PT/ETM9

*Henk Becker* *i.v. Heinzelmann*

Robert Bosch GmbH, Power Tools Division  
 D-70745 Leinfelden-Echterdingen  
 03.02.2014

## Montagem de funcionamento

Meta de acção	Figura
Volume de fornecimento	1
Montagem dos punhos	2
Adicionar o cesto de recolha da relva	3
Montar/retirar o cesto de recolha da relva	4
Carregar o acumulador	5
Colocar o acumulador	6
Soltar o disjuntor de corrente eléctrica e colocar na posição de estacionamento	7
Ajustar a altura de corte	8
Ligar	9
Indicações de trabalho	10
Desligar, Soltar o disjuntor de circuito eléctrico	11
Retirar o acumulador	12
Manutenção da lâmina	13
Seleccionar acessórios	14

## Colocação em serviço

### Para sua segurança

- ▶ **Atenção! Desligar o aparelho de jardinagem, soltar o disjuntor de corrente eléctrica e remover o acumulador antes de executar trabalhos de manutenção e de limpeza. O mesmo vale, se o cabo de contacto estiver danificado, cortado ou emaranhado.**
- ▶ **A lâmina ainda continua a girar durante alguns minutos após ter desligado o aparelho de jardinagem.**
- ▶ **Cuidado – não tocar nas lâminas de corte em rotação.**

### Carregar o acumulador

- ▶ **Não utilizar outro carregador.** O carregador fornecido está adaptado ao acumulador de iões de lítio montado no seu aparelho de jardim.
- ▶ **Observar a tensão de rede!** A tensão da fonte de corrente deve coincidir com a chapa de identificação do carregador. Carregadores marcados para 230 V também podem ser operados com 220 V.

O acumulador está equipado com uma monitorização de temperatura que só permite uma carga na faixa de temperatura entre 0 °C e 45 °C. Desta forma é alcançada uma alta vida útil do acumulador.

**Nota:** O acumulador é fornecido parcialmente carregado. Para assegurar a completa potência do acumulador, o acumulador deverá ser carregado completamente no carregador antes da primeira utilização.

O acumulador de iões de lítio pode ser carregado a qualquer altura, sem que a sua vida útil seja reduzida. Uma interrupção do processo de carga não danifica o acumulador.

A "Electronic Cell Protection (ECP)" protege o acumulador de iões de lítio contra descarga total. O aparelho de jardim é desligado através de um disjuntor de protecção, logo que o acumulador estiver descarregado. A lâmina de corte não se movimenta mais.

**ATENÇÃO** Não continuar a premir o interruptor de ligar-desligar após o desligamento automático do aparelho de jardim. O acumulador pode ser danificado.

### Processo de carga

O processo de carga começa assim que introduzir a ficha de rede do carregador na tomada e que colocar o acumulador no compartimento de carga.

Com o processo de carga inteligente, o estado de carga do acumulador é reconhecido automaticamente e o acumulador é carregado de acordo com a temperatura e com a tensão do acumulador, com a corrente de carga ideal.

Desta forma o acumulador é poupado e permanece completamente carregado, mesmo durante a arrecadação no carregador.

### Processo de carga rápido

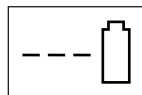

AL 3640 CV  
Professional

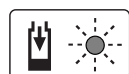

AL 3620 CV  
Professional

O processo de carga rápido é sinalizado por **pisca** do **LED indicador verde**.

Elemento de indicação no acumulador: Os três LEDs verdes iluminam-se sequencialmente e apagam-se por instantes durante o processo de carga. O acumulador está completamente carregado, se os três LEDs verdes permanecerem iluminados. Aprox. 5 minutos depois do acumulador estar completamente carregado, apagam-se novamente os três LEDs verdes.

**Nota:** O processo de carga rápida só pode ser realizado se a temperatura do acumulador estiver na faixa de temperatura de carga admissível, veja trecho "Dados técnicos".



**Acumulador carregado**

**AL 3640 CV  
Professional**



**AL 3620 CV  
Professional**

A **iluminação permanente** da **indicação LED verde** indica, que o acumulador está completamente carregado.

Adicionalmente soa durante aprox. 2 segundos um sinal acústico, que sinaliza o carregamento completo do acumulador.

Em seguida o acumulador pode ser colocado imediatamente em funcionamento.

Quando o acumulador não está introduzido, a **iluminação permanente do LED verde** indica, que a ficha de rede está encaixada na tomada e que o carregador está pronto para funcionar.

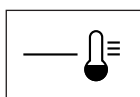
**Temperatura do acumulador abaixo de 0 °C ou acima de 45 °C**

**AL 3640 CV  
Professional**

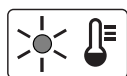

**AL 3620 CV  
Professional**

A **iluminação permanente** do **LED indicador vermelho** sinaliza que a temperatura do acumulador está além da faixa de temperatura para o carregamento rápido, que é de 0 °C – 45 °C. Assim que a faixa de temperatura admissível for alcançada, o carregador comutar-se-á automaticamente para o carregamento rápido.

Se a temperatura do acumulador estiver fora da faixa de temperatura de carga admissível, o LED vermelho do acumulador iluminar-se-á assim que o acumulador for introduzido no carregador.

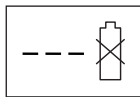
**Nenhum processo de carga possível**

**AL 3640 CV  
Professional**

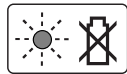

**AL 3620 CV  
Professional**

Se houver uma outra falha no processo de carga, esta será sinalizada pelo **piscar** do **LED indicador vermelho**.

O processo de carga não pode ser iniciado e não é possível carregar o acumulador (veja capítulo "Busca de erros").

**Indicações para carregar**

No caso de contínuos e repetidos ciclos de carga, sem interrupção, é possível que o carregador se esquente. Isto no entanto não tem importância e não apresenta qualquer defeito técnico do carregador.

Um período de funcionamento reduzido após o carregamento, indica que o acumulador está gasto e que deve ser substituído.

Observar a indicação sobre a eliminação de forma ecológica.

**Arrefecimento do acumulador (Active Air Cooling)**

O comando do ventilador integrado no carregador controla a temperatura do acumulador introduzido. Se a temperatura do acumulador estiver acima de 30 °C, o acumulador será arrefecido por um ventilador até alcançar a temperatura ideal de carga. O ventilador ligado produz um ruído de ventilação.

Se o ventilador não estiver funcionando, significa que a temperatura do acumulador se encontra na faixa de temperatura de carga ideal ou que o ventilador está com defeito. Neste caso o período de carga do acumulador é prolongado.

**Indicações de trabalho****Indicação do estado de carga do acumulador**

O acumulador está equipado com uma indicação do estado de carga, que indica o estado de carga do acumulador. A indicação do estado de carga consiste de 3 LEDs verdes.

Accionar a tecla para a indicação do estado de carga, para ativar a indicação do estado de carga. A indicação do estado de carga apaga-se automaticamente após aprox. 5 segundos.

O estado da carga também pode ser controlado com o acumulador retirado.

Indicação LED	Capacidade do acumulador
Luz permanente 3 LEDs verdes	≥ 2/3
Luz permanente 2 LEDs verdes	≥ 1/3
Luz permanente 1 LEDs verdes	≤ 1/3
Luz intermitente 1 LED verde	Reserva

Se após premir a tecla de pressão não se iluminar nenhum LED, significa que o acumulador está com defeito e deve ser substituído.

Por motivos de segurança, a consulta do estado de carga só pode ser realizada com o aparelho de jardinagem desligado.

Os três LEDs verdes iluminam-se sequencialmente e apagam-se por instantes durante o processo de carga. O acumulador está completamente carregado, se os três LEDs verdes permanecerem iluminados. Aprox. 5 minutos depois do acumulador estar completamente carregado, apagam-se novamente os três LEDs verdes.

**Indicação do controle da temperatura**

O LED vermelho da indicação da monitorização de temperatura indica que o acumulador ou a electrónica do aparelho de jardinagem (com o acumulador introduzido) não se encontra

## 42 | Português

tram na faixa ideal de temperatura. Neste caso o aparelho de jardinagem não funciona ou não funciona com plena potência.

**Controlo de temperatura do acumulador**

O LED vermelho pisca ao premir a tecla ou o interruptor de ligar-desligar (com o acumulador introduzido): A temperatura do acumulador está além da faixa de temperatura de funcionamento de  $-10^{\circ}\text{C}$  a  $+60^{\circ}\text{C}$ .

O acumulador desliga-se a uma temperatura superior a  $70^{\circ}\text{C}$ , até ser alcançada a faixa de temperatura admissível.

**Monitorização de temperatura da electrónica do aparelho de jardinagem**

Ao premir o interruptor de ligar-desligar, o LED vermelho **ilumina-se permanentemente**: A temperatura da electrónica do aparelho de jardinagem é inferior a  $5^{\circ}\text{C}$  ou superior a  $75^{\circ}\text{C}$ .

A electrónica do aparelho de jardinagem desliga-se a uma temperatura superior a  $90^{\circ}\text{C}$ , e permanece desligada até a temperatura admissível para o funcionamento se encontrar novamente na faixa admissível de temperatura de funcionamento.

**Potência de corte (tempo de funcionamento do acumulador)**

A potência de corte (tempo de funcionamento do acumulador) depende das características da relva, da densidade da relva, da humidade, do comprimento da relva e da altura de corte.

Se o aparelho de jardinagem for ligado e desligado frequentemente durante o processo de cortar a relva, a potência de corte (tempo de funcionamento do acumulador) também poderá ser reduzida.

Para otimizar a potência de corte (tempo de funcionamento do acumulador) é recomendável cortar com maior frequência, aumentar a altura de corte e proceder com uma velocidade adequada.

O exemplo abaixo indica a relação entre a altura de corte e a potência de corte durante uma carga do acumulador.

**Condições de corte**

Relva muito fina e seca | Relva fina e seca

**Potência de corte (Rotak 32 LI)**

até  $150\text{ m}^2$

até  $100\text{ m}^2$

**Potência de corte (Rotak 32 LI High Power)**

até  $300\text{ m}^2$

até  $150\text{ m}^2$

Para prolongar o tempo de funcionamento, pode ser adquirido um acumulador adicional ou um acumulador com maior capacidade (Ah) num centro de serviço pós-venda autorizado para aparelhos de jardinagem Bosch.

**Busca de erros**

Sintomas	Possível causa	Solução
O aparelho de jardinagem não funciona	É possível que haja uma obstrução	Soltar o disjuntor de circuito eléctrico: Controlar o lado de baixo do aparelho de jardinagem e eliminar a obstrução, se for necessário (sempre usar luvas de jardinagem)
	O acumulador não está completamente carregado	Carregar o acumulador
	O acumulador não foi (correctamente) introduzido	Colocar o acumulador
	Relva longa demais	Ajustar uma altura de corte maior e inclinar o aparelho de jardinagem para reduzir a carga inicial
	A protecção motor foi activada	Deixar o motor arrefecer e aumentar a altura de corte
	Acumulador muito frio/muito quente	Permitir que o acumulador se aqueça/arrefeça
	O disjuntor do circuito eléctrico não foi introduzido de forma correcta/completamente	Colocar de forma correcta
	Após accionar o interruptor de ligar-desligar, o motor começa a funcionar com um curto tempo de atraso	Manter o interruptor de ligar-desligar premido durante aprox. 1 – 3 seg. para dar partida no motor

Sintomas	Possível causa	Solução
Em seguida o motor ar- ranca e pára novamen- te	O acumulador não está completamente carregado	Carregar o acumulador
	O disjuntor do circuito eléctrico não foi introduzido de forma correcta/completamente	Colocar de forma correcta
	O acumulador não foi (correctamente) introduzido	Colocar o acumulador
O aparelho de jardina- gem funciona com in- terrupções	Acumulador muito frio/muito quente	Permitir que o acumulador se aqueça/arrefeça Aumentar a altura de corte
	A cablagem interna do aparelho de jardinagem está com defeito	Dirija-se a uma oficina de serviço pós-venda
O aparelho de jardina- gem produz um resul- tado de corte irregular e/ou O motor trabalha com dificuldades	A protecção motor foi activada	Deixar o motor arrefecer e aumentar a altura de corte
	Altura de corte pequena demais	Aumentar a altura de corte
	As lâminas estão embotadas É possível que haja uma obstrução	Substituir a lâmina Controlar o lado de baixo do aparelho de jardina- gem e eliminar a obstrução, se for necessário (sempre usar luvas de jardinagem)
Potência de corte (tempo de funciona- mento do acumulador) insuficiente	Lâmina montada do lado errado	Montar a lâmina do lado certo
	Altura de corte pequena demais	Aumentar a altura de corte e andar mais devagar
	Relva alta demais	Aumentar a altura de corte e andar mais devagar
	Relva molhada ou húmida demais	Aguardar até que a relva esteja seca e andar mais devagar
Após ligar o aparelho de jardinagem, a lâmi- na de corte não gira	Relva densa demais	Aumentar a altura de corte, andar mais devagar e cortar a relva com maior frequência
	Um acumulador adicional pode ser adquirido através de um centro de serviço pós-venda autorizado para aparelhos de jardinagem Bosch	Dirija-se a uma oficina de serviço pós-venda
Fortes vibrações/ruí- dos	A lâmina é impedida pela relva	Desligar o aparelho de jardinagem Remover a obstrução (sempre usar luvas de jardi- nagem)
	Porca/parafuso da lâmina soltos	Apertar porca/parafuso da lâmina (17 Nm)
Nenhum processo de carga possível	Porca/parafuso da lâmina soltos	Apertar porca/parafuso da lâmina (17 Nm)
	Lâmina danificada	Substituir a lâmina
Os LED indicadores não se acendem após a ficha de rede ser in- troduzida na tomada	Contactos do acumulador sujos	Limpar os contactos do acumulador, p. ex. colo- cando e retirando repetidamente o acumulador, se necessário substituir o acumulador
	Acumulador com defeito, pois há uma interrupção de potência dentro do acumulador (células individuais)	Substituir o acumulador
Os LED indicadores não se acendem após a ficha de rede ser in- troduzida na tomada	A ficha de rede do carregador não está (correctamente) introduzida	Introduzir a ficha de rede (totalmente) na tomada
	Tomada, cabo de rede ou carregador com defeito	Se necessário deverá permitir que a tensão de re- de e o carregador sejam controlados por uma ofici- na de serviço autorizada para ferramentas eléctri- cas Bosch

44 | Italiano

## Manutenção e serviço



### Tratamento do acumulador

- ▶ **Atenção! Desligar o aparelho de jardinagem, soltar o disjuntor de corrente eléctrica e remover o acumulador e o cesto de recolha de relva antes de executar trabalhos de manutenção e de limpeza.**
- ▶ **Sempre usar luvas de jardinagem se estiver a trabalhar na área das lâminas afiadas.**

Para assegurar a utilização otimizada do acumulador, deverá observar as seguintes indicações e medidas:

- Proteger o acumulador contra humidade e água.
- Sempre guardar o acumulador a uma temperatura de 0 °C a 50 °C. Por exemplo, não deixe o acumulador dentro do automóvel no verão.
- Não deixe o acumulador no aparelho de jardinagem, no caso de radiação solar directa.
- A temperatura ideal para a arrecadação do acumulador é de 5 °C.
- Limpar de vez em quando as aberturas de ventilação do acumulador com um pincel macio, limpo e seco.

Um período de funcionamento reduzido após o carregamento, indica que o acumulador está gasto e que deve ser substituído.

### Serviço pós-venda e consultoria de aplicação

[www.bosch-garden.com](http://www.bosch-garden.com)

Para todas as questões e encomendas de peças sobressalentes é imprescindível indicar o número de produto de 10 dígitos como consta na placa de características do aparelho de jardim.

#### Portugal

Robert Bosch LDA  
Avenida Infante D. Henrique  
Lotes 2E – 3E  
1800 Lisboa  
Para efectuar o seu pedido online de peças entre na página [www.ferramentasbosch.com](http://www.ferramentasbosch.com).  
Tel.: 21 8500000  
Fax: 21 8511096

#### Brasil

Robert Bosch Ltda.  
Caixa postal 1195  
13065-900 Campinas  
Tel.: (0800) 7045446  
[www.bosch.com.br/contacto](http://www.bosch.com.br/contacto)

### Transporte

Os acumuladores de iões de lítio, contidos, estão sujeitos ao direito de materiais perigosos. Os acumuladores podem ser transportados na rua pelo utilizador, sem mais obrigações. Na expedição por terceiros (por ex.: transporte aéreo ou expedição), devem ser observadas as especiais exigências

quanto à embalagem e à designação. Neste caso é necessário consultar um especialista de materiais perigosos ao preparar a peça a ser trabalhada.

Só enviar acumuladores se a carcaça não estiver danificada. Colar contactos abertos e embalar o acumulador de modo que não possa se movimentar dentro da embalagem. Por favor observe também eventuais directivas nacionais suplementares.

### Eliminação

Não deitar os aparelhos de jardinagem, carregadores e acumuladores/pilhas no lixo doméstico!

#### Apenas países da União Europeia:



Conforme as Directivas Europeias 2012/19/UE relativa aos resíduos aparelhos eléctricos e electrónicos velhos e conforme a directiva europeia 2006/66/CE relativa a acumuladores/pilhas defeituosos ou gastos, estes devem ser recolhidos separadamente e conduzidos a uma reciclagem ecológica.

#### Acumuladores/pilhas:



#### Iões de lítio:

Observar as indicações no capítulo "Transporte".

Sob reserva de alterações.

## Italiano

### Norme di sicurezza

**Attenzione! Leggere attentamente le istruzioni sotto indicate. Acquisire dimestichezza con gli elementi di comando ed il corretto utilizzo dell'apparecchio per il giardinaggio. Conservare in luogo sicuro il presente manuale di istruzioni d'uso per ogni necessità futura.**

#### Spiegazione dei simboli presenti sull'apparecchio per il giardinaggio



Allarme generale di pericolo.



Leggere le istruzioni d'uso.



Attenzione a non mettere in pericolo l'incolumità di persone che si trovano nelle vicinanze attraverso corpi lanciati o fatti volare per aria.



Avvertenza: Tenere una distanza di sicurezza dall'apparecchio per il giardinaggio se lo stesso sta lavorando.



Attenzione: Non toccare le lame rotanti. Le lame sono affilate. Prestare attenzione a non tagliarsi le dita dei piedi e delle mani.



Spegnere l'apparecchio per il giardinaggio e rimuovere il ruttore del circuito elettrico prima di procedere ad interventi di manutenzione o di pulizia oppure prima di lasciare l'apparecchio per il giardinaggio incustodito anche per un breve periodo.



Non applicabile.



Prima di intervenire sui componenti dell'apparecchio per il giardinaggio, attendere che gli stessi siano completamente fermati. Le lame continuano a ruotare dopo lo spegnimento dell'apparecchio per il giardinaggio e possono provocare lesioni gravi.



Non utilizzare l'apparecchio per il giardinaggio quando piove e neppure esporlo alla pioggia.



Protegersi contro scosse elettriche.



Non applicabile.



Utilizzare il dispositivo di carica esclusivamente in ambienti asciutti.



Il dispositivo di carica è dotato di un trasformatore di sicurezza.

### Impiego

- ▶ Non permettere a bambini oppure a persone che non abbiano preso visione delle presenti istruzioni di utilizzare l'apparecchio per il giardinaggio. Le norme nazionali prevedono eventualmente dei limiti di restrizione relativamente all'età dell'operatore. Se l'apparecchio per il giardinaggio non viene impiegato, conservarlo fuori della portata dei bambini.
- ▶ Questo apparecchio per il giardinaggio non è destinato all'uso da parte di persone (bambini compresi) con capacità fisiche, sensoriali o mentali ridotte oppure a cui manchi esperienza e/o conoscenza, se le stesse non sono sorvegliate oppure istruite relativamente all'uso dell'apparecchio per il giardinaggio da parte di una persona responsabile per la loro sicurezza.  
I bambini dovrebbero essere sorvegliati per assicurarsi che non giochino con l'apparecchio per il giardinaggio.

- ▶ Non utilizzare mai il tosaerba quando nelle immediate vicinanze vi sono persone ed in modo particolare bambini oppure animali domestici.

- ▶ L'operatore o l'utente è responsabile degli incidenti o dei rischi in cui possono incorrere le altre persone o le loro proprietà.

- ▶ Mai utilizzare l'apparecchio per il giardinaggio a piedi nudi né calzando sandali aperti. Portare sempre robuste scarpe di sicurezza e pantaloni lunghi.

- ▶ Ispezionare accuratamente la superficie da lavorare ed avere cura di rimuovere eventuali pietre, bastoni, fili metallici, ossi e qualunque altro tipo di corpo estraneo.

- ▶ Prima dell'impiego controllare sempre visivamente che le lame, le viti delle lame ed il gruppo di taglio non siano usurati o danneggiati. Al fine di evitare squilibri, in caso di usura o danneggiamento delle lame e delle viti delle lame, sostituire sempre la serie completa.

- ▶ Procedere alla tosatura dell'erba solamente di giorno o con una buona illuminazione artificiale.

- ▶ Con cattive condizioni meteorologiche, in modo particolare in caso di un temporale che si sta avvicinando, non lavorare con il tosaerba.

- ▶ Se possibile, evitare di utilizzare l'apparecchio per il giardinaggio sull'erba bagnata.

- ▶ Camminare sempre e non correre mai.

- ▶ Mai utilizzare l'apparecchio per il giardinaggio con dispositivi di protezione e coperture difettosi oppure senza dispositivi di sicurezza, come per esempio deflettore protettivo e/o cestello raccoglierba.

- ▶ Portare protezione per l'udito.

- ▶ **La tosatura dell'erba sulle scarpate può essere pericolosa.**

- Non tosare l'erba su pendenze eccessivamente ripide.
- In caso di superfici con una certa pendenza oppure in caso di erba bagnata, attenzione a non scivolare.
- In caso di superfici con una certa pendenza, tosare l'erba trasversalmente e non procedere mai in senso perpendicolare alla pendenza.
- Porre estrema cautela nell'invertire direzione sulle pendenze.

- ▶ Operare con estrema attenzione quando si arretra o quando si tira l'apparecchio per il giardinaggio.

- ▶ Durante la tosatura dell'erba avere cura di spingere l'apparecchio per il giardinaggio sempre in avanti e di non tirarla mai in direzione del proprio corpo.

- ▶ Le lame devono essere sempre completamente ferme prima di ribaltare l'apparecchio per il giardinaggio per trasportarla su superfici non erbose e alla/dalla zona da trattare.

- ▶ Durante l'operazione di accensione oppure avviamento del motore non ribaltare l'apparecchio per il giardinaggio a meno che questo non sia indispensabile per l'avviamento nell'erba alta. In questo caso, premendo verso il basso l'impugnatura, sollevare la parte lontana dall'operatore non più di quanto strettamente necessario. Al momento di abbassare di nuovo l'apparecchio per il giardinaggio, fare attenzione a tenere entrambe le mani sull'impugnatura.

## 46 | Italiano

- ▶ Accendere l'apparecchio per il giardinaggio come descritto nelle istruzioni d'uso e fare attenzione che i piedi siano a distanza sufficiente dalle parti rotanti.
- ▶ Non mettere le mani ed i piedi vicino o sotto le parti rotanti.
- ▶ Lavorando con l'apparecchio per il giardinaggio mantenere sempre una certa distanza dalla zona di espulsione.
- ▶ Non sollevare, né trasportare mai l'apparecchio per il giardinaggio con il motore in funzione.
- ▶ **Non effettuare alcuna modifica all'apparecchio per il giardinaggio.** Modifiche illecite possono pregiudicare la sicurezza dell'apparecchio per il giardinaggio e causare un aumento della rumorosità e delle vibrazioni.
- ▶ Controllare regolarmente il cavo di collegamento ed il cavo di prolunga utilizzato. Non collegare un cavo danneggiato alla rete elettrica o non toccarlo prima di averlo staccato dalla rete elettrica. In caso di cavo danneggiato possono venire a contatto parti sotto tensione. Proteggersi contro pericoli causati da scosse elettriche.

**Rimuovere il rottore del circuito elettrico:**

- ogniqualvolta si lascia l'apparecchio per il giardinaggio incustodito,
- prima dell'eliminazione di bloccaggi,
- quando si effettuano controlli, interventi di pulizia oppure lavori all'apparecchio per il giardinaggio,
- in seguito ad una collisione con corpi estranei. Controllare immediatamente l'apparecchio per il giardinaggio in merito a danneggiamenti e, se necessario, far effettuare le dovute riparazioni,
- se l'apparecchio per il giardinaggio inizia a vibrare in modo insolito (controllare immediatamente).

**Manutenzione**

- ▶ **Mettere sempre guanti da giardino maneggiando o lavorando nel settore delle lame taglienti.**
- ▶ Per essere certi che la tagliasiepi possa operare in condizioni di assoluta sicurezza, assicurarsi sempre che tutti i dadi, i bulloni e le viti siano ben avvitati.
- ▶ Controllare regolarmente la condizione e lo stato di usura del cestello raccogliërba.
- ▶ Controllare l'apparecchio per il giardinaggio e per ragioni di sicurezza sostituire parti usurate o danneggiate.
- ▶ Per la macchina da giardinaggio utilizzare esclusivamente lame da taglio previste.
- ▶ Accertarsi che le parti di ricambio montate siano approvate da Bosch.

**Indicazioni per l'uso ottimale della batteria ricaricabile**

- ▶ **Assicurarsi che l'apparecchio per il giardinaggio sia spento prima di inserire la batteria ricaricabile.** L'inserimento di una batteria ricaricabile in un apparecchio per il giardinaggio acceso può causare incidenti.
- ▶ **Custodire il caricabatteria al riparo dalla pioggia o dall'umidità.** L'eventuale infiltrazione di acqua in un caricabatteria va ad aumentare il rischio d'insorgenza di scosse elettriche.



**Ricaricare le batterie ricaricabili solo ed esclusivamente nei dispositivi di carica consigliati dal produttore.**







- ▶ Per un dispositivo di ricarica previsto per un determinato tipo di batteria sussiste il pericolo di incendio se viene utilizzato con un tipo diverso di batteria ricaricabile.
- ▶ **Non caricare batterie di altra fabbricazione.** Il caricabatteria è idoneo esclusivamente per operazioni di ricarica di batterie Bosch agli ioni di litio con tensioni indicate sotto dati tecnici. In caso contrario si viene a creare il pericolo di incendio e di esplosione.
- ▶ **Avere cura di mantenere il caricabatteria sempre pulito.** Attraverso accumuli di sporcizia si crea il pericolo di una scossa elettrica.
- ▶ **Prima di ogni impiego controllare il caricabatteria, il cavo e la spina. Non utilizzare il caricabatteria in caso dovete riscontrare dei danni. Non aprire mai personalmente il caricabatteria e farlo riparare soltanto da personale qualificato e soltanto con pezzi di ricambio originali.** In caso di caricabatterie per batterie, cavi e spine danneggiate si aumenta il pericolo di una scossa elettrica.
- ▶ **Non utilizzare il caricabatteria su basi facilmente infiammabili (p. es. carta, tessuti ecc.) oppure in ambienti infiammabili.** Per via del riscaldamento del caricabatteria che si ha durante la fase di ricarica si viene a creare il pericolo di incendio.
- ▶ **Utilizzare esclusivamente batterie ricaricabili Bosch previste per questo apparecchio per il giardinaggio.** L'impiego di batterie ricaricabili diverse da quelle consigliate potrà comportare il pericolo di lesioni e d'incendio.
- ▶ **Non avvicinare batterie non utilizzate a fermagli, monete, chiavi, chiodi, viti oppure altri piccoli oggetti metallici che potrebbero provocare un cavallottamento dei contatti.** Un corto circuito tra i contatti delle batterie ricaricabili può provocare bruciature oppure lo sviluppo di incendi.
- ▶ **In caso d'impiego errato si provoca il pericolo di fuoriuscita di liquido dalla batteria ricaricabile. Evitarne assolutamente il contatto. In caso di contatto accidentale, sciacquare accuratamente con acqua. Rivolgersi immediatamente al medico, qualora il liquido dovesse entrare in contatto con gli occhi.** Il liquido fuoriuscito dalla batteria ricaricabile potrà causare irritazioni cutanee o ustioni.
- ▶ **Non aprire la batteria.** Vi è il pericolo di un corto circuito.
- ▶ **Proteggere la batteria ricaricabile dal calore, p. es. anche dall'irradiazione solare continuo, dal fuoco, dall'acqua e dall'umidità.** Esiste pericolo di esplosione.
- ▶ **Non mettere la batteria ricaricabile in corto circuito.** Vi è concreto pericolo di esplosione!
- ▶ **In caso di difetto e di uso improprio della batteria ricaricabile vi è il pericolo di una fuoriuscita di vapori. Far entrare aria fresca e farsi visitare da un medico in caso di disturbi.** I vapori possono irritare le vie respiratorie.
- ▶ Proteggere la batteria ricaricabile da umidità ed acqua.
- ▶ Conservare la batteria ricaricabile esclusivamente nel campo di temperatura da 0 °C fino a 50 °C. Non lasciare la batteria ricaricabile p. es. in estate nell'automobile.

- Pulire di tanto in tanto le fessure di ventilazione della batteria ricaricabile con un pennello morbido, pulito ed asciutto.

## Simboli

I simboli seguenti sono importanti per la lettura e la comprensione delle istruzioni d'uso. Memorizzare i simboli ed il loro significato. L'interpretazione corretta dei simboli contribuisce ad un utilizzo migliore e più sicuro dell'apparecchio per il giardinaggio.

Simbolo	Significato
	Direzione di reazione
	Direzione di movimento
	Mettere i guanti di protezione

Simbolo	Significato
	Peso
	Accensione
	Spegnimento
	Operazione permessa
	Operazione vietata
	Accessori opzionali/pezzi di ricambio

## Uso conforme alle norme

Questo apparecchio per il giardinaggio è stato progettato per tosare l'erba di prati in settori privati.

## Dati tecnici

Tosaerba a batteria		Rotak 32 Li	Rotak 32 Li High Power
Codice prodotto		3 600 H85 D*0	3 600 H85 D*1
Larghezza lame	cm	32	32
Altezza di taglio	mm	30 - 60	30 - 60
Capacità cestello raccogliherba	l	31	31
Peso in funzione della EPTA-Procedure 01/2003	kg	10,4	10,4
Numero di serie		vedi targhetta del tipo sull'apparecchio per il giardinaggio	
<b>Batteria ricaricabile</b>		<b>Li-Ionen</b>	<b>Li-Ionen</b>
Codice prodotto		F 016 800 302	F 016 800 301
Tensione nominale	V=	36	36
Autonomia	Ah	1,3	2,6
Tempo di ricarica (a batteria scaricata)**	min	60	95
Numero degli elementi della batteria ricaricabile		10	20
<b>Stazione di ricarica</b>		<b>AL 3620 CV Professional</b>	<b>AL 3620 CV Professional</b>
Codice prodotto	EU	2 607 225 657	2 607 225 657
	UK	2 607 225 659	2 607 225 659
	AU	2 607 225 662	2 607 225 662
Corrente di carica	A	2,0	2,0
Campo ammesso di temperatura di ricarica	°C	0 - 45	0 - 45
Peso in funzione della EPTA-Procedure 01/2003	kg	0,6	0,6
Classe di sicurezza		□/II	□/II

\*\* con stazione di ricarica (AL 3620 CV Professional)

Si prega di tenere presente il codice prodotto applicato sulla targhetta di identificazione dell'apparecchio per il giardinaggio. Le denominazioni commerciali di apparecchi per il giardinaggio possono essere differenti.

48 | Italiano

Tosaerba a batteria		Rotak 32 Li	Rotak 32 Li High Power
<b>Stazione di ricarica</b>		<b>AL 3640 CV Professional</b>	<b>AL 3640 CV Professional</b>
Codice prodotto	EU	2 607 225 099	2 607 225 099
	UK	2 607 225 101	2 607 225 101
	AU	2 607 225 103	2 607 225 103
Corrente di carica	A	4,0	4,0
Campo ammesso di temperatura di ricarica	°C	0 - 45	0 - 45
Peso in funzione della EPTA-Procedure 01/2003	kg	1,0	1,0
Classe di sicurezza		□/II	□/II

\*\* con stazione di ricarica (AL 3620 CV Professional)

Si prega di tenere presente il codice prodotto applicato sulla targhetta di identificazione dell'apparecchio per il giardinaggio. Le denominazioni commerciali di apparecchi per il giardinaggio possono essere differenti.

## Informazioni sulla rumorosità e sulla vibrazione

Valori misurati per rumorosità rilevati conformemente alla norma EN 60335.

Il livello di rumore stimato A dell'apparecchio ammonta normalmente: Livello di pressione acustica 74 dB (A); livello di potenza sonora 86 dB (A). Incertezza della misura  $K = 0,42$  dB.

Valori complessivi di oscillazione  $a_h$  (somma vettoriale delle tre direzioni) e incertezza della misura K misurati conformemente alla norma EN 60335:

$a_h < 2,5 \text{ m/s}^2$ ,  $K = 1,5 \text{ m/s}^2$ .

## Dichiarazione di conformità

Assumendone la piena responsabilità, dichiariamo che il prodotto descritto nei «Dati tecnici» è conforme alle seguenti normative oppure ai relativi documenti: EN 60335 in base alle prescrizioni delle direttive 2011/65/UE, 2004/108/CE, 2006/42/CE, 2000/14/CE.

2000/14/CE: Livello di potenza sonora garantito 87 dB(A). Procedimento di valutazione della conformità secondo appendice VI.

Categoria di prodotto: 32

Ente designato:

SRL, Sudbury, England, Nr. 1088

Fascicolo tecnico (2006/42/CE, 2000/14/CE) presso:

Bosch Lawn and Garden Ltd., PT-LG/ENS23, Stowmarket, Suffolk IP14 1EY, England

Henk Becker

Executive Vice President  
Engineering

Helmut Heinzlmann

Head of Product Certification  
PT/ETM9

PPA

*Henk Becker* *i.v. Heinzlmann*

Robert Bosch GmbH, Power Tools Division  
D-70745 Leinfelden-Echterdingen  
03.02.2014

## Montaggio ed uso

Scopo dell'operazione	Figura
Volume di fornitura	1
Montaggio dell'impugnatura	2
Assemblaggio del cestello raccoglierba	3
Inserimento/rimozione del cestello raccoglierba	4
Caricare la batteria	5
Inserimento della batteria ricaricabile	6
Rimuovere il rottore del circuito elettrico e metterlo in posizione di stazionamento	7
Regolazione dell'altezza di taglio	8
Avviamento	9
Indicazioni operative	10
Arresto, Rimuovere il rottore del circuito elettrico	11
Rimozione della batteria ricaricabile	12
Manutenzione della lama	13
Selezione accessori	14

## Messa in funzione

### Per la Vostra sicurezza

- **Attenzione! Spegner l'apparecchio per il giardinaggio, rimuovere il rottore del circuito elettrico e togliere la batteria ricaricabile prima di effettuare interventi di manutenzione o di pulizia. Lo stesso vale se il cavo dell'interruttore dovesse essere danneggiato, tagliato oppure aggrovigliato.**
- **Le lame continuano a ruotare ancora per alcuni secondi dopo lo spegnimento dell'apparecchio per il giardinaggio.**
- **Attenzione - mai toccare la lama di taglio in rotazione.**

### Caricare la batteria

- **Non utilizzare un'altra stazione di ricarica.** La stazione di ricarica fornita in dotazione è adatta alla batteria ricaricabile agli ioni di litio montata nell'apparecchio per il giardinaggio.



► **Osservare la tensione di rete!** La tensione della rete deve corrispondere a quella indicata sulla stazione di ricarica. Stazioni di ricarica previste per l'uso con 230 V possono essere azionate anche a 220 V.

La batteria ricaricabile è dotata di un sensore per il controllo della temperatura che permette operazioni di ricarica solo entro un campo di temperatura tra 0 °C e 45 °C. In questo modo si permette di raggiungere una lunga durata della batteria.

**Nota bene:** La batteria ricaricabile viene fornita parzialmente carica. Per garantire l'intera potenza della batteria ricaricabile, prima del primo impiego ricaricare completamente la batteria ricaricabile nella stazione di ricarica.

La batteria ricaricabile a ioni di litio può essere ricaricata in qualsiasi momento senza ridurne la durata. Un'interruzione dell'operazione di ricarica non danneggia la batteria ricaricabile.

La batteria ricaricabile Li-Ion è protetta dalla «Electronic Cell Protection (ECP)» contro lo scaricamento totale. In caso di batteria scarica, l'apparecchio per il giardinaggio si spegne tramite un interruttore automatico. La lama da taglio non si muove più.

**⚠ ATTENZIONE** Dopo lo spegnimento automatico dell'apparecchio per il giardinaggio non continuare a premere l'interruttore di avvio/arresto. La batteria ricaricabile potrebbe venir danneggiata.

### Processo di ricarica

L'operazione di ricarica inizia non appena la spina di rete della stazione di ricarica viene inserita nella presa per la corrente e la batteria ricaricabile viene inserita nella sede di ricarica.

Grazie all'intelligente procedimento di ricarica, lo stato di ricarica della batteria viene riconosciuto automaticamente e l'operazione di ricarica avviene con la rispettiva ottimale corrente di carica in base alla temperatura della batteria e della tensione.

Questa procedura consente di non sottoporre a sforzi eccessivi la batteria che in caso di deposito nella stazione di ricarica resta sempre completamente carica.

### Operazione veloce di ricarica

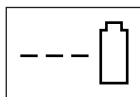

**AL 3640 CV  
Professional**



**AL 3620 CV  
Professional**

L'operazione veloce di ricarica viene segnalata tramite un lampeggio dell'indicatore LED verde.

Elemento di visualizzazione sulla batteria ricaricabile: Durante il processo di carica i tre LED verdi sono illuminati uno dopo l'altro e si spengono brevemente. La batteria ricaricabile è completamente carica quando i tre LED verdi sono illuminati permanentemente. Circa 5 minuti dopo che la batteria ricaricabile è stata caricata completamente, i tre LED verdi si spengono di nuovo.

**Nota bene:** L'operazione veloce di ricarica è possibile esclusivamente se la temperatura della batteria ricaricabile si trova nel campo di temperatura di carica ammissibile, vedi paragrafo «Dati tecnici».

### Batteria caricata



**AL 3640 CV  
Professional**



**AL 3620 CV  
Professional**

La **luce continua** dell'indicatore LED verde segnala che la batteria è stata ricaricata completamente.

Inoltre, per la durata di ca. 2 secondi viene emesso un segnale acustico che segnala che la batteria è stata ricaricata completamente.

Una volta terminata l'operazione, la batteria può essere estratta ed è pronta per l'uso immediato.

Quando la batteria ricaricabile non è inserita, la **luce continua** dell'indicatore LED verde segnala che la spina di rete è inserita nella presa di corrente e che la stazione di ricarica è pronta per l'uso.

### Temperatura della batteria ricaricabile inferiore a 0 °C oppure superiore a 45 °C

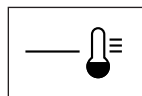

**AL 3640 CV  
Professional**

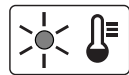

**AL 3620 CV  
Professional**

La **luce continua** dell'indicatore LED rosso segnala che la temperatura della batteria ricaricabile si trova al di fuori del campo di temperatura per operazione veloce di ricarica di 0 °C – 45 °C. Non appena viene raggiunto il campo di temperatura ammesso, il dispositivo di ricarica passa automaticamente alla ricarica veloce.

Se la temperatura della batteria ricaricabile si trova al di fuori del campo di temperatura di ricarica, inserendo la batteria nel dispositivo di ricarica si accende il LED rosso della batteria ricaricabile.

### Operazione di ricarica impossibile

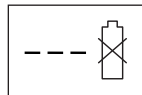

**AL 3640 CV  
Professional**

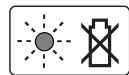

**AL 3620 CV  
Professional**

## 50 | Italiano

In caso di un'altra disfunzione dell'operazione di ricarica, la stessa viene segnalata tramite un **lampeggio dell'indicatore LED rosso**.

L'operazione di ricarica non può essere avviata e la batteria non può essere ricaricata (vedi paragrafo «Individuazione dei guasti e rimedi»).

### Istruzioni per la ricarica

In caso di cicli di ricarica continui oppure in caso di operazioni di ricarica successivi senza interruzioni, la stazione di ricarica si può riscaldare. Questo fatto non è comunque preoccupante e non è indice di un difetto tecnico della stazione di ricarica.

Una sensibile riduzione della durata del funzionamento dopo l'operazione di ricarica sta ad indicare che la batteria ricaricabile dovrà essere sostituita.

Si prega di attenersi alle indicazioni relative allo smaltimento.

### Raffreddamento della batteria ricaricabile (Active Air Cooling)

Il comando del ventilatore integrato nel dispositivo di ricarica controlla la temperatura della batteria ricaricabile inserita. Se la temperatura della batteria ricaricabile supera i 30 °C, tramite un ventilatore la batteria ricaricabile viene raffreddata ad una temperatura di ricarica ottimale. Il ventilatore acceso sviluppa il tipico rumore di ventilazione.

Se il ventilatore non funziona significa che la temperatura della batteria ricaricabile si trova in un campo ottimale di temperatura di ricarica oppure che il ventilatore è difettoso. In questo caso si allunga la durata dell'operazione di ricarica della batteria ricaricabile.

## Indicazioni operative

### Indicatore dello stato di carica della batteria

La batteria ricaricabile è dotata di un indicatore dello stato di ricarica che visualizza lo stato di carica della batteria ricaricabile. L'indicatore dello stato di carica della batteria è costituito da 3 LED verdi.

Azionare il tasto per l'indicatore dello stato di carica per attivare l'indicatore dello stato di carica. Dopo ca. 5 secondi l'indicatore dello stato di carica si spegne automaticamente.

Lo stato di ricarica può essere controllato anche a batteria ricaricabile estratta.

Indicatore LED	Autonomia batteria ricaricabile
Luce continua 3 LED verde	≥ 2/3
Luce continua 2 LED verde	≥ 1/3
Luce continua 1 LED verde	≤ 1/3
Luce intermittente 1 LED verde	Riserva

Se dopo aver premuto il tasto non vi è alcun LED illuminato, la batteria ricaricabile è difettosa e deve essere sostituita.

Per motivi di sicurezza il controllo dello stato di ricarica può avvenire solo ad apparecchio per il giardinaggio fermo.

Durante il processo di carica i tre LED verdi sono illuminati uno dopo l'altro e si spengono brevemente. La batteria ricaricabile è completamente carica quando i tre LED verdi sono illuminati permanentemente. Circa 5 minuti dopo che la batteria ricaricabile è stata caricata completamente, i tre LED verdi si spengono di nuovo.

### Indicatore per il controllo della temperatura

Il LED rosso dell'indicatore per il controllo della temperatura segnala che la batteria ricaricabile oppure l'elettronica dell'apparecchio per il giardinaggio (in caso di batteria ricaricabile inserita) non è nel campo di temperatura ottimale. In questo caso l'apparecchio per il giardinaggio non funziona oppure non funziona alla potenza massima.

### Controllo della temperatura della batteria ricaricabile

Il LED rosso lampeggia premendo il tasto oppure l'interruttore di avvio/arresto (con batteria ricaricabile inserita): La batteria ricaricabile è al di fuori del campo di temperatura d'esercizio da - 10 °C fino a + 60 °C.

In caso di una temperatura superiore a 70 °C la batteria ricaricabile si disinserisce fino a quando la stessa è di nuovo in un campo di temperatura d'esercizio ammissibile.

### Controllo della temperatura dell'elettronica dell'apparecchio per il giardinaggio

Il LED rosso è illuminato **costantemente** premendo l'interruttore di avvio/arresto: la temperatura dell'elettronica dell'apparecchio per il giardinaggio è inferiore a 5 °C oppure superiore a 75 °C.

In caso di una temperatura superiore a 90 °C l'elettronica dell'apparecchio per il giardinaggio si disinserisce fino a quando la stessa è di nuovo in un campo di temperatura d'esercizio ammissibile.

### Potenza di taglio (durata della batteria ricaricabile)

La potenza di taglio (durata della batteria ricaricabile) dipende dalle caratteristiche del prato, p. es. dallo spessore dell'erba, dall'umidità, dalla lunghezza dell'erba e dall'altezza di taglio.

Se durante il taglio dell'erba l'apparecchio per il giardinaggio viene acceso e spento ripetutamente, si riduce anche in questo caso la potenza di taglio (durata della batteria ricaricabile).

Per ottimizzare la potenza di taglio (durata della batteria ricaricabile) si consiglia di tagliare l'erba spesso, di ridurre l'altezza di taglio e di camminare a velocità normale.

L'esempio riportato di seguito illustra la correlazione tra l'altezza di taglio e la potenza di taglio riferita ad una carica della batteria ricaricabile.

**Condizioni di taglio**

Erba molto rada, asciutta

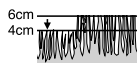

Erba rada, asciutta

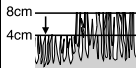

Potenza di taglio (Rotak 32 LI)

fino a 150 m<sup>2</sup>fino a 100 m<sup>2</sup>

Potenza di taglio (Rotak 32 LI High Power)

fino a 300 m<sup>2</sup>fino a 150 m<sup>2</sup>

Per prolungare la durata è possibile acquistare una batteria ricaricabile supplementare oppure una batteria ricaricabile con maggiore autonomia (Ah) tramite un Centro di Assistenza Clienti autorizzato per apparecchi per il giardinaggio Bosch.

**Individuazione dei guasti e rimedi**

Problema	Possibili cause	Rimedi
L'apparecchio per il giardinaggio non funziona	Possibile ostruzione	Rimuovere il ruttore del circuito elettrico: Controllare la parte inferiore dell'apparecchio per il giardinaggio e, se necessario, eliminare l'ostruzione (portare sempre guanti per giardinaggio)
	Batteria non ricaricata completamente	Caricare la batteria
	La batteria ricaricabile non è inserita (correttamente)	Applicazione della batteria ricaricabile
	Erba troppo lunga	Regolare un'altezza di taglio maggiore e ribaltare l'apparecchio per il giardinaggio per ridurre la sollecitazione iniziale
	La protezione del motore è scattata	Lasciare raffreddare il motore e regolare un'altezza di taglio maggiore
	Batteria troppo fredda/troppo calda	Riscaldare/raffreddare la batteria
	Ruttore del circuito elettrico è stato inserito non correttamente/non completamente	Inserire correttamente
Il motore si avvia e si arresta successivamente di nuovo	Il motore si avvia con un leggero ritardo dopo l'azionamento dell'interruttore di avvio/arresto	Tenere premuto l'interruttore di avvio/arresto per ca. 1 - 3 s per avviare il motore
	Batteria non ricaricata completamente	Caricare la batteria
	Ruttore del circuito elettrico è stato inserito non correttamente/non completamente	Inserire correttamente
	La batteria ricaricabile non è inserita (correttamente)	Applicazione della batteria ricaricabile
L'apparecchio per il giardinaggio funziona con interruzioni	Batteria troppo fredda/troppo calda	Riscaldare/raffreddare la batteria Regolare una maggiore altezza di taglio
	Cablaggio interno dell'apparecchio per il giardinaggio difettoso	Contattare il centro assistenza clienti
	La protezione del motore è scattata	Lasciare raffreddare il motore e regolare un'altezza di taglio maggiore

## 52 | Italiano

Problema	Possibili cause	Rimedi
L'apparecchio per il giardinaggio lascia tracce di taglio irregolari e/o Il motore lavora con difficoltà	Altezza di taglio troppo bassa	Regolare una maggiore altezza di taglio
	Lame senza filo	Sostituzione della lama
	Possibile ostruzione	Controllare la parte inferiore dell'apparecchio per il giardinaggio e, se necessario, eliminare l'ostruzione (portare sempre guanti per giardinaggio)
Potenza di taglio (durata della batteria ricaricabile) non sufficiente	Lama montata in posizione errata	Montare la lama nella posizione corretta
	Altezza di taglio troppo bassa	Regolare una maggiore altezza di taglio e camminare lentamente
	Erba troppo alta	Regolare una maggiore altezza di taglio e camminare lentamente
	Erba troppo bagnata oppure umida	Attendere fino a quando l'erba è asciutta e camminare lentamente
La lama da taglio non ruota dopo aver acceso l'apparecchio per il giardinaggio	Erba troppo spessa	Regolare una maggiore altezza di taglio, camminare lentamente e tagliare l'erba spesso
	È possibile acquistare una batteria ricaricabile supplementare tramite un Centro di Assistenza Clienti autorizzato per utensili da giardinaggio Bosch	Contattare il centro assistenza clienti
	Lama bloccata da erba	Spegnere l'apparecchio per il giardinaggio Eliminare l'ostruzione (portare sempre guanti per giardinaggio)
Vibrazioni e rumore eccessivi	Dado/vite della lama allentato/allentata	Serrare saldamente il dado/vite della lama (17 Nm)
	Lama danneggiata	Sostituzione della lama
Operazione di ricarica non possibile	I contatti delle batterie ricaricabili sono sporchi	Pulire i contatti delle batterie ricaricabili; p. es. inserendo ed estraendo più volte le batterie o la batteria ricaricabile
	La batteria è difettosa poiché all'interno della batteria vi è un'interruzione della linea di collegamento (elementi della batteria singoli)	Sostituire la batteria
Gli indicatori LED non sono accesi dopo che la spina di rete è stata inserita nella presa	La spina di collegamento alla rete della stazione di ricarica non è inserita (correttamente)	Inserire la spina di rete (completamente) nella presa per la corrente
	Difetto della presa per la corrente, del cavo di rete oppure della stazione di ricarica	Controllare la tensione di rete e, se necessario, far controllare il dispositivo di ricarica da un Centro di Assistenza Clienti autorizzato per elettroutensili Bosch

## Manutenzione ed assistenza



### Cura della batteria ricaricabile

- ▶ **Attenzione! Spegner l'apparecchio per il giardinaggio, rimuovere il rottore del circuito elettrico, togliere la batteria ricaricabile ed il cestello raccogliherba prima di effettuare interventi di manutenzione o di pulizia.**
- ▶ **Mettere sempre guanti da giardino maneggiando o lavorando nel settore delle lame taglienti.**

Osservare le seguenti indicazioni e provvedimenti per garantire un utilizzo ottimale della batteria ricaricabile:

- Proteggere la batteria ricaricabile da umidità ed acqua.
- Conservare la batteria ricaricabile esclusivamente nel campo di temperatura da 0 °C fino a 50 °C. Non lasciare la batteria ricaricabile p. es. in estate nell'automobile.
- In caso di irradiazione solare diretto non lasciare la batteria ricaricabile nell'apparecchio per il giardinaggio.
- La temperatura ottimale per la conservazione della batteria ricaricabile è di 5 °C.
- Pulire di tanto in tanto le fessure di ventilazione della batteria ricaricabile con un pennello morbido, pulito ed asciutto.

Una sensibile riduzione della durata del funzionamento dopo l'operazione di ricarica sta ad indicare che la batteria ricaricabile dovrà essere sostituita.

**Assistenza clienti e consulenza impieghi****www.bosch-garden.com**

Per ogni tipo di richiesta o di ordinazione di pezzi di ricambio, è indispensabile comunicare sempre il codice prodotto a dieci cifre riportato sulla targhetta di fabbricazione dell'apparecchio per il giardinaggio.

**Italia**

Officina Elettroutensili  
Robert Bosch S.p.A.  
Corso Europa, ang. Via Trieste 20  
20020 LAINATE (MI)  
Tel.: (02) 3696 2663  
Fax: (02) 3696 2662  
Fax: (02) 3696 8677  
E-Mail: officina.elettroutensili@it.bosch.com

**Svizzera**

Tel.: (044) 8471513  
Fax: (044) 8471553  
E-Mail: Aftersales.Service@de.bosch.com

**Trasporto**

Le batterie ricaricabili agli ioni di litio contenute sono soggette ai requisiti di legge relativi a merci pericolose. Le batterie ricaricabili possono essere trasportate su strada tramite l'utente senza ulteriori precauzioni.

In caso di spedizione tramite terzi (p. es.: trasporto aereo oppure spedizioniere) devono essere osservati particolari requisiti relativi ad imballo e marcatura. In questo caso per la preparazione del pezzo da spedire è necessario ricorrere ad un esperto per merce pericolosa.

Spedire batterie ricaricabili solamente se la carcassa non è danneggiata. Coprire con nastro adesivo i contatti scoperti ed imballare la batteria ricaricabile in modo tale che non si muova nell'imballo.

Vi preghiamo di osservare anche eventuali ulteriori norme nazionali.

**Smaltimento**

Non gettare apparecchi per il giardinaggio, stazioni di ricarica e batterie ricaricabili/batterie tra i rifiuti domestici!

**Solo per i Paesi della CE:**

Conformemente alla direttiva europea 2012/19/UE le apparecchiature elettriche ed elettroniche diventate inservibili e, in base alla direttiva europea 2006/66/CE, le batterie ricaricabili/batterie difettose o consumate devono essere raccolte separatamente ed essere inviate ad una riutilizzazione ecologica.

Per le batterie ricaricabili/le batterie non funzionanti rivolgersi al Consorzio:

**Italia**

Ecoelit  
Viale Misurata 32  
20146 Milano  
Tel.: +39 02 / 4 23 68 63  
Fax: +39 02 / 48 95 18 93

**Svizzera**

Batrec AG  
3752 Wimmis BE

**Batterie ricaricabili/Batterie:****Ioni di litio:**

Osservare le istruzioni riportate nel paragrafo «Trasporto».

Con ogni riserva di modifiche tecniche.

**Nederlands****Veiligheidsvoorschriften**

**Let op! Lees de volgende voorschriften zorgvuldig door. Maak uzelf vertrouwd met de bedieningselementen en het juiste gebruik van het tuig gereedschap. Bewaar de gebruiksaanwijzing om deze later te kunnen raadplegen.**

**Verklaring van de symbolen op het tuig gereedschap**

Algemene waarschuwing.



Lees de gebruiksaanwijzing door.



Vorkom dat personen in de buurt gewond raken door weggeslingerde voorwerpen.



Waarschuwing: Houd een veilige afstand tot het tuig gereedschap aan wanneer het werkt.



Voorzichtig: Raak de ronddraaiende messen niet aan. De messen zijn scherp. Wees uiterst voorzichtig met tenen en vingers.



Schakel het tuig gereedschap uit en maak de stroomkringonderbreker los voordat u onderhouds- of reinigingswerkzaamheden uitvoert of wanneer u het tuig gereedschap onbeheerd laat, ook als dat slechts voor korte tijd is.



Niet van toepassing.



Wacht tot alle delen van het tuig gereedschap volledig tot stilstand zijn gekomen voordat u deze aanraakt. De messen draaien na het uitschakelen van het tuig gereedschap nog. Letsel kan het gevolg zijn.

## 54 | Nederlands



Gebruik het tuingereedschap niet in de regen en laat het niet in de regen liggen of staan.



Bescherm uzelf tegen een elektrische schok.



Niet van toepassing.



Gebruik het oplaadapparaat alleen in een droge ruimte.



Het oplaadapparaat is voorzien van een veiligheidstransformator.

**Bediening**

- ▶ Laat kinderen of personen die deze voorschriften niet hebben gelezen dit tuingereedschap nooit gebruiken. In uw land gelden eventueel voorschriften ten aanzien van de leeftijd van de bediener. Bewaar het tuingereedschap buiten het bereik van kinderen wanneer het niet wordt gebruikt.
- ▶ Dit tuingereedschap is er niet voor bestemd om te worden gebruikt door personen (inclusief kinderen) met beperkte fysieke, zintuiglijke of geestelijke vermogens of gebrekkige ervaring en/of gebrekkige kennis, tenzij zij onder toezicht staan van een voor hun veiligheid verantwoordelijke persoon, of zij van deze persoon instructies ontvangen ten aanzien van het gebruik van het tuingereedschap. Kinderen moeten onder toezicht staan, om zeker te stellen dat zij niet met het tuingereedschap spelen.
- ▶ Maai nooit dicht in de buurt van personen, in het bijzonder kinderen, of huisdieren.
- ▶ De bediener of gebruiker is verantwoordelijk voor ongevalen, persoonlijk letsel of schade aan het eigendom van anderen.
- ▶ Gebruik het tuingereedschap niet met blote voeten of met open sandalen. Draag altijd stevige schoenen en een lange broek.
- ▶ Controleer het te bewerken oppervlak zorgvuldig op stenen, stokken, metaaldraad, botten en andere voorwerpen en verwijder deze.
- ▶ Controleer vóór gebruik altijd of de messen, de messchroeven of het maaimechanisme versleten of beschadigd zijn. Vervang versleten of beschadigde messen en messchroeven altijd als complete set, om onbalans te voorkomen.
- ▶ Maai alleen bij daglicht of goed kunstlicht.
- ▶ Bij slechte weersomstandigheden, in het bijzonder bij opkomend onweer, niet met de gazonmaaier werken.
- ▶ Gebruik het tuingereedschap bij voorkeur niet wanneer het gras nat is.
- ▶ Loop altijd rustig, nooit te snel.
- ▶ Gebruik het tuingereedschap nooit met defecte veiligheidsvoorzieningen of afschermingen of zonder veiligheidsvoorzieningen zoals stootbescherming en/of grasvanger.
- ▶ Draag een gehoorbescherming.
- ▶ **Het werken op hellingen kan gevaarlijk zijn.**
  - Maai geen bijzonder steile hellingen.
  - Zorg ervoor dat u op een helling of op nat gras altijd stevig staat.
  - Maai altijd dwars op een helling, nooit naar boven of naar beneden.
  - Ga altijd uiterst voorzichtig te werk bij het veranderen van richting op een helling.
- ▶ Ga uiterst voorzichtig te werk bij het achteruitlopen of bij het trekken van het tuingereedschap.
- ▶ Duw het tuingereedschap tijdens het maaien altijd voorwaarts en trek het nooit naar het lichaam toe.
- ▶ De messen moeten stilstaan als u het tuingereedschap voor het vervoer moet kantelen, als u rijdt over een plaats waar geen gras groeit en als u het tuingereedschap verplaatst naar een plaats waar u wilt maaien.
- ▶ Kantel het tuingereedschap bij het starten of aantrekken van de motor niet, behalve wanneer dit nodig is voor het starten in hoog gras. Til in dit geval de van de bediener afgewende zijde door het omlaagduwen van de handgreep niet verder dan nodig omhoog. Let erop dat uw handen zich op de greep bevinden wanneer u het tuingereedschap weer laat lopen.
- ▶ Schakel het tuingereedschap in zoals in de gebruiksaanwijzing beschreven en let erop dat uw voeten ver genoeg van ronddraaiende delen verwijderd zijn.
- ▶ Breng handen en voeten niet in de buurt van of onder ronddraaiende delen.
- ▶ Houd afstand tot de uitworpzone terwijl u met het tuingereedschap werkt.
- ▶ Het tuingereedschap nooit optillen of dragen terwijl de motor loopt.
- ▶ **Verander het tuingereedschap niet.** Ongeoorloofde veranderingen kunnen de veiligheid van het tuingereedschap beïnvloeden en tot meer geluiden en trillingen leiden.
- ▶ Controleer regelmatig de aansluitkabel en de gebruikte verlengkabel. Sluit een beschadigde kabel niet aan op het stroomnet en raak een beschadigde kabel niet aan voordat u de verbinding met het stroomnet verbroken heeft. Bij een beschadigde kabel kunnen spanningvoerende delen aangeraakt worden. Bescherm uzelf tegen gevaren door een elektrische schok.

**Stroomkringonderbreker losmaken:**

- altijd wanneer u zich van het tuingereedschap verwijderd,
- vóór het verwijderen van blokkeringen,
- als u het tuingereedschap controleert, reinigt of eraan werkt,

- na het raken van een voorwerp. Controleer het tuingereedschap onmiddellijk op beschadigingen en laat het indien nodig repareren,
- als het tuingereedschap op een ongewone manier begint te trillen (onmiddellijk controleren).

### Onderhoud

- ▶ **Draag altijd tuinhandschoenen wanneer u de scherpe messen vastpakt of er aan werkt.**
- ▶ Controleer of alle moeren, bouten en schroeven vastzitten, zodat een veilige toestand van het tuingereedschap gewaarborgd is.
- ▶ Controleer de grasbak regelmatig op toestand en slijtage.
- ▶ Controleer het tuingereedschap. Versleten of beschadigde delen moeten veiligheidshalve worden vervangen.
- ▶ Gebruik uitsluitend voor het tuingereedschap voorziene maaimessen.
- ▶ Zorg ervoor dat vervangingsonderdelen van Bosch afkomstig zijn.







### Aanwijzingen voor de optimale omgang met de accu

- ▶ **Controleer dat het tuingereedschap uitgeschakeld is voordat u de accu in het gereedschap plaatst.** Het plaatsen van een accu in tuingereedschap dat ingeschakeld is, kan tot ongevallen leiden.
- ▶ **Houd het oplaadapparaat uit de buurt van regen en vocht.** Het binnendringen van water in het oplaadapparaat vergroot het risico van een elektrische schok.
- ▶ **Laad accu's alleen op in oplaadapparaten die door de fabrikant worden geadviseerd.** Voor een oplaadapparaat dat voor een bepaald type accu geschikt is, bestaat brandgevaar wanneer het met andere accu's wordt gebruikt.
- ▶ **Laad geen accu's van andere fabrikanten op.** Het oplaadapparaat is alleen geschikt voor het opladen van Bosch-lithiumionaccu's met de in de technische gegevens vermelde spanningen. Anders bestaat er brand- en explosiegevaar.
- ▶ **Houd het oplaadapparaat schoon.** Door vervuiling bestaat gevaar voor een elektrische schok.
- ▶ **Controleer voor elk gebruik oplaadapparaat, kabel en stekker. Gebruik het oplaadapparaat niet als u een beschadiging hebt vastgesteld. Open het oplaadapparaat niet zelf en laat het alleen door gekwalificeerd personeel en alleen met originele vervangingsonderdelen repareren.** Beschadigde oplaadapparaten, kabels en stekkers vergroten het risico van een elektrische schok.
- ▶ **Gebruik het oplaadapparaat niet op een gemakkelijk brandbare ondergrond (zoals papier of textiel) of in een brandbare omgeving.** Vanwege de bij het opladen optredende verwarming van het oplaadapparaat bestaat brandgevaar.

- ▶ **Gebruik alleen de voor dit tuingereedschap voorziene Bosch-accu's.** Het gebruik van andere accu's kan tot letsel en brandgevaar leiden.
- ▶ **Voorkom aanraking van de niet-gebruikte accu met paperclips, munten, sleutels, spijkers, schroeven en andere kleine metalen voorwerpen die overbrugging van de contacten kunnen veroorzaken.** Kortsluiting tussen de accucontacten kan brandwonden of brand tot gevolg hebben.
- ▶ **Bij verkeerd gebruik kan vloeistof uit de accu lekken. Voorkom contact daarmee. Spoel bij onvoorzien contact met water af. Wanneer de vloeistof in de ogen komt, dient u bovendien een arts te raadplegen.** Gelekte accuvloeistof kan tot huidirritaties en verbrandingen leiden.
- ▶ **Open de accu niet.** Er bestaat gevaar voor kortsluiting.
- ▶ **Bescherm de accu tegen hitte, bijvoorbeeld ook tegen voortdurend zonlicht, vuur, water en vocht.** Er bestaat explosiegevaar.
- ▶ **Sluit de accu niet kort.** Er bestaat explosiegevaar.
- ▶ **Bij beschadiging en onjuist gebruik van de accu kunnen er dampen vrijkomen. Zorg voor frisse lucht en raadpleeg bij klachten een arts.** De dampen kunnen de luchtwegen irriteren.
- ▶ Bescherm de accu tegen vocht en water.
- ▶ Bewaar de accu alleen bij een temperatuur tussen 0 °C en 50 °C. Laat de accu bijvoorbeeld in de zomer niet in de auto liggen.
- ▶ Reinig de ventilatieopeningen van de accu af en toe met een zachte, schone en droge doek.

### Symbolen

De volgende symbolen zijn van betekenis voor het lezen en begrijpen van de gebruiksaanwijzing. Zorg ervoor dat u de symbolen en hun betekenis herkent. Het juiste begrip van de symbolen helpt u het tuingereedschap goed en veilig te gebruiken.

Symbool	Betekenis
	Reactierichting
	Bewegingsrichting
	Draag werkhandschoenen
	Gewicht
	Inschakelen
	Uitschakelen

## 56 | Nederlands

Symbol	Betekenis
✓	Toegestane handeling
✗	Verboden handeling
	Toebehoren en vervangingsonderdelen

**Gebruik volgens bestemming**

Het tuingereedschap is bestemd voor het maaien van tuinen, alleen voor particulier gebruik.

**Technische gegevens**

Accu-grasmaaier		Rotak 32 LI	Rotak 32 LI High Power
Productnummer		3 600 H85 D*0	3 600 H85 D*1
Mesbreedte	cm	32	32
Maaihoogte	mm	30 – 60	30 – 60
Inhoud grasbak	l	31	31
Gewicht volgens EPTA-Procedure 01/2003	kg	10,4	10,4
Serienummer		zie typeplaatje op tuingereedschap	
<b>Accu</b>		<b>Li-Ion</b>	<b>Li-Ion</b>
Productnummer		F 016 800 302	F 016 800 301
Nominale spanning	V=	36	36
Capaciteit	Ah	1,3	2,6
Oplaadtijd (bij lege accu)**	min	60	95
Aantal accucellen		10	20
<b>Oplaadapparaat</b>		<b>AL 3620 CV Professional</b>	<b>AL 3620 CV Professional</b>
Productnummer	EU	2 607 225 657	2 607 225 657
	UK	2 607 225 659	2 607 225 659
	AU	2 607 225 662	2 607 225 662
Laadstroom	A	2,0	2,0
Toegestaan oplaadtemperatuurbereik	°C	0 – 45	0 – 45
Gewicht volgens EPTA-Procedure 01/2003	kg	0,6	0,6
Isolatieklasse		□/II	□/II
<b>Oplaadapparaat</b>		<b>AL 3640 CV Professional</b>	<b>AL 3640 CV Professional</b>
Productnummer	EU	2 607 225 099	2 607 225 099
	UK	2 607 225 101	2 607 225 101
	AU	2 607 225 103	2 607 225 103
Laadstroom	A	4,0	4,0
Toegestaan oplaadtemperatuurbereik	°C	0 – 45	0 – 45
Gewicht volgens EPTA-Procedure 01/2003	kg	1,0	1,0
Isolatieklasse		□/II	□/II

\*\* met oplaadapparaat AL 3620 CV Professional

Let op het zaaknummer op het typeplaatje van uw tuingereedschap. De handelsbenamingen van sommige tuingereedschappen kunnen afwijken.

**Informatie over geluid en trillingen**

Meetwaarden voor geluid bepaald volgens EN 60335.

Het A-gewogen geluidsniveau van het apparaat bedraagt kenmerkend: geluidsdruk niveau 74 dB(A); geluidsvermogen niveau 86 dB(A). Onzekerheid K = 0,42 dB.

Totale trillingswaarden  $a_{h1}$  (vectorsom van drie richtingen) en onzekerheid K bepaald volgens EN 60335:  
 $a_{h1} < 2,5 \text{ m/s}^2$ ,  $K = 1,5 \text{ m/s}^2$ .



## Conformiteitsverklaring



Wij verklaren als alleen verantwoordelijke dat het onder „Technische gegevens” beschreven product voldoet aan de volgende normen en normatieve documenten: EN 60335 volgens de bepalingen van de richtlijnen 2011/65/EU, 2004/108/EG, 2006/42/EG en 2000/14/EG. 2000/14/EG: Gegarandeerd geluidsdruk niveau 87 dB(A). Wegingsmethode van de conformiteit volgens aanhangsel VI.

Productcategorie: 32

Benoemde instantie:  
SRL, Sudbury, England, Nr. 1088

Technisch dossier (2006/42/EG, 2000/14/EG) bij:  
Bosch Lawn and Garden Ltd., PT-LG/ENS23,  
Stowmarket, Suffolk IP14 1EY, England

Henk Becker Helmut Heinzelmann  
Executive Vice President Head of Product Certification  
Engineering PT/ETM9

*PPA*  
 i.v. 

Robert Bosch GmbH, Power Tools Division  
D-70745 Leinfelden-Echterdingen  
03.02.2014

## Montage en gebruik

Handelingsdoel	Afbeelding
Meegeleverd	1
Montage van de greepbeugels	2
Grasbak in elkaar zetten	3
Gasbak inzetten en verwijderen	4
Accu opladen	5
Accu plaatsen	6
Stroomkringonderbreker losmaken en in parkeerstand brengen	7
Maaihoogte instellen	8
Inschakelen	9
Tips voor de werkzaamheden	10
Uitschakelen, Stroomkringonderbreker losmaken	11
Accu verwijderen	12
Onderhoud van de messen	13
Toebehoren kiezen	14

## Ingebruikneming

### Voor uw veiligheid

- **Let op! Schakel het tuingereedschap, maak de stroomkringonderbreker los en verwijder de accu voordat u instel- of reinigingswerkzaamheden uitvoert. Hetzelfde geldt als de schakelaarkabel beschadigd, doorsneden of in de war is.**

- **Nadat het tuingereedschap is uitgeschakeld, draaien de messen nog enkele seconden.**
- **Voorzichtig! Raak het ronddraaiende snijmes niet aan.**

### Accu opladen

- **Gebruik geen ander oplaadapparaat.** Het meegeleverde oplaadapparaat is afgestemd op de in het tuingereedschap ingebouwde lithiumionaccu.

- **Let op de netspanning!** De spanning van de stroombron moet overeenkomen met de gegevens op het typeplaatje van het oplaadapparaat. Met 230 V aangeduide oplaadapparaten kunnen ook met 220 V worden gebruikt.

De accu is voorzien van een thermische beveiliging die ervoor zorgt dat de accu alleen in het temperatuurbereik tussen 0 °C en 45 °C kan worden opgeladen. Daardoor wordt een lange levensduur van de accu bereikt.

**Opmerking:** De accu wordt gedeeltelijk opgeladen geleverd. Om de volledige capaciteit van de accu te verkrijgen, laadt u voor het eerste gebruik de accu volledig in het oplaadapparaat op.

De lithiumionaccu kan op elk moment worden opgeladen zonder de levensduur te verkorten. Een onderbreking van het opladen schaadt de accu niet.

De lithiumionaccu is met „Electronic Cell Protection (ECP)” tegen te sterk ontladen beschermd. Als de accu leeg is, wordt het tuingereedschap door een veiligheidsschakeling uitgeschakeld: Het snijmes beweegt niet meer.

**⚠ LET OP** **Druk na het automatisch uitschakelen van het tuingereedschap niet meer op de aan/uit-schakelaar.** De accu kan anders beschadigd worden.

### Opladen

Het opladen begint zodra de netstekker van het oplaadapparaat in het stopcontact en de accu in de oplaadschacht wordt gestoken.

Door de intelligente oplaadmethode wordt de oplaadtoestand van de accu automatisch herkend en wordt de accu afhankelijk van de accutemperatuur en -spanning met de optimale laadstroom opgeladen.

Daardoor wordt de accu ontzien en blijft deze, indien in het oplaadapparaat bewaard, altijd volledig opgeladen.

### Snel opladen

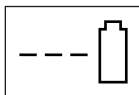

**AL 3640 CV**  
**Professional**

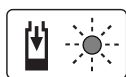

**AL 3620 CV**  
**Professional**

Snel opladen wordt aangegeven door **knipperen** van de **groene LED-indicatie**.

Indicatie-element op de accu: Tijdens het opladen gaan de drie groene LED's na elkaar branden en gaan deze kort uit. De

## 58 | Nederlands

accu is volledig opgeladen als de drie groene LED's continu branden. Ongeveer 5 minuten nadat de accu volledig is opgeladen, gaan de drie groene LED's weer uit.

**Opmerking:** Het snel opladen is alleen mogelijk als de temperatuur van de accu zich binnen het toegestane oplaadtemperatuurbereik bevindt, zie het gedeelte „Technische gegevens”.

**Accu opgeladen**

**AL 3640 CV  
Professional**

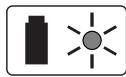

**AL 3620 CV  
Professional**

**Continu branden** van de **groene LED-indicatie** geeft aan dat de accu volledig opgeladen is.

Bovendien klinkt gedurende ca. 2 seconden een geluidssignaal waardoor akoestisch wordt aangegeven dat de accu volledig is opgeladen.

De accu kan vervolgens worden verwijderd en onmiddellijk worden gebruikt.

Als de accu niet in het oplaadapparaat is gestoken, geeft **continuu branden** van de **groene LED-indicatie** aan dat de stekker in het stopcontact is gestoken en het oplaadapparaat gereed is voor gebruik.

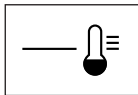
**Accutemperatuur onder 0 °C of boven 45 °C**

**AL 3640 CV  
Professional**

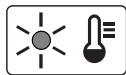

**AL 3620 CV  
Professional**

**Continu branden** van de **rode LED-indicatie** geeft aan dat de temperatuur van de accu buiten het snellaadtemperatuurbereik van 0 °C – 45 °C ligt. Zodra het toegestane temperatuurbereik bereikt is, schakelt het oplaadapparaat automatisch over op snelladen.

Als de temperatuur van de accu buiten het toegestane oplaadtemperatuurbereik ligt, gaat de rode LED van de accu branden wanneer u de accu in het oplaadapparaat zet.

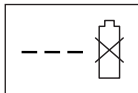
**Geen opladen mogelijk**

**AL 3640 CV  
Professional**

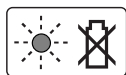

**AL 3620 CV  
Professional**

Een andere storing tijdens het opladen wordt aangegeven door **knipperen** van de **rode LED-indicatie**.

Het opladen kan niet worden gestart en het opladen van de accu is niet mogelijk (zie gedeelte „Storingen opsporen”).

**Aanwijzingen voor het opladen**

Bij langdurig opladen of meermaals opladen zonder onderbreking kan het oplaadapparaat warm worden. Dit is echter zonder bezwaar en wijst niet op een technisch defect van het oplaadapparaat.

Een duidelijk kortere gebruiksduur na het opladen duidt erop dat de accu versleten is en moet worden vervangen.

Neem de voorschriften ten aanzien van de afvalverwijdering in acht.

**Accukoeling (Active Air Cooling)**

De in het oplaadapparaat geïntegreerde ventilatorregeling bewaakt de temperatuur van de ingezette accu. Als de accutemperatuur boven 30 °C ligt, wordt de accu door een ventilator op de optimale oplaadtemperatuur gekoeld. De ingeschakelde ventilator maakt een ventilatiegeluid.

Als de ventilator niet loopt, ligt de accutemperatuur in het optimale oplaadtemperatuurbereik, of is de ventilator defect. In dit geval wordt de oplaadtijd van de accu langer.

**Tips voor de werkzaamheden****Accu-oplaadindicatie**

De accu is voorzien van een oplaadindicatie die de oplaadtoestand van de accu aangeeft. De oplaadindicatie bestaat uit drie groene LED's.

Bedien de toets voor de oplaadindicatie om de oplaadindicatie te activeren. Na ca. 5 seconden gaat de oplaadindicatie automatisch uit.

De oplaadtoestand kan ook worden gecontroleerd terwijl de accu verwijderd is.

LED-indicatie	Accucapaciteit
Continu branden 3 groene LED's	≥ 2/3
Continu branden 2 groene LED's	≥ 1/3
Continu brandt 1 groene LED	≤ 1/3
Knipperlicht 1 groene LED	Reserve

Als na het bedienen van de toets geen van de LED's brandt, is de accu defect en moet deze worden vervangen.

Om veiligheidsredenen kan de oplaadtoestand alleen worden opgevraagd als het tuingereedschap stilstaat.

Tijdens het opladen gaan de drie groene LED's na elkaar branden en gaan deze kort uit. De accu is volledig opgeladen als de drie groene LED's continu branden. Ongeveer 5 minuten nadat de accu volledig is opgeladen, gaan de drie groene LED's weer uit.

**Indicatie voor temperatuurbewaking**

De rode LED van de indicatie voor de temperatuurbewaking geeft aan dat de accu of de elektronica van het tuingereedschap (als de accu in het gereedschap is geplaatst) zich in niet

het optimale temperatuurbereik bevindt. In dit geval werkt het tuingereedschap niet, of niet met volledig vermogen.

### Temperatuurbewaking van de accu

De rode LED knippert als de knop of de aan/uit-schakelaar wordt ingedrukt (terwijl de accu in het gereedschap is geplaatst): De bedrijfstemperatuur van de accu ligt buiten het temperatuurbereik van  $-10\text{ }^{\circ}\text{C}$  tot  $+60\text{ }^{\circ}\text{C}$ .

Bij een temperatuur boven  $70\text{ }^{\circ}\text{C}$  wordt de accu uitgeschakeld tot deze zich weer in het toegestane bedrijfstemperatuurbereik bevindt.

### Temperatuurbewaking van de elektronica van het tuingereedschap

De rode LED brandt bij het indrukken van de aan/uit-schakelaar **continu**. De temperatuur van de elektronica van het tuingereedschap bedraagt minder dan  $5\text{ }^{\circ}\text{C}$  of meer dan  $75\text{ }^{\circ}\text{C}$ .

Bij een temperatuur boven  $90\text{ }^{\circ}\text{C}$  wordt de elektronica van het tuingereedschap uitgeschakeld tot deze zich weer in het toegestane bedrijfstemperatuurbereik bevindt.

### Maaivermogen (gebruiksduur accu)

Het maaivermogen (de gebruiksduur van de accu) is afhankelijk van de eigenschappen van het gazon, zoals de grasdichtheid, de vochtigheid, de lengte van het gras en de maaihoogte.

Vaak in- en uitschakelen van het tuingereedschap tijdens het maaien vermindert eveneens het maaivermogen (looptijd van de accu).

Als u het maaivermogen (de gebruiksduur van de accu) wilt optimaliseren, is het raadzaam om vaker te maaien, de maaihoogte te vergroten en in een passend tempo te lopen.

Het onderstaande voorbeeld toont de samenhang tussen maaihoogte en maaivermogen met betrekking tot één acculading.

#### Maaioomstandigheden

Zeer dun en droog gazon | Dun en droog gazon



#### Maaivermogen (Rotak 32 LI)

tot  $150\text{ m}^2$

tot  $100\text{ m}^2$

#### Maaivermogen (Rotak 32 LI High Power)

tot  $300\text{ m}^2$

tot  $150\text{ m}^2$

Om de looptijd te verlengen, kunt u een extra accu of een accu met een grotere capaciteit (Ah) via een erkende klantenservice voor Bosch tuingereedschappen aanschaffen.

## Storingen opsporen



Symptomen	Mogelijke oorzaak	Oplossing
Tuingereedschap loopt niet	Verstopping mogelijk	Stroomkringonderbreker losmaken: Onderzijde van het tuingereedschap controleren en indien nodig vrij maken (draag altijd tuinhandschoenen)
	Accu niet vol opgeladen	Accu opladen
	Accu niet (goed) ingestoken	Accu plaatsen
	Gras te lang	Grotere maaihoogte instellen en tuingereedschap kantelen om de startbelasting te verminderen
	Motorbeveiliging aangesproken	Laat de motor afkoelen en stel een grotere maaihoogte in
	Accu te koud of te heet	Accu laten opwarmen of afkoelen
	Stroomkringonderbreker is niet goed of niet volledig ingezet	Goed inzetten
Motor start en stopt vervolgens weer	De motor start na het bedienen van de aan/uit-schakelaar met een geringe vertraging	Bedien de aan/uit-schakelaar ca. 1 – 3 seconden om de motor te starten
	Accu niet vol opgeladen	Accu opladen
	Stroomkringonderbreker is niet goed of niet volledig ingezet	Goed inzetten
	Accu niet (goed) ingestoken	Accu plaatsen
	Accu te koud of te heet	Accu laten opwarmen of afkoelen Grotere maaihoogte instellen

## 60 | Nederlands

Symptomen	Mogelijke oorzaak	Oplossing
Tuingereedschap loopt met onderbrekingen	Interne bekabeling van tuingereedschap defect Motorbeveiliging aangesproken	Neem contact op met klantenservice Laat de motor afkoelen en stel een grotere maaihoogte in
Tuingereedschap maait onregelmatig en/of Motor loopt moeilijk	Maaihoogte te laag Messen bot Verstopping mogelijk	Grotere maaihoogte instellen Mes vervangen Onderzijde van het tuingereedschap controleren en indien nodig vrij maken (draag altijd tuinhandschoenen)
	Mes omgekeerd gemonteerd	Mes goed monteren
Maaivermogen (gebruiksduur accu) onvoldoende	Maaihoogte te laag Gras te hoog Gras te nat of vochtig Gras te dicht	Stel een grotere maaihoogte in en maai langzamer Stel een grotere maaihoogte in en maai langzamer Wacht tot het gras droog is en loop langzamer Stel een grotere maaihoogte in, loop langzamer en maai vaker
	Een extra accu kunt u via een erkende klantenservice voor Bosch tuingereedschappen aanschaffen	Neem contact op met klantenservice
Na het inschakelen van het tuingereedschap draait het maaiemes niet	Mes wordt gehinderd door gras Moer of schroef van mes los	Tuingereedschap uitschakelen Verstopping verwijderen (draag altijd tuinhandschoenen) Draai de moer of de schroef van het mes vast (17 Nm)
Sterke trillingen of geluiden	Moer of schroef van mes los Mes beschadigd	Draai de moer of de schroef van het mes vast (17 Nm) Mes vervangen
Opladen niet mogelijk	Accucontacten vuil De accu is defect door een verbindingbreuk in de accu (afzonderlijke cellen)	Reinig de accucontacten, bijvoorbeeld door de accu enkele keren te plaatsen en te verwijderen, of vervang de accu indien nodig Vervang de accu
De led-indicaties branden niet nadat de stekker in het stopcontact is gestoken	Netsnoer van het oplaadapparaat is niet (of niet goed) vastgestoken Stopcontact, netsnoer of oplaadapparaat defect	Steek de stekker (volledig) in het stopcontact Controleer de netspanning en laat het oplaadapparaat eventueel nazien door een erkende klantenservice voor Bosch elektrische gereedschappen

## Onderhoud en service



### Onderhoud van de accu

- ▶ **Let op! Schakel het tuingereedschap, maak de stroomkringonderbreker los en verwijder de accu en de grassmand voordat u instel- of reinigingswerkzaamheden uitvoert.**
- ▶ **Draag altijd tuinhandschoenen wanneer u de scherpe messen vastpakt of er aan werkt.**

Neem de volgende aanwijzingen en maatregelen in acht om een optimaal gebruik van de accu te waarborgen.

- Bescherm de accu tegen vocht en water.
- Bewaar de accu alleen bij een temperatuur tussen 0 °C en 50 °C. Laat de accu bijvoorbeeld in de zomer niet in de auto liggen.
- Laat de accu bij fel zonlicht de accu niet in het tuingereedschap zitten.
- De optimale temperatuur voor het bewaren van de accu bedraagt 5 °C.
- Reinig de ventilatieopeningen van de accu af en toe met een zachte, schone en droge doek.

Een duidelijk kortere gebruiksduur na het opladen duidt erop dat de accu versleten is en moet worden vervangen.

## Klantenservice en gebruiksdvieszen

[www.bosch-garden.com](http://www.bosch-garden.com)

Vermeld bij vragen en bestellingen van vervangingsonderdelen altijd het uit tien cijfers bestaande zaaknummer volgens het typeplaatje van het tuingereedschap.

### Nederland

Tel.: (076) 579 54 54

Fax: (076) 579 54 94

E-mail: [gereedschappen@nl.bosch.com](mailto:gereedschappen@nl.bosch.com)

### België

Tel.: (02) 588 0589

Fax: (02) 588 0595

E-mail: [outillage.gereedschap@be.bosch.com](mailto:outillage.gereedschap@be.bosch.com)

### Vervoer

Op de meegeleverde lithiumionaccu's zijn de eisen voor het vervoer van gevaarlijke stoffen van toepassing. De accu's kunnen door de gebruiker zonder verdere voorwaarden over de weg worden vervoerd.

Bij de verzending door derden (bijv. luchtvervoer of expeditiebedrijf) moeten bijzondere eisen ten aanzien van verpakking en markering in acht worden genomen. In deze gevallen moet bij de voorbereiding van de verzending een deskundige voor gevaarlijke goederen worden geraadpleegd.

Verzend accu's alleen als de behuizing onbeschadigd is. Plak blootliggende contacten af en verpak de accu zodanig dat deze niet in de verpakking beweegt.

Neem ook eventuele overige nationale voorschriften in acht.

### Afvalverwijdering

Gooi tuingereedschappen, oplaadapparaten, accu's en batterijen niet bij het huisvuil.

#### Alleen voor landen van de EU:



Volgens de Europese richtlijn 2012/19/EU moeten niet meer bruikbare elektrische en elektronische apparaten en volgens de Europese richtlijn 2006/66/EG moeten defecte of lege accu's en batterijen apart worden ingezameld en op een voor het milieu verantwoorde wijze worden hergebruikt.

#### Accu's en batterijen:

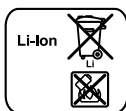

#### Li-ion:

Lees de aanwijzingen in het gedeelte „Vervoer” en neem deze in acht.

#### Wijzigingen voorbehouden.

## Dansk

### Sikkerhedsinstrukser

**Pas på! Læs efterfølgende instrukser omhyggeligt. Gør dig fortrolig med haveværktøjets betjeningsanordninger og korrekte anvendelse. Opbevar betjeningsvejledningen til senere brug.**

#### Forklaring af symboler på haveværktøjet



Generel sikkerhedsadvarsel.



Læs brugsanvisningen.



Pas på udkastede eller flyvende genstande, der kan kvæste tilskuere.



Advarsel: Hold god afstand til haveværktøjet, når det arbejder.



Vær forsigtig: Berør ikke de roterende knive. Knivene er skarpe. Pas på tærerne og fingrene - de kan blive skåret af.



Sluk for haveværktøjet og løs strømkredsafbryderen, før vedligeholdelses- eller rengøringsarbejde gennemføres; dette gælder også, hvis haveværktøjet også kun forlades uden opsyn i kort tid.



Gælder ikke.



Vent til alle haveværktøjets dele er standset helt, før de berøres. Knivene fortsætter med at rotere, efter at der er blevet slukket for haveværktøjet. En roterende kniv kan forårsage kvæstelser.



Brug ikke haveværktøjet, når det regner, og udsæt ikke værktøjet for regn.



Beskyt dig selv mod elektrisk stød.



Gælder ikke.



Anvend kun ladeaggregatet i tørre rum.

## 62 | Dansk



Ladeaggregatet er udstyret med en sikkerheds-transformator.

### Betjening

- ▶ Lad aldrig børn eller personer, der ikke har gennemlæst denne betjeningsvejledning, anvende haveværktøjet. Lokale regler kan bestemme alderen på den person, som må betjene haveværktøjet. Haveværktøjet skal opbevares utilgængeligt for børn, når det ikke er i brug.
- ▶ Dette haveværktøj er ikke egnet til at blive brugt af personer (inkl. børn) med begrænsede fysiske, sensoriske eller psykiske evner eller manglende erfaring og/eller manglende viden, medmindre de overvåges af en sikkerhedsansvarlig person eller modtager instruktioner fra denne person om, hvordan haveværktøjet skal håndteres. Bør skal overvåges for at sikre, at de ikke leger med haveværktøjet.
- ▶ Slå aldrig græs, mens der er nogen, især børn eller kæledyr, i nærheden.
- ▶ Brugeren er ansvarlig for ulykker og skader, der sker på andre mennesker eller deres ejendom.
- ▶ Betjen ikke haveværktøjet med bare fødder eller åbne sandaler. Bær altid fastsiddende fodtøj og lange bukser.
- ▶ Undersøg det område, der skal bearbejdes, og fjern sten, pinde, ståltråd, kødben og andre fremmedlegemer.
- ▶ Kontrollér altid inden brug, at knivene, knivboltene og klippeenheden ikke er slidte eller beskadigede. Udskift altid slidte eller beskadigede knive samt knivbolte sammen for at undgå ubalance.
- ▶ Slå kun græs i dagslys eller i god kunstig belysning.
- ▶ Arbejd ikke med græsslåmaskinen, hvis det er dårligt vejr, især ikke hvis der er tegn på uvejr.
- ▶ Haveværktøjet må helst ikke anvendes i vådt græs.
- ▶ Gå altid – løb aldrig.
- ▶ Brug aldrig haveværktøjet med defekte beskyttelsesanordninger, afdækninger eller uden sikkerhedsudstyr som f.eks. udkastningsskærm og/eller græsboks.
- ▶ Brug høreværn.
- ▶ **Det kan være farligt at arbejde på skråninger:**
  - Slå aldrig græs på alt for stejle skråninger.
  - Man skal altid passe på ikke at miste fodfæstet på skråninger eller vådt græs.
  - Slå altid græs på tværs af skråninger – aldrig op og ned.
  - Vær altid meget forsigtig, når du vender.
- ▶ Vær altid meget forsigtig, når haveværktøjet kører tilbage eller trækkes.
- ▶ Skub altid haveværktøjet frem under græsslåningen og træk det aldrig hen mod kroppen.
- ▶ Knivene skal stå stille, når haveværktøjet vippe til transport, når der køres hen over andre overflader end græs og ved transport af haveværktøjet til og fra det område, hvor plænen skal slås.
- ▶ Vip ikke haveværktøjet ved start eller når motoren startes, medmindre dette er nødvendigt for at starte det i højt græs. I dette tilfælde hæves den side af haveværktøjet, som vender bort fra brugeren, ved at trykke håndgrebet ned. Haveværktøjet må ikke hæves mere end nødvendigt. Sørg for, at begge hænder er på grebet, når haveværktøjet sænkes ned igen.
- ▶ Tænd for haveværktøjet som beskrevet i betjeningsvejledningen og sørg for, at dine fødder er tilstrækkeligt langt væk fra roterende dele.
- ▶ Anbring ikke hænder eller fødder i nærheden af eller under roterende dele.
- ▶ Hold afstand til udkastningszonen, når haveværktøjet kører.
- ▶ Løft eller bær aldrig haveværktøjet, når motoren kører.
- ▶ **Udør ikke ændringer på haveværktøjet.** Ikke tilladte ændringer kan forringe dit haveværktøjs sikkerhed og føre til mere støj og større vibrationer.
- ▶ Kontroller tilslutningsledningen og en anvendt forlængerledning med regelmæssige mellemrum. Tilslut ikke en beskadiget ledning til strømmettet eller berør den ikke, før du har afbrudt den fra strømmettet. Er ledningen beskadiget, kan spændingsførende dele berøres. Beskyt dig selv mod farer fra elektrisk stød.

### Strømkredsafbryder løsnes:

- før du fjerner dig fra haveværktøjet,
- inden man fjerner en blokering,
- før du kontrollerer, rengør eller arbejder på haveværktøjet,
- efter at man har ramt et fremmedlegeme. Kontroller straks haveværktøjet for beskadigelser og få det repareret, hvis det er nødvendigt,
- hvis haveværktøjet begynder at vibrere unormalt meget (kontrollér omgående).

### Vedligeholdelse

- ▶ **Brug altid havehandsker, hvis du håndterer eller arbejder i nærheden af skarpe knive.**
- ▶ Kontroller, at alle møtrikker, bolte og skruer sidder rigtigt, så haveværktøjets arbejdstilstand er sikret.
- ▶ Kontrollér græsboksens tilstand og slidniveau med regelmæssige mellemrum.
- ▶ Kontroller haveværktøjet og erstat for en sikkerheds skyld slidte eller beskadigede dele.
- ▶ Brug udelukkende de specielle knive til haveværktøjet.
- ▶ Sørg for kun at montere reservedele, der er godkendt af Bosch.

### Henvisninger til optimal håndtering af akkuen

- ▶ **Sikre, at haveværktøjet er slukket, før akku'en sættes i.** Der kan opstå uheld, hvis en akku sættes i et haveværktøj, der er tændt.
- ▶ **Ladeaggregatet må ikke udsættes for regn eller fugtighed.** Indtrængning af vand i ladeaggregatet øger risikoen for elektrisk stød.

- ▶ **Oplad kun akku'er i ladeaggregater, der er anbefalet af fabrikanten.** Et ladeaggregat, der er egnet til en bestemt type batterier, må ikke benyttes med andre batterier – brandfare.
- ▶ **Lad ikke fremmede akkuer.** Ladeaggregatet er kun beregnet til ladning af Bosch Li-ion-akkuer med de spændinger, der er angivet i de tekniske data. Ellers er der fare for brand og eksplosion.
- ▶ **Renhold ladeaggregatet.** Snavs øger faren for elektrisk stød.
- ▶ **Kontrollér ladeaggregat, kabel og stik før brug. Anvend ikke ladeaggregatet, hvis det er beskadiget. Forsøg ikke at åbne ladeaggregatet og sørg for at det repareres af kvalificerede fagfolk, og at der kun benyttes originale reservedele.** Beskadigede ladeaggregater, kabler og stik øger risikoen for elektrisk stød.
- ▶ **Anvend ikke ladeaggregatet på let brændbar undergrund (f.eks. papir, tekstiler osv.) eller i brændbare omgivelser.** Pas på! Ladeaggregatet bliver varmt under opladningen. Brandfare!
- ▶ **Brug kun Bosch akkuerne, der er beregnet til dette haveværktøj.** Brug af andre akkuer kan føre til kvæstelser og er forbundet med brandfare.
- ▶ **Ikke benyttede akku'er må ikke komme i berøring med kontorclips, mønter, nøgler, søm, skruer eller andre små metalgenstande, da disse kan kortslutte kontakterne.** En kortslutning mellem akku-kontakterne øger risikoen for personskader i form af forbrændinger.
- ▶ **Hvis akku'en anvendes forkert, kan der slippe væske ud af akku'en. Undgå at komme i kontakt med denne væske. Hvis det alligevel skulle ske, skylles med vand. Søg læge, hvis væsken kommer i øjnene.** Akku-væske kan give hudirritation eller forbrændinger.
- ▶ **Åben ikke akkuen.** Fare for kortslutning.
- ▶ **Beskyt akkuen mod varme (f.eks. også mod varige solstråler, brand, vand og fugtighed).** Fare for eksplosion.
- ▶ **Kortslut ikke akkuen.** Fare for eksplosion.
- ▶ **Beskadiges akkuen eller bruges den forkert, kan der sive dampe ud. Tilfør frisk luft og søg læge, hvis du føler dig utilpas.** Dampene kan irritere luftvejene.
- ▶ **Beskyt akkuen mod fugtighed og vand.**
- ▶ **Opbevar kun akkuen i et temperaturområde mellem 0 °C og 50 °C.** Opbevar ikke akkuen i bilen f.eks. om sommeren.
- ▶ **Rengør akkuens ventilationsåbninger en gang imellem med en blød, ren og tør pensel.**

## Symboler

De efterfølgende symboler er af betydning for at kunne læse og forstå brugsanvisningen. Læg mærke til symbolerne og overhold deres betydning. En rigtig forståelse af symbolerne er med til at sikre en god og sikker brug af haveværktøjet.

Symbol	Betydning
	Reaktionsretning
	Bevægelsesretning
	Brug beskyttelseshandsker
	Vægt
	Start
	Stop
	Tilladt handling
	Forbudt handling
	Tilbehør/reservedele

## Beregnet anvendelse

Haveværktøjet er beregnet til græsslåning i private haver.

## Tekniske data

Akku-plæneklipper		Rotak 32 LI	Rotak 32 LI High Power
Typenummer		3 600 H85 D*0	3 600 H85 D*1
Knivbredde	cm	32	32
Slåhøjde	mm	30 – 60	30 – 60
Volumen, græsboks	l	31	31
Vægt svarer til EPTA-Procedure 01/2003	kg	10,4	10,4
Serienummer		se typeskilt på haveværktøjet	
** med ladeaggregat AL 3620 CV Professional			
Læg mærke til typenummeret på typeskiltet til dit haveværktøj. Handelsbetegnelserne for de enkelte haveværktøjer kan variere.			

64   Dansk			
Akku-plæneklipper		Rotak 32 LI	Rotak 32 LI High Power
<b>Akku</b>		<b>Li-Ion</b>	<b>Li-Ion</b>
Typenummer		F 016 800 302	F 016 800 301
Nominel spænding	V=	36	36
Kapacitet	Ah	1,3	2,6
Ladetid (tom akku)**	min	60	95
Antal akkuceller		10	20
<b>Ladeaggregat</b>		<b>AL 3620 CV Professional</b>	<b>AL 3620 CV Professional</b>
Typenummer	EU	2 607 225 657	2 607 225 657
	UK	2 607 225 659	2 607 225 659
	AU	2 607 225 662	2 607 225 662
Ladestrøm	A	2,0	2,0
Tilladt temperaturområde for opladning	°C	0 – 45	0 – 45
Vægt svarer til EPTA-Procedure 01/2003	kg	0,6	0,6
Beskyttelsesklasse		□/II	□/II
<b>Ladeaggregat</b>		<b>AL 3640 CV Professional</b>	<b>AL 3640 CV Professional</b>
Typenummer	EU	2 607 225 099	2 607 225 099
	UK	2 607 225 101	2 607 225 101
	AU	2 607 225 103	2 607 225 103
Ladestrøm	A	4,0	4,0
Tilladt temperaturområde for opladning	°C	0 – 45	0 – 45
Vægt svarer til EPTA-Procedure 01/2003	kg	1,0	1,0
Beskyttelsesklasse		□/II	□/II

\*\*med ladeaggregat AL 3620 CV Professional

Læg mærke til typenummeret på typeskiltet til dit haveværktøj. Handelsbetegnelserne for de enkelte haveværktøjer kan variere.

## Støj-/vibrationsinformation

Måleværdier for støj er beregnet iht. EN 60335.

Maskinens A-vægtede støjniveau er typisk:  
Lydtryksniveau 74 dB(A); lydeffektniveau 86 dB(A). Usikkerhed K = 0,42 dB.

Samlede vibrationsværdier  $a_h$  (vektorsum for tre retninger) og usikkerhed K beregnet iht. EN 60335:  
 $a_h < 2,5 \text{ m/s}^2$ ,  $K = 1,5 \text{ m/s}^2$ .

Henk Becker  
Executive Vice President  
Engineering

Helmut Heinzelmann  
Head of Product Certification  
PT/ETM9

*Henk Becker* i.v. *Helmut Heinzelmann*

Robert Bosch GmbH, Power Tools Division  
D-70745 Leinfelden-Echterdingen  
03.02.2014

## Overensstemmelseserklæring

Vi erklærer under almindeligt ansvar, at det produkt, der er beskrevet under „Tekniske data“, er i overensstemmelse med følgende standarder eller normative dokumenter: EN 60335 iht. bestemmelserne i direktiverne 2011/65/EU, 2004/108/EF, 2006/42/EF, 2000/14/EF, 2000/14/EF. Garanteret lydeffektniveau 87 dB(A). Procedurer for overensstemmelsesvurdering iht. bilag VI.

Produktkategori: 32

Bemyndiget kontrolorgan:

SRL, Sudbury, England, Nr. 1088

Teknisk dossier (2006/42/EF, 2000/14/EF) ved:  
Bosch Lawn and Garden Ltd., PT-LG/ENS23,  
Stowmarket, Suffolk IP14 1EY, England

## Montering og drift

Handlingsmål	Fig.
Leveringsomfang	1
Montering af bøjlegrebene	2
Græsbofs føjes sammen	3
Græsbofs sættes i/tages af	4
Opladning af akku	5
Akku sættes i	6
Strømkredsafbryder løsnes og stilles i parkeringsposition	7
Slåhøjde indstilles	8
Tænding	9
Arbejdsanvisninger	10



Handlingsmål	Fig.
Slukning, Strømkredsaftbryder løsnes	11
Akku tages ud	12
Vedligeholdelse af kniv	13
Valg af tilbehør	14

## Ibrugtagning

### For din egen sikkerheds skyld

- ▶ **Pas på! Sluk for haveværktøjet, løsn strømkredsaftbryderen og fjern akkuen, før vedligeholdelses- eller rengøringsarbejde gennemføres. Gør det samme, hvis kontaktledningen er beskadiget, hvis der er blevet skåret i den eller hvis den har viklet sig sammen.**
- ▶ **Når haveværktøjet slukkes, roterer knivene sig i endnu et par sekunder.**
- ▶ **Pas på – berør ikke den roterende skærekniv.**

### Opladning af akku

- ▶ **Anvend ikke noget andet ladeaggregat.** Det medleverede ladeaggregat er afstemt i forhold til den Li-ion-akku, der er monteret i haveværktøjet.
- ▶ **Kontrollér netspændingen!** Strømkildens spænding skal stemme overens med angivelserne på ladeaggregatets typeskilt. Ladeaggregater til 230 V kan også tilsluttes 220 V.

Akkuen er udstyret med en temperaturovervågning, som kun tillader en ladning i et temperaturområde mellem 0 °C og 45 °C. Derved opnås en høj levetid for akkuen.

**Bemærk:** Akkuen er til dels oplades ved udleveringen. For at sikre at akkuen fungerer 100 % oplades akkuen helt før første ibrugtagning.

Li-ion-akkuen kan oplades til enhver tid, uden at levetiden forkortes. En afbrydelse af opladningen beskadiger ikke akkuen.

Li-ion-akkuen er beskyttet mod afladning med „Electronic Cell Protection (ECP)“. Er akkuen afladet, slukkes haveværktøjet med en beskyttelseskontakt: Skæreknivens bevæger sig ikke mere.

**⚠ PAS PÅ** Tryk efter automatisk slukning af haveværktøjet ikke mere på start-stop-kontakten. Akkuen kan blive beskadiget.

### Opladning

Opladningen starter, så snart netstikket til ladeaggregatet stættes i stikdåsen og akkuen placeres i ladeskaktten.

Den intelligente ladeproces gør, at akkumulatorens ladetilstand automatisk erkendes og lades med den mest velegnede ladestrøm, afhængigt af akkumulatorens temperatur og spænding.

Derved skånes akkumulatoren og er altid opladet 100 %, når den opbevares i ladeaggregatet.

### Hurtig opladning

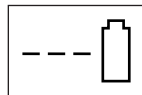

**AL 3640 CV  
Professional**

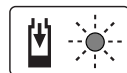

**AL 3620 CV  
Professional**

Hurtigopladningen signaliseres ved, at den **grønne LED-lampe blinker**.

Lampeelement på akkuen: Under opladningen lyser og slukker akkuens tre grønne LED-lamper kort en ad gangen. Akkuen er helt opladet, når de tre grønne LED-lamper lyser hele tiden. Ca. 5 minutter efter at akkuen er helt opladet, slukker de tre grønne LED-lamper igen.

**Bemærk:** Hurtigopladningen er kun mulig, hvis akkumulatorens temperatur er i det tilladte ladetemperaturområde, se afsnit „Tekniske data“.

### Akkuopladning



**AL 3640 CV  
Professional**



**AL 3620 CV  
Professional**

Når den **grønne LED-lampe lyser konstant**, betyder det, at akkuen er helt opladet.

Der høres desuden en signaltone i ca. 2 sekunder, hvilket signaliserer, at akkuen er 100 % opladt.

Herefter kan akkumulatoren tages ud til øjeblikkelig brug.

Er akkuen ikke sat i, betyder et **konstant grønt lys i LED-lampen**, at netstikket er sat i stikdåsen og at ladeaggregatet er klart.

### Akku-temperatur under 0 °C eller over 45 °C

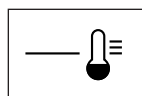

**AL 3640 CV  
Professional**

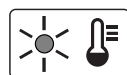

**AL 3620 CV  
Professional**

Ses et **konstant rødt lys i LED-lampen**, ligger akkuens temperatur uden for hurtigopladningstemperaturområdet på 0 °C – 45 °C. Så snart det tilladte temperaturområde er nået, kobler ladeaggregatet automatisk om til hurtigopladning.

Er akkuens temperatur uden for det tilladte ladetemperaturområde, lyser akkuens røde LED-lampe, når akkuen sættes i ladeaggregatet.

66 | Dansk

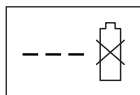
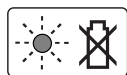
**Opladning er ikke mulig****AL 3640 CV  
Professional****AL 3620 CV  
Professional**

Hvis opladningen ikke er mulig på grund af en anden fejl, signaliseres dette ved, at den **røde LED-lampe blinker**.

Opladningen kan ikke starte og det er ikke muligt at oplade akkuen (se afsnit „Fejlsøgning“).

**Tips vedr. opladning**

Opladningsaggregatet kan blive varmt, hvis det oplades hele tiden eller en opladningscyklus følger den næste uden afbrydelser. Dette er dog uden betydning og er ikke tegn på en teknisk defekt af ladeaggregatet.

Når driftstiden pr. opladning forkortes væsentligt, er det tegn på, at akkerne er slidt op og skal udskiftes.

Læs og overhold henvisningerne mhr. bortskaftelse.

**Akku-køling (Active Air Cooling)**

Ventilatorstyringen, der er integreret i ladeaggregatet, overvåger temperaturen for den isatte akku. Ligger akkuteperaturen over 30 °C, køles akkuen til den optimale ladetemperatur vha. en ventilator. Den tændte ventilator producerer en ventilatorlyd.

Går ventilatoren ikke, ligger akkuteperaturen i det optimale ladetemperaturområde eller ventilatoren er defekt. I dette tilfælde forlænges akkuens ladetid.

**Arbejdsvejledning****Akku-ladetilstandsindikator**

Akkuen er udstyret med en ladetilstandsindikator, der viser akkuens ladetilstand. Ladetilstandsindikatoren består af 3 grønne LED-lamper.

Betjen tasten til ladetilstandsindikatoren for at aktivere ladetilstandsindikatoren. Ladetilstandsindikatoren slukker automatisk efter ca. 5 sekunder.

Ladetilstanden kan også kontrolleres, når akkuen er fjernet.

Kontrollampe	Akku-kapacitet
Konstant lys 3 grøn LED-lampe	≥ 2/3
Konstant lys 2 grøn LED-lampe	≥ 1/3
Konstant lys 1 grøn LED-lampe	≤ 1/3
Blinklys 1 grøn LED-lampe	Reserve

Lyser der ikke nogen LED-lampe, når der trykkes på tasten, er akkuen defekt og skal skiftes.

Af sikkerhedstekniske grunde kan ladetilstanden kun kontrolleres, når haveværktøjet står stille.

Under opladningen lyser og slukker akkuens tre grønne LED-lamper kort en ad gangen. Akkuen er helt opladet, når de tre grønne LED-lamper lyser hele tiden. Ca. 5 minutter efter at akkuen er helt opladet, slukker de tre grønne LED-lamper igen.

**Visning for temperaturovervågning**

Den røde LED-lampe i indikatoren til temperaturovervågning signaliserer, at akkuen eller haveværktøjets elektroniske system (når akkuen er sat i) ikke er i det optimale temperaturområde. I dette tilfælde arbejder haveværktøjet ikke eller ikke med fuld kapacitet.

**Temperaturovervågning af akkuen**

Den røde LED-lampe blinker, når der trykkes på tasten eller start-stop-kontakten (når akkuen er sat i): Akkuen er uden for driftstemperaturområdet fra -10 °C til +60 °C.

Ved temperaturer over 70 °C slukker akkuen, til den befinder sig i det tilladte temperaturområde igen.

**Temperaturovervågning for haveværktøjets elektroniske system**

Den røde LED-lampe lyser **konstant**, når der trykkes på start-stop-kontakten: Temperaturen for haveværktøjets elektroniske system er under 5 °C eller mere end 75 °C.

Ved temperaturer over 90 °C slukker haveværktøjets elektroniske system, til det befinder sig i det tilladte driftstemperaturområde igen.

**Snitkapacitet (akku-løbetid)**

Slåkapaciteten (akku-løbetid) afhænger af græssets egenskaber f.eks. græssets tæthed, fugtighed, græslængde og slåhøjde.

Tændes og slukkes haveværktøjet hyppigt under græslåningen, reduceres slåkapaciteten ligeledes (akku-løbetid).

For at optimere slåkapaciteten (akku-løbetid) anbefales det at slå græsset noget oftere, øge slåhøjden og gå med normalt tempo.

Eksemplet for neden viser sammenhængen mellem slåhøjde og slåkapacitet for en akkuopladning.

**Snitbetingelser**

Meget lyst, tørt græs	Lyst, tørt græs
Slåkapacitet (Rotak 32 LI)	
op til 150 m <sup>2</sup>	op til 100 m <sup>2</sup>
Slåkapacitet (Rotak 32 LI High Power)	
op til 300 m <sup>2</sup>	op til 150 m <sup>2</sup>

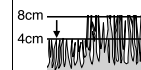
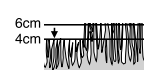

Løbetiden forlænges ved at købe en ekstra akku eller en akku med større kapacitet (Ah) hos et autoriseret servicecenter for Bosch haveværktøj.

## Fejlsøgning



Symptom	Mulig årsag	Afhjælpning
Haveværktøj kører ikke	Tilstopning mulig	Strømkredsaafbryder løsnes: Kontrollér haveværktøjet og frigør det evt. for græs (brug altid havehandsker)
	Akkuen er ikke helt opladet	Opladning af akku
	Akkuen er ikke sat (rigtigt) i	Isæt akku
	Græs for langt	Indstil en større slåhøjde og vip haveværktøjet for at reducere belastningen i starten
	Motorværn er aktiveret	Lad motoren afkøle og indstil en større slåhøjde
	Akkuen er for kold/varm	Opvarm/afkøl akkuen
	Strømkredsaafbryderen er ikke blevet sat rigtigt i/fuldstændigt i	Sæt den rigtigt i
Motoren starter efter betjening af start-stop-kontakten med en lille tidsforsinkelse	Motoren starter efter betjening af start-stop-kontakten med en lille tidsforsinkelse	Tryk på start-stop-kontakten og hold den nede i ca. 1 – 3 s for at starte motoren
	Motoren starter og stopper herefter igen	Akkuen er ikke helt opladet Strømkredsaafbryderen er ikke blevet sat rigtigt i/fuldstændigt i
		Akkuen er ikke sat (rigtigt) i Akkuen er for kold/varm
		Opvarm/afkøl akkuen Indstil en større slåhøjde
Haveværktøj kører i intervaller	Haveværktøjets indvendige ledninger er beskadiget	Kontakt serviceforhandleren
	Motorværn er aktiveret	Lad motoren afkøle og indstil en større slåhøjde
Haveværktøj klipper ikke jævnt og/eller Motoren arbejder tungt	Slåhøjden er for lav	Indstil en større slåhøjde
	Knive er sløve	Kniv skiftes
	Tilstopning mulig	Kontrollér haveværktøjet og frigør det evt. for græs (brug altid havehandsker)
Slåkapaciteten (akku-løbetid) er ikke tilstrækkelig	Kniven er monteret forkert	Montér kniven rigtigt
	Slåhøjden er for lav	Indstil en større slåhøjde og gå noget langsommere
	Græsset er for højt	Indstil en større slåhøjde og gå noget langsommere
	Græsset er for vådt eller fugtigt	Vent til græsset er tørt og gå noget langsommere
Græsset er for tæt	Græsset er for tæt	Indstil en større slåhøjde, gå noget langsommere og slå græsset noget oftere
	En ekstra akku kan fås hos et autoriseret kunde-center for Bosch haveværktøj	Kontakt serviceforhandleren
Når haveværktøjet tændes, drejer klippekniven ikke	Kniven bremses af græsset	Sluk for haveværktøjet
	Fjern tilstopning (brug altid havehandsker)	Fjern tilstopning (brug altid havehandsker)
For stor vibration/støj	Knivmøtrikken/-skruen er løs	Spænd knivmøtrikken/-skruen (17 Nm)
	Knivene er beskadigede	Spænd knivmøtrikken/-skruen (17 Nm) Kniv skiftes
Opladning er ikke mulig	Akkukontakter er snavset	Rengør akkukontakter; f.eks. ved at sætte akkuen i og tage den ud flere gange eller erstatte den
	Akkuen er defekt, da en kapacitet er blevet afbrudt i akkuen (enkeltceller)	Skift akkuen
LED-lamperne lyser ikke, når netstikket sættes i stikdåsen	Ladeaggregatets netstik er ikke sat (rigtigt) i	Sæt netstikket (helt) ind i stikdåsen
	Stikdåse, netkabel eller ladeaggregat er defekt	Kontrollér netspændingen og få evt. opladningsaggregatet blive kontrolleret af et autoriseret serviceværksted for Bosch-elektroværktøj

68 | Svenska

## Vedligeholdelse og service



### Akku-pleje

- ▶ **Pas på! Sluk for haveværktøjet, løs strømkredsafbryderen og fjern akkuen samt græsboksen, før vedligeholdelses- eller rengøringsarbejde gennemføres.**
- ▶ **Brug altid havehandsker, hvis du håndterer eller arbejder i nærheden af skarpe knive.**

Overhold følgende forskrifter og foranstaltninger for at muliggøre en optimal brug af akkuen:

- Beskyt akkuen mod fugtighed og vand.
- Opbevar kun akkuen i et temperaturområde mellem 0 °C og 50 °C. Opbevar ikke akkuen i bilen f.eks. om sommeren.
- Lad ikke akkuen blive siddende i haveværktøjet i solskinsvej.
- Den optimale temperatur til opbevaring af akkuen er 5 °C.
- Rengør akkuens ventilationsåbninger en gang imellem med en blød, ren og tør pensel.

Når driftstiden pr. opladning forkortes væsentligt, er det tegn på, at akkerne er slidt op og skal udskiftes.

### Kundeservice og brugerrådgivning

[www.bosch-garden.com](http://www.bosch-garden.com)

Det 10-cifrede typenummer på haveværktøjets typeskilt skal altid angives ved forespørgsler og bestilling af reservedele.

#### Dansk

Bosch Service Center  
Telegrafvej 3  
2750 Ballerup  
På [www.bosch-pt.dk](http://www.bosch-pt.dk) kan der online bestilles reservedele eller oprettes en reparations ordre.  
Tlf. Service Center: 44898855  
Fax: 44898755  
E-Mail: [vaerktoej@dk.bosch.com](mailto:vaerktoej@dk.bosch.com)

#### Transport

De indeholdte Li-Ion-akkuer overholder bestemmelserne om farligt gods. Akkerne kan transporteres af brugeren på offentlig vej uden yderligere pålæg.

Ved forsendelse gennem tredjemand (f.eks.: lufttransport eller spedition) skal særlige krav vedr. emballage og mærkning overholdes. Her skal man kontakte en faregodsekspert, før forsendelsesstykket forberedes.

Send kun akkuer, hvis huset er ubeskadiget. Tilkøb åbne kontakter og indpak akkuen på en sådan måde, at den ikke kan bevæge sig i emballagen.

Følg venligst også eventuelle, videreførende, nationale forskrifter.

#### Bortskaffelse

Smid ikke haveværktøj, ladeaggregater og akkuer/batterier ud sammen med det almindelige husholdningsaffald!

#### Gælder kun i EU-lande:



Iht. det europæiske direktiv 2012/19/EU skal affald af elektrisk og elektronisk udstyr (WEEE) og iht. det europæiske direktiv 2006/66/EF skal defekte eller opbrugte akkuer/batterier indsamles separat og genbruges iht. gældende miljøforskrifter.

#### Akkuer/batterier:



#### Li-Ion:

Følg venligst henvisninger i afsnit „Transport“.

Ret til ændringer forbeholdes.

## Svenska

### Säkerhetsanvisningar

**Obs! Läs noggrant igenom anvisningarna. Gör dig förtrogen med trädgårdsredskapets manöverorgan och dess korrekta användning. Förvara bruksanvisningen för senare behov.**

#### Beskrivning av symbolerna på trädgårdsredskapet



Allmän varning för riskmoment.



Läs noga igenom bruksanvisningen.



Se till att personer som står i närheten inte skadas av föremål som eventuellt slungas ut.



Varning: Håll ett betryggande avstånd från trädgårdsredskapet när det är igång.



Se upp: Berör inte roterande knivar. Knivarna är vassa. Se till att tår eller fingrar inte skadas.



Före underhåll och rengöringsåtgärder koppla från trädgårdsredskapet och ta bort strömkrets-brytaren även om trädgårdsredskapet endast under en kort tid lämnas utan uppsikt.



Gäller inte.



Vänta tills trädgårdsredskapets alla delar stannat fullständigt innan du berör dem. Knivarna roterar en stund efter det trädgårdsredskapet stängts av och detta kan leda till kroppsskada.



Använd inte trädgårdsredskapet i regn och utsätt det inte heller för regn.



Skydda dig mot elstöt.



Gäller inte.



Laddaren får endast användas i torr lokal.



Laddaren är försedd med en säkerhetstransformator.

## Användning

- ▶ Låt aldrig barn eller personer som inte är förtrogna med bruksanvisningen använda trädgårdsredskapet. Nationella föreskrifter begränsar eventuellt tillåten ålder för användning. När trädgårdsredskapet inte används ska det förvaras oåtkomligt för barn.
- ▶ Trädgårdsredskapet får inte användas av person (inklusive barn) med begränsad fysisk, sensorisk eller psykisk förmåga och/eller som saknar den erfarenhet och kunskap som krävs för hantering. Undantag görs om personen övervakas av en ansvarig person som kan undervisa i trädgårdsredskapets användning. Barn bör övervakas för att säkerställa att de inte leker med trädgårdsredskapet.
- ▶ Klipp aldrig gräset när personer, speciellt då barn eller husdjur, uppehåller sig i närheten.
- ▶ Användaren eller ägaren ansvarar för olyckor och skador som drabbar andra människor eller deras egendom.
- ▶ Du får inte använda trädgårdsredskapet barfota eller med öppna sandaler. Använd alltid kraftiga skor och långa byxor.
- ▶ Granska noga gräsmattan innan du startar och plocka bort stenar, kvistar, ståltrådar, ben och andra främmande föremål.
- ▶ Kontrollera innan arbetet påbörjas att knivarna, knivskruvarna och skärgruppen inte är slitna eller skadade. Byt alltid samtidigt ut slitna eller skadade knivar och knivskruvar för att undvika obalans.
- ▶ Arbeta endast i dagsljus eller vid god belysning.
- ▶ Vid dåligt väder, speciellt om åskväder väntas, får gräsklipparen inte användas.
- ▶ Använd trädgårdsredskapet helst inte i vått gräs.
- ▶ Gå lugnt, gå aldrig snabbt.
- ▶ Använd aldrig trädgårdsredskapet med defekta skyddsanordningar, kåpor eller säkerhetsutrustning som t. ex. avledningsskydd och/eller uppsamlingskorg.
- ▶ Bär hörselskydd.
- ▶ **Arbete på sluttning kan innebära fara.**
  - Klipp inte gräset på mycket brant sluttning.
  - Se till att du har bra fotfäste på lutande mark och vått gräs.
  - Klipp gräset på lutande mark alltid tvärs över och aldrig upp- och nedför.
  - Var ytterst försiktig när riktningen växlas.
- ▶ Var ytterst försiktig när du går bakåt eller drar trädgårdsredskapet.
- ▶ Skjut trädgårdsredskapet vid gräsklippning alltid framåt och dra det inte mot kroppen.
- ▶ Knivarna måste stå stilla när trädgårdsredskapet tippas för transport, när det körs över ytor utan gräs och när trädgårdsredskapet transporteras till eller från området som ska klippas.
- ▶ Tippa inte trädgårdsredskapet när motorn startas om inte högt gräs kräver tippning. I detta fall tryck inte ned handtaget på motsatt sida mer än vad som är nödvändigt för lyftning. Se till att du håller händerna på handtaget när du åter lägger ned trädgårdsredskapet.
- ▶ Koppla på trädgårdsredskapet enligt beskrivning i bruksanvisningen och se till att du håller fötterna på betryggande avstånd från roterande delar.
- ▶ Håll händerna och fötterna på betryggande avstånd från roterande delar.
- ▶ Håll dig på avstånd till utkastningszonen när du använder trädgårdsredskapet.
- ▶ Trädgårdsredskapet får aldrig lyftas upp eller bäras med motorn igång.
- ▶ **Gör inga förändringar på trädgårdsredskapet.** Otillåtna förändringar kan menligt påverka trädgårdsredskapets säkerhet och leda till kraftigare buller och vibrationer.
- ▶ Kontrollera regelbundet anslutningskabeln och den använda skarvsladden. Anslut inte en skadad kabel till elnätet och berör inte kabeln innan den fränkopplats från elnätet. Risk finns att en skadad kabel berör spänningsförande delar. Skydda dig mot elstöt.

## Lossa strömkretsbytare:

- alltid när trädgårdsredskapet lämnas utan uppsikt,
- innan blockeringar åtgärdas,
- när kontroll, rengöring eller arbeten utförs på trädgårdsredskapet,
- efter kontakt med främmande föremål. Kontrollera genast trädgårdsredskapet avseende skada och låt det vid behov repareras,
- när trädgårdsredskapet börjar vibrera på ovanligt sätt (kontrollera genast).

## Service

- ▶ **Använd alltid trädgårdshandskar när åtgärder krävs i närheten av skarpa knivar.**

## 70 | Svenska

- ▶ Granska att alla muttrar, bultar och skruvar sitter stadigt fast; detta garanterar att trädgårdsredskapets tillförlitlighet upprätthålls.
- ▶ Kontrollera regelbundet uppsamlingskorgens tillstånd och förslitning.
- ▶ Kontrollera trädgårdsredskapet och byt av säkerhetsskäl ut förslitna och skadade delar.
- ▶ Använd endast knivar som är avsedda för detta trädgårdsredskap.
- ▶ Kontrollera att reservdelarna är av Bosch-fabrikat.

**Anvisningar för korrekt hantering av batterimodulen**

- ▶ **Kontrollera att trädgårdsredskapet är fränkopplat innan batteriet sätts in.** Sätt inte in batteriet i ett inkopplat trädgårdsredskap detta kan leda till olyckor.
- ▶ **Skydda laddaren mot regn och väta.** Tränger vatten in i laddaren ökar risken för elektrisk stöt.
- ▶ **Ladda batterierna endast i de laddare som tillverkaren rekommenderat.** Om en laddare som är avsedd för en viss typ av batterier används för andra batterityper finns risk för brand.
- ▶ **Ladda inte batterimoduler av främmande fabrikat.** Laddaren är lämplig endast för laddning av Bosch li-jonbatterimoduler med den spänning som anges i Tekniska data. I annat fall finns risk för brand och explosion.
- ▶ **Håll laddaren ren.** Förorening kan leda till elektrisk stöt.
- ▶ **Kontrollera laddare, kabel och stickkontakt före varje användning. En skadad laddare får inte användas. Du får själv aldrig öppna laddaren, låt den repareras av kvalificerad fackman och endast med originalreservdelar.** Skadade laddare, ledningar eller stickkontakter ökar risken för elektrisk stöt.
- ▶ **Använd inte laddaren på lättantändligt underlag (t. ex. papper, textilier mm) resp. i brännbar omgivning.** Vid laddningen värms laddaren upp vilket kan medföra brandrisk.
- ▶ **Använd endast Bosch batterier som är avsedda för trädgårdsredskapet.** Om andra batterier används, finns risk för kroppsskada och brand.
- ▶ **Håll gem, mynt, nycklar, spikar, skruvar och andra små metallföremål på avstånd från reservbatterier för att undvika en bygling av kontakterna.** En kortslutning av batterimodulens kontakter kan leda till brännskador eller brand.
- ▶ **Om batteriet används på fel sätt finns risk för att vätska rinner ur batteriet. Undvik kontakt med vätskan. Vid oavsiktlig kontakt spola med vatten. Om vätska kommer i kontakt med ögonen uppsök dessutom läkare.** Batterivätskan kan medföra hudirritation och brännskada.
- ▶ **Öppna inte batteriet.** Detta kan leda till kortslutning.

- ▶ **Skydda batteriet mot hög värme som t. ex. längre solbestrålning, eld, vatten och fukt.** Explosionsrisk föreligger.
- ▶ **Kortslut inte batterimodulen.** Explosionsrisk föreligger.
- ▶ **I skadat eller felanvänt batteri kan ångor uppstå. Tillför friskluft och uppsök läkare vid åkommor.** Ångorna kan leda till irritation i andningsvägarna.
- ▶ Skydda batterimodulen mot fukt och vatten.
- ▶ Batterimodulen får endast lagras inom ett temperaturområde mellan 0 °C och 50 °C. Låt därför inte batterimodulen t. ex. på sommaren ligga kvar i bilen.
- ▶ Rengör vid tillfälle batterimodulens ventilationsöppningar med en mjuk, ren och torr pensel.

**Symboler**

Symbolerna nedan är viktiga för att kunna läsa och förstå bruksanvisningen. Lägg symbolerna och deras betydelse på minnet. Korrekt tolkning av symbolerna bidrar till bättre och säkrare användning av trädgårdsredskapet.

Symbol	Betydelse
	Reaktionsriktning
	Rörelseriktning
	Bär skyddshandskar
	Vikt
	Inkoppling
	Urkoppling
	Tillåten hantering
	Förbjuden handling
	Tillbehör/reservdelar

**Ändamålsenlig användning**

Trädgårdsredskapet är avsett för gräsklippning i en hemträdgård.

## Tekniska data

Sladdlös gräsklippare		Rotak 32 LI	Rotak 32 LI High Power
Produktnummer		3 600 H85 D*0	3 600 H85 D*1
Knivbredd	cm	32	32
Snitthöjd	mm	30 – 60	30 – 60
Volym, uppsamlingskorg	l	31	31
Vikt enligt EPTA-Procedure 01/2003	kg	10,4	10,4
Serienummer		se dataskylten på trädgårdsredskapet	
<b>Sekundär batteri</b>		<b>Li-jon</b>	<b>Li-jon</b>
Produktnummer		F 016 800 302	F 016 800 301
Märkspänning	V=	36	36
Kapacitet	Ah	1,3	2,6
Laddningstid (batteriet urladdat)**	min	60	95
Antal battericeller		10	20
<b>Laddare</b>		<b>AL 3620 CV Professional</b>	<b>AL 3620 CV Professional</b>
Produktnummer	EU	2 607 225 657	2 607 225 657
	UK	2 607 225 659	2 607 225 659
	AU	2 607 225 662	2 607 225 662
Laddningsström	A	2,0	2,0
Tillåtet temperaturområde för laddning	°C	0 – 45	0 – 45
Vikt enligt EPTA-Procedure 01/2003	kg	0,6	0,6
Skyddsklass		□/II	□/II
<b>Laddare</b>		<b>AL 3640 CV Professional</b>	<b>AL 3640 CV Professional</b>
Produktnummer	EU	2 607 225 099	2 607 225 099
	UK	2 607 225 101	2 607 225 101
	AU	2 607 225 103	2 607 225 103
Laddningsström	A	4,0	4,0
Tillåtet temperaturområde för laddning	°C	0 – 45	0 – 45
Vikt enligt EPTA-Procedure 01/2003	kg	1,0	1,0
Skyddsklass		□/II	□/II

\*\*med laddare AL 3620 CV Professional

Beakta produktnumret på trädgårdsredskapets typskylt. Handelsbeteckningarna för enskilda trädgårdsredskap kan variera.

## Buller-/vibrationsdata

Mätvärdena för ljudnivån har tagits fram enligt EN 60335.

Redskapets A-vägda ljudnivå uppnår i typiska fall: Ljudtrycksnivå 74 dB(A); ljudeffektnivå 86 dB(A). Onoggrannhet K = 0,42 dB.

Totala vibrationsemissionsvärden  $a_h$  (vektorsumma ur tre riktningar) och onoggrannhet K framtaget enligt EN 60335:  $a_h < 2,5 \text{ m/s}^2$ ,  $K = 1,5 \text{ m/s}^2$ .

## Försäkran om överensstämmelse

Vi försäkrar härmed under exklusivt ansvar att denna produkt som beskrivs i "Tekniska data" överensstämmer med följande normer och normativa dokument: EN 60335 uppfyller

bestämmelserna i direktiven 2011/65/EU, 2004/108/EG, 2006/42/EG, 2000/14/EG.

2000/14/EG: Garanterad ljudeffektnivå 87 dB(A). Bedömningsmetod för överensstämmelse enligt bilaga VI.

Produktkategori: 32

Nämnd provningsanstalt: SRL, Sudbury, England, Nr. 1088

Teknisk tillverkningsdokumentation (2006/42/EG, 2000/14/EG) fås från:

Bosch Lawn and Garden Ltd., PT-LG/ENS23, Stowmarket, Suffolk IP14 1EY, England

## 72 | Svenska

Henk Becker Executive Vice President Engineering  
 Helmut Heinzelmann Head of Product Certification PT/ETM9

*Henk Becker i.V. Helmut Heinzelmann*

Robert Bosch GmbH, Power Tools Division  
 D-70745 Leinfelden-Echterdingen  
 03.02.2014

## Montering och drift

Handlingsmål	Figur
Leveransen omfattar	1
Montering av bygelhandtag	2
Hopsättning av uppsamlingskorgen	3
Insättning/borttagning av uppsamlingskorgen	4
Batteriets laddning	5
Så här sätts batteriet in	6
Ta loss strömkretsbyttaren och ställ den i parkeringsläge	7
Inställning av snitthöjd	8
Inkoppling	9
Arbetsanvisningar	10
Urkoppling, Lossa strömkretsbyttaren	11
Så här tas batteriet bort	12
Underhåll av kniv	13
Välj tillbehör	14

## Driftstart

### För din säkerhet

- **Obs! Före underhåll och rengöringsåtgärder koppla från trädgårdsredskapet, ta loss strömkretsbyttaren och bort batteriet. Detta gäller även för skadad, snittad eller tilltrasslad nätsladd.**
- **Efter fränkoppling av trädgårdsredskapet rör sig knivarna ännu några sekunder.**
- **Varning – berör inte den roterande kniven.**

### Batteriets laddning

- **Använd inte en laddare av annat fabrikat.** Den medleverade laddaren är anpassad till i trädgårdsredskapet monterat Li-jonbatteri.
- **Beakta nätspänningen!** Kontrollera att strömkällans spänning överensstämmer med uppgifterna på laddarens typskylt. Laddare märkta med 230 V kan även anslutas till 220 V.

Batterimodulen är försedd med en temperaturövervakning som endast tillåter uppladdning inom ett temperaturområde mellan 0 °C och 45 °C. Härvid uppnår batterimodulen en lång livslängd.

**Anvisning:** Batteriet levereras ofullständigt uppladdat. För full effekt ska batteriet före första användningen laddas upp i laddaren.

Litiumjonbatteriet kan när som helst laddas upp eftersom detta inte påverkar livslängden. Batteriet skadas inte om laddning avbryts.

Litium-jonbatteriet är genom "Electronic Cell Protection (ECP)" skyddat mot djupurladdning. Vid urladdat batteri kopplar skyddskopplingen från trädgårdsredskapet. Kniven roterar inte längre.

**⚠ OBS Tryck inte på strömställaren efter det trädgårdsredskapet automatiskt kopplats från.**  
Risk finns för att batterimodulen skadas.

### Laddning

Laddningen startar när stickproppen anslutits till vägguttaget och batterimodulen placerats i laddningsschaktet.

Den intelligenta laddningsmetoden registrerar automatiskt batterimodulens laddningstillstånd och laddar i relation till batteriets temperatur och spänning med optimal laddström.

Härvid skonas batteriet samtidigt som det alltid är fulladdat när det sitter kvar i laddaren.

### Snabbladdning

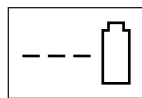

**AL 3640 CV  
Professional**

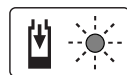

**AL 3620 CV  
Professional**

Pågående snabbladdning signaleras med **blinkande grön lysdiod**.

Indikeringsselement på batteriet: Under laddning tänds batterimodulens tre gröna lysdioder i följd och slocknar efter en kort stund. Batterimodulen är fullständigt uppladdad när de tre gröna lysdioderna är permanent tända. Ungefär 5 minuter efter det batterimodulen är fullständigt uppladdad slocknar de tre gröna lysdioderna.

**Anvisning:** Snabbladdning är endast möjlig när batteriets temperatur ligger inom tillåtet laddtemperaturområde, se avsnitt "Tekniska data".

### Batterimodulen laddad



**AL 3640 CV  
Professional**



**AL 3620 CV  
Professional**

En **konstant tänd grön lysdiod** signalerar att batterimodulen är fullständigt uppladdad.



Dessutom avges under ca 2 sekunder en signal som akustiskt signalerar att batteriet är fulladdat.

Batterimodulen kan nu genast tas ut och användas.

Utan insatt batterimodul signalerar den **konstant tända gröna lysdioden** att nätsladden är ansluten till vägguttaget och att laddaren är klar för användning.

### Batteriets temperatur underskrider 0 °C eller överskrider 45 °C

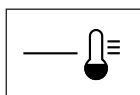

**AL 3640 CV  
Professional**

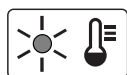

**AL 3620 CV  
Professional**

Den **konstant tända röda lysdioden** signalerar att batterimodulens temperatur ligger utanför temperaturområdet för snabbaddning på 0 °C – 45 °C. När tillåtet temperaturområde uppnås, kopplar laddaren automatiskt om till snabbaddning.

Om batterierna inte ligger inom tillåtet temperaturområde för laddning tänds den röda lysdioden när batterimodulen placeras i laddaren.

### Laddning inte möjlig

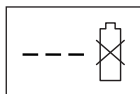

**AL 3640 CV  
Professional**

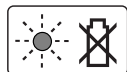

**AL 3620 CV  
Professional**

Upstår en störning under laddningen signaleras detta med **blinkande röd lysdiod**.

Laddning kan inte startas och batteriet kan inte laddas upp (se avsnitt "Felsökning").

### Anvisningar för laddning

Vid kontinuerliga resp. efter varandra upprepade laddningscykler utan avbrott kan laddaren bli varm. Detta är utan betydelse och är inte ett tecken på att laddaren har en teknisk defekt.

Är brukstiden efter uppladdning onormalt kort tyder det på att batterierna är förbrukade och måste bytas mot nya.

Beakta anvisningarna för avfallshantering.

### Kylning av batterimodul (Active Air Cooling)

Fläktstyrningen i laddaren övervakar temperaturen i batterimodulen. Om batteritemperaturen överskrider 30 °C kyller fläkten batterimodulen tills en optimal laddningstemperatur uppnåtts. Den påkopplade fläkten alstrar ett visst ljud.

Om fläkten inte startar ligger batteritemperaturen inom optimalt temperaturområde för laddning eller så är fläkten defekt. I detta fall förlängs batterimodulens laddningstid.

## Arbetsanvisningar

### Batteriets laddningsindikering

Batterimodulen är försedd med en laddningsdisplay som visar batteriernas laddningstillstånd. Laddningsindikatorn har 3 gröna lysdioder.

Tryck på knappen för laddningsindikatorn för aktivering av laddningsindikatorn. Efter ca 5 sekunder slocknar laddningsindikatorn automatiskt.

Laddningstillståndet kan kontrolleras även på uttagen batterimodul.

Lysdiodindikering	Batterikapacitet
3 gröna lysdioder lyser konstant	$\geq 2/3$
2 gröna lysdioder lyser konstant	$\geq 1/3$
1 grön lysdiod lyser konstant	$\leq 1/3$
1 grön lysdiod blinkar	Reserv

Om ingen lysdiod tänds när knappen trycks ned, är batterimodulen defekt och måste bytas ut.

Av säkerhetsskäl kan laddningstillståndet endast avrågas när trädgårdsredskapet är avstängt.

Under laddning tänds batterimodulens tre gröna lysdioder i följd och slocknar efter en kort stund. Batterimodulen är fullständigt uppladdad när de tre gröna lysdioderna är permanent tända. Ungefär 5 minuter efter det batterimodulen är fullständigt uppladdad slocknar de tre gröna lysdioderna.

### Display för temperaturövervakning

Den röda lysdioden i displayen för temperaturövervakning signalerar om batterimodulen eller trädgårdsredskapets elektronik (vid monterad batterimodul) inte ligger inom optimalt temperaturområde. I detta fall fungerar trädgårdsredskapet inte alls eller med nedsatt effekt.

### Batterimodulens temperaturövervakning

Den röda lysdioden blinkar när knappen eller strömställaren Till/Från trycks (vid insatt batterimodul): Batterimodulen ligger utanför temperaturområdet för drift mellan – 10 °C och + 60 °C.

Vid en temperatur över 70 °C kopplas batterimodulen från tills den åter ligger inom optimalt temperaturområde.

### Temperaturövervakning av trädgårdsredskapets elektronik

Den röda lysdioden lyser vid tryckt strömställare Till/Från **permanent**: Temperaturen i trädgårdsredskapets elektronik underskrider 5 °C eller överskrider 75 °C.

Vid en temperatur över 90 °C kopplar trädgårdsredskapets elektronik från tills elektroniken åter ligger inom tillåtet temperaturområde för drift.

## 74 | Svenska

**Snittkapacitet (batteriets livslängd)**

Snittkapaciteten (batteriets livslängd) är beroende av grässets egenskaper, täthet, fuktighet, längd och snitthöjd.

Ofta upprepat till- och frånslag av trädgårdsredskapet under gräsklippning reducerar även snitteffekten (batteriets brukstid).

För optimering av snittkapaciteten (batterimodulens livslängd) rekommenderar vi att ofta klippa gräset, öka snitthöjden och att gå fram med måttlig hastighet.

Nedan angivet exempel visar sammanhanget mellan snitthöjd och snittkapacitet för en batteriladdning.

**Snittvillkor**

Mycket glest, torrt gräs

Glest, torrt gräs

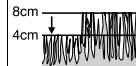
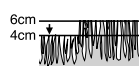
**Snittkapacitet (Rotak 32 LI)**upp till 150 m<sup>2</sup>upp till 100 m<sup>2</sup>**Snittkapacitet (Rotak 32 LI High Power)**upp till 300 m<sup>2</sup>upp till 150 m<sup>2</sup>

För att öka brukstiden kan ett extra batteri eller ett batteri med högre kapacitet (Ah) beställas hos en auktoriserad servicestation för Bosch trädgårdsredskap.

**Felsökning**

Symptom	Möjlig orsak	Åtgärd
Trädgårdsredskapet fungerar inte	Eventuellt tilltäppt	Lossa strömbrytaren: Kontrollera trädgårdsredskapets undre sida och rensa vid behov (använd alltid trädgårdshandskar)
	Sekundärbatteriet inte fulladdat	Batteriets laddning
	Batterimodulen inte (korrekt) insatt	Insättning av batteri
	Gräset är för långt	Ställ in större snitthöjd och tippa trädgårdsredskapet för att i början reducera belastningen
	Motorskyddet har löst ut	Låt motorn avkylas och ställ in större snitthöjd
	Sekundärbatteriet för kallt/hett	Värm/kyl sekundärbatteriet
	Strömbrytaren inte korrekt/ordentligt insatt	Sätt korrekt in
Motorn startar och stannar igen	Motorn startar med en kort fördröjning när strömställaren manövreras	Starta motorn genom att hålla strömställaren Till/Från nedtryckt för ca 1 – 3 s
	Sekundärbatteriet inte fulladdat	Batteriets laddning
	Strömbrytaren inte korrekt/ordentligt insatt	Sätt korrekt in
	Batterimodulen inte (korrekt) insatt	Insättning av batteri
Trädgårdsredskapet går med avbrott	Sekundärbatteriet för kallt/hett	Värm/kyl sekundärbatteriet Ställ in större snitthöjd
	Trädgårdsredskapets inre kablar defekta	Uppsök kundservicen
Trädgårdsredskapet klipper oregelbundet och/eller Motorn går tungt	Motorskyddet har löst ut	Låt motorn avkylas och ställ in större snitthöjd
	Snitthöjden för liten	Ställ in större snitthöjd
	Kniven är trubbig	Byte av knivar
	Eventuellt tilltäppt	Kontrollera trädgårdsredskapets undre sida och rensa vid behov (använd alltid trädgårdshandskar)
	Kniven monterad i fel riktning	Montera kniven i rätt riktning

Symptom	Möjlig orsak	Åtgärd
Snittkapaciteten (batteriets livslängd) räcker inte till	Snitthöjden för liten	Ställ in större snitthöjd och gå fram långsammare
	För högt gräs	Ställ in större snitthöjd och gå fram långsammare
	Gräset är vått eller fuktigt	Vänta tills gräset torkat och gå långsammare
	Gräset är för tätt	Ställ in större snitthöjd, gå fram långsammare och klipp oftare
	En extra batterimodul kan beställas hos en auktoriserad servicestation för Bosch trädgårdsredskap	Uppsök kundservicen
Efter trädgårdsredskapets tillslag roterar inte kniven	Kniven blockeras av gräs	Slå från trädgårdsredskapet Åtgärda tilltappningen (använd alltid trädgårds- handskar)
	Knivmuttern/-skruven lös	Dra fast knivmuttern/-skruven (17 Nm)
Kraftiga vibrationer/ buller	Knivmuttern/-skruven lös	Dra fast knivmuttern/-skruven (17 Nm)
	Kniven skadad	Byte av knivar
Laddning inte möjlig	Batterikontakterna är förorenade	Rengör kontakterna t. ex. genom att upprepade gånger sätta in och ta ut batterimodulen, eller byt batterimodulen vid behov
	Batterimodulen defekt, då ett avbrott i batterierna uppstått (enskilda celler)	Ersätt batterimodulen
Lysdiodsindikatorerna tänds inte när stickproppen ansluts till nätuttaget	Laddarens stickpropp är inte (korrekt) kopplad	Anslut stickproppen korrekt i vägguttaget
	Vägguttaget, nätsladden eller laddaren är defekt	Kontrollera nätspänningen och låt vid behov laddaren granskas av en auktoriserad serviceverkstad för Bosch-elverktyg

## Underhåll och service



### Batterimodulens skötsel

► **Obs! Före underhåll och rengöringsåtgärder koppla från trädgårdsredskapet, ta loss strömkretsbytare och bort batteriet samt uppsamlingskorgen.**

► **Använd alltid trädgårdshandskar när åtgärder krävs i närheten av skarpa knivar.**

Beakta följande anvisningar och åtgärder för optimal användning av batterimodulen:

- Skydda batterimodulen mot fukt och vatten.
- Batterimodulen får endast lagras inom ett temperaturområde mellan 0 °C och 50 °C. Låt därför inte batterimodulen t. ex. på sommaren ligga kvar i bilen.
- Låt inte batteriet sitta kvar i trädgårdsredskapet i direkt solsken.
- Optimal temperatur för förvaring av batterimodulen är 5 °C.
- Rengör vid tillfälle batterimodulens ventilationsöppningar med en mjuk, ren och torr pensel.

Är brukstiden efter uppladdning onormalt kort tyder det på att batterierna är förbrukade och måste bytas mot nya.

## Kundtjänst och användarrådgivning

[www.bosch-garden.com](http://www.bosch-garden.com)

Var vänlig ange vid förfrågningar och reservdelsbeställningar produktnumret som består av 10 siffror och som finns på trädgårdsredskapets typskylt.

### Svenska

Bosch Service Center  
Telegrafvej 3  
2750 Ballerup  
Danmark  
Tel.: (08) 7501820 (inom Sverige)  
Fax: (011) 187691

### Transport

De litiumjonbatterier som ingår är underkastade kraven för farligt gods. Användaren kan utan ytterligare förpliktelser transportera batterierna på allmän väg.

Vid transport genom tredje person (t. ex. flygfrakt eller expedition) ska speciella villkor för förpackning och märkning beaktas. I detta fall bör vid förberedelse av transport en expert för farligt gods konsulteras.

Batterier får försändas endast om höljet är oskadat. Tejpa öppna kontakter och förpacka batteriet så att det inte kan röras i förpackningen.

Beakta även tillämpliga nationella föreskrifter.

76 | Norsk

**Avfallshandtering**

Slång inte trädgårdsredskap, laddare och inte heller batterier i hushållsavfall!

**Endast för EU-länder:**

Enligt europeiska direktivet 2012/19/EU måste obrukbara elektriska och elektroniska apparater och enligt europeiska direktivet 2006/66/EG felaktiga eller förbrukade batterier separat omhändertas och på miljövänligt sätt lämnas in för återvinning.

**Sekundär-/primärbatterier:**

**Li-jon:**  
Beakta anvisningarna i avsnittet "Transport".

Ändringar förbehålles.



Ikke berør noen av delene på hageredskapet før de er helt stanset. Knivene fortsetter å rotere etter at hageredskapet er slått av og kan forårsake skader.



Ikke bruk hageredskapet i regn eller la den stå ute i regnvær.



Beskytt deg mot elektriske støt.



Stemmer ikke.



Bruk ladeapparatet kun i tørre rom.



Ladeapparatet er utstyrt med en sikkerhetstransformator.

**Norsk****Sikkerhetsinformasjon**

**OBS! Les nøye gjennom nedenstående instruksjoner. Gjør deg kjent med betjeningsselementene og den korrekte bruken av hageredskapet. Ta godt vare på driftsinstruksen til senere bruk.**

**Forklaring av symbolene på hageredskapet**

Generell fareinformasjon.



Les gjennom denne driftsinstruksen.



Pass på at personer som står i nærheten ikke skades av fremmedlegemer som slynges bort.



Advarsel: Pass på å holde sikker avstand til hageredskapet mens du arbeider.



Forsiktig: Ikke berør de roterende knivene. Knivene er skarpe. Pass på at du ikke kutter av tær og fingre.



Slå av hageredskapet og utløs skillebryteren før du utfører vedlikeholds- eller rengjøringsarbeider eller når du lar hageredskapet stå et øyeblikk uten oppsyn.



Stemmer ikke.

**Betjening**

- ▶ La aldri barn eller personer som ikke er kjent med disse instruksene få lov til å bruke hageredskapet. Nasjonale forskrifter innskrenker eventuelt brukerens alder. Oppbevar hageredskapet utilgjengelig for barn når det ikke er i bruk.
- ▶ Dette hageredskapet er ikke beregnet til å brukes av personer (inklusive barn) med innskrenkede fysiske, sensoriske eller intellektuelle evner eller manglende erfaring og/eller manglende kunnskaper, hvis de ikke er under oppsyn eller får instruksjoner om bruken av en person som er ansvarlig for deres sikkerhet.  
Barn må være under oppsyn for å forhindre at de leker med hageredskapet.
- ▶ Klipp aldri plenen når det oppholder seg personer, særskilt barn eller husdyr, like i nærheten.
- ▶ Brukeren er ansvarlig for uhell eller skader på andre mennesker eller deres eiendom.
- ▶ Ikke bruk hageredskapet barbert eller med åpne sandaler. Bruk alltid solide sko og lange bukser.
- ▶ Undersøk flaten som skal bearbeides nøye og fjern steiner, stokker, tråder eller andre fremmedlegemer.
- ▶ Før bruk må du alltid sjekke om knivene, knivkruene og klippekompenten er slitt eller skadet. Skift slitte eller skadede kniver og knivkruer alltid ut som komplett sett, slik at det ikke oppstår en ubalanse.
- ▶ Klipp kun i dagslys eller ved bra kunstig lys.
- ▶ Du må ikke arbeide med gressklipperen i dårlig vær, spesielt når det trekkes opp til torden.
- ▶ Bruk hageredskapet helst ikke i vått gress.
- ▶ Du må alltid gå rolig, aldri løpe.
- ▶ Bruk aldri hageredskapet med defekte beskyttelsesinnretninger, deksler eller uten sikkerhetsinnretninger, som f. eks. avbøyervern og/eller gressoppsamlerkurv.

- ▶ Bruk hørselvern.
- ▶ **Det kan være farlig å arbeide i skråninger:**
  - Klipp ikke spesielt bratte skråninger.
  - På skrå flater eller vått gress må du passe på å stå stødig.
  - På skrå flater må du klippe på tvers og ikke opp- og nedover.
  - Vær svært forsiktig når du skifter retning i skråninger.
- ▶ Vær spesielt forsiktig når du går bakover eller trekker hageredskapet.
- ▶ Skyv hageredskapet alltid fremover når du klipper gressplenen og trekk det aldri mot kroppen.
- ▶ Knivene må stå stille når du vipper hageredskapet til transport, når du går over flater uten gress og når du transporterer hageredskapet til og fra området som skal klippes.
- ▶ Ikke vipp hageredskapet når motoren startes, unntatt hvis dette er nødvendig til startning i høyt gress. I dette tilfellet må siden som peker bort fra brukeren ikke løftes lenger opp med håndtaket enn nødvendig. Pass på at hendene dine holder i grepet når du slipper hageredskapet ned igjen.
- ▶ Slå hageredskapet på som beskrevet i driftsinstruksen, og pass på at føttene dine er godt unna de roterende delene.
- ▶ Sørg for at hender og føtter ikke kommer i nærheten av eller under roterende deler.
- ▶ Hold deg på avstand til utkastsonen når du arbeider med hageredskapet.
- ▶ Du må aldri løfte eller bære hageredskapet mens motoren går.
- ▶ **Ikke utfør endringer på hageredskapet.** Ikke tillatte endringer kan innskrenke sikkerheten til hageredskapet og føre til mer støy og vibrasjoner.
- ▶ Kontroller tilkoplingsledningen og en eventuell skjøteledning med jevne mellomrom. En skadet ledning må ikke koples til strømmettet og må ikke berøres før du har adskilt den fra strømmettet. På en skadet ledning kan spenningsførende deler berøres. Beskytt deg mot farer pga. elektriske støt.

#### Løsning av skillebryteren:

- alltid når du forlater hageredskapet,
- før blokkeringer fjernes,
- når du sjekker, rengjør eller arbeider på hageredskapet,
- etter kollisjon med et fremmedlegeme. Sjekk straks om hageredskapet er skadet og la det om nødvendig repareres,
- hvis hageredskapet begynner å vibrere uvanlig sterkt (må straks sjekkes).

#### Vedlikehold

- ▶ **Bruk alltid arbeidshansker når du håndterer eller arbeider i nærheten av de skarpe knivene.**
- ▶ Sørg for at alle mutre, bolter og skruer sitter godt fast, slik at hageredskapet befinner seg i en sikker arbeidstilstand.
- ▶ Kontroller gressoppsamlerkurvens tilstand og slitasje med jevne mellomrom.
- ▶ Sjekk hageredskapet og skift for sikkerhets skyld ut slitte eller skadede deler.

- ▶ Bruk utelukkende kniver som er beregnet for dette hageredskapet.
- ▶ Pass på at deler som skal skiftes ut er fra Bosch.

#### Regler for optimal bruk av oppladbare batterier



- ▶ **Sørg for at hageredskapet er slått av før du setter inn batteriet.** Hvis du setter et batteri inn i et hageredskap som er slått på, kan det føre til ulykker.
- ▶ **Hold ladeapparatet unna regn eller fuktighet.** Dersom det kommer vann i et ladeapparat, øker risikoen for elektriske støt.
- ▶ **Lad batteriet kun opp i ladeapparater som er anbefalt av produsenten.** Det oppstår brannfare hvis et ladeapparat som er egnet til en bestemt type batterier, brukes med andre batterier.
- ▶ **Ikke lad opp oppladbare batterier fra andre produsenter.** Ladeapparatet er kun egnet til opplading av Bosch li-ion-batterier med spenninger som angitt i Tekniske data. Ellers er det fare for brann og eksplosjoner.
- ▶ **Hold ladeapparatet rent.** Smuss fører til fare for elektriske støt.
- ▶ **Før hver bruk må du kontrollere ladeapparatet, ledningen og støpselet. Ikke bruk ladeapparatet hvis du registrerer skader. Du må ikke åpne ladeapparatet selv og la det alltid kun repareres av kvalifisert fagpersonale og kun med originale reservedeler.** Skadet ladeapparat, ledning og støpsel øker risikoen for elektriske støt.
- ▶ **Ikke bruk ladeapparatet på lett brennbar undergrunn (f. eks. papir, tekstiler etc.) eller i brennbare omgivelser.** Ladeapparatet oppvarmes under oppladingen og det er derfor fare for brann.
- ▶ **Bruk kun Bosch batterier som er beregnet til dette hageredskapet.** Bruk av andre batterier kan føre til skader og brannfare.
- ▶ **Hold batteriet som ikke er i bruk unna binders, mynter, nøkler, spikre, skruer eller andre mindre metallgjenstander, som kan lage en forbindelse mellom kontaktene.** En kortslutning mellom batterikontaktene kan føre til forbrenninger eller brann.
- ▶ **Ved gal bruk kan det lekke væske ut av batteriet. Unngå kontakt med denne væsken. Ved tilfeldig kontakt må det skylles med vann. Hvis det kommer væske i øynene, må du i tillegg oppsøke en lege.** Batterivæske som renner ut kan føre til irritasjoner på huden eller forbrenninger.
- ▶ **Batteriet må ikke åpnes.** Det er fare for kortslutning.
- ▶ **Beskytt batteriet mot varme, f. eks. også mot permanent solinnvirkning, ild, vann og fuktighet.** Det er fare for eksplosjoner.
- ▶ **Batteriet må ikke kortsluttes.** Det er fare for eksplosjoner.
- ▶ **Ved skader og usakkyndig bruk av batteriet kan det slippe ut damp. Tilfør frisk luft og gå til lege hvis det oppstår helseproblemer.** Dampene kan irritere åndedretsorganene.
- ▶ Beskytt batteriet mot fuktighet og vann.







**78 | Norsk**

- ▶ Batteriet må kun lagres i et temperaturområde på 0 °C til 50 °C. Ikke la batteriet f. eks. ligge i bilen om sommeren.
- ▶ Rengjør ventilasjonssprekkene på batteriet regelmessig med en myk, ren og tørr pensel.

**Symboler**

Nedenstående symboler er viktige for lesing og forståelse av driftsinstruksen. Legg merke til symbolene og deres betydning. En riktig tolkning av symbolene hjelper deg med å bruke hageredskapet på en bedre og sikrere måte.

Symbol	Betydning
	Reaksjonsretning
	Bevegelsesretning
	Bruk vernehansker

Symbol	Betydning
	Vekt
	Innkobling
	Utkobling
	Tillatt aksjon
	Dette er forbudt
	Tilbehør/reservedeler

**Formålmessig bruk**

Hageredskapet er beregnet til å klippe gressplener på private områder.

**Tekniske data**

Batteridrevet gressklipper		Rotak 32 LI	Rotak 32 LI High Power
Produktnummer		3 600 H85 D*0	3 600 H85 D*1
Knivbredde	cm	32	32
Klippehøyde	mm	30 – 60	30 – 60
Volum, gressoppsamlerkurv	l	31	31
Vekt tilsvarende EPTA-Procedure 01/2003	kg	10,4	10,4
Serienummer		se typeskiltet på hageredskapet	
<b>Oppladbart batteri</b>		<b>Li-ioner</b>	<b>Li-ioner</b>
Produktnummer		F 016 800 302	F 016 800 301
Nominell spenning	V=	36	36
Kapasitet	Ah	1,3	2,6
Ladetid (utladet batteri)**	min	60	95
Antall battericeller		10	20
<b>Ladeapparat</b>		<b>AL 3620 CV Professional</b>	<b>AL 3620 CV Professional</b>
Produktnummer	EU	2 607 225 657	2 607 225 657
	UK	2 607 225 659	2 607 225 659
	AU	2 607 225 662	2 607 225 662
Ladestrøm	A	2,0	2,0
Godkjent ladetemperaturområde	°C	0 – 45	0 – 45
Vekt tilsvarende EPTA-Procedure 01/2003	kg	0,6	0,6
Beskyttelsesklasse		□/II	□/II

\*\*med ladeapparat AL 3620 CV Professional

Legg merke til produktnummeret på typeskiltet til hageredskapet ditt. Handelsbetegnelsene for de enkelte hageredskapene kan variere.

Norsk | 79

Batteridrevet gressklipper		Rotak 32 Li	Rotak 32 Li High Power
Ladeapparat		AL 3640 CV Professional	AL 3640 CV Professional
Produktnummer	EU	2 607 225 099	2 607 225 099
	UK	2 607 225 101	2 607 225 101
	AU	2 607 225 103	2 607 225 103
Ladestrøm	A	4,0	4,0
Godkjent ladetemperaturområde	°C	0 – 45	0 – 45
Vekt tilsvarende EPTA-Procedure 01/2003	kg	1,0	1,0
Beskyttelsesklasse		□/II	□/II
** med ladeapparat AL 3620 CV Professional			
Legg merke til produktnummeret på typeskiltet til hageredskapet ditt. Handelsbetegnelsene for de enkelte hageredskapene kan variere.			

## Støy-/vibrasjonsinformasjon

Måleverdier for lyden funnet i henhold til EN 60335.

Maskinens A-bedømte typiske støynivå er: Lydtryknivå 74 dB(A); lydeffektnivå 86 dB(A). Usikkerhet K = 0,42 dB.

Totale svingningsverdier  $a_h$  (vektorsum fra tre retninger) og usikkerhet K beregnet jf. EN 60335:

$a_h < 2,5 \text{ m/s}^2$ ,  $K = 1,5 \text{ m/s}^2$ .

## Samsvarserklæring

Vi erklærer som eneansvarlig at produktet som beskrives under «Tekniske data» stemmer overens med følgende standarder eller standardiserte dokumenter: EN 60335 jf. bestemmelserne i direktivene 2011/65/EU, 2004/108/EC, 2006/42/EC, 2000/14/EC.

2000/14/EC: Garantert lydeffektnivå 87 dB(A). Samsvarsbedømmelsesmetode jf. vedlegg VI.

Produktkategori: 32

Angitt instans:

SRL, Sudbury, England, Nr. 1088

Tekniske data (2006/42/EC, 2000/14/EC) hos:

Bosch Lawn and Garden Ltd., PT-LG/ENS23, Stowmarket, Suffolk IP14 1EY, England

Henk Becker Executive Vice President Engineering  
Helmut Heinzelmann Head of Product Certification PT/ETM9

*Henk Becker* i.V. *Helmut Heinzelmann*

Robert Bosch GmbH, Power Tools Division  
D-70745 Leinfelden-Echterdingen  
03.02.2014

## Montering og drift

Mål for aktiviteten	Bilde
Leveranseomfang	1
Montering av bøylehåndtaket	2
Sammensetting av gressoppsamlerkurven	3
Innsetting/fjerning av gressoppsamlerkurven	4
Opplading av batteriet	5

Bosch Power Tools

Mål for aktiviteten	Bilde
Innsetting av batteriet	6
Utløs skillebryteren og sett den i parkeringsposisjon	7
Innstilling av klippehøyde	8
Innkopling	9
Arbeidshenvisninger	10
Utkopling, Løsning av skillebryteren	11
Fjerning av batteriet	12
Vedlikehold av kniven	13
Valg av tilbehør	14

## Igangsetting

### For din egen sikkerhet

- **OBS! Slå av hageredskapet, utlås skillebryteren og fjern batteriet før du utfører vedlikeholds- og rengjøringsarbeider. Det samme gjelder hvis bryterledningen er skadet, kuttet eller oppviklet.**
- **Etter at hageredskapet er slått av, fortsetter knivene å dreie seg i noen få sekunder.**
- **Vær forsiktig – ikke ta på den roterende kniven.**

### Opplading av batteriet

- **Ikke bruk et annet ladeapparat.** Det medleverte ladeapparatet er tilpasset til Li-ion-batteriet som er innebygget i hageredskapet.
- **Ta hensyn til strømspenningen!** Spenningen til strømkilden må stemme overens med angivelsene på ladeapparatets typeskilt. Ladeapparater som er merket med 230 V kan også brukes med 220 V.

Batteriet er utstyrt med en temperaturovervåking som kun muliggjør en opplading i temperaturområdet mellom 0 °C og 45 °C. Slik oppnås en lang levetid for batteriet.

**Merk:** Batteriet leveres delvis oppladet. For å sikre full effekt fra batteriet, må du lade det fullstendig opp i ladeapparatet før førstegangs bruk.

Litium-ion-batteriet kan lades opp til enhver tid uten at levetiden forkortes. Det skader ikke batteriet å avbryte oppladingen.

F 016 L70 847 | (6.2.14)

## 80 | Norsk

Li-ion-batteriet er beskyttet av «Electronic Cell Protection (ECP)» mot total utlading. Når batteriet er utladet, kobles hageredskapet ut med en beskyttelseskobling: Kniven beveger seg ikke lenger.

**⚠ OBS** Trykk etter automatisk utkobling av hageredskapet ikke videre på på-/av-bryteren. Batteriet kan ta skade.

**Opplading**

Oppladingen begynner med en gang nettstøpelet til ladeapparatet settes inn i stikkkontakten og batteriet settes inn i ladesjakten.

Med den intelligente oppladingsmetoden registreres batteriets oppladingsstilstand automatisk og lades opp med optimal oppladingsstrøm avhengig av batteri-temperatur og -spenning.

Slik skånes batteriet og er alltid fullt oppladet ved oppbevaring i ladeapparatet.

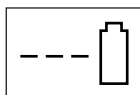
**Hurtigopplading**

**AL 3640 CV  
Professional**



**AL 3620 CV  
Professional**

Hurtigoppladingen signaliseres med **blinking** i den **grønne LED-indikatoren**.

Anvisningselement på batteriet: I løpet av oppladingen begynner de tre grønne LED'ene å lyse etter hverandre og slokner igjen ett øyeblikk. Batteriet er fullt oppladet når de tre grønne LED'ene lyser kontinuerlig. Ca. 5 minutter etter at batteriet er helt oppladet, slokner de tre grønne LED'ene igjen.

**Merk:** Hurtigoppladingen er kun mulig hvis temperaturen på batteriet er i godkjent ladetemperaturområde, se avsnitt «Tekniske data».

**Oppladet batteri**

**AL 3640 CV  
Professional**



**AL 3620 CV  
Professional**

**Konstant lys** i den **grønne LED-indikatoren** signaliserer at batteriet er helt oppladet.

I tillegg kommer et lydssignal i ca. 2 sekunder, som akustisk signaliserer den fullstendige oppladingen av batteriet.

Batteriet kan deretter tas ut til omgående bruk.

Uten innsatt batteri signaliserer **konstant lys** i den **grønne LED-indikatoren** at støpselet er satt inn i stikkkontakten og at ladeapparatet er driftsklart.

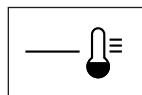
**Batteri-temperatur under 0 °C eller over 45 °C**

**AL 3640 CV  
Professional**

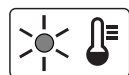

**AL 3620 CV  
Professional**

Det **konstante lyset** i den **røde LED-indikatoren** signaliserer at temperaturen til batteriet er utenfor hurtigoppladings-temperaturområdet på 0 °C – 45 °C. Så snart det tillatte temperaturområdet er nådd, kobler ladeapparatet automatisk om til hurtigopplading.

Når batteriets temperatur er utenfor det godkjente ladetemperaturområdet lyser den røde LED'en til batteriet når batteriet settes inn i ladeapparatet.

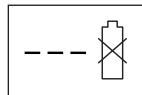
**Ingen opplading mulig**

**AL 3640 CV  
Professional**

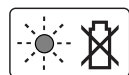

**AL 3620 CV  
Professional**

Hvis det finnes en annen forstyrrelse av oppladingen, signaliseres dette med **blinking** i den **røde LED-indikatoren**.

Oppladingen kan ikke starte og det er ikke mulig å lade opp batteriet (se avsnitt «Feilsøking»).

**Informasjoner om opplading**

Ved kontinuerlige oppladingscykluser hhv. oppladingscykluser som følger rett etter hverandre uten avbrudd kan ladeapparatet bli varmt. Dette er ikke farlig og er ikke tegn på teknisk defekt.

En vesentlig kortere driftstid etter oppladingen er et tegn på at batteriet er oppbrukt og må skiftes ut.

Følg informasjonene om kassering.

**Batteri-avkjøling (Active Air Cooling)**

Viftestylingen som er integrert i ladeapparatet overvåker temperaturen til innsatt batteri. Hvis batteritemperaturen ligger over 30 °C, avkjøles batteriet av en ventilator til optimal ladetemperatur. Den innkoblede ventilatoren lager ventilasjonslyder.

Hvis ventilatoren ikke går, er batteriets temperatur i optimalt ladetemperaturområde eller ventilatoren er defekt. I dette tilfellet forlenges batteriets ladetid.



## Arbeidshenvisninger

### Batteri-ladeindikator

Batteriet er utstyrt med en ladetilstandsindikator som anviser batteriets ladetilstand. Ladetilstandsindikatoren består av 3 grønne LED'er.

Trykk på tasten for ladetilstandsindikatoren, for å aktivere ladetilstandsindikatoren. Etter ca. 5 sekunder slokner ladetilstandsindikatoren automatisk.

Ladetilstanden kan også kontrolleres når batteriet er tatt ut.

LED-indikator	Batteri-kapasitet
Kontinuerlig lys 3 grønn LED	≥ 2/3
Kontinuerlig lys 2 grønn LED	≥ 1/3
Kontinuerlig lys 1 grønn LED	≤ 1/3
Blinkende lys 1 grønn LED	Reserve

Hvis det ikke lyser en LED etter trykking av tasten er batteriet defekt og må skiftes ut.

Av sikkerhetsgrunner må ladetilstanden kun sjekkes når hageredskapet står stille.

I løpet av oppladingen begynner de tre grønne LED'ene å lyse etter hverandre og slokner igjen ett øyeblikk. Batteriet er fullt oppladet når de tre grønne LED'ene lyser kontinuerlig. Ca. 5 minutter etter at batteriet er helt oppladet, slokner de tre grønne LED'ene igjen.

### Indikator for temperaturovervåking

Den røde LED'en på indikatoren for temperaturovervåking signaliserer at batteriet eller elektronikken til hageredskapet (ved innsatt batteri) ikke er i optimalt temperaturområde. I dette tilfellet arbeider hageredskapet ikke eller ikke med full effekt.

### Temperaturovervåking av batteriet

Den røde LED'en blinker når tasten eller på-/av-bryteren trykkes (ved innsatt batteri): Batteriet er utenfor driftstemperaturområdet på -10 °C opp til +60 °C.

Ved en temperatur på over 70 °C kopler batteriet ut til det er i godkjent driftstemperaturområde igjen.

### Temperaturovervåking av elektronikken til hageredskapet

Den røde LED'en lyser ved trykking på på-/av-bryteren **kontinuerlig**. Temperaturen på elektronikken til hageredskapet er mindre enn 5 °C eller mer enn 75 °C.

Ved en temperatur på over 90 °C kopler elektronikken til hageredskapet ut, til dette er i godkjent driftstemperaturområde igjen.

### Klippeytelse (batteriets levetid)

Klippeytelsen (batteriets levetid) er avhengig av gressets egenskaper, f. eks. gressets tetthet, fuktighet, gressets lengde og klippehøyde.

Hyppig inn- og utkopling av hageredskapet i løpet av klippingen reduserer også klippeytelsen (batteriets levetid).

Til optimering av klippeytelsen (batteriets levetid) anbefales det å klippe oftere, øke klippehøyden og gå i passende tempo.

Eksempelet nedenfor viser sammenhengen mellom klippehøyde og klippeytelse i henhold til batteriets opplading.

#### Klippeforhold

Svært tynt, tørt gress

Tynt, tørt gress

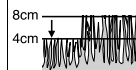
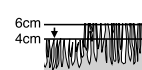

#### Klippeytelse (Rotak 32 LI)

opp til 150 m<sup>2</sup>

opp til 100 m<sup>2</sup>

#### Klippeytelse (Rotak 32 LI High Power)

opp til 300 m<sup>2</sup>

opp til 150 m<sup>2</sup>

Til øking av levetiden kan det kjøpes et ekstra batteri eller et batteri med større kapasitet (Ah) hos en autorisert kundeservice for Bosch hageredskaper.

82 | Norsk

## Feilsøking



Symptomer	Mulig årsak	Utbedring
Hageredskapet går ikke	Tetting mulig	Løsning av skillebryteren: Sjekk undersiden av hageredskapet og frigjør den eventuelt igjen (bruk alltid arbeidshansker)
	Batteriet er ikke fullstendig oppladet	Opplading av batteriet
	Batteriet er ikke satt (riktig) inn	Innsetting av batteriet
	For høyt gress	Innstill en større klippehøyde og vipp hageredskapet for å redusere startbelastningen
	Motorvernet er utløst	La motoren avkjøle og innstill større klippehøyder
	For kaldt/varmt batteri	Varm opp/avkjøl batteriet
	Skillebryteren er ikke satt riktig/ikke komplett inn	Sett den riktig inn
Motoren starter og stanser deretter igjen	Motoren starter med en liten forsinkelse etter trykking på på-/av-bryteren	Hold på-/av-bryteren trykt i ca. 1 – 3 s for å starte motoren
	Batteriet er ikke fullstendig oppladet	Opplading av batteriet
	Skillebryteren er ikke satt riktig/ikke komplett inn	Sett den riktig inn
	Batteriet er ikke satt (riktig) inn	Innsetting av batteriet
Hageredskapet går rykkvis	For kaldt/varmt batteri	Varm opp/avkjøl batteriet Innstill en høyere klippehøyde
	Interne kabelforbindelser i hageredskapet er defekt	Ta kontakt med kundeservice
Hageredskapet etterlater et uregelmessig klippebilde og/eller motoren går tungt	Motorvernet er utløst	La motoren avkjøle og innstill større klippehøyder
	For liten klippehøyde	Innstill en høyere klippehøyde
	Kniven er butt	Utskifting av kniven
	Tetting mulig	Sjekk undersiden av hageredskapet og frigjør den eventuelt igjen (bruk alltid arbeidshansker)
Klippeytelsen (batteriets levetid) er ikke tilstrekkelig	Kniven er galt montert	Monter kniven riktig
	For liten klippehøyde	Innstill en større klippehøyde og gå langsommere
	For høyt gress	Innstill en større klippehøyde og gå langsommere
	For vått eller fuktig gress	Vent til gresset er tørt og gå langsommere
	For tett gress	Innstill større klippehøyder, gå langsommere og klipp oftere
Etter innkopling av hageredskapet dreier kniven seg ikke	Et ekstra batteri kan kjøpes hos en autorisert kundeservice for Bosch hageapparater	Ta kontakt med kundeservice
	Knivene blokkeres av gress	Slå av hageredskapet Fjern tettingen (bruk alltid arbeidshansker)
	Løs knivmutter/-skrue	Trekk fast knivmutter/-skrue (17 Nm)
Sterke vibrasjoner/lyder	Løs knivmutter/-skrue	Trekk fast knivmutter/-skrue (17 Nm)
	Skadet kniv	Utskifting av kniven
Ingen opplading mulig	Batterikontaktene er tilsmusset	Rengjør batterikontaktene; f. eks. ved hyppig innsetting og fjerning av batteriet, skift eventuelt ut batteriet
	Batteriet er defekt, fordi det foreligger et effektbrudd inne i batteriet (enkelceller)	Skift ut batteriet

Symptomer	Mulig årsak	Utbedring
LED-indikatorene lyser ikke etter at støpselet er satt inn i stikkkontakten	Strømstøpselet til ladeapparatet er ikke satt (riktig) inn Stikkontakt, strømledning eller ladeapparat er defekt	Sett strømstøpselet (helt) inn i stikkkontakten Kontroller nettspenningen og få ladeapparatet kontrollert av et autorisert serviceverksted for Bosch-elektroverktøy

## Service og vedlikehold



### Stell av batteriet

- ▶ **OBS! Slå av hageredskapet, utløs skillebryteren og fjern batteriet og gressoppsamlingskurven før du utfører vedlikeholds- og rengjøringsarbeider.**
- ▶ **Bruk alltid arbeidshansker når du håndterer eller arbeider i nærheten av de skarpe knivene.**

For å sikre en optimal bruk av batteriet, må du ta hensyn til følgende informasjon og tiltak:

- Beskytt batteriet mot fuktighet og vann.
- Batteriet må kun lagres i et temperaturområde på 0 °C til 50 °C. Ikke la batteriet f. eks. ligge i bilen om sommeren.
- Ikke la batteriet stå i hageredskapet ved direkte sol.
- Den optimale temperaturen til oppbevaring av batteriet er 5 °C.
- Rengjør ventilasjonssprekkene på batteriet regelmessig med en myk, ren og tørr pensel.

En vesentlig kortere driftstid etter oppladingen er et tegn på at batteriet er oppbrukt og må skiftes ut.

### Kundeservice og rådgivning ved bruk

[www.bosch-garden.com](http://www.bosch-garden.com)

Ved alle forespørsler og reservedelsbestillinger må du oppgi det 10-sifrede produktnummeret som er angitt på hageredskapets typeskilt.

### Norsk

Robert Bosch AS  
Postboks 350  
1402 Ski  
Tel.: 64 87 89 50  
Faks: 64 87 89 55

### Transport

Li-ion-batteri i verktøyet underliggende kravene for farlig gods. Batteriene kan transporteres på veier av brukeren uten ytterligere krav.

Ved forsendelse gjennom tredje personer (f. eks.: lufttransport eller spedisjon) må det oppfylles spesielle krav til emballasje og merking. Du må da konsultere en ekspert for farlig gods ved forberedelse av forsendelsen.

Send batterier kun hvis huset ikke er skadet. Lim igjen de åpne kontaktene og pakk batteriet slik at det ikke beveger seg i emballasjen.

Ta også hensyn til eventuelle videreførende nasjonale forskrifter.

### Deponering

Hageredskaper, ladeapparater og batterier må ikke kastes i vanlig søppel!

#### Kun for EU-land:



Iht. det europeiske direktivet 2012/19/EU om gamle elektriske og elektroniske maskiner og iht. det europeiske direktivet 2006/66/EF må defekte eller oppbrukte batterier/oppladbare batterier samles inn adskilt og leveres inn til en miljøvennlig resirkulering.

#### Batterier/oppladbare batterier:



#### Li-ion:

Ta hensyn til informasjonene i avsnittet «Transport».

Retten til endringer forbeholdes.

## Suomi

### Turvallisuusohjeita

**Huom! Lue seuraavat ohjeet tarkasti. Tutustu puutarhalaitteen käyttöelementteihin ja asianmukaiseen käyttöön. Säilytä käyttöohje huolellisesti myöhempää käyttöä varten.**

#### Puutarhalaitteessa olevien tunnuskuvien selvitys



Yleiset varoitusohjeet.



Lue käyttöohje huolellisesti.



Varmista, että sivulle sinkoutuvat vieraat esineet eivät loukkaa lähellä seisovia ihmisiä.



Varoitus: Pidä turvallinen etäisyys puutarhalaitteeseen sen ollessa toiminnassa.



Varoitus: Älä koskaan kosketa pyöriviä teriä. Terät ovat teräviä. Suojele varpaat ja sormet, jotta et menettäisi niitä.

## 84 | Suomi



Ennen puutarhalaitteen säätöä tai puhdistusta, kun johto on juuttunut kiinni tai kun jätät puutarhalaitteen vaikka vain lyhyeksi aikaa ilman valvontaa, tulee se pysäyttää, ja virtapiirin katkaisin irrottaa.



Ei sopiva.



Odota, että puutarhalaitteen kaikki osat ovat pysähtyneet täysin, ennen kuin kosketat niitä. Terät pyörivät vielä puutarhalaitteen poiskytkennän jälkeen ja voivat aiheuttaa loukkaantumisia.



Älä käytä puutarhalaitetta sateessa äläkä aseta sitä alttiiksi sateelle.



Suojele itsesi sähköiskulta.



Ei sopiva.



Käytä latauslaitetta ainoastaan kuivassa tilassa.



Latauslaite on varustettu varmuusmuuntajalla.

### Käyttö

- ▶ Älä koskaan anna lasten tai henkilöiden, jotka eivät ole tutustuneet näihin ohjeisiin käyttää puutarhalaitetta. Kansalliset säännökset saattavat määrätä käyttäjän alaikärajan. Säilytä puutarhalaitteet lasten ulottumattomissa, kun niitä ei käytetä.
- ▶ Tätä puutarhalaitetta eivät saa käyttää henkilöt (lapset mukaan lukien), joilla on rajalliset fyysiset, aistilliset tai henkiset kyvyt tahi puuttuva kokemus ja/tai puuttuva tieto paitsi, jos he ovat turvallisuudesta vastaavan henkilön valvonnassa tai saamassa häneltä ohjeita puutarhalaitteen oikeasta käytöstä. Lapsia tulisi valvoa varmistaakseen, etteivät leiki puutarhalaitteen kanssa.
- ▶ Älä koskaan leikkaa ruohoa, jos ihmisiä, etenkin lapsia tai eläimiä ovat välittömässä läheisyydessä.
- ▶ Käyttäjä on vastuussa onnettomuuksista ja toisille ihmisille tai heidän omaisuudelleen aiheuttamistaan vaurioista.
- ▶ Älä käytä puutarhalaitetta paljain jaloin tai avoimissa sandaaleissa. Käytä aina tukevia jalkineita ja pitkälahkeisia housuja.
- ▶ Tarkista perusteellisesti työstettävä alue ja poista siitä kiivet, oksat, langat, luut ja muut vieraat esineet.
- ▶ Tarkista aina silmämääräisesti ennen käyttöä, etteivät terät, teränpultit tai leikkuriosa ole loppuun käytetyt tai vau-

rioituneet. Vaihda loppuunkäytetyt tai vaurioituneet terät sekä teränpultit aina yhdessä epätasapainon estämiseksi.

- ▶ Käytä laitetta vain valoisaan aikaan tai hyvässä keinovalossa.
- ▶ Älä työskentele ruohonleikkurin kanssa huonoissa sääolosuhteissa, etenkin ukonilman lähestyessä.
- ▶ Vältä puutarhalaitteen käyttöä määrässä ruohossa.
- ▶ Kävele aina rauhallisesti, älä koskaan juokse.
- ▶ Älä koskaan käytä puutarhalaitetta, jos suojalaitteet tai suojuukset ovat viallisia tai ilman turvalaitteita, kuten esimerkiksi silpunohjainta ja/tai ruohonkokoajasäiliötä.
- ▶ Käytä kuulonsuojainta.
- ▶ **Käyttö rinteessä saattaa olla vaarallista.**
  - Älä koskaan leikkaa erityisen jyrkissä rinteissä.
  - Varmista aina kaltevalla pinnalla ja määrässä ruohossa tukeva askellus.
  - Leikkaa kaltevissa pinnoissa poikittain rinteeseen nähden äläkä koskaan ylös- alas suunnassa.
  - Ole erityisen varovainen suunnanmuutoksissa rinteessä.
- ▶ Liiku taaksepäin tai vedä puutarhalaitetta äärimmäisen varovasti.
- ▶ Työnnä aina puutarhalaitetta leikatessa eteenpäin äläkä koskaan vedä sitä kehoasi kohti.
- ▶ Terien tulee olla pysähdyksissä, kun puutarhalaitetta tulee kallistaa kuljetusta varten, jos joutuu ylittämään pintoja, joissa ei ole ruohoa tai siirtää puutarhalaitteet työstettävälle alueelle tai siitä pois.
- ▶ Älä kallista puutarhalaitetta moottoria käynnistettäessä paitsi, jos se on välttämätöntä korkean ruohon takia. Tässä tapauksessa tulee ainoastaan nostaa käyttäjästä poispäin suunnattua puolta painamalla kahva alaspäin juuri niin paljon, kun on välttämätöntä. Tarkista, että molemmat kädet ovat kahvassa, kun puutarhalaitte taas lasketaan alas.
- ▶ Käynnistä puutarhalaitte käyttöohjeessa neuvotulla tavalla ja varmista, että jalkasi ovat riittävän kaukana teristä.
- ▶ Älä pidä käsiä tai jalkoja lähellä pyöriviä osia.
- ▶ Pysy puutarhalaitteen kanssa työskentelyn aikana etäällä laitteen poistovyöhykkeestä.
- ▶ Älä koskaan nosta tai kannaa puutarhalaitetta moottorin käydessä.
- ▶ **Älä tee mitään muutoksia puutarhalaitteeseen.** Luvattomat muutokset voivat vaikuttaa puutarhalaitteesi turvallisuuteen ja johtaa voimakkaaseen meluun sekä värinään.
- ▶ Tarkista liitäntäjohto ja mahdollinen jatkojohto säännöllisesti. Älä liitä vaurioitunutta johtoa sähköverkkoon äläkä kosketa sitä, ennen kuin se on irrotettu sähköverkosta. Johdon ollessa viallinen voi syntyä kosketusta jännitteisiin osiin. Suojele itsesi sähköiskujen muodostamilta vaaroilta.

### Irrota virtapiirin katkaisin:

- kun poistut puutarhalaitteen luota,
- ennen tukosten poistamista,
- tarkistaessasi, puhdistaussasi puutarhalaitetta tai tehdesäsi puutarhalaitteeseen kohdistuvia töitä,

- törmättyäsi vieraaseen esineeseen. Tarkista välittömästi puutarhalaitteen mahdolliset vauriot ja anna kunnostaa se tarvittaessa,
- jos puutarhalaitte alkaa täristä poikkeuksellisesti (tarkista heti).

### Huolto

- ▶ **Käytä aina puutarhakäsineitä, kun työskentelet terävien terien alueella.**
- ▶ Varmista kaikkien muttereiden, pulttien ja ruuvien hyvä kiinnitys, jotta puutarhalaitteen turvallinen työkuunto olisi taattu.
- ▶ Tarkista säännöllisesti ruohonkokoajasäiliön kunto ja kulu-neisuus.
- ▶ Tarkista puutarhalaitte ja vaihda varmuuden vuoksi kaikki loppuun kuluneet tai vaurioituneet osat uusiin.
- ▶ Käytä ainoastaan puutarhalaitteeseen tarkoitettuja leikkuuteriä.
- ▶ Varmista, että vaihto-osat ovat Bosch-tuotantoa.

### Ohjeita akun optimaaliseen käsittelyyn

- ▶ **Varmista, että puutarhalaitte on poiskytkettynä, ennen kuin asennat akun siihen.** Akun asennus puutarhalaitteeseen, jonka käynnistyskytkin on käyntiasennossa altistaa onnettomuuksille.
- ▶ **Pidä sähkötyökalu poissa sateesta ja kosteudesta.** Veden tunkeutuminen latauslaitteen sisään kasvattaa sähköiskun riskiä.
- ▶ **Lataa akku vain valmistajan suosittelemassa latauslaitteessa.** Latauslaite, joka soveltuu määrättytyypiselle akulle, saattaa muodostaa tulipalovaaran erilaista akkua ladataessa.
- ▶ **Älä lataa vieraita akkuja.** Latauslaite soveltuu ainoastaan Bosch-litiumioni akkujen lataukseen, joiden jännite on teknisissä tiedoissa mainittu. Muussa tapauksessa syntyy tulipalo- ja räjähdysvaara.
- ▶ **Pidä latauslaite puhtaana.** Likaantuminen lisää sähköiskun vaaraa.
- ▶ **Tarkista latauslaite, johto ja pistoke, ennen jokaista käyttöä. Älä käytä latauslaitetta jos huomaat siinä olevan vaurioita. Älä avaa latauslaitetta itse. Anna ainoastaan ammattitaitoisten henkilöiden korjata se alkupe- räisiä varaosia käyttäen.** Vahingoittuneet latauslaitteet, johdot tai pistokkeet kasvattavat sähköiskun vaaraa.
- ▶ **Älä käytä latauslaitetta helposti palavalla alustalla (esim. paperi, kangas jne.) tai palavassa ympäristössä.** Latauslaitteen kuumeneminen latauksen aikana synnyttää tulipalovaaran.
- ▶ **Käytä ainoastaan kyseiseen puutarhalaitteeseen tarkoitettua Bosch-akkua.** Muiden akkujen käyttö saattaa johtaa loukkaantumiseen ja tulipaloon.
- ▶ **Pidä irrallista akkua loitolla metalliesineistä, kuten paperinliittimistä, kolikoista, avaimista, nauloista, ruuveista tai muista pienistä metalliesineistä, jotka voivat oikosulkea akun koskettimet.** Akkukoskettimien välinen oikosulku saattaa aiheuttaa palovammoja tai johtaa tulipaloon.

- ▶ **Väärästä käytöstä johtuen akusta saattaa vuotaa nestettä. Vältä koskettamasta nestettä. Jos nestettä vahingossa joutuu iholle, huuhtelee kosketuskohta vedellä. Jos nestettä pääsee silmiin, tarvitaan tämän lisäksi lääkärin apua.** Akusta vuotava neste saattaa aiheuttaa ärsytystä ja palovammoja.
- ▶ **Älä avaa akkua.** On olemassa oikosulun vaara.
- ▶ **Suojaa akku kuumuudelta esim. myös pitkäaikaiselta auringonpaisteelta, tulelta, vedeltä ja kosteudelta.** On olemassa räjähdysvaara.
- ▶ **Älä oikosulje akkua.** Syntyy räjähdysvaara.
- ▶ **Jos akku vaurioituu tai sitä käytetään asiaankuulumat- tomalla tavalla, siitä saattaa purkautua höyryjä. Tuule- ta raikkaalla ilmalla ja hakeudu lääkärin luo, jos ilme- nee haittoja.** Höyryt voivat ärsyttää hengitystiehyteitä.
- ▶ Suojaa akku kosteudelta ja vedeltä.
- ▶ Varastoi akku vain lämpötila-alueella 0 °C ... 50 °C. Älä esim. jätä akkua autoon makaamaan kesällä.
- ▶ Puhdista akun tuuletusaukot silloin tällöin pehmeällä, puh- taalla ja kuivalla siveltimellä.

### Tunnusmerkit

Seuraavat tunnusmerkit ovat tärkeitä käyttöohjeen lukemi- sessä ja ymmärtämisessä. Paina mieleesi tunnusmerkit ja nii- den merkitys. Tunnusmerkien oikea tulkinta auttaa sinua käyttämään puutarhalaittasi paremmin ja turvallisemmin.

Tunnusmerkki	Merkitys
	Reaktiosuunta
	Liikesuunta
	Käytä suojakäsineitä
	Paino
	Käynnistys
	Poiskytkentä
	Sallittu käsittely
	Kielletty menettely
	Lisälaitteet/varaosat

### Määräyksenmukainen käyttö

Puutarhalaitte on tarkoitettu ruohonleikkuun yksityisalueella.

86 | Suomi

## Tekniset tiedot

Akkuruohonleikkuri		Rotak 32 LI	Rotak 32 LI High Power
Tuotenumero		3 600 H85 D*0	3 600 H85 D*1
Terän leveys	cm	32	32
Leikkuukorkeus	mm	30 – 60	30 – 60
Kokoojasäiliön tilavuus	l	31	31
Paino vastaa EPTA-Procedure 01/2003	kg	10,4	10,4
Sarjanumero		katso sarjanumero puutarhalaitteen tyyppikilvestä	
<b>Akku</b>		<b>Li-ioni</b>	<b>Li-ioni</b>
Tuotenumero		F 016 800 302	F 016 800 301
Nimellisjännite	V=	36	36
Kapasiteetti	Ah	1,3	2,6
Latausaika (akku purkautunut)**	min	60	95
Akkukennojen lukumäärä		10	20
<b>Latauslaite</b>		<b>AL 3620 CV Professional</b>	<b>AL 3620 CV Professional</b>
Tuotenumero	EU	2 607 225 657	2 607 225 657
	UK	2 607 225 659	2 607 225 659
	AU	2 607 225 662	2 607 225 662
Latausvirta	A	2,0	2,0
Sallittu latauslämpötila-alue	°C	0 – 45	0 – 45
Paino vastaa EPTA-Procedure 01/2003	kg	0,6	0,6
Suojausluokka		□/II	□/II
<b>Latauslaite</b>		<b>AL 3640 CV Professional</b>	<b>AL 3640 CV Professional</b>
Tuotenumero	EU	2 607 225 099	2 607 225 099
	UK	2 607 225 101	2 607 225 101
	AU	2 607 225 103	2 607 225 103
Latausvirta	A	4,0	4,0
Sallittu latauslämpötila-alue	°C	0 – 45	0 – 45
Paino vastaa EPTA-Procedure 01/2003	kg	1,0	1,0
Suojausluokka		□/II	□/II

\*\*latauslaitteella AL 3620 CV Professional

Ota huomioon puutarhalaitteesi mallikilvessä oleva tuotenumero. Yksittäisten puutarhalaitteiden kaupanimitys saattaa vaihdella.

## Melu-/tärinätiedot

Melun mittausarvot on määritetty EN 60335 mukaan.

Laitteen tyypillinen A-painotettu melutaso on: äänen painetaso 74 dB(A); äänen tehotaso 86 dB(A). Epävarmuus K=0,42 dB.

Värähtelyn yhteisarvot  $a_{hv}$  (kolmen suunnan vektorisumma) ja epävarmuus K mitattuna EN 60335 mukaan:  $a_{hv} < 2,5 \text{ m/s}^2$ , K=1,5  $\text{m/s}^2$ .

## Standardinmukaisuusvakuutus

Vakuutamme yksin vastaavamme siitä, että kohdassa "Tekniset tiedot" selostettu tuote vastaa seuraavia standardeja tai standardoituja asiakirjoja: EN 60335 direktiivien 2011/65/EU, 2004/108/EY, 2006/42/EY, 2000/14/EY määräysten mukaan.

2000/14/EY: Taattu äänen tehotaso 87 dB(A). Yhteensopi-  
vuuden arviointimenetelmä liitteen VI mukaan.

Tuotelaji: 32

Nimetty tarkastusasema:

SRL, Sudbury, England, Nr. 1088

Tekninen tiedosto (2006/42/EY, 2000/14/EY):

Bosch Lawn and Garden Ltd., PT-LG/ENS23,  
Stowmarket, Suffolk IP14 1EY, England

Henk Becker

Executive Vice President

Engineering

Helmut Heinzelmann

Head of Product Certification

PT/ETM9

PPA.

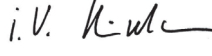
 i.V. 
Robert Bosch GmbH, Power Tools Division  
D-70745 Leinfelden-Echterdingen  
03.02.2014

## Asennus ja käyttö

Tehtävä	Kuva
Vakiovarusteet	1
Sankakahvan asennus	2
Ruohonkokoajasäiliön kokoaminen	3
Ruohonkokoajasäiliön asennus/irrotus	4
Akun lataus	5
Akun asennus	6
Avaa virtapiirin katkaisin ja saata se leposenttoon	7
Leikkuukorkeuden säätö	8
Käynnistys	9
Työskentelyohjeita	10
Poiskytkentä, Irrota virtapiirin katkaisin:	11
Akun irrotus	12
Teräinhoito	13
Lisälaitteen valinta	14

## Käyttöönotto

### Turvallisuussyistä

- **Huom! Pysäytä puutarhalaitte, avaa virtapiirin katkaisin ja irrota akku, ennen kuin suoritat säätö- tai puhdistustöitä. Sama sääntö pätee, jos liitäntäjohto on vaurioitunut, leikattu tai sotkeutunut.**
- **Terät pyörivät vielä muutama sekunti sen jälkeen, kun puutarhalaitte on sammutettu.**
- **Varoitus – älä kosketa pyörivää leikkuuterää.**

### Akun lataus

- **Älä käytä mitään muuta latauslaitetta.** Toimitukseen kuuluva latauslaite on sovitettu puutarhalaitteen sisäänrakennetulle Li-ion-akulle.
- **Ota huomioon verkkojännite!** Virtalähteen jännitteen tulee vastata laitteen tyyppikilvessä olevia tietoja. 230 V merkityjä laitteita voidaan käyttää myös 220 V verkoissa.

Akku on varustettu lämpötilanvalvonnalla, joka sallii lataamisen vain akun lämpötilan ollessa alueella 0 °C... 45 °C. Täten saavutetaan pitkä käyttöikä akulle.

**Huomio:** Akku toimitetaan osittain ladattuna. Jotta akun täysi teho voitaisiin taata, tulee akku ennen ensimmäistä käyttöönottoa ladata täyteen latauslaitteessa.

Litiumioniakkua voidaan ladata milloin vain lyhentämättä akun elinikää. Latauksen keskeytys ei vaurioita akkua.

Li-ion-akkua suojaa syväpurkaukselta "Electronic Cell Protection (ECP)". Akun tyhjetessä suojakytkentä pysäyttää puutarhalaitteen: Leikkuuterä ei enää liiku.

**⚠ HUOM** **Älä enää paina käynnistyskytkintä puutarhalaitteen automaattisen poiskytkennän jälkeen.** Akku saattaa vahingoittua.

### Lataustapahtuma

Lataustapahtuma käynnistyy heti, kun latauslaitteen pistotulppa on liitetty pistorasiaan ja akku on asetettu lataussyvennykseen.

Älykkään lataustoiminnan ansiosta akun lataustila tunnustetaan automaattisesti ja akku ladataan aina optimaalisella latausvirralla huomioiden akun lämpötila ja jännite.

Täten akkua säästetään ja se pysyy latauslaitteessa aina täydessä latauksessa.

### Pikalataus

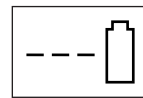

**AL 3640 CV  
Professional**

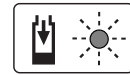

**AL 3620 CV  
Professional**

Pikalatauksesta viestittää **vilkuva vihreä LED-näyttö**.

Akun näyttöelementti: Lataustapahtuman aikana akun 3 vihreää LED:iä syttyy peräkkäin ja sammuu hetkeksi. Akku on täysin ladattu, kun 3 vihreää LED:iä palaa pysyvästi. Noin 5 minuuttia sen jälkeen, kun akku on täysin ladattu, 3 vihreää LED:iä sammuu.

**Huomio:** Pikalataus on mahdollinen vain, jos akun lämpötila on sallitulla latauslämpötila-alueella, katso kappaletta "Tekniset tiedot".

### Akku ladattu



**AL 3640 CV  
Professional**

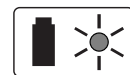

**AL 3620 CV  
Professional**

**Vihreän LED-merkkivalon pysyvä valo** osoittaa, että akku on ladattu täyteen.

Lisäksi kuuluu n. 2 sekunnin aikana merkkiäni, joka viestittää akun olevan täysin ladattu.

Akun voi tällöin heti ottaa käyttöön.

Ilman asennettua akkua osoittaa **vihreän LED-merkkivalon jatkuva valo**, että pistotulppa on liitetty pistorasiaan ja latauslaite on käyttövalmis.

88 | Suomi

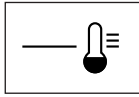
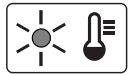
**Akun lämpötila on alle 0 °C tai yli 45 °C****AL 3640 CV  
Professional****AL 3620 CV  
Professional**

**Punaisen LED-merkkivalon kestovalo** viestittää, että akun lämpötila on pikalatauslämpötila-alueen 0 °C – 45 °C ulkopuolella. Heti, kun sallittu lämpötila-alue on saavutettu, latauslaite kytkee automaattisesti pikalataukselle.

Jos akku on sallittu latauslämpötila-alueen ulkopuolella, syttyy akun punainen LED, kun se asennetaan latauslaitteeseen.

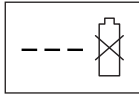
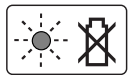
**Lataus ei ole mahdollinen****AL 3640 CV  
Professional****AL 3620 CV  
Professional**

Jos lataustapahtuman aikana syntyy muu häiriö osoitetaan tämä **punaisen LED-merkkivalon vilkkumisella**.

Lataustapahtumaa ei voi käynnistää, eikä akun lataaminen ole mahdollista (katso "Vianetsintä").

**Latausohjeita**

Jatkuvassa käytössä tai usean peräkkäisen tauottoman latausjakson aikana saattaa latauslaite lämmentä. Tämä on kuitenkin vaaraton, eikä se viittaa latauslaitteeseen olevaan tekniseen vikaan.

Laitteen huomattavasti lyhentynyt käyttöaika latauksen jälkeen osoittaa, että akku on loppuunkäytetty ja täytyy vaihtaa uuteen.

Ota huomioon hävitysohjeet.

**Akun jäähditys (Active Air Cooling)**

Latauslaitteeseen asennettu tuuletinohjaus valvoo ladattavan akun lämpötilaa. Jos akun lämpötila on yli 30 °C, jäähdytään akku optimaaliseen lämpötilaan tuulettimen avulla. Sisäänrakennettu tuuletin aikaansaa tuuletusäänien.

Ellei tuuletin käynnisty, on akun lämpötila sallitulla latauslämpötila-alueella tai tuuletin on viallinen. Tässä tapauksessa akun lataus aika pitenee.

**Työskentelyohjeita****Akun lataustilan näyttö**

Akussa on latausvalvontanäyttö, joka osoittaa akun varaustilan. Latausvalvontanäytössä on 3 vihreää LED:iä.

Käynnistä latausvalvontanäyttö painamalla sen painiketta. Noin 5 sekunnin kuluttua latausvalvontanäyttö sammuu itsestään.

Varaustilaa voidaan tarkistaa myös akun ollessa irrotettuna.

LED-merkkivalo	Akun kapasiteetti
3 vihreä LED palaa jatkuvasti	≥ 2/3
2 vihreä LED palaa jatkuvasti	≥ 1/3
1 vihreä LED palaa jatkuvasti	≤ 1/3
1 vihreä LED vilkkuu	Varalla

Jos painiketta painettaessa ei yhtään LED:iä syty, on akku viallinen, ja se täytyy vaihtaa.

Turvallisuussyistä voidaan akun lataustilan tarkistus suorittaa vain puutarhalaitteen ollessa pysähdyksissä.

Lataustapahtuman aikana akku 3 vihreää LED:iä syttyy peräkkäin ja sammuu hetkeksi. Akku on täysin ladattu, kun 3 vihreää LED:iä palaa pysyvästi. Noin 5 minuuttia sen jälkeen, kun akku on täysin ladattu, 3 vihreää LED:iä sammuu.

**Lämpötilavalvonnan näyttö**

Punainen lämpötilavalvonnan LED viestittää, että akku tai puutarhalaitteen elektroniikka (asennetulla akulla) ei ole parhaalla lämpötila-alueella. Tässä tapauksessa puutarhalaitte ei toimi tai toimii vajaalla teholla.

**Akun lämpötilavalvonta**

Punainen LED vilkkuu, kun painetaan painiketta tai käynnistyskytkintä (akun ollessa paikallaan): Akku on käyttölämpötila-alueen – 10 °C ... + 60 °C ulkopuolella.

Yli 70 °C lämpötilassa akku kytkeytyy pois, kunnes se jälleen saavuttaa optimaalisen lämpötila-alueen.

**Puutarhalaitteen elektroniikan lämpötilavalvonta**

Punainen LED palaa **pysyvästi**, kun käynnistyskytkintä painetaan: Puutarhalaitteen elektroniikan lämpötila on alle 5 °C tai yli 75 °C.

Yli 90 °C lämpötilassa puutarhalaitteen elektroniikka kytkeytyy pois, kunnes se jälleen saavuttaa sallitun lämpötila-alueen.

**Leikkuuteho (akun käyttöaika)**

Leikkuuteho (akun käyttöaika) riippuu nurmikon ominaisuuksista, ruohon tiheydestä, kosteudesta, pituudesta ja leikkuukorkeudesta.

Puutarhalaitteen tiheä käynnisty ja pysäytys ruohonleikkuun aikana vähentää niinkään leikkuutehoa (akun käyttöaika).

Leikkuutehon (akun käyttöajan) optimoimiseksi, on suositeltavaa leikata nurmikko useammin, suurentaa leikkuukorkeutta ja liikkua kohtuullisella nopeudella.

Alla esitetty esimerkki osoittaa leikkuukorkeuden ja leikkuutehon yhteyden akun yhden latauksen puitteissa.



**Leikkuuolosuhteet**

Hyvin kevyt, kuiva ruoho

Kevyt, kuiva ruoho

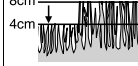
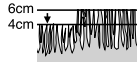
**Leikkuuteho (Rotak 32 LI)**jopa 150 m<sup>2</sup>jopa 100 m<sup>2</sup>**Leikkuuteho (Rotak 32 LI High Power)**jopa 300 m<sup>2</sup>jopa 150 m<sup>2</sup>

Käyttöajan pidentämiseksi voit hankkia lisäakun tai akun, jonka kapasiteetti (Ah) on suurempi Bosch-puutarhatuotteiden sopimusmyymälän kautta.

**Vianetsintä**

Vian oire	Mahdolliset vikalähteet	Korjaus
Puutarhalaitte ei toimi	Tukkeutuma mahdollinen	Irrota virtapiirin katkaisin: Tarkista puutarhalaitteen alapinta ja puhdista se tarvittaessa (käytä aina puutarhakäsineitä)
	Akkua ei ole täydessä latauksessa	Akun lataus
	Akkua ei ole asennettu tai se on asennettu väärin	Akun asennus
	Ruoho on liian pitkä	Aseta suurempi leikkuukorkeus ja kallista puutarhalaitetta lähtökuormituksen pienentämiseksi
	Moottorin suojajkytkin on lauennut	Anna moottorin jäähtyä ja aseta suurempi leikkuukorkeus
	Akkua on liian kylmä/liian kuuma	Anna akun lämmetä/jäähtyä
	Virtapiirin katkaisinta ei ole asennettu oikein/kokonaan	Asenna oikein
	Moottori käynnistyy pienellä viiveellä kun käynnistyskytkintä painetaan	Pidä käynnistyskytkintä painettuna n. 1 – 3 s, moottorin käynnistämiseksi
Moottori käynnistyy ja pysähtyy sitten uudelleen	Akkua ei ole täydessä latauksessa	Akun lataus
	Virtapiirin katkaisinta ei ole asennettu oikein/kokonaan	Asenna oikein
	Akkua ei ole asennettu tai se on asennettu väärin	Akun asennus
	Akkua on liian kylmä/liian kuuma	Anna akun lämmetä/jäähtyä Aseta suurempi leikkuukorkeus
Puutarhalaitte käy katkonaisesti	Puutarhalaitteen sisäisessä johdotuksessa vika	Hakeudu asiakaspalveluun
	Moottorin suojajkytkin on lauennut	Anna moottorin jäähtyä ja aseta suurempi leikkuukorkeus
Puutarhalaitte jättää epätasaisen leikkuujäljen ja/tai moottori työskentelee raskaasti	Leikkuukorkeus on liian pieni	Aseta suurempi leikkuukorkeus
	Terä on tylsä	Terän vaihto
	Tukkeutuma mahdollinen	Tarkista puutarhalaitteen alapinta ja puhdista se tarvittaessa (käytä aina puutarhakäsineitä)
	Terä asennettu väärinpäin	Asenna terä oikeinpäin

## 90 | Suomi

Vian oire	Mahdolliset vikalähteet	Korjaus
Leikkuuteho (akun käyttöaika) ei ole riittävä	Leikkuukorkeus on liian pieni	Aseta suurempi leikkuukorkeus ja kävele hitaammin
	Ruoho liian pitkä	Aseta suurempi leikkuukorkeus ja kävele hitaammin
	Ruoho on liian kostea tai märkää	Odota, kunnes ruoho on kuivunut ja kävele hitaammin
	Ruoho on tiheää	Suurena leikkuukorkeutta, liiku hitaammin ja leikkaa useammin
	Voit hankkia lisäakun Bosch-puutarhatuotteiden sopimusmyymälän kautta	Hakeudu asiakaspalveluun
Puutarhalaitteen käynnistyksen jälkeen leikkuuterä ei pyöri	Ruoho tukkii terän	Sammuta puutarhalaitte Poista tukkeutuma (käytä aina puutarhakäsineitä)
	Terän mutteri/-ruuvi on löysällä	Kiristä terän mutteri/-ruuvi (17 Nm)
Voimakas värinä/melu	Terän mutteri/-ruuvi on löysällä	Kiristä terän mutteri/-ruuvi (17 Nm)
	Terä on vahingoittunut	Terän vaihto
Lataaminen ei ole mahdollista	Akun kosketuspinnat ovat likaisia	Puhdista akun kosketuspinnat esim. asentamalla ja irrottamalla akku useamman kerran, vaihda tarvittaessa akku uuteen
	Akku on viallinen, koska akun sisällä on tehokatkos (kennoissa)	Vaihda akku uuteen
LED-näytöt eivät syty, kun pistotulppa on liitetty pistorasiaan	Latauslaitteen verkkopistotulppaa ei ole liitetty (oi-kein)	Liitä pistotulppa (kunnolla) pistorasiaan
	Pistorasia, verkkojohto tai latauslaite on viallinen	Tarkista verkkojännite ja anna tarvittaessa Bosch-sähkökalujen sopimuspuhdistusta tarkistaa latauslaite/verkkojohto

## Hoito ja huolto



### Akun hoito

► **Huom! Pysäytä puutarhalaitte, avaa virtapiirin katkaisin ja irrota akku ja ruohonkokoajasäiliö, ennen kuin suoritat säätö- tai puhdistustöitä.**

► **Käytä aina puutarhakäsineitä, kun työskentelet terävien terien alueella.**

Akun optimaalisen hyödyn takaamiseksi, ota huomioon seuraavat ohjeet ja toimenpiteet:

- Suojaa akku kosteudelta ja vedeltä.
- Varastoi akku vain lämpötila-alueella 0 °C ... 50 °C. Älä esim. jätä akkua autoon makaamaan kesällä.
- Älä jätä akkua laitteeseen suoraan auringonpaisteeseen.
- Akun optimaalinen säilytyslämpötila on 5 °C.
- Puhdista akun tuuletusaukot silloin tällöin pehmeällä, puhtaalla ja kuivalla siveltimellä.

Laitteen huomattavasti lyhentynyt käyttöaika latauksen jälkeen osoittaa, että akku on loppuunkäytetty ja täytyy vaihtaa uuteen.

### Asiakaspalvelu ja käyttöneuvonta

**www.bosch-garden.com**

Ilmoita kaikissa kyselyissä ja varaosatilauksissa 10-numeroinen tuotenumero, joka löytyy puutarhalaitteen mallikilvestä.

### Suomi

Robert Bosch Oy  
Bosch-keskushuolto  
Pakkalantie 21 A  
01510 Vantaa  
Voitte tilata varaosat suoraan osoitteesta [www.bosch-pt.fi](http://www.bosch-pt.fi).  
Puh.: 0800 98044  
Faksi: 010 296 1838  
[www.bosch.fi](http://www.bosch.fi)

### Kuljetus

Toimitukseen kuuluvat litiumioniakut ovat vaara-ainelain määräysten alaisia. Käyttäjä saa kuljettaa akkuja kadulla ilman erikoistoimenpiteitä.

Toimitettaessa sivullisen kautta (esim.: lentorahti tai huolinta) on noudatettava pakkausta ja merkintää koskevia erikoisvaatimuksia. Tällöin on lähetyksen valmistelussa ehdottomasti käytettävä vaara-aineasiantuntijaa.

Lähetä akkuja ainoastaan, jos kotelo on vaurioitumaton. Teippaa avoimet liittimet ja pakkaa akku niin, että se ei pääse liikkumaan pakkauksessa.

Ota myös huomioon mahdolliset tarkemmat kansalliset määräykset.

### Hävitys

Älä heitä puutarhalaitteita, latauslaitteita tai akkuja/paristoja talousjätteisiin!

**Vain EU-maita varten:**

Eurooppalaisen direktiivin 2012/19/EU mukaan käyttökelvottomat sähkö- ja elektroniikkalaitteet ja eurooppalaisen direktiivin 2006/66/EY mukaan vialliset tai loppuun käytetyt akut/paristot täytyy kerätä erikseen ja toimittaa ympäristöstävälliseen kierrätykseen.

**Akut/paristot:**

**Litiumioni:**  
Katso ohjeita kappaleessa "Kuljetus".

Oikeus teknisiin muutoksiin pidätetään.

**Ελληνικά****Υποδειξεις ασφαλείας**

**Προσοχή!** Διαβάστε προσεκτικά τις οδηγίες που ακολουθούν. Εξοικειωθείτε με τα στοιχεία χειρισμού και τη σωστή χρήση του μηχανήματος κήπου. Παρακαλούμε διαφυλάξτε καλά τις οδηγίες χειρισμού για κάθε μελλοντική χρήση.

**Ερμηνεία των συμβόλων επάνω στο μηχανήμα κήπου**

Υπόδειξη κινδύνου, γενικά.



Διαβάστε όλες τις οδηγίες χειρισμού.



Φροντίστε να μην διατρέχουν κίνδυνο τραυματισμού από εκσφενδονιζόμενα ξένα σώματα τυχόν παρευρισκόμενα άτομα.



Προειδοποίηση: Φροντίστε, να βρίσκετε πάντα σε ασφαλή απόσταση από το μηχανήμα κήπου όταν αυτό εργάζεται.



Προσοχή: Μην αγγίζετε τα περιστρεφόμενα μαχαίρια. Τα μαχαίρια είναι κοφτερά. Έτσι προστατεύετε τα δάχτυλα των ποδιών και των χεριών σας από έναν ενδεχόμενο ακρωτηριασμό.



Να θέτετε το μηχανήμα κήπου εκτός λειτουργίας και να λύνετε το διακόπτη ηλεκτρικού κυκλώματος όταν πρόκειται να το ρυθμίσετε, να το καθαρίσετε ή να το αφήσετε ακόμη και για λίγο χρόνο ανεπιτήρητο.



Δεν ευσταθεί.



Περιμένετε να ακινητοποιηθούν όλα τα εξαρτήματα του μηχανήματος κήπου πριν τα αγγίξετε. Τα μαχαίρια συνεχίζουν να περιστρέφονται μετά την απενεργοποίηση του μηχανήματος κήπου και μπορεί να προκαλέσουν τραυματισμούς.



Να μη χρησιμοποιείτε το μηχανήμα κήπου υπό βροχή ούτε να το εκθέτετε στη βροχή.



Να προστατεύετε τον εαυτό σας από ηλεκτροπληξία.



Δεν ευσταθεί.



Να χρησιμοποιείτε το φορτιστή μόνο σε στεγνούς χώρους.



Ο φορτιστής είναι εξοπλισμένος με έναν μετασχηματιστή ασφαλείας.

**Χειρισμός**

- ▶ Να μην επιτρέψετε ποτέ σε παιδιά ή σε άτομα που δεν είναι εξοικειωμένα με τις παρούσες οδηγίες να χρησιμοποιήσουν το μηχανήμα κήπου. Εθνικές διατάξεις μπορεί να περιορίζουν ενδεχομένως την ηλικία του χειριστή. Να διαφυλάγεται/αποθηκεύεται το μηχανήμα κήπου απρόσιτο στα παιδιά όταν δεν το χρησιμοποιείτε.
- ▶ Αυτό το μηχανήμα κήπου δεν προορίζεται για χρήση από πρόσωπα (συμπεριλαμβανομένων και των παιδιών) με περιορισμένες φυσικές, αισθητήριες ή πνευματικές ικανότητες ή με ελλιπή εμπειρία ή/και ελλιπείς γνώσεις, εκτός αν εποπτεύονται από ένα αρμόδιο για την ασφάλειά τους πρόσωπο ή παίρνουν οδηγίες από το άτομο αυτό, πως πρέπει να χειρίζονται το μηχανήμα κήπου. Τα παιδιά θα πρέπει να επιτηρούνται για να εξασφαλιστεί ότι δεν θα παίξουν με το μηχανήμα κήπου.
- ▶ Μην εργαστείτε ποτέ με το μηχανήμα κήπου όταν βρίσκονται άμεσα κοντά άλλα άτομα, ιδιαίτερα παιδιά ή οικιακά ζώα.
- ▶ Ο χειριστής ή ο χρήστης ευθύνονται για τυχόν ατυχήματα ή ζημιές σε ανθρώπους ή την περιουσία τους.
- ▶ Μην χρησιμοποιείτε το μηχανήμα κήπου όταν είστε ξυπόλητοι ή όταν φοράτε ανοιχτά σανδάλια. Να φοράτε πάντοτε στερεά παπούτσια και μακριά παντελόνια.
- ▶ Να επιθεωρείτε την υπό επεξεργασία επιφάνεια προσεκτικά και να απομακρύνετε τυχόν πέτρες, ράβδους, σύρματα, κόκαλα και κάθε άλλο ξένο αντικείμενο.
- ▶ Πριν τη χρήση του μηχανήματος κήπου να ελέγχετε πάντοτε, μήπως έχουν φθαρεί ή χαλάσει τα μαχαίρια, οι βίδες των μαχαίριων και το σετ κοπής. Να μην αντικαθιστάτε τα χαλασμένα ή φθαρμένα μαχαίρια, καθώς και τις βίδες των μεμονωμένα αλλά να αλλάζετε ολόκληρο το σετ. Έτσι αποφεύγονται οι κραδασμοί.

## 92 | Ελληνικά

- ▶ Να εργάζεστε πάντοτε υπό το φως της ημέρας ή υπό καλό τεχνητό φως.
- ▶ Μην εργάζεστε με το χλοοκοπτικό όταν ο καιρός είναι άσχημος, ιδιαίτερα όταν επικείται καταιγίδα.
- ▶ Μην εργαστείτε με το μηχάνημα κήπου όταν το χορτάρι είναι υγρό.
- ▶ Να προχωράτε πάντοτε με ησυχία, χωρίς να τρέχετε.
- ▶ Μην εργαστείτε με το μηχάνημα κήπου με χαλασμένες προστατευτικές διατάξεις, καλύπτρες ή διατάξεις ασφαλείας, π.χ. χωρίς αποκρουστήρα ή/και κάλαθο συλλογής χορταριού.
- ▶ Να φοράτε ωταπίδες.
- ▶ **Η εργασία σε κατηφορίες μπορεί να καταστεί επικίνδυνη.**
  - Να μη κόβετε σε ιδιαίτερα απότομες κατηφορίες.
  - Όταν εργάζεστε σε επικλινείς επιφάνειες ή επάνω υγρό γρασίδι να φροντίζετε για την ασφαλή στάση του σώματός σας.
  - Όταν εργάζεστε σε επικλινείς επιφάνειες να κόβετε πάντοτε εγκάρσια (οριζόντια) και ποτέ προς τα πάνω και/ή προς τα κάτω.
  - Να δίνετε ιδιαίτερη προσοχή όταν αλλάζετε κατεύθυνση στις επικλινείς επιφάνειες.
- ▶ Να είστε ιδιαίτερα προσεκτικός/προσεκτική όταν εργάζεστε με το μηχάνημα κήπου βαδίζοντας προς τα πίσω ή όταν το τραβάτε.
- ▶ Όταν κόβετε να ωθείτε το μηχάνημα κήπου πάντοτε προς τα μπροστά και να μην το τραβάτε ποτέ προς το σώμα σας.
- ▶ Τα μαχαίρια πρέπει να είναι ακίνητα όταν γέρνετε το μηχάνημα κήπου για να το μεταφέρετε, όταν το περνάτε πάνω από επιφάνειες που δεν έχουν χορτάρι καθώς και όταν μεταφέρετε το μηχάνημα κήπου από τη μια υπό κοπή επιφάνεια στην άλλη.
- ▶ Να μην γέρνετε το μηχάνημα κήπου όταν ξεκινάτε ή όταν βάζετε εμπρός τον κινητήρα, εκτός αν αυτό είναι απαραίτητο για την εκκίνηση επειδή το χορτάρι έχει μεγάλο ύψος. Σε μια τέτοια περίπτωση ανασηκώστε, μόνο όσο είναι απαραίτητο, την πλευρά που βρίσκεται αντίθετα από το χειριστή πατώντας τη χειρολαβή προς τα κάτω.
- ▶ Να θέτετε το μηχάνημα κήπου σε λειτουργία όπως περιγράφεται στις οδηγίες χρήσης και να προσέχετε, τα πόδια σας να βρίσκονται σε επαρκή απόσταση από τα περιστρεφόμενα εξαρτήματα.
- ▶ Να μην βάζετε τα χέρια σας και τα πόδια σας κοντά σε ή κάτω από περιστρεφόμενα εξαρτήματα.
- ▶ Όταν εργάζεστε με το μηχάνημα κήπου κήπου να κρατάτε απόσταση από τη ζώνη απόρριψης.
- ▶ Μην ανασηκώσετε και μη μεταφέρετε ποτέ το μηχάνημα κήπου όταν ο κινητήρας του λειτουργεί.
- ▶ **Να μην προβαίνετε σε μετατροπές στο μηχάνημα κήπου.** Μη εγκεκριμένες μετατροπές μπορεί να επηρεάσουν αρνητικά την ασφάλεια του μηχανήματος κήπου και προκαλέσουν αύξηση των κραδασμών.
- ▶ Να ελέγχετε τακτικά το ηλεκτρικό καλώδιο και, αν φυσικά χρησιμοποιείτε, το καλώδιο επιμήκυνσης. Μη συνδέσετε στο δίκτυο ένα χαλασμένο καλώδιο και μην το αγγίζετε πριν

διακόψετε την τροφοδοσία του από το ηλεκτρικό δίκτυο. Ένα χαλασμένο καλώδιο μπορεί να αγγίζει υπό τάση ευρισκόμενα εξαρτήματα. Προστατευτείτε από τους κινδύνους εξαιτίας ηλεκτροπληξίας.

**Να λύνετε το διακόπτη ηλεκτρικού κυκλώματος:**

- όταν αφήνετε το μηχάνημα κήπου ανεπιτήρητο,
- όταν εξουδετερώνετε τυχόν μπλοκαρίσματα,
- όταν ελέγχετε ή καθαρίζετε το μηχάνημα κήπου ή διεξάγετε κάποια εργασία σ' αυτό,
- όταν το μηχάνημα κήπου προσκρούσει σε κάποιο ξένο αντικείμενο. Ελέγξτε αμέσως μήπως το μηχάνημα κήπου παρουσιάζει ζημιές ή βλάβες και, αν χρειαστεί, δώστε το για επισκευή,
- όταν το μηχάνημα κήπου αρχίζει να δονείται ασυνήθιστα (ελέγξτε το αμέσως).

**Συντήρηση**

- ▶ **Να φοράτε πάντοτε γάντια κηπουρικής όταν βάζετε τα χέρια σας στην περιοχή των μαχαϊριών ή όταν εργάζεστε.**
  - ▶ Να βεβαιώνετε ότι κάθονται γερά και ασφαλώς όλα τα παξιμάδια, οι πείροι και οι βίδες. Έτσι έχετε την εγγύηση ότι το μηχάνημα κήπου λειτουργεί ασφαλώς.
  - ▶ Να βεβαιώνετε τακτικά ότι το καλάθι συλλογής χορταριού βρίσκεται σε άριστη κατάσταση και ότι δεν παρουσιάζει φθορές.
  - ▶ Να ελέγχετε το μηχάνημα κήπου και για λόγους ασφαλείας να αντικαθιστάτε τυχόν φθαρμένα ή/και χαλασμένα εξαρτήματα.
  - ▶ Να χρησιμοποιείτε αποκλειστικά τα μαχαίρια κοπής που προβλέπονται για το μηχάνημα κήπου.
  - ▶ Να βεβαιώνετε ότι τα ανταλλακτικά προέρχονται από την Bosch.

**Υποδείξεις για τον άριστο χειρισμό της μπαταρίας**

- ▶ **Πριν την τοποθέτηση της μπαταρίας να βεβαιώνετε ότι το μηχάνημα κήπου είναι απενεργοποιημένο.** Η τοποθέτηση της μπαταρίας στο μηχάνημα κήπου, όταν αυτό είναι ενεργοποιημένο, μπορεί να οδηγήσει σε ατυχήματα.
- ▶ **Μην εκθέτετε τη συσκευή στη βροχή και την υγρασία.** Η διείσδυση νερού σ' ένα φορτιστή αυξάνει τον κίνδυνο ηλεκτροπληξίας.
- ▶ **Να φορτίζετε τις μπαταρίες μόνο με φορτιστές που προτείνονται από τον κατασκευαστή.** Όταν ένας φορτιστής που προορίζεται μόνο για ένα συγκεκριμένο είδος μπαταριών χρησιμοποιηθεί για τη φόρτιση άλλων μπαταριών μπορεί να προκαλέσει πυρκαγιά.
- ▶ **Μη φορτίζετε ξένες μπαταρίες.** Ο φορτιστής προορίζεται μόνο για τη φόρτιση μπαταριών ιόντων λιθίου της Bosch με τις τάσεις που αναφέρονται στα Τεχνικά Χαρακτηριστικά. Διαφορετικά υπάρχει κίνδυνος έκρηξης και πυρκαγιάς.
- ▶ **Διατηρείτε το φορτιστή καθαρό.** Η ρύπανση της συσκευής δημιουργεί κίνδυνο ηλεκτροπληξίας.
- ▶ **Ελέγχετε πριν από κάθε χρήση το φορτιστή, το ηλεκτρικό καλώδιο και το φις.** Μη χρησιμοποιήσετε το φορτιστή σε περίπτωση που θα εξακριβώσετε κάποιες

**βλάβες ή ζημιές. Μην ανοίξετε ο ίδιος/η ίδια το φορτιστή αλλά δώστε τον οπωσδήποτε σε ειδικά εκπαιδευμένο τεχνικό προσωπικό για να τον επισκευάσει με γνήσια εξαρτήματα.** Χαλασμένοι φορτιστές, καλώδια και φιλς αυξάνουν τον κίνδυνο ηλεκτροπληξίας.

- ▶ **Μην αφήσετε το φορτιστή να λειτουργήσει επάνω σε μια εύφλεκτη επιφάνεια (π.χ. χαρτί, υφάσματα κτλ.) ή μέσα σε εύφλεκτο περιβάλλον.** Δημιουργείται κίνδυνος πυρκαγιάς εξαιτίας της θέρμανσης του φορτιστή.
- ▶ **Να χρησιμοποιείτε μόνο μπαταρίες που προορίζονται για αυτό το μηχάνημα κήπου.** Η χρήση διαφορετικών μπαταριών μπορεί να γίνει αιτία απρόσπο και πυρκαγιάς.
- ▶ **Να κρατάτε τις μπαταρίες που δεν χρησιμοποιείτε μακριά από συνδετήρες γραφείου, νομίσματα, κλειδιά, καρφιά, βίδες ή/και από άλλα μεταλλικά μικροαντικείμενα που μπορεί να βραχυκλώσουν τις επαφές τους.** Το βραχυκύκλωμα των επαφών μιας μπαταρίας μπορεί να προκαλέσει εγκαύματα ή/και φωτιά.
- ▶ **Μια τυχόν εσφαλμένη χρησιμοποίηση μπορεί να οδηγήσει σε διαρροή υγρών από την μπαταρία. Αποφύγετε κάθε επαφή μ' αυτά. Σε περίπτωση τυχαίας επαφής ξεπλύνετε καλά με νερό. Σε περίπτωση που τα υγρά θα έρθουν σε επαφή με τα μάτια, πρέπει να ζητήσετε επίσης και ιατρική βοήθεια.** Διαρρέοντα υγρά μπαταρίας μπορεί να οδηγήσουν σε ερεθισμούς του δέρματος ή σε εγκαύματα.
- ▶ **Μην ανοίγετε την μπαταρία.** Υπάρχει κίνδυνος βραχυκυκλώματος.
- ▶ **Να προστατεύετε την μπαταρία από υπερβολικές θερμοκρασίες, π.χ. ακόμη και από συνεχή ηλιακή ακτινοβολία, φωτιά, νερό και υγρασία.** Υπάρχει κίνδυνος έκρηξης.
- ▶ **Μη βραχυκυκλώνετε την μπαταρία.** Υπάρχει κίνδυνος έκρηξης.
- ▶ **Σε περίπτωση βλάβης ή/και αντικανονικής χρήσης της μπαταρίας μπορεί να εξέλθουν αναθυμιάσεις από την μπαταρία. Αφήστε να μπει φρέσκος αέρας και επισκεφτείτε ένα γιατρό αν αισθανθείτε ενοχλήσεις.** Οι αναθυμιάσεις μπορεί να ερεθίσουν τις αναπνευστικές οδούς.

- ▶ Να προστατεύετε την μπαταρία από υγρασία και νερό.
- ▶ Να αποθηκεύετε την μπαταρία μόνο μέσα σε μια περιοχή θερμοκρασίας από 0 °C έως 50 °C. Το καλοκαίρι να μην αφήνετε για παράδειγμα την μπαταρία μέσα στο αυτοκίνητο.
- ▶ Να καθαρίζετε κάπου-κάπου τις σχισμές αερισμού της μπαταρίας με ένα μαλακό, καθαρό και στεγνό πινέλο.

## Σύμβολα

Τα σύμβολα που ακολουθούν είναι σημαντικά για την ανάγνωση και την κατανόηση των οδηγιών χρήσης. Παρακαλούμε να αποτυπώσετε στο μυαλό σας τα σύμβολα και τη σημασία τους. Η σωστή ερμηνεία των συμβόλων συμβάλλει στον καλύτερο και ασφαλέστερο χειρισμό του μηχανήματος κήπου.

Σύμβολο	Σημασία
	Κατεύθυνση αντίδρασης
	Κατεύθυνση κίνησης
	Φορέστε προστατευτικά γάντια
	Βάρος
	Θέση σε λειτουργία
	Θέση εκτός λειτουργίας
	Εγκεκριμένη ενέργεια
	Απαγορευμένη ενέργεια
	Εξαρτήματα/Ανταλλακτικά

## Χρήση σύμφωνα με τον προορισμό

Το μηχάνημα κήπου προορίζεται για την κοπή γρασιδιού στον ιδιωτικό τομέα.

## Τεχνικά χαρακτηριστικά

Χλοκοπτικό μπαταρίας	Rotak 32 LI	Rotak 32 LI High Power
Αριθμός ευρετηρίου	3 600 H85 D*0	3 600 H85 D*1
Πλάτος μαχαιριών	cm	32
Ύψος κοπής	mm	30 – 60
Όγκος, κάλαθος συλλογής χορταριού	l	31
Βάρος σύμφωνα με EPTA-Procedure 01/2003	kg	10,4

Αριθμός σειράς

\*\*με φορτιστή AL 3620 CV Professional

Παρακαλούμε να προσέξετε τον αριθμό ευρετηρίου στην πινακίδα κατασκευαστή του μηχανήματος κήπου. Οι εμπορικοί χαρακτηρισμοί ορισμένων μηχανημάτων κήπου μπορεί να διαφέρουν.

βλέπε την πινακίδα κατασκευαστή στο μηχάνημα κήπου

## 94 | Ελληνικά

Χλοοκοπτικό μπαταρίας		Rotak 32 LI	Rotak 32 LI High Power
<b>Μπαταρία</b>		<b>Ιόντων λιθίου</b>	<b>Ιόντων λιθίου</b>
Αριθμός ευρετηρίου		F 016 800 302	F 016 800 301
Ονομαστική τάση	V=	36	36
Χωρητικότητα	Ah	1,3	2,6
Χρόνος φόρτισης (άδεια μπαταρία)**	min	60	95
Αριθμός των στοιχείων μπαταρίας		10	20
<b>Φορτιστής</b>		<b>AL 3620 CV Professional</b>	<b>AL 3620 CV Professional</b>
Αριθμός ευρετηρίου	EU	2 607 225 657	2 607 225 657
	UK	2 607 225 659	2 607 225 659
	AU	2 607 225 662	2 607 225 662
Ρεύμα φόρτισης	A	2,0	2,0
Εγκριμένη περιοχή θερμοκρασίας	°C	0 – 45	0 – 45
Βάρος σύμφωνα με EPTA-Procedure 01/2003	kg	0,6	0,6
Κατηγορία μόνωσης		□/II	□/II
<b>Φορτιστής</b>		<b>AL 3640 CV Professional</b>	<b>AL 3640 CV Professional</b>
Αριθμός ευρετηρίου	EU	2 607 225 099	2 607 225 099
	UK	2 607 225 101	2 607 225 101
	AU	2 607 225 103	2 607 225 103
Ρεύμα φόρτισης	A	4,0	4,0
Εγκριμένη περιοχή θερμοκρασίας	°C	0 – 45	0 – 45
Βάρος σύμφωνα με EPTA-Procedure 01/2003	kg	1,0	1,0
Κατηγορία μόνωσης		□/II	□/II

\*\*με φορτιστή AL 3620 CV Professional

Παρακαλούμε να προσέξετε τον αριθμό ευρετηρίου στην πινακίδα κατασκευαστή του μηχανήματος κήπου. Οι εμπορικοί χαρακτηρισμοί ορισμένων μηχανημάτων κήπου μπορεί να διαφέρουν.

## Πληροφορίες για θόρυβο και δονήσεις

Οι τιμές μέτρησης θορύβου εξακριβώθηκαν κατά EN 60335.

Η χαρακτηριστική στάθμη θορύβου της συσκευής εξακριβώθηκε σύμφωνα με την καμπύλη A και ανέρχεται σε: Στάθμη ακουστικής πίεσης 74 dB (A). Στάθμη ακουστικής ισχύος 86 dB (A). Ανασφάλεια μέτρησης K = 0,42 dB.

Οι συνολικές τιμές κραδασμών  $a_h$  (άθροισμα ανυσμάτων τριών κατευθύνσεων) και ανασφάλεια K εξακριβώθηκαν σύμφωνα με το πρότυπο EN 60335:

$a_h < 2,5 \text{ m/s}^2$ ,  $K = 1,5 \text{ m/s}^2$ .

## Δήλωση συμβατότητας CE

Δηλώνουμε υπευθύνως ότι το προϊόν που περιγράφεται στα «Τεχνικά χαρακτηριστικά» εκπληρώνει τους εξής κανονισμούς ή κατασκευαστικές συστάσεις: EN 60335 σύμφωνα με τις διατάξεις των οδηγιών 2011/65/EE, 2004/108/EK, 2006/42/EK, 2000/14/EK.

2000/14/EK: Εγγυόμαστε στάθμη ακουστικής ισχύος 87 dB(A). Διαδικασία αξιολόγησης της Δήλωσης συμβατότητας σύμφωνα με το παράρτημα VI.

Κατηγορία προϊόντος: 32

Δηλωμένος οργανισμός:  
SRL, Sudbury, England, Nr. 1088

Τεχνικός φάκελος (2006/42/EK, 2000/14/EK) από:  
Bosch Lawn and Garden Ltd., PT-LG/ENS23,  
Stowmarket, Suffolk IP14 1EY, England

Henk Becker Helmut Heinzelmann  
Executive Vice President Head of Product Certification  
Engineering PT/ETM9

ΡΡα.  
*Henk Becker i.v. Helmut*

Robert Bosch GmbH, Power Tools Division  
D-70745 Leinfelden-Echterdingen  
03.02.2014

## Συναρμολόγηση και λειτουργία

Στόχος ενέργειας	Εικόνα
Περιεχόμενο συσκευασίας	1
Συναρμολόγηση των ελασμάτων λαβής	2
Συναρμολόγηση του καλάθιού συλλογής χορταριού	3
Τοποθέτηση/Αφαίρεση του καλάθιού συλλογής χορταριού	4
Φόρτιση μπαταρίας	5

Στόχος ενέργειας	Εικόνα
Τοποθέτηση μπαταρίας	6
Λύστε το διακόπτη ηλεκτρικού κυκλώματος και οδηγήστε το μηχανήμα κήπου στη θέση στάθμευσης	7
Ρύθμιση ύψους κοπής	8
Θέση σε λειτουργία	9
Υποδείξεις εργασίας	10
Θέση εκτός λειτουργίας, Να λύσετε το διακόπτη ηλεκτρικού κυκλώματος	11
Αφαίρεση μπαταρίας	12
Συντήρηση των μαχαιριών	13
Επιλογή εξαρτημάτων/παρελκομένων	14

## Εκκίνηση

### Για την ασφάλειά σας

- ▶ **Προσοχή!** Θέστε το μηχανήμα κήπου εκτός λειτουργίας, λύστε το διακόπτη ηλεκτρικού κυκλώματος και αφαιρέστε την μπαταρία πριν διεξάγετε οποιαδήποτε εργασία ρύθμισης ή/και συντήρησης καθώς και όταν κοπεί ή μπερδευτεί το ηλεκτρικό καλώδιο.
- ▶ **Μετά την απενεργοποίηση του μηχανήματος κήπου τα μαχαίρια συνεχίζουν να κινούνται για μερικά δευτερόλεπτα ακόμη.**
- ▶ **Προσοχή – μην αγγίζετε το περιστρεφόμενο μαχαίρι κοπής.**

### Φόρτιση μπαταρίας

- ▶ **Να μην χρησιμοποιήσετε κάποιον άλλο φορτιστή.** Να χρησιμοποιείτε το φορτιστή που περιέχεται στη συσκευασία στη μπαταρία ιόντων λιθίου που χρησιμοποιείται στο δικό σας μηχανήμα κήπου.
- ▶ **Προσέξτε την τάση του δικτύου!** Η τάση της πηγής ηλεκτρικού ρεύματος πρέπει να ταυτίζεται με τα στοιχεία στην πινακίδα κατασκευαστή του φορτιστή. Φορτιστές με τάση 230 V μπορούν να λειτουργήσουν και με 220 V.

Η μπαταρία διαθέτει μια διάταξη επιτήρησης της θερμοκρασίας η οποία επιτρέπει τη φόρτιση μόνο στην περιοχή θερμοκρασίας μεταξύ 0 °C και 45 °C. Έτσι επιτυγχάνεται μια μεγάλη διάρκεια ζωής της μπαταρίας.

**Υπόδειξη:** Η μπαταρία παραδίδεται μερικώς φορτισμένη. Για να εξασφαλίσετε την πλήρη ισχύ της μπαταρίας πρέπει να την φορτίσετε στο φορτιστή πριν την χρησιμοποιήσετε για πρώτη φορά.

Η μπαταρία ιόντων λιθίου μπορεί να φορτιστεί ανά πάσα στιγμή. Η διακοπή της φόρτισης δεν βλάπτει την μπαταρία.

Η μπαταρία ιόντων λιθίου προστατεύεται από τυχόν ολοσχερή εκφόρτιση από τη διάταξη «Electronic Cell Protection (ECP)». Όταν η μπαταρία αδειάσει η προστατευτική διάταξη διακόπτει τη λειτουργία του μηχανήματος κήπου: Το μαχαίρι κοπής δεν κινείται πλέον.

**ΠΡΟΣΟΧΉ** Να μην συνεχίσετε να πατάτε το διακόπτη της λειτουργίας του μηχανήματος κήπου. Μπορεί να υποστεί ζημιά η μπαταρία.

### Φόρτιση

Η φόρτιση αρχίζει μόλις τοποθετηθεί στην πρίζα το φως δικτύου του φορτιστή και η μπαταρία τοποθετηθεί στο κανάλι φόρτισης. Χάρη στην έξυπνη διαδικασία φόρτισης αναγνωρίζεται αμέσως η κατάσταση φόρτισης της μπαταρίας η οποία ακολούθως φορτίζεται, ανάλογα με τη θερμοκρασία και την τάση της, με άριστο ρεύμα φόρτισης.

Έτσι η μπαταρία προστατεύεται και, όταν δεν αφαιρεθεί από το φορτιστή, παραμένει διαρκώς εντελώς φορτισμένη.

### Ταχυφόρτιση

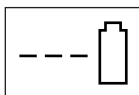

**AL 3640 CV  
Professional**



**AL 3620 CV  
Professional**

Η ταχυφόρτιση σηματοδοτείται με **αναβόσβημα** της **πράσινης ένδειξης φωτοδιόδου**.

Στοιχείο ένδειξης στην μπαταρία: Κατά τη διάρκεια της φόρτισης οι τρεις πράσινες φωτοδιόδοι ανάβουν για λίγο η μια μετά την άλλη και ακολούθως σβήνουν. Η μπαταρία είναι φορτωμένη εντελώς μόλις ανάβουν διαρκώς και οι τρεις πράσινες φωτοδιόδοι. Περίπου 5 λεπτά μετά την πλήρη φόρτιση της μπαταρίας σβήνουν πάλι οι τρεις πράσινες φωτοδιόδοι.

**Υπόδειξη:** Η ταχυφόρτιση είναι εφικτή μόνο όταν η θερμοκρασία της μπαταρίας βρίσκεται εντός της εγκεκριμένης περιοχής θερμοκρασίας, βλέπε κεφάλαιο «Τεχνικά Χαρακτηριστικά».

### Φόρτιση της μπαταρίας

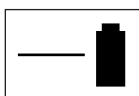

**AL 3640 CV  
Professional**



**AL 3620 CV  
Professional**

Το **διαρκές φως** της **πράσινης ένδειξης φωτοδιόδου** σηματοδοτεί την πλήρη φόρτιση της μπαταρίας.

Η πλήρης φόρτιση της μπαταρίας σηματοδοτείται συμπληρωματικά και με ένα ακουστικό σήμα διάρκειας 2 δευτερολέπτων περίπου.

Η μπαταρία μπορεί τώρα να αφαιρεθεί και να χρησιμοποιηθεί αμέσως.

## 96 | Ελληνικά

Όταν η μπαταρία δεν είναι τοποθετημένη το **διαρκές φως** της **πράσινης ένδειξης φωτιοδιόδου** σηματοδοτεί ότι το φως έχει τοποθετεί στην πρίζα δικτύου και ο φορτιστής είναι έτοιμος για λειτουργία.

**Η θερμοκρασία της μπαταρίας είναι χαμηλότερη από 0 °C ή υψηλότερη από 45 °C**

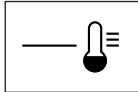

**AL 3640 CV  
Professional**

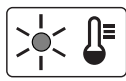

**AL 3620 CV  
Professional**

Το **διαρκές φως** της **κόκκινης ένδειξης φωτιοδιόδου** σηματοδοτεί ότι η θερμοκρασία της μπαταρίας βρίσκεται εκτός της εγκεκριμένης περιοχής από 0 °C – 45 °C. Μόλις επιτευχθεί πάλι η εγκεκριμένη περιοχή θερμοκρασίας ο φορτιστής μεταβαίνει αυτόματα στην ταχυφόρτιση.

Όταν η θερμοκρασία της μπαταρίας βρίσκεται εκτός της εγκεκριμένης περιοχής τότε όταν τοποθετείτε την μπαταρία ανάβει η κόκκινη φωτιοδιόδος της μπαταρίας.

#### Ανέφικτη φόρτιση

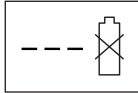

**AL 3640 CV  
Professional**

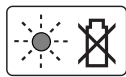

**AL 3620 CV  
Professional**

Σε περίπτωση κάποιας άλλης ανωμαλίας **αναβοσβήνει η κόκκινη ένδειξη φωτιοδιόδου**.

Η ταχυφόρτιση δεν ξεκινά και η φόρτιση της μπαταρίας είναι ανέφικτη (βλέπε κεφάλαιο «Αναζήτηση σφαλμάτων»).

#### Υποδείξεις για τη φόρτιση

Σε περιπτώσεις διαρκούς φόρτισης ή αλληπάλληλων, χωρίς διακοπή κύκλων φόρτισης, ο φορτιστής μπορεί να ζεσταθεί. Αυτό, όμως, είναι ακίνδυνο και δεν αποτελεί ένδειξη ότι ο φορτιστής παρουσιάζει κάποια τεχνική βλάβη.

Ένας σημαντικά μειωμένος χρόνος λειτουργίας μετά τη φόρτιση σημαίνει ότι η μπαταρία εξαντλήθηκε και πρέπει να αντικατασταθεί.

Δώστε προσοχή στις υποδείξεις απόσυρσης.

#### Ψύξη μπαταρίας (Active Air Cooling)

Ο ενσωματωμένος στο φορτιστή έλεγχος επιτηρεί τη θερμοκρασία της τοποθετημένης μπαταρίας. Όταν η θερμοκρασία της μπαταρίας ξεπεράσει τους 30 °C η μπαταρία ψύχεται από έναν ανεμιστήρα μέχρι να αποκτήσει την άριστη θερμοκρασία. Όταν ο ανεμιστήρας λειτουργεί παράγει ένα θόρυβο αερισμού.

Όταν ο ανεμιστήρας δεν λειτουργεί τότε ή η θερμοκρασία βρίσκεται μέσα στην εγκεκριμένη περιοχή φόρτισης ή ο ανεμιστήρας είναι χαλασμένος. Στη δεύτερη περίπτωση αυξάνει ο χρόνος φόρτισης.

#### Υποδείξεις εργασίας

##### Ένδειξη κατάστασης φόρτισης της μπαταρίας

Η μπαταρία διαθέτει μια ένδειξη κατάστασης φόρτισης, η οποία δείχνει την κατάσταση φόρτισης της μπαταρίας. Η ένδειξη κατάστασης φόρτισης αποτελείται από 3 πράσινες φωτιοδιόδους.

Με πάτημα του πλήκτρου για ένδειξη κατάστασης φόρτισης ενεργοποιείται η ένδειξη κατάστασης φόρτισης. Η ένδειξη κατάστασης φόρτισης σβήνει αυτόματα μετά από 5 δευτερόλεπτα περίπου.

Η κατάσταση φόρτισης μπορεί να ελεγχθεί ακόμη και όταν η μπαταρία έχει αφαιρεθεί από το φορτιστή.

Φωτιοδιόδοι ένδειξης	Χωρητικότητα μπαταρίας
Διαρκές φως, 3 πράσινες φωτιοδιόδοι	$\geq 2/3$
Διαρκές φως, 2 πράσινες φωτιοδιόδοι	$\geq 1/3$
Διαρκές φως, 1 πράσινη φωτιοδιόδος	$\leq 1/3$
Αναβοσβήνον φως, 1 πράσινη φωτιοδιόδος	Εφεδρεία

Σε περίπτωση που μετά το πάτημα του πλήκτρου δεν ανάψει καμιά φωτιοδιόδος, τότε η μπαταρία έχει χαλάσει και πρέπει να αντικατασταθεί.

Για λόγους ασφαλείας ο έλεγχος της κατάστασης φόρτισης της μπαταρίας μπορεί να διεξαχθεί μόνο όταν το μηχάνημα κήπου δεν κινείται.

Κατά τη διάρκεια της φόρτισης οι τρεις πράσινες φωτιοδιόδοι ανάβουν για λίγο ή μια μετά την άλλη και ακολούθως σβήνουν. Η μπαταρία είναι φορτωμένη εντελώς μόλις ανάβουν διαρκώς και οι τρεις πράσινες φωτιοδιόδοι. Περίπου 5 λεπτά μετά την πλήρη φόρτιση της μπαταρίας σβήνουν πάλι οι τρεις πράσινες φωτιοδιόδοι.

##### Ένδειξη για επιτήρηση θερμοκρασίας

Η κόκκινη φωτιοδιόδος στην ένδειξη επιτήρησης θερμοκρασίας σηματοδοτεί ότι η διάταξη ηλεκτρονικών του μηχανήματος κήπου δεν βρίσκεται μέσα στην άριστη περιοχή θερμοκρασίας. Σε μια τέτοια περίπτωση αυτή το μηχάνημα κήπου ή δεν εργάζεται ή εργάζεται με μειωμένη ισχύ.

##### Επιτήρηση θερμοκρασίας της μπαταρίας

Όταν η κόκκινη φωτιοδιόδος αναβοσβήνει μόλις πατήσετε το πλήκτρο ή το διακόπτη ON/OFF (όταν η μπαταρία είναι τοποθετημένη): Η μπαταρία βρίσκεται έξω από την περιοχή της θερμοκρασίας λειτουργίας μεταξύ - 10 °C και + 60 °C.

Όταν η θερμοκρασία είναι μεγαλύτερη από 70 °C η μπαταρία απενεργοποιείται αυτόματα μέχρι να επιτευχθεί πάλι η εγκεκριμένη περιοχή θερμοκρασίας.



### Επιτήρηση θερμοκρασίας της διάταξης ηλεκτρονικών του μηχανήματος κήπου

Η κόκκινη φωτιοδίοδος ανάβει, όταν πατήσετε το πλήκτρο ON/OFF, **διαρκώς**: Η θερμοκρασία της διάταξης ηλεκτρονικών του μηχανήματος κήπου είναι η μικρότερη από 5 °C ή μεγαλύτερη από 75 °C.

Όταν η θερμοκρασία ξεπεράσει τους 90 °C η διάταξη ηλεκτρονικών διακόπτει τη λειτουργία του μηχανήματος κήπου μέχρι η θερμοκρασία να επανέλθει στην εγκεκριμένη περιοχή θερμοκρασίας λειτουργίας.

### Απόδοση κοπής (Διάρκεια εργασίας μπαταρίας)

Η απόδοση κοπής (η διάρκεια εργασίας μπαταρίας) εξαρτάται από τις ιδιότητες του γρασιδιού, π. χ. από την πυκνότητα του χορταριού, από την υγρασία καθώς και από το ύψος κοπής.

Η απόδοση κοπής μειώνεται επίσης όταν κατά τη διάρκεια της κοπής θέτετε το μηχανήμα κήπου συχνά εκτός λειτουργίας και σε λειτουργία (Διάρκεια εργασίας μπαταρίας).

Για να βελτιστοποιήσετε την απόδοση κοπής (τη διάρκεια εργασίας μπαταρίας) σας συμβουλεύουμε να κόβετε συχνότερα, να αυξάνετε το ύψος κοπής και να εργάζεστε με τον κατάλληλο ρυθμό βαδίσματος.

Το παράδειγμα που περιγράφεται παρακάτω δείχνει την εξάρτηση μεταξύ ύψους κοπής και απόδοσης κοπής με βάση μια φόρτιση της μπαταρίας.

#### Συνθήκες κοπής

Πολύ λεπτό, ξερό χορτάρι

Λεπτό, ξερό χορτάρι

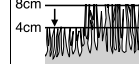

#### Απόδοση κοπής (Rotak 32 LI)

έως και 150 m<sup>2</sup>

έως και 100 m<sup>2</sup>

#### Απόδοση κοπής (Rotak 32 LI High Power)

έως και 300 m<sup>2</sup>

έως και 150 m<sup>2</sup>

Μπορείτε να αυξήσετε τη διάρκεια εργασίας με τη βοήθεια μια συμπληρωματικής μπαταρίας ή μιας μπαταρίας με μεγαλύτερη χωρητικότητα (Ah) από ένα εξουσιοδοτημένο κατάστημα Service για μηχανήματα κήπου της Bosch.

## Αναζήτηση σφαλμάτων



Συμπτώματα	Πιθανή αιτία	Θεραπεία
Το μηχάνημα κήπου δεν λειτουργεί	Πιθανός φραγμός	Να λύνετε το διακόπτη ηλεκτρικού κυκλώματος: Ελέγξτε την κάτω πλευρά του μηχανήματος κήπου και, αν χρειαστεί, καθαρίστε την (να φοράτε πάντοτε γάντια κηπουρικής)
	Η μπαταρία δεν είναι εντελώς φορτισμένη	Φόρτιση μπαταρίας
	Η μπαταρία δεν είναι (σωστά) τοποθετημένη	Τοποθέτηση της μπαταρίας
	Πολύ μακρύ χορτάρι	Ρυθμίστε μεγαλύτερο ύψος κοπής και γείρετε λίγο το μηχανήμα κήπου για να μειώσετε την επιβάρυνση κατά την εκκίνηση
	Ενεργοποιήθηκε η προστασία κινητήρα	Αφήστε τον κινητήρα να κρυώσει και ρυθμίστε μεγαλύτερο ύψος κοπής
	Πολύ κρύα/Πολύ ζεστή μπαταρία	Θερμάνετε την μπαταρία/Αφήστε την μπαταρία να κρυώσει
	Ο διακόπτης ηλεκτρικού κυκλώματος δεν τοποθετήθηκε σωστά/πλήρως	Τοποθετήστε τον σωστά/πλήρως
	Μετά το πάτημα του διακόπτη ON/OFF ο κινητήρας ξεκινά με μια μικρή καθυστέρηση	Για να ξεκινήσει ο κινητήρας κρατήστε το διακόπτη ON/OFF για 1 – 3 s περίπου πατημένο
Ο κινητήρας ξεκινά μεν, σταματάει, όμως, αμέσως μετά	Η μπαταρία δεν είναι εντελώς φορτισμένη	Φόρτιση μπαταρίας
	Ο διακόπτης ηλεκτρικού κυκλώματος δεν τοποθετήθηκε σωστά/πλήρως	Τοποθετήστε τον σωστά/πλήρως
	Η μπαταρία δεν είναι (σωστά) τοποθετημένη	Τοποθέτηση της μπαταρίας
	Πολύ κρύα/Πολύ ζεστή μπαταρία	Θερμάνετε την μπαταρία/Αφήστε την μπαταρία να κρυώσει
		Ρυθμίστε μεγαλύτερο ύψος κοπής

## 98 | Ελληνικά

Συμπτώματα	Πιθανή αιτία	Θεραπεία
Το μηχάνημα κήπου κάνει διακοπές	Σφάλμα στην εσωτερική καλωδίωση του μηχανήματος κήπου Ενεργοποιήθηκε η προστασία κινητήρα	Απευθυνθείτε στο Service Αφήστε τον κινητήρα να κρυώσει και ρυθμίστε μεγαλύτερο ύψος κοπής
Το μηχάνημα κήπου κόβει ανομοιόμορφα και/ή ο κινητήρας εργάζεται με δυσκολία	Πολύ χαμηλό ύψος κοπής Τα μαχαίρια δεν είναι κοφτερά Πιθανός φραγμός Μαχαίρια λάθος συναρμολογημένα	Ρυθμίστε μεγαλύτερο ύψος κοπής Αλλαγή μαχαριού Ελέγξτε την κάτω πλευρά του μηχανήματος κήπου και, αν χρειαστεί, καθαρίστε την (να φοράτε πάντοτε γάντια κηπουρικής) Συναρμολογήστε σωστά τα μαχαίρια
Ανεπαρκής απόδοση κοπής (διάρκεια εργασίας μπαταρίας)	Πολύ χαμηλό ύψος κοπής Πολύ υψηλό χορτάρι Χορτάρι πολύ βρεγμένο ή υγρό Πολύ πυκνό χορτάρι Μπορείτε να αγοράσετε μια συμπληρωματική μπαταρία από ένα εξουσιοδοτημένο κατάστημα Service της Bosch	Ρυθμίστε ένα μεγαλύτερο ύψος κοπής και βαδίζετε πιο αργά Ρυθμίστε ένα μεγαλύτερο ύψος κοπής και βαδίζετε πιο αργά Περιμένετε να στεγνώσει το χορτάρι και να βαδίζετε πιο αργά Ρυθμίστε μεγαλύτερο ύψος κοπής, να βαδίζετε αργά και να κόβετε συχνότερα Απευθυνθείτε στο Service
Μετά τη θέση του μηχανήματος κήπου σε λειτουργία το μαχαίρι κοπής δεν γυρίζει	Το χορτάρι εμποδίζει τα μαχαίρια Χαλαρή/Χαλαρό βίδα/παξιμάδι μαχαριού	Θέστε το μηχάνημα κήπου εκτός λειτουργίας Εξουδετερώστε το φραγμό (να φοράτε πάντοτε γάντια κηπουρικής) Σφίξτε τη βίδα/το παξιμάδι μαχαριού (17 Nm)
Ισχυροί κραδασμοί/θόρυβοι	Χαλαρή/Χαλαρό βίδα/παξιμάδι μαχαριού Χαλασμένο μαχαίρι	Σφίξτε τη βίδα/το παξιμάδι μαχαριού (17 Nm) Αλλαγή μαχαριού
Η φόρτιση δεν είναι εφικτή	Λερωμένες επαφές μπαταρίας Χαλασμένη μπαταρία επειδή διακόπηκε η σύνδεση στο εσωτερικό της μπαταρίας (στοιχεία μπαταρίας)	Καθαρίστε τις επαφές μπαταρίας π.χ. τοποθετώντας και αφαιρώντας πολλές φορές αλληπάλληλα την μπαταρία, ή, αν χρειαστεί, αντικαταστήστε την μπαταρία Αντικαταστήστε την μπαταρία
Οι φωτιοδίοδοι ένδειξης δεν ανάβουν μετά την τοποθέτηση του φικ στην πρίζα δικτύου	Το φικ δικτύου του φορτιστή δεν είναι (σωστά) τοποθετημένο Χάλασε η πρίζα, το ηλεκτρικό καλώδιο ή ο φορτιστής	Τοποθετήστε το φικ δικτύου (τέρμα) στην πρίζα Ελέγξτε την τάση δικτύου και, αν χρειαστεί, δώστε το φορτιστή για έλεγχο σε ένα εξουσιοδοτημένο κατάστημα Service της Bosch

## Συντήρηση και Service



### Περιποίηση της μπαταρίας

- Προσοχή! Θέστε το μηχάνημα κήπου εκτός λειτουργίας, λύστε το διακόπτη ηλεκτρικού κυκλώματος και αφαιρέστε την μπαταρία και το καλάθι συλλογής χορταριού πριν διεξάγετε οποιαδήποτε εργασία ρύθμισης ή/και συντήρησης.

- Να φοράτε πάντοτε γάντια κηπουρικής όταν βάζετε τα χέρια σας στην περιοχή των μαχαριών ή όταν εργάζεστε.

Για να εξασφαλίσετε την άριστη εκμετάλλευση της μπαταρίας πρέπει να τηρείτε τις εξής υποδείξεις και να λαμβάνετε τα εξής μέτρα:

- Να προστατεύετε την μπαταρία από υγρασία και νερό.
- Να αποθηκεύετε την μπαταρία μόνο μέσα σε μια περιοχή θερμοκρασίας από 0 °C έως 50 °C. Το καλοκαίρι να μην αφήνετε για παράδειγμα την μπαταρία μέσα στο αυτοκίνητο.
- Μην αφήνετε την μπαταρία μέσα στο μηχάνημα κήπου όταν αυτό είναι άμεσα εκτεθειμένο στον ήλιο.
- Η άριστη θερμοκρασία αποθήκευσης/διαφύλαξης της μπαταρίας ανέρχεται σε 5 °C.

- Να καθαρίζετε κάπου-κάπου τις σχισμές αερισμού της μπαταρίας με ένα μαλακό, καθαρό και στεγνό πινέλο.
- Ένας σημαντικός μειωμένος χρόνος λειτουργίας μετά τη φόρτιση σημαίνει ότι η μπαταρία εξαντλήθηκε και πρέπει να αντικατασταθεί.

### Service και παροχή συμβουλών χρήσης

[www.bosch-garden.com](http://www.bosch-garden.com)

Όταν ζητάτε διασαφητικές πληροφορίες καθώς και όταν παραγγέλνετε ανταλλακτικά πρέπει να αναφέρετε οπωσδήποτε το 10ψήφιο αριθμό ευρετηρίου που αναγράφεται στην πινακίδα κατασκευαστή του μηχανήματος κήπου.

### Ελλάδα

Robert Bosch A.E.  
Ερχείας 37  
19400 Κορωπί – Αθήνα  
Tel.: 210 5701270  
Fax: 210 5701283  
[www.bosch.com](http://www.bosch.com)  
[www.bosch-pt.gr](http://www.bosch-pt.gr)

ABZ Service A.E.  
Tel.: 210 5701380  
Fax: 210 5701607

### Μεταφορά

Οι περιεχόμενες μπαταρίες ιόντων λιθίου υπόκεινται στις απαιτήσεις των επικίνδυνων αγαθών. Οι μπαταρίες μπορούν να μεταφερθούν οδικώς από το χρήστη χωρίς άλλους όρους. Όταν, όμως, οι μπαταρίες αποστέλλονται από τρίτους (π.χ. αεροπορικώς ή με εταιρία μεταφορών) πρέπει να τηρούνται διάφορες ιδιαίτερες απαιτήσεις για τη συσκευασία και τη σήμανση. Εδώ πρέπει, κατά την προετοιμασία του υπό αποστολή τεμαχίου, να ζητηθεί οπωσδήποτε και η συμβουλή ενός ειδικού για επικίνδυνα αγαθά.

Να αποστέλλετε τις μπαταρίες μόνο όταν το περιβλήμα είναι άθικτο. Να κολλάτε τις γυμνές επαφές με κολλητική ταινία και να συσκευάζετε την μπαταρία κατά τέτοιο τρόπο, ώστε αυτή να μην κουνιέται μέσα στη συσκευασία. Παρακαλούμε να λαμβάνετε επίσης υπόψη σας και τυχόν πιο αυστηρές εθνικές διατάξεις.

### Απόσυρση

Μην ρίξετε τα μηχανήματα κήπου, τους φορτιστές και τις μπαταρίες στα απορρίμματα του σπιτιού σας!

### Μόνο για χώρες της ΕΕ:



Σύμφωνα με την Κοινοτική Οδηγία 2012/19/ΕΕ οι άχρηστες ηλεκτρικές και ηλεκτρονικές συσκευές και σύμφωνα με την Κοινοτική Οδηγία 2006/66/ΕΚ οι χαλασμένες ή αναλωμένες μπαταρίες δεν είναι πλέον υποχρεωτικό να συλλέγονται ξεχωριστά για να ανακυκλωθούν με τρόπο φιλικό προς το περιβάλλον.

### Μπαταρίες/Επαναφορτιζόμενες μπαταρίες:



### Μπαταρίες ιόντων λιθίου:

Παρακαλούμε δώστε προσοχή στο κεφάλαιο «Μεταφορά».

Τηρούμε το δικαίωμα αλλαγών.

## Türkçe

### Güvenlik Talimatı

**Dikat! Aşağıdaki talimatı dikkatle okuyun. Bahçe aletinin usulüne uygun olarak kullanımını ve kumanda elemanlarının işlevlerini tam olarak öğrenin. Bu kullanım kılavuzunu ileride başvurmak üzere güvenli bir yerde saklayın.**

### Bahçe aleti üzerindeki sembollerin açıklaması



Genel tehlike uyarısı.



Kullanım kılavuzunu tam olarak okuyun.



Çalışırken yakınınızda bulunan kişilerin etrafı savrulabilecek yabancı cisimler tarafından yaralanmaması için gerekli önlemleri alın.



Uyarı: Bahçe aleti çalışır durumda iken aletle aranızda güvenli bir mesafe bırakın.



Dikkat: Dönmekte olan bıçaklara dokunmayın. Bıçaklar keskindir. El veya ayak parmaklarınızı kaybindan kendinizi koruyun.



Bakım veya temizlik işlerine başlamadan önce veya bahçe aletini kısa süreliğine de olsa denetiminiz dışında bırakmadan önce bahçe aletini kapatın ve akım devresi kesicisini gevşetin.



Aletle ilgili değildir.



Bahçe aletinin herhangi bir parçasını tutmadan önce, bütün parçaların tam olarak durmasını bekleyin. Bahçe aleti kapandıktan sonra da bıçaklar bir süre serbest dönüşte dönerler ve yaralanmalara neden olabilirler.



Bu bahçe aletini yağmur altında kullanmayın ve yağmur altında bırakmayın.

## 100 | Türkçe



Elektrik çarpmasına karşı kendinizi koruyun.



Aletle ilgili değildir.



Şarj cihazını sadece kuru mekanlarda kullanın.



Bu şarj cihazı bir emniyet tranformatörü ile donatılmıştır.

### Kullanım

- ▶ Çocukların veya bu talimatı okumamış kişilerin bahçe aletini kullanımına hiçbir zaman izin vermeyin. Ulusal güvenlik yönetmelikleri bazı ülkelerde bu aleti kullanma yaşını kısıtlamaktadır. Kullanım dışındaki bahçe aletini çocukların erişemeyeceği bir yerde saklayın.
- ▶ Bu bahçe aleti; fiziksel, duyuşsal veya zihinsel yetenekleri kısıtlı, yetersiz deneyime ve/veya eksik bilgiye sahip kişiler (çocuklar dahil) tarafından kullanılmaya uygun değildir. Bu kişiler aleti ancak güvenliklerinden sorumlu bir kişinin gözetiminde veya onlardan bahçe aletinin nasıl kullanılacağı hakkında talimat alarak kullanabilirler. Çocukların bahçe aleti ile oynamasına dikkat edilmelidir.
- ▶ Yakınızdaki başkaları, özellikle de çocuklar ve evcil hayvanlar varken hiçbir zaman biçme yapmayın.
- ▶ Bu aleti kullananlar başkalarının başına gelebilecek kazalardan veya bunların özel mülkiyetinde bulunan mallarda meydana gelebilecek hasarlardan sorumludur.
- ▶ Bahçe aletini çıplak ayakla veya açık sandaletlerle kullanmayın. Sağlam iş ayakkabıları ve uzun pantolon kullanın.
- ▶ İşleyeceğiniz yüzeyi dikkatli biçimde inceleyin ve taş, dal, tel, kemik ve benzeri yabancı nesnelere temizleyin.
- ▶ Aleti kullanmaya başlamadan önce daima bıçakların, bıçak civatalarının veya kesme modülünün aşınmış veya hasarlı olup olmadığını kontrol edin. Balanssız çalışmayı önlemek için aşınmış veya hasar görmüş bıçakları ve bıçak civatalarını her zaman takım halinde değiştirin.
- ▶ Sadece gün ışığında veya iyi aydınlatma koşullarında biçme yapın.
- ▶ Elverişsiz hava koşullarında, özellikle fırtına ve sağnak yağış beklenirken çim biçme makinesi ile çalışmayın.
- ▶ Bahçe aletini mümkün olduğu kadar ıslak çimlerde kullanmayın.
- ▶ Her zaman sakın çalışın, acele etmeyin.
- ▶ Bahçe aletini arızalı koruma donanımlarıyla, kapaklarla ve örneğin çarpma emniyeti ve/veya çim tutma selesi gibi emniyet donanımları olmadan kullanmayın.
- ▶ Koruyucu kulaklık kullanın.
- ▶ **Meyilli yüzeylerde çalışmak tehlikeli olabilir.**
  - Çok meyilli yüzeylerde biçme yapmayın.
  - Meyilli yüzeylerde veya ıslak çimlerde yere sağlam basmaya dikkat edin.
  - Dik yüzeylerde her zaman enine biçme yapın, aşağı yukarı yapmayın.
  - Dik yerlerde yön değiştirirken özellikle dikkatli olun.
- ▶ Geriye doğru giderken veya bahçe aletini çekerken çok dikkatli olun.
- ▶ Biçme yaparken bahçe aletini daima öne doğru itin ve hiçbir zaman kendinize doğru çekmeyin.
- ▶ Taşımak için bahçe aletini devirdiğinizde, çimle kaplı olmayan yüzeylerden geçerken ve bahçe aletini çim alanlarına getirir götürürken bıçakların duruyor olması gerekir.
- ▶ Uzun çimlerin bulunduğu yerlerde start için gerekli olması haricinde motoru çalıştırırken bahçe aletini devirmeyin. Buna zorunlu olduğunuz durumlarda, kullanıcının karşısındaki tarafı tutamağa bastırarak suretiyle gerektiğinden fazla kaldırmayın. Bahçe aletini bırakırken ellerinizin tutamakta olmasına dikkat edin.
- ▶ Bahçe aletini kullanım kılavuzunda belirtildiği gibi çalıştırın ve ayaklarınızın dönen bıçaklardan yeterli uzaklıkta olmasına dikkat edin.
- ▶ Ellerinizi ve ayaklarınızı aletin dönen parçalarının yakınına getirmeyin.
- ▶ Bahçe aleti ile çalışırken aletin atma bölgesinden yeterli uzaklıkta durun.
- ▶ Motor çalışır durumda iken bahçe aletini hiçbir zaman kaldırmayın veya taşımayın.
- ▶ **Alette bir değişiklik yapmayın.** Müsaade edilmeyen değişiklikler bahçe aletinizin güvenliğini olumsuz yönde etkileyebilir ve şiddetli gürültü ile titreşimlere neden olabilir.
- ▶ Bağlantı kablosu ile kullanılan uzatma kablosunu düzenli aralıklarla kontrol edin. Hasarlı bir kabloyu akım şebekesine bağlamayın veya akım şebekesinden ayırmadan önce hasarlı kabloya dokunmayın. Kablo hasar gördüğünde gerilim ileten parçalara temas edilebilir. Elektrik çarpma tehlikesine karşı kendinizi koruyun.

### Akım devresi kesicisinin gevşetilmesi:

- bahçe aletinin yanından ayrılırken,
- blokajları giderirken,
- bahçe aletini kontrol ederken, temizlerken veya kendinde bir çalışma yaparken,
- yabancı bir nesneye çarptığınızda. Hemen bahçe aletinde bir hasar olup olmadığını kontrol edin ve gerekiyorsa onarım yolların,
- bahçe aleti alışılmışın dışında titreşim yapmaya başlayınca (hemen kontrol edin).

### Bakım

- ▶ **Keskin bıçakların alanında meşgul olurken veya çalışırken daima bahçe eldivenleri kullanın.**

- ▶ Çit kesme makinesini güvenli bir durumda kullanabilmek için bütün somunların, civataların ve pimlerin yerlerine iyice oturmasını sağlayın.
- ▶ Çim toplama selesinin aşınmış olup olmadığını düzenli aralıklarla kontrol edin.
- ▶ Bahçe aletini kontrol edin ve güvenlik önlemi olarak aşınmış veya hasar görmüş parçaları değiştirin.
- ▶ Sadece bahçe aleti için öngörülen kesici bıçakları kullanın.
- ▶ Yenilenen parçaların orijinal Bosch ürünü olduğundan emin olun.

### Akünün optimum verimle kullanılmasına ilişkin açıklamalar

- ▶ **Aküyü takmadan önce bahçe aletinin kapalı olduğundan emin olun.** Bahçe aleti açık durumda iken akü takılacak olursa kazalara neden olunabilir.
- ▶ **Şarj cihazını yağmur ve neme karşı koruyun.** Şarj cihazının içine su sızması elektrik çarpmaya tehlikesini artırır.
- ▶ **Şarj cihazlarında daima üretici tarafından tavsiye edilen aküleri şarj edin.** Berliirli bir tür akü için geliştirilmiş bir şarj cihazında farklı bir akü şarj edildiğinde yangın tehlikesi ortaya çıkar.
- ▶ **Yabancı marka akü şarj etmeyin.** Bu şarj cihazı sadece teknik veriler bölümünde belirtilen gerilime sahip Bosch Li-Ionen-Akülerin şarjına uygundur. Yabancı marka akülerin şarjı yangın ve patlama tehlikesinin oluşmasına neden olabilir.
- ▶ **Şarj cihazını temiz tutun.** Kirlenme nedeniyle elektrik çarpmaya tehlikesi ortaya çıkar.
- ▶ **Her kullanımdan önce şarj cihazını, kabloyu ve fişi kontrol edin. Hasar tespit ederseniz şarj cihazını kullanmayın. Şarj cihazını kendiniz açmayın, sadece kalifiye elemanlara veya uzmanlara açtırın ve sadece orijinal yedek parçalar kullanın.** Hasarlı şarj cihazı, kablo ve fişler elektrik çarpmaya tehlikesini artırır.
- ▶ **Şarj cihazını kolay tutuşan zeminlerde kullanmayın (örneğin kağıt, tekstil malzemesi vb.).** Şarj işlemi sırasında şarj cihazında meydana gelen ısınma yangın tehlikesi doğurur.
- ▶ **Sadece bu bahçe aleti için öngörülen Bosch aküleri kullanın.** Başka marka akülerin kullanılması yaralanmalara veya yangına neden olabilir.
- ▶ **Kullanım dışındaki aküleri büro ataçları, madeni paralar, çiviler, vidalar veya küçük madeni nesnelere uzak tutun. Bunlar akü kontakları arasında köprüleme yapabilir.** Akü kontakları arasında oluşabilecek bir kısa devre yanmalara veya yangınlara neden olabilir.
- ▶ **Yanlış kullanım durumunda aküden sıvı dışarı sızabilir. Bu sıvı ile temasa gelmeyin. Yanlışlıkla temasa gelerseniz su ile iyice yıkayın. Eğer sıvı gözlerinize gelecek olursa hemen bir hekime başvurun.** Dışarı sızan akü sıvısı cilt tahrişlerine ve yanmalara neden olabilir.
- ▶ **Aküyü açmayın.** Kısa devre tehlikesi vardır.

- ▶ **Aküyü aşırı ölçüde ısınmaya karşı; örneğin sürekli güneş ışımına karşı ve ayrıca, ateşe, suya ve neme karşı koruyun.** Patlama tehlikesi vardır.
- ▶ **Aküye kısa devre yaptırmayın.** Patlama tehlikesi vardır.
- ▶ **Hasar gördüklerinde veya usulüne uygun kullanılmadıklarında aküler buhar çıkarabilir. Çalıştığınız yeri havalandırın ve şikayet olursa hekime başvurun.** Akülerden çıkan buharlar nefes yollarını tahriş edebilir.
- ▶ Aküyü nemden ve sudan koruyun.
- ▶ Aküyü 0 – 50 derece arasında bir sıcaklıkta saklayın. Örneğin aküyü yaz aylarında otomobil içinde bırakmayın.
- ▶ Akünün havalandırma aralıklarını düzenli olarak yumuşak, temiz ve kuru bir fırça ile temizleyin.

### Semboller

Aşağıdaki semboller kullanım kılavuzunu okumak ve anlamak için önemlidir. Bu semboller ve anlamlarını zihninize iyice yerleştirin. Sembollerini doğru yorumlamak size bahçe aletini daha iyi ve daha güvenli kullanmada yardımcı olur.

Sembol	Anlamı
	Reaksiyon yönü
	Hareket yönü
	Koruyucu eldiven kullanın
	Ağırlığı
	Açma
	Kapama
	Müsaade edilen davranış
	Yasak işlem
	Aksesuar/Yedek parça

### Usulüne uygun kullanım

Bu bahçe aleti özel alanlarda çim biçme için tasarlanmıştır.

## 102 | Türkçe

**Teknik veriler**

Akülü çim biçme makinesi		Rotak 32 LI	Rotak 32 LI High Power
Ürün kodu		3 600 H85 D*0	3 600 H85 D*1
Bıçak genişliği	cm	32	32
Kesme yüksekliği	mm	30 – 60	30 – 60
Çim toplama selesi hacmi	l	31	31
Ağırlığı EPTA-Procedure 01/2003'e göre	kg	10,4	10,4
Seri numarası		bahçe aletindeki tip etiketine bakın	
<b>Akü</b>		<b>Li-Ionen</b>	<b>Li-Ionen</b>
Ürün kodu		F 016 800 302	F 016 800 301
Anma gerilimi	V=	36	36
Kapasitesi	Ah	1,3	2,6
Şarj süresi (akü boş durumda)**	dak	60	95
Akü hücrelerinin sayısı		10	20
<b>Şarj cihazı</b>		<b>AL 3620 CV Professional</b>	<b>AL 3620 CV Professional</b>
Ürün kodu	EU	2 607 225 657	2 607 225 657
	UK	2 607 225 659	2 607 225 659
	AU	2 607 225 662	2 607 225 662
Şarj akımı	A	2,0	2,0
Müsaade edilen şarj sıcaklık aralığı	°C	0 – 45	0 – 45
Ağırlığı EPTA-Procedure 01/2003'e göre	kg	0,6	0,6
Koruma sınıfı		□/II	□/II
<b>Şarj cihazı</b>		<b>AL 3640 CV Professional</b>	<b>AL 3640 CV Professional</b>
Ürün kodu	EU	2 607 225 099	2 607 225 099
	UK	2 607 225 101	2 607 225 101
	AU	2 607 225 103	2 607 225 103
Şarj akımı	A	4,0	4,0
Müsaade edilen şarj sıcaklık aralığı	°C	0 – 45	0 – 45
Ağırlığı EPTA-Procedure 01/2003'e göre	kg	1,0	1,0
Koruma sınıfı		□/II	□/II

\*\* Şarj cihazı AL 3620 CV Professional ile birlikte

Lütfen bahçe aletinizin tip etiketindeki ürün koduna dikkat edin. Tek tek aletlerin ticari kodları değişik olabilir.

**Gürültü/Titreşim bilgisi**

Gürültü ölçüm değerleri EN 60335'e göredir.

Aletin A değerlendirilmeli gürültü seviyesi tipik olarak şöyledir:

Ses basıncı seviyesi 74 dB(A); gürültü emisyonu seviyesi 86 dB(A). Tolerans K = 0,42 dB.

Toplam titreşim değerleri  $a_h$  (üç yönün vektör toplamı) ve

tolerans K, EN 60335 uyarınca:

 $a_h < 2,5 \text{ m/s}^2$ ,  $K = 1,5 \text{ m/s}^2$ .**Uygunluk beyanı** 

Tek sorumlu olarak "Teknik veriler" bölümünde tanımlanan ürünün aşağıdaki norm veya normatif belgelere uygun olduğunu beyan ederiz: 2011/65/EU, 2004/108/EC, 2006/42/EC, 2000/14/EC yönetmelik hükümleri uyarınca EN 60335.

2000/14/EC: Garanti edilen gürültü emisyonu seviyesi 87 dB(A). Uyumluluk değerlendirme yöntemi ek VI uyarınca.

Ürün kategorisi: 32

Resmen tanınmış merkez:

SRL, Sudbury, England, Nr. 1088

Teknik belgelerin bulunduğu merkez (2006/42/EC,

2000/14/EC):

Bosch Lawn and Garden Ltd., PT-LG/ENS23,  
Stowmarket, Suffolk IP14 1EY, England

Henk Becker Executive Vice President  
Helmut Heinzelmann Head of Product Certification  
PT/ETM9

*Henk Becker* *Helmut Heinzelmann*  
i.v. K. W. L.

Robert Bosch GmbH, Power Tools Division  
D-70745 Leinfelden-Echterdingen  
03.02.2014

## Montaj ve İşletim

İşlemin amacı	Şekil
Teslimat kapsamı	1
Tutamak kolunun takılması	2
Çim tutma selesinin takılması	3
Çim tutma selesinin takılması/çıkarılması	4
Akünün şarjı	5
Akünün takılması	6
Akım devresi kesiciyi gevşetin ve park konumuna getirin	7
Kesme yüksekliğinin ayarlanması	8
Açma	9
Çalışırken dikkat edilecek hususlar	10
Kapama, Akım devresi kesicisinin gevşetilmesi	11
Akünün çıkarılması	12
Bıçakların bakımı	13
Aksesuar seçimi	14

## Çalıştırma

### Güvenliğiniz için

- **Dikkat! Bakım veya temizlik işlemlerine başlamadan önce bahçe aletini kapatın, akım devresi kesiciyi gevşetin ve aküyü çıkarın. Şalter kablosu hasarlı, kesilmiş veya sarılmış ise aynı şekilde hareket edin.**
- **Bahçe aleti kapatıldıktan sonra da bıçaklar birkaç saniye serbest dönüşte dönerler.**
- **Dikkat - Dönmekte olan kesici bıçağa dokunmayın.**

### Akünün şarjı

- **Başka şarj cihazı kullanmayın.** Birlikte teslim edilen şarj cihazı bahçe aletinizdeki Li-Ionen akülerin şarjına uyulanmıştır.
- **Şebeke gerilimine dikkat edin!** Akım kaynağının gerilimi şarj cihazının tip etiketindeki verilere uymalıdır. 230 V işaretli şarj cihazları 220 V ile de çalıştırılabilir.

Aletinizdeki akü bir sıcaklık kontrol sistemi ile donatılmış olup, bu sistem akünün sadece 0 °C – 45 °C dereceleri arasında şarjına izin verir. Bu sayede akünün kullanım ömrü uzar.

**Not:** Akü kısmı şarjlı olarak teslim edilir. Aküden tam performansı elde edebilmek için ilk kullanımdan önce aküyü şarj cihazında tam olarak şarj edin.

Li-Ion aküler kullanım ömürleri kısalmadan istendiği zaman şarj edilebilir. Şarj işleminin kesilmesi aküye zarar vermez. Li-Ionen akü derin deşarja karşı "Electronic Cell Protection (ECP) ile korunmaktadır". Akü boşaldığı zaman bahçe aleti bir koruyucu sistem tarafından kapatılır: Kesici bıçak artık hareket etmez.

**⚠ DİKKAT** Bahçe aleti otomatik olarak kapandıktan sonra açma/kapama şalterine basmaya devam etmeyin. Akü hasar görebilir.

### Şarj işlemi

Şarj cihazının şebeke fişi prize takılınca ve akü şarj yuvasına yerleştirilince şarj işlemi başlar.

Akıllı şarj yöntemi sayesinde akünün şarj durumu otomatik olarak algılanır ve akü sıcaklığı ile akü geriliminden bağımsız olarak optimum şarj akımı ile şarj işlemi gerçekleştirilir.

Bu yolla akü korunur ve şarj cihazı içinde daima tam şarjlı olarak kalır.

### Hızlı şarj işlemi

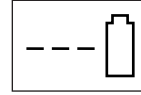

**AL 3640 CV**  
Professional

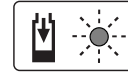

**AL 3620 CV**  
Professional

Hızlı şarj işlemi **yeşil LED göstergelerinin** yanıp sönmesi ile bildirilir.

Aküdeki gösterge elemanı: Şarj işlemi süresince üç yeşil LED kısa bir süre arka arkaya yanar ve sonra söner. Üç yeşil LED sürekli olarak yanmaya başladığında akü tam olarak şarj edilmiş demektir. Akü tam olarak şarj olduktan yaklaşık 5 dakika sonra üç yeşil LED tekrar söner.

**Not:** Hızlı şarj işlemi ancak akü müsaade edilen sıcaklık aralığında iken mümkündür, bakınız: bölüm "Teknik veriler".

### Akü şarj edilmiş durumda



**AL 3640 CV**  
Professional



**AL 3620 CV**  
Professional

**Yeşil LED göstergesinin** sürekli yanması akünün tam olarak şarj edildiğini bildirir.

Ayrıca akünün tam olarak şarj olduğu yaklaşık 2 saniyelik sesli sinyalle de bildirilir.

Bu durumda akü hemen kullanılmak üzere alınabilir.

Akü takılı değilken **yeşil LED göstergesinin** sürekli yanması, fişin prize takılı olduğunu ve şarj cihazının işleme hazır olduğunu bildirir.

## 104 | Türkçe

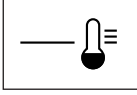
**Akü sıcaklığı 0 °C altında veya 45 °C üstünde**

**AL 3640 CV  
Professional**



**AL 3620 CV  
Professional**

**Kırmızı LED göstergesinin** sürekli yanması, akü sıcaklığının 0 °C – 45 °C arasındaki hızlı şarj sıcaklığı dışında olduğunu bildirir. Müsaade edilen sıcaklığa erişilince şarj cihazı otomatik olarak hızlı şarj konumuna geçer.

Akü sıcaklığı müsaade edilen şarj aralığı içinde değilse, akü şarj cihazına yerleştirilince akünün kırmızı LED'i yanar.

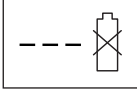
**Şarj işlemi mümkün değil**

**AL 3640 CV  
Professional**

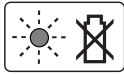

**AL 3620 CV  
Professional**

Şarj işleminde başka bir hata varsa, bu, **kırmızı LED göstergesinin** yanıp sönmeye geçmesi ile bildirilir.

Şarj işlemi başlatılamaz ve akünün şarjı mümkün değildir (Bakınız: bölüm "Hata arama").

**Şarj işlemine ilişkin açıklamalar**

Kesintisiz veya arka arkaya gerçekleştirilen şarj çevrimlerinde şarj cihazı ısınabilir. Bu normaldir ve şarj cihazında teknik bir arızanın olduğu anlamına gelmez.

Şarj işleminden sonra çok kısa süre çalışabiliyorsa akü ömrünü tamamlamış ve değiştirilmesi gerekiyor demektir.

Tasfiye konusundaki talimat hükümlerine uyun.

**Akünün soğutulması (Active Air Cooling)**

Şarj cihazına entegre edilmiş olan fan kontrolü cihaz içindeki akünün sıcaklığını kontrol eder. Akü sıcaklığı 30 °C üzerinde ise, akü bir fan üzerinden optimum şarj sıcaklığına kadar soğutulur. Devreye giren fan bir havalandırma sesi çıkarır.

Fan dönmüyorsa akü sıcaklığı optimum şarj aralığı içinde veya fan arızalı demektir. Bu durumda akünün şarj süresi uzar.

**Çalışırken dikkat edilecek hususlar****Akü şarj durumu göstergesi**

Akü akünün şarj durumunu gösteren bir akü şarj durumu göstergesi ile donatılmıştır. Şarj durumu göstergesi 3 yeşil LED'ten oluşur.

Şarj durumu göstergesi tuşuna basarak şarj durumu göstergesini aktif hale getirin. Yaklaşık 5 saniye sonra şarj durumu göstergesi kendiliğinden söner.

Şarj durumu akü çıkarılmış durumda iken de kontrol edilebilir.

LED-Gösterge	Akü kapasitesi
Sürekli ışık 3 yeşil LED	≥ 2/3
Sürekli ışık 2 yeşil LED	≥ 1/3
Sürekli ışık 1 yeşil LED	≤ 1/3
Yanıp sönmeye 1 yeşil LED	Rezerve

Tuşa basıldıktan sonra hiç LED yanmazsa, akü arızalı demektir ve değiştirilmelidir.

Güvenlik gerekçesiyle şarj durumu ancak bahçe aleti dururken sorgulanabilir.

Şarj işlemi süresince üç yeşil LED kısa bir süre arka arkaya yanar ve sonra söner. Üç yeşil LED sürekli olarak yanmaya başladığında akü tam olarak şarj edilmiş demektir. Akü tam olarak şarj olduktan yaklaşık 5 dakika sonra üç yeşil LED tekrar söner.

**Sıcaklık kontrol göstergesi**

Sıcak kontrolüne ait göstergenin kırmızı LED'i akünün veya bahçe aletinin elektronik sisteminin (akü takılı iken) optimum sıcaklık aralığında olmadığını bildirir. Bu durumda bahçe aleti çalışmaz veya tam performansla çalışmaz.

**Akünün sıcaklık kontrolü**

Kırmızı LED şarj durumu göstergesi tuşuna veya açma/kapama şalterine basıldığında yanıp sönmeye (akü takılı iken): Akü – 10 ... +60 derecelik işletim sıcaklığı dışında bulunuyor.

70 °C üstündeki sıcaklıkta akü, tekrar müsaade edilen işletim sıcaklık aralığına gelinceye kadar, kesme yapar.

**Bahçe aleti elektronik sisteminin sıcaklık kontrolü**

Kırmızı LED açma/kapama şalterine **basılınca sürekli yanarsa**: Bahçe aletinin elektronik sisteminin sıcaklığı 5 °C'nin altında veya 75 °C'nin üstünde demektir.

90 °C üzerindeki sıcaklıkta bahçe aletinin elektronik sistemi tekrar müsaade edilen sıcaklık aralığına ulaşıncaya kadar kapanır.

**Kesme performansı (akü işletme süresi)**

Kesme performansı (akü işletme süresi) çim yoğunluğu, nem, çim uzunluğu gibi çimin özelliklerine ve kesme yüksekliğine bağlıdır.

Bıçma yaparken bahçe aletinin sık sık açılıp kapanması da kesme performansını düşürür (akü işletme süresi).

Kesme performansını (akü işletme süresi) optimum düzeye getirmek için sık sık bıçma yapılması, kesme yüksekliğinin büyütülmesi ve makul bir tempo ile çalışılması tavsiye olunur.

Aşağıdaki örnek, kesme yüksekliği ile kesme performansının akü şarjı temelindeki ilişkisini göstermektedir.



**Kesme koşulları**

Çok ince, kuru çim

İnce, kuru çim

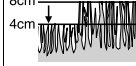
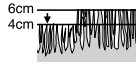

Kesme performansı (Rotak 32 LI)

150 m<sup>2</sup>'ye kadar100 m<sup>2</sup>'ye kadar

Kesme performansı (Rotak 32 LI High Power)

300 m<sup>2</sup>'ye kadar150 m<sup>2</sup>'ye kadar

İşletme süresini uzatmak için Bosch bahçe aletleri için yetkili bir servisten bir yedek akü veya daha yüksek kapasiteli bir akü temin edilebilir.

**Hata arama**

Hata göstergesi	Olası neden	Giderilme yolu
Bahçe aleti çalışmıyor	Tıkanma olabilir	Akım devresi kesicisinin gevşetilmesi: Bahçe aletinin alt tarafını kontrol edin ve gerekiyorsa temizleyin (daima bahçe eldivenleri kullanın)
	Akü tam olarak şarj edilmemiş	Akünün şarjı
	Akü doğru olarak takılmamış	Akünün yerleştirilmesi
	Çimler çok uzun	Daha büyük bir kesme yüksekliği ayarlayın ve başlangıç yükünü azaltmak için bahçe aletini devirin
	Motor koruma sistemi devreye girmiş durumda	Motoru soğutun ve daha büyük kesme yüksekliği ayarlayın
	Akü çok soğuk veya çok sıcak	Aküyü ısıtın veya soğutun
	Akım devresi kesicisi doğru veya tam olarak yerleştirilmemiş	Doğru yerleştirin
	Açma/kapama şalterine basıldıktan sonra motor kısa bir gecikme ile çalışıyor	Motoru çalıştırmak için açma/kapama şalterini yaklaşık 1 – 3 saniye basılı tutun
Motor çalışıyor ve tekrar stop ediyor	Akü tam olarak şarj edilmemiş	Akünün şarjı
	Akım devresi kesicisi doğru veya tam olarak yerleştirilmemiş	Doğru yerleştirin
	Akü doğru olarak takılmamış	Akünün yerleştirilmesi
	Akü çok soğuk veya çok sıcak	Aküyü ısıtın veya soğutun Daha büyük kesme yüksekliği ayarlayın
Bahçe aleti kesintili olarak çalışıyor	Bahçe aletinin içindeki kablo sisteminde hata var	Müşteri servisine başvurun
	Motor koruma sistemi devreye girmiş durumda	Motoru soğutun ve daha büyük kesme yüksekliği ayarlayın
Bahçe aleti düzensiz kesme izi bırakıyor ve/veya Motor ağır çalışıyor	Kesme yüksekliği çok düşük	Daha büyük kesme yüksekliği ayarlayın
	Bıçaklar körelmiş	Bıçak değiştirme
	Tıkanma olabilir	Bahçe aletinin alt tarafını kontrol edin ve gerekiyorsa temizleyin (daima bahçe eldivenleri kullanın)
	Bıçaklar yanlış takılmış	Bıçakları doğru takın

## 106 | Türkçe

Hata göstergesi	Olası neden	Giderilme yolu
Kesme performansı (akü işletme süresi) yeterli değil	Kesme yüksekliği çok düşük	Daha büyük kesme yüksekliği ayarlayın ve yavaş tempoyla çalışın
	Çimler çok yüksek	Daha büyük kesme yüksekliği ayarlayın ve yavaş tempoyla çalışın
	Çimler çok ıslak veya nemli	Çimler kuruyuncaya kadar bekleyin ve yavaş tempo ile çalışın
	Çimler çok sık	Daha büyük kesme yüksekliği ayarlayın, daha yavaş tempoyla çalışın ve daha sık biçme yapın
Bosch Bahçe Aletleri için yetkili bir Bosch Müşteri Servisinden yedek akü alınabilir		Müşteri servisine başvurun
Bahçe aleti açıldıktan sonra kesici bıçak dönmüyor	Bıçakların dönmesi çim tarafından engelleniyor	Bahçe aletini kapatın Tıkanmaya giderin (daima bahçe eldivenleri kullanın)
	Bıçak somunu/-civatası gevşek	Bıçak somununu/-civatasını sıkın (17 Nm)
Aşırı titreşim ve gürültü var	Bıçak somunu/-civatası gevşek	Bıçak somununu/-civatasını sıkın (17 Nm)
	Bıçaklar hasarlı	Bıçak değiştirme
Şarj işlemi mümkün değil	Akü kontakları kirli	Akü kontaklarını temizleyin; örneğin aküyü birkaç kez takıp çıkararak. Gerekirse aküyü yenileyin
	Akü arızalı; çünkü akü içinde bir iletken kesintisi (tekil hücrede) var	Aküyü yenileyin
Şebeke bağlantı fişi prize takıldıktan sonra LED göstergeler yanmıyor	Şarj cihazının şebeke fişi takılı değil veya doğru takılı değil	Şebeke fişini tam olarak prize takın
	Priz, şebeke kablosu veya şarj cihazı arızalı	Şebeke gerilimi kontrol edin ve gerekirse şarj cihazını Bosch Elektrikli El Aletleri için yetkili bir Müşteri Servisinde kontrol ettirin

## Bakım ve servis



## Akü bakımı

- ▶ **Dikkat! Bakım veya temizlik işlemlerine başlamadan önce bahçe aletini kapatın, akım devresi kesicisini gevşetin ve aküyü ve çim tutma selesini çıkarın.**
- ▶ **Keşkin bıçakların alanında meşgul olurken veya çalışırken daima bahçe eldivenleri kullanın.**

Aküden optimum ölçüde yararlanabilmek için aşağıdaki uyarı ve önlemlere uyun:

- Aküyü nemden ve sudan koruyun.
- Aküyü 0 – 50 derece arasında bir sıcaklıkta saklayın. Örneğin aküyü yaz aylarında otomobil içinde bırakmayın.
- Aküyü şiddetli güneş ışını altındaki bahçe aleti içinde bırakmayın.
- Akünün saklanması için optimum sıcaklık 5 derecedir.
- Akünün havalandırma aralıklarını düzenli olarak yumuşak, temiz ve kuru bir fırça ile temizleyin.

Şarj işleminden sonra çok kısa süre çalışabiliyorsa akü ömrünü tamamlamış ve değiştirilmesi gerekiyor demektir.

## Müşteri hizmeti ve uygulama danışmanlığı

[www.bosch-garden.com](http://www.bosch-garden.com)

Lütfen bütün başvuru ve yedek parça siparişlerinizde bahçe aletinin tip etiketi üzerindeki 10 haneli ürün kodunu belirtiniz.

## Türkçe

Bosch San. ve Tic. A.Ş.  
Ahi Evran Cad. No:1 Kat:22  
Polaris Plaza  
80670 Maslak/Istanbul  
Bosch Uzman Ekibi +90 (0212) 367 18 88  
Işıklar LTD.ŞTİ.  
Kızılay Cad. No: 16/C Seyhan  
Adana  
Tel.: 0322 3599710  
Tel.: 0322 3591379  
İdeal Elektronik Bobinaj  
Yeni San. Sit. Cami arkası No: 67  
Aksaray  
Tel.: 0382 2151939  
Tel.: 0382 2151246  
Bulsan Elektrik  
İstanbul Cad. Devrez Sok. İstanbul Çarşısı  
No: 48/29 İskitler  
Ankara  
Tel.: 0312 3415142  
Tel.: 0312 3410203

Faz Makine Bobinaj  
Sanayi Sit. 663 Sok. No: 18  
Antalya  
Tel.: 0242 3465876  
Tel.: 0242 3462885  
Örsel Bobinaj  
1. San. Sit. 161. Sok. No: 21  
Denizli  
Tel.: 0258 2620666  
Bulut Elektrik  
İstasyon Cad. No: 52/B Devlet Tiyatrosu Karşısı  
Elazığ  
Tel.: 0424 2183559  
Körfez Elektrik  
Sanayi Çarşısı 770 Sok. No: 71  
Erzincan  
Tel.: 0446 2230959  
Ege Elektrik  
İnönü Bulvarı No: 135 Muğla Makasarası Fethiye  
Fethiye  
Tel.: 0252 6145701  
Değer İş Bobinaj  
İsmetpaşa Mah. İlk Belediye Başkan Cad. 5/C Şahinbey  
Gaziantep  
Tel.: 0342 2316432  
Çözüm Bobinaj  
İsmetpaşa Mah. Eski Şahinbey Belediyesi altı Cad. No: 3/C  
Gaziantep  
Tel.: 0342 2319500  
Onarım Bobinaj  
Raifpaşa Cad. No: 67 İskenderun  
Hatay  
Tel.: 0326 6137546  
Günşah Otomotiv  
Beylikdüzü Sanayi Sit. No: 210 Beylikdüzü  
İstanbul  
Tel.: 0212 8720066  
Aygem  
10021 Sok. No: 11 AOSB Çiğli  
İzmir  
Tel.: 0232 3768074  
Sezmen Bobinaj  
Ege İş Merkezi 1201/4 Sok. No: 4/B Yenişehir  
İzmir  
Tel.: 0232 4571465  
Ankaralı Elektrik  
Eski Sanayi Bölgesi 3. Cad. No: 43  
Kayseri  
Tel.: 0352 3364216  
Asal Bobinaj  
Eski Sanayi Sitesi Barbaros Cad. No: 24  
Samsun  
Tel.: 0362 2289090  
Üstündağ Elektrikli Aletler  
Nusretiye Mah. Boyacılar Aralığı No: 9  
Tekirdağ  
Tel.: 0282 6512884

## Nakliye

Alet içindeki lityum iyon (Li-Ion) aküler tehlikeli madde taşıma yönetmeliği hükümlerine tabidir. Aküler başka bir yükümlülük olmaksızın kullanıcı tarafından caddeler üzerinde taşınabilir. Üçüncü kişiler eliyle yollanma durumunda (örneğin hava yolu ile veya nakliye şirketleri ile) paketleme ve etiketlemeye ilişkin özel hükümlere uyulmalıdır. Bu nedenle gönderi paketlenirken bir tehlikeli madde uzmanından yardım alınmalıdır.

Aküler sadece ve ancak gövdelerinde hasar yoksa gönderin. Açık kontakları kapatın ve aküyü ambalaj içinde hareket ettirmeyecek biçimde paketleyin. Lütfen olası ek ulusal yönetmelik hükümlerine de uyun.

## Tasfiye

Bahçe aletlerini, şarj cihazlarını ve aküleri/bataryaları evsel çöplerin içine atmayın!

### Sadece AB üyesi ülkeler için:



2012/19/EU yönetmeliği uyarınca kullanım ömrünü tamamlamış elektronik ve elektrikli aletler ve 2006/66/AT yönetmeliği uyarınca arızalı veya kullanım ömrünü tamamlamış aküler/bataryalar ayrı ayrı toplanmak ve çevre dostu tasfiye için geri kazanım merkezlerine gönderilmek zorundadır.

### Aküler/Bataryalar:



**Li-Ion:**  
Lütfen "Nakliye" bölümündeki uyarı ve açıklamalara uyun.

Değişiklik haklarımız saklıdır.

## Polski

### Wskazówki bezpieczeństwa

**Uwaga! Poniższe wskazówki należy dokładnie przeczytać. Należy zapoznać się z elementami sterującymi i prawidłową obsługą narzędzia ogrodowego. Instrukcję eksploatacji należy zachować i starannie przechowywać w celu dalszego zastosowania.**

### Wyjaśnienie symboli umieszczonych na narzędziu ogrodowym



Ogólna wskazówka ostrzegająca przed potencjalnym zagrożeniem.



Przed przystąpieniem do pracy należy przeczytać niniejszą instrukcję eksploatacji.

## 108 | Polski



Należy zwracać uwagę, aby osoby, przebywające w pobliżu, nie zostały skaleczone przez odrzucone podczas pracy ciała obce.



Ostrzeżenie: Podczas pracy urządzenia ogrodowego należy trzymać się w bezpiecznej odległości od niego.



Uwaga: Nie dotykać obracających się noży. Noże są bardzo ostre. Istnieje niebezpieczeństwo utraty palców u rąk i nóg.



Przed przystąpieniem do wykonywania jakichkolwiek czynności regulacyjnych czy obsługowych, a także w czasie (nawet krótkich) przerw w pracy, należy wyłączyć narzędzie ogrodowe i uruchomić przerywacz obwodu elektrycznego.



Nie dotyczy.



Nie wolno dotykać żadnego z elementów narzędzia ogrodowego przed ich całkowitym zatrzymaniem się. Noże obracają się jeszcze przez jakiś czas po wyłączeniu silnika narzędzia ogrodowego i mogą spowodować obrażenia.



Nie wolno stosować narzędzia ogrodowego podczas deszczu, ani wystawiać go na działanie deszczu.



Należy strzec się przed porażeniem prądem elektrycznym.



Nie dotyczy.



Ładowarkę należy stosować tylko w suchych pomieszczeniach.



Ładowarka wyposażona została w transformator bezpieczeństwa.

### Obsługa urządzenia

- ▶ Nie wolno udostępniać narzędzia ogrodowego do użytkowania dzieciom, a także osobom, które nie zapoznały się z niniejszymi zaleceniami. Należy zwrócić uwagę, czy w danym kraju nie istnieją przepisy, ograniczające wiek użytkownika podobnych narzędzi. Nieużywane narzędzie ogrodowe należy przechowywać w miejscu niedostępnym dla dzieci.
- ▶ Niniejsze narzędzie ogrodowe nie jest dostosowane do obsługi przez osoby (łącznie z dziećmi) o ograniczonej fizycznie, emocjonalnie, lub psychicznie, a także przez osoby z niewystarczającym doświadczeniem i/lub niedostateczną wiedzą. Wyjątek stanowi sytuacja, w której

znajdują się one pod nadzorem osoby odpowiedzialnej za ich bezpieczeństwo i otrzymują od tej osoby instrukcje dotyczące posługiwania się narzędziem ogrodowym. Dzieci powinny znajdować się pod nadzorem, a narzędzie ogrodowe zabezpieczone w taki sposób, żeby nie mogły się one nim bawić.

- ▶ Nie wolno nigdy kosić trawy, jeżeli w pobliżu znajdują się osoby postronne, w szczególności dzieci lub zwierzęta domowe.
- ▶ Osoba obsługująca lub użytkująca urządzenie odpowiedzialna jest za wypadki i szkody na osobie i mieniu, wyrządzone innym osobom.
- ▶ Nie wolno używać narzędzia ogrodowego boso ani w odkrytym obuwiu. Podczas pracy należy zawsze zakładać stabilne obuwie robocze i długie spodnie.
- ▶ Przed przystąpieniem do pracy dokładnie zbadać teren, na którym będzie użyte urządzenie i usunąć z niego wszystkie kamienie, gałęzie, druty, kości i inne przedmioty.
- ▶ Przed każdym przystąpieniem do pracy należy sprawdzić stan techniczny noży, śrub i zespołów tnących pod kątem ich zużycia lub uszkodzenia. Zużyte bądź uszkodzone noże, jak i śruby, przytrzymujące noże należy wymieniać całymi zestawami dla zachowania prawidłowego wyważenia.
- ▶ Pracować tylko w ciągu dnia lub przy dobrym sztucznym oświetleniu.
- ▶ Nie należy stosować kosiarki w niekorzystnych warunkach atmosferycznych, w szczególności w przypadku nadciągającej burzy.
- ▶ W miarę możliwości należy unikać koszenia mokrej trawy.
- ▶ Podczas pracy należy iść spokojnym krokiem, nie wolno w żadnym wypadku biec.
- ▶ Nie wolno eksploatować narzędzia ogrodowego, jeżeli urządzenia zabezpieczające i pokrywy są uszkodzone lub gdy zabezpieczenia, takie jak na przykład osłona i/lub pojemnik na trawę, nie są zamontowane.
- ▶ Należy nosić środki ochrony słuchu.
- ▶ **Praca na terenie o dużym nachyleniu może być niebezpieczna.**
  - Nie wolno kosić na zbyt stromych zboczach.
  - Na pochylonych powierzchniach lub wilgotnej trawie należy pracować ostrożnie, aby nie stracić równowagi.
  - Urządzenie prowadzić należy tylko w poprzek zbocza, nigdy nie należy kosić w górę lub w dół.
  - Zachować szczególną ostrożność podczas nawrotów (zmianie kierunku) przy pracy na zboczach.
- ▶ Cofając się z narzędziem ogrodowym lub ciągnąc je, należy zachować szczególną ostrożność.
- ▶ Podczas pracy narzędzie ogrodowe należy przesuwać zawsze do przodu, nie wolno nigdy ciągnąć je do siebie.
- ▶ Narzędzia ogrodowego nie wolno przechylać (w celu transportu), przeprowadzać go przez powierzchnie nie pokryte trawą, a także transportować na miejsce pracy i z powrotem, przed całkowitym zatrzymaniem się noży.
- ▶ Uruchamiając narzędzie ogrodowe lub włączając silnik, nie wolno go przechylać, chyba że jest to niezbędne do

włączenia narzędzia w wysokiej trawie. W tym przypadku należy, naciskając na uchwyt, unieść tylną część narzędzia, ale tylko na tyle, na ile jest to niezbędnie konieczne. Zwrócić uwagę, by przy ponownym opuszczaniu narzędzia ogrodowego na podłoże, obie dłonie znajdowały się na uchwycie.

- ▶ Włączyć narzędzie ogrodowe zgodnie ze wskazówkami zawartymi w instrukcji obsługi, zwracając przy tym uwagę, by stopy znajdowały się w dostatecznej odległości od obracających się elementów.
- ▶ Zachować bezpieczną odległość dłoni i stóp od obracających się elementów maszyny.
- ▶ Podczas pracy należy zawsze stawać poza zasięgiem materiału wyrzucanego przez narzędzie ogrodowe.
- ▶ Nie podnosić i nie przenosić narzędzia ogrodowego z pracującym silnikiem.
- ▶ **Nie wolno przeprowadzać żadnych zmian na narzędziu ogrodowym.** Niedopuszczalne przeróbki mogą wpłynąć na obniżenie bezpieczeństwa narzędzia ogrodowego, a także zwiększyć szumy i wibracje.
- ▶ Należy regularnie kontrolować przewód przyłączeniowy i zastosowany przedłużacz. Uszkodzonego przewodu nie wolno podłączać do źródła zasilania; nie wolno go też dotykać zanim nie zostanie on odłączony od źródła prądu. W przypadku uszkodzenia przewodu może dojść do kontaktu z elementami znajdującymi się pod napięciem. Należy uważać, aby nie zostać porażonym prądem elektrycznym.

#### Zwalnianie przerywacza obwodu elektrycznego:

- zawsze, gdy oddalamy się od narzędzia ogrodowego,
- przed przystąpieniem do usuwania materiału blokującego,
- przed kontrolą funkcjonowania, czyszczeniem, a także przed przystąpieniem do wszelkich prac obsługowych przy narzędziu ogrodowym,
- po zderzeniu z twardym przedmiotem. Natychmiast sprawdzić, czy narzędzie ogrodowe nie zostało uszkodzone, a w przypadku stwierdzenia uszkodzenia oddać je do naprawy,
- gdy narzędzie ogrodowe zaczyna wibrować w nietypowy sposób (natychmiast zbadać tego przyczynę).

#### Konserwacja

- ▶ **Podczas wykonywania prac obsługowych w pobliżu ostrych noży, należy zawsze nosić rękawice ogrodowe.**
- ▶ Aby mieć pewność, że stan techniczny narzędzia ogrodowego gwarantuje bezpieczną pracę, należy regularnie sprawdzać, czy wszystkie nakrętki, trzpienie i śruby są mocno dokręcone.
- ▶ Regularnie sprawdzać stan kosza zbierającego trawę, a także jego zużycie.
- ▶ Skontrolować narzędzie ogrodowe i w trosce o własne bezpieczeństwo, wymienić zużyte lub uszkodzone części.
- ▶ Należy używać wyłącznie noży przewidzianych dla danego narzędzia ogrodowego.
- ▶ Upewnić się, czy części zamienne zostały wyprodukowane przez firmę Bosch.

#### Wskazówki dotyczące optymalnego obchodzenia się z akumulatorem









- ▶ **Przed wstawieniem akumulatora należy upewnić się, że narzędzie ogrodowe jest wyłączone.** Umieszczanie akumulatora w włączonym narzędziu ogrodowym może stać się przyczyną wypadków.
- ▶ **Chronić ładowarkę przed deszczem i wilgocią.** Przedostanie się wody do ładowarki zwiększa ryzyko porażenia prądem.
- ▶ **Akumulatory należy ładować wyłącznie w ładowarkach zalecanych przez producenta.** Ładowanie akumulatorów innych, niż przewidziane dla danej ładowarki, może spowodować zagrożenie pożarowe.
- ▶ **Nie wolno używać ładowarki do ładowania akumulatorów innego producenta.** Ładowarka przystosowana jest do ładowania akumulatorów litowo-jonowych firmy Bosch o napięciach, podanych w Danych Technicznych. Ładowanie akumulatorów innego typu może grozić pożarem lub wybuchem.
- ▶ **Ładowarkę należy utrzymywać w czystości.** Zabrudzenie może stać się przyczyną porażenia elektrycznego.
- ▶ **Przed użyciem każdorazowo sprawdzić stan ładowarki, przewodu i wtyku. Nie używać ładowarki w przypadku stwierdzenia uszkodzeń. Nie otwierać samodzielnie ładowarki. Naprawa powinna zostać przeprowadzona wyłącznie przez wykwalifikowany personel serwisu przy użyciu oryginalnych części zamiennych.** Uszkodzone ładowarki, przewody i wtyki zwiększają ryzyko porażenia elektrycznego.
- ▶ **Nie korzystać z ładowarki umieszczonej na łatwopalnym podłożu (np. papier, tekstylia itp.) ani w sąsiedztwie łatwopalnych substancji.** Ze względu na wzrost temperatury ładowarki podczas procesu ładowania istnieje niebezpieczeństwo pożaru.
- ▶ **Stosować wyłącznie akumulatory firmy Bosch, które zostały przewidziane dla danego narzędzia ogrodowego.** Zastosowanie akumulatorów innego typu może być przyczyną obrażeń oraz pożaru.
- ▶ **Nieużywany akumulator należy przechowywać z dala od spinaczy, monet, kluczy, gwoździ, śrub oraz innych drobnych przedmiotów metalowych, które mogłyby spowodować zwarcie styków akumulatora.** Zwarcie styków akumulatora może spowodować oparzenia lub doprowadzić do pożaru.
- ▶ **Przy niewłaściwym użyciu możliwe jest wydostanie się elektrolitu z akumulatora. Należy unikać kontaktu z nim, a w przypadku niezamierzonego zetknięcia się z elektrolitem, należy umyć dane miejsce ciała wodą. Jeżeli ciecz dostała się do oczu, należy dodatkowo skonsultować się z lekarzem.** Elektrolit może doprowadzić do podrażnienia skóry lub spowodować oparzenia.
- ▶ **Nie otwierać akumulatora.** Istnieje niebezpieczeństwo zwarcia.

## 110 | Polski

- ▶ **Akumulator należy chronić przed wysokimi temperaturami, np. przed stałym nasłonecznieniem, przed ogniem, wodą i wilgocią.** Istnieje zagrożenie wybuchem.
- ▶ **Nie należy doprowadzać do zwarcia akumulatora.** Istnieje niebezpieczeństwo wybuchu.
- ▶ **W przypadku uszkodzenia i niewłaściwego użytkowania akumulatora może dojść do wydzielania się gazów. Wywietrzyć pomieszczenie i w razie dolegliwości skonsultować się z lekarzem.** Gazy mogą uszkodzić drogi oddechowe.
- ▶ Akumulator należy chronić przed wilgocią i wodą.
- ▶ Akumulator należy przechowywać wyłącznie w temperaturze od 0 °C do 50 °C. Nie wolno pozostawiać akumulatora np. latem w samochodzie.
- ▶ Otwory wentylacyjne należy regularnie czyścić za pomocą miękkiego, czystego i suchego pędzelka.

## Symbole

Następujące symbole mają istotne znaczenie podczas czytania i zrozumienia instrukcji eksploatacji. Należy zapamiętać te symbole i ich znaczenia. Właściwa interpretacja symboli sprzyja lepszemu i bezpieczniejszemu użytkowaniu elektronarzędzia.

Symbol	Znaczenie
	Kierunek reakcji
	Kierunek ruchu
	Należy nosić rękawice ochronne
	Masa
	Uruchomienie
	Wyłączenie
	Dozwolone czynności
	Zabronione czynności
	Osprzęt dodatkowy/części zamienne

## Użycie zgodne z przeznaczeniem

Narzędzie ogrodowe przeznaczone jest do koszenia trawników w prywatnym zakresie.

## Dane techniczne

Kosiarka akumulatorowa	Rotak 32 Li		Rotak 32 Li High Power
	Numer katalogowy		3 600 H85 D*0
Odstęp między nożami	cm	32	32
Wysokość cięcia	mm	30 – 60	30 – 60
Pojemność pojemnika na trawę	l	31	31
Ciężar odpowiednio do EPTA-Procedure 01/2003	kg	10,4	10,4
Numer seryjny	zob tabliczkę znamionową na narzędziu ogrodowym		
<b>Akumulator</b>		<b>litowo-jonowy</b>	<b>litowo-jonowy</b>
Numer katalogowy		F 016 800 302	F 016 800 301
Napięcie znamionowe	V=	36	36
Pojemność	Ah	1,3	2,6
Czas ładowania (przy rozładowanym akumulatorze)**	min	60	95
Liczba ogniw akumulatora		10	20
<b>Ładowarka</b>		<b>AL 3620 CV Professional</b>	<b>AL 3620 CV Professional</b>
Numer katalogowy	EU	2 607 225 657	2 607 225 657
	UK	2 607 225 659	2 607 225 659
	AU	2 607 225 662	2 607 225 662
Prąd ładowania	A (amper)	2,0	2,0
Dopuszczalny zakres temperatur ładowania	°C	0 – 45	0 – 45
Ciężar odpowiednio do EPTA-Procedure 01/2003	kg	0,6	0,6
Klasa ochrony		□/II	□/II

\*\*z ładowarką AL 3620 CV Professional

Należy zwracać uwagę na numer katalogowy na tabliczce znamionowej nabytego narzędzia ogrodowego. Nazwy handlowe poszczególnych modeli narzędzi ogrodowych mogą się różnić.

Polski | 111

Kosiarka akumulatorowa		Rotak 32 Li	Rotak 32 Li High Power
<b>Ładowarka</b>		<b>AL 3640 CV Professional</b>	<b>AL 3640 CV Professional</b>
Numer katalogowy	EU	2 607 225 099	2 607 225 099
	UK	2 607 225 101	2 607 225 101
	AU	2 607 225 103	2 607 225 103
Prąd ładowania	A (amper)	4,0	4,0
Dopuszczalny zakres temperatur ładowania	°C	0 – 45	0 – 45
Ciężar odpowiednio do EPTA-Procedure 01/2003	kg	1,0	1,0
Klasa ochrony		□/II	□/II

\*\*z ładowarką AL 3620 CV Professional

Należy zwracać uwagę na numer katalogowy na tabliczce znamionowej nabytego narzędzia ogrodowego. Nazwy handlowe poszczególnych modeli narzędzi ogrodowych mogą się różnić.

## Informacja na temat hałasu i wibracji

Wartości pomiarowe hałasu określono zgodnie z normą EN 60335.

Określony wg skali A poziom hałasu emitowanego przez urządzenie wynosi standardowo: Poziom ciśnienia akustycznego 74 dB (A); poziom mocy akustycznej 86 dB (A). Niepewność pomiaru  $K = 0,42$  dB.

Wartości łączne drgań  $a_{h1}$  (suma wektorowa z trzech kierunków) i niepewność pomiaru  $K$  oznaczone zgodnie z normą EN 60335 wynoszą:

$$a_{h1} < 2,5 \text{ m/s}^2, K = 1,5 \text{ m/s}^2.$$

## Deklaracja zgodności

Oświadczamy z pełną odpowiedzialnością, że produkt przedstawiony w rozdziale „Dane techniczne” odpowiada wymaganiom następujących norm i dokumentów normatywnych: EN 60335 – zgodnie z wymaganiami dyrektyw: 2011/65/UE, 2004/108/WE, 2006/42/WE, 2000/14/WE.

2000/14/WE: Gwarantowany poziom mocy akustycznej 87 dB(A). Sposób oceny zgodności wg załącznika VI.



Kategoria produktów: 32

Jednostka certyfikująca:

SRL, Sudbury, England, Nr. 1088

Dokumentacja techniczna (2006/42/WE, 2000/14/WE): Bosch Lawn and Garden Ltd., PT-LG/ENS23, Stowmarket, Suffolk IP14 1EY, England

Henk Becker Executive Vice President Engineering  
Helmut Heinzlmann Head of Product Certification PT/ETM9

*PPA*  
 i.V. 

Robert Bosch GmbH, Power Tools Division  
D-70745 Leinfelden-Echterdingen  
03.02.2014

## Montaż i praca

Planowane działanie	Rysunek
Zakres dostawy	1
Montaż uchwytu prowadzącego	2
Składanie pojemnika na trawę	3
Montaż/demontaż pojemnika na trawę	4
Ładowanie akumulatora	5
Wkładanie akumulatora	6
Zwolnić przerywacz obwodu elektrycznego i ustawić w pozycji „parkowania”.	7
Ustawianie wysokości cięcia	8
Włączanie	9
Wskazówki robocze	10
Wyłączanie, Zwalnianie przerywacza obwodu elektrycznego	11
Wymywanie akumulatora	12
Konserwacja noża	13
Wybór osprzętu	14

## Uruchomienie urządzenia

### Dla własnego bezpieczeństwa

- ▶ **Uwaga! Przed przystąpieniem do regulacji i czyszczenia narzędzia ogrodowego, należy zwolnić przerywacz obwodu elektrycznego i wyjąć z narzędzia akumulator. Powyższe dotyczy również przypadków, gdy przewód przełączeniowy jest przecięty, uszkodzony lub splątany.**
- ▶ **Po wyłączeniu narzędzia ogrodowego noże tnące obracają się jeszcze przez parę sekund.**
- ▶ **Zachować ostrożność – nie dotykać obracającego się noża.**

### Ładowanie akumulatora

- ▶ **Nie wolno stosować ładowarek innego typu.**

Ładowarka, wchodząca w zakres dostawy, dopasowana jest do wbudowanego w nabytym narzędziu ogrodowym akumulatora litowo-jonowego.

## 112 | Polski

- **Zwrócić uwagę na napięcie w sieci!** Napięcie źródła prądu musi zgadzać się z danymi na tabliczce znamionowej ładowarki. Ładowarki o napięciu 230 V można podłączyć do sieci 220 V.

Akumulator wyposażony został w czujnik temperatury, który dopuszcza ładowanie tylko w zakresie temperatur, leżącym między 0 °C i 45 °C. W ten sposób zagwarantowana jest długa żywotność akumulatora.

**Wskazówka:** W momencie dostawy akumulator jest naładowany częściowo. Aby zagwarantować wykorzystanie najwyższej wydajności akumulatora, należy przed pierwszym użyciem całkowicie naładować akumulator w ładowarce.

Akumulator litowo-jonowy można doładować w dowolnej chwili, nie powodując tym skrócenia jego żywotności. Przerwanie procesu ładowania nie niesie za sobą ryzyka uszkodzenia ogniw akumulatora.

Dzięki systemowi elektronicznej ochrony ogniw „Electronic Cell Protection (ECP)” akumulator litowo-jonowy jest zabezpieczony przed głębokim rozładowaniem. Przy rozładowanym akumulatorze układ ochronny narzędzia ogrodowego wyłącza je. Nóż tnący zatrzymuje się.

**UWAGA** Po automatycznym wyłączeniu narzędzia ogrodowego nie należy naciskać

ponownie włącznika/wyłącznika. Może to spowodować uszkodzenie akumulatora.

### Ładowanie akumulatora

Ładowanie rozpoczyna się w momencie włożenia wtyczki ładowarki do gniazdka sieciowego i wstawienia akumulatora do wnęki ładowania.

Inteligentny proces ładowania pozwala na automatyczne rozpoznawanie stanu naładowania akumulatora i optymalny dobór prądu ładowania, w zależności od temperatury i napięcia akumulatora.

Ma to wpływ na przedłużenie żywotności akumulatora, a poza tym akumulator będzie stale całkowicie naładowany przez cały czas przechowywania w ładowarce.

### Szybkie ładowanie

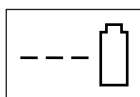

**AL 3640 CV  
Professional**



**AL 3620 CV  
Professional**

Proces szybkiego ładowania sygnalizowany jest **miganie zielonego wskaźnika LED**.

Element wskaźnika na akumulatorze: Podczas procesu ładowania akumulatora trzy zielone diody LED zapalają się jedna po drugiej i gasną na krótki okres czasu. Akumulator jest naładowany całkowicie, gdy wszystkie trzy diody LED palą się światłem ciągłym. Ponowne wygaśnięcie wszystkich trzech zielonych diod LED nastąpi około 5 minut po całkowitym naładowaniu akumulatora.

**Wskazówka:** Szybkie ładowanie jest możliwe tylko wtedy, gdy temperatura akumulatora znajduje się w dopuszczalnym zakresie temperatur, zob. rozdział „Dane techniczne”.

### Naładowany akumulator



**AL 3640 CV  
Professional**



**AL 3620 CV  
Professional**

**Ciągłe zielone światło wskaźnika LED** oznacza, że akumulator został całkowicie naładowany.

Dodatkowo rozlega się na okres ok. 2 sekund sygnał dźwiękowy, sygnalizujący całkowite naładowanie akumulatora.

Po zakończeniu ładowania akumulator można wyjąć i rozpocząć natychmiastowe użytkowanie.

**Ciągłe zielone światło wskaźnika LED** bez wsadzonego akumulatora oznacza, wtyczka sieciowa znajduje się w gnieździe i ładowarka gotowa jest do pracy.

### Temperatura akumulatora nie sięgająca 0 °C lub przekraczająca 45 °C

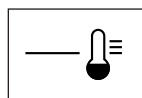

**AL 3640 CV  
Professional**

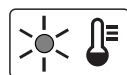

**AL 3620 CV  
Professional**

**Ciągłe czerwone światło czerwonego wskaźnika LED** oznacza, że temperatura akumulatora leży poza zakresem temperatur dozwolonych do szybkiego ładowania, znajdującego się pomiędzy 0 °C – 45 °C. Po osiągnięciu dopuszczalnego zakresu temperatur, ładowarka przechodzi automatycznie na szybkie ładowanie.

Jeżeli temperatura akumulatora znajduje się poza dopuszczalnym zakresem temperatur, po włożeniu akumulatora do ładowarki zapala się czerwona dioda LED.

### Nie jest możliwe ładowanie

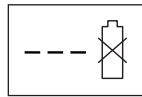

**AL 3640 CV  
Professional**

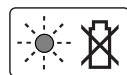

**AL 3620 CV  
Professional**

Każde inne zakłócenie procesu ładowania sygnalizowane jest **miganie czerwonego wskaźnika LED**.

Niemożliwe jest rozpoczęcie procesu ładowania; akumulator nie daje się naładować (zob. rozdział „Lokalizacja usterek”).



### Wskazówki dotyczące ładowania

Ładowanie ciągle akumulatora, jak również kilka następujących bezpośrednio po sobie cykli ładowania, może spowodować nagrzanie się ładowarki. Jest to zjawisko normalne i nie świadczy o żadnej wadzie technicznej urządzenia.

Zdecydowanie krótszy czas prac po ładowaniu wskazuje na zużycie akumulatora i konieczność wymiany na nowy.

Przestrzegać wskazówek dotyczących usuwania odpadów.

### Chłodzenie akumulatora (Active Air Cooling)

Wbudowany do ładowarki sterownik wentylatora nadzoruje temperaturę przeznaczoną do ładowania akumulatora. Jeżeli temperatura akumulatora przekracza 30 °C, akumulator schładzany jest wentylatorem do optymalnej temperatury. Załączony wentylator wytwarza charakterystyczny dźwięk.

Jeżeli wentylator nie pracuje, oznacza to, że temperatura akumulatora jest właściwa lub że wentylator jest uszkodzony. W tym wypadku czas ładowania akumulatora przedłuża się.

### Wskazówki dotyczące pracy

#### Wskaźnik stanu naładowania akumulatora

Akumulator wyposażony jest we wskaźnik naładowania akumulatora, ukazujący stan naładowania akumulatora. Wskaźnik naładowania akumulatora składa się z 3 zielonych diod LED.

W celu aktywacji wskaźnika naładowania akumulatora należy wskaźnik naładowania akumulatora dotknąć. Po ok. 5 sekundach wskaźnik naładowania akumulatora wygasa samoczynnie.

Stan naładowania akumulatora można skontrolować także w wyjętym akumulatorze.

Wskaźnik diody LED	Pojemność akumulatora
3 zielone diody LED palą się światłem ciągłym	≥ 2/3
2 zielone diody LED palą się światłem ciągłym	≥ 1/3
1 zielona dioda LED pali się światłem ciągłym	≤ 1/3
1 zielona dioda LED miga	Rezerwa

Jeżeli po naciśnięciu przycisku żadna dioda LED się nie pali, oznacza to, że akumulator jest uszkodzony i należy go wymienić.

Ze względu na bezpieczeństwo odczyt stanu naładowania akumulatora możliwy jest tylko przy wyłączonym narzędziu ogrodowym.

Podczas procesu ładowania akumulatora trzy zielone diody LED zapalają się jedna po drugiej i gasną na krótki okres czasu. Akumulator jest naładowany całkowicie, gdy wszystkie trzy diody LED palą się światłem ciągłym. Ponowne wygaśnięcie wszystkich trzech zielonych diod LED nastąpi około 5 minut po całkowitym naładowaniu akumulatora.

### Wskaźnik kontroli temperatury

Czerwona dioda LED, znajdująca się na wskaźniku kontroli temperatury sygnalizuje, że akumulator lub układ elektroniczny narzędzia ogrodowego (przy włożonym akumulatorze) znajduje się poza optymalnym zakresem temperatur. W takim przypadku narzędzie ogrodowe przestaje pracować, lub pracuje ze zmniejszoną wydajnością.

#### Kontrola temperatury akumulatora

Czerwona dioda LED miga podczas naciskania przycisku lub włączania/wyłączania (przy włożonym akumulatorze) – temperatura akumulatora znajduje się poza dopuszczalnym zakresem temperatury roboczej (wynoszącym – 10 °C ... + 60 °C).

Jeżeli temperatura akumulatora przekroczy 70 °C, akumulator wyłączy się do momentu, aż ponownie znajdzie się on w dopuszczalnym zakresie temperatur.

#### Kontrola temperatury układu elektronicznego narzędzia ogrodowego

Czerwona dioda LED świeci się przy wciśniętym włączniku/wyłączniku **światłem ciągłym**. Temperatura układu elektronicznego narzędzia ogrodowego spadła poniżej 5 °C lub przekroczyła 75 °C.

Jeżeli temperatura przekroczy 90 °C, układ elektroniczny narzędzia ogrodowego wyłączy się aż do jego powrotu do dopuszczalnego zakresu temperatur.

#### Wydajność cięcia (czas pracy akumulatora)

Wydajność cięcia (czas pracy akumulatora) uzależniona jest od właściwości trawnika, np. do gęstości trawy, wilgotności, wysokości jak również od ustawionej wysokości cięcia.

Częste włączanie i wyłączanie narzędzia ogrodowego podczas koszenia również redukuje wydajność cięcia (czas pracy akumulatora).

Aby zoptymalizować wydajność cięcia (czas pracy akumulatora), zaleca się często kosić trawnik, ustawiać dużą wysokość cięcia i nie iść w zbyt szybkim tempie.

Niżej przedstawiony przykład ukazuje związek między wysokością cięcia i wydajnością cięcia w odniesieniu do jednego naładowania akumulatora.

#### Warunki cięcia

Rzadka, sucha trawa

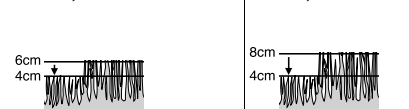

#### Wydajność cięcia (Rotak 32 LI)

do 150 m<sup>2</sup>

do 100 m<sup>2</sup>

#### Wydajność cięcia (Rotak 32 LI High Power)

do 300 m<sup>2</sup>

do 150 m<sup>2</sup>

Aby przedłużyć czas pracy, można nabyć dodatkowy akumulator lub akumulator o wyższej pojemności (Ah) w jednym z autoryzowanych punktów serwisowych narzędzi ogrodowych firmy Bosch.

114 | Polski

## Lokalizacja usterek



Symptomy	Możliwa przyczyna	Usunięcie usterki
Narzędzie ogrodowe nie działa	Możliwość zablokowania maszyny wyrzucanym materiałem	Zwalnianie przerywacza obwodu elektrycznego: Skontrolować spód narzędzia ogrodowego i w razie potrzeby oczyścić (zawsze stosować rękawice ogrodowe)
	Akumulator nie naładowany do pełna	Ładowanie akumulatora
	Akumulator nie (właściwie) wstawiony	Włożenie akumulatora
	Zbyt długa trawa	Ustawić wyższą wysokość cięcia i przechylić narzędzia ogrodowego, aby zredukować obciążenie początkowe
	Zadziałał wyłącznik przeciwprzeciążeniowy silnika	Doprowadzić do ochłodzenia silnika i ustawić wyższą wysokość cięcia
	Akumulator za zimny/za gorący	Przywrócić prawidłową temperaturę akumulator (ogrzać/ochłodzić)
	Przerywacz obwodu elektrycznego zamontowany został niewłaściwie	Skorygować położenie
Silnik włącza się, a następnie wyłącza	Po wciśnięciu włącznika/wyłącznika silnik uruchamia się z niewielkim opóźnieniem	Wcisnąć włącznik/wyłącznik na ok. 1 – 3 sekund, aby uruchomić silnik
	Akumulator nie naładowany do pełna	Ładowanie akumulatora
	Przerywacz obwodu elektrycznego zamontowany został niewłaściwie	Skorygować położenie
	Akumulator nie (właściwie) wstawiony	Włożenie akumulatora
Narzędzie ogrodowe pracuje z przerwami	Akumulator za zimny/za gorący	Przywrócić prawidłową temperaturę akumulator (ogrzać/ochłodzić) Ustawić wyższą wysokość cięcia
	Nastąpiło uszkodzenie wewnętrznego okablowania narzędzia ogrodowego	Zwrócić się do punktu serwisowego
	Zadziałał wyłącznik przeciwprzeciążeniowy silnika	Doprowadzić do ochłodzenia silnika i ustawić wyższą wysokość cięcia
Narzędzie ogrodowe tnie nierównomiernie lub niedokładnie i/lub silnik ciężko pracuje	Za nisko ustawiona wysokość cięcia	Ustawić wyższą wysokość cięcia
	Tępy nóż	Wymiana ostrza
	Możliwość zablokowania maszyny wyrzucanym materiałem	Skontrolować spód narzędzia ogrodowego i w razie potrzeby oczyścić (zawsze stosować rękawice ogrodowe)
Wydajność cięcia (czas pracy akumulatora) nie wystarczająca	Nóż został nieprawidłowo zamontowany	Właściwie osadzić nóż
	Za nisko ustawiona wysokość cięcia	Ustawić wyższą wysokość cięcia i iść w wolniejszym tempie
	Za wysoka trawa	Ustawić wyższą wysokość cięcia i iść w wolniejszym tempie
	Trawa jest za mokra lub wilgotna	Odczekać, aż trawa wyschnie i iść w wolniejszym tempie
	Za gęsta trawa	Ustawić wyższą wysokość cięcia, iść w wolniejszym tempie i częściej kosić
	Dodatkowy akumulator można nabyć w autoryzowanym punkcie serwisowym narzędzi ogrodowych firmy Bosch	Zwrócić się do punktu serwisowego

Symptomy	Możliwa przyczyna	Usunięcie usterki
Po włączeniu narzędzia ogrodowego, nóż tnący nie obraca się	Nóż zablokowany trawą Niedokręcona śruba/nakrętka noża	Wyłączyć narzędzie ogrodowe Usunąć przyczynę blokady (zawsze stosować rękawice ogrodowe) Dokręcić śrubę/nakrętkę noża (17 Nm)
Silne wibracje/dźwięki	Niedokręcona śruba/nakrętka noża Uszkodzony nóż	Dokręcić śrubę/nakrętkę noża (17 Nm) Wymiana ostrza
Nie można naładować akumulatora	Styki akumulatora są zabrudzone Akumulator uszkodzony, przerwa w poborze mocy wewnątrz akumulatora (pomiędzy ogniwami)	Wyczyścić styki akumulatora, np. przez wie lo krotne włożenie i wyjęcie akumulatora. W razie niepowodzenia akumulator wymienić na nowy Wymienić akumulator na nowy
Wskaźniki LED nie zapalają się po włożeniu wtyczki do gniazdka sieciowego	Wtyczka ładowarki nie (właściwie) podłączona do sieci Gniazdko, przewód sieciowy lub ładowarka są uszkodzone	Wsadzić wtyczkę (całkowicie) do gniazdka Skontrolować napięcie sieciowe i w razie potrzeby oddać ładowarkę do kontroli do autoryzowanego punktu serwisowego elektronarzędzi firmy Bosch

## Konserwacja i serwis



### Pielęgnacja akumulatora

- **Uwaga! Przed przystąpieniem do regulacji i czyszczenia narzędzia ogrodowego, należy zwolnić przerywacz obwodu elektrycznego i wyjąć z narzędzia akumulator, jak również zdemontować pojemnik na trawę.**
- **Podczas wykonywania prac obsługowych w pobliżu ostrych noży, należy zawsze nosić rękawice ogrodowe.**

Aby zapewnić optymalne wykorzystanie akumulatora, należy przestrzegać następujących wskazówek i zaleceń:

- Akumulator należy chronić przed wilgocią i wodą.
- Akumulator należy przechowywać wyłącznie w temperaturze od 0 °C do 50 °C. Nie wolno pozostawiać akumulatora np. latem w samochodzie.
- Jeżeli narzędzie ogrodowe poddane jest bezpośrednim promieniom słońca, nie należy pozostawiać w nim akumulatora.
- Optymalna temperatura przechowywania akumulatora wynosi 5 °C.
- Otwory wentylacyjne należy regularnie czyścić za pomocą miękkiego, czystego i suchego pędzelka.

Zdecydowanie krótszy czas prac po ładowaniu wskazuje na zużycie akumulatora i konieczność wymiany na nowy.

### Obsługa klienta oraz doradztwo dotyczące użytkownika

[www.bosch-garden.com](http://www.bosch-garden.com)

Przy wszystkich zgłoszeniach i zamówieniach części zamiennych konieczne jest podanie dziesięcyfrowego numeru katalogowego, znajdującego się na tabliczce znamionowej narzędzia ogrodowego.

### Polska

Robert Bosch Sp. z o.o.

Serwis Elektronarzędzi

Ul. Szyszkowa 35/37

02-285 Warszawa

Na [www.bosch-pt.pl](http://www.bosch-pt.pl) znajdują Państwo wszystkie szczegóły dotyczące usług serwisowych online.

Tel.: 22 7154460

Faks: 22 7154441

E-Mail: [bsc@pl.bosch.com](mailto:bsc@pl.bosch.com)

Infolinia Działu Elektronarzędzi: 801 100900

(w cenie połączenia lokalnego)

E-Mail: [elektronarzedzia.info@pl.bosch.com](mailto:elektronarzedzia.info@pl.bosch.com)

[www.bosch.pl](http://www.bosch.pl)

### Transport

Załączone w dostawie akumulatory litowo jonowe podlegają wymaganiom przepisów dotyczących towarów niebezpiecznych. Akumulatory mogą być transportowane drogą lądową przez użytkownika bez konieczności spełnienia jakichkolwiek dalszych warunków.

W przypadku przesyłki przez osoby trzecie (np. transport drogą powietrzną lub za pośrednictwem firmy spedycyjnej) należy dostosować się do szczególnych wymogów dotyczących opakowania i znaczenia towaru. W takim wypadku podczas przygotowywania towaru do wysyłki należy skonsultować się z ekspertem d/s towarów niebezpiecznych.

Akumulatory można wysyłać tylko wówczas, gdy ich obudowa nie jest uszkodzona. Odsłonięte styki należy zakleić, a akumulator zapakować w taki sposób, aby nie mógł on się poruszać (przesuwać) w opakowaniu. Należy wziąć też pod uwagę ewentualne przepisy prawa krajowego.

### Usuwanie odpadów

Narzędzi ogrodowych, ładowarek, a także akumulatorów/ baterii nie wolno wyrzucać do odpadów z gospodarstwa domowego!

## 116 | Český

**Tylko dla państw należących do UE:**

Zgodnie z europejską wytyczną 2012/19/UE, niezdatne do użytku elektronarzędzia i urządzenia elektroniczne, a zgodnie z europejską wytyczną 2006/66/WE uszkodzone lub zużyte akumulatory/baterie, należy zbierać osobno i doprowadzić do ponownego przetworzenia zgodnego z zasadami ochrony środowiska.

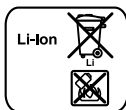
**Akumulatory/Baterie:**

**Li-Ion:**  
Prosimy postępować zgodnie ze wskazówkami umieszczonymi w rozdziale „Transport”.

Zastrzega się prawo dokonywania zmian.

**Česky****Bezpečnostní upozornění**

**Pozor! Pročtěte si pozorně následující pokyny. Seznamte se s obslužnými prvky a řádným používáním zahradního nářadí. Uschovejte si prosím pečlivě návod k použití pro pozdější potřebu.**

**Vysvětlení symbolů na zahradním nářadí**

Všeobecné upozornění na nebezpečí.



Pročtěte si návod k použití.



Dbejte na to, aby osoby stojící v blízkosti nebyly poraněny odmrštěnými cizími tělesy.



Varování: Pokud zahradní nářadí pracuje, udržujte vůči němu bezpečný odstup.



Pozor: Nedotýkejte se rotujících nožů. Nože jsou ostré. Chraňte se před ztrátou prstů na nohu a rukou.



Před prováděním prací údržby nebo čištění nebo když necháte zahradní nářadí i jen krátký čas bez dozoru, vypněte zahradní nářadí a rozpojte přerušovač okruhu el. proudu.



Nehodící se.



Než se dotknete dílů zahradního nářadí, počkejte, až se všechny zcela dostanou do stavu klidu. Nože po vypnutí zahradního nářadí ještě dále rotují a mohou způsobit zranění.



Zahradní nářadí nepoužívejte v dešti ani je dešti nevystavujte.



Chraňte se před zásahem elektrickým proudem.



Nehodící se.



Nabíječku použijte pouze v suchých prostorech.



Nabíječka je vybavena bezpečnostním transformátorem.

**Obsluha**

- ▶ Nikdy nedovolte dětem nebo osobám, jež nejsou obeznámeny s těmito pokyny, zahradní nářadí používat. Národní předpisy mohou vymezovat věk obsluhy. Pokud zahradní nářadí nepoužíváte, uschovávejte je mimo dosah dětí.
- ▶ Toto zahradní nářadí není určeno k tomu, aby jej používaly osoby (včetně dětí) s omezenými fyzickými, smyslovými a duševními schopnostmi nebo nedostatečnou zkušeností a/nebo nedostatečnými vědomostmi, možné je to pouze tehdy, budou-li pro svou bezpečnost pod dohledem kompetentní osoby nebo od ní obdrží pokyny, jak se zahradním nářadím používá. Děti by měly být pod dohledem, aby bylo zajištěno, že si se zahradním nářadím nehrají.
- ▶ Nikdy nesečte zatímco se v bezprostřední blízkosti zdržují osoby, zvláště děti, nebo domácí zvířata.
- ▶ Obsluha nebo uživatel je zodpovědný za nehody nebo ublížení jiným osobám nebo jejich majetku.
- ▶ Zahradní nářadí nepoužívejte bosí nebo s otevřenými sandály. Neustále noste pevnou obuv a dlouhé kalhoty.
- ▶ Obdělávanou plochu si pečlivě prohlédněte a odstraňte kameny, klacky, dráty, kosti a ostatní cizí tělesa.
- ▶ Před použitím vždy zkontrolujte, zda nejsou nože, šrouby nožů a stříhací sestava opotřebované nebo poškozené. Opotřebované nebo poškozené nože a též šrouby nožů vyměňte vždy v celé sadě, aby se zamezilo nevyváženosti.
- ▶ Sečte jen za denního světla nebo dobrého umělého osvětlení.
- ▶ Při špatných povětrnostních podmínkách, zejména při nastupující bouři, s travní sekačkou nepracujte.
- ▶ Zahradní nářadí podle možnosti neprovazujte při mokré trávě.

- ▶ Chodte stále klidným tempem, nikdy neběhejte.
- ▶ Nikdy neprovozujte zahradní nářadí s vadnými ochrannými přípravky, kryty nebo bez bezpečnostních zařízení, jako např. bez ochrany proti odmrštění a/nebo bez sběrného koše na trávu.
- ▶ Noste ochranu sluchu.
- ▶ **Práce na svazích může být nebezpečná.**
  - Nesečte žádné obzvlášť příkré stráně.
  - Na skloněných plochách nebo na mokré trávě dbejte neustále na bezpečnou stopu.
  - Na skloněných plochách sečte vždy napříč a nikdy směrem nahoru a dolů.
  - Při změně směru na svazích si počínejte nanejvýš opatrně.
- ▶ Při chůzi pozpátku nebo při tažení zahradního nářadí si počínejte nanejvýš opatrně.
- ▶ Zahradní nářadí posunujte při sečení vždy kupředu a nikdy ho netáhněte k tělu.
- ▶ Pokud musíte zahradní nářadí kvůli přepravě naklopit, když přejíždíte nezatravněné plochy nebo když přepravujete zahradní nářadí k sečené a od sečené oblasti, pak musí nože stát.
- ▶ Zahradní nářadí při zapnutí nebo rozběhu motoru nenakláňejte, ledaže je to potřeba ke startu ve vysoké trávě. V tom případě nadzdvihněte jen tolik, jak je nezbytně nutné, od obsluhy odvrácenou stranu stlačením rukojeti dolů. Když zahradní nářadí zase spouštíte dolů, dbejte na to, aby se Vaše ruce nacházely na rukojeti.
- ▶ Zahradní nářadí zapněte jak je popsáno v návodu k obsluze a dbejte na to, aby byly Vaše nohy vzdáleny dostatečně daleko od rotujících dílů.
- ▶ Nedávejte své ruce a nohy do blízkosti nebo pod rotující díly.
- ▶ Když pracujete se zahradním nářadím, udržujte odstup vůči chlříci zóně.
- ▶ Nikdy nezvedejte resp. nenoste zahradní nářadí s běžícím motorem.
- ▶ **Neprovádějte na zahradním nářadí žádné změny.** Nepřípustné změny mohou negativně ovlivnit bezpečnost Vašeho zahradního nářadí a vést ke zvýšenému hluku a vibracím.
- ▶ Pravidelně kontrolujte přípojovací kabel a použitý prodlužovací kabel. Poškozený kabel nepřipojujte na elektrickou síť a ani se jej nedotýkejte dříve, než jej odpojíte od elektrické sítě. Při poškozeném kabelu mohou být zasaženy vodivé části. Chraňte se před nebezpečím zásahu elektrickým proudem.

#### Přerušovač okruhu el. proudu rozpojte:

- když se od zahradního nářadí vzdálíte,
- před odstraněním zablokování,
- když zahradní nářadí kontrolujete, čistíte nebo na něm pracujete,
- po kolizi s cizím tělesem. Ihned zkontrolujte poškození zahradního nářadí a, pokud je to nutné, nechte jej opravit,
- když zahradní nářadí začne nezvykle vibrovat (okamžitě zkontrolujte).

#### Údržba

- ▶ **Když manipulujete nebo pracujete v oblasti ostrých nožů, vždy noste zahradní rukavice.**
- ▶ Zajistěte pevné usazení všech matic, čepů a šroubů, aby byl zaručen bezpečný pracovní stav zahradního nářadí.
- ▶ Pravidelně kontrolujte stav a opotřebením sběrného koše na trávu.
- ▶ Zahradní nářadí kontrolujte a opotřebené nebo poškozené díly pro jistotu nahradte.
- ▶ Používejte výhradně pro toto zahradní nářadí určené nože.
- ▶ Zajistěte, aby vyměněné díly pocházely od firmy Bosch.

#### Upozornění pro optimální zacházení s akumulátorem



- ▶ **Dříve než vložíte akumulátor, zajistěte, aby bylo zahradní nářadí vypnuté.** Vložení akumulátoru do zahradního nářadí, jež je zapnuté, může vést k úrazům.
- ▶ **Chraňte nabíječku před deštěm a vlhkem.** Vniknutí vody do nabíječky zvyšuje riziko úrazu elektrickým proudem.
- ▶ **Akumulátory nabíjejte pouze v nabíječkách, jež jsou doporučeny výrobcem.** Pro nabíječku, která je vhodná pro určitý druh akumulátorů, existuje nebezpečí požáru, je-li používána s jinými akumulátory.
- ▶ **Nenabíjejte žádné cizí akumulátory.** Nabíječka je vhodná pouze k nabíjení akumulátorů Li-ion firmy Bosch s napětími uvedenými v technických datech. Jinak existuje nebezpečí požáru a výbuchu.
- ▶ **Udržujte nabíječku čistou.** Znečištěním vzniká nebezpečí úrazu elektrickým proudem.
- ▶ **Před každým použitím zkontrolujte nabíječku, kabel a zástrčku. Pokud jste zjistili závady, nabíječku nepoužívejte. Nabíječku sami neotvírejte a nechte ji opravit pouze kvalifikovaným odborným personálem s originálními náhradními díly.** Poškozená nabíječka, kabel a zástrčka zvyšují riziko úrazu elektrickým proudem.
- ▶ **Nabíječku neprovozujte na lehce hořlavém podkladu (např. papír, textil apod.) popř. v hořlavém prostředí.** Z důvodu zahřívání nabíječky, jež vzniká při nabíjení, existuje nebezpečí požáru.
- ▶ **Používejte pouze pro toto zahradní nářadí určené akumulátory Bosch.** Použití jiných akumulátorů může vést k poraněním a k nebezpečí požáru.
- ▶ **Nepoužívaný akumulátor uchovávejte mimo kancelářské sponky, mince, klíče, hřebíky, šrouby nebo jiné drobné kovové předměty, které by mohly způsobit přemostění kontaktů.** Zkrat mezi kontakty akumulátoru může mít za následek opálení nebo požár.
- ▶ **Při špatném použití může z akumulátoru vytéci kapalina. Zabraňte kontaktu s ní. Při náhodném kontaktu opláchněte místo vodou. Pokud kapalina vnikne do očí, navštivte navíc i lékaře.** Vytékající akumulátorová kapalina může způsobit podráždění pokožky nebo popáleniny.
- ▶ **Neotvírejte akumulátor.** Existuje nebezpečí zkratu.

## 118 | Česky

- ▶ **Chraňte akumulátor před horkem, např. i před trvalým slunečním zářením, ohněm, vodou a vlhkostí.** Existuje nebezpečí výbuchu.
- ▶ **Akumulátor nezkrajte.** Existuje nebezpečí exploze.
- ▶ **Při poškození a nesprávném použití akumulátoru mohou vystupovat páry. Přivádějte čerstvý vzduch a při potížích vyhledejte lékaře.** Páry mohou dráždit dýchací cesty.
- ▶ Akumulátor chraňte před vlhkostí a vodou.
- ▶ Akumulátor skladujte pouze v rozsahu teploty od 0 °C do 50 °C. Nenechávejte akumulátor ležet např. v létě v autě.
- ▶ Příležitostně vyčistěte větrací otvory akumulátoru měkkým, čistým a suchým štětcem.

## Symbole

Následující symboly mají význam pro čtení a pochopení návodu k obsluze. Zapamatujte si symboly a jejich význam. Správná interpretace symbolů Vám pomůže zahradní nářadí lépe a bezpečněji používat.

Symbol	Význam
	Směr reakce
	Směr pohybu

Symbol	Význam
	Noste ochranné rukavice
	Hmotnost
	Zapnutí
	Vypnutí
	Dovolené počinání
	Zakázané počinání
	Příslušenství/náhradní díly

## Určené použití

Zahradní nářadí je určeno k sečení trávy v soukromém sektoru.

## Technická data

Akumulátorová travní sekačka		Rotak 32 LI	Rotak 32 LI High Power
Objednávací číslo		3 600 H85 D*0	3 600 H85 D*1
Šířka nože	cm	32	32
Výška sečení	mm	30 – 60	30 – 60
Objem, sběrný koš na trávu	l	31	31
Hmotnost podle EPTA-Procedure 01/2003	kg	10,4	10,4
Sériové číslo		viz typový štítek na zahradním nářadí	
<b>Akumulátor</b>		<b>Li-Ion</b>	<b>Li-Ion</b>
Objednávací číslo		F 016 800 302	F 016 800 301
Jmenovité napětí	V=	36	36
Kapacita	Ah	1,3	2,6
Doba nabíjení (vybitý akumulátor)**	min	60	95
Počet článků akumulátoru		10	20
**s nabíječkou AL 3620 CV Professional			
Dbejte prosím objednávacího čísla na typovém štítku Vašeho zahradního nářadí. Obchodní označení jednotlivých zahradních nářadí se mohou měnit.			

Česky | 119

Akumulátorová travní sekačka		Rotak 32 Li	Rotak 32 Li High Power
<b>Nabíječka</b>		<b>AL 3620 CV Professional</b>	<b>AL 3620 CV Professional</b>
Objednací číslo	EU	2 607 225 657	2 607 225 657
	UK	2 607 225 659	2 607 225 659
	AU	2 607 225 662	2 607 225 662
Nabíjecí proud	A	2,0	2,0
Dovolný rozsah teploty nabíjení	°C	0 – 45	0 – 45
Hmotnost podle EPTA-Procedure 01/2003	kg	0,6	0,6
Třída ochrany		□/II	□/II
<b>Nabíječka</b>		<b>AL 3640 CV Professional</b>	<b>AL 3640 CV Professional</b>
Objednací číslo	EU	2 607 225 099	2 607 225 099
	UK	2 607 225 101	2 607 225 101
	AU	2 607 225 103	2 607 225 103
Nabíjecí proud	A	4,0	4,0
Dovolný rozsah teploty nabíjení	°C	0 – 45	0 – 45
Hmotnost podle EPTA-Procedure 01/2003	kg	1,0	1,0
Třída ochrany		□/II	□/II

\*\* s nabíječkou AL 3620 CV Professional

Dbejte prosím objednáčích čísel na typovém štítku Vašeho zahradního nářadí. Obchodní označení jednotlivých zahradních nářadí se mohou měnit.

## Informace o hluku a vibracích

Naměřené hodnoty hluku zjištěny podle EN 60335.

Hodnocená hladina hluku A stroje činí typicky: hladina akustického tlaku 74 dB (A); hladina akustického výkonu 86 dB (A). Nepřesnost K = 0,42 dB.

Celkové hodnoty vibrací  $a_h$  (vektorový součet tří os) a nepřesnost K stanoveny podle EN 60335:  $a_h < 2,5 \text{ m/s}^2$ ,  $K = 1,5 \text{ m/s}^2$ .Henk Becker  
Executive Vice President  
EngineeringHelmut Heinzelmann  
Head of Product Certification  
PT/ETM9

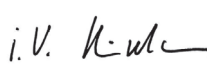
PPA.  
 i.V. 

Robert Bosch GmbH, Power Tools Division  
D-70745 Leinfelden-Echterdingen  
03.02.2014

## Prohlášení o shodě

Prohlašujeme ve výhradní zodpovědnosti, že v odstavci „Technická data“ popsaný výrobek je v souladu s následujícími normami nebo normativními dokumenty: EN 60335 podle ustanovení směrnic 2011/65/EU, 2004/108/ES, 2006/42/ES, 2000/14/ES. 2000/14/ES: garantovaná hladina akustického výkonu 87 dB(A). Metoda posouzení shody podle dodatku VI.

Kategorie výrobků: 32

Jmenované místo:

SRL, Sudbury, England, Nr. 1088

Technická dokumentace (2006/42/ES, 2000/14/ES) u: Bosch Lawn and Garden Ltd., PT-LG/ENS23, Stowmarket, Suffolk IP14 1EY, England

## Montáž a provoz

Cíl počínání	Obrázek
Obsah dodávky	1
Montáž rukojeti	2
Sestavení sběrného koše na trávu	3
Nasazení/odejmutí sběrného koše na trávu	4
Nabíjení akumulátoru	5
Nasazení akumulátoru	6
Rozpojení přerušovače okruhu el. proudu a uvedení do parkovací polohy	7
Nastavení výšky sečení	8
Zapnutí	9
Pracovní pokyny	10
Vypnutí, Přerušovač okruhu el. proudu rozpojte	11
Odejmutí akumulátoru	12
Údržba nožů	13
Volba příslušenství	14

120 | Česky

## Uvedení do provozu

### Pro Vaši bezpečnost

- ▶ **Pozor! Dříve, než provedete práce údržby nebo čištění, zahradní nářadí vypněte, rozpojte přerušovač okruhu el. proudu a odstraňte akumulátor. Totéž platí, když je poškozený, naříznutý nebo zamotaný kabel spínače.**
- ▶ **Poté, co bylo zahradní nářadí vypnuto, se nože ještě několik sekund dále točí.**
- ▶ **Pozor – nedotýkejte se rotujícího střížného nože.**

### Nabíjení akumulátoru

- ▶ **Nepoužívejte žádnou jinou nabíječku.** Dodaná nabíječka je sladěna s Li-iontovým akumulátorem vestavěným do Vašeho zahradního nářadí.
- ▶ **Dbejte síťového napětí!** Napětí zdroje proudu musí souhlasit s údaji na typovém štítku nabíječky. Nabíječky označené 230 V mohou být provozovány i při 220 V.

Akumulátor je vybavený kontrolou teploty, jež dovolí nabíjení pouze v rozsahu teploty mezi 0 °C a 45 °C. Tím se dosáhne vysoké životnosti akumulátoru.

**Upozornění:** Akumulátor se expeduje částečně nabitý. Pro zaručení plného výkonu akumulátoru jej před prvním nasazením v nabíječce zcela nabijte.

Akumulátor Li-ion lze bez zkrácení životnosti kdykoli nabít. Přerušení procesu nabíjení nepoškozuje akumulátor.

Li-iontový akumulátor je díky „Electronic Cell Protection (ECP)“ chráněn proti hlubokému vybití. Při vybitém akumulátoru se zahradní nářadí ochranným obvodem vypne: střížný nůž se už nepohybuje.

**⚠ POZOR** Po automatickém vypnutí zahradního nářadí už dále nestlačujte spínač. Akumulátor se může poškodit.

### Proces nabíjení

Proces nabíjení začíná, jakmile je síťová zástrčka nabíječky zastrčena do zásuvky a akumulátor do nabíjecí šachty.

Díky inteligentnímu způsobu nabíjení se automaticky rozpozná stav nabití akumulátoru a v závislosti na teplotě a napětí akumulátoru se nabije právě optimálním nabíjecím proudem.

Tím se šetří akumulátor a zůstává při uložení v nabíječce vždy zcela nabitý.

### Proces rychlonabíjení

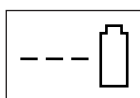

AL 3640 CV  
Professional



AL 3620 CV  
Professional

Proces rychlonabíjení je signalizován **blikáním zeleného ukazatele LED**.

Indikační prvek na akumulátoru: Během procesu nabíjení se tři zelené kontrolky LED po sobě krátce rozsvěcují a zhasínají. Akumulátor je plně nabitý, když tyto tři zelené kontrolky LED svítí trvale. Asi 5 minut poté, co byl akumulátor plně nabit, tři zelené kontrolky LED opět zhasnou.

**Upozornění:** Proces rychlonabíjení je možný jen tehdy, když je teplota akumulátoru v přípustném rozsahu nabíjecí teploty, viz odstavec „Technická data“.

### Nabitý akumulátor



AL 3640 CV  
Professional



AL 3620 CV  
Professional

**Trvalé světlo zeleného ukazatele LED** signalizuje, že akumulátor je zcela nabitý.

Navíc se ozve na dobu ca. 2 sekund signální tón, který akusticky signalizuje plné nabití akumulátoru.

Akumulátor lze následně odejmout k okamžitému použití.

Bez nastrčeného akumulátoru signalizuje **trvalé světlo zeleného ukazatele LED**, že je síťová zástrčka zastrčena do zásuvky a nabíječka je připravena k provozu.

### Teplota akumulátoru pod 0 °C nebo přes 45 °C

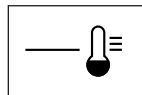

AL 3640 CV  
Professional

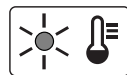

AL 3620 CV  
Professional

**Trvalé světlo červeného ukazatele LED** signalizuje, že teplota akumulátoru leží vně rozsahu teploty pro rychlonabíjení 0 °C – 45 °C. Jakmile se dosáhne přípustného rozsahu teploty, přepne nabíječka automaticky na rychlonabíjení.

Leží-li teplota akumulátoru vně přípustného rozsahu teploty nabíjení, svítí při nasazení do nabíječky červená LED akumulátoru.

### Nabíjecí proces není možný

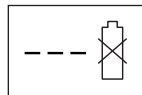

AL 3640 CV  
Professional

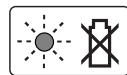

AL 3620 CV  
Professional



Existuje-li jiné narušení procesu nabíjení, pak je to signalizováno **blikáním červeného ukazatele LED**.

Proces nabíjení nelze nastartovat a nabíjení akumulátoru není možné (viz „Hledání závad“).

### Upozornění k nabíjení

Při nepřetržitých popř. několikrát po sobě následujících nabíjecích cyklech bez přerušení se může nabíječka zahřát. To však není znepokojující a nepoukazuje to na technickou závadu nabíječky.

Výrazně nižší provozní doba po nabití ukazuje, že je akumulátor opotřeben a musí být vyměněn.

Dbejte upozornění k zpracování odpadu.

### Chlazení akumulátoru (Active Air Cooling)

V nabíječce integrované řízení ventilátoru sleduje teplotu vloženého akumulátoru. Leží-li teplota akumulátoru nad 30 °C, je akumulátor ventilátorem ochlazován na optimální teplotu nabíjení. Zapnutý ventilátor vytváří ventilační šum.

Pokud ventilátor neběží, pak leží teplota akumulátoru v optimálním rozsahu teploty nabíjení nebo je ventilátor vadný. V tom případě se prodlužuje doba nabíjení akumulátoru.

## Pracovní pokyny

### Ukazatel stavu nabití akumulátoru

Akumulátor je vybavený ukazatelem stavu nabití, jež indikuje stav nabití akumulátoru. Ukazatel stavu nabití sestává ze 3 zelených LED.

Stiskněte tlačítko ukazatele stavu nabití, aby se ukazatel stavu nabití aktivoval. Po ca. 5 sekundách ukazatel stavu nabití automaticky zhasne.

Stav nabití lze zkontrolovat i při odejmutém akumulátoru.

Ukazatel LED	Kapacita akumulátoru
Trvalé světlo 3 zelené LED	≥ 2/3
Trvalé světlo 2 zelené LED	≥ 1/3
Trvalé světlo 1 zelená LED	≤ 1/3
Blikající 1 zelená LED	rezerva

Nesvítl-li po stisknutí tlačítka žádná LED, je akumulátor vadný a musí se vyměnit.

Z bezpečnostních důvodů lze dotaz na stav nabití uskutečnit pouze u zahradního nářadí stojícího v klidu.

Během procesu nabíjení se tři zelené kontrolky LED po sobě krátce rozsvěčují a zhasínají. Akumulátor je plně nabitý, když tyto tři zelené kontrolky LED svítí trvale. Asi 5 minut poté, co byl akumulátor plně nabit, tři zelené kontrolky LED opět zhasnou.

### Ukazatel kontroly teploty

Červená kontrolka LED ukazatele kontroly teploty signalizuje, že akumulátor nebo elektronika zahradního nářadí (při nasazeném akumulátoru) nejsou v optimálním rozsahu teploty. V tom případě zahradní nářadí nepracuje nebo nepracuje s plným výkonem.

### Kontrola teploty akumulátoru

Červená kontrolka LED při stlačení tlačítka nebo spínače (při nasazeném akumulátoru) bliká: akumulátor je vně rozsahu provozní teploty od -10 °C do +60 °C.

Při teplotě přes 70 °C se akumulátor vypne, než se opět dostane do přípustného rozsahu provozní teploty.

### Kontrola teploty elektroniky zahradního nářadí

Červená kontrolka LED při stlačení spínače svítí **trvale**: teplota elektroniky zahradního nářadí činí méně než 5 °C nebo více jak 75 °C.

Při teplotě přes 90 °C se elektronika zahradního nářadí vypne, než se opět dostane do přípustného rozsahu provozní teploty.

### Výkon stříhání (doba chodu akumulátoru)

Výkon stříhání (doba chodu akumulátoru) je závislý na vlastnostech trávníku např. na hustotě trávy, vlhkosti, délce trávy a též výšce stříhání.

Časté zapínání a vypínání zahradního nářadí během procesu sečení rovněž snižuje výkon stříhání (doba chodu na akumulátor).

Pro optimalizaci výkonu stříhání (doby chodu akumulátoru) se doporučuje sekat častěji, zvětšit výšku stříhání a chodit přiměřeným tempem.

Níže uvedený příklad ukazuje souvislost mezi výškou stříhání a výkonem stříhání ve vztahu k jednomu nabití akumulátoru.

#### Podmínky stříhání

Velmi řídká, suchá tráva

Řídká, suchá tráva

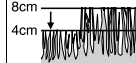
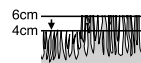

#### Výkon stříhání (Rotak 32 LI)

až do 150 m<sup>2</sup>

až do 100 m<sup>2</sup>

#### Výkon stříhání (Rotak 32 LI High Power)

až do 300 m<sup>2</sup>

až do 150 m<sup>2</sup>

Pro prodloužení doby chodu lze zakoupit v autorizovaném servisním středisku pro zahradní nářadí Bosch dodatečný akumulátor nebo akumulátor s větší kapacitou (Ah).

122 | Česky

**Hledání závad**

Príznaky	Možná příčina	Náprava
Zahradní nářadí neběží	Možné ucpání	Přerušovač okruhu el. proudu rozpojte: Zkontrolujte a popř. uvolněte spodní stranu zahradního nářadí (noste vždy zahradní rukavice)
	Akumulátor není zcela nabit	Nabíjení akumulátoru
	Akumulátor není (správně) zastrčen	Nasazení akumulátoru
	Příliš dlouhá tráva	Nastavte větší výšku sečení a zahradní nářadí naklopte, abyste snížili počáteční zatížení
	Projevila se motorová ochrana	Motor nechte vychladnout a nastavte větší výšku sečení
	Příliš studený/horký akumulátor	Akumulátor nechte ohřát/ochladit
	Přerušovač okruhu el. proudu není správně/není zcela nasazený	Nasadte správně
	Motor startuje po stisknutí spínače s nepatrným časovým zpožděním	Spínač podržte stlačený ca. 1 – 3 s, aby se motor nastartoval
Motor nastartuje a následně opět zastaví	Akumulátor není zcela nabit	Nabíjení akumulátoru
	Přerušovač okruhu el. proudu není správně/není zcela nasazený	Nasadte správně
	Akumulátor není (správně) zastrčen	Nasazení akumulátoru
	Příliš studený/horký akumulátor	Akumulátor nechte ohřát/ochladit Nastavte větší výšku sečení
Zahradní nářadí běží přerušované	Vadná vnitřní kabeláž zahradního nářadí	Vyhledejte servis
	Projevila se motorová ochrana	Motor nechte vychladnout a nastavte větší výšku sečení
Zahradní nářadí zanechává nepravidelný obraz sečení <i>a/nebo</i> Motor pracuje těžce	Příliš nízká výška sečení	Nastavte větší výšku sečení
	Tupé nože	Výměna nožů
	Možné ucpání	Zkontrolujte a popř. uvolněte spodní stranu zahradního nářadí (noste vždy zahradní rukavice)
Nedostatečný výkon stříhání (doba chodu akumulátoru)	Nesprávně okolo namontované nože	Nože namontujte okolo správně
	Příliš nízká výška sečení	Nastavte větší výšku stříhání a chodte pomaleji
	Příliš vysoká tráva	Nastavte větší výšku stříhání a chodte pomaleji
	Příliš mokrá nebo vlhká tráva	Počkejte až bude tráva suchá a chodte pomaleji
	Příliš hustá tráva	Nastavte větší výšku stříhání, chodte pomaleji a častěji sečte
	Dodatečný akumulátor lze zakoupit v autorizovaném servisním středisku pro zahradní nářadí Bosch	Vyhledejte servis
Po zapnutí zahradního nářadí se nůž netočí	Noži překáží tráva	Zahradní nářadí vypněte Odstraňte ucpání (noste vždy zahradní rukavice)
	Uvolněná matice/šroub nože	Matici/šroub nože utáhněte (17 Nm)
Silné vibrace/hluk	Uvolněná matice/šroub nože	Matici/šroub nože utáhněte (17 Nm)
	Poškozené nože	Výměna nožů

Příznaky	Možná příčina	Náprava
Není možný žádný proces nabíjení	Znečištěné kontakty akumulátoru	Kontakty akumulátoru očistěte; např. několikerým zasunutím a vytažením akumulátoru, popř. akumulátor nahradte
	Vadný akumulátor, poněvadž je přerušený vodič uvnitř akumulátoru (jednotlivých článků)	Akumulátor nahradte
Ukazatelé LED se po zasunutí síťové zástrčky do zásuvky nerozsvítí	Síťová zástrčka nabíječky není (správně) zastrčena Zásuvka, síťový kabel nebo nabíječka mají poruchu	Síťovou zástrčku (zcela) zastrčte do zásuvky Zkontrolujte napětí sítě a nabíječku příp. nechte zkontrolovat v autorizovaném servisním středisku pro elektronářadí Bosch

## Údržba a servis



### Péče o akumulátor

- **Pozor! Dříve, než provedete práce údržby nebo čištění, zahradní nářadí vypněte, rozpojte přerušovač okruhu el. proudu a odstraňte akumulátor a též sběrný koš na trávu.**
- **Když manipulujete nebo pracujete v oblasti ostrých nožů, vždy noste zahradní rukavice.**

Pro zaručení optimálního používání akumulátoru dbejte následujících upozornění a opatření:

- Akumulátor chraňte před vlhkostí a vodou.
- Akumulátor skladujte pouze v rozsahu teploty od 0 °C do 50 °C. Nenechávejte akumulátor ležet např. v létě v autě.
- Při přímém slunečním záření nenechávejte akumulátor v zahradním nářadí.
- Optimální teplota pro uskladnění akumulátoru činí 5 °C.
- Příležitostně vyčistěte větrací otvory akumulátoru měkkým, čistým a suchým štětcem.

Výrazně nižší provozní doba po nabití ukazuje, že je akumulátor opotřebován a musí být vyměněn.

### Zákaznická a poradenská služba

[www.bosch-garden.com](http://www.bosch-garden.com)

Při všech dotazech a objednávkách náhradních dílů nezbytně prosím uvádějte 10-místné objednací číslo podle typového štítku zahradního nářadí.

#### Czech Republic

Robert Bosch odbytová s. r. o.  
Bosch Service Center PT  
K Vápence 1621/16  
692 01 Mikulov  
Na [www.bosch-pt.cz](http://www.bosch-pt.cz) si můžete objednat opravu Vašeho stroje online.  
Tel.: 519 305700  
Fax: 519 305705  
E-Mail: [servis.naradi@cz.bosch.com](mailto:servis.naradi@cz.bosch.com)  
[www.bosch.cz](http://www.bosch.cz)

### Přeprava

Obsazené lithium-iontové akumulátory podléhají požadavkům zákona o nebezpečných nákladech. Tyto akumulátory mohou být bez dalších podmínek přepravovány uživatelem po silnici.

Při zasilání prostřednictvím třetí osoby (např.: letecká přeprava nebo spedice) je třeba brát zřetel na zvláštní požadavky na balení a označení. Zde musí být při přípravě zásilky nezbytně přizván expert na nebezpečné náklady.

Akumulátory zasílejte pouze tehdy, pokud je těleso nepoškozené. Otevřené kontakty přelepte lepicí páskou a akumulátor zabalte tak, aby se v obalu nemohl pohybovat. Dbejte prosím i případných navazujících národních předpisů.

### Zpracování odpadů

Nevyhazujte zahradní nářadí, nabíječky a akumulátory/ baterie do domovního odpadu!

#### Pouze pro země EU:



Podle evropské směrnice 2012/19/EU musejí být neupotřebitelná elektrická a elektronická zařízení a podle evropské směrnice 2006/66/ES vadné nebo opotřebované akumulátory/baterie rozebrané shromážděny a dodány k opětovnému zhodnocení nepoškozujícímu životní prostředí.

#### Akumulátory/baterie:



**Li-ion:**  
Dbejte prosím upozornění v odstavci „Přeprava“.

Změny vyhrazeny.

## Slovensky

### Bezpečnostné pokyny

**Dôležité upozornenie! Starostlivo si prečítajte pokyny uvedené v nasledujúcom texte. Dobre sa oboznámte s obslužnými prvkami a so správnym používaním tohto záhradníckeho náradia. Návod na používanie si láskavo starostlivo uschovajte na neskoršie používanie.**

#### Vysvetlenia symbolov na záhradníckom náradí



Všeobecné upozornenie na nebezpečenstvo.



Pozorne si prečítajte tento Návod na používanie.



Dávajte pozor na to, aby ste pri práci nezranili blízko stojace osoby odletujúcimi cudzími telieskami.



Výstraha: Keď záhradnícke náradie pracuje, zachovávajte od neho bezpečný odstup.



Zachovajte opatrnosť: Nedotýkajte sa rotujúcich nožov. Nože sú ostré. Chráňte sa pred stratou prstov na nohách alebo na rukách.



Záhradnícke náradie vypnite a uvoľnite odpojovač elektrického obvodu pred každou údržbou alebo pred každým čistením, alebo vždy vtedy, keď záhradnícke náradie nechávate hoci len na krátku chvíľu bez dozoru.



Netýka sa daného typu.



Skôr ako sa budete dotýkať niektorých súčiastok náradia, počkajte, kým sa všetky súčiastky úplne zastavia. Po vypnutí tohto záhradníckeho náradia nože ešte rotujú ďalej a mohli by Vám spôsobiť poranenie.



Nepoužívajte toto záhradnícke náradie v daždi, ani ho vplyvom dažďa nevystavujte.



Chráňte sa pred zásahom elektrickým prúdom.



Netýka sa daného typu.



Nabíjačku používajte len v suchých miestnostiach.



Táto nabíjačka je vybavená bezpečnostným transformátorom.

#### Obsluha

- ▶ Nikdy nedovoľte používať toto záhradnícke náradie deťom ani žiadnym iným osobám, ktoré nie sú dôkladne oboznámené s jeho používaním. Predpisy niektorej krajiny môžu prípadne obmedzovať vek obsluhujúcej osoby. Keď záhradnícke náradie nepoužívate, uschovávajte ho tak, aby nebolo dosiahnuteľné pre deti.
- ▶ Toto záhradnícke náradie nie je určené na používanie pre osoby (vrátane detí) s obmedzenými psychickými, senzorickými alebo duševnými schopnosťami alebo s nedostatočnými skúsenosťami a/alebo nedostatočnými vedomosťami, s výnimkou prípadu, ak na ne dozerá kompetentná osoba, alebo ak od nej dostali presné pokyny, ako majú toto záhradnícke náradie používať. Dávajte pozor na deti, aby ste zabezpečili, že sa nebudú mŕcť s týmto záhradníckym náradím hrať.
- ▶ Nikdy nekoste vtedy, keď sa v bezprostrednej blízkosti zdržiavajú nejaké osoby, predovšetkým deti, alebo domáce zvieratá.
- ▶ Obsluhujúca osoba alebo užívateľ je zodpovedný za úrazy a škody spôsobené iným ľudom alebo za škody na ich majetku.
- ▶ Nepracujte s týmto záhradníckym náradím vtedy, keď ste bosý, alebo keď máte obuté otvorené sandále. Pri práci noste vždy pevnú obuv a dlhé nohavice.
- ▶ Dôkladne preskúmajte plochu, ktorú budete kultivovať a odstráňte kamene, palice, drôty, kosti a iné cudzie telesá.
- ▶ Pred použitím vždy zrakom skontrolujte, či nie sú nôž, skrutky noža a konštrukčná rezacia skupina opotrebované alebo poškodené. Opotrebované alebo poškodené nože a skrutky nožov vymieňajte vždy po celých súpravách, aby ste zabránili nevyváženosti.
- ▶ Pracujte iba za denného svetla alebo za dobrého umelého osvetlenia.
- ▶ Za nepriaznivých poveternostných podmienok, najmä v prípade prichádzajúcej búrky, s vysokotlakovým čističom nepracujte.
- ▶ Podľa možnosti nepoužívajte záhradnícke náradie vtedy, keď je tráva mokrá.
- ▶ Kráčajte vždy pokojne, nikdy rýchlo nebežte.
- ▶ Toto záhradnícke náradie sa zásadne nesmie používať s poškodenými ochrannými prvkami, krytmi alebo bez bezpečnostných zariadení, ako sú napríklad ochranný kryt a/alebo zberací kôš na trávu.
- ▶ Používajte chrániče sluchu.
- ▶ **Práca na svahu môže byť nebezpečná.**
  - Nekoste žiadne príliš strmé svahy.
  - Na šikmých plochách alebo na mokrej tráve dávajte vždy pozor na bezpečnú chôdzu.
  - Na šikmých plochách vždy postupujte pri kosení priečne, nikdy nie smerom hore a smerom dole.

- Mimoriadne opatrne postupujte pri zmene smeru na svahoch.
- ▶ Mimoriadnu opatnosť zachovávajte pri chôdzi dozadu alebo pri ťahaní záhradníckeho náradia smerom dozadu.
- ▶ Pri kosení trávniku posúvajte záhradnícke náradie vždy smerom dopredu a nikdy ho neťahajte smerom k svojmu telu.
- ▶ Nože musia byť vždy zastavené, keď potrebujete záhradnícke náradie preklopiť kvôli transportu, keď prechádzate krížom cez plochy, ktoré nie sú zarastené trávou, a keď plánujete záhradnícke náradie prepraviť na inú plochu, ktorú chcete pokosiť, a takisto aj späť.
- ▶ Záhradnícke náradie pri štartovaní alebo pri spúšťaní motora nenakláňajte, s výnimkou prípadu, ak je to potrebné na spustenie vo vysokej tráve. V takomto prípade stranu odvrátenú od obsluhy nenadvihujte stláčaním rukoväte viac, ako je bezpodmienečne potrebné. Dávajte pozor na to, aby ste mali ruky položené na rukoväti, keď náradie opätovne spúšťate do pracovnej polohy.
- ▶ Zapnite záhradnícke náradie podľa popisu v Návode na používanie a dávajte pozor na to, aby ste mali chodidlá v dostatočnej vzdialenosti od rotujúcich súčiastok.
- ▶ Nedávajte svoje ruky ani chodidlá do blízkosti rotujúcich súčiastok ani pod ne.
- ▶ Keď budete pracovať s týmto záhradníckym náradím, buďte vždy v dostatočnej vzdialenosti od vyhadzovacej zóny.
- ▶ Záhradnícke náradie nikdy nezdvíhajte ani neprenášajte vtedy, keď je motor v chode.
- ▶ **V žiadnom nerobte prípade na záhradníckom náradí nejaké zmeny.** Nedovolené zmeny by mohli negatívne ovplyvniť bezpečnosť Vášho záhradníckeho náradia a mať za následok zvýšenie hluku a vibrácií.
- ▶ Pravidelne kontrolujte prívodnú šnúru aj použitú predlžovaciu šnúru. Poškodenú šnúru nepripájajte na elektrickú sieť, resp. nedotýkajte sa jej predtým, ako ju odpojíte od elektrickej siete. Ak je šnúra poškodená, môže sa dotýkať súčiastok, ktoré sú pod prúdom. Chráňte sa pred nebezpečenstvom zásahu elektrickým prúdom.

#### Uvoľnenie odpojovača elektrického obvodu:

- vždy vtedy, keď sa od záhradníckeho náradia vzdialite,
- keď chcete odstrániť blokovanie (blokujúce nečistoty),
- keď budete záhradnícke náradie kontrolovať, čistiť, alebo na ňom niečo iné robiť (opravovať ho),
- napríklad po kolízii s cudzím telesom. Ihneď záhradnícke náradie prezrite, či nie je poškodené a dajte ho podľa potreby opraviť,
- ak začne záhradnícke náradie nezvyčajne vibrovať (okamžite skontrolujte).

#### Údržba

- ▶ **Keď s niečím manipulujete, alebo keď niečo robíte v priestore ostrých nožov, používajte vždy záhradnícke pracovné rukavice.**
- ▶ Postarajte sa o to, aby boli všetky matice, zavrútané skrutky a ostatné skrutky dobre utiahnuté, aby bol zaručený bezpečný prevádzkový stav záhradníckeho náradia.

- ▶ Pravidelne kontrolujte stav a opotrebovanie zberacieho kôša na trávu.
- ▶ Kontrolujte pravidelne svoje záhradnícke náradie a keď zistíte, že niektoré súčiastky sú opotrebované alebo poškodené, preventívne ich kvôli vlastnej bezpečnosti vymeňte.
- ▶ Používajte výlučne rezacie nože, ktoré sú určené pre dané záhradnícke náradie.
- ▶ Postarajte sa o to, aby boli použité originálne náhradné súčiastky značky Bosch.

#### Pokyny pre optimálne zaobchádzanie s akumulátorom

- ▶ **Postarajte sa o to, aby bolo záhradnícke náradie vypnuté, keď doň idete vkladať akumulátor.** Vkladanie akumulátorov do záhradníckeho náradia, ktoré je zapnuté, môže spôsobiť úraz.
- ▶ **Chráňte nabíjačku pred účinkami dažďa a vlhkosti.** Vniknutie vody do nabíjačky zvyšuje riziko zásahu elektrickým prúdom.
- ▶ **Akumulátory nabíjajte len v takých nabíjačkách, ktoré odporúča výrobca akumulátora.** Ak sa používa nabíjačka, určená na nabíjanie určitého druhu akumulátorov, na nabíjanie iných akumulátorov, hrozí nebezpečenstvo požiaru.
- ▶ **Nenabíjajte žiadne cudzie akumulátory (iných značiek).** Táto nabíjačka je určená len na nabíjanie lítiových akumulátorov Bosch s napätiami uvedeným v časti Technické údaje. Inak hrozí nebezpečenstvo požiaru a výbuchu.
- ▶ **Udržiavajte nabíjačku v čistote.** Následkom znečistenia hrozí nebezpečenstvo zásahu elektrickým prúdom.
- ▶ **Pred každým použitím produktu prekontrolujte nabíjačku, prívodnú šnúru aj zástrčku. Nepoužívajte nabíjačku v prípade, ak ste zistili nejaké poškodenie. Nabíjačku sami neotvárajte a dávajte ju opravovať len kvalifikovanému personálu a výlučne iba s použitím originálnych náhradných súčiastok.** Poškodené nabíjačky, prívodné šnúry a zástrčky zvyšujú riziko zásahu elektrickým prúdom.
- ▶ **Nepoužívajte nabíjačku položenú na ľahko horľavom podklade (ako je napr. papier, textil a podobne) resp. ani v horľavom prostredí.** Zohrievanie nabíjačky, ktorá vzniká pri nabíjaní, predstavuje nebezpečenstvo požiaru.
- ▶ **Používajte do tohto záhradníckeho náradia len určené akumulátory značky Bosch.** Používanie iných akumulátorov môže mať za následok poranenie alebo spôsobiť požiar.
- ▶ **Nepoužívané akumulátory neuschovávajte tak, aby mohli prísť do styku s kancelárskymi sponkami, mincami, kľúčmi, klincami, skrutkami alebo s inými drobnými kovovými predmetmi, ktoré by mohli spôsobiť premostenie kontaktov.** Skrat medzi kontaktmi akumulátora môže mať za následok popálenie alebo môže spôsobiť vznik požiaru.

## 126 | Slovensky

- ▶ **Z akumulátora môže pri nesprávnom používaní vytekať kvapalina. Vyhýbajte sa kontaktu s touto kvapalinou. Po náhodnom kontakte miesto opláchnite vodou. Ak sa dostane kvapalina z akumulátora do kontaktu s očami, po výplachu očí vyhľadajte aj lekára.** Unikajúca kvapalina z akumulátora môže mať za následok podráždenie pokožky alebo popáleniny.
- ▶ **Akumulátor neotvárajte.** Hrozí nebezpečenstvo skratovania.
- ▶ **Chráňte akumulátor pred horúčavou, napr. aj pred trvalým slnečným žiarením, pred ohňom a vlhkosťou.** Hrozí nebezpečenstvo výbuchu.
- ▶ **Akumulátor neskratujte.** Hrozí nebezpečenstvo výbuchu.
- ▶ **Po poškodení akumulátora alebo v prípade neodborného používania môžu z akumulátora vystupovať škodlivé výpary. Zabezpečte prívod čerstvého vzduchu a v prípade nevoľnosti vyhľadajte lekársku pomoc.** Tieto výpary môžu podráždiť dýchacie cesty.
- ▶ Chráňte akumulátor pred vlhkosťou a vodou.
- ▶ Akumulátor skladujte iba pri rozsahu teploty od 0 °C do 50 °C. Nenechávajte napríklad akumulátor v lete položený v automobile.
- ▶ Občas prečistite vetracie štrbiny akumulátora čistým jemným a suchým štetcom.

Symbol	Význam
	Smer reakcie
	Smer pohybu
	Používajte ochranné pracovné rukavice
	Hmotnosť
	Zapnutie
	Vypnutie
	Dovolená manipulácia
	Zakázaný druh manipulácie
	Príslušenstvo/náhradné súčiastky

### Používanie podľa určenia

Toto záhradnícke náradie je určené na kosenie trávnik a pri súkromnom používaní.

### Symbody

Nasledujúce symboly sú pre čítanie a pochopenie tohto Návodu na používanie veľmi dôležité. Dobré si tieto symboly a ich významy zapamätajte. Správna interpretácia týchto symbolov Vám bude pomáhať lepšie a bezpečnejšie používať toto ručné elektrické náradie.

### Technické údaje

Akumulátorová kosačka na trávnu		Rotak 32 LI	Rotak 32 LI High Power
Vecné číslo		3 600 H85 D*0	3 600 H85 D*1
Šírka nožov	cm	32	32
Pracovná výška nožov	mm	30 – 60	30 – 60
Objem zberacieho koša na trávnu	l	31	31
Hmotnosť podľa EPTA-Procedure 01/2003	kg	10,4	10,4
Sériové číslo		pozri typový štítok na záhradníckom náradí	
<b>Akumulátor</b>		<b>lítiovo-iónový</b>	<b>lítiovo-iónový</b>
Vecné číslo		F 016 800 302	F 016 800 301
Menovité napätie	V=	36	36
Kapacita	Ah	1,3	2,6
Nabíjacia doba (akumulátor vybitý)**	min	60	95
Počet akumulátorových článkov		10	20
**s nabíjačkou AL 3620 CV Professional			
Všimnite si láskavo vecné číslo na typovom štítku svojho záhradníckeho náradia. Obchodné názvy jednotlivých kusov záhradníckeho náradia sa môžu odlišovať.			

Slovensky | 127

Akumulátorová kosačka na trávu		Rotak 32 LI	Rotak 32 LI High Power
<b>Nabíjačka</b>		<b>AL 3620 CV Professional</b>	<b>AL 3620 CV Professional</b>
Vecné číslo	EU	2 607 225 657	2 607 225 657
	UK	2 607 225 659	2 607 225 659
	AU	2 607 225 662	2 607 225 662
Nabíjací prúd	A	2,0	2,0
Prípustný rozsah teploty nabíjania	°C	0 – 45	0 – 45
Hmotnosť podľa EPTA-Procedure 01/2003	kg	0,6	0,6
Trieda ochrany		□/II	□/II
<b>Nabíjačka</b>		<b>AL 3640 CV Professional</b>	<b>AL 3640 CV Professional</b>
Vecné číslo	EU	2 607 225 099	2 607 225 099
	UK	2 607 225 101	2 607 225 101
	AU	2 607 225 103	2 607 225 103
Nabíjací prúd	A	4,0	4,0
Prípustný rozsah teploty nabíjania	°C	0 – 45	0 – 45
Hmotnosť podľa EPTA-Procedure 01/2003	kg	1,0	1,0
Trieda ochrany		□/II	□/II

\*\* s nabíjačkou AL 3620 CV Professional

Všimnite si láskavo vecné číslo na typovom štítku svojho záhradníckeho náradia. Obchodné názvy jednotlivých kusov záhradníckeho náradia sa môžu odlišovať.

## Informácia o hlučnosti/vibráciách

Namerané hodnoty hluku zistené podľa normy EN 60335.

Vyhodnotená hodnota hladiny hluku A tohto náradia je typicky: Hladina akustického tlaku 74 dB(A); hladina akustického výkonu 86 dB(A). Nespoľahlivosť merania  $K = 0,42$  dB.Celkové hodnoty vibrácií  $a_h$  (suma vektorov troch smerov) a nepresnosť merania  $K$  zisťované podľa normy EN 60335:  $a_h < 2,5$  m/s<sup>2</sup>,  $K = 1,5$  m/s<sup>2</sup>.

## Vyhľadanie o konformite

Na vlastnú zodpovednosť vyhlasujeme, že tento výrobok, popísaný nižšie v časti „Technické údaje“ sa zhoduje s nasledujúcimi normami alebo normatívnymi dokumentmi: EN 60335 podľa ustanovení smerníc 2011/65/EÚ, 2004/108/ES, 2006/42/ES, 2000/14/ES.

2000/14/ES: Garantovaná hladina akustického výkonu 87 dB(A). Spôsob hodnotenia konformity podľa prílohy VI.

Kategória produktu: 32

Poverené pracovisko:  
SRL, Sudbury, England, Nr. 1088

Súbor technickej dokumentácie (2006/42/ES, 2000/14/ES) sa nachádza u:

Bosch Lawn and Garden Ltd., PT-LG/ENS23,  
Stowmarket, Suffolk IP14 1EY, EnglandHenk Becker  
Executive Vice President  
EngineeringHelmut Heinzelmann  
Head of Product Certification  
PT/ETM9

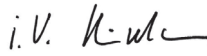
PPA.  
 i.V. 

Robert Bosch GmbH, Power Tools Division  
D-70745 Leinfelden-Echterdingen  
03.02.2014

## Montáž a používanie

Cieľ činnosti	Obrázok
Obsah dodávky (základná výbava)	1
Montáž oblúkov rukoväte	2
Poskladanie zberacieho koša na trávu	3
Vyberanie/vkladanie zberacieho koša na trávu	4
Nabíjanie akumulátorov	5
Vkladanie akumulátora	6
Uvoľnite odpojovač elektrického obvodu a dajte ho do parkovacej polohy	7
Nastavenie pracovnej výšky nožov	8
Zapnutie	9
Pokyny na používanie	10
Vypnutie, Uvoľnenie odpojovača elektrického obvodu	11
Vyberanie akumulátora	12
Údržba nožov	13
Voľba príslušenstva	14

128 | Slovensky

## Uvedenie do prevádzky

### Pre Vašu bezpečnosť

- ▶ **Dôležité upozornenie!** Záhradnicke náradie vypnite, uvoľnite odpojovač elektrického obvodu a demontujte z náradia akumulátor pred každou údržbou a pred každým čistením náradia. To isté platí v prípade, ak je poškodený, narezaný alebo zauzlený kábel vypínača.
- ▶ Po vypnutí záhradnickeho náradia sa nože ešte niekoľko sekúnd otáčajú ďalej.
- ▶ **Pozor – nedotýkajte sa rotujúceho rezacieho noža.**

### Nabíjanie akumulátorov

- ▶ **Nepoužívajte žiadnu inú nabíjačku.** Dodávaná nabíjačka je priamo konštruovaná na nabíjanie lítiovo-iónových akumulátorov zabudovaných do Vášho záhradnickeho náradia.
- ▶ **Všimnite si napätie siete!** Napätie zdroja prúdu musí mať hodnotu zhodnú s údajmi na typovom štítku ručného elektrického náradia. Ručné elektrické náradie označené pre napätie 230 V sa smie používať aj s napätím 220 V.

Akumulátor je vybavený tepelnou poistkou, ktorá dovoľí nabíjanie akumulátora len v rozsahu teplôt medzi 0 °C a 45 °C. Vďaka tomu sa zabezpečí vyššia životnosť akumulátora.

**Upozornenie:** Akumulátor sa dodáva v čiastočne nabitom stave. Aby ste zaručili plný výkon akumulátora, pred prvým použitím akumulátor v nabíjačke úplne nabite.

Lítiovo-iónové akumulátory možno kedykoľvek dobíjať bez toho, aby to negatívne ovplyvnilo ich životnosť. Prerušenie nabíjania takýto akumulátor nepoškodzuje.

Lítiovo-iónový akumulátor je chránený proti hlbokému vybitiu pomocou elektronickej ochrany článku „Electronic Cell Protection (ECP)“. Keď je akumulátor vybitý, záhradnicke náradie sa pomocou ochranného obvodu vypne: Rezací nôž sa už nepohybuje.

- ⚠ POZOR** Po automatickom vypnutí záhradnickeho náradia už viac vypínač nestláčajte. Akumulátor by sa mohol poškodiť.

### Nabíjanie

Nabíjanie začína v chvíli, keď sa zasunie zástrčka nabíjačky do zásuvky a akumulátor je zasunutý do nabíjacej šachty.

Inteligentné nabíjanie automaticky spozná stav nabitia akumulátora a nabíja ho optimálnym nabíjajúcim prúdom v závislosti od konkrétnej teploty a napätia akumulátora.

Takýmto spôsobom sa šetrí akumulátor a počas uloženia v nabíjačke zostáva vždy úplne nabitý.

### Rýchlonabíjanie

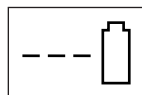

AL 3640 CV  
Professional

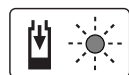

AL 3620 CV  
Professional

Rýchlonabíjanie je signalizované **blíkaním zelenej indikácie LED**.

Indikačný prvok na akumulátore: Počas nabíjacieho procesu sa tri zelené diódy LED akumulátora rozsvetujú jedna po druhej a zakrátko zhasínajú. Akumulátor je úplne nabitý vtedy, keď všetky tri zelené diódy LED svietia trvalo. Asi 5 minút po úplnom nabití akumulátora tri zelené diódy LED opäť zhasnú.

**Upozornenie:** Rýchlonabíjanie je možné len vtedy, keď leží teplota akumulátora v prípustnom rozsahu nabíjajúcich teplôt, pozri odsek „Technické údaje“.

### Akumulátor nabitý



AL 3640 CV  
Professional



AL 3620 CV  
Professional

Trvalé **svetlo zelenej diódy LED** signalizuje, že akumulátor je úplne nabitý.

Okrem toho sa ozve na dobu cca 2 sekundy zvukový signál, ktorý akusticky signalizuje úplné nabitie akumulátora.

Akumulátor sa potom dá ihneď vybrať na okamžité používanie.

Bez zasunutého akumulátora signalizuje **trvalé svetlo zelenej indikácie LED**, že zástrčka nabíjačky je zasunutá v sieti a nabíjačka je pripravená na prevádzku.

### Teplota akumulátora pod 0 °C alebo nad 45 °C

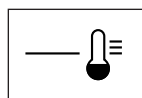

AL 3640 CV  
Professional

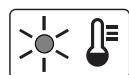

AL 3620 CV  
Professional

Trvalé **svetlo červenej indikácie LED** signalizuje, že teplota akumulátora sa nachádza mimo dovoleného rozsahu teploty 0 °C – 45 °C. Len čo sa dosiahne teplota v prípustnom rozsahu, nabíjačka sa automaticky prepne na rýchlonabíjanie.

Ak sa akumulátor nachádza mimo dovoleného rozsahu teploty, zasvieti pri vložení akumulátora do nabíjačky červená dióda LED akumulátora.

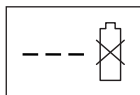
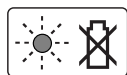

**Nabíjanie nie je možné****AL 3640 CV  
Professional****AL 3620 CV  
Professional**

Ak sa vyskytne iná porucha nabíjacieho procesu, bude táto signalizovaná **blíkaním červenej indikácie LED**.

Proces nabíjania sa nemôže spustiť a nabíjanie akumulátora nie je možné (pozri odsek „Hľadanie porúch“).

**Pokyny pre nabíjanie**

Pri nepretržitých nabíjajúcich cykloch, resp. pri ich opakovaní jeden za druhým bez prerušenia, sa nabíjačka môže zahrievať. To je však neškodné a nie je to prejavom technickej poruchy nabíjačky.

Výrazne skrátená prevádzková doba akumulátora po nabití signalizuje, že akumulátor je opotrebovaný a treba ho vymeniť za nový.

Dodržiavajte pokyny na likvidáciu.

**Chladenie akumulátora (Active Air Cooling)**

Regulácia ventilátora zabudovaná do nabíjačky kontroluje teplotu vloženého akumulátora. Ak je táto teplota vyššia ako 30 °C, akumulátor sa pomocou ventilátora ochladí na optimálnu nabíjajúcu teplotu. Zapnutý ventilátor vydáva ventiláčny hluk.

Keď ventilátor nebeží, teplota akumulátora sa nachádza v optimálnom rozsahu teploty nabíjania, alebo ventilátor je pokazený. V takomto prípade sa doba nabíjania akumulátora predĺži.

**Pokyny na používanie****Indikácia stavu nabitia akumulátora**

Akumulátor je vybavený indikáciou stavu nabitia, ktorá indikuje stav nabitia akumulátora. Indikácia stavu nabitia akumulátora sa skladá z 3 zelených diód LED.

Stlačte tlačidlo indikácie stavu nabitia akumulátora, keď chcete aktivovať indikáciu stavu nabitia akumulátora. Po cca 5 sekundách indikácia stavu nabitia akumulátora automaticky zhasne.

Stav nabitia akumulátora sa dá skontrolovať aj vtedy, keď je akumulátor vybratý.

Indikácia LED	Kapacita akumulátora
Trvalé svetlo 3 zelené diódy LED	≥ 2/3
Trvalé svetlo 2 zelené diódy LED	≥ 1/3
Trvalé svetlo 1 zelená dióda LED	≤ 1/3
Blikajúce svetlo 1 zelená dióda LED	Rezerva

Ak po stlačení tlačidla nezsvieti žiadna dióda LED, je akumulátor pokazený a treba ho vymeniť.

Z bezpečnostných dôvodov sa dá uskutočniť kontrola stavu nabitia akumulátora len vtedy, keď záhradnícke náradie nebeží.

Počas nabíjacieho procesu sa tri zelené diódy LED akumulátora rozsvetujú jedna po druhej a zakrátko zhasínajú. Akumulátor je úplne nabitý vtedy, keď všetky tri zelené diódy LED svietia trvalo. Asi 5 minút po úplnom nabití akumulátora tri zelené diódy LED opäť zhasnú.

**Indikácia kontroly teploty**

Červená dióda LED indikácie kontroly teploty signalizuje, že akumulátor alebo elektronika záhradníckeho náradia (pri vloženom akumulátore) sa nenachádza v optimálnom rozsahu teploty. V takomto prípade záhradnícke náradie nepracuje, alebo nepracuje na plný výkon.

**Monitorovanie (kontrola) teploty akumulátora**

Červená kontrolná dióda LED bliká pri stlačení tlačidla alebo vypínača (pri vloženom akumulátore): Akumulátor sa nachádza mimo prevádzkového rozsahu teploty od -10 °C do +60 °C.

Pri teplote nad 70 °C sa akumulátor vypne dovtedy, kým sa teplota dostane do optimálneho rozsahu.

**Kontrola teploty elektroniky záhradníckeho náradia**

Červená dióda LED pri stlačení vypínača **trvalo svieti**: Teplota elektroniky náradia je nižšia ako 5 °C alebo vyššia ako 75 °C.

Pri teplote nad 90 °C sa elektronika záhradníckeho náradia vypne dovtedy, kým sa opäť dosiahne teplota v rámci prípustného prevádzkového rozsahu teploty.

**Rezací výkon (doba použitia akumulátora)**

Rezací výkon kosačky (doba použitia akumulátora) závisí od vlastností trávnik, napr. od hustoty trávy, jej vlhkosti, od dĺžky trávy a nastavenej pracovnej výšky nožov.

Časté zapínanie a vypínanie záhradníckeho náradia počas kosenia takisto znižuje rezací výkon (skrácuje dobu použitia akumulátora).

Na dosiahnutie optimálneho rezacieho výkonu (doby použitia akumulátora) odporúčame kosiť častejšie, zväčšiť pracovnú výšku nožov a pri práci postupovať primeraným tempom.

Príklad uvedený v ďalšom texte ukazuje súvislosti medzi nastavenou pracovnou výškou nožov a rezacím výkonom kosačky na jedno nabitie akumulátora.

## 130 | Slovensky

## Podmienky na kosenie

Veľmi riedka suchá tráva

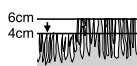

Riedka suchá tráva

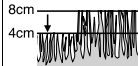

## Rezací výkon (Rotak 32 LI)

do 150 m<sup>2</sup>do 100 m<sup>2</sup>

## Rezací výkon (Rotak 32 LI High Power)

do 300 m<sup>2</sup>do 150 m<sup>2</sup>

Aby ste zvýšili dobu použitia kosačky, môžete si v autorizovanom servisnom stredisku pre záhradnicke náradie značky Bosch zakúpiť akumulátor s väčšou kapacitou (Ah).

## Hľadanie porúch



Symptómy	Možná príčina	Odstránenie príčiny
Záhradnicke náradie nebeží	Náradie môže byť upchaté (zablokované)	Uvoľnenie odpojovača elektrického obvodu: Skontrolujte dolnú stranu náradia a v prípade potreby ju uvoľnite (vyčistite) (používajte pritom vždy záhradnicke pracovné rukavice)
	Akumulátor nie je celkom nabitý	Nabíjanie akumulátorov
	Akumulátor nie je (celkom alebo správne) zasunutý	Vloženie akumulátora
	Tráva je príliš vysoká	Nastavte väčšiu pracovnú výšku nožov záhradnickeho náradia a naklopte stroj tak, aby ste znížili začiatočné zaťaženie motora
	Motorový istič sa inicioval	Nechajte motor vychladnúť a nastavte väčšiu pracovnú výšku nožov
	Akumulátor je príliš studený/príliš horúci	Akumulátor zohrejte/nechajte vychladnúť
	Odpojovač elektrického obvodu nebol vložený správne/nebol vložený úplne	Vložte správne
Motor sa spustí a potom sa hneď znova zastaví	Po zapnutí vypínača sa motor spustí s malým časovým oneskorením	Podržte vypínač v stlačenej polohe na dobu cca 1 – 3 sek., aby ste spustili motor
	Akumulátor nie je celkom nabitý	Nabíjanie akumulátorov
	Odpojovač elektrického obvodu nebol vložený správne/nebol vložený úplne	Vložte správne
Záhradnicke náradie beží prerušovane	Akumulátor nie je (celkom alebo správne) zasunutý	Vloženie akumulátora
	Akumulátor je príliš studený/príliš horúci	Akumulátor zohrejte/nechajte vychladnúť Nastavte väčšiu pracovnú výšku nožov
	Vnútroháň kabeľzáž záhradnickeho náradia je porušená	Vyhľadajte autorizovanú servisnú opravovňu
Záhradnicke náradie zanecháva nepravidelne pokosený trávnik a/alebo Motor pracuje ťažko	Motorový istič sa inicioval	Nechajte motor vychladnúť a nastavte väčšiu pracovnú výšku nožov
	Pracovná výška nožov je príliš nízka	Nastavte väčšiu pracovnú výšku nožov
	Nože sú tupé	Výmena nožov
	Náradie môže byť upchaté (zablokované)	Skontrolujte dolnú stranu náradia a v prípade potreby ju uvoľnite (vyčistite) (používajte pritom vždy záhradnicke pracovné rukavice)
	Nôž je namontovaný nesprávne	Nôž je namontovaný nesprávne (naopak)

Symptómy	Možná príčina	Odstránenie príčiny
Rezací výkon (doba použitia akumulátora) nie je dostatočný/dostatočná	Pracovná výška nožov je príliš nízka	Nastavte väčšiu pracovnú výšku a pri práci postupujte pomalšie
	Tráva je príliš vysoká	Nastavte väčšiu pracovnú výšku a pri práci postupujte pomalšie
	Tráva je príliš mokrá alebo vlhká	Počkajte, kým tráva vyschne a pracujte pomalšie
	Tráva je príliš hustá	Nastavte väčšiu pracovnú výšku nožov, pri kosení postupujte pomalšie a koste častejšie
	Prídavný akumulátor si môžete objednať prostredníctvom autorizovaného servisného strediska pre záhradné náradie značky Bosch	Vyhľadajte autorizovanú servisnú opravovňu
Po zapnutí záhradnickeho náradia sa rezací nôž neotáča	Nôž je zablokovaný trávou	Záhradnicke náradie vypnite Odstráňte blokujúce nečistoty (používajte pritom vždy záhradnicke pracovné rukavice)
	Matica noža/skrutka noža je uvoľnená	Utiahnite maticu/skrutku noža (17 Nm)
Silné vibrácie/hluk	Matica noža/skrutka noža je uvoľnená	Utiahnite maticu/skrutku noža (17 Nm)
	Nôž je poškodený	Výmena nožov
Nabíjanie nie je možné	Kontakty akumulátora sú znečistené	Vyčistite kontakty akumulátora; napríklad viacnásobným zasunutím a vysunutím akumulátora, prípadne akumulátor vymeniť za nový
	Akumulátor je poškodený, pretože je prerušený spoj vo vnútri akumulátora (medzi jednotlivými článkami)	Akumulátor vymeniť za nový
Indikácie LED sa po zasunutí zástrčky do zásuvky elektrickej siete nerozsvietia	Zástrčka nabíjačky nie je (nie je správne) zasunutá do zásuvky	Zástrčku zasuňte do zásuvky (zasuňte ju celkom)
	Zásuvka, sieťová šnúra alebo nabíjačka je poškodená	Skontrolujte sieťové napätie a prípadne dajte nabíjačku skontrolovať v autorizovanej servisnej opravovni elektrického náradia Bosch

## Údržba a servis



### Ošetrovanie akumulátora

- **Dôležité upozornenie! Záhradnicke náradie vypnite, uvoľnite odpojovač elektrického obvodu a demontujte z náradia akumulátor a takisto zberací kôš na trávu pred každou údržbou a pred každým čistením náradia.**
- **Keď s niečím manipulujete, alebo keď niečo robíte v priestore ostrých nožov, používajte vždy záhradnicke pracovné rukavice.**

Aby ste dosiahli optimálne využitie akumulátora, dodržiavajte nasledujúce pokyny a opatrenia:

- Chráňte akumulátor pred vlhkosťou a vodou.
- Akumulátor skladujte iba pri rozsahu teploty od 0 °C do 50 °C. Nenechávajte napríklad akumulátor v lete položený v automobile.
- Ak svieti na záhradnicke náradie priame slnečné svetlo, nenechávajte akumulátor v náradí.
- Akumulátor v kosačke 5 °C.
- Občas prečistite vetracie štrbiny akumulátora čistým jemným a suchým štetcom.

Výrazne skrátená prevádzková doba akumulátora po nabití signalizuje, že akumulátor je opotrebovaný a treba ho vymeniť za nový.

### Servisné stredisko a poradenstvo pri používaní

[www.bosch-garden.com](http://www.bosch-garden.com)

Pri všetkých dopytoch a objednávkach náhradných súčiastok uvádzajte láskavo bezpodmienečne 10-miestne vecné číslo uvedené na typovom štítku záhradnickeho náradia.

#### Slovenska

Na [www.bosch-pt.sk](http://www.bosch-pt.sk) si môžete objednať opravu Vášho stroja online.

Tel.: (02) 48 703 800

Fax: (02) 48 703 801

E-Mail: [servis.naradia@sk.bosch.com](mailto:servis.naradia@sk.bosch.com)

[www.bosch.sk](http://www.bosch.sk)

### Transport

Priložené lítiavo-iónové akumulátory podliehajú požiadavkám pre transport nebezpečného nákladu. Tieto akumulátory smie používateľ náradia prepravovať po cestách bez ďalších opatrení.

Pri zasielaní tretími osobami (napr.: leteckou dopravou alebo prostredníctvom špedície) treba rešpektovať osobitné požiadavky na obaly a označenie. V takomto prípade treba pri

## 132 | Magyar

príprave zásielky bezpodmienečne konzultovať s expertom pre prepravu nebezpečného tovaru.

Akumulátory zasielajte iba vtedy, ak nemajú poškodený obal. Otvorené kontakty prelepte a akumulátor zabaľte tak, aby sa v obale nemohol posúvať.

Respektujte aj prípadné doplňujúce národné predpisy.

**Likvidácia**

Neodhadzujte opotrebované záhradnícke náradie, nabíjačky ani akumulátory/batérie do komunálneho odpadu!

**Len pre krajinu EÚ:**

Podľa Európskej smernice 2012/19/EÚ sa musia nepoužiteľné ručné elektrické a elektronické prístroje (elektrospotrebiče) a podľa európskej smernice 2006/66/ES sa musia poškodené alebo opotrebované akumulátory/batérie zbierať separovane a treba ich dávať na recykláciu zodpovedajúcu ochrane životného prostredia.

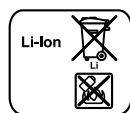
**Akumulátory/batérie:****Lítiovo-iónové akumulátory:**

Dodržte láskavo pokyny uvedené v odseku „Transport“.

Zmeny vyhradené.

**Magyar****Biztonsági előírások**

**Figyelem! Gondosan olvassa el a következő utasításokat. Ismerkedjen meg a kezelőelemekkel és a kerti kisképek előírászerű használatával. Őrizze meg biztos helyen a későbbi használatához az Üzemeltetési Utasítást.**

**A kerti kisképen található jelek és jelzések magyarázata**

Általános tájékoztató a veszélyekről.



Gondosan olvassa el az Üzemeltetési útmutatót.



Ügyeljen arra, hogy a berendezésből kirepülő idegen anyagok ne sebesíthessék meg a közelben álló személyeket.



Figyelmeztetés: Munka közben tartson biztonságos távolságot a kerti kisképtől.



Vigyázat: Ne érintse meg a forgó késeket. A kések élesek. Ügyeljen arra, hogy a berendezés ne vágassa le a kéz- vagy lábujjait.



A kerti kisképen végzett karbantartási vagy tisztítási munkák megkezdése előtt, valamint ha a kerti kisképet akár csak rövid időre is felügyelet nélkül hagyja, kapcsolja ki a kerti kisképet és oldja ki az áramkör megszakítót.



Nem vonatkozik rá.



Várja meg, amíg a kerti kiskép minden része teljesen leállt, mielőtt hozzáérne valamelyik alkatrészhez. A kések a kerti kiskép kikapcsolása után még tovább forognak és sérüléseket okozhatnak.



Ne használja a kerti kisképet esőben és ne tegye ki az eső hatásának.



Védekezzen az áramütés lehetősége ellen.



Nem vonatkozik rá.



A töltőkészülék csak száraz helyiségekben szabad használni.



A töltőkészülék egy biztonsági transzformátorral van felszerelve.

**Kezelés**

- ▶ Sohase engedje meg gyerekeknek, vagy az ezen előírásokat nem ismerő személyeknek, hogy a kerti kisképet használják. Az Ön országában érvényes előírások lehet, hogy korlátozzák a kezelő korát. Ha a kerti kisképet nem használja, azt gyermekek számára nem elérhető helyen tárolja.
- ▶ Ez a kerti kiskép nincs arra előíranyozva, hogy azt olyan személyek (beleértve a gyerekeket) használják, akiknek a fizikai, érzékelési, vagy értelmi képességeik korlátozottak, vagy nincsenek meg a megfelelő tapasztalataik, illetve tudásuk, kivéve ha az ilyen személyekre a biztonságukért felelős más személy felügyel, vagy utasításokat ad arra, hogyan kell használni a kerti kisképet. Gyerekeket nem szabad a kerti kisképpel felügyelet nélkül hagyni, nehogy játszzanak a készülékkel.
- ▶ Sohase nyírjon fűvet, ha a berendezés közvetlen közelében személyek, mindenképp előtte gyerekek vagy háziállatok, tartózkodnak.

- ▶ A más személyek által elszenvedett balesetekért, illetve a más tulajdonában keletkezett károkért a kezelő vagy felhasználó felel.
  - ▶ Ne használja a kerti kisméretű mezőtároló vagy nyitott szandálban. Viseljen mindig stabil lábbelit és egy hosszú nadrágot.
  - ▶ Gondosan vizsgálja meg a megmunkálni kívánt területet, és távolítsa el a köveket, botokat, drótokat, csontokat és egyéb idegen tárgyakat.
  - ▶ A használat előtt mindig ellenőrizze, nincsenek-e elkopva vagy megrongálódva a kés, a kés csavarjai és a vágó egység. Az elhasznált vagy megrongálódott késeket és késcsavarokat mindig teljes készletként cserélje ki, hogy elkerülje a kiegyensúlyozatlanságot.
  - ▶ Csak nappali fénynél vagy jó mesterséges megvilágítás mellett nyírjon fűvet.
  - ▶ Rossz időjárási feltételek esetén, mindenek előtt egy közeledő vihar esetén ne dolgozzon a fűnyírógéppel.
  - ▶ A kerti kisméretű nedves fűben lehetőség szerint ne használja.
  - ▶ Mindig nyugodtan menjen, sohasé fusson gyorsan.
  - ▶ A kerti kisméretű sohasé üzemeltesse meghibásodott védőberendezésekkel, vagy fedéllel, illetve biztonsági berendezésekkel, mint például ütközésvédő és/vagy fűgyűjtő kosár nélkül.
  - ▶ Viseljen fülvédőt.
  - ▶ **A lejtőkön végzett munka veszélyes lehet.**
    - Különösen meredek lejtőkön ne nyírjon fűvet.
    - Ferde felületeken, vagy nedves fűben mindig ügyeljen arra, hogy csak biztonságos, szilárd helyekre lépjen.
    - Ferde felületeken mindig keresztben haladva, sohasé fel- vagy lefelé haladva nyírjon fűvet.
    - A lejtőkön irányváltás esetén különösen óvatosan kell eljárni.
  - ▶ Hátrafelé menés vagy a kerti kisméretű húzása esetén igen óvatosan kell eljárni.
  - ▶ A kerti kisméretű a a fűnyírás közben mindig előre felé tolja és sohasé a teste felé húzza.
  - ▶ A késeknek nyugalmi helyzetben kell lenniük, ha a kerti kisméretű a szállításhoz meg kell billenteni, ha a kerti kisméretű fűmentes területen halad keresztül, valamint amikor a kerti kisméretű a nyírásra kerülő területhez illetve attól elszállítja.
  - ▶ A kerti kisméretű az elindításnál vagy a motor bekapcsolásánál ne billentse meg, kivéve ha ehhez a magas fűben való munkához okvetlenül szükség van. Ebben az esetben a kerti kisméretű a kezelőtől távolabbi oldalát a fogantyú lenyomásával ne emelje fel jobban, mint amennyire okvetlenül szükséges. Ügyeljen arra, hogy mindkét keze a fogantyún legyen, amikor a kerti kisméretű ismét leereszti.
  - ▶ Az Üzemeltetési útmutatónak megfelelően kapcsolja be a kerti kisméretű, és ügyeljen arra, hogy a lábai elég messze legyenek a forgó alkatrészekről.
  - ▶ A kezeit és a lábait sohasé tegye a forgó alkatrészek közelébe vagy azok alá.
  - ▶ Tartson be megfelelő távolságot a kivető zóna felé, ha a kerti kisméretű dolgozik.
  - ▶ Sohasé emelje fel és sohasé vigye a kerti kisméretű működő motor mellett.
  - ▶ **A kerti kisméretű változtatásokat végrehajtani tilos.** A nem engedett változtatások befolyásolhatják a kerti kisméretű biztonságát és megnövekedett zajokhoz és rezgésekhez vezethetnek.
  - ▶ Rendszeresen ellenőrizze a csatlakozó kábelt és az esetleges hosszabbítót. Ha a kábel megrongálódott, ne csatlakoztassa azt a hálózathoz, illetve ne érintse meg, mielőtt leválasztotta volna a hálózatról. Egy megrongálódott kábel esetén fennáll annak a veszélye, hogy valaki hozzáér feszültség alatt álló részekhez. Védekezzen az áramütés lehetősége és veszélyei ellen.
- Oldja ki az áramkör megszakítót:**
- minden olyan esetben, ha őrizet nélkül hagyja a kerti kisméretű,
  - a beékelődések elhárítása előtt,
  - mielőtt a kerti kisméretű ellenőrizné, megtisztítaná, vagy azon valamilyen munkát végezne,
  - egy idegen testtel való ütközés után. Azonnal ellenőrizze a kerti kisméretű esetleges megrongálódásait és szükség esetén javíttassa meg,
  - ha a kerti kisméretű szokatlan módon rezgésbe jön (azonnal ellenőrizze).
- Karbantartás**
- ▶ **Viseljen mindig kerti védőkesztyűt, ha az éles kések körül végez munkát.**
  - ▶ Gondoskodjon arról, hogy valamennyi anya, csapszeg és csavar biztonságosan rögzítve legyen, hogy garantálhassa a kerti kisméretű biztonságos munkavégzési állapotát.
  - ▶ Rendszeresen ellenőrizze a fűgyűjtő kosár állapotát és elhasználódását.
  - ▶ Vizsgálja felül a kerti kisméretű és a biztonság érdekében cserélje ki az elhasznált vagy megrongálódott alkatrészeket.
  - ▶ Kizárólag a kerti kisméretű előírás szerinti vágókéseket használjon.
  - ▶ Gondoskodjon arról, hogy a cserealkatrészeket csak Bosch gyártmányú alkatrészeket használjanak.
- Tájékoztató az akkumulátor optimális kezeléséhez**
- ▶ **Győződjön meg róla, hogy a kerti kisméretű ki van kapcsolva, mielőtt beszerelné az akkumulátort.** Ha egy bekapcsolt kerti kisméretűbe szerel be egy akkumulátort, ez balesetekhez vezethet.
  - ▶ **Tartsa távol a töltőkészüléket az esőtől vagy nedvességtől.** Ha víz hatol be egy töltőkészülékbe, ez megnöveli az áramütés veszélyét.

## 134 | Magyar

- ▶ **Az akkumulátort csak a gyártó által ajánlott töltőkészülékekben töltsse fel.** Ha egy bizonyos akkumulátortípus feltöltésére szolgáló töltőkészülékben egy másik akkumulátort próbál feltölteni, tűz keletkezhet.
- ▶ **Ne töltsön a töltőkészülékkel idegen gyártmányú akkumulátorokat.** A töltőkészülék csak a műszaki adatoknál megadott feszültségű Bosch lítium-ion akkumulátorok töltésére alkalmas. Ellenkező esetben tűz- és robbanásveszély áll fenn.
- ▶ **Tartsa tisztán a töltőkészüléket.** Elszenyveződés esetén megnövekedik az áramütés veszélye.
- ▶ **Minden használat előtt ellenőrizze a töltőkészüléket, a kábelt és a csatlakozó dugót. Ha valamilyen megrongálódást észlel, ne használja a töltőkészüléket. Sohase nyissa fel saját maga a töltőkészüléket, és csak megfelelően kiképzett szakembereket bízson meg a töltőkészülék javításával. A javításhoz csak eredeti alkatrészeket szabad használni.** Egy megrongálódott töltőkészülék, kábel, vagy csatlakozó dugó megnöveli az áramütés veszélyét.
- ▶ **Ne üzemeltesse a töltőkészüléket könnyen gyulladó alátétén (például papíron, textilanyagokon, stb.) illetve gyúlékony környezetben.** A töltőkészülék a töltési folyamat során felmelegszik, ennek következtében tűzveszély áll fenn.
- ▶ **A kerti kisgépekben csak az ahhoz előírányozott Bosch akkumulátorokat használja.** Más akkumulátorok használata személyi sérüléseket és tüzet okozhat.
- ▶ **Tartsa távol a használaton kívüli akkumulátort irodai kapcsoktól, pénzérméktől, kulcsoktól, szögektől, csavaroktól és más kisméretű fémtárgyaktól, amelyek áthidalhatják az érintkezőket.** Az akkumulátor érintkezői közötti rövidzárlat égési sérüléseket vagy tüzet okozhat.
- ▶ **Hibás alkalmazás esetén az akkumulátorból folyadék léphet ki. Kerülje el az érintkezést a folyadékkal. Ha véletlenül mégis érintkezésbe jutott az akkumulátorfolyadékkal, azonnal öblítse le vízzel az érintett felületet. Ha a folyadék a szemébe jutott, keressen fel ezen kívül egy orvost.** A kilépő akkumulátorfolyadék irritációkat vagy égési bőrsérüléseket okozhat.
- ▶ **Ne nyissa fel az akkumulátort.** Ekkor fennáll egy rövidzárlat veszélye.
- ▶ **Óvja meg az akkumulátort a forróságtól, például a tartós napsugárzástól, a tűztől, a víztől és a nedvességtől.** Robbanásveszély.
- ▶ **Sohase zárja rövidre az akkumulátor pólusait.** Robbanásveszély.
- ▶ **Az akkumulátor megrongálódása vagy szakszerűtlen kezelése esetén abból gőzök léphetnek ki. Azonnal juttasson friss levegőt a helyiségbe, és ha panaszaik vannak, keressen fel egy orvost.** A gőzök ingerelhetik a légutakat.

- ▶ Óvja meg az akkumulátort a nedvességtől és a víztől.
- ▶ Az akkumulátort csak a 0 °C ... 50 °C hőmérséklet tartományban szabad tárolni. Ne hagyja például az akkumulátort nyáron egy gépjárműben.
- ▶ Időnként tisztítsa meg az akkumulátor szellőzőrését egy puha, tiszta és száraz ecsettel.

## Jelképes ábrák

Az ezt követő jelmagyarázat az Üzemeltetési útmutató elolvasásának és megértésének megkönnyítésére szolgál. Jegyezze meg ezeket a szimbólumokat és jelentésüket. A szimbólumok helyes interpretálása segítségére lehet a kerti kisgép jobb és biztonságosabb használatában.

Jel	Magyarázat
	A reakció iránya
	Mozgásirány
	Viseljen védő kesztyűt
	Tömeg
	Bekapcsolás
	Kikapcsolás
	Megdedett tevékenység
	Tilos tevékenység
	Tartozékok/pótalkatrészek

## Rendeltetészerű használat

A kerti kisgép magánterületeken végzett fűnyírásra szolgál.

## Műszaki adatok

Akkumulátoros fűnyírógép		Rotak 32 LI	Rotak 32 LI High Power
Cikkszám		3 600 H85 D*0	3 600 H85 D*1
Kés szélessége	cm	32	32
Vágási magasság	mm	30 – 60	30 – 60
Térfogat, fűgyűjtő kosár	l	31	31
Súly az „EPTA-Procedure 01/2003” (2003/01 EPTA-eljárás) szerint	kg	10,4	10,4
Gyári szám		lásd a kerti kiségen elhelyezett típusábrát	
<b>Akkumulátor</b>		<b>Li-ion</b>	<b>Li-ion</b>
Cikkszám		F 016 800 302	F 016 800 301
Névleges feszültség	V=	36	36
Kapacitás	Ah	1,3	2,6
Töltési idő (kimerült akkumulátor esetén)**	perc	60	95
Akkucellák száma		10	20
<b>Töltőkészülék</b>		<b>AL 3620 CV Professional</b>	<b>AL 3620 CV Professional</b>
Cikkszám	EU	2 607 225 657	2 607 225 657
	UK	2 607 225 659	2 607 225 659
	AU	2 607 225 662	2 607 225 662
Töltőáram	A	2,0	2,0
Megengedett töltési hőmérséklet tartomány	°C	0 – 45	0 – 45
Súly az „EPTA-Procedure 01/2003” (2003/01 EPTA-eljárás) szerint	kg	0,6	0,6
Érintésvédelmi osztály		□/II	□/II
<b>Töltőkészülék</b>		<b>AL 3640 CV Professional</b>	<b>AL 3640 CV Professional</b>
Cikkszám	EU	2 607 225 099	2 607 225 099
	UK	2 607 225 101	2 607 225 101
	AU	2 607 225 103	2 607 225 103
Töltőáram	A	4,0	4,0
Megengedett töltési hőmérséklet tartomány	°C	0 – 45	0 – 45
Súly az „EPTA-Procedure 01/2003” (2003/01 EPTA-eljárás) szerint	kg	1,0	1,0
Érintésvédelmi osztály		□/II	□/II

\*\*AL 3620 CV Professional töltőkészülékkel

Kérjük vegye figyelembe a kerti kisége típusábráján található alkatrészsorszámot. Egyes kerti kiségeknek több különböző kereskedelmi megnevezése is lehet.

## Zaj és vibráció értékek

A zajmérés eredmények az EN 60335 szabványnak megfelelően kerültek meghatározásra.

A készülék A-értékelésű zajszintjének tipikus értékei: Hangnyomásszint 74 dB(A); hangteljesítményszint 86 dB(A). Bizonytalanság K = 0,42 dB.

$a_{vh}$  rezgési összértékek (a három irány vektorösszege) és K bizonytalanság az EN 60335 szabvány szerint:  $a_{vh} < 2,5 \text{ m/s}^2$ , K = 1,5  $\text{m/s}^2$ .

## Megfelelőségi nyilatkozat

Egyedüli felelőséggel kijelentjük, hogy a „Műszaki adatok” alatt leírt termék megfelel a következő szabványoknak, illetve irányadó dokumentumoknak: EN 60335 a 2011/65/EU, 2004/108/EK, 2006/42/EK, 2000/14/EK irányelveknek megfelelően.

2000/14/EK: Garantált hangteljesítmény-szint 87 dB(A). A konformitás megállapítási eljárás leírása a VI függelékben található.

Termék kategória: 32

Megnevezett vizsgálóhely:  
SRL, Sudbury, England, Nr. 1088

## 136 | Magyar

A műszaki dokumentációja (2006/42/EK, 2000/14/EK) a következő helyen található:  
Bosch Lawn and Garden Ltd., PT-LG/ENS23,  
Stowmarket, Suffolk IP14 1EY, England

Henk Becker Helmut Heinzelmann  
Executive Vice President Head of Product Certification  
Engineering PT/ETM9

*Henk Becker i.v. Helmut*

Robert Bosch GmbH, Power Tools Division  
D-70745 Leinfelden-Echterdingen  
03.02.2014

## Felszerelés és üzemeltetés

A tevékenység cíje	Ábra
Szállítmány tartalma	1
A kengyeles fogantyúk felszerelése	2
Rakja össze a fűgújtó kosarat	3
A fűgújtó kosár behelyezése/levétele	4
Az akkumulátor feltöltése	5
Az akkumulátor beszerelése	6
Oldja ki és állítsa a parkolási helyzetbe az áramkör megszakítót	7
A vágási magasság beállítása	8
Bekapcsolás	9
Munkavégzési tanácsok	10
Kikapcsolás, Oldja ki az áramkör megszakítót	11
Az akkumulátor kivétele	12
A kések karbantartása	13
Tartozék kiválasztása	14

## Üzembe helyezés

### Az Ön biztonságáért

- ▶ **Figyelem! Kapcsolja ki a kerti kismegszakítót, oldja ki az áramkör megszakítót és távolítsa el az akkumulátort, mielőtt karbantartási vagy tisztítási munkákat végezne. Ugyanez érvényes azokra az esetekre is, amikor a kapcsoló kábel megrongálódott, belevágtak, vagy beakadt valamibe.**
- ▶ **A kerti kismegszakító kikapcsolása után a kések még néhány másodpercig tovább forognak.**
- ▶ **Vigyázzon – ne érintse meg a forgó vágókést.**

### Az akkumulátor feltöltése

- ▶ **Ne használjon más töltőkészüléket.** A kerti kismegszakítóval szállított töltőkészülék pontosan az Ön kerti kismegszakítóba beszerelt Li-ion-akkumulátorra van méretezve.
- ▶ **Ügyeljen a helyes hálózati feszültségre!** Az áramforrás feszültségének meg kell egyeznie a töltőkészülék típus táblájában található adatokkal. A 230 V-os töltőkészülékeket 220 V hálózati feszültségről is szabad üzemeltetni.

Az akkumulátor egy hőmérsékletellenőrző berendezéssel van felszerelve, amely az akkumulátor töltését csak 0 °C és 45 °C közötti hőmérséklet esetén teszi lehetővé. Ez igen magas akkumulátor-élettartamot biztosít.

**Megjegyzés:** Az akkumulátor félig feltöltve kerül kiszállításra. Az akkumulátor teljes teljesítményének biztosítására az első alkalmazás előtt töltsen fel teljesen az akkumulátort a töltőkészülékben.

A Li-ion-akkumulátort bármikor fel lehet tölteni, anélkül, hogy ez megrövidítené az élettartamát. A töltési folyamat megszakítása nem árt az akkumulátornak.

A lithium-ionos-akkumulátort az „Electronic Cell Protection (ECP)” védi a túl erős kisülés ellen. Ha az akkumulátor kimerült, a kerti kismegszakító egy védőkapcsoló kikapcsolja: Ekkor a vágókés nem mozog tovább.

**FIGYELEM** A kerti kismegszakító automatikus kikapcsolása után ne nyomja tovább a be-/kikapcsolót. Ez megrongálhatja az akkumulátort.

### A töltési folyamat

A töltési folyamat azonnal megkezdődik, mielőtt bedugja a töltőkészülék hálózati csatlakozó dugóját a dugaszoló aljzatba és az akkumulátort a töltőkészülékbe.

Az intelligens töltési eljárás alkalmazásának eredményeképpen a készülék automatikusan felismeri az akkumulátor töltési szintjét és az akkumulátor hőmérsékletétől és feszültségétől függően mindig az optimális töltőárammal tölti az akkumulátort.

Ez az eljárás kíméli az akkumulátort, és az akkumulátor a töltőkészülékben való tárolás esetén mindig teljesen feltöltött állapotban marad.

### Gyorstöltési eljárás

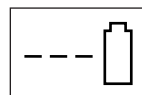

AL 3640 CV  
Professional

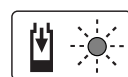

AL 3620 CV  
Professional

A gyorstöltési eljárást a zöld LED-kijelző villogása jelzi.

Kijelzőelem az akkumulátoron: A töltési folyamat során az akkumulátor három zöld LED-je egymás után rövid időre kigyullad, majd kialszik. Az akkumulátor akkor van teljesen feltöltve, ha a három zöld LED tartósan világítani kezd. Az akkumulátor teljes feltöltésének befejezése után kb. 5 perccel a három zöld LED ismét kialszik.

**Megjegyzés:** A gyorstöltési eljárásra csak akkor van lehetőség, ha az akkumulátor hőmérséklete a megengedett töltési hőmérséklet tartományon belül van, lásd a „Műszaki adatok” fejezetet.



**Akkumulátor feltöltve**

**AL 3640 CV  
Professional**



**AL 3620 CV  
Professional**

Ha a **zöld** LED-kijelző **folytonosan világít**, ez azt jelzi, hogy az akkumulátor teljesen fel van töltve.

Ezen felül felhangzik egy kb. 2 másodperces hangjelzés, amely az akkumulátor teljes feltöltését akusztikus jellel jelzi.

Az akkumulátort ekkor azonnal ki lehet venni a töltőkosárból és használni lehet.

Ha nincs akkumulátor bedugva a töltőkészülékbe, akkor a **zöld LED-kijelző folyamatos fénye** azt jelzi, hogy a hálózati csatlakozó dugó be van dugva a dugaszolóaljzatba és a töltőkészülék üzemkész.

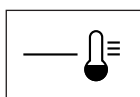
**Az akkumulátor hőmérséklete 0 °C alatt vagy 45 °C felett van**

**AL 3640 CV  
Professional**

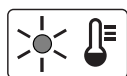

**AL 3620 CV  
Professional**

Ha a **piros** LED-kijelző **tartós fényel világít**, ez azt jelzi, hogy az akkumulátor hőmérséklete a 0 °C – 45 °C gyorstöltési tartományon kívül van. Mihelyt az akkumulátor ismét eléri a megengedett hőmérséklet tartományt, a töltőkészülék automatikusan átkapcsol gyorstöltésre.

Ha az akkumulátor hőmérséklete a megengedett töltési hőmérséklet tartományon kívül van az akkumulátornak a töltőkészülékbe való behelyezésekor kigyullad az akkumulátoron elhelyezett piros LED.

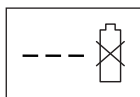
**A készülékkel nem lehet tölteni**

**AL 3640 CV  
Professional**

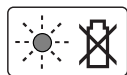

**AL 3620 CV  
Professional**

Ha a töltési folyamatban zavar áll fenn, ezt a **piros** LED-kijelző **villogása** jelzi.

A töltési folyamatot nem lehet elindítani és az akkumulátort nem lehet felölteni (lásd „Hibakeresés”).

**Töltési tájékoztató**

Ha a készüléket folyamatosan vagy többször egymás után szünet nélkül használja akkumulátorok feltöltésére, akkor a töltőkészülék felmelegedhet. Ez a jelenség nem veszélyes és nem jelenti azt, hogy a töltőkészülék műszaki szempontból meghibásodott.

Ha az akkumulátor feltöltése után a készülék már csak lényegesen rövidebb ideig üzemeltethető, akkor az akkumulátor elhasználódott és ki kell cserélni.

Vegye figyelembe a hulladékba való eltávolítással kapcsolatos előírásokat.

**Az akkumulátor hűtése (Active Air Cooling)**

A töltőkészülékbe beépített ventilátorvezérlés ellenőrzi a töltőkészülékbe behelyezett akkumulátor hőmérsékletét. Ha az akkumulátor hőmérséklete meghaladja a 30 °C értéket, az akkumulátort egy ventilátor lehűti az optimális töltési hőmérsékletre. A bekapcsolt ventilátor bizonyos szellőztetési zajt kelt.

Ha a ventilátor nem jár, az akkumulátor hőmérséklete az optimális töltési hőmérséklet tartományon belül van, vagy a ventilátor meghibásodott. Ez utóbbi esetben az akkumulátor töltési ideje meghosszabbodik.

**Munkavégzési tanácsok****Akkumulátor feltöltési kijelző**

Akkumulátor egy feltöltési szintjelző displayjellel van felszerelve, amely az akkumulátor töltési szintjét jelzi. A feltöltési szintjelző display 3 zöld LED-ből áll.

Nyomja meg a feltöltési szintjelző display gombját, ha aktiválni akarja a feltöltési szintjelző display. A feltöltési szintjelző display kb. 5 másodperc elteltével magától kialszik.

A töltési szintet a berendezésről levett akkumulátornál is ellenőrizni lehet.

LED-kijelző	Az akkumulátor kapacitása
Tartós fény 3 zöld LED	≥ 2/3
Tartós fény 2 zöld LED	≥ 1/3
Tartós fény 1 zöld LED	≤ 1/3
Villogó fény 1 zöld LED	tartalék

Ha a nyomógomb megnyomása után egy LED sem gyullad ki, akkor az akkumulátor hibás és ki kell cserélni.

A töltési szint lekérdezését biztonsági megfontolásokból csak álló kerti kisgépen lehet végrehajtani.

A töltési folyamat során az akkumulátor három zöld LED-je egymás után rövid időre kigyullad, majd kialszik. Az akkumulátor akkor van teljesen feltöltve, ha a három zöld LED tartósan világítani kezd. Az akkumulátor teljes feltöltésének befejezése után kb. 5 perccel a három zöld LED ismét kialszik.

## 138 | Magyar

**A hőmérsékletellenőrző berendezés kijelzése**

A hőmérséklet-felügyelő berendezésen kigyulladó piros LED azt jelzi, hogy a kerti kisművelek elektronikája (a gépbe behelyezett akkumulátor mellett) nincs az optimális hőmérséklet tartományban. Ebben az esetben a kerti kisművelek egyáltalán nem vagy nem a teljes teljesítményével működik.

**Az akkumulátor hőmérsékletellenőrző berendezése**

A piros LED a gomb vagy a be-/kikapcsoló megnyomásakor (behelyezett akkumulátor mellett) villog. Az akkumulátor a  $-10\text{ °C} \dots +60\text{ °C}$  üzemi hőmérséklet tartományon kívül van.

Ha a hőmérséklet meghaladja a  $70\text{ °C}$ -ot, az akkumulátor kikapcsol, amíg ismét el nem éri a megengedett üzemi hőmérséklet tartományt.

**A kerti kisművelek elektronikájának hőmérséklet-felügyelete**

A piros LED a be-/kikapcsoló megnyomásakor **tartósan világít**. A kerti kisművelek elektronikájának hőmérséklete  $5\text{ °C}$  alatt vagy  $75\text{ °C}$  felett van.

Ha a hőmérséklet meghaladja a  $90\text{ °C}$  értéket, a kerti kisművelek elektronikája kikapcsol, amíg vissza nem jut a megengedett üzemi hőmérséklet tartományba.

**Vágási teljesítmény (akkumulátor futási idő)**

A vágási teljesítmény (az akkumulátor futási ideje) a gyep tulajdonságaitól, például a fű sűrűségétől, nedvességétől és hosszától, valamint a vágási magasságtól függ.

A kerti kisműveleknek a fűnyírás közben történő gyakori ki- és bekapcsolása szintén csökkenti a vágási teljesítményt (az akkumulátor futási idejét).

A vágási teljesítmény (az akkumulátor futási ideje) optimalizáláshoz célszerű gyakrabban fűvet nyírni, magasabb vágási magasságot használni és megfelelő sebességgel haladni.

Az alábbi példán az egyszeri feltöltéshez tartozó vágási magasság és vágási teljesítmény közötti összefüggés látható.

**Vágási feltételek**

Nagyon vékony, száraz fű | Vékony, száraz fű

**Vágási teljesítmény (Rotak 32 LI)**

150 m<sup>2</sup>-ig | 100 m<sup>2</sup>-ig

**Vágási teljesítmény (Rotak 32 LI High Power)**

300 m<sup>2</sup>-ig | 150 m<sup>2</sup>-ig

A futási idő megnövelésére a Bosch kerti gépek vevőszolgálatánál egy pótakkumulátort, vagy egy nagyobb kapacitású (A0) akkumulátort is be lehet szerezni.

**Hibakeresés**

Probléma	Lehetséges ok	Elhárítás módja
A kerti kisművelek nem működik	Dugulás lehetséges	Oldja ki az áramkör megszakítót: Ellenőrizze és szükség esetén tegye szabaddá a kerti kisművelek alsó részét (viseljen mindig kerti védőkesztyűt)
	Az akkumulátor nincs teljesen feltöltve	Az akkumulátor feltöltése
	Az akkumulátor nincs (helyesen) bedugva	Az akkumulátor beszerelése
	A fű túl hosszú	Állítson be egy nagyobb vágási magasságot és billentse meg a kerti kisművelet, hogy ezzel csökkentse az indítási terhelést
	A motorvédelem kioldott	Hagyja lehűlni a motort és állítson be egy nagyobb vágási magasságot
	Az akkumulátor túl hideg/túl meleg	Hagyja a felmelegedni/lehűlni az akkumulátort
	Az áramkör megszakító nincs helyesen/teljesen behelyezve	Helyezze be helyesen
	A motor a be-/kikapcsoló működtetése után némi késéssel indul el	Nyomja be kb. 1 – 3 másodpercre a be-/kikapcsolót, hogy elindítsa a motort

Probléma	Lehetséges ok	Elhárítás módja
A motor elindul, majd azonnal ismét leáll	Az akkumulátor nincs teljesen feltöltve	Az akkumulátor feltöltése
	Az áramkör megszakító nincs helyesen/teljesen behelyezve	Helyezze be helyesen
	Az akkumulátor nincs (helyesen) bedugva	Az akkumulátor beszerelése
	Az akkumulátor túl hideg/túl meleg	Hagyja a felmelegedni/lehűlni az akkumulátort Állítsa be nagyobbra a vágási magasságot
A kerti kisgépet csak megszakításokkal működik	A kerti kisgép belső vezetékei meghibásodtak	Keressen fel egy vevőszolgáltatást
	A motorvédelem kioldott	Hagyja lehűlni a motort és állítson be egy nagyobb vágási magasságot
A kerti kisgép egyenetlen vágási mintát hoz létre és/vagy a motor nehezen működik	A vágási magasság túl alacsony	Állítsa be nagyobbra a vágási magasságot
	A kés eltompult	Késcsere
	Dugulás lehetséges	Ellenőrizze és szükség esetén tegye szabaddá a kerti kisgép alsó részét (viseljen mindig kerti védőkesztyűt)
A vágási teljesítmény (az akkumulátor futási ideje) nem kielégítő	A kés fordítva van felszerelve	Szerelje fel helyes helyzetben a kését
	A vágási magasság túl alacsony	Állítson be nagyobb vágási magasságot és menjen lassabban
	A fű túl magas	Állítson be nagyobb vágási magasságot és menjen lassabban
	A fű túl vizes vagy nedves	Várja meg, amíg a fű megszárad és menjen lassabban
A vágási teljesítmény (az akkumulátor futási ideje) nem kielégítő	A fű túl sűrű	Állítson be nagyobb vágási magasságot, menjen lassabban és gyakrabban nyírja le a fűvet
	A Bosch kerti gépek vevőszolgáltatásánál egy pótakkumulátort is be lehet szerezni	Keressen fel egy vevőszolgáltatást
	A kerti kisgép bekapcsolása után a vágókés nem forog	A kerti kisgép kikapcsolása Távolítsa el a dugulást (viseljen mindig kerti védőkesztyűt)
Erős rezgések/zajok	A kés anyája/csavarja kilazult	Húzza meg szorosra a kés anyáját/csavarját (17 Nm)
	A kés megrongálódott	Késcsere
A készülékkel nem lehet tölteni	Az akkumulátor érintkezői elszennyeződtek	Tisztítsa meg az akkumulátor érintkezőit, ezt többek között az akkumulátor többszöri bedugásával és kihúzásával is el lehet érni, szükség esetén cserélje ki az akkumulátort
	Az akkumulátor meghibásodott, mivel a belsejében (az egyes akkumulátorcellák között) megszakadt egy vezeték	Cserélje ki az akkumulátort
A LED-kijelzők a hálózati csatlakozó dugónak a dugaszoló aljzatba való bedugása után nem gyulladnak ki	A töltőkészülék hálózati csatlakozó dugója nincs (helyesen) bedugva a dugaszoló aljzatba	Dugja be (helyesen és teljesen) a hálózati csatlakozó dugót a dugaszoló aljzatba
	A dugaszoló aljzat, a hálózati csatlakozó kábel vagy a töltőkészülék hibás	Ellenőrizze a hálózati feszültséget és szükség esetén egy Bosch elektromos kéziszerszám-műhely ügyfélszolgálatával ellenőriztesse a töltőkészüléket

## Karbantartás és szerviz



### Az akkumulátor ápolása

- ▶ **Figyelem! Kapcsolja ki a kerti kisgépet, oldja ki az áramkör megszakítót és távolítsa el az akkumulátort és a fűgújtó kosarat, mielőtt karbantartási vagy tisztítási munkákat végezne.**
- ▶ **Viseljen mindig kerti védőkesztyűt, ha az éles kések körül végez munkát.**

Az akkumulátor optimális használatának biztosítására tartsa be a következő előírásokat és intézkedéseket:

- Óvja meg az akkumulátort a nedvességtől és a víztől.
- Az akkumulátort csak a 0 °C ... 50 °C hőmérséklet tartományban szabad tárolni. Ne hagyja például az akkumulátort nyáron egy gépjárműben.
- Közvetlen napsugárzás esetén ne hagyja az akkumulátort a kerti kisgépben.
- Az akkumulátor optimális tárolási hőmérséklete 5 °C.
- Időnként tisztítsa meg az akkumulátor szellőzőrését egy puha, tiszta és száraz ecsettel.

Ha az akkumulátor feltöltése után a készülék már csak lényegesen rövidebb ideig üzemeltethető, akkor az akkumulátor elhasználódott és ki kell cserélni.

### Vevőszolgálat és használati tanácsadás

[www.bosch-garden.com](http://www.bosch-garden.com)

Ha kérdései vannak, vagy pótalkatrészeket akar megrendelni, okvetlenül adja meg a kerti kisgép típusábláján található 10-jegyű megrendelési számot.

### Magyarország

Robert Bosch Kft.  
1103 Budapest  
Gyömrői út. 120.  
A [www.bosch-pt.hu](http://www.bosch-pt.hu) oldalon online megrendelheti készülékének javítását.  
Tel.: (061) 431-3835  
Fax: (061) 431-3888

### Szállítás

A benne található lithium-ionos-akkumulátorokra a veszélyes árukra vonatkozó előírások érvényesek. A felhasználók az akkumulátorokat a közúti szállításban minden további nélkül szállíthatják.

Ha az akkumulátorok szállításával harmadik személyt (például: légi vagy egyéb szállító vállalatot) bíznak meg, akkor figyelembe kell venni a csomagolásra és a megjelölésre vonatkozó különleges követelményeket. Ebben az esetben a küldemény előkészítésébe be kell vonni egy veszélyes áru szakembert.

Csak akkor küldje el az akkumulátort, ha a háza nincs megrongálódva. Ragassza le a nyitott érintkezőket és csomagolja be úgy az akkumulátort, hogy az a csomagoláson belül ne mozoghasson.

Vegye figyelembe az adott országon belüli, az előbbieknél esetleg szigorúbb helyi előírásokat.

## Eltávolítás

Ne dobja ki a kerti kisgépeket, töltőkészülékeket és az akkumulátorokat/elemeket a háztartási szemétkébe!

### Csak az EU-tagországok számára:



Az elhasznált villamos és elektronikus berendezésekre vonatkozó 2012/19/EU európai irányelvnek és az elromlott vagy elhasznált akkumulátorokra/elemekre vonatkozó 2006/66/EK európai irányelvnek megfelelően a már nem használható akkumulátorokat/elemeket külön össze kell gyűjteni és a környezetvédelmi szempontoknak megfelelően kell újrafelhasználásra leadni.

### Akkumulátorok/elemek:



**Li-ion:**  
Kérjük vegye figyelembe a „Szállítás” fejezetben leírtakat.

### A változtatások joga fenntartva.

## Русский



Сертификат о соответствии  
No. RU C-DE.ME77.B.00353  
Срок действия сертификата о соответствии по 25.04.2018  
ООО «Центр по сертификации стандартизации и систем качества электро-машиностроительной продукции»  
141400 Химки Московской области,  
ул. Ленинградская, 29

Сертификаты о соответствии хранятся по адресу:  
ООО «Роберт Бош»  
ул. Акад. Королева, 13 стр. 5  
Россия, 129515, Москва

Дата изготовления указана на последней странице обложки Руководства.

Контактная информация относительно импортера содержится на упаковке.



АККУМУЛЯТОРНАЯ БАТАРЕЯ  
Декларация о соответствии  
No. РОСС DE.AB02.D04170  
Срок действия сертификата о соответствии по 18.03.2015  
ООО «ВСЦ Миратекс»,  
ул. Флотская, д. 5А,  
комната 314

Декларации о соответствии хранятся по адресу:  
ООО «Роберт Бош»  
ул. Акад. Королева, 13 стр. 5  
Россия, 129515, Москва

## Указания по безопасности

**Внимание! Внимательно прочитайте следующие указания. Ознакомьтесь с элементами управления и правильным использованием садового инструмента. Сохраняйте руководство по эксплуатации для дальнейшего использования.**

### Пояснения к символам на садовом инструменте



Общее указание на наличие опасности.



Прочитайте руководство по эксплуатации.



Следите за тем, чтобы отбрасываемые работающей машиной предметы не травмировали находящихся вблизи людей.



Предупреждение: Выдерживайте безопасное расстояние до садового инструмента, когда он работает.



Осторожно: Не прикасайтесь к вращающимся ножам. Ножи острые. Берегите пальцы ног и рук.



Выключайте садовый инструмент и расцепляйте прерыватель электрической цепи перед проведением работ по техобслуживанию либо очистке, а также в случае, когда Вы оставляете инструмент без присмотра даже на короткое время.



Неприменимо.



Прежде чем прикасаться к деталям садового инструмента, подождите, пока все его детали полностью не остановятся. Ножи продолжают вращаться некоторое время после выключения садового инструмента и могут причинить телесные повреждения.



Не используйте садовый инструмент в дождь и не подвергайте его воздействию дождя.



Берегитесь удара электрическим током.



Неприменимо.



Используйте зарядное устройство только в сухих помещениях.



Зарядное устройство оснащено защитным трансформатором.

## Эксплуатация

- ▶ Никогда не позволяйте пользоваться садовым инструментом детям или лицам, не знакомым с этими указаниями. Национальные предписания могут ограничивать возраст оператора. Если Вы не пользуетесь садовым инструментом, храните его в недосягаемом для детей месте.
- ▶ Этот садовый инструмент не предназначен для использования лицами (включая детей) с ограниченными психическими или сенсорными способностями, с нарушениями психического здоровья, а также с недостаточным опытом/знаниями, исключая случаи, когда эксплуатация осуществляется такими лицами под наблюдением ответственного за безопасность либо после получения от ответственного за безопасность соответствующих разъяснений относительно эксплуатации данного садового инструмента. Необходимо проследить, чтобы дети не играли с садовым инструментом.
- ▶ Никогда не осуществляйте стрижку газона, если поблизости находятся другие люди, в особенности дети или домашние животные.
- ▶ Оператор или пользователь ответственен за несчастные случаи и ущерб, нанесенный другим лицам или их имуществу.
- ▶ Не работайте с садовым инструментом босиком или в открытых сандалиях. Всегда одевайте прочную обувь и длинные брюки.
- ▶ Тщательно осмотрите участок работы и уберите камни, палки, проволоку, кости и прочие посторонние предметы.
- ▶ Перед использованием всегда проверяйте ножи, винты ножей и ножевой узел на предмет износа и повреждения. Во избежание дисбаланса всегда меняйте сразу все износившиеся или поврежденные ножи и винты ножей.
- ▶ Косите только при дневном свете либо хорошем искусственном освещении.
- ▶ Не работайте с газонокосилкой в плохую погоду, в особенности, когда надвигается гроза.
- ▶ По возможности не пользуйтесь садовым инструментом на влажной траве.
- ▶ Передвигайтесь всегда спокойно, никогда не бегите.
- ▶ Никогда не используйте садовый инструмент с поврежденными защитными устройствами и крышками или без предохранительных приспособлений, как напр., без дефлектора и/или травосборника.
- ▶ Носите средства защиты слуха.

## 142 | Русский

► **Работа на склонах может быть опасной.**

- Не косите на особенно крутых склонах.
- На склонах и на мокрой траве всегда следите за уверенным шагом.
- На наклонных поверхностях всегда работайте поперек и никогда не работайте в направлении вверх или вниз.
- Будьте особенно осторожны при смене направления на склонах.
- Будьте крайне осторожны, если Вы идете спиной вперед или тянете садовый инструмент за собой.
- При скашивании травы всегда толкайте садовый инструмент перед собой и никогда не подтягивайте его к себе.
- Ножи должны быть полностью остановлены, если Вам нужно наклонить садовый инструмент для транспортировки, пересечь участок, не засеянный травой, или убрать садовый инструмент с участка/переместить на участок, где Вы производили/намерены производить скашивание.
- Не наклоняйте садовый инструмент, начиная работу с ним или запуская двигатель, за исключением тех случаев, когда это необходимо для работы в высокой траве. В таком случае приподнимите садовый инструмент с противоположной Вам стороны нажатием на рукоятку, однако не больше нужного. Следите за тем, чтобы Ваши руки были на рукоятке, когда будете опять опускать садовый инструмент.
- Включите садовый инструмент, как описано в инструкции по эксплуатации, следите за тем, чтобы Ваши ноги были на достаточном расстоянии от вращающихся ножей.
- Держите руки и ноги на расстоянии от вращающихся частей и не подставляйте их под вращающиеся части.
- При работе с садовым инструментом держитесь на расстоянии от зоны выброса.
- Никогда не поднимайте и не переносите садовый инструмент при работающем двигателе.
- **Ничего не меняйте в садовом инструменте.** Недопустимые изменения могут сказаться на безопасности Вашего садового инструмента и приводить к сильным шумам и вибрациям.
- Регулярно проверяйте шнур питания и используемый удлинитель. Не подключайте поврежденный шнур к сети и не прикасайтесь к нему, не отключив его от сети. Если шнур поврежден, возможен контакт с находящимися под напряжением деталями. Защитите себя от опасности поражения электрическим током.

**Отключайте прерыватель электроцепи:**

- всегда, когда оставляете садовый инструмент без присмотра,
- перед устранением застрявания,
- перед проверкой, очисткой или выполнением прочих работ на садовом инструменте,
- после столкновения с чужеродными предметами. Немедленно проверьте садовый инструмент на предмет повреждений и при необходимости отремонтируйте его,

- если садовый инструмент начнет необычно вибрировать (немедленно проверить).

**Техобслуживание**► **При манипуляциях или работах в зоне острых ножей всегда одевайте садовые перчатки.**

- Проверяйте все гайки, болты и винты на предмет прочной посадки с целью обеспечения безопасного рабочего состояния садового инструмента.
- Регулярно проверяйте состояние и степень износа травосборника.
- Проверяйте садовый инструмент и на всякий случай меняйте износившиеся или поврежденные детали.
- Используйте только предусмотренные для садового инструмента ножи.
- Для замены используйте оригинальные запасные части фирмы Bosch.

**Указания по оптимальному обращению с аккумулятором**

- **Убедитесь, что садовый инструмент выключен, прежде чем вставлять аккумуляторную батарею.** Установка аккумуляторной батареи во включенный садовый инструмент может привести к несчастному случаю.
- **Защищайте зарядное устройство от дождя и сырости.** Проникновение воды в зарядное устройство повышает риск поражения электротоком.
- **Заряжайте аккумуляторы только зарядными устройствами, рекомендуемыми изготовителем.** Зарядное устройство, предусмотренное для определенного вида аккумуляторов, может привести к пожарной опасности при использовании его с другими аккумуляторами.
- **Не заряжайте аккумуляторы других изготовителей.** Зарядное устройство пригодно только для зарядки литий-ионных аккумуляторов фирмы Bosch с указанным в технических данных напряжением. В противном случае возникает опасность пожара и взрыва.
- **Содержите зарядное устройство в чистоте.** Загрязнения вызывают опасность поражения электротоком.
- **Перед каждым использованием проверяйте зарядное устройство, кабель и штепсельную вилку. Не пользуйтесь зарядным устройством с обнаруженными повреждениями. Не вскрывайте самостоятельно зарядное устройство, а поручайте ремонт квалифицированному специалисту и обязательно с использованием оригинальных частей.** Поврежденные зарядные устройства, кабель и штепсельная вилка повышают риск поражения электротоком.
- **Не ставьте зарядное устройство во включенном состоянии на легко воспламеняющиеся материалы (например, бумагу, текстиль и т.п.) или рядом с горючими веществами.** Нагрев зарядного устройства при зарядке создает опасность возникновения пожара.

- ▶ **Используйте только предусмотренные для данного садового инструмента аккумуляторные батареи производства Bosch.** Использование других аккумуляторных батарей может привести к травмам и чревато возникновением пожара.
- ▶ **Защищайте неиспользуемый аккумулятор от канцелярских скрепок, монет, ключей, гвоздей, винтов и других маленьких металлических предметов, которые могут замкнуть полюса.** Короткое замыкание полюсов аккумулятора может привести к ожогам или пожару.
- ▶ **При неправильном использовании из аккумулятора может потечь жидкость. Избегайте соприкосновения с ней. При случайном контакте промойте водой. Если эта жидкость попадет в глаза, то дополнительно обратитесь за помощью к врачу.** Вытекающая аккумуляторная жидкость может привести к раздражению кожи или к ожогам.
- ▶ **Не вскрывайте аккумулятор.** При этом возникает опасность короткого замыкания.
- ▶ **Защищайте аккумуляторную батарею от высоких температур, напр., от длительного нагревания на солнце, от огня, воды и влаги.** Существует опасность взрыва.
- ▶ **Не замыкайте накоротко аккумулятор.** Это создает опасность взрыва.
- ▶ **При повреждении и ненадлежащем использовании аккумулятора может выделяться газ. Обеспечьте приток свежего воздуха и при возникновении жалоб обратитесь к врачу.** Газы могут вызвать раздражение дыхательных путей.
- ▶ Защищайте аккумулятор от влаги и воды.
- ▶ Храните аккумулятор только в диапазоне температур от 0 °C до 50 °C. Не оставляйте аккумулятор летом в автомобиле.

- ▶ Время от времени прочищайте вентиляционные прорези аккумулятора мягкой, сухой и чистой кисточкой.

## Символы

Следующие символы помогут Вам при чтении и понимании руководства по эксплуатации. Запомните символы и их значение. Правильная интерпретация символов поможет Вам правильнее и надежнее работать с садовым инструментом.

Символ	Значение
	Направление реакции
	Направление движения
	Надевайте защитные рукавицы
	Вес
	Включение
	Выключение
	Разрешенное действие
	Запрещенное действие
	Принадлежности/запчасти

## Применение по назначению

Садовый инструмент предназначен для скашивания травы на частных газонах.

## Технические данные

Аккумуляторная газонокосилка		Rotak 32 LI	Rotak 32 LI High Power
Товарный №		3 600 H85 D*0	3 600 H85 D*1
Ширина ножа	см	32	32
Высота скашивания	мм	30 – 60	30 – 60
Вместимость травосборника	л	31	31
Вес согласно ЕРТА-Procedure 01/2003	кг	10,4	10,4
Серийный номер		см. заводскую табличку садового инструмента	
<b>Аккумулятор</b>		<b>литий-ионный</b>	<b>литий-ионный</b>
Товарный №		F 016 800 302	F 016 800 301
Номинальное напряжение	В=	36	36
Емкость	А-ч	1,3	2,6
Продолжительность зарядки (аккумулятор разряжен)**	мин	60	95
Число элементов аккумулятора		10	20

\*\* с зарядным устройством AL 3620 CV Professional

Обращайте внимание на товарный номер на заводской табличке Вашего садового инструмента. Торговые названия отдельных садовых инструментов могут различаться.

## 144 | Русский

Аккумуляторная газонокосилка		Rotak 32 LI	Rotak 32 LI High Power
<b>Зарядное устройство</b>		<b>AL 3620 CV Professional</b>	<b>AL 3620 CV Professional</b>
Товарный №	EU	2 607 225 657	2 607 225 657
	UK	2 607 225 659	2 607 225 659
	AU	2 607 225 662	2 607 225 662
Зарядный ток	A	2,0	2,0
Допустимый диапазон температуры при зарядке	°C	0 – 45	0 – 45
Вес согласно EPTA-Procedure 01/2003	кг	0,6	0,6
Класс защиты		□/II	□/II
<b>Зарядное устройство</b>		<b>AL 3640 CV Professional</b>	<b>AL 3640 CV Professional</b>
Товарный №	EU	2 607 225 099	2 607 225 099
	UK	2 607 225 101	2 607 225 101
	AU	2 607 225 103	2 607 225 103
Зарядный ток	A	4,0	4,0
Допустимый диапазон температуры при зарядке	°C	0 – 45	0 – 45
Вес согласно EPTA-Procedure 01/2003	кг	1,0	1,0
Класс защиты		□/II	□/II

\*\* с зарядным устройством AL 3620 CV Professional

Обращайте внимание на товарный номер на заводской табличке Вашего садового инструмента. Торговые названия отдельных садовых инструментов могут различаться.

**Данные по шуму и вибрации**

Уровень шума определен в соответствии с европейской нормой EN 60335.

А-взвешенный уровень шума от электроинструмента составляет обычно: уровень звукового давления 74 дБ(А); уровень звуковой мощности 86 дБ(А). Погрешность K = 0,42 дБ.

Суммарная вибрация  $a_h$  (векторная сумма трех направлений) и погрешность K определены в соответствии с EN 60335: $a_h < 2,5 \text{ м/с}^2$ ,  $K = 1,5 \text{ м/с}^2$ .**Заявление о соответствии** 

Мы заявляем с полной ответственностью, что описанный в «Технических данных» продукт отвечает следующим стандартам и нормативам: EN 60335 в соответствии с положениями директив 2011/65/EC, 2004/108/EC, 2006/42/EC, 2000/14/EC.

2000/14/EC: гарантированный уровень звуковой мощности 87 дБ(А). Процедура оценки соответствия согласно приложения VI.

Категория продукта: 32

Указанный испытательный пункт:  
SRL, Sudbury, England, Nr. 1088Техническая документация (2006/42/EC, 2000/14/EC):  
Bosch Lawn and Garden Ltd., PT-LG/ENS23,  
Stowmarket, Suffolk IP14 1EY, EnglandHenk Becker  
Executive Vice President  
EngineeringHelmut Heinzelmann  
Head of Product Certification  
PT/ETM9

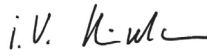
PPA.  



Robert Bosch GmbH, Power Tools Division  
D-70745 Leinfelden-Echterdingen  
03.02.2014**Монтаж и эксплуатация**

Действие	Рисунок
Комплект поставки	1
Монтаж рукоятки	2
Сборка травосборника	3
Установка/снятие травосборника	4
Зарядка аккумулятора	5
Установка аккумулятора	6
Расцепление прерывателя электрической цепи и установка его в положение покоя	7
Настройка высоты скашивания	8
Включение	9
Указания по работе	10
Выключение. Отключайте прерыватель электроцепи	11
Изъятие аккумулятора	12
Техническое обслуживание ножей	13
Выбор принадлежностей	14



## Включение

### Для Вашей безопасности

- ▶ **Внимание! Выключите садовый инструмент, расцепите прерыватель электрической цепи и извлеките аккумуляторную батарею из инструмента перед проведением работ по техобслуживанию или очистке. Эти операции необходимо проделывать также и в том случае, если поврежден, обрезан или запутался шнур питания.**
- ▶ После выключения садового инструмента ножи еще несколько секунд продолжают вращаться.
- ▶ **Осторожно – не касайтесь вращающегося ножа.**

### Зарядка аккумулятора

- ▶ **Не используйте другое зарядное устройство.** Входящее в комплект зарядное устройство предназначено для встроенной в Ваш садовый инструмент литиево-ионной аккумуляторной батареи.
- ▶ **Учитывайте напряжение сети!** Напряжение источника тока должно соответствовать данным на заводской табличке зарядного устройства. Зарядные устройства на 230 В могут работать также и при напряжении 220 В.

Аккумулятор оснащен устройством контроля температуры, которое позволяет производить зарядку только в пределах температуры от 0 °С до 45 °С. Этим достигается продолжительный срок службы аккумулятора.

**Указание:** Аккумулятор поставляется не полностью заряженным. Для обеспечения полной мощности аккумулятора зарядите его полностью перед первым применением.

Литий-ионный аккумулятор может быть заряжен в любое время без сокращения срока службы. Прекращение процесса зарядки не наносит вреда аккумулятору.

Литиево-ионные аккумуляторные батареи защищены от глубокой разрядки системой «Electronic Cell Protection (ECP)». При разряженной аккумуляторной батарее садовый инструмент выключается благодаря схеме защиты: Режущий нож больше не двигается.

**⚠ ВНИМАНИЕ** После автоматического отключения садового инструмента не продолжайте нажимать на выключатель. Вы можете повредить аккумуляторную батарею.

### Процесс зарядки

Процесс зарядки начинается сразу, как только вилка сети зарядного устройства будет вставлена в штепсельную розетку и аккумулятор будет установлен в зарядное гнездо.

Благодаря интеллектуальной процедуре зарядки зарядное устройство автоматически распознает степень заряда аккумулятора и производит зарядку оптимальным током в зависимости от температуры и напряжения аккумулятора.

Это щадит аккумулятор, при хранении в зарядном устройстве аккумулятор благодаря этому всегда полностью заряжен.

### Режим быстрой зарядки

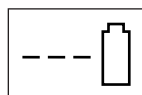

AL 3640 CV  
Professional

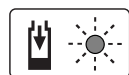

AL 3620 CV  
Professional

Процесс быстрой зарядки отображается **миганием зеленого светодиода**.

Индикаторный элемент аккумулятора:

Во время процесса зарядки загораются подряд 3 зеленых светодиода и гаснут на короткое время. Аккумулятор полностью заряжен, если 3 зеленых светодиода горят постоянно. Приблизительно через 5 мин по окончании зарядки аккумулятора 3 зеленых светодиода гаснут.

**Указание:** Быстрая зарядка возможна, только если температура аккумуляторной батареи находится в пределах допустимого диапазона, см. раздел «Технические данные».

### Аккумулятор заряжен



AL 3640 CV  
Professional



AL 3620 CV  
Professional

**Непрерывное свечение светодиода** сигнализирует о полностью заряженном аккумуляторе.

Дополнительно в течение прилб 2 секунд подается звуковой сигнал, сигнализирующий о полностью заряженном аккумуляторе.

Непосредственно после этого аккумулятор может быть извлечен, и им можно пользоваться.

Без вставленного аккумулятора **непрерывное свечение зеленого светодиода** сигнализирует о том, что штепсельная вилка подключена к розетке и зарядное устройство готово к работе.

146 | Русский

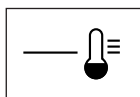
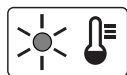
**Температура аккумулятора ниже 0 °C или выше 45 °C****AL 3640 CV  
Professional****AL 3620 CV  
Professional**

**Непрерывное свечение светодиода** сигнализирует о том, что температура аккумулятора находится за пределами допустимого диапазона 0 °C – 45 °C. После возвращения в допустимый температурный диапазон зарядное устройство автоматически переключается в режим быстрой зарядки.

Если температура аккумулятора находится за пределами допустимого диапазона, при установке в зарядное устройство загорается красный светодиод.

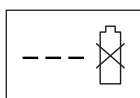
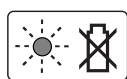
**Аккумулятор не заряжается****AL 3640 CV  
Professional****AL 3620 CV  
Professional**

Если зарядка невозможна по причине иной неполадки, **мигает красный светодиод**.

Процесс зарядки не начинается, зарядка аккумуляторной батареи невозможна (см. раздел «Поиск неисправностей»).

**Указания по зарядке аккумулятора**

При непрерывных или многократно повторяемых циклах зарядки без перерыва зарядное устройство может нагреться. Это, однако, не должно вызывать опасений и не свидетельствует о технической неисправности электроинструмента.

Значительное сокращение продолжительности работы после заряда свидетельствует о старении аккумулятора и указывает на необходимость его замены.

Учитывайте указания по утилизации.

**Охлаждение аккумулятора (Active Air Cooling)**

Встроенное в зарядное устройство управление вентилятором контролирует температуру установленного аккумулятора. Если температура аккумулятора превышает 30 °C, вентилятор охлаждает его до оптимальной для зарядки температуры. Включенный вентилятор издает при работе характерные шумы.

Если вентилятор не запускается, то температура аккумулятора находится в пределах оптимального температурного диапазона или вентилятор неисправен. В этом случае время зарядки аккумулятора увеличивается.

**Указания по применению****Индикатор заряженности аккумулятора**

Аккумулятор оснащен индикатором заряженности, который показывает его степень заряженности. Индикатор заряженности состоит из 3 зеленых светодиодов.

Для активации индикатора заряженности нажмите кнопку индикатора заряженности. Прибл. через 5 секунд индикатор заряженности гаснет самостоятельно.

Степень заряженности можно проверять и на вынутом аккумуляторе.

Светодиодная индикация	Емкость аккумулятора
Непрерывное свечение 3 зеленых светодиодов	$\geq 2/3$
Непрерывное свечение 2 зеленых светодиодов	$\geq 1/3$
Непрерывное свечение 1 зеленого светодиода	$\leq 1/3$

Мигание 1 зеленого светодиода Резерв

Если после нажатия кнопки не загорается ни один из светодиодов, это значит, что аккумулятор неисправен и подлежит замене.

Из соображений безопасности проверка степени заряженности аккумулятора может производиться только при неработающем садовом инструменте.

Во время процесса зарядки загораются подряд 3 зеленых светодиода и гаснут на короткое время. Аккумулятор полностью заряжен, если 3 зеленых светодиода горят постоянно. Приблизительно через 5 мин по окончании зарядки аккумулятора 3 зеленых светодиода гаснут.

**Индикатор контроля температуры**

Красный светодиод индикатора контроля температуры сигнализирует о том, что аккумулятор или электроника садового инструмента (при установленном аккумуляторе) находятся за пределами оптимального температурного диапазона. В таком случае садовый инструмент не работает или работает не на полную мощность.

**Контроль за температурой аккумулятора**

Красный СИД мигает при нажатии на кнопку или выключатель (при установленном аккумуляторе): Температура аккумулятора за пределами рабочего диапазона от -10 °C до +60 °C.

При температуре выше 70 °C аккумулятор отключается на время, которое требуется для возвращения в допустимый температурный диапазон.

### Контроль за температурой электроники садового инструмента

Красный светодиод выключателя **постоянно светится**: Температура электроники садового инструмента ниже 5 °C или выше 75 °C.

При температуре выше 90 °C электроника садового инструмента отключается на время, которое требуется для возвращения в допустимый температурный диапазон.

### Эффективность (продолжительность работы аккумулятора)

Эффективность скашивания (продолжительность работы аккумулятора) зависит от свойств газона, напр., густоты травы, влажности, длины травы, а также высоты скашивания.

Частое включение и выключение садового инструмента во время скашивания также снижает производительность скашивания (продолжительность работы аккумуляторной батареи).

Для оптимизации производительности скашивания (продолжительности работы аккумулятора) рекомендуется чаще косить, увеличить высоту скашивания и двигаться с умеренной скоростью.

Нижеприведенный пример показывает зависимость между высотой скашивания и производительностью скашивания по отношению к зарядке аккумулятора.

#### Условия скашивания

Очень тонкая, сухая трава | Тонкая, сухая трава

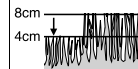
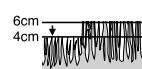

Производительность скашивания (Rotak 32 LI)

до 150 м<sup>2</sup>

до 100 м<sup>2</sup>

Производительность скашивания  
(Rotak 32 LI High Power)

до 300 м<sup>2</sup>

до 150 м<sup>2</sup>

Чтобы увеличить продолжительность работы, возможно использование дополнительного аккумулятора либо аккумуляторной батареи большей ёмкости, которые можно приобрести через авторизованную сервисную мастерскую для садовых инструментов Bosch.

### Поиск неисправностей



Проблема	Возможная причина	Устранение
Садовый инструмент не работает	Возможно, агрегат забилась	Отключайте прерыватель электроцепи: Проверьте нижнюю часть садового инструмента и при необходимости устраните причину (обязательно одевайте садовые рукавицы)
	Аккумулятор заряжен не полностью	Зарядка аккумулятора
	Аккумулятор вставлен не полностью	Установка аккумулятора
	Трава слишком высокая	Настройте большую высоту скашивания и наклоните садовый инструмент, чтобы снизить начальную нагрузку
	Сработала защита двигателя	Дайте двигателю остыть и установите большую высоту скашивания
	Аккумулятор холодный/горячий	Дайте аккумулятору нагреться/остыть
	Прерыватель тока вставлен неправильно/не до конца	Установите его правильно
	После приведения в действие выключателя двигатель запускается с небольшой задержкой по времени	Держите выключатель нажатым ок. 1 – 3 сек., чтобы запустить двигатель
Двигатель включается и снова останавливается	Аккумулятор заряжен не полностью	Зарядка аккумулятора
	Прерыватель тока вставлен неправильно/не до конца	Установите его правильно
	Аккумулятор вставлен не полностью	Установка аккумулятора
	Аккумулятор холодный/горячий	Дайте аккумулятору нагреться/остыть
		Установите большую высоту скашивания

## 148 | Русский

Проблема	Возможная причина	Устранение
Садовый инструмент работает с перебоями	Повреждена внутренняя проводка садового инструмента	Обратитесь в сервисную мастерскую
	Сработала защита двигателя	Дайте двигателю остыть и установите большую высоту скашивания
Садовый инструмент скашивает неравномерно и/или Двигатель работает с трудом	Высота скашивания слишком мала	Установите большую высоту скашивания
	Затупился нож	Замените нож
	Возможно, агрегат забился	Проверьте нижнюю часть садового инструмента и при необходимости устранили причину (обязательно одевайте садовые рукавицы)
Эффективность скашивания (продолжительность работы аккумулятора) недостаточна	Нож установлен неправильной стороной	Установите нож правильной стороной
	Высота скашивания слишком мала	Установите большую высоту скашивания и передвигайтесь медленнее
	Высокая трава	Установите большую высоту скашивания и передвигайтесь медленнее
После включения садового инструмента нож не вращается	Трава слишком мокрая или влажная	Подождите, пока трава высохнет, и передвигайтесь медленнее
	Трава слишком густая	Установите большую высоту скашивания, передвигайтесь медленнее и осуществляйте скашивание чаще
	Дополнительный аккумулятор можно приобрести через авторизованную сервисную мастерскую для садовых инструментов Bosch	Обратитесь в сервисную мастерскую
Чрезмерная вибрация/шум	На нож намоталась трава	Выключите садовый инструмент Устраните причину (обязательно одевайте садовые рукавицы)
	Ослабились гайка ножа/винт ножа	Затяните гайку ножа/винт ножа (17 Нм)
Зарядка невозможна	Ослабились гайка ножа/винт ножа	Затяните гайку ножа/винт ножа (17 Нм)
	Нож поврежден	Замените нож
Светодиоды после установки сетевого штекера в розетку не загораются	Загрязнены контакты аккумулятора	Очистите контакты, напр., несколько раз подряд вынув и вставив аккумулятор в зарядное гнездо, при необходимости замените аккумулятор
	Аккумулятор неисправен, поскольку произошел обрыв связи между отдельными элементами	Заменить аккумулятор
Светодиоды после установки сетевого штекера в розетку не загораются	Вилка сети зарядного устройства вставлена неполностью в розетку	Правильно вставить вилку в штепсельную розетку
	Неисправность штепсельной розетки, кабеля питания или зарядного устройства	Проверьте напряжение в сети, при необходимости отдайте зарядное устройство на проверку в авторизованную сервисную мастерскую для электроинструментов Bosch

## Техобслуживание и сервис



### Уход за аккумулятором

- ▶ **Внимание! Выключите садовый инструмент, расцепите прерыватель электрической цепи и извлеките из инструмента аккумуляторную батарею, а также травосборник, прежде чем проводить работы по техобслуживанию или очистке.**
- ▶ **При манипуляциях или работах в зоне острых ножей всегда одевайте садовые рукавицы.**

Чтобы гарантировать оптимальную работу аккумулятора, соблюдайте следующие указания и выполняйте следующие меры:

- Защищайте аккумулятор от влаги и воды.
- Храните аккумулятор только в диапазоне температур от 0 °C до 50 °C. Не оставляйте аккумулятор летом в автомобиле.
- При прямых солнечных лучах не оставляйте аккумулятор в садовом инструменте.
- Оптимальная температура хранения аккумулятора составляет 5 °C.
- Время от времени прочищайте вентиляционные прорези аккумулятора мягкой, сухой и чистой кисточкой.

Значительное сокращение продолжительности работы после заряда свидетельствует о старении аккумулятора и указывает на необходимость его замены.

### Сервис и консультирование на предмет использования продукции

[www.bosch-garden.com](http://www.bosch-garden.com)

При всех дополнительных вопросах и заказе запчастей, пожалуйста, обязательно указывайте 10-значный товарный номер, указанный на заводской табличке садового инструмента.

#### Для региона: Россия, Беларусь, Казахстан, Украина

Гарантийное обслуживание и ремонт электроинструмента, с соблюдением требований и норм изготовителя производится на территории всех стран только в фирменных или авторизованных сервисных центрах «Роберт Бош».

**ПРЕДУПРЕЖДЕНИЕ!** Использование контрафактной продукции опасно в эксплуатации, может привести к ущербу для Вашего здоровья. Изготовление и распространение контрафактной продукции преследуется по Закону в административном и уголовном порядке.

#### Россия

Уполномоченная изготовителем организация:

ООО «Роберт Бош»  
Ул. Академика Королева 13 стр. 5  
129515 Москва

Россия

Тел.: 8 800 100 8007 (звонок по России бесплатный)

E-Mail: [info.powertools@ru.bosch.com](mailto:info.powertools@ru.bosch.com)

Полную и актуальную информацию о расположении сервисных центров и приёмных пунктов Вы можете получить:

- на официальном сайте [www.bosch-pt.ru](http://www.bosch-pt.ru)
- либо по телефону справочно – сервисной службы Bosch 8 800 100 8007 (звонок по России бесплатный)

#### Беларусь

ИП «Роберт Бош» ООО

Сервисный центр по обслуживанию электроинструмента

ул. Тимирязева, 65А-020

220035, г. Минск

Беларусь

Тел.: +375 (17) 254 78 71

Тел.: +375 (17) 254 79 15/16

Факс: +375 (17) 254 78 75

E-Mail: [pt-service.by@bosch.com](mailto:pt-service.by@bosch.com)

Официальный сайт: [www.bosch-pt.by](http://www.bosch-pt.by)

#### Казахстан

ТОО «Роберт Бош»

Сервисный центр по обслуживанию электроинструмента

г. Алматы

Казахстан

050050

пр. Райымбека 169/1

уг. ул. Коммунальная

Тел.: +7 (727) 232 37 07

Факс: +7 (727) 233 07 87

E-Mail: [info.powertools.ka@bosch.com](mailto:info.powertools.ka@bosch.com)

Официальный сайт: [www.bosch.kz](http://www.bosch.kz); [www.bosch-pt.kz](http://www.bosch-pt.kz)

#### Транспортировка

На вложенные литиево-ионные аккумуляторные батареи распространяются требования в отношении транспортировки опасных грузов. Аккумуляторные батареи могут перевозиться самим пользователем автомобильным транспортом без необходимости соблюдения дополнительных норм.

При перевозке с привлечением третьих лиц (напр.: самолетом или транспортным экспедитором) необходимо соблюдать особые требования к упаковке и маркировке. В этом случае при подготовке груза к отправке необходимо участие эксперта по опасным грузам.

Отправляйте аккумуляторную батарею только с неповрежденным корпусом. Заклейте открытые контакты и упакуйте аккумуляторную батарею так, чтобы она не перемещалась внутри упаковки.

Пожалуйста, соблюдайте также возможные дополнительные национальные предписания.

## 150 | Українська

**Утилізація**

Не вибрасуйте садові інструменти, зарядні пристрої та акумуляторні батареї/батареї в побутовий мусор!

**Тільки для стран-членів ЄС:**

В соответствии с европейской директивой 2012/19/EU отслужившие электрические и электронные приборы и в соответствии с европейской директивой 2006/66/EC поврежденные либо отработанные аккумуляторы/батареи нужно собирать отдельно и сдавать на экологически чистую рекуперацию.

**Акумулятори, батареї:****Литиево-ионный:**

Пожалуйста, соблюдайте указания раздела «Транспортировка».

Возможны изменения.

**Українська****Вказівки з техніки безпеки**

**Увага! Уважно прочитайте наступні вказівки. Ознайомтеся з елементами управління і правильним користуванням садовим інструментом. Добре зберігайте інструкцію з експлуатації для подальшого користування нею.**

**Пояснення щодо символів на садовому інструменті**

Загальна вказівка на небезпеку.



Прочитайте цю інструкцію з експлуатації.



Слідкуйте за тим, щоб чужорідні тіла, що відлітають, не поранили людей поблизу.



Попередження: Дотримуйтеся безпечної відстані до садового інструменту, коли він працює.



Обережно: Не торкайтеся до ножів, що обертаються. Ножі гострі. Бережіть пальці рук і ніг.



Перед роботами з технічного обслуговування або очищення або перш ніж залишити садовий інструмент без нагляду, вимкніть його і відключіть роз'єднувач струму.



Не стосується.



Перш ніж торкатися до деталей садового інструменту, зачекайте, доки всі деталі не зупиняться. Після вимкнення садового інструменту ножі ще продовжують обертатися і можуть призвести до поранень.



Не користуйтеся садовим інструментом в дощ, на прилад взагалі не повинен попадати дощ.



Захищайте себе від удару електричним струмом.



Не стосується.



Використовуйте зарядний прилад лише у сухих приміщеннях.



Зарядний пристрій обладнаний захисним трансформатором.

**Експлуатація**

- ▶ Ні в якому разі не дозволяйте користуватися садовим інструментом дітям і особам, що не знайомі з цими вказівками. Національні приписи можуть обмежувати допустимий вік користувача. Якщо Ви не працюєте з садовим інструментом, зберігайте його в недоступному для дітей місці.
- ▶ Цей садовий інструмент не призначений для використання особами (включаючи дітей) з обмеженими психічними, чуттєвими або розумовими здатностями або недостатнім досвідом та/або недостатніми знаннями – це дозволяється робити лише у тому випадку, якщо за ними спостерігає особа, що відповідає за їхню безпеку, або вони отримують від неї вказівки щодо того, як слід використовувати прилад. Необхідно спостерігати за дітьми, щоб переконатися, що вони не грають з садовим інструментом.
- ▶ Ніколи не скошуйте траву, коли поблизу знаходяться люди, зокрема діти, або домашні тварини.
- ▶ За нещасні випадки, тілесні ушкодження інших людей і пошкодження чужого майна відповідає користувач.
- ▶ Не працюйте з садовими інструментом босоніж або у відкритих сандалях. Завжди майте на собі міцне взуття і довгі штани.
- ▶ Уважно огляньте ділянку, на якій Ви збираєтеся працювати, і приберіть каміння, дрючки, дроти, кістки і інші чужорідні предмети.

- ▶ Перед користуванням газонокосаркою завжди продивляйтеся, чи не зносилися і чи не пошкоджені ножі, гвинти ножів і ножовий вузол. Щоб уникнути дисбалансу, ножі і гвинти ножів, що зносилися або пошкоджені, завжди міняйте усі разом.
- ▶ Скошуйте траву лише при денному світлі або при доброму штучному освітленні.
- ▶ Не працюйте з газонокосаркою в погану погоду, особливо, коли збирається гроза.
- ▶ За можливістю не користуйтеся садовим інструментом на мокрій траві.
- ▶ Завжди йдіть спокійним кроком, ніколи не біжіть.
- ▶ Ніколи не користуйтеся садовим інструментом з пошкодженими захисними пристроями і кришками або без запобіжних пристроїв, як напр., без дефлектора та/або без кошика для скошеної трави.
- ▶ Вдягайте навушники.
- ▶ **Скошування трави на косогорох може бути небезпечним.**
  - Не скошуйте траву на занадто крутих схилах.
  - На схилах та на мокрій траві завжди слідкуйте за тим, щоб Ви стійко стояли на ногах.
  - На схилах завжди косіть газон поперек, а не вгору-вниз.
  - Якщо Ви працюєте на схилах, будьте особливо обережними на поворотах.
- ▶ Будьте особливо обережними, коли Ви задкуєте або тягнете садовий інструмент за собою.
- ▶ При скошуванні трави завжди штовхайте садовий інструмент поперед себе і ніколи не тягніть його до себе.
- ▶ Нахилити садовий інструмент для його перевезення, перевозити його через голі ділянки, а також до місця, де Ви збираєтесь скошувати траву, або з такого місця дозволяється лише, коли ножі стоять.
- ▶ При запуску садового інструменту і вмиканні мотора не нахиляйте садовий інструмент – за винятком тих випадків, коли це необхідно зважаючи на високу траву. У такому випадку піднімайте садовий інструмент, притискаючи рукоятку, лише наскільки це необхідно і лише з протилежного до Вас боку. Коли будете опускати садовий інструмент, слідкуйте за тим, щоб Ваші руки були на рукоятці.
- ▶ Вмикайте садовий інструмент, як описано в інструкції з експлуатації, і слідкуйте за тим, щоб Ваші ноги були на достатній відстані від ножів, що обертаються.
- ▶ Не підсовуйте руки і ноги під деталі, що обертаються, і не тримайте поблизу від таких деталей.
- ▶ Тримайтеся на відстані від викидної зони, коли працюєте із садовим інструментом.
- ▶ Ніколи не піднімайте і не переносьте садовий інструмент, коли працює мотор.
- ▶ **Нічого не міняйте в приладі.** Недозволені зміни можуть вплинути на безпеку садового інструменту і призвести до посилених шумів і вібрацій.
- ▶ Регулярно перевіряйте шнур живлення та подовжувач, яким Ви користуєтесь. Не під'єднуйте пошкоджені

шнур до мережі живлення і не торкайтеся до нього, поки Ви не від'єдали його від мережі живлення. При пошкодженому шнурі можливий контакт з частинами, що знаходяться під напругою. Захистіть себе від небезпеки ураження електричним струмом.

#### Відмикайте роз'єднувач струму:

- завжди, коли залишаєте садовий інструмент без нагляду,
- перед тим, як звільнити шипи що застрягли,
- перед тим, як перевірити або прочистити садовий інструмент, або виконати якісь роботи в ньому,
- після зіткнення з чужорідним тілом. негайно перевірте садовий інструмент на предмет пошкоджень і за необхідністю відремонтуйте,
- якщо садовий інструмент почав незвичайно вібрувати (негайно перевірте).

#### Технічне обслуговування

##### ▶ Вдягайте завжди садові рукавиці, якщо Ви збираєтесь орудувати або працювати поблизу гострих ножів.

- ▶ Перевіряйте всі гайки, прогоничі і гвинти на предмет міцної посадки, щоб забезпечити безпечний робочий стан садового інструменту.
- ▶ Регулярно перевіряйте стан і відсутність слідів зношення на кошику для трави.
- ▶ Перевіряйте садовий інструмент і про всяк випадок міняйте зношені або пошкоджені деталі.
- ▶ Використовуйте лише ножі, що передбачені для садового інструменту.
- ▶ Слідкуйте за тим, щоб нові деталі були від Bosch.

#### Вказівки щодо оптимального поводження з акумулятором

- ▶ **Перед тим, як вставляти акумуляторну батарею, переконайтеся, що садовий інструмент вимкнено.** Встромлення акумуляторної батареї у ввімкнутий садовий інструмент може призвести до нещасного випадку.
- ▶ **Захищайте зарядний пристрій від дощу і вологи.** Потраплення води в зарядний пристрій збільшує ризик ураження електричним струмом.
- ▶ **Заряджуйте акумуляторні батареї лише в зарядних пристроях, що рекомендовані вироблювачем.** Зарядний пристрій може займатися, якщо в ньому будуть заряджатися непередбачені акумуляторні батареї.
- ▶ **Не заряджайте акумуляторні батареї інших виробників.** Зарядний пристрій придатний лише для заряджання літєво-іонних акумуляторних батарей Bosch з напругою, зазначеною в технічних даних. В іншому випадку існує небезпека пожежі і вибуху.
- ▶ **Тримайте зарядний пристрій в чистоті.** Забруднення можуть призводити до ураження електричним струмом.

## 152 | Українська

- ▶ **Кожний раз перед використанням перевіряйте зарядний пристрій, кабель і штепсель. Не користуйтеся зарядним пристроєм, якщо помітите пошкодження. Не розкривайте зарядний пристрій самостійно; ремонтувати його дозволяється лише кваліфікованим фахівцям з використанням оригінальних запчастин.** Пошкоджений зарядний пристрій, шнур або штепсель збільшує ризик ураження електричним струмом.
- ▶ **Не користуйтеся зарядним пристроєм на основі, що може легко займатися, (напр., на папері, текстильних матеріалах тощо) або в горючому середовищі.** Нагрівання зарядного пристрою під час заряджання може призводити до пожежі.
- ▶ **Використовуйте лише акумуляторні батареї Bosch, які передбачені для даного садового інструменту.** Використання інших акумуляторних батарей може призвести до травми і небезпеки пожежі.
- ▶ **Зберігайте акумуляторну батарею, що саме не застосовується, віддалік від канцелярських скріпок, монет, гвинтів та інших невеликих металевих предметів, що можуть спричинити перемкнення контактів.** Коротке замикання між контактами акумуляторної батареї може призводити до опіку або пожежі.
- ▶ **При неправильному використанні з акумуляторної батареї може потекти рідина. Уникайте контакту з нею. При випадковому контакті промийте відповідне місце водою. Якщо рідина потрапила в очі, додатково зверніться до лікаря.** Акумуляторна рідина може спричинити подразнення шкіри або опіки.
- ▶ **Не відкривайте акумуляторну батарею.** Існує небезпека короткого замикання.
- ▶ **Захищайте акумуляторну батарею від тепла, зокрема, напр., від сонячних променів, вогню, води та вологості.** Існує небезпека вибуху.
- ▶ **Не можна закорочувати акумуляторну батарею.** Існує небезпека вибуху.
- ▶ **При пошкодженні або неправильній експлуатації акумуляторної батареї може виходити пар. Впустіть свіже повітря і – у разі скарг – зверніться до лікаря.** Пар може подразнювати дихальні шляхи.

- ▶ Захищайте акумулятор від вологості і води.
- ▶ Зберігайте акумулятор лише при температурі від 0 °C до 50 °C. Зокрема, не залишайте акумулятор влітку в машині.
- ▶ Час від часу прочищайте вентиляційні отвори акумулятора м'яким, чистим і сухим пензликом.

## Символи

Наступні символи стануть Вам в пригоді, коли Ви будете читати та щоб зрозуміти інструкцію з експлуатації. Запам'ятайте ці символи та їх значення. Правильне розуміння символів допоможе Вам правильно та безпечно користуватися садовим інструментом.

Символ	Значення
	Напрямок реакції
	Напрямок руху
	Вдягайте захисні рукавиці
	Вага
	Вмикання
	Вимикання
	Дозволена дія
	Заборонена дія
	Приладдя/запчастини

## Призначення приладу

Садовий інструмент призначений для косіння газонів в приватному господарстві.

## Технічні дані

Акумуляторна газонокосарка	Rotak 32 LI	Rotak 32 LI High Power
Товарний номер	3 600 H85 D*0	3 600 H85 D*1
Ширина ножа	см	32
Висота скошування	мм	30 – 60
Місткість кошика для трави	л	31
Вага відповідно до ЕРТА-Procedure 01/2003	кг	10,4
Серійний номер	див. заводську табличку на садовому інструменті	
**із зарядним пристроєм AL 3620 CV Professional		
Зважайте на товарний номер, що зазначений на заводській табличці Вашого садового інструменту. Торговельна назва окремих садових інструментів може розрізнятися.		



Українська | 153

Акумуляторна газонокосарка			
		Rotak 32 LI	Rotak 32 LI High Power
<b>Акумуляторна батарея</b>			
Товарний номер		F 016 800 302	F 016 800 301
Ном. напруга	V=	36	36
Ємність	Агод.	1,3	2,6
Тривалість заряджання (розряджена акумуляторна батарея)**	хвил.	60	95
Кількість акумуляторних елементів		10	20
<b>Зарядний пристрій</b>			
		<b>AL 3620 CV Professional</b>	<b>AL 3620 CV Professional</b>
Товарний номер	EU	2 607 225 657	2 607 225 657
	UK	2 607 225 659	2 607 225 659
	AU	2 607 225 662	2 607 225 662
Зарядний струм	A	2,0	2,0
Допустимий температурний діапазон заряджання	°C	0 – 45	0 – 45
Вага відповідно до EPTA-Procedure 01/2003	кг	0,6	0,6
Клас захисту		□/II	□/II
<b>Зарядний пристрій</b>			
		<b>AL 3640 CV Professional</b>	<b>AL 3640 CV Professional</b>
Товарний номер	EU	2 607 225 099	2 607 225 099
	UK	2 607 225 101	2 607 225 101
	AU	2 607 225 103	2 607 225 103
Зарядний струм	A	4,0	4,0
Допустимий температурний діапазон заряджання	°C	0 – 45	0 – 45
Вага відповідно до EPTA-Procedure 01/2003	кг	1,0	1,0
Клас захисту		□/II	□/II

\*\*із зарядним пристроєм AL 3620 CV Professional

Зважайте на товарний номер, що зазначений на заводській табличці Вашого садового інструменту. Торговельна назва окремих садових інструментів може розрізнятися.

## Інформація щодо шуму і вібрації

Рівень шумів визначений відповідно до європейської норми EN 60335.

А-зважений рівень звукового тиску від приладу, як правило, становить: звукове навантаження 74 дБ(А); звукова потужність 86 дБ(А). Похибка К = 0,42 дБ.

Сумарна вібрація  $a_{h1}$  (векторна сума трьох напрямків) та похибка К визначені відповідно до EN 60335: $a_{h1} < 2,5 \text{ м/с}^2$ ,  $K = 1,5 \text{ м/с}^2$ .

## Заява про відповідність

Ми заявляємо під нашу виключну відповідальність, що описаний в «Технічних даних» продукт відповідає таким нормам або нормативним документам: EN 60335 у відповідності до положень директиви 2011/65/EU, 2004/108/EC, 2006/42/EC, 2000/14/EC.

2000/14/EC: гарантована звукова потужність 87 дБ(А). Процедура оцінки відповідності згідно з додатком VI.

Категорія продукту: 32

Призначений центр:

SRL, Sudbury, England, Nr. 1088

Технічна документація (2006/42/EC, 2000/14/EC):  
Bosch Lawn and Garden Ltd., PT-LG/ENS23,  
Stowmarket, Suffolk IP14 1EY, EnglandHenk Becker Helmut Heinzlmann  
Executive Vice President Head of Product Certification  
Engineering PT/ETM9

РРА:

 i.v. K. MüllerRobert Bosch GmbH, Power Tools Division  
D-70745 Leinfelden-Echterdingen  
03.02.2014

## Монтаж та експлуатація

Дія	Малюнок
Обсяг поставки	1
Монтаж рукоятки	2
Збирання кошика для трави	3
Монтаж/демонтаж кошика для трави	4
Заряджання акумуляторної батареї	5
Установлення акумуляторної батареї	6

## 154 | Українська

Дія	Малюнок
Відключення роз'єднувача струму і приведення його у резервне положення	7
Регулювання висоти скошування трави	8
Вмикання	9
Вказівки щодо роботи	10
Вимкнення, Відмикайте роз'єднувач струму	11
Виймання акумуляторної батареї	12
Технічне обслуговування ножа	13
Вибір приладдя	14

## Початок роботи

### Для Вашої безпеки

- ▶ **Увага!** Перед роботами з технічного обслуговування або очищення вимкніть садовий інструмент, відключіть роз'єднувач струму і витягніть акумуляторну батарею. Це саме має чинність і якщо електрокабель пошкоджений, надрізаний або заплутався.
- ▶ Після вимкнення садового інструменту ножі обертаються ще декілька секунд.
- ▶ Обережно – не торкайтеся до ножа, що обертається.

### Зарядження акумуляторної батареї

- ▶ **Не використовуйте інші зарядні пристрої.** Поставлений разом з садовим інструментом зарядний пристрій розрахований на літєво-іонний акумулятор, що стоїть в інструменті.
- ▶ **Зважайте на напругу в мережі!** Напруга джерела живлення має відповідати даним на заводській таблиці зарядного пристрою. Зарядні пристрої, розраховані на 230 В, можуть працювати також і від 220 В.

Акумуляторна батарея має елемент для контролю за температурою, який допускає зарядження лише в температурному діапазоні від 0 °C до 45 °C. Цим забезпечується тривалий експлуатаційний резерв акумулятора.

**Вказівка:** Акумулятор постачається частково зарядженим. Щоб акумулятор міг реалізувати свою повну ємність, перед тим, як перший раз працювати з приладом, акумулятор треба повністю зарядити у зарядному пристрої.

Літєво-іонний акумулятор можна заряджати коли завгодно, це не скорочує його експлуатаційний ресурс. Переривання процесу зарядження не пошкоджує акумулятор.

Літєво-іонний акумулятор захищений від глибокого розрядження за допомогою «Electronic Cell Protection (ECP)». При розрядженому акумуляторі садовий інструмент завдяки схемі захисту вимикається: Ніж більше не рухається.

**УВАГА** Після автоматичного вимкнення садового інструменту більше не натискайте на вимикач. Це може пошкодити акумулятор.

### Зарядження

Процес зарядження починається, коли мережний штепсель зарядного пристрою буде встромлений в розетку, а акумуляторна батарея буде встромлена у зарядне гніздо.

Завдяки інтелектуальній системі зарядження ступінь зарядженості акумуляторної батареї автоматично розпізнається та зарядження здійснюється оптимальним струмом в залежності від температури та напруги акумулятора.

Це зберігає акумуляторну батарею, і – при її збереженні у зарядному пристрої – вона завжди буде повністю заряджена.

### Швидке зарядження

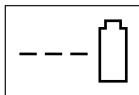

AL 3640 CV  
Professional



AL 3620 CV  
Professional

При швидкому зарядженні мигає зелений світлодіодний індикатор.

Індикаторний елемент на акумуляторі: Під час зарядження швидко загоряються один за одним і потім гаснуть три зелені світлодіоди. Акумуляторна батарея повністю заряджена, якщо безперервно світяться три зелені світлодіоди. Прибл. через 5 хвилин після того, як акумуляторна батарея буде повністю заряджена, три зелені світлодіоди знову гаснуть.

**Вказівка:** Швидке зарядження можливе лише в тому випадку, якщо температура акумуляторної батареї знаходиться в межах допустимого температурного діапазону зарядження, див. розділ «Технічні дані».

### Акумуляторна батарея заряджена



AL 3640 CV  
Professional

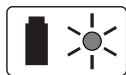

AL 3620 CV  
Professional

Безперервне світіння зеленого світлодіодного індикатора свідчить про те, що акумуляторна батарея повністю зарядилася.

Додатково протягом прибл. 2 секунд подається звуковий сигнал, який свідчить про повну зарядженість акумуляторної батареї.

Після цього акумуляторну батарею можна вийняти і одразу ж використовувати.

Якщо акумуляторна батарея не встромлена, безперервне **світіння зеленого світлодіодного індикатора** свідчить про те, що штепсель встромлений у розетку і зарядний пристрій готовий до роботи.

### Температура акумуляторної батареї нижча 0 °C або вища 45 °C

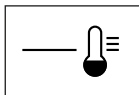

**AL 3640 CV  
Professional**

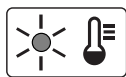

**AL 3620 CV  
Professional**

Безперервне **світіння червоного світлодіодного індикатора** свідчить про те, що температура акумуляторної батареї знаходиться за межами температурного діапазону швидкого заряджання 0 °C – 45 °C. Тільки-но буде досягнутий допустимий температурний діапазон зарядження, зарядний пристрій автоматично переключиться на швидке заряджання.

Якщо температура акумуляторної батареї знаходиться за межами допустимого для заряджання діапазону, при встромлянні акумуляторної батареї в зарядний пристрій загоряється червоний світлодіод батареї.

### Заряджання не здійснюється

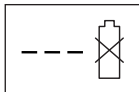

**AL 3640 CV  
Professional**

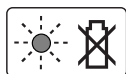

**AL 3620 CV  
Professional**

При інших неполадках із зарядженням **мигає червоний світлодіодний індикатор**.

Процес заряджання не може розпочатися, заряджання акумуляторної батареї неможливе (див. розділ «Пошук несправностей»).

### Вказівки щодо заряджання

При постійних циклах заряджання або таких, що безперервно повторюються один за одним декілька разів, зарядний пристрій може нагрітися. Однак це не є небезпечним і не свідчить про технічну несправність зарядного пристрою.

Занадто коротка тривалість роботи після заряджання свідчить про те, що акумулятор вичерпав себе і його треба поміняти.

Зважайте на вказівки щодо видалення.

### Охолодження акумуляторної батареї (Active Air Cooling)

Вбудоване в зарядний пристрій управління вентилятора слідує за температурою встромленої акумуляторної батареї. Якщо температура акумуляторної батареї перебільшує 30 °C, акумуляторна батарея охолоджується вентилятором до оптимальної температури заряджання. Увімкнутий вентилятор створює шум.

Якщо вентилятор не вмикається, це значить, що температура акумуляторної батареї знаходиться в оптимальному діапазоні або вентилятор вийшов з ладу. В такому разі тривалість заряджання акумуляторної батареї збільшується.

### Вказівки щодо роботи

#### Індикатор зарядженості акумуляторної батареї

Акумулятор обладнаний індикатором стану акумуляторної батареї, який показує ступінь зарядженості акумулятора. Індикатор стану акумуляторної батареї складається з 3 зелених світлодіодів.

Натисніть на кнопку індикатора стану акумуляторної батареї, щоб активувати індикацію стану акумуляторної батареї. Прибл. через 5 секунд індикатор зарядженості акумуляторної батареї гасне самочинно.

Ступінь зарядженості можна перевіряти також і коли акумулятор вийнятий.

Світлодіодний індикатор	Ємність акумулятора
Свічення 3 зеленого світлодіода	$\geq 2/3$
Свічення 2 зеленого світлодіода	$\geq 1/3$
Свічення 1 зеленого світлодіода	$\leq 1/3$
Мигання 1 зеленого світлодіода	резерв

Якщо після натискання на кнопку ні один світлодіод не загоряється, акумулятор вийшов з ладу і його треба поміняти.

З міркувань техніки безпеки опитувати стан зарядженості акумуляторної батареї можна лише при зупиненому приладі.

Під час заряджання швидко загоряються один за одним і потім гаснуть три зелені світлодіоди. Акумуляторна батарея повністю заряджена, якщо безперервно світяться три зелені світлодіоди. Прибл. через 5 хвилин після того, як акумуляторна батарея буде повністю заряджена, три зелені світлодіоди знову гаснуть.

#### Індикатор контролю за температурою

Червоний світлодіод індикатора контролю за температурою сигналізує, якщо акумуляторна батарея або електроніка садового інструменту (при встромленні акумуляторної батареї) знаходяться за межами оптимального температурного діапазону. В такому

**156 | Українська**

випадку садовий інструмент не працює або працює не на повній потужності.

**Контроль за температурою акумулятора**

Червоний світлодіод мигає при натисненні на кнопку або на вимикач (при встромленій акумуляторній батареї): акумулятор знаходиться за межами допустимого для заряджання діапазону робочої температури від  $-10^{\circ}\text{C}$  до  $+60^{\circ}\text{C}$ .

При температурі понад  $70^{\circ}\text{C}$  акумулятор вимикається до тих пір, поки температура не встановиться в межах допустимого діапазону.

**Контроль за температурою електроніки садового інструменту**

Червоний світлодіод безперервно **світиться** при натисненні на вимикач: Температура електроніки садового інструменту менша за  $5^{\circ}\text{C}$  або більша за  $75^{\circ}\text{C}$ .

При температурі понад  $90^{\circ}\text{C}$  електроніка садового інструменту вимикається до тих пір, поки температура не встановиться в межах допустимого діапазону.

**Різальна здатність (тривалість роботи акумуляторної батареї)**

Різальна здатність (тривалість роботи акумуляторної батареї) залежить від якості газону, напр., густоти трави, вологоти, довжини трави і висоти скошування.

Часте вмикання та вимикання садового інструменту під час скошування трави також скорочує продуктивність скошування (тривалість роботи акумуляторної батареї). Щоб оптимізувати різальну здатність (тривалість роботи акумуляторної батареї), рекомендується частіше косити газон, збільшити висоту скошування та працювати з відповідною швидкістю.

Наведений нижче приклад показує взаємозв'язок між висотою скошування і різальною здатністю в залежності від ступеню зарядженості акумуляторної батареї.

**Умови роботи**

Дуже тонка, суха трава

Тонка, суха трава

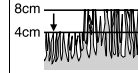
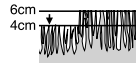

Потужність скошування (Rotak 32 LI)  
до  $150\text{ м}^2$

до  $100\text{ м}^2$ 

Потужність скошування (Rotak 32 LI High Power)

до  $300\text{ м}^2$ до  $150\text{ м}^2$ 

Щоб збільшити тривалість роботи, в майстерні, авторизованій для садових інструментів Bosch, можна придбати додаткову акумуляторну батарею або акумуляторну батарею з більшою ємністю (А-год.).

**Пошук несправностей**

Симптоми	Можлива причина	Що робити
Садовий інструмент не працює	Можливо, прилад забився	Відмикайте роз'єднувач струму: Перевірте нижню частину садового інструменту і за необхідністю усуньте причину (завжди вдягайте садові рукавиці)
	Акумуляторна батарея не повністю заряджена	Заряджання акумуляторної батареї
	Акумуляторна батарея не (повністю) встромлена	Встромляння акумуляторної батареї
	Трава занадто висока	Встановіть більшу висоту скошування і нахиліть садовий інструмент, щоб зменшити початкову навантаження
	Спрацював захисний автомат мотора	Дайте мотору охолонути і встановіть більшу висоту скошування
	Акумуляторна батарея занадто холодна/занадто гаряча	Дайте акумуляторній батареї нагрітись/охолонути
	Роз'єднувач струму встромлений неправильно/не повністю	Встроміть правильно
	Після натискання на вимикач мотор запускається з незначною затримкою	Утримуйте вимикач прибіл. 1 – 3 с натиснутим, щоб запустити мотор

Симптоми	Можлива причина	Що робити
Мотор запускається і потім знову зупиняється	Акумуляторна батарея не повністю заряджена	Зарядження акумуляторної батареї
	Роз'єднувач струму встромлений неправильно/ не повністю	Встроміть правильно
	Акумуляторна батарея не (повністю) встромлена	Встромляння акумуляторної батареї
	Акумуляторна батарея занадто холодна/занадто гаряча	Дайте акумуляторній батареї нагрітись/ охолонути Встановіть більшу висоту скошування
Садовий інструмент працює з перебоями	Пошкоджена внутрішня проводка садового інструменту	Зверніться в сервісну майстерню
	Спрацював захисний автомат мотора	Дайте мотору охолонути і встановіть більшу висоту скошування
Садовий інструмент скошує траву нерівномірно і/або Мотор працює важко	Занадто мала висота скошування	Встановіть більшу висоту скошування
	Затупився ніж	Замініть ножи
	Можливо, прилад забився	Перевірте нижню частину садового інструменту і за необхідністю усуньте причину (завжди вдягайте садові рукавиці)
Недостатня різальна здатність (тривалість роботи акумуляторної батареї)	Ніж неправильно монтований	Монтуйте ніж правильно
	Занадто мала висота скошування	Встановіть більшу висоту скошування та працюйте повільніше
	Трава занадто висока	Встановіть більшу висоту скошування та працюйте повільніше
	Трава занадто мокра або волога	Зачекайте, поки не висохне трава, та працюйте повільніше
	Занадто густа трава	Встановіть більшу висоту скошування, ідіть повільніше і косить частіше
Після вмикання садового інструменту ніж не обертається	Можна придбати додаткову акумуляторну батарею в майстерні, авторизованій для садових електроінструментів Bosch	Зверніться в сервісну майстерню
	На ніж накрутилася трава	Вимкніть садовий інструмент Усуньте причину (завжди вдягайте садові рукавиці)
Сильна вібрація/шум	Послабилися гайка/гвинт ножа	Затягніть гайку/гвинт ножа (17 Нм)
	Ніж пошкодився	Замініть ножи
Зарядження не здійснюється	Забруднилися контакти акумуляторної батареї	Прочистіть контакти (наприклад, декілька разів встроївши та вийнявши акумулятор), при необхідності замініть акумуляторну батарею
	Акумуляторна батарея несправна, усередині акумулятора роз'єднані проводи (окремі елементи)	Поміняйте акумуляторну батарею
Світлодіодні індикатори не загоряються після вставлення штепселя в розетку	Не (повністю) встромлений штепсель зарядного пристрою	(Добре) встроміть штепсель у розетку
	Несправна розетка, кабель живлення або зарядний пристрій	Перевірте напругу в мережі та за необхідністю перевірте зарядний пристрій в сервісній майстерні Bosch

158 | Українська

## Технічне обслуговування і сервіс



### Догляд за акумуляторною батареєю

- ▶ **Увага! Перед роботами з технічного обслуговування або очищення вимкніть садовий інструмент, відключіть роз'єднувач струму, витягніть акумуляторну батарею та кошик для трави.**
- ▶ **Вдягайте завжди садові рукавиці, якщо Ви збираєтесь орудувати або працювати поблизу гострих ножів.**

Зважайте на такі вказівки та заходи, щоб забезпечити оптимальне використання акумуляторної батареї:

- Захищайте акумулятор від вологи і води.
- Зберігайте акумулятор лише при температурі від 0 °C до 50 °C. Зокрема, не залишайте акумулятор влітку в машині.
- При потрапленні на садовий інструмент прямих сонячних променів не залишайте акумуляторну батарею в інструменті.
- Оптимальна температура для зберігання акумуляторної батареї становить 5 °C.
- Час від часу прочищайте вентиляційні отвори акумулятора м'яким, чистим і сухим пензликом.

Занадто коротка тривалість роботи після заряджання свідчить про те, що акумулятор вичерпав себе і його треба поміняти.

### Сервіс та надання консультацій щодо використання продукції

[www.bosch-garden.com](http://www.bosch-garden.com)

При всіх додаткових запитаннях та замовленні запчастин, будь ласка, зазначайте 10-значний номер для замовлення, що стоїть на заводській табличці садового інструменту.

Гарантійне обслуговування і ремонт електроінструменту здійснюються відповідно до вимог і норм виготовлювача на території всіх країн лише у фірмових або авторизованих сервісних центрах фірми «Роберт Бош». **ПОПЕРЕДЖЕННЯ!** Використання контрафактної продукції небезпечно в експлуатації і може мати негативні наслідки для здоров'я. Виготовлення і розповсюдження контрафактної продукції переслідується за Законом в адміністративному і кримінальному порядку.

### Україна

ТОВ «Роберт Бош»  
Сервісний центр електроінструментів  
вул. Крайня, 1, 02660, Київ-60  
Україна  
Тел.: (044) 4 90 24 07 (багатоканальний)  
E-Mail: [pt-service.ua@bosch.com](mailto:pt-service.ua@bosch.com)  
Офіційний сайт: [www.bosch-powertools.com.ua](http://www.bosch-powertools.com.ua)

Адреса Регіональних гарантійних сервісних майстерень зазначена в Національному гарантійному талоні.

### Транспортування

На додані літєво-іонні акумуляторні батареї розповсюджуються вимоги щодо транспортування небезпечних вантажів. Акумуляторні батареї можуть перевозитися користувачем автомобільним транспортом без необхідності виконання додаткових норм.

При пересилці третіми особами (напр.: повітряним транспортом або транспортним експедитором) потрібно додержуватися особливих вимог щодо упаковки та маркування. В цьому випадку при підготовці посилки повинен приймати участь експерт з небезпечних вантажів.

Відсилайте акумуляторну батарею лише з непошкодженим корпусом. Заклейте відкриті контакти та запакуйте акумуляторну батарею так, щоб вона не совалася в упаковці.

Дотримуйтеся, будь ласка, також можливих додаткових національних приписів.

### Утилізація

Не викидайте садові інструменти, зарядні пристрої та акумуляторні батареї/батарейки в побутове сміття!

#### Лише для країн ЄС:



Відповідно до європейської директиви 2012/19/EU та європейської директиви 2006/66/EC відпрацьовані електро- і електронні інструменти, пошкоджені або відпрацьовані акумуляторні батареї/батарейки повинні здаватися окремо і утилізуватися екологічно чистим способом.

#### Акумулятори/батарейки:



#### Літєво-іонні:

Будь ласка, зважайте на вказівки в розділі «Транспортування».

Можливі зміни.

## Română

### Instrucțiuni privind siguranța și protecția muncii

**Atenție! Citiți cu grijă următoarele instrucțiuni. Familiarizați-vă cu elementele de operare și utilizarea reglementară a sculei electrice de grădină. Păstrați la loc sigur instrucțiunile de folosire în vederea unei utilizări ulterioare.**

#### Explicarea simbolurilor de pe scula electrică de grădină



Indicație generală de avertizare a pericolozității.



Citiți instrucțiunile de folosire.



Avertiți grijă ca persoanele aflate în apropiere să nu fie rănite de corpurile străine aruncate de scula electrică.



Avertisment: mențineți o distanță sigură față de scula de grădină cât timp aceasta lucrează.



Atenție: nu atingeți cuțitele care se rotecesc. Cuțitele sunt ascuțite. Aveți grijă să nu vă tăiați degetele.



Opriti scula electrică de grădină și decuplați disjunctorul înaintea efectuării lucrărilor de întreținere sau curățare sau dacă veți lăsa scula electrică de grădină nesupravegheată chiar și pentru scurt timp.



Nu este aplicabil.



Înainte de a atinge scula electrică de grădină, așteptați până când toate componentele acestea se opresc complet. Cuțitele continuă să se mai rotească și după deconectarea sculei electrice de grădină, putând cauza răniri.



Nu folosiți scula electrică de grădină pe timp de ploaie și nu o expuneți acțiunii ploii.



Protejați-vă împotriva electrocutării.



Nu este aplicabil.



Folosiți încărcătorul numai în spații uscate.

Încărcătorul este echipat cu un transformator de siguranță.

#### Manevrare

- ▶ Nu permiteți niciodată copiilor sau persoanelor nefamiliarizate cu prezentele instrucțiuni, să folosească scula electrică de grădină. Este posibil ca normele naționale să limiteze vârsta operatorului. În caz de nefolosire, păstrați scula electrică de grădină la loc inaccesibil copiilor.
- ▶ Această sculă electrică de grădină nu este destinată utilizării de către persoane (inclusiv copii) cu deficiențesenzoriale sau intelectuale sau cu o experiență insuficientă și/sau cunoștințe insuficiente, în afara cazului în care se află sub supravegherea unei persoane responsabilă de siguranța lor sau primesc îndrumări de la aceasta, cu privire la utilizarea sculei electrice de grădină. Copiii trebuie supravegheați pentru a ne asigura că aceștia nu se joacă cu scula electrică de grădină.
- ▶ În nici un caz nu cosiți atunci când în imediata apropiere staționează persoane, în special copii sau animale de casă.
- ▶ Operatorul sau utilizatorul este ținut responsabil pentru accidente sau pagube provocate altor oameni sau bunurilor acestora.
- ▶ Nu folosiți scula electrică de grădină dacă sunteți desculți sau încălțați cu sandale deschise. Purtați încălțăminte solidă și pantaloni lungi.
- ▶ Inspectați atent suprafața pe care urmează să o lucrați și îndepărtați cu grijă pietrele, bețele, sârmele, oasele și alte corpuri străine.
- ▶ Înainte de utilizare verificați vizual întotdeauna dacă, cuțitele, șuruburile cuțitelor cât și blocul de cuțite nu sunt uzate sau deteriorate. Pentru evitarea dezechiliilor, înlocuiți întotdeauna întregul set de cuțite și șuruburi de cuțite uzate sau deteriorate.
- ▶ Cosiți numai la lumina zilei sau la lumină artificială bună.
- ▶ În condiții meteo nefavorabile în special în caz de furtună, nu lucrați cu mașina de tuns iarba.
- ▶ Pe cât posibil nu folosiți scula electrică de grădină la tunderea ierbii ude.
- ▶ Pășiiți întotdeauna încet, nu alergați niciodată repede.
- ▶ Nu folosiți în niciun caz scula electrică de grădină în cazul în care aceasta prezintă dispozitive de protecție, capace defecte sau echipamente de siguranță care lipsesc, ca de exemplu bara de protecție sau coșul colector de iarbă.
- ▶ Purtați protecții auditive.
- ▶ **Cosirea ierbii pe taluzuri poate fi periculoasă.**
  - Nu cosiți în pantă foarte abruptă.
  - Fiți întotdeauna atenți, astfel încât să pășiți în siguranță pe suprafețele înclinate sau pe iarba udă.

**160 | Română**

- Pe suprafețele înclinate cosiți întotdeauna transversal și niciodată în sus și în jos.
- La schimbarea direcției în pante fiți extrem de precauți.
- ▶ Fiți extrem de precauți atunci când mergeți înapoi cu scula electrică de grădină sau o trageți spre dumneavoastră.
- ▶ În timpul cosirii împingeți scula electrică de grădină întotdeauna spre înainte și nu o trageți niciodată în direcția corpului dumneavoastră.
- ▶ Cuțitele trebuie să se afle în repaus, atunci când sunteți nevoiți să răsturnați scula electrică de grădină în vederea transportului, când traversați suprafețe neplantate cu iarbă și când transportați scula electrică spre și de la sectorul de cosit.
- ▶ Nu răsturnați scula electrică de grădină în momentul pornirii motorului sau al demarării, în afara cazului în care motorul trebuie pornit în iarbă înaltă. În acest caz, ridicăți, nu mai mult decât este necesar, partea opusă operatorului, împingând în jos mâneul. Aveți grijă să țineți mâinile pe mâner atunci când lăsați din nou jos scula electrică de grădină.
- ▶ Porniți scula electrică de grădină conform celor descrise în instrucțiunile de folosire și aveți grijă să vă țineți picioarele departe de componentele care se rotesc.
- ▶ Nu țineți mâinile și picioarele în apropierea sau sub piesele care se rotesc.
- ▶ Păstrați o distanță sigură față de zona de aruncare a materialului tocat în timpul lucrului cu scula electrică de grădină.
- ▶ Nu ridicăți respectiv nu transportați scula electrică de grădină cu motorul pornit.
- ▶ **Nu aduceți modificări sculei electrice de grădină.** Modificările neautorizate pot afecta siguranța în exploatarea a sculei dumneavoastră electrice de grădină și pot duce la amplificarea zgomotului și vibrațiilor acesteia.
- ▶ Verificați regulat cablul de racordare și cablul prelungitor folosit. Nu racordați la rețea un cablu deteriorat și nu-l atingeți înainte de a-l fi debranșat de la rețea. Un cablu deteriorat poate atinge componente aflate sub tensiune. Potejați-vă împotriva pericolelor cauzate de electrocutare.
- ▶ Controlați dacă piulițele, bolțurile și șuruburile sunt bine fixate pentru garantarea funcționării în condiții de siguranță a foarfecelui de tăiat gard viu.
- ▶ Controlați regulat starea și gradul de uzură al coșului colector de iarbă.
- ▶ Controlați scula electrică de grădină și, din considerente legate siguranță, înlocuiți componentele uzate sau deteriorate ale acesteia.
- ▶ Folosiți numai cuțitele de tăiere prevăzute pentru scula dumneavoastră electrică de grădină.
- ▶ Asigurați-vă că piesele noi utilizate la schimbare provin de la Bosch.

**Indicații privind manevrarea optimă a acumulatorului**

- ▶ **Înainte de a introduce acumulatorul în scula electrică de grădină, asigurați-vă că aceasta este oprită.** Introducerea unui acumulator într-o sculă electrică de grădină pornită poate duce la accidente.
  - ▶ **Feriți încărcătorul de ploaie sau umerzeală.** Pătrunderea apei în încărcător mărește riscul de electrocutare.
  - ▶ **Încărcați acumulatorii numai cu încărcătoare recomandate de către producător.** Un încărcător recomandat pentru acumulatori de un anumit tip, poate lua foc atunci când este folosit pentru încărcarea altor acumulatori decât cei prevăzuți pentru acesta.
  - ▶ **Nu încărcați acumulatori de fabricație străină.** Încărcătorul este adecvat numai pentru încărcarea acumulatorilor cu tehnologie litiu-ion, având tensiunile indicate în datele tehnice. În caz contrar există pericol de incendiu și explozie.
  - ▶ **Păstrați încărcătorul curat.** Prin murdărire crește pericolul de electrocutare.
  - ▶ **Înainte de utilizare controlați întotdeauna încărcătorul, cablul și ștecherul. Nu folosiți încărcătorul, în cazul în care constatați deteriorarea acestuia. Nu deschideți singuri încărcătorul și nu permiteți repararea acestuia decât de către personal de specialitate și numai cu piese de schimb originale.** Încărcătoarele, cablurile și ștecherurile deteriorate măresc riscul de electrocutare.
  - ▶ **Nu folosiți încărcătorul pe un substrat inflamabil (de ex. hârtie, textile etc.) resp. în mediu cu pericol de explozie.** Din cauza încălzirii care se produce în timpul încărcării există pericol de incendiu.
  - ▶ **Folosiți numai acumulatori Bosch prevăzuți pentru această sculă electrică de grădină.** Întrebuințarea altor acumulatori poate duce la răniri și pericol de incendiu.
  - ▶ **Țineți acumulatorul nefolosit departe de agrafe de birou, monezi, chei, cuie, șuruburi sau alte obiecte metalice mici, care ar putea duce la șuntarea contactelor.** Un scurtcircuit între contactele acumulatorului poate provoca arsuri sau incendii.
- Deonectați disjunctorul:**
- întotdeauna când vă îndepărtați de scula electrică de grădină,
  - înainte de a îndepărta blocajele,
  - când verificați, curățați sau lucrați la scula electrică de grădină,
  - după o coliziune cu un corp străin. Controlați imediat scula electrică de grădină cu privire la deteriorări iar dacă este necesar, reparați-o,
  - când scula electrică începe să vibreze în mod neobișnuit (verificați imediat).
- Întreținere**
- ▶ **Putăți întotdeauna mănuși pentru grădină, atunci când manipulați cuțitele ascuțite sau dacă lucrați în apropierea acestora.**



- ▶ **În caz de utilizare greșită, din acumulator se poate scurge lichid. Evitați contactul cu acesta. În caz de contact accidental clătiți bine cu apă. Dacă lichidul vă intră în ochi, consultați și un medic.** Lichidul scurs din acumulator poate duce la iritații ale pielii sau la arsuri.
- ▶ **Nu deschideți acumulatorul.** Există pericol de scurtcircuit.
- ▶ **Feriți acumulatorul de căldură, de asemeni de ex. de radiații solare continue, foc, apă și umezeală.** Există pericol de explozie.
- ▶ **Nu scurtcircuitați acumulatorul.** Există pericol de explozie.
- ▶ **În cazul deteriorării sau utilizării necorespunzătoare a acumulatorului se pot degaja vapori. Aerisiți cu aer proaspăt iar dacă vi se face rău consultați un medic.** Vaporii pot irita căile respiratorii.
- ▶ Protejați acumulatorul împotriva umezelii și a apei.
- ▶ Depozitați acumulatorul numai în domeniul de temperatură de la 0 °C la 50 °C. Nu lăsați acumulatorul în autovehicul, de exemplu pe timpul verii.
- ▶ Ocazional curățați fantele de ventilație ale acumulatorului cu o pensulă moale, curată și uscată.

## Simboluri

Următoarele simboluri sunt importante pentru citirea și înțelegerea instrucțiunilor de folosire. Rețineți simbolurile și semnificația acestora. Interpretarea corectă a simbolurilor vă ajută să utilizați mai bine și mai sigur scula electrică de grădină.

Simbol	Semnificație
	Direcția reacției
	Direcție de deplasare
	Purtați mănuși de protecție
	Greutate
	Pericol
	Oprire
	Acțiune permisă
	Acțiune interzisă
	Accesorii/piese de schimb

## Utilizare conform destinației

Scula electrică de grădină este destinată pentru cosirea gazonului în sectorul privat.

## Date tehnice

Mașină ce tuns iarba cu acumulator		Rotak 32 LI	Rotak 32 LI High Power
Număr de identificare		3 600 H85 D*0	3 600 H85 D*1
Lățime cuțite	cm	32	32
Înălțime de tăiere	mm	30 – 60	30 – 60
Volum, coș colector de iarbă	l	31	31
Greutate conform EPTA-Procedure 01/2003	kg	10,4	10,4
Număr de serie		vezi plăcuța indicatoare a tipului sculei electrice de grădină	
<b>Acumulator</b>		<b>Tehnologie litriu-ion</b>	<b>Tehnologie litriu-ion</b>
Număr de identificare		F 016 800 302	F 016 800 301
Tensiune nominală	V=	36	36
Capacitate	Ah	1,3	2,6
Timp de încărcare (acumulator descărcat)**	min	60	95
Număr celule de acumulator		10	20

\*\* cu încărcător AL 3620 CV Professional

Vă rugăm să rețineți numărul de identificare de pe plăcuța indicatoare a tipului sculei dumneavoastră electrice de grădină. Denumirile comerciale ale diferitelor scule electrice de grădină pot varia.

## 162 | Română

Mașină ce tuns iarba cu acumulator		Rotak 32 LI	Rotak 32 LI High Power
<b>Încărcător</b>		<b>AL 3620 CV Professional</b>	<b>AL 3620 CV Professional</b>
Număr de identificare	EU	2 607 225 657	2 607 225 657
	UK	2 607 225 659	2 607 225 659
	AU	2 607 225 662	2 607 225 662
Curent de încărcare	A	2,0	2,0
Domeniu admis al temperaturilor de încărcare	°C	0 – 45	0 – 45
Greutate conform EPTA-Procedure 01/2003	kg	0,6	0,6
Clasa de protecție		□/II	□/II
<b>Încărcător</b>		<b>AL 3640 CV Professional</b>	<b>AL 3640 CV Professional</b>
Număr de identificare	EU	2 607 225 099	2 607 225 099
	UK	2 607 225 101	2 607 225 101
	AU	2 607 225 103	2 607 225 103
Curent de încărcare	A	4,0	4,0
Domeniu admis al temperaturilor de încărcare	°C	0 – 45	0 – 45
Greutate conform EPTA-Procedure 01/2003	kg	1,0	1,0
Clasa de protecție		□/II	□/II

\*\*cu încărcător AL 3620 CV Professional

Vă rugăm să rețineți numărul de identificare de pe plăcuța indicatoare a tipului sculei dumneavoastră electrice de grădină. Denumirile comerciale ale diferitelor scule electrice de grădină pot varia.

**Informație privind zgomotul/vibrațiile**

Valorile măsurate ale zgomotului au fost determinate conform EN 60335.

Nivelul de zgomot evaluat A al sculei electrice este în mod normal de: nivel presiune sonoră 74 dB(A); nivel putere sonoră 86 dB(A). Incertitudine K = 0,42 dB.

Valorile totale ale vibrațiilor  $a_h$  (suma vectorială a trei direcții) și incertitudinea K au fost determinate conform EN 60335:  $a_h < 2,5 \text{ m/s}^2$ ,  $K = 1,5 \text{ m/s}^2$ .**Declarație de conformitate CE**

Declarăm pe proprie răspundere că produsul descris la paragraful „Date tehnice” este în conformitate cu următoarele standarde sau documente normative: EN 60335 potrivit dispozițiilor Directivelor 2011/65/UE, 2004/108/CE, 2006/42/CE, 2000/14/CE.

2000/14/CE: nivel garantat al puterii sonore 87 dB(A). Procedură de evaluare a conformității potrivit Anexei VI.

Categorie produs: 32

Laborator desemnat:

SRL, Sudbury, England, Nr. 1088

Documentație tehnică (2006/42/CE, 2000/14/CE) la:

Bosch Lawn and Garden Ltd., PT-LG/ENS23,

Stowmarket, Suffolk IP14 1EY, England

Henk Becker  
Executive Vice President  
EngineeringHelmut Heinzelmann  
Head of Product Certification  
PT/ETM9

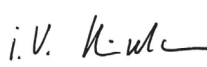
PPA.  
 i.V. 

Robert Bosch GmbH, Power Tools Division  
D-70745 Leinfelden-Echterdingen  
03.02.2014**Montare și funcționare**

Scopul acțiunii	Figura
Set de livrare	1
Montarea mânerului de ghidare	2
Asamblarea coșului colector de iarbă	3
Montarea/demontarea coșului colector de iarbă	4
Încărcarea acumulatorului	5
Introducerea acumulatorului	6
Decuplarea disjunctivului și aducere în poziție de parcare	7
Reglarea înălțimii de tăiere	8
Pornire	9
Indicații de lucru	10
Oprire, Deconectați disjunctivul	11
Extragerea acumulatorului	12
Întreținerea cuțitelor	13
Alegerea accesoriilor	14

## Punere în funcțiune

### Pentru siguranța dumneavoastră

- ▶ **Atenție! Oprți scula electrică de grădină, decuplați disjunctorul și îndepărtați acumulatorul înaintea efectuării lucrărilor de întreținere și curățare. Acest lucru este valabil și în cazul în care cablul acestuia este deteriorat, tăiat sau încurcat.**
- ▶ **După deconectarea sculei electrice de grădină, cuțitele continuă să se mai rotească încă câteva secunde.**
- ▶ **Fiți precauți - nu atingeți cuțitul de tăiere care se rotește.**

### Încărcarea acumulatorului

- ▶ **Nu folosiți alt încărcător.** Încărcătorul din setul de livrare este adaptat acumulatorului litiu-ion incorporat în scula dumneavoastră electrică de grădină.
- ▶ **Respectați tensiunea de alimentare!** Tensiunea sursei de curent trebuie să coincidă cu datele de pe plăcuța indicatoare a tipului încărcătorului. Încărcătoarele inscripționate cu 230 V pot funcționa și la 220 V.

Acumulatorul este echipat cu un sistem de supraveghere a temperaturii care-i permite încărcarea numai în domeniul de temperaturi cuprins între 0 °C și 45 °C. Astfel se obține o durată de viață îndelungată a acumulatorului.

**Indicație:** Acumulatorul se livrează parțial încărcat. Pentru a asigura funcționarea la capacitatea nominală a acumulatorului, înainte de prima utilizare încărcăți complet acumulatorul în încărcător.

Acumulatorul cu tehnologie litiu-ion poate fi încărcat în orice moment, fără ca prin aceasta să i se reducă durata de viață. O întrerupere a procesului de încărcare nu dăunează acumulatorului.

Acumulatorul Li-Ion este protejat prin „Electronic Cell Protection (ECP)” împotriva descărcării profunde. Când acumulatorul este descărcat, scula electrică de grădină se deconectează datorită unui circuit de protecție: cuțitul de tăiere nu se mai mișcă.

**⚠ ATENȚIE** După deconectarea automată a sculei electrice de grădină nu mai apăsați întrerupătorul pornit/oprit. Acumulatorul se poate deteriora.

### Proces de încărcare

Procesul de încărcare începe imediat după introducerea în priză a ștecherului încărcătorului și a acumulatorului în compartimentul de încărcare.

Prin procesul de încărcare inteligentă, starea de încărcare a acumulatorului este sesizată automat iar acumulatorul va fi încărcat cu un curent de încărcare întotdeauna optim, în funcție de temperatura și tensiunea sa.

În acest mod acumulatorul este menajat, iar în cazul păstrării sale în încărcător, el va fi întotdeauna încărcat la capacitate maximă.

### Încărcare rapidă

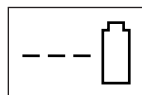

**AL 3640 CV  
Professional**

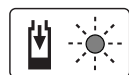

**AL 3620 CV  
Professional**

Procesul de încărcare rapidă este indicat de clipirea indicatoarelor cu LED-uri verzi.

Element indicator pe acumulator: În timpul procesului de încărcare cele trei LED-uri verzi se aprind unul după celălalt și se sting pentru scurt timp. Acumulatorul este complet încărcat, atunci când cele trei LED-uri verzi luminează continuu. Aproximativ 5 minute după ce acumulatorul s-a încărcat complet, cele trei LED-uri verzi se sting din nou.

**Indicație:** Procesul de încărcare rapidă este posibil numai dacă temperatura acumulatorului se situează în domeniul temperaturilor admise, vezi paragraful „Date tehnice”.

### Acumulator încărcat



**AL 3640 CV  
Professional**



**AL 3620 CV  
Professional**

### Lumina continuă a indicatorului cu LED verde

semnalizează faptul că acumulatorul este încărcat la capacitate maximă.

În plus se aude pentru un interval de aprox. 2 secunde un semnal sonor care semnalizează acustic încărcarea la capacitatea maximă a acumulatorului.

În continuare acumulatorul poate fi scos și folosit imediat.

În cazul în care acumulatorul nu este introdus în încărcător, lumina continuă a indicatorului cu LED verde semnalizează faptul că ștecherul este introdus în priză și încărcătorul este pregătit de funcționare.

### Temperatura acumulatorului sub 0 °C și peste 45 °C

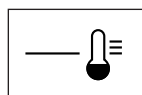

**AL 3640 CV  
Professional**

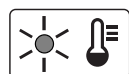

**AL 3620 CV  
Professional**

## 164 | Română

**Lumina continuă a indicatorului cu LED roșu** semnalizează că temperatura acumulatorului se situează în afara domeniului temperaturilor de încărcare rapidă de 0 °C – 45 °C. Imediat ce se atinge domeniul temperaturilor admise, încărcătorul comută automat pe încărcare rapidă.

Dacă acumulatorul se află în afara domeniului temperaturilor de încărcare admise, se aprinde LED-ul roșu ale acumulatorului în momentul introducerii acestuia în încărcător.

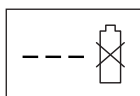
**Nu este posibilă încărcarea**

**AL 3640 CV  
Professional**

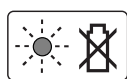

**AL 3620 CV  
Professional**

Dacă procesul de încărcare prezintă vre-un alt deranjament, acesta este indicat prin **clipirea indicatorului cu LED roșu**. Procesul de încărcare nu poate fi inițiat iar încărcarea acumulatorului nu este posibilă (vezi paragraful „Detectarea defecțiunilor”).

**Indicații privind încărcarea**

În caz de încărcare continuă, respectiv în cazul unor cicluri de încărcare care se succed fără întreruperi, încărcătorul se poate încălzi. Acest fapt nu prezintă importanță și indică o defecțiune tehnică a încărcătorului.

Un timp de funcționare considerabil diminuat după încărcare indică faptul că acumulatorul s-a uzat și trebuie înlocuit.

Respectați instrucțiunile privind eliminarea.

**Răcirea acumulatorului (Active Air Cooling)**

Sistemul de reglare a ventilatorului integrat în încărcător supraveghează temperatura acumulatorului introdus. Dacă temperatura acumulatorului depășește 30 °C, acumulatorul va fi răcit de un ventilator, până la temperatura optimă de încărcare. Când este conectat, ventilatorul produce un zgomot caracteristic.

În situația în care ventilatorul nu funcționează, înseamnă că temperatura acumulatorului se situează în domeniul temperaturilor optime de încărcare sau ventilatorul este defect. În acest ultim caz, timpul de încărcare a acumulatorului se prelungeste.

**Instrucțiuni de lucru****Indicatorul nivelului de încărcare al acumulatorului**

Acumulatorul este echipat cu un indicator al nivelului de încărcare, care semnalizează starea de încărcare a acumulatorului. Indicatorul nivelului de încărcare al acumulatorului constă din 3 LED-uri verzi.

Acționați tasta pentru indicatorul nivelului de încărcare, pentru a activa indicatorul nivelului de încărcare. După aprox. 5 secunde indicatorul nivelului de încărcare se stinge automat.

Nivelul de încărcare se poate verifica și la acumulatorul extras.

LED-uri indicatoare	Capacitate acumulator
Luminează continuu 3 LED-uri verzi	$\geq 2/3$
Luminează continuu 2 LED-uri verzi	$\geq 1/3$
Luminează continuu 1 LED verde	$\leq 1/3$
Clipește 1 LED verde	rezervă

Dacă, după acționarea tastei nu se aprinde niciun LED, înseamnă că acumulatorul este defect și trebuie înlocuit.

Din motive de siguranță verificarea nivelului de încărcare se poate face numai atunci când scula electrică de grădină este oprită.

În timpul procesului de încărcare cele trei LED-uri verzi se aprind unul după celălalt și se sting pentru scurt timp. Acumulatorul este complet încărcat, atunci când cele trei LED-uri verzi luminează continuu. Aproximativ 5 minute după ce acumulatorul s-a încărcat complet, cele trei LED-uri verzi se sting din nou.

**Indicator de supraveghere a temperaturii**

LED-ul roșu al indicatorului de supraveghere a temperaturii semnalizează faptul că acumulatorul sau sistemul electronic al sculei electrice de grădină (cu acumulatorul introdus) nu se află în domeniul optim de temperaturi. În acest caz scula electrică de grădină nu funcționează deloc sau nu funcționează la puterea maximă.

**Supravegherea temperaturii acumulatorului**

LED-ul roșu clipește în momentul apăsării tastei sau a întrerupătorului pornit/oprit (cu acumulatorul introdus): acumulatorul se află în afara domeniului temperaturilor de regim de la -10 °C la +60 °C.

La o temperatură de peste 70 °C acumulatorul întrerupe alimentarea, până când se ajunge din nou în domeniul optim al temperaturilor.

**Supravegherea temperaturii sistemului electronic al sculei electrice de grădină**

LED-ul roșu luminează la apăsarea întrerupătorului pornit/oprit **în mod continuu**: Temperatura sistemului electronic al sculei electrice de grădină este sub 5 °C sau peste 75 °C.

La o temperatură de peste 90 °C sistemul electronic al sculei electronice de grădină se deconectează, până în momentul în care temperatura ajunge din nou în domeniul temperaturilor de lucru admise.

### Capacitate de tăiere (durata de funcționare a acumulatorului)

Capacitatea de tăiere (durata de funcționare a acumulatorului) depinde de caracteristicile gazonului, de ex. de desimea ierbii, umiditate, lungimea firului de iarbă și de înălțimea de tăiere.

Pornirea și oprirea frecventă a sculei electrice de grădină în timpul procesului de cosire reduce de asemenea capacitatea de tăiere (durata de funcționare a acumulatorului).

Pentru optimizarea capacității de tăiere (duratei de funcționare a acumulatorului) se recomandă cosirea mai frecventă a ierbii, reducerea înălțimii de tăiere și o viteză de lucru adecvată.

Exemplul de mai jos arată relația dintre înălțimea de tăiere și capacitatea de tăiere pentru un acumulator încărcat.

#### Condiții de tăiere

Iarbă cu fir foarte subțire, uscată



Iarbă cu fir subțire, uscată

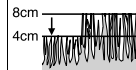

#### Capacitate de tăiere (Rotak 32 LI)

până la 150 m<sup>2</sup>

până la 100 m<sup>2</sup>

#### Capacitate de tăiere (Rotak 32 LI High Power)

până la 300 m<sup>2</sup>

până la 150 m<sup>2</sup>

Pentru prelungirea autonomiei de funcționare se poate achiziționa un acumulator suplimentar sau un acumulator de o capacitate mai mare (Ah) de la un centru autorizat de asistență tehnică post-vanzări pentru scule electrice de grădină Bosch.

### Detectarea defecțiunilor



Simptome	Cauză posibilă	Remediere
Scula electrică de grădină nu funcționează	Înfundare posibilă	Deconectați disjunctorul: Verificați partea inferioară a sculei electrice de grădină și, dacă este cazul, îndepărtați resturile de iarbă (purtați întotdeauna mănuși pentru grădină)
	Acumulatorul nu este încărcat complet	Încărcarea acumulatorului
	Acumulatorul nu este (corect) introdus	Montarea acumulatorului
	Iarba are firul prea lung	Reglați o înălțime de tăiere mai mare și basculați scula electrică de grădină pentru a reduce sarcina la pornire
	S-a activat protecția motorului	Lăsați motorul să se răcească și reglați o înălțime de tăiere mai mare
	Acumulatorul este prea rece/prea fierbinte	Lăsați acumulatorul să se încălzească/răcească
	Disjunctorul nu este introdus complet/corect	A se introduce corect
Motorul pornește și apoi se oprește din nou	După acționarea întrerupătorului pornit/oprit, motorul pornește cu o mică întârziere	Țineți apăsat întrerupătorul pornit/oprit aproximativ 1 – 3 s, pentru a porni motorul
	Acumulatorul nu este încărcat complet	Încărcarea acumulatorului
	Disjunctorul nu este introdus complet/corect	A se introduce corect
	Acumulatorul nu este (corect) introdus	Montarea acumulatorului
Scula electrică de grădină funcționează cu întreruperi	Acumulatorul este prea rece/prea fierbinte	Lăsați acumulatorul să se încălzească/răcească Reglați o înălțime de tăiere mai mare
	Cablajul intern al sculei electrice de grădină este defect	Adresați-vă centrului de asistență tehnică post-vanzări
	S-a activat protecția motorului	Lăsați motorul să se răcească și reglați o înălțime de tăiere mai mare

## 166 | Română

Simptome	Cauză posibilă	Remediere
Scula electrică de grădină lasă în urmă un aspect neregulat de tăiere și/sau Motorul merge greu	Înălțimea de tăiere este prea mică	Reglați o înălțime de tăiere mai mare
	Cuțitul este tocit	Schimbarea cuțitelor
	Înfundare posibilă	Verificați partea inferioară a sculei electrice de grădină și, dacă este cazul, îndepărtați resturile de iarbă (purtați întotdeauna mănuși pentru grădină)
Capacitate de tăiere (durată de funcționare a acumulatorului) insuficientă	Cuțitul a fost montat greșit	Montați corect cuțitul
	Înălțimea de tăiere este prea mică	Reglați înălțimea de tăiere mai mare și avansați mai lent
	iarba este prea înaltă	Reglați înălțimea de tăiere mai mare și avansați mai lent
	iarba este prea udă sau umedă	Așteptați până se usucă iarba și avansați mai lent
După pornirea sculei electrice de grădină cuțitul de tăiere nu se rotește	iarba este prea deasă	Reglați mai mare înălțimea de tăiere, a se avansați mai lent și cosiți mai des
	Un acumulator suplimentar poate fi achiziționat de la un centru de asistență tehnică și service post-vânzări pentru scule electrice de grădină Bosch	Adresați-vă centrului de asistență tehnică post-vânzări
După pornirea sculei electrice de grădină cuțitul de tăiere nu se rotește	Cuțitul este blocat de resturi de iarbă	Oprii scula electrică de grădină Îndepărtați blocajul (purtați întotdeauna mănuși pentru grădină)
	Piulița/șurubul cuțitului este slăbit	Strângeți bine piulița/șurubul cuțitului (17 Nm)
Vibrații/zgomote puternice	Piulița/șurubul cuțitului este slăbit	Strângeți bine piulița/șurubul cuțitului (17 Nm)
	Cuțitul este deteriorat	Schimbarea cuțitelor
Nu este posibilă încărcarea	Contactele acumulatorului sunt murdare	Curățați contactele acumulatorului; de ex. introducând și extrăgând de mai multe ori acumulatorul, dacă este cazul înlocuiți acumulatorul
	Acumulatorul este defect din cauza unei întreruperi de linie în interiorul acestuia (celelule de acumulator)	Înlocuiți acumulatorul
LED-urile indicatoare nu se aprind după introducerea ștecherului de la rețea în priză de curent	Ștecherul încărcătorului nu este introdus (corect) în priză de curent	Introduceți (complet) ștecherul în priză de curent
	Priza de curent, cablul de alimentare sau încărcătorul sunt defecte	Verificați tensiunea rețelei și solicitați dacă este necesar, verificarea încărcătorului de către un centru autorizat de asistență service post-vânzări pentru scule electrice Bosch

## Întreținere și service



### Întreținerea acumulatorului

- ▶ **Atenție! Oprii scula electrică de grădină, decuplați disjunctorul și îndepărtați acumulatorul și coșul de colectare a ierbii înainte de a efectua lucrări de întreținere sau curățare.**
- ▶ **Purtați întotdeauna mănuși pentru grădină, atunci când manipulați cuțitele ascuțite sau dacă lucrați în apropierea acestora.**

Respectați următoarele indicații și luați următoarele măsuri menite să permită utilizarea optimă a acumulatorului:

- Protejați acumulatorul împotriva umezelii și a apei.

- Depozitați acumulatorul numai în domeniul de temperatură de la 0 °C la 50 °C. Nu lăsați acumulatorul în autovehicul, de exemplu pe timpul verii.
- Nu lăsați acumulatorul în scula electrică de grădină în cazul expunerii la radiații solare directe.
- Temperatura optimă de depozitare a acumulatorului este de 5 °C.
- Ocazional curățați fantele de ventilație ale acumulatorului cu o pensulă moale, curată și uscată.

Un timp de funcționare considerabil diminuat după încărcare indică faptul că acumulatorul s-a uzat și trebuie înlocuit.

### Asistență clienți și consultanță privind utilizarea [www.bosch-garden.com](http://www.bosch-garden.com)

În caz de reclamații și comenzi de piese de schimb vă rugăm să indicați neapărat numărul de identificare compus din 10 cifre al sculei electrice de grădină.

**România**

Robert Bosch SRL  
 Centru de service Bosch  
 Str. Horia Măcelariu Nr. 30 – 34  
 013937 București  
 Tel. service scule electrice: (021) 4057540  
 Fax: (021) 4057566  
 E-Mail: infoBSC@ro.bosch.com  
 Tel. consultanță clienți: (021) 4057500  
 Fax: (021) 2331313  
 E-Mail: infoBSC@ro.bosch.com  
 www.bosch-romania.ro

**Transport**

Акумуляторii Li-Ion интегрирани respectă cerințele legislației privind transportul mărfurilor periculoase. Акумуляторii pot fi transportați rutier fără restricții de către utilizator. În cazul transportului de către terți (de exemplu: transport aerian sau prin firmă de expediții) trebuie respectate cerințe speciale privind ambalarea și marcarea. În această situație, la pregătirea expedierii trebuie consultat un expert în transportul mărfurilor periculoase.

Expediați акумуляторii numai în cazul în care carcasa acestora este intactă. Аcoperiți cu bandă de lipit contactele deschise și ambalați astfel акумуляторul încât să nu se poată deplasa în interiorul ambalajului.

Vă rugăm să respectați eventualele norme naționale suplimentare.

**Eliminare**

Nu aruncați sculele electrice de grădină, încărcătoarele și акумуляторii/bateriile în gunoiul menajer!

**Numai pentru țările UE:**

Conform Directivei Europene 2012/19/UE, echipamentele electrice și electronice uzate și, conform Directivei Europene 2006/66/CE, акумуляторii/bateriile defecte sau consumate trebuie colectate separat și direcționate către o stație de reciclare ecologică.

**Акумуляторii/baterii:**

**Li-Ion:**  
 Vă rugăm să respectați indicațiile de la paragraful „Transport”.

**Sub rezerva modificărilor.****Български****Указания за безопасна работа**

**Внимание! Прочетете указанията по-долу внимателно. Запознайте се добре с обслужващите елементи и начинът на работа с Вашия градински електроинструмент. Запазете ръководството за експлоатация за ползване по-късно.**

**Пояснения на символите на градинския електроинструмент**

Общо указание за опасност.



Прочетете ръководството за експлоатация.



Внимавайте намиращи се наблизо лица да не бъдат наранени от отхвърчащи частици.



Внимание: Когато градинският електроинструмент работи, стойте на безопасно разстояние от него.



Внимание: Не допирайте въртящите се ножове. Ножовете са остри. Съществува опасност да Ви бъде отрязан пръст на краката или ръцете.



Преди почистване или техническо обслужване на градинския електроинструмент, както и когато го оставяте без пряк надзор дори и за кратко, го спирайте и задействайте прекъсвача на захранващата верига.



Не се отнася до настоящия електроинструмент.



Преди да допирате градинския електроинструмент, изчакайте всичките му подвижни елементи да спрат да се движат. След изключване ножовете продължават да се въртят по инерция и могат да предизвикат наранявания.



Не използвайте градинския електроинструмент при дъжд; не го излагайте на дъжд.



Предпазвайте се от токов удар.



Не се отнася до настоящия електроинструмент.

## 168 | Български



Използвайте зарядното устройство само в сухи помещения.

Зарядното устройство е съоръжено с предпазен трансформатор.

**Обслужване**

- ▶ В никакъв случай не допускайте с този градински електроинструмент да работят деца или лица, непознати с указанията за работа с него. Възможно е националното законодателство да налага допълнителни ограничения за работа с този градински електроинструмент. Когато електроинструментът не се използва, го съхранявайте на места, недостъпни за деца.
- ▶ Този градински електроинструмент не е предназначен за ползване от лица с ограничени физически, сензорни или психически възможности или от лица с недостатъчен опит или недостатъчни познания (включително и от деца), освен когато те са наблюдавани от лице, отговарящо за безопасността или когато са обучавани за работа с градинския електроинструмент. Трябва да се внимава деца да не играят с градинския електроинструмент.
- ▶ В никакъв случай не косете, докато в непосредствена близост се намират други лица, особено деца или домашни животни.
- ▶ Отговорен за травми на други лица или за материални щети е работещият с тревокосачката.
- ▶ Не работете с градинския инструмент боси или със сандали. Носете винаги стабилни плътно затворени обувки и дълъг панталон.
- ▶ Грижливо проверявайте предварително обработваната площ и отстранявайте камъни, пръчки, кокали и други чужди тела.
- ▶ Винаги преди употреба проверявайте, дали ножовете, застопоряващите винтове и режещият модул не са повредени или износени. Заменяйте износени или повредени ножове и застопоряващи винтове винаги в комплект, за да избегнете биене по време на работа.
- ▶ Косете винаги на дневна светлина или при много добро изкуствено осветление.
- ▶ Не използвайте тревокосачката при лоши метеорологични условия, особено дъжд със силен вятър.
- ▶ По възможност не ползвайте градинския инструмент, когато тревата е влажна.
- ▶ Работете винаги със спокоен ход, никога не ходете бързо.
- ▶ Никога не работете с градинския инструмент, ако предпазните му съоръжения или капаци са повредени или с демонтирани предпазни съоръжения, напр. предпазен екран или кош.
- ▶ Работете с шумозаглушители (атнифони).
- ▶ **Работата по неравен терен може да бъде опасна.**
  - Не косете особено стръмни склонове.
  - На склонове или при влажна трева внимавайте винаги да сте стъпвате стабилно.
  - По наклонен терен косете винаги напречно на наклона, никога надолу и нагоре.
  - При обръщане на посоката на движение по склонове бъдете особено внимателни.
- ▶ Когато ходите назад или дърпате градинския инструмент бъдете изключително внимателни.
- ▶ Когато косите, винаги бутайте градинския инструмент напред, никога не го дърпайте към тялото си.
- ▶ Когато вдигате градинския инструмент, за да го пренесете, когато пресичате площи, незасети с трева и когато занасяте или връщате градинския инструмент до или от площите, които ще косите, ножовете трябва да са неподвижни.
- ▶ Когато включвате електродвигателя, не накланяйте градинския инструмент, освен ако това не е необходимо за развъртането му при висока трева. В подобни случаи повдигайте отдалечената от Вас страна, като натиснете дръжката надолу, и то само колкото е необходимо за развъртането на електродвигателя. Когато пускате обратно градинския инструмент на земята, го дръжте ръкохватката здраво с двете ръце.
- ▶ Включвайте градинския инструмент по начина, описан в ръководството за експлоатация, като внимавате краката Ви да са на безопасно разстояние от въртящите се звена.
- ▶ Не поставяйте ръцете или краката си в близост или под въртящи се елементи.
- ▶ Докато работите с електроинструмента, се дръжте на безопасно разстояние от зоната на изхвърляне.
- ▶ Никога не повдигайте, респ. не пренасяйте градинския електроинструмент, докато електродвигателят работи.
- ▶ **Не извършвайте промени по конструкцията на градинския електроинструмент.** Недопустими изменения могат да нарушат сигурността на Вашия градински електроинструмент и да предизвикат засилен шум и увеличени вибрации.
- ▶ Редовно проверявайте захранващия кабел и евентуално използван удължителен кабел. Не включвайте повредени захранващи кабели към мрежата, респ. не ги допирайте, преди да ги изключите от мрежата. При повредени захранващи кабели съществува опасност от контакт с проводници под напрежение. Вземайте мерки за предпазване от токов удар.

**Изключвайте прекъсвача на електрическата верига:**

- когато се отдалечавате от градинския електроинструмент,
- преди отстраняване на елементи, блокирали машината,



- когато проверявате, почиствате или извършвате техническо обслужване на градинския електроинструмент,
- след попадане на чуждо тяло. Веднага проверете градинския електроинструмент за повреди и при необходимост го предайте за ремонт,
- ако градинският електроинструмент започне да вибрира необикновено (извършете незабавна проверка).

### Поддържане

- ▶ **Когато трябва да извършвате дейности в близост до ножовете, работете винаги с предпазни ръкавици.**
- ▶ За да бъде гарантирано безопасно работно състояние на градинския инструмент, се уверявайте, че всички гайки, щифтове и винтове са затегнати.
- ▶ Периодично проверявайте кошът за трева да не се е износил и да не е повреден.
- ▶ Проверете градинския електроинструмент и за по-голяма сигурност заменете износени или повредени детайли.
- ▶ Използвайте само ножове, предназначени специално за градинския инструмент.
- ▶ Уверявайте се, че резервните части, които поставяте, са произведени от Бош.

### Указания за оптимална работа с акумулаторната батерия

- ▶ **Преди да поставяте акумулаторната батерия, се уверявайте, че градинският електроинструмент е изключен.** Поставянето на акумулаторна батерия в градински електроинструмент, който е включен, може да предизвика злополуки.
- ▶ **Предпазвайте зарядното устройство от дъжд и овлажняване.** Проникването на вода в зарядното устройство увеличава опасността от токов удар.
- ▶ **Зареждайте акумулаторните батерии само със зарядните устройства, които се препоръчват от производителя.** Ако зарядното устройство бъде използвано за зареждане на различни от предвидените акумулаторни батерии, съществува опасност от пожар.
- ▶ **Не зареждайте чужди акумулаторни батерии.** Зарядното устройство е предназначено само за зареждане на литиево-йонни акумулаторни батерии на Бош с посочените в раздела Технически параметри напрежения. В противен случай съществува опасност от пожар и експлозия.
- ▶ **Поддържайте зарядното устройство чисто.** Съществува опасност от възникване на токов удар вследствие на замърсяване на зарядното устройство.
- ▶ **Винаги преди употреба проверявайте зарядното устройство, захранващия кабел и щепсела. Не използвайте зарядното устройство в случай, че откриете повреди. Не отваряйте зарядното устройство, оставете ремонтите да бъдат**

**извършвани само от квалифицирани техници и с оригинални резервни части.** Повреди на зарядното устройство, захранващия кабел или щепсела увеличават опасността от токов удар.



- ▶ **Не поставяйте зарядното устройство на леснозапалима повърхност (напр. хартия, текстил и др. п.) или в леснозапалима среда.** Съществува опасност от възникване на пожар вследствие на нагряването на устройството по време на зареждане.
- ▶ **Използвайте само акумулаторни батерии на Бош, предвидени за този модел градински електроинструмент.** Използването на други акумулаторни батерии може да предизвика пожари и наранявания.
- ▶ **Когато акумулаторната батерия е извън електроинструмента, я дръжте на безопасно разстояние от кламери, монети, ключове, пирони, винтове или други малки метални предмети, които могат да предизвикат късо съединение.** Последствията от късо съединение между клемите на акумулаторната батерия могат да бъдат наранявания и/или пожар.
- ▶ **При неправилно използване от акумулаторна батерия от нея може да изтече електролит. Избягвайте контакта с него. Ако въпреки това на кожата Ви попадне електролит, изплакнете мястото обилно с вода. Ако електролит попадне в очите Ви, незабавно се обърнете за помощ към очен лекар.** Електролитът може да предизвика изгаряния на кожата.
- ▶ **Не отваряйте акумулаторната батерия.** Съществува опасност от възникване на късо съединение.
- ▶ **Предпазвайте акумулаторната батерия от високи температури, напр. вследствие на продължително излагане на директна слънчева светлина или огън, както и от вода и овлажняване.** Съществува опасност от експлозия.
- ▶ **Внимавайте да не предизвикате късо съединение между клемите на акумулаторната батерия.** Съществува опасност от експлозия.
- ▶ **При повреждане и неправилна експлоатация от акумулаторната батерия могат да се отделят пари. Проветрете помещението и, ако се почувствате неразположени, потърсете лекарска помощ.** Парите могат да раздразнят дихателните пътища.
- ▶ Предпазвайте акумулаторната батерия от влага и вода.
- ▶ Съхранявайте акумулаторната батерия само в температурния диапазон от 0 °C до 50 °C. Напр. не оставяйте акумулаторната батерия през лятото в автомобил на слънце.
- ▶ Периодично почиствайте вентилационните отвори на акумулаторната батерия с мека чиста и суха четка.

## 170 | Български

**Символи**

Символите по-долу са важни за прочитането и разбирането на ръководството за експлоатация. Запомнете символите и значенията им. Правилното интерпретиране на символите ще Ви помогне да ползвате градинския електроинструмент по-добре и по-сигурно.

Символ	Значение
	Посока на реакцията
	Посока на движение
	Работете с предпазни ръкавици
	Маса

Символ	Значение
	Включване
	Изключване
	Допустимо действие
	Забранено действие
	Допълнителни приспособления/резервни части

**Предназначение на електроинструмента**

Градинският електроинструмент е предназначен за косене на трева в домашни условия.

**Технически данни**

Акумулаторна тревокосачка		Rotak 32 LI	Rotak 32 LI High Power
Каталожен номер		3 600 H85 D*0	3 600 H85 D*1
Ширина на ножа	cm	32	32
Височина на рязане	mm	30 – 60	30 – 60
Обем, кош за трева	l	31	31
Маса съгласно ЕРТА-Procedure 01/2003	kg	10,4	10,4
Сериен номер		вижте табелката на градинския инструмент	
Акумулаторна батерия		Литиево-йонна	Литиево-йонна
Каталожен номер		F 016 800 302	F 016 800 301
Номинално напрежение	V=	36	36
Капацитет	Ah	1,3	2,6
Време за зареждане (при напълно разрежена акумулаторна батерия)**	min	60	95
Брой на клетките в акумулаторната батерия		10	20
Зарядно устройство		AL 3620 CV Professional	AL 3620 CV Professional
Каталожен номер	EU	2 607 225 657	2 607 225 657
	UK	2 607 225 659	2 607 225 659
	AU	2 607 225 662	2 607 225 662
Заряден ток	A	2,0	2,0
Допустим температурен диапазон на зареждане	°C	0 – 45	0 – 45
Маса съгласно ЕРТА-Procedure 01/2003	kg	0,6	0,6
Клас на защита		□/II	□/II

\*\* със зарядно устройство AL 3620 CV Professional

Моля, обърнете внимание на каталожния номер на табелката на Вашия градински електроинструмент. Търговските наименования на някои електроинструменти могат да бъдат променени.

Български | 171

Аккумуляторна тревокосачка	Rotak 32 Li	Rotak 32 Li High Power
<b>Зарядно устройство</b>	<b>AL 3640 CV Professional</b>	<b>AL 3640 CV Professional</b>
Каталожен номер	EU 2 607 225 099 UK 2 607 225 101 AU 2 607 225 103	2 607 225 099 2 607 225 101 2 607 225 103
Заряден ток	A 4,0	4,0
Допустим температурен диапазон на зареждане	°C 0 – 45	0 – 45
Маса съгласно EPTA-Procedure 01/2003	kg 1,0	1,0
Клас на защита	□/II	□/II

\*\* със зарядно устройство AL 3620 CV Professional

Моля, обърнете внимание на каталожния номер на табелката на Вашия градински електроинструмент. Търговските наименования на някои електроинструменти могат да бъдат променени.

## Информация за излъчван шум и вибрации

Стойностите за генериран шум са определени съгласно EN 60335.

Равнището A на излъчвания от електроинструмента шум обикновено е: равнище на звуковото налягане 74 dB (A); равнище на мощността на звука 86 dB (A).  
Неопределеност K = 0,42 dB.

Пълната стойност на вибрациите  $a_h$  (векторната сума по трите направления) и неопределеността K са определени съгласно EN 60335:

$a_h < 2,5 \text{ m/s}^2$ , K = 1,5  $\text{m/s}^2$ .

## Декларация за съответствие

С пълна отговорност ние декларираме, че продуктът, описан в раздела «Технически данни», съответства на изискванията на следните стандарти или нормативни документи: EN 60335 съгласно изискванията на Директиви 2011/65/EC, 2004/108/EO, 2006/42/EO, 2000/14/EO.

2000/14/EO: гарантирано ниво на мощността на звука 87 dB(A). Метод за оценка на съответствието съгласно Приложение VI.

Категория на продукта: 32

Упълномощена сертифицираща организация:  
SRL, Sudbury, England, Nr. 1088

Техническа документация (2006/42/EO, 2000/14/EO) при:

Bosch Lawn and Garden Ltd., PT-LG/ENS23,  
Stowmarket, Suffolk IP14 1EY, England

Henk Becker Executive Vice President Engineering  
Helmut Heinzlmann Head of Product Certification PT/ETM9

*Henk Becker* *i.V. Heinzlmann*

Robert Bosch GmbH, Power Tools Division  
D-70745 Leinfelden-Echterdingen  
03.02.2014

## Монтиране и работа

Дейност	Фигура
Окомплектовка	1
Монтиране на ръкохватката	2
Сглобяване на коша за трева	3
Поставяне/демантиране на коша за трева	4
Зареждане на акумулаторната батерия	5
Поставяне на акумулаторната батерия	6
Освобождаване на прекъсвача на захранващата верига и поставяне в позиция «Паркиране»	7
Регулиране на височината на рязане	8
Включване	9
Указания за работа	10
Изключване, Изключвайте прекъсвача на електрическата верига	11
Изваждане на акумулаторната батерия	12
Поддръжка на ножовете	13
Избор на допълнителни приспособления	14

## Включване

### За Вашата сигурност

- ▶ **Внимание! Преди почистване или техническо обслужване на градинския електроинструмент го спирайте и задействайте прекъсвача на захранващата верига. Същото се отнася за случаите, в които кабелът на прекъсвача бъде повреден, прерязан или усукан.**
- ▶ **След като градинският инструмент бъде изключен, ножовете продължават да се въртят няколко секунди по инерция.**
- ▶ **Внимание – не допирайте въртящия се нож.**

172 | Български

**Зареждане на акумулаторната батерия****▶ Не използвайте други зарядни устройства.**

Включеното в окомплектовката зарядно устройство е с параметри, подходящи за вградената в градинския Ви електроинструмент литиево-йонна акумулаторна батерия.

**▶ Внимавайте за напрежението на захранващата**

**мрежа!** Напрежението на захранващата мрежа трябва да съответства на данните, написани на табелката на зарядното устройство. Зарядни устройства, обозначени с 230 V, могат да бъдат захранвани и с 220 V.

Акумулаторната батерия има температурен контрол, който позволява зареждането само в диапазона между 0 °C и 45 °C. Така се увеличава дълготрайността на акумулаторната батерия.

**Упътване:** Акумулаторната батерия се доставя частично заредена. За да достигнете пълния капацитет на акумулаторната батерия, преди първото ѝ използване я зарядете докрай в зарядното устройство.

Литиево-йонната акумулаторна батерия може да бъде заредена по всяко време, без това да съкращава дълготрайността ѝ. Прекъсване на зареждането също не ѝ вреди.

Литиево-йонната акумулаторна батерия е защитена срещу пълно разреждане от електронната система «Electronic Cell Protection (ECP)». При разреждана акумулаторна батерия градинският електроинструмент се изключва от предпазен прекъсвач: ножът спира да се движи.

**⚠ ВНИМАНИЕ** След автоматичното изключване не продължавайте да натискате пусковия прекъсвач. Възможно е да повредите акумулаторната батерия.

**Зареждане**

Процесът на зареждане започва, когато щепселът на зарядното устройство бъде включен в контакта и акумулаторна батерия бъде поставена в гнездото.

Благодарение на интелигентността на процеса на зареждане състоянието на акумулаторната батерия се разпознава и тя се зарежда с оптималния ток за текущите си температура и напрежение.

Така животът на акумулаторната батерия се удължава, а, при съхраняване върху зарядното устройство, тя е винаги напълно заредена.

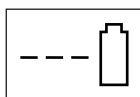
**Процес на бързо зареждане**

**AL 3640 CV  
Professional**

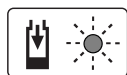

**AL 3620 CV  
Professional**

Процесът на бързо зареждане се сигнализира чрез **мигане на зеления светодиод**.

Светлинен индикатор на акумулаторната батерия: По време на процеса на зареждане трите зелени светодиода светват последователно и след това угасват. Когато трите зелени светодиода започнат да светят непрекъснато, акумулаторната батерия е заредена. Прибл. 5 минути след като акумулаторната батерия се зареди напълно трите зелени светодиода угасват.

**Упътване:** Режимът на бързо зареждане се включва само ако температурата на акумулаторната батерия е в допустимия диапазон, вижте раздела «Технически данни».

**Акумулаторната батерия заредена**

**AL 3640 CV  
Professional**



**AL 3620 CV  
Professional**

**Непрекъснатото светене на зеления светодиод**

показва, че акумулаторната батерия е заредена напълно.

В допълнение в продължение на прибл. 2 секунди се чува звуков сигнал, който указва пълното зареждане на акумулаторната батерия.

Веднага след това акумулаторната батерия може да бъде извадена, за да бъде ползвана.

Светенето с **непрекъсната светлина на зеления светодиод**, когато няма поставена акумулаторна батерия, показва, че щепселът е включен и зарядното устройство готово за работа.

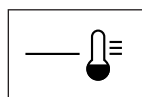
**Температурата на акумулаторната батерия е под 0 °C или над 45 °C**

**AL 3640 CV  
Professional**

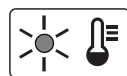

**AL 3620 CV  
Professional**

**Непрекъсната светлина на червения светодиод**

показва, че температурата на акумулаторната батерия е извън диапазона за бързо зареждане от 0 °C – 45 °C.

Веднага, след като температурата на батерията попадне в този интервал, зарядното устройство се превключва на бързо зареждане.

Ако температурата на акумулаторната батерия е извън допустимия диапазон за зареждане, при поставянето ѝ в зарядното устройство светва червения светодиод на акумулаторната батерия.

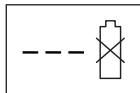
**Не е възможно зареждане**

**AL 3640 CV  
Professional**

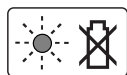

**AL 3620 CV  
Professional**

Ако има друга причина процесът на зареждане да не може да започне, това се указва чрез **мигане на червения светодиод**.

Процесът на зареждане не може да започне и зареждането на акумулаторната батерия е невъзможно (вижте «Отстраняване на дефекти»).

**Указания за зареждане**

При непрекъснато зареждане, респ. при неколккратно последователно зареждане на акумулаторни батерии без прекъсване зарядното устройство може да се нагрее. Това е нормално и не указва за наличието на технически дефект на зарядното устройство.

Съществено съкратено време за работа след зареждане показва, че акумулаторната батерия е изхабена и трябва да бъде заменена.

Спазвайте указанията за бракуване.

**Охлаждане на акумулаторната батерия (Active Air Cooling – Активно въздушно охлаждане)**

Вградената в акумулаторната батерия система за въздушно охлаждане следи температурата ѝ. Ако температурата на акумулаторната батерия надвиши 30 °C, се включва вентилатор, който я охлажда до оптимална за зареждане температура. Включеният вентилатор генерира слаб шум.

Ако вентилаторът не работи, температурата на акумулаторната батерия е в оптималния диапазон за зареждане или вентилаторът е повреден. В последния случай времето за зареждане на акумулаторната батерия се удължава.

**Указания за работа****Светлинен индикатор за състоянието на акумулаторната батерия**

Акумулаторната батерия е съоръжена със светлинен индикатор указващ степента ѝ на зареденост. Светлинният индикатор се състои от 3 зелени светодиода.

Натиснете бутона за светлинния индикатор, за да активирате светлинния индикатор. След прил. 5 секунди светлинният индикатор изгасва автоматично.

Състоянието на акумулаторната батерия може да бъде проверявано и когато тя е извадена.

**Светодиоди****Капацитет на акумулаторната батерия**

3 зелени светодиода светят непрекъснато

≥ 2/3

2 зелени светодиода светят непрекъснато

≥ 1/3

1 зелен светодиод свети непрекъснато

≤ 1/3

1 зелен светодиод мига

резерва

Ако след натискане на бутона не свети нито един светодиод, акумулаторната батерия е повредена и трябва да бъде заменена.

Поради съображения за сигурност проверката за степента на зареденост на акумулаторната батерия може да се извършва само когато градинският електроинструмент е в покой.

По време на процеса на зареждане трите зелени светодиода светват последователно и след това угасват. Когато трите зелени светодиода започнат да светят непрекъснато, акумулаторната батерия е заредена. Прил. 5 минути след като акумулаторната батерия се зареди напълно трите зелени светодиода угасват.

**Светодиод за температурния контрол**

Червеният светодиод на системата за температурен контрол указва, че акумулаторната батерия или електрониката на градинския електроинструмент (при поставена акумулаторна батерия) не са в оптималния температурен интервал. В този случай градинският електроинструмент не работи или не работи с пълната си мощност.

**Температурен контрол на акумулаторната батерия**

Червеният светодиод мига при натискане на бутона или на пусковия прекъсвач (при поставена акумулаторна батерия): температурата на акумулаторната батерия е извън работния температурен диапазон от - 10 °C до + 60 °C.

При достигане на температури над 70 °C акумулаторната батерия се изключва, докато достигне отново допустимия температурен интервал за работа.

**Система за температурен контрол на електронното управление на градинския електроинструмент**

Червеният светодиод свети при натискане на пусковия прекъсвач **непрекъснато**: Температурата на електронното управление на градинския електроинструмент е под 5 °C или над 75 °C.

При температура над 90 °C градинският електроинструмент се изключва, докато температурата попадне отново в допустимия за работа интервал.

## 174 | Български

**Производителност на рязане (време за работа на акумулаторната батерия)**

Производителността на рязане (времето за работа на акумулаторната батерия) зависи от свойствата на тревата, напр. гъстотата ѝ, влажността ѝ, дължината и, както и от височината на рязане.

Производителността се ограничава също така и вследствие на често включване и изключване на градинския електроинструмент по време на косене (време за работа на акумулаторната батерия).

За оптимизиране на производителността на рязане (времето за работа на акумулаторната батерия) се препоръчва по-честото косене, увеличаването на височината на рязане и работата с умерена скорост.

Посоченият по-долу пример показва зависимостта между височината на рязане и производителността с едно зареждане на акумулаторната батерия.

**Условия на рязане**

Много тънка суха трева

Тънка суха трева

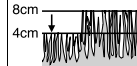
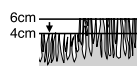
**Производителност на рязане (Rotak 32 LI)**до 150 m<sup>2</sup>до 100 m<sup>2</sup>**Производителност на рязане (Rotak 32 LI High Power)**до 300 m<sup>2</sup>до 150 m<sup>2</sup>

За да удължите времето за работа можете да поставите допълнителна акумулаторна батерия или акумулаторна батерия с по-голям капацитет (Ah); обърнете се към авторизиран търговец за градински електроинструменти на Бош.

**Отстраняване на дефекти**

Симптоми	Възможна причина	Отстраняване
Градинският електроинструмент не работи	Възможно е машината да е зацапана и блокирана	Изключвайте прекъсвача на електрическата верига: Проверете долната страна на градинския електроинструмент и при необходимост отстранете захванатите растения (работете винаги с предпазни ръкавици)
	Акумулаторната батерия не е заредена напълно	Зареждане на акумулаторната батерия
	Акумулаторната батерия не е поставена (правилно)	Поставяне на акумулаторната батерия
	Тревата е твърде дълга	Увеличете височината на рязане и наклонете градинския електроинструмент, за да намалите натоварването при включване
	Защитата на електродвигателя се е задействала	Изчакайте охлаждането на електродвигателя и настройте по-голяма височина на рязане
	Акумулаторната батерия е твърде студена/гореща	Оставете акумулаторната батерия да се затопли/охлади
	Прекъсвачът на електрическата верига не е в правилната позиция/не е вкаран правилно	Поставете го правилно
	След натискане на пусковия прекъсвач електродвигателят се включва с известно закъснение	Задръжте пусковия прекъсвач натиснат прикл. 1 – 3 s секунди, за да включите електродвигателя
Електродвигателят се стартира и веднага след това се изключва	Акумулаторната батерия не е заредена напълно	Зареждане на акумулаторната батерия
	Прекъсвачът на електрическата верига не е в правилната позиция/не е вкаран правилно	Поставете го правилно
	Акумулаторната батерия не е поставена (правилно)	Поставяне на акумулаторната батерия
	Акумулаторната батерия е твърде студена/гореща	Оставете акумулаторната батерия да се затопли/охлади Настройте по-голяма височина на рязане

Симптоми	Възможна причина	Отстраняване
Градинският електроинструмент работи с прекъсвания	Вътрешен електрически дефект на градинския електроинструмент	Потърсете помощ в оторизиран сервиз за електроинструменти
	Защитата на електродвигателя се е задействала	Изчакайте охлаждането на електродвигателя и настройте по-голяма височина на рязане
Градинският електроинструмент коси неравномерно и/или Електродвигателят работи тежко	Височината на рязане е твърде малка	Настройте по-голяма височина на рязане
	Ножовете са затпени	Смяна на ножовете
	Възможно е машината да е зацапана и блокирана	Проверете долната страна на градинския електроинструмент и при необходимост отстранете захванатите растения (работете винаги с предпазни ръкавици)
Производителността на рязане (времето за работа на акумулаторната батерия) е малка	Ножът е монтиран неправилно	Монтирайте ножа правилно
	Височината на рязане е твърде малка	Настройте по-голяма височина на рязане и ходете по-бавно
	Тревата е твърде висока	Настройте по-голяма височина на рязане и ходете по-бавно
	Тревата е твърде влажна	Изчакайте, докато тревата изсъхне и ходете по-бавно
	Тревата е твърде гъста	Настройте по-голяма височина на рязане, ходете по-бавно и косете по-често
	Можете да закупите допълнителна акумулаторна батерия от оторизиран търговец за електроинструменти на Бош	Потърсете помощ в оторизиран сервиз за електроинструменти
След включване на градинския електроинструмент ножът не се върти	Ножът е силно зацапан с трева	Изключете градинския електроинструмент Почистете и освободете барабана (работете винаги с предпазни ръкавици)
	Гайката/винта на ножа е разхлабена	Затегнете гайката/винта на ножа (17 Nm)
Силни вибрации/шум	Гайката/винта на ножа е разхлабена	Затегнете гайката/винта на ножа (17 Nm)
	Ножът е повреден	Смяна на ножовете
Не е възможно зареждане	Контактите на акумулаторната батерия са замърсени	Почистете контактите на акумулаторната батерия, напр. чрез неколкотократно й изваждане и вкарване в гнездото, респ. заменете акумулаторната батерия
	Акумулаторната батерия е повреден – съществува прекъсване на контакта в някоя от клетките й	Заменете акумулаторната батерия
След включване на щепсела в контакта светодиодите не светват	Щепселът на зарядното устройство не е вкаран в контакта (правилно)	Вкарайте (докрай) щепсела в контакта
	Контактът, хранващия кабел или зарядното устройство са дефектни	Проверете напрежението в мрежата и при необходимост предайте зарядното устройство в оторизиран сервиз за електроинструменти на Бош за проверка

## Поддържане и сервиз



### Грижа за акумулаторната батерия

► **Внимание!** Преди почистване или техническо обслужване на градинския електроинструмент го спирайте, задействайте прекъсвача на хранващата верига и демонтирайте акумулаторната батерия и коша за трева.

► **Когато трябва да извършвате дейности в близост до ножовете, работете винаги с предпазни ръкавици.**

За да си осигурите оптимално ползване на акумулаторната батерия, спазвайте следните указания:

- Предпазвайте акумулаторната батерия от влага и вода.
- Съхранявайте акумулаторната батерия само в температурния диапазон от 0 °C до 50 °C. Напр. не оставяйте акумулаторната батерия през лятото в автомобил на слънце.
- Не оставяйте акумулаторната батерия в градинския електроинструмент на пряка слънчева светлина.

**176 | Srpski**

- Оптималната температура за съхраняване на акумулаторната батерия е 5 °C.
- Периодично почиствайте вентилационните отвори на акумулаторната батерия с мека чиста и суха четка.

Съществено съкратено време за работа след зареждане показва, че акумулаторната батерия е изхабена и трябва да бъде заменена.

**Сервиз и технически съвети**

[www.bosch-garden.com](http://www.bosch-garden.com)

Винаги когато се обръщате с въпроси към представителите на Бош непременно посочвайте 10-цифрения каталожен номер на градинския електроинструмент.

**Роберт Бош ЕООД – България**

Бош Сервиз Център  
Гаранционни и извънгаранционни ремонти  
бул. Черни връх 51-Б  
FPI Бизнес център 1407  
1907 София  
Тел.: (02) 9601061  
Тел.: (02) 9601079  
Факс: (02) 9625302  
[www.bosch.bg](http://www.bosch.bg)

**Транспортиране**

Включените в окомплектовката литиево-йонни акумулаторни батерии са в обхвата на изискванията на нормативните документи, касаещи продукти с повишена опасност. Акумулаторните батерии могат да бъдат транспортирани от потребителя на публични места без допълнителни разрешителни.

При транспортиране от трети страни (напр. при въздушен транспорт или ползване на куриерски услуги) има специални изисквания към опаковането и обозначаването им. За целта се консултирайте с експерт в съответната област.

Изпращайте акумулаторни батерии само ако корпусът им не е повреден. Изолирайте открити контактни клеми с лепящи ленти и опаковайте акумулаторните батерии така, че да не могат да се изместват в опаковката си.

Моля, спазвайте също и допълнителни национални предписания.

**Бракуване**

Не изхвърляйте градински електроинструменти, зарядни устройства и акумулаторни или обикновени батерии при битовите отпадъци!

**Само за страни от ЕС:**

Съгласно Европейска директива 2012/19/ЕС относно излязла от употреба електрическа и електронна апаратура и съгласно Европейска директива 2006/66/ЕО акумулаторни или обикновени

батерии, които не могат да се използват повече, трябва да се събират отделно и да бъдат подлагани на подходяща преработка за оползотворяване на съдържащите се в тях суровини.

**Акумулаторни или обикновени батерии:****Литиево-йонни:**

Моля, спазвайте указанията в раздела «Транспортиране».

Правата за изменения запазени.

**Srpski****Uputstva o sigurnosti**

**Pažnja! Pročitajte pažljivo sledeća uputstva. Upoznajte se sa elementima za rad i propisnom upotrebom baštenskog uredjaja. Molimo sačuvajte sigurno uputstvo za rad za kasniju upotrebu.**

**Objašnjenja simbola na baštenskom uredjaju**

Opšte uputstvo o opasnosti.



Pročitajte uputstvo za rad.



Paziti da osobe koje stoje u blizini ne budu povredene usled odbačenih stranih tela.



Opomena: Održavajte sigurno rastojanje od baštenskog uredjaja, kada on radi.



Oprez: Ne dodirujte rotirajuće noževe. Noževi su oštri. Čuvajte se da ne izgubite prste na nogama i rukama.



Isključite baštenski uredjaj i isključite prekidač struje pre nego što izvršite radove održavanja i čišćenja i kada baštenski uredjaj čak i na kratko ostavlјate bez nadzora.



Ne odnosi se na to.



Sačekajte da se svi delovi baštenskog uredjaja zaustave pre nego što ih dodirnete. Noževi nakon isključivanja baštenskog uredjaja rotiraju još neko vreme i tako mogu da izazovu povrede.



Baštenski uredjaj ne koristiti po kiši ili izlagati kiši.





Zaštitite se od električnog udara.



Ne odnosi se na to.



Upotrebljavajte uređaj za punjenje samo u suvim prostorijama.



Uređaj za punjenje je opremljen sa sigurnosnim transformatorom.

## Rad

- ▶ Nikada deci ili osobama koje nisu upoznate sa ovim uputstvima ne dozvoliti korišćenje baštenskog uređaja. Nacionalni propisi ograničavaju moguće starost radnika. Čuvajte baštenski uređaj da bude za decu nedostupan, kada nije u upotrebi.
  - ▶ Ovaj baštenski uređaj nije zamišljen za to, da ga koriste osobe (uključujući i decu) sa ograničenim fizičkim, umnim ili duševnim sposobnostima ili nedostajućim iskustvom i/ili nedostajućim znanjem, čak ni onda, ako su pod nadzorom osobe koja je nadležna za njihovu sigurnost ili dobijaju od nje uputstva, kako se koristi baštenski uređaj. Decu bi trebalo nadzirati, da bi bili sigurni da se ne igraju sa baštenskim uređajem.
  - ▶ Ne kosite nikada, dok se osoblje, naročito deca ili kućne životinje nalaze u neposrednoj blizini.
  - ▶ Radnik ili korisnik je odgovoran za nesreće ili štete kod drugih ljudi ili na njihovoj imovini.
  - ▶ Baštenski uređaj nemojte da koristite kada ste bos ili ako nosite sandale. Uvek nosite solidne cipele i dugačke pantalone.
  - ▶ Pre rada sa mašinom pažljivo proverite obrađivanu površinu i sklonite kamenje, komade drva, žicu, kosti i ostala strana tela.
  - ▶ Uvek pre upotrebe prekontrolišite, da li su noževi, zavrtnji noževa i konstrukciona grupa za sečenje istrošeni ili oštećeni. Promenite istrošene ili oštećene noževe kao i zavrtnje noževa i to uvek celu garnituru, da bi izbegli debalans.
  - ▶ Kosite samo pri dnevnom svetlu ili dobrom veštačkom svetlu.
  - ▶ Kod loših vremenskih uslova posebno kod nadolazeće oluje ne radite sa kosačicom za utrinu.
  - ▶ Ako je moguće, baštenski uređaj nemojte da koristite kada je trava mokra.
  - ▶ Uvek sa mašinom hodajte polako, nikada ne žurite.
  - ▶ Baštenski uređaj nikada nemojte da koristite ako su neispravni zaštitni uređaji i poklopci, ili ako oni nisu montirani, npr. bez zaštite od udara i/ili bez korpe za prihvatanje trave.
  - ▶ Nosite zaštitu za sluh.
- ▶ **Rad na kosinama može biti opasan.**
- Ne koriste posebno strme kosine.
  - Na kosim površinama ili na vlažnoj travi uvek pazite na sigurno hodanje.
  - Kosite na kosim površinama uvek popreko i nikada gore – dole.
  - Uvek postupajte oprezno kod promene smera rada sa mašinom na nagibima.
  - ▶ Posebno budite pažljivi ako se sa baštenskim uređajem krećete unazad ili ako ga vučete za sobom.
  - ▶ Prilikom košenja baštenski uređaj uvek gurajte prema napred i nikada nemojte da ga privlačite prema telu.
  - ▶ Noževi moraju da miruju ako zbog transporta baštenski uređaj morate da nagnete, ako prelazite preko površina na kojima ne raste trava, i kada baštenski uređaj transportujete do ili sa područja za košenje.
  - ▶ Prilikom pokretanja ili uključivanja motora nemojte da nagnjete baštenski uređaj, osim ako je to neophodno za pokretanje na visokoj travi. U tom slučaju pritiskanjem drške uređaj podignite prema suprotnoj strani udaljeno od korisnika samo koliko je to neophodno. Pazite na to da se Vaše ruke nalaze na ručkama kada spuštate baštenski uređaj.
  - ▶ Baštenski uređaj uključite kao što je to opisano u uputstvu za upotrebu i pazite na to da Vaše noge budu dovoljno udaljene od rotirajućih delova.
  - ▶ Vaše ruke i stopala ne stavljajte blizu ili ispod rotacionih delova.
  - ▶ Držite rastojanje do zone pražnjenja kada radite sa baštenskim uređajem.
  - ▶ Nikada ne podižite odnosno nosite baštenski uređaj sa motorom u radu.
  - ▶ **Ne preduzimajte nikakve promene na baštenskom uređaju.** Nedozvoljene promene mogu oštetiti sigurnost Vašeg baštenskog uređaja i uticati na pojačane šumove i vibracije.
  - ▶ Redovno kontrolišite priključni kabl i upotrebljeni produžni kabl. Ne priključujte oštećeni kabl na strujnu mrežu ili ga ne dodirujte, pre nego što ga odvojite od strujne mreže. Kod oštećenog kabla mogu se dodirnuti delovi koji provode napon. Zaštitite se od opasnosti električnog udara.
- Isključivanje prekidača strujnog kruga:**
- uvek kada se udaljavate od baštenskog uređaja,
  - pre odstranjivanja blokada,
  - kada kontrolišete baštenski uređaj, čistite ili radite na njemu,
  - posle kolizije sa nekim stranim telom. Prekontrolišite baštenski uređaj odmah da li je oštećen i popravite ga ako je potrebno,
  - da baštenski uređaj neobično počne da vibrira (odmah prekontrolisati).
- Održavanje**
- ▶ **Nosite uvek baštenske rukavice, ako se bavite u području oštrih noževa ili radite.**

## 178 | Srpski

- ▶ Pazite da sve navrtke, klinovi i zavrtnji budu dobro učvršćeni da bi se obezbedilo sigurno radno stanje baštenskog uređaja.
- ▶ Kontrolišite redovno stanje i istrošenost korpe za prihvatanje trave.
- ▶ Prekontrolišite baštenski uređaj i zamenite radi sigurnosti istrošene ili oštećene delove.
- ▶ Koristite isključivo takve noževe koji su predviđeni za baštenski uređaj.
- ▶ Uverite se da li delovi koje treba promeniti potiču od Bosch-a.

### Uputstva za optimalno ophodjenje sa akumulatorom

- ▶ **Uverite se da je baštenski uređaj isključen pre nego što ubacite akumulator.** Ubacivanje akumulatora u baštenski uređaj koji je uključen može uticati na nesreće.
- ▶ **Držite aparat za punjenje što dalje od kiše i vlage.** Prodiranje vode u aparat za punjenje povećava rizik od električnog udara.
- ▶ **Aku-bateriju puniti samo u uređajima za punjenje, koje preporučuje proizvođač.** Za uređaj za punjenje koji je pogodan za određenu vrstu aku-baterije, postoji opasnost od požara, ako se koristi sa drugim aku-baterijama.
- ▶ **Ne puniti akumulator drugih proizvođača.** Uređaj za punjenje je predviđen samo za punjenje Bosch Li-jonskih akumulatora sa naponima koji su navedeni u Tehničkim podacima. Inače postoji opasnost od požara i eksplozija.
- ▶ **Držite aparat za punjenje čist.** Prljanjem aparata postoji opasnost od električnog udara.
- ▶ **Prokontrolišite pre svakog korišćenja aparat za punjenje, kabl i utikač. Ne koristite aparat za punjenje ako se konstatuju oštećenja. Ne otvarajte aparat sami i neka Vam ga popravlja samo stručno osoblje i samo sa originalnim rezervnim delovima.** Oštećeni aparati za punjenje, kablovi i utikači povećavaju rizik od električnog udara.
- ▶ **Ne radite sa aparatom na lako zapaljivoj podlozi (na primer papiru, tekstu itd.) odnosno u zapaljivoj okolini.** Zbog zagrevanja aparata za punjenje koje nastaje prilikom punjenja postoji opasnost od požara.
- ▶ **Upotrebljavajte za ovaj baštenski uređaj samo predviđene Bosch akumulator.** Upotreba drugih akumulatora može uticati na povrede i opasnost od požara.
- ▶ **Držite nekorisćenu aku-bateriju podalje od kancelarijskih spajalica, novčića, ključeva, eksera, zavrtnja ili drugih sitnih metalnih predmeta, koji bi mogli prouzrokovati premošćavanje kontakta.** Kratak spoj između kontakta aku-baterije može imati za posledicu opekotine ili požar.
- ▶ **Kod pogrešne primene može tečnost da izadje iz akku. Izbegavajte kontakt sa njom. Kod slučajnog kontakta isperite sa vodom. Ako tečnost dospe u oči, iskoristite i dodatnu lekarsku pomoć.** Tečnost baterije koja izlazi može voditi nadražajima kože ili opekotinama.
- ▶ **Ne otvarajte bateriju.** Postoji opasnost od kratkog spoja.

- ▶ **Zaštite aku bateriju od izvora toplote, npr. i od trajnog Sunčevog zračenja, vatre, vode i vlage.** Inače postoji opasnost od eksplozije.
- ▶ **Ne prespajajte akku kratko.** Postoji opasnost od eksplozija.
- ▶ **Kod oštećenja i nestručne upotrebe akumulatora mogu izlaziti pare. Dovedite svež vazduh i potražite lekara ako dodje do tegoba.** Para može nadražiti disajne puteve.
- ▶ Zaštite akumulator od vlade i vode.
- ▶ Lagerujte akumulator samo u području temperature od 0 °C do 50 °C. Ne ostavljajte akumulator na primer u leto u autu.
- ▶ Čistite povremeno proreze za ventilaciju akumulatora sa mekom, čistom i suvom četkicom.

### Simboli

Sledeći simboli su važni za čitanje i shvatanje uputstva za upotrebu. Zapamtite simbole i njihovo značenje. Pravilna interpretacija simbola Vam pomaže da baštenski uređaj koristite bolje i bezbednije.

Simbol	Značenje
	Pravac reakcije
	Pravac kretanja
	Nosite zaštitne rukavice
	Težina
	Uključivanje
	Isključivanje
	Dozvoljena radnja
	Zabranjeno rukovanje
	Pribor/rezervni delovi

### Upotreba prema svrsi

Baštenski uređaj je određen za to, da bi u privatnom području kosili travu.

## Tehnički podaci

Akumulator-kosačica za travu		Rotak 32 LI	Rotak 32 LI High Power
Broj predmeta		3 600 H85 D*0	3 600 H85 D*1
Širina noža	cm	32	32
Visina sečenja	mm	30 – 60	30 – 60
Zapremina koša za sakupljanje trave	l	31	31
Težina prema EPTA-Procedure 01/2003	kg	10,4	10,4
Serijski broj		vidi tipsku tablicu na baštenskom uređaju	
<b>Akku</b>		<b>Li-joni</b>	<b>Li-joni</b>
Broj predmeta		F 016 800 302	F 016 800 301
Nominalni napon	V=	36	36
Kapacitet	Ah	1,3	2,6
Vreme punjenja (ispražnjene aku-baterije)**	min	60	95
Broj akumulatorskih ćelija		10	20
<b>Aparat za punjenje</b>		<b>AL 3620 CV Professional</b>	<b>AL 3620 CV Professional</b>
Broj predmeta	EU	2 607 225 657	2 607 225 657
	UK	2 607 225 659	2 607 225 659
	AU	2 607 225 662	2 607 225 662
Struja punjenja	A	2,0	2,0
Dozvoljeno područje temperature punjenja	°C	0 – 45	0 – 45
Težina prema EPTA-Procedure 01/2003	kg	0,6	0,6
Klasa zaštite		□/II	□/II
<b>Aparat za punjenje</b>		<b>AL 3640 CV Professional</b>	<b>AL 3640 CV Professional</b>
Broj predmeta	EU	2 607 225 099	2 607 225 099
	UK	2 607 225 101	2 607 225 101
	AU	2 607 225 103	2 607 225 103
Struja punjenja	A	4,0	4,0
Dozvoljeno područje temperature punjenja	°C	0 – 45	0 – 45
Težina prema EPTA-Procedure 01/2003	kg	1,0	1,0
Klasa zaštite		□/II	□/II

\*\*sa uređajem za punjenje AL 3620 CV Professional

Molimo da obratite pažnju na broj predmeta na tipskoj tablici Vašeg baštenskog uređaja. Trgovačke oznake pojedinih baštenskih uređaja mogu varirati.

## Informacije o šumovima/vibracijama

Merne vrednosti za šumove su dobijene prema EN 60335.

A-vrednovan nivo šumova uređaja iznosi tipično: Nivo zvučnog pritiska 74 dB (A); Nivo snage zvuka 86 dB (A). Nesigurnost K = 0,42 dB.

Ukupne vrednosti vibracija  $a_h$  (zbir vektora tri pravca) i nesigurnost K su dobijeni prema EN 60335:  $a_h < 2,5 \text{ m/s}^2$ , K = 1,5  $\text{m/s}^2$ .

## Izjava o usaglašenosti

Izjavljujemo na sopstvenu odgovornost da je proizvod opisan pod „Tehnički podaci“ usaglašen sa sledećim standardima ili normativnim aktima: EN 60335 prema odredbama smernica 2011/65/EU, 2004/108/EC, 2006/42/EC, 2000/14/EC, 2000/14/EC: Garantovani nivo snage zvuka 87 dB(A). Postupak vrednovanja usaglašenosti je prema prilogu VI.

Kategorija proizvoda: 32

Navedeno mesto:

SRL, Sudbury, England, Nr. 1088

Tehnička dokumentacija (2006/42/EC, 2000/14/EC) kod: Bosch Lawn and Garden Ltd., PT-LG/ENS23, Stowmarket, Suffolk IP14 1EY, England

## 180 | Srpski

Henk Becker Executive Vice President Engineering  
 Helmut Heinzelmann Head of Product Certification PT/ETM9

*Henk Becker i.v. Heinzelmann*

Robert Bosch GmbH, Power Tools Division  
 D-70745 Leinfelden-Echterdingen  
 03.02.2014

## Montaža i Rad

Cilj rukovanja	Slika
Obim isporuke	1
Montaža rama za prihvat	2
Sastavljanje korpe za prihvatanje trave	3
Ubacivanje/vadjenje korpe za prihvatanje trave	4
Punjenje akumulatora	5
Ubaciti akumulator	6
Odvrtiti prekidač strujnog kruga i dovesti u poziciju za čuvanje	7
Podешavanje visine sečenja	8
Uključivanje	9
Uputstva za rad	10
Isključivanje, Isključivanje prekidača strujnog kruga	11
Izvaditi akumulator	12
Održavanje noža	13
Biranje pribora	14

## Puštanje u rad

### Radi vaše sigurnosti

- ▶ **Pažnja! Isključite baštenski uređaj, odvrnite prekidač strujnog kruga i uklonite akumulator pre nego što izvedete radove održavanja i čišćenja. Isto važi kada je oštećen, presečen ili uvrnut kabl prekidača.**
- ▶ **Noževi se okreću i dalje nekoliko sekundi nakon isključivanja baštenskog uređaja.**
- ▶ **Oprez – ne dodirujte rotirajući nož za košenje.**

### Punjenje akumulatora

- ▶ **Ne koristite neki drugi uređaj za punjenje.** Sporučeni uređaj za punjenje je usaglašen sa Li-jonskom akumulatorom ugrađenim u Vaš baštenski uređaj.
- ▶ **Obratite pažnju na napon mreže!** Napon strujnog izvora mora biti usaglašen sa podacima na tipskoj tablici aparata za punjenje. Aparati za punjenje označeni sa 230 V mogu da rade i sa 220 V.

Aku-baterija je opremljena kontrolom temperature koja dozvoljava punjenje samo u temperaturnom području između 0 °C i 45 °C. Na taj će se način postići dugi vek trajanja aku-baterije.

**Uputstvo:** Akumulator se isporučuje delimično napunjen. Da bi osigurali punu snagu akumulatora, puniti akumulator pre prve upotrebe u aparatu za punjenje.

Li-jonski akumulator može da se puni u svako doba, a da ne skraćujemo životni vek. Prekidanje radnje punjenja ne šteti akumulatoru.

Li-jonski akumulator je zaštićen preko „Electronic Cell Protection (ECP)“ od dugokog pražnjenja. Kod ispražnjenog akumulatora isključuje se baštenski uređaj od strane zaštitne veze: Nož za sečenje se ne kreće više.

**PAŽNJA** Posle automatskog isključivanja ne pritiskajte više na prekidač za uključivanje/isključivanje. Akumulator se može oštetiti.

### Postupak punjenja

Punjenje počinje, čim se mrežni utikač utakne u utičnicu i akumulator utakne u otvor za punjenje.

Inteligentnim postupkom punjenja stanje punjenja akumulatora se automatski prepoznaje i puni se zavisno od napona i temperature akumulatora sa optimalnom strujom punjenja.

Na ovaj način se čuva akumulator i ostaje uvek u potpunosti napunjen ako se čuva u uređaju za punjenje.

### Brzo punjenje

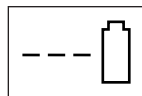

**AL 3640 CV  
Professional**

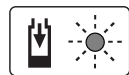

**AL 3620 CV  
Professional**

Brzo punjenje se signalizuje **treperenjem zelenog LED pokazivača**.

Pokazivač na akumulatoru: Za vreme radnje punjenja pale se tri zelena LED jedan za drugim i za kratko vreme gase. Akumulator je potpuno napunjen, kada tri zelena LED stalno svetle. Oko 5 minuta pošto je akumulator potpuno napunjen, gase se ponovo tri zelena LED.

**Uputstvo:** Brzo punjenje je samo moguće, kada je temperatura akumulatora u dozvoljenom području temperature punjenja, pogledajte odeljak „Tehnički podaci“.

### Napunjen akumulator



**AL 3640 CV  
Professional**



**AL 3620 CV  
Professional**

**Trajno svetlo zelenog LED pokazivača** signalizuje, da je akumulator potpuno napunjen.

Dodatno je čuje signalni ton za vreme od ca. 2 sekundi, koji signalizuje akustično potpuno punjenje akumulatora. Akumulator se na kraju može odmah izvaditi za upotrebu. Bez utaknutog akumulatora signalizuje **trajno svetlo zelenog LED pokazivača**, da je mrežni utikač utaknut u utičnicu i da je uređaj za punjenje spreman za rad.

### Temperatura akumulatora ispod 0 °C ili preko 45 °C

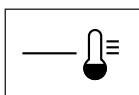

**AL 3640 CV  
Professional**

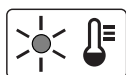

**AL 3620 CV  
Professional**

**Trajno svetlo crvenog LED pokazivača** signalizuje, da se temperatura akumulatora nalazi izvan područja temperature brzog punjenja od 0 °C – 45 °C. Čim se dostigne dozvoljeno područje temperature, uključuje uređaj za punjenje automatski na brzo punjenje.

Ako je temperatura akumulatora izvan dozvoljenog područja temperature punjenja, svetli pri ubacivanju u uređaj za punjenje crveni LED akumulatora.

### Nije moguće punjenje

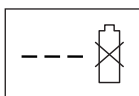

**AL 3640 CV  
Professional**

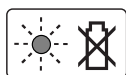

**AL 3620 CV  
Professional**

Ako postoji neki drugi kvar uređaja za punjenje, onda se ovo signalizuje **treperenjem crvenog LED pokazivača**.

Punjenje ne može startovati, i punjenje akumulatora nije moguće (pogledajte odeljak „Traženje grešaka“).

### Napomene uz punjenje

Pri kontinuiranim odnosno ciklusima punjenja koji su bili više puta jedan za drugim bez prekida može se uređaj za punjenje zagrejati. Ovo je medjutim bez nedoumice i ne ukazuje na tehnički kvar uređaja za punjenje.

Bitno skraćeno vreme rada posle punjenja pokazuje da je baterija istrošena i da se mora zameniti.

Obratite pažnju na uputstva za uklanjanje djubreća.

### Hladjenje akumulatora (Active Air Cooling)

Kontrola vazduha integrisana u uređaj za punjenje kontroliše temperaturu upotrebljenog akumulatora. Ako je temperatura akumulatora iznad 30 °C, hladi se akumulator preko ventilatora na optimalnu temperaturu za punjenje. Uključeni ventilator proizvodi šum strujanja vazduha.

Ako ventilator ne radi, nalazi se temperatura akumulatora u optimalnom području temperature punjenja ili je ventilator u kvaru. U ovom slučaju se produžava vreme punjenja akumulatora.

## Uputstva za rad

### Pokazivanje stanja punjenja akumulatora

Akumulator je opremljen sa pokazivačem stanja punjenja, koji pokazuje stanje punjenja akumulatora. Pokazivač stanja punjenja sastoji se iz 3 zelena LED.

Aktivirajte taster za pokazivač stanja punjenja, da bi aktivirali pokazivač stanja punjenja. Posle cca. 5 sekundi gasi se automatski pokazivač stanja punjenja.

Stanje punjenja može se ispitati i pri skinutom akumulatoru.

LED-pokazivač	Kapacitet akumulatora
Trajno svetlo 3 zelena LED	≥ 2/3
Trajno svetlo 2 zelena LED	≥ 1/3
Trajno svetlo 1 zeleni LED	≤ 1/3
Trepćuće svetlo 1 zeleni LED	Reserva

Ako posle aktiviranja tastera ne sija nijedan LED, akumulator je u kvaru i mora se zameniti.

Iz sigurnosnih razloga može se interesovnje o stanju punjenja izvesti samo sa baštenskim uređajem u stanju mirovanja.

Za vreme radnje punjenja pale se tri zelena LED jedan za drugim i za kratko vreme gase. Akumulator je potpuno napunjen, kada tri zelena LED stalno svetle. Oko 5 minuta pošto je akumulator potpuno napunjen, gase se ponovo tri zelena LED.

### Pokazivač kontrole temperature

Crveni LED pokazivač za kontrolu temperature signalizuje, da akumulator ili elektronika baštenskog uređaja (pri ubačenom akumulatoru) nije u optimalnom području temperature. U ovom slučaju ne radi baštenski uređaj ili ne radi punom snagom.

### Kontrola temperature akumulatora

Crveni LED treperi pri pritiskivanju tastera ili prekidača za uključivanje/isključivanje (pri ubačenom akumulatoru): Akumulator je izvan područja radne temperature od – 10 °C do +60 °C.

Pri temperaturi iznad 70 °C isključuje se akumulator, sve dok se ponovo ne nadje u dozvoljenom području radne temperature.

### Kontrola temperature elektronike baštenskog uređaja

Crveni LED svetli pri pritiskivanju prekidača za uključivanje/isključivanje **stalno**: Temperatura elektronike baštenskog uređaja iznosi manje od 5 °C ili više od 75 °C.

Pri temperaturi iznad 90 °C isključuje elektronika baštenskog uređaja, dok ne bude ponovo u dozvoljenom području radne temperature.

## 182 | Srpski

**Učink sečenja (Vreme trajanja akumulatora)**

Učink sečenja (Vreme trajanja akumulatora) zavisi od osobina trave, na primer gustine trave, vlage, dužine trave kao i visine sečenja.

Često uključivanje i isključivanje baštenskog uređaja za vreme košenja redukuje isto tako i učinak košenja (akumulatorsko radno vreme).

Za optimiranje učinka sečenja (Vreme trajanja akumulatora) preporučuje se, da se češće kosi, povećava visina košenja i korača umerenim tempom.

Dole navedeni primer pokazuje vezu izmedju visine sečenja i učinka u vezi sa punjenjem akumulatora.

**Uslovi košenja**

Vrlo tanka, suva trava

Tanko, suva trava

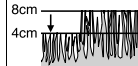
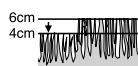
**Učink košenja (Rotak 32 LI)**do 150 m<sup>2</sup>do 100 m<sup>2</sup>**Učink košenja (Rotak 32 LI High Power)**do 300 m<sup>2</sup>do 150 m<sup>2</sup>

Da bi produžili vek trajanja može dodatni akumulator ili akumulator sa većim kapacitetom (Ah) da se dobije preko stručnog servisa za Bosch baštenske uređaje.

**Traženje grešaka**

Simptomi	Mogući uzroci	Pomoć
Baštenski uređaj ne radi	Moguće je začepljenje	Isključivanje prekidača strujnog kruga: Ispitajte donju stranu baštenskog uređaja i u datom slučaju je oslobodite (uvek nosite zaštitne rukavice za rad u bašti)
	Aku-baterija nije potpuno napunjena	Punjenje akumulatora
	Akumulator nije (ispravno) utaknut	Ubacivanje baterije
	Previsoka trava	Podesiti veću visinu presecanja i baštenski uređaj iskrenuti, da bi redukovali početno opterećenje
	Motorna zaštita je reagovala	Motor ostaviti da se ohladi i podesiti veću visinu košenja
	Aku-baterija je prehladna/pretopla	Zagrijati aku-bateriju/ostaviti da se ohladi
	Prekidač strujnog kruga nije ispravan/nije kompletno ubačen	Ubaciti kako treba
	Motor startuje posle aktiviranja prekidača za uključivanje/isključivanje sa malim vremenskim kašnjenjem	Držati prekidač za uključivanje/isključivanje ca. 1 – 3 s pritisnut, da bi motor startovao
Motor startuje i ponovo se zaustavlja	Aku-baterija nije potpuno napunjena	Punjenje akumulatora
	Prekidač strujnog kruga nije ispravan/nije kompletno ubačen	Ubaciti kako treba
	Akumulator nije (ispravno) utaknut	Ubacivanje baterije
	Aku-baterija je prehladna/pretopla	Zagrijati aku-bateriju/ostaviti da se ohladi Podesiti veću visinu košenja
Baštenski uređaj radi sa prekidima	Interni kablovi baštenskog uređaja su u kvaru	Potražiti ovlašćeni servis
	Motorna zaštita je reagovala	Motor ostaviti da se ohladi i podesiti veću visinu košenja
Baštenski uređaj ostavlja iza neurednu sliku sečenja //ili Motor radi teško	Visina košenja je preniska	Podesiti veću visinu košenja
	Nož je tup	Promena noža
	Moguće je začepljenje	Ispitajte donju stranu baštenskog uređaja i u datom slučaju je oslobodite (uvek nosite zaštitne rukavice za rad u bašti)
	Nož je okolo pogrešno montiran	Nož montirati okolo ispravno

Simptomi	Mogući uzroci	Pomoć
Učinak košenja (Vreme trajanja akumulatora) nije dovoljan	Visina košenja je preniska	Podesiti veću visinu košenja i polako koračati
	Trava je previsoka	Podesiti veću visinu košenja i polako koračati
	Trava je previše vlažna ili mokra	Sačekajte da se trava osuši i polako koračajte
	Trava je pregusta	Podesite veću visinu košenja, polako koračajte i češće kosite
	Dodatni akumulator može da se nabavi preko stručnog servisa za Bosch baštenske uređaje	Potražiti ovlašćeni servis
Posle uključivanja baštenskog uređaja ne okreće se nož za sečenje	Nožu smeta trava	Isključiti baštenski uređaj Otkloniti začepljenje (uvek nosite zaštitne rukavice za rad u bašti)
	Opušteni navrtka/zavrtnaj noža	Steći navrtku/zavrtnaj noža (17 Nm)
Jake vibracije/šumovi	Opušteni navrtka/zavrtnaj noža	Steći navrtku/zavrtnaj noža (17 Nm)
	Nož je oštećen	Promena noža
Nije moguće punjenje	Kontakti akumulatora zaprljani	Očistite kontakte akumulatora, na primer naticanjem i svlačenjem akumulatora više puta, u datom slučaju zamenite akumulator
	Akumulator je u kvaru, jer je unutar akumulatora prekinuta snaga (pojedinačne ćelije)	Zameniti akumulator
LED-pokazivači ne svetle posle uticanja mrežnog utikača u utičnicu	Mrežni utikač uređaja za punjenje nije (ispravno) utaknut	Utaknite mrežni utikač (potpuno) u utičnicu
	U kvaru utičnica, mrežni kabel ili uređaj za punjenje	Prekontrolisati napon mreže i uređaj za punjenje u datom slučaju od strane nekog stručnog servisa za Bosch električne uređaje

## Održavanje i servis



### Održavanje akumulatora

- ▶ **Pažnja! Isključite baštenski uređaj, odvrnite prekidač strujnog kruga i uklonite akumulator kao i korpu za prihvatanje trave pre nego što uradite radove održavanja ili čišćenja.**
- ▶ **Nosite uvek baštenske rukavice, ako se bavite u području oštrih noževa ili radite.**

Da bi obezbedili optimalno iskorišćenje akumulatora, obratite pažnju na sledeća uputstva i mere:

- Zaštite akumulator od vlage i vode.
- Lagerujte akumulator samo u području temperature od 0 °C do 50 °C. Ne ostavljajte akumulator na primer u letu u autu.
- Ne ostavljajte akumulator pri direktnom sunčevom zračenju u baštenskom uređaju.
- Optimalna temperatura za čuvanje akumulatora iznosi 5 °C.
- Čistite povremeno proreze za ventilaciju akumulatora sa mekom, čistom i suvom četkicom.

Bitno skraćeno vreme rada posle punjenja pokazuje da je baterija istrošena i da se mora zameniti.

### Servisna služba i savetovanje o upotrebi

[www.bosch-garden.com](http://www.bosch-garden.com)

Molimo navedite kod svih pitanja i naručivanja rezervnih delova neizostavno broj predmeta sa 10 mesta prema tipskoj tablici baštenskog uređaja.

#### Srpski

Bosch-Service  
Dimitrija Tucovića 59  
11000 Beograd  
Tel.: (011) 6448546  
Fax: (011) 2416293  
E-Mail: asbosch@EUnet.yu

#### Transport

Akumulatori koji sadrže litijum jon podležu zahtevima prava o opasnim materijama. Akumulatore može korisnik transportovati na putu bez drugih pakovanja.

Kod slanja preko trećih lica (na primer vazdušnih transportom ili špedicijom) mora se obratiti pažnja na posebne zahteve u pogledu pakovanja i označavanja. Ovde se mora pozvati kod pripreme komada za slanje ekspert za opasne materije.

Šaljite akumatore samo ako kućište nije oštećeno. Odlepite otvorene kontakte i upakujte akumulator tako, da se ne pokreće u paketu.

Molimo da obratite pažnju na eventualne dalje nacionalne propise.

## 184 | Slovensko

**Uklanjanje djubreta**

Ne bacajte baštenske uredjaje, uredjaje za punjenje i akumulatore/baterije u kućno djubre!

**Samo za EU-zemlje:**

Prema evropskoj smernici 2012/19/EU ne moraju više neupotrebljivi električni i elektronski uredjaji a prema evropskoj smernici 2006/66/EG ne moraju ni akumulatori/baterije koje su u kvaru ili istrošeni da se odvojeno sakupljaju i odvoze reciklaži koja odgovara zaštiti čovekove okoline.

**Akku/baterije:**

**Li-Ion:**  
Molimo da obratite pažnju na uputstva u odeljku „Transport“.

Zadržavamo pravo na promene.

**Slovensko****Varnostna navodila**

**Pozor! Skrbno si preberite naslednja navodila. Seznanite se z upravljalnimi elementi in s pravilno uporabo vrtnega orodja. Prosimo, da to navodilo za obratovanje varno shranite za kasnejšo uporabo.**

**Razlaga simbolov na vrtnem orodju**

Spolšno opozorilo na nevarnost.



Preberite si to navodilo za obratovanje.



Pazite, da predmeti, ki bi odleteli od škarij, ne bodo poškodovali oseb, ki stojijo v bližini.



Opozorilo: Ko vrtno orodje obratuje, držite varno razdaljo do slednjega.



Pozor: Previdno – ne dotikajte se rotirajočih nožev. Nožje so ostri. Pazite na to, da ne boste izgubili prste na nogah in rokah.



Preden pričnete z opravili vzdrževanja ali čiščenja ali če napravo tudi le za kratek čas pustite brez nadzora, jo morate izklopiti in izključiti odklopnik tokokroga.



Ne ustreza.



Počakajte na to, da se vsi deli vrtnega orodja popolnoma ustavijo, preden se je dotaknete. Noži po izklopu vrtnega orodja nadaljujejo z rotiranjem in lahko povzročijo poškodbe.



Vrtnega orodja ne uporabljajte, ko dežuje in ga ne izpostavljajte dežju.



Zaščitite se pred električnim udarom.



Ne ustreza.



Uporabljajte polnilno napravo le v suhih prostorih.



Kosilnica je opremljena z zaščitnim transformatorjem.

**Uporaba**

- ▶ Nikoli ne dovolite otrokom ali osebam, ki niso seznanjene s temi navodili, da bi uporabljale to vrtno orodje. Nacionalni predpisi morebiti omejujejo starost uporabnika. Kadar vrtno orodje ni v uporabi, ga hranite izven dosega otrok.
- ▶ To vrtno orodje ni namenjeno za uporabo s strani oseb (vključno z otroki) z omejenimi fizičnimi, senzoričnimi ali umskimi sposobnostmi ali pomanjkljivimi izkušnjami in/ali pomanjkljivim znanjem, razen, če jih nadzoruje oseba, ki je odgovorna za varnost ali pa če slednji s strani te odgovorne osebe dobijo navodila, kako se mora to vrtno orodje uporabljati.  
Nadzorujte otroke in tako zagotovite, da se ne igrajo z napravo.
- ▶ Nikoli ne kosite, ko se v neposredni bližini nahajajo osebe, še posebej otroci ali domače živali.
- ▶ Za nezgode ali škodo, povzročeno na drugih osebah ali njihovi lastnini, je odgovoren uporabnik ali lastnik.
- ▶ Ne uporabljajte vrtnega orodja, ko ste bos ali z odprtimi sandali. Nosite le fiksno obutev in dolge hlače.
- ▶ Skrbno preglejte površino, ki jo želite obdelati in odstranite kamne, palice, žice, kosti in druge tujke.
- ▶ Pred pričetkom uporabe pogledajte, ali so morda obrabljeni ali poškodovani noži, vijaki nožev ali rezilni skop. Da bi preprečili neuravnoteženost, morate obrabljene ali poškodovane nože ter vijake nožev zamenjati le v celotnem setu.
- ▶ Kosite le pri dnevni svetlobi ali dobri umetni svetlobi.



- ▶ Pri slabih vremenskih pogojih, še posebej pri bližajoči nevihti, ne smete delati s kosilnico.
- ▶ Po možnosti ne uporabljajte vrtnega orodja, ko je trava mokra.
- ▶ Vedno hodite mirno, nikoli ne tekajte.
- ▶ Nikoli ne uporabljajte vrtnega orodja s poškodovanimi zaščitnimi pripravami, pokrovi ali brez varnostnih naprav, kot npr. odbojnika in/ali posode za prestrezanje trave.
- ▶ Nosite zaščito sluha.
- ▶ **Delo na pobočjih je lahko nevarno.**
  - Ne kosite tam, kjer so pobočja zelo strma.
  - Na poševnih površinah ali na mokri travi pazite na varno hojo.
  - Na poševnih površinah kosite vedno v smeri prečno in nikoli navzgor in navzdol.
  - Bodite zelo previdni pri spremembi smeri na pobočjih.
- ▶ Bodite zelo previdni pri ritenski hoji ali vleki vrtnega orodja.
- ▶ Med košnjo potiskajte vrtno orodje vedno v smeri naprej in ga nikoli ne vlecite v proti telesu.
- ▶ Noži morajo stati, ko nagnete vrtno orodje za transport ali če prečkate netravnate površine in med transportom vrtnega orodja k površinam, ki jih želite pokositi.
- ▶ Ne nagibajte vrtnega orodja pri startu ali vklopu motorja, razen če je to potrebno za start v visoki travi. V tem primeru s pritiskom na ročaj ne dvignite več kot je potrebno tiste strani, ki je obrnjena v stran od uporabnika. Pazite na to, da se med spuščanjem vrtnega orodja vaši roki nahajata na ročaju.
- ▶ Vklonite vrtno orodje, kot je opisano v navodilu za obratovanje in pazite na to, da se bodo vaše noge nahajale dovolj daleč stran od rotirajočih se delov.
- ▶ Poskrbite za to, da se roki in nogi ne nahajata v bližini ali pod rotirajočimi deli.
- ▶ Pri delu z vrtnim orodjem se ne približujte se področju izmeta.
- ▶ Nikoli ne vzdigujte oz. ne nosite vrtnega orodja z vklapljenim motorjem.
- ▶ **Na noben način ne spreminjajte vrtnega orodja.** Nedovoljene spremembe lahko negativno vplivajo na varnost vašega vrtnega orodja in povzročijo povečanje hrupa in vibracije.
- ▶ Priključni kabel in uporabljen podaljšek morate redno preverjati. Poškodovanega kabla ne smete priključiti na električno omrežje ali se ga dotakniti, preden ga niste ločili z omrežja. Pri poškodovanem kablu se lahko zgodi, da se pride v stik z deli, ki so pod napetostjo. Zaščitite se pred nevarnostmi zaradi električnega udara.

#### Izključite odklopnik tokokroga:

- vedno, ko se oddaljite od vrtnega orodja,
- pred odstranitvijo blokad,
- med kontrolo ali čiščenjem vrtnega orodja oz. ko neposredno delate na stroju,
- po koliziji s tujkom. Preverite vrtno orodje glede na poškodbe in če je potrebno, morate poskrbeti za popravilo v primeru,
- če vrtno orodje prične nenavadno vibrirati (takošnja kontrola).

#### Vzdrževanje

- ▶ **Vselej nosite vrtno rokavice, ko rokujete z ostrimi noži ali delate na področju ostrih nožev.**
- ▶ Prepričajte se, da bodo vse matice, vsi sorniki in vijaki varno pritrjeni, le tako boste zagotovili varno delovno stanje vrtnega orodja.
- ▶ Redno preverjajte stanje in obrabljenost posode za prestrezanje trave.
- ▶ Preverite vrtno orodje in zaradi varnosti nadomestite obrabljene ali poškodovane dele.
- ▶ Uporabljajte le tiste rezalne nože, ki so predvideni za to vrtno orodje.
- ▶ Poskrbite, da bodo vsi deli, ki jih boste zamenjali, izdelani v tovarni Bosch.

#### Opozorila za optimalno uporabo akumulatorske baterije

- ▶ **Preden vstavite akumulatorsko baterijo, se prepričajte, ali je vrtno orodje izklopljeno.** Vstavljanje akumulatorske baterije v vrtno orodje, ki je vklopljeno, lahko vodi do nesreč.
- ▶ **Zavarujte polnilnik pred dežjem ali vlago.** Vdor vode v polnilnik povečuje tveganje električnega udara.
- ▶ **Akumulatorje polnite samo v polnilnikih, ki jih priporoča proizvajalec.** Polnilnik, ki je namenjen za določeno vrsto akumulatorjev, se lahko vžge, če ga boste uporabljali za polnjenje drugih vrst akumulatorjev.
- ▶ **Ne polnite akumulatorjev drugih znamk.** Polnilnik je namenjen samo za polnjenje litijevo-ionskih akumulatorjev znamke Bosch z napetostmi, ki so navedene v tehničnih podatkih. V nasprotnem primeru obstaja nevarnost eksplozije.
- ▶ **Polnilnik naj bo vedno čist.** Zaradi umazanih delov lahko pride do električnega udara.
- ▶ **Pred vsako uporabo je potrebno polnilnik, kabel in vtikač preizkusiti. Če ugotovite poškodbe, polnilnika ne uporabljajte. Polnilnika ne odpirajte, popravila pa naj opravi samo kvalificirano strokovno osebje s pomočjo originalnih nadomestnih delov.** Poškodovani polnilniki, kabli in vtikači povečujejo nevarnost električnega udara.
- ▶ **Ne uporabljajte polnilnika na lahko gorljivi podlagi (na primer na papirju, tekstilu in podobnem) oziroma v okolju, kjer lahko pride do požara.** Pri polnjenju se polnilnik segreje – nevarnost požara.
- ▶ **Uporabljajte le akumulatorske baterije Bosch, ki so predvidene za to vrtno orodje.** Uporaba drugih akumulatorskih baterij lahko povzroči poškodbe in vodi do nevarnosti požara.

## 186 | Slovensko

- ▶ **Akumulator naj se ne nahaja v bližini pisarniških sponk, kovancev, ključev, žebeljev, vijakov in drugih kovinskih predmetov, ki bi lahko povzročili premostitev kontaktov.** Kratek stik med akumulatorskimi kontakti lahko povzroči opekline ali požar.
- ▶ **V primeru napačne uporabe lahko iz akumulatorske baterije izteče tekočina. Izogibajte se kontaktu z njo. Pri naključnem kontaktu s kožo spirajte z vodo. Če pride tekočina v oko, dodatno poiščite tudi zdravniško pomoč.** Iztekajoča akumulatorska tekočina lahko povzroči draženje kože ali opekline.
- ▶ **Akumulatorske baterije ne odpirajte.** Nevarnost kratkega stika!
- ▶ **Zaščitite akumulatorsko baterijo pred vročino, npr. tudi pred stalnim sončnim obsevanjem, ognjem, vodo in vlažnostjo.** Obstaja nevarnost eksplozije.
- ▶ **Kratko spajanje akumulatorja ni dovoljeno.** Nevarnost eksplozije.
- ▶ **Če je akumulatorska baterija poškodovana ali če jo nepravilno uporabljate, lahko iz nje uhajajo pare. Poskrbite za dovod svežega zraka in pri težavah poiščite zdravnika.** Pare lahko povzročijo draženje dihalnih poti.
- ▶ Akumulatorsko baterijo morate zavarovati pred vlago in vodo.
- ▶ Akumulatorsko baterijo skladiščite samo v temperaturnem območju od 0 °C do 50 °C. Poleti ne pustite, da bi akumulatorska baterija obležala v avtomobilu.
- ▶ Zračne reže akumulatorske baterije občasno očistite z mehkim, čistim in suhim čopičem.

## Simboli

Naslednji simboli so pomembni za branje in razumevanje navodila za obratovanje. Zapomnite si simbole in njihov pomen. Pravilna interpretacija simbolov vam pomaga, da vrtno orodje lahko bolje in varneje uporabljate.

Simbol	Pomen
	Smer reakcije
	Smer premikanja
	Nosite zaščitne rokavice
	Teža
	Vklop
	Izklop
	Dovoljeno dejanje
	Prepovedano dejanje
	Pribor/nadomestni deli

## Uporaba v skladu z namenom

Električno orodje je namenjeno za košnjo trate v privatne namene.

## Tehnični podatki

Akumulatorska kosilnica		Rotak 32 LI	Rotak 32 LI High Power
Številka artikla		3 600 H85 D*0	3 600 H85 D*1
Širina noža	cm	32	32
Višina reza	mm	30 – 60	30 – 60
Volumen, prestrezna posoda za travo	l	31	31
Teža po EPTA-Procedure 01/2003	kg	10,4	10,4
Serijska številka		glejte tipsko tablico na vrtnem orodju	
<b>Akumulatorska baterija</b>		<b>Litijevo-ionski</b>	<b>Litijevo-ionski</b>
Številka artikla		F 016 800 302	F 016 800 301
Nazivna napetost	V=	36	36
Kapaciteta	Ah	1,3	2,6
Čas polnjenja (akumulator izprazenjen)**	min	60	95
Število akumulatorskih celic		10	20

\*\* s polnilno napravo AL 3620 CV Professional

Upoštevajte številko izdelka na tipski tablici sesalnika. Trgovski nazivi posameznih vrtnih orodij so lahko različni.

Slovensko | 187

Akumulatorska kosilnica			
		Rotak 32 LI	Rotak 32 LI High Power
<b>Polnilnik</b>		<b>AL 3620 CV Professional</b>	<b>AL 3620 CV Professional</b>
Številka artikla	EU	2 607 225 657	2 607 225 657
	UK	2 607 225 659	2 607 225 659
	AU	2 607 225 662	2 607 225 662
Polnilni tok	A	2,0	2,0
Dovoljeno temperaturno področje polnjenja	°C	0 – 45	0 – 45
Teža po EPTA-Procedure 01/2003	kg	0,6	0,6
Zaščitni razred		□/II	□/II
<b>Polnilnik</b>		<b>AL 3640 CV Professional</b>	<b>AL 3640 CV Professional</b>
Številka artikla	EU	2 607 225 099	2 607 225 099
	UK	2 607 225 101	2 607 225 101
	AU	2 607 225 103	2 607 225 103
Polnilni tok	A	4,0	4,0
Dovoljeno temperaturno področje polnjenja	°C	0 – 45	0 – 45
Teža po EPTA-Procedure 01/2003	kg	1,0	1,0
Zaščitni razred		□/II	□/II

\*\* s polnilno napravo AL 3620 CV Professional

Upošteвайте številko izdelka na tipski tablici sesalnika. Trgovski nazivi posameznih vrtnih orodij so lahko različni.

## Podatki o hrupu/vibracijah

Merilne vrednosti hrupa izračunane v skladu z EN 60335.

Z A-ocenjeni nivo hrupa naprave znaša običajno: nivo hrupa 74 dB(A); izmerjena moč hrupa 86 dB(A). Negotovost K = 0,42 dB.

Skupne vrednosti vibracij  $a_h$  (vektorska vsota treh smeri) in negotovost K se izračunajo v skladu z EN 60335:  $a_h < 2,5 \text{ m/s}^2$ ,  $K = 1,5 \text{ m/s}^2$ .

## Izjava o skladnosti

Izjavljamo pod izključno odgovornostjo, da proizvod, ki je opisan pod „Tehnični podatki“ ustreza naslednjim standardom oz. standardiziranim dokumentom: EN 60335 v skladu z določili Direktiv 2011/65/EU, 2004/108/ES, 2006/42/ES, 2000/14/ES.

2000/14/ES: Garantirana moč hrupa 87 dB(A). Postopek ocenjevanja skladnosti v skladu z dodatkom VI.

Kategorija izdelka: 32

Priglašeni organ:

SRL, Sudbury, England, Nr. 1088

Tehnična dokumentacija (2006/42/ES, 2000/14/ES) pri: Bosch Lawn and Garden Ltd., PT-LG/ENS23, Stowmarket, Suffolk IP14 1EY, England

Henk Becker Executive Vice President Engineering  
Helmut Heinzelmann Head of Product Certification PT/ETM9

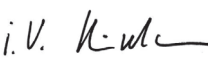
PPA  
 i.V. 

Robert Bosch GmbH, Power Tools Division  
D-70745 Leinfelden-Echterdingen  
03.02.2014

Bosch Power Tools

## Montaža in obratovanje

Cilj dejanja	Slika
Obseg pošiljke	1
Montaža ročajev	2
Montaža prestrezne posode za travo	3
Namestitvev/odstranitev prestrezne posode za travo	4
Polnjenje akumulatorske baterije	5
Vstavljanje akumulatorske baterije	6
Odstranitev odklopnika tokokroga in postavitvev v pozicijo parkiranja	7
Nastavitev višine reza	8
Vklop	9
Delovna navodila	10
Izklop, izključite odklopnik tokokroga	11
Odstranitev akumulatorske baterije	12
Vzdrževanje noža	13
Izbor pribora	14

## Zagon

### Za vašo varnost

- **Pozor! Pred začetkom opravil vzdrževanja ali čiščenja izklopite vrtno orodje, izključite odklopnik tokokroga in odstranite akumulatorsko baterijo. Enako velja v primeru, ko je kabel stikala poškodovan, narezan ali zamotan.**
- **Po izključitvi vrtnega orodja se vrtijo noži še nekaj sekund naprej.**
- **Bodite previdni – ne dotikajte se vrtečega noža.**

F 016 L70 847 | (6.2.14)

188 | Slovensko

**Polnjenje akumulatorske baterije**

- ▶ **Ne uporabljate druge polnilne naprave.** Priložena polnilna naprava je usklajena z litij-ionsko akumulatorsko baterijo, ki je vgrajena v vašem vrtnem orodju.
- ▶ **Upošteвайте omrežno napetost!** Napetost vira električne energije se mora ujemati s podatki na tipski ploščici naprave. Polnilnike, označene z 230 V, lahko priključite tudi na napetost 220 V.

Akumulator je opremljen z napravo za nadzor temperature, ki dovoljuje samo polnjenje v temperaturnem območju med 0 °C in 45 °C. Tako je zagotovljena dolga življenjska doba akumulatorja.

**Opozorilo:** Akumulatorsko baterijo dobavimo delno izpraznjeno. Da bi lahko akumulatorska baterija razvila svojo polno zmogljivost, jo morate pred prvo uporabo v celoti napolniti v vklopljeni polnilni napravi.

Litij-ionsko akumulatorsko baterijo lahko kadarkoli napolnite, ne da bi pri tem skrajšali življenjsko dobo. Prekinitev postopka polnjenja akumulatorske baterije ne poškoduje.

Litij-ionske akumulatorske baterije so zavarovane pred globoko izpraznitvijo z „Electronic Cell Protection (ECP)“. Pri izpraznjeni akumulatorski bateriji zaščitno stikalo izklopi vrtno orodje. Rezilni nož se ne premika več.

**⚠ POZOR** Po avtomatskem izklopu vrtnega orodja ne smete ponovno pritisniti na stikalo za vklop/izklop. Lahko bi poškodovali akumulatorsko baterijo.

**Postopek polnjenja**

Postopek polnjenja se prične takoj, ko vtaknete omrežni vtičnik polnilnika v vtičnico in namestite akumulator v odprtino za polnjenje.

Inteligentni postopek polnjenja omogoča takojšnje zaznavanje napoljenosti akumulatorja in akumulator se bo odvisno od temperature in napetosti vsakokrat polnil z optimalnim polnilnim tokom.

Ta način zagotavlja ohranitev akumulatorja, ki bo – v kolikor ga boste pustili v polnilniku – vedno do konca napolnjen.

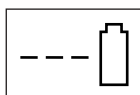
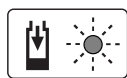
**Postopek hitrega polnjenja****AL 3640 CV Professional****AL 3620 CV Professional**

Postopek hitrega polnjenja se signalizira z **utripanjem zelene svetilke LED**.

Prikazovalni element na akumulatorski bateriji: Med postopkom napolnitve zasvetijo LED druga za drugo in za kratek čas izginejo. Akumulatorska baterija je v celoti napolnjena, kadar LED trajno svetijo. Pribl. 5 minut po polni popolni napolnitvi akumulatorske baterije tri zelene LED ponovno ugasnejo.

**Opozorilo:** Postopek hitrega polnjenja je možen samo, ko je temperatura akumulatorske baterije v dovoljenem območju temperature, glejte odsek „Tehnični podatki“.

**Akumulatorska baterija napolnjena****AL 3640 CV Professional****AL 3620 CV Professional**

**Trajno prižgana zelena svetilka LED** signalizira, da je akumulatorska baterija v celoti napolnjena.

Dodatno zaslišite za obdobje pribl. 2 sekund zvočni signal, ki tudi akustično signalizira popolno napolnjenost akumulatorske baterije.

Sedaj lahko vzamete akumulatorsko baterijo ven in jo uporabite.

Brez vstavljenе akumulatorske baterije signalizira **trajno prižgana zelena svetilka LED**, da je omrežni vtič vstavljen v vtičnico in da je polnilna naprava pripravljena za uporabo.

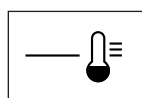
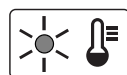
**Temperatura akumulatorske baterije pod 0 °C ali nad 45 °C****AL 3640 CV Professional****AL 3620 CV Professional**

**Trajno prižgana rdeča svetilka LED** signalizira, da je temperatura akumulatorske baterije zunaj temperaturnega območja za hitro polnjenje, ki se nahaja pri 0 °C – 45 °C. Pri dosegu dovoljenega območja temperature se polnilna naprava avtomatsko preklopi na postopek za hitro polnjenje. Če se temperatura akumulatorske baterije nahaja zunaj dovoljenega območja temperature za polnjenje, se pri vstavljanju v polnilno napravo zasveti rdeča svetilka LED akumulatorske baterije.

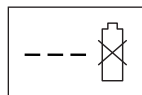
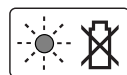
**Polnjenje ni možno****AL 3640 CV Professional****AL 3620 CV Professional**

Če se pri postopku polnjenja pojavi druga motnja, se to signalizira z **utripanjem rdeče svetilke LED**.

Postopek polnjenja se ne more zagnati in polnjenje akumulatorske baterije ni možno (glejte odsek „Iskanje napak“).

### Opozorila glede polnjenja

Pri neprekinjenih oziroma zaporednih cikli polnjenja brez vmesne prekinitve se lahko polnilnik segreje. Vendar to ni problematično in ne pomeni, da ima polnilnik kakšno tehnično okvaro.

Bistveno krajši čas delovanja po polnjenju pomeni, da je akumulatorska baterija izrabljena in da jo je potrebno zamenjati.

Upoštevajte navodila za odstranjevanje odsluženih naprav.

### Hlajenje akumulatorske baterije (Active Air Cooling)

Krmilnik za prezračevanje, ki je integriran v polnilno napravo, nadzoruje temperaturo vstavljenе akumulatorske baterije. Če je temperatura akumulatorske baterije nad 30 °C, se akumulatorska baterija ohlaja s pomočjo ventilatorja na optimalno temperaturo za polnjenje. Vklapljeni ventilator pri prezračevanju povzroči hrup.

Če ventilator ne deluje, se temperatura akumulatorske baterije nahaja v optimalnem področju temperature za polnjenje ali pa je ventilator okvarjen. V tem primeru se podaljša čas polnjenja akumulatorske baterije.

## Navodila za delo

### Prikaz napoljenosti akumulatorske baterije

Akumulatorska baterija je obremljena s prikazovalnikom napoljenosti, ki prikazuje stanje napoljenosti akumulatorske baterije. Prikazovalnik napoljenosti sestoji iz treh zelenih svetilk LED.

Aktivirajte tipko za prikaz napoljenosti in s tem aktivirajte prikazovalnik. Po pribl. 5 sek. se prikazovalnik stanja napoljenosti samostojno ugasne.

Stanje napoljenosti lahko preverite tudi, ko akumulatorska baterija ni v napravi.

LED-prikaz	Kapaciteta akumulatorske baterije
3 zelene svetilke LED trajno svetijo	$\geq 2/3$
2 zeleni svetilki LED trajno svetita	$\geq 1/3$
1 zelena svetilka LED trajno sveti	$\leq 1/3$
1 zelena svetilka LED utripa	Rezerva

Če po pritisku na tipko ne sveti nobena svetilka LED, je akumulatorska baterija okvarjena in jo morate zamenjati.

Iz varnostnih razlogov je priklic stanja napoljenosti možen le, ko vrtno orodje miruje.

Med postopkom napolnitve zasvetijo LED druga za drugo in za kratek čas izginejo. Akumulatorska baterija je v celoti napolnjena, kadar LED trajno svetijo. Pribl. 5 minut po polni popolni napolnitvi akumulatorske baterije tri zelene LED ponovno ugasnejo.

### Prikaz nadzora temperature

Rdeča LED za prikazovanje nadzora temperature baterije pri vrtnem orodju signalizira napačno temperaturo baterije ali elektronike (pri vstavljeni akumulatorski bateriji). V tem primeru vrtno orodje ne deluje oz. ne deluje s s polno zmogljivostjo.

### Nadzor temperature akumulatorske baterije

Rdeča LED utripa pri pritisku na tipko ali vklopno/izklopno stikalo (pri vstavljeni akumulatorski bateriji): Akumulatorska baterija je izven temperaturnega območja za obratovanje, ki znaša  $-10\text{ °C}$  do  $+60\text{ °C}$ .

Pri temperaturi nad  $70\text{ °C}$  se akumulatorska baterija izklopi, dokler ni ponovno v optimalnem temperaturnem območju za delo.

### Nadzor temperature elektronike vrtnega orodja

Rdeča svetilka LED po pritisku na vklopno-/izklopno stikalo **trajno sveti**: Temperatura elektronike vrtnega orodja se nahaja pod  $5\text{ °C}$  ali nad  $75\text{ °C}$ .

Pri temperaturi nad  $90\text{ °C}$  elektronika vrtnega orodja ponovno izklopi, dokler ni v območju dovoljene temperature obratovanja.

### Zmogljivost akumulatorske baterije (čas delovanja akumulatorske baterije)

Zmogljivost (čas delovanja akumulatorske baterije) je odvisna od lastnosti trave, npr. njene gostote, vlažnosti, dolžine in višine reza.

Če vrtno orodje med postopkom košenja večkrat vklopite in izklopite, prav tako zmanjšate zmogljivost rezanja (čas delovanja akumulatorske baterije).

Za optimiranje zmogljivosti rezanja (časa delovanja akumulatorske baterije) priporočamo, da kosite večkrat, povečajte višino reza in da hodite v normalnem tempu.

Spodaj naveden primer prikazuje, kako sta višina reza in zmogljivost rezanja povezana z napoljenostjo akumulatorske baterije.

#### Rezalni pogoji

Zelo redka, suha trava

Redka, suha trava

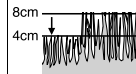
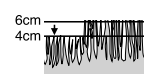

#### Zmogljivost rezanja (Rotak 32 LI)

do 150 m<sup>2</sup>

do 100 m<sup>2</sup>

#### Zmogljivost rezanja (Rotak 32 LI High Power)

do 300 m<sup>2</sup>

do 150 m<sup>2</sup>

Da bi podaljšali čas delovanja, lahko pri avtoriziranem servisu za vrtno napravo Bosch kupite dodatno akumulatorsko baterijo ali akumulatorsko baterijo z večjo kapaciteto (Ah).

190 | Slovensko

## Iskanje napak



Simptomi	Možen vzrok	Pomoč
Vrtno orodje ne deluje	Možna zamašitev	Izključite odklopnik tokokroga: Preverite in po potrebi očistite spodnjo stran vrtnega orodja (pri tem morate vedno nositi vrtno rokavice)
	Akumulator ni do konca napolnjen	Polnjenje akumulatorske baterije
	Akumulator ni (pravilno) vtaknjen	Namestitev akumulatorske baterije
	Trava je predolga	Nastavite večjo višino reza in nagnite vrtno orodje, s tem se zmanjša začetna obremenitev
	Sprožila se je zaščita motorja	Pustite, da se motor ohladi in z nastavitvijo povečajte višino reza
	Akumulator prehladen/prevroč	Segrejte/ohladite akumulator
	Odklopnik tokokroga se ni pravilno/v celoti vstavil	Pravilno ga vstavite
Motor zažene z majhno časovno zakasnitvijo po aktiviranju vklopno/izklopnega stikala	Motor zažene z majhno časovno zakasnitvijo po aktiviranju vklopno/izklopnega stikala	Vklopno/izklopno stikalo držite pritisnjeno pribl. 1 – 3 s, da bi zagnali motor
	Akumulator ni do konca napolnjen	Polnjenje akumulatorske baterije
	Odklopnik tokokroga se ni pravilno/v celoti vstavil	Pravilno ga vstavite
	Akumulator ni (pravilno) vtaknjen	Namestitev akumulatorske baterije
Motor zažene in se nato ponovno ustavi	Akumulator prehladen/prevroč	Segrejte/ohladite akumulator Nastavite večjo višino reza
	Akumulator ni do konca napolnjen	Polnjenje akumulatorske baterije
Vrtno orodje deluje s prekinitevami	Okvarjena interna kablenska napeljava vrtnega orodja	Poiščite pomoč v servisu
	Sprožila se je zaščita motorja	Pustite, da se motor ohladi in z nastavitvijo povečajte višino reza
Vrtno orodje zapušča neenakomerno pokošeno trato in/ali Motor deluje s težavo	Višina reza je prenizka	Nastavite večjo višino reza
	Topi noži	Zamenjava nožev
	Možna zamašitev	Preverite in po potrebi očistite spodnjo stran vrtnega orodja (pri tem morate vedno nositi vrtno rokavice)
	Nož je montiran narobe obrnjeno	Montirajte nož pravilno obrnjeno
Zmogljivost rezanja (akumulatorska baterija ne deluje dovolj dolgo) ne zadošča	Višina reza je prenizka	Nastavite večjo višino reza in hodite počasneje
	Trava previsoka	Nastavite večjo višino reza in hodite počasneje
	Trava je premokra ali vlažna	Počakajte, da se trava posuši in hodite počasneje
	Trava je pregosta	Nastavite večjo višino reza, hodite počasneje in kosite bolj pogosto
	Pri avtoriziranem servisu za vrtno naprave Bosch lahko kupite dodatno akumulatorsko baterijo	Poiščite pomoč v servisu
Po vklopu vrtnega orodja se rezalni nož ne obrača	Trava ovira nože	Izklopite vrtno orodje Odstranite zamašitev (pri tem morate vedno nositi vrtno rokavice)
	Matica oz. vijak noža sta zrahljana	Privijte matico oz. vijak noža (17 Nm)
Močne vibracije/šum	Matica oz. vijak noža sta zrahljana	Privijte matico oz. vijak noža (17 Nm)
	Poškodovan nož	Zamenjava nožev

Simptomi	Možen vzrok	Pomoč
Ni možno izvajati postopka polnjenja	Umazani akumulatorski kontakti	Očistite akumulatorske kontakte, na primer z večkratnim vtikanjem in iztikanjem akumulatorja, akumulator po potrebi zamenjajte
	Akumulatorska baterija je okvarjena, ker obstaja prekinitev moči znotraj akumulatorske baterije (v posameznih celicah)	Zamenjajte akumulator
LED prikazovalniki po vtaknitvi omrežnega vtiča v vtičnico ne zasvetijo	Omrežni vtičnik polnilnika ni (pravilno) vtaknjen	Omrežni vtičnik (do konca) vtaknite v vtičnico
	Defektna vtičnica, omrežni kabel ali polnilnik	Preverite omrežno napetost in pustite, da polnilno napravo po potrebi preveri pooblaščen servis za električna orodja Bosch

## Vzdrževanje in servisiranje



### Negovanje akumulatorske baterije

- ▶ **Pozor! Pred začetkom opravil vzdrževanja ali čiščenja izklopite vrtno orodje, izključite odklopnik tokokroga in odstranite akumulatorsko baterijo ter posodo za prestrezanje trave.**
- ▶ **Vselej nosite vrtno rokavice, ko rokujete z ostrimi noži ali delate na področju ostrih nožev.**

Da bi zagotovili optimalno uporabo akumulatorske baterije, upoštevajte naslednja opozorila in ukrepe:

- Akumulatorsko baterijo morate zavarovati pred vlago in vodo.
- Akumulatorsko baterijo skladiščite samo v temperaturnem območju od 0 °C do 50 °C. Poleti ne pustite, da bi akumulatorska baterija obležala v avtomobilu.
- Ne puščajte akumulatorske baterije v vrtnem orodju, ko sonce direktno sije nanj.
- Optimalna temperatura za shranjevanje akumulatorske baterije znaša 5 °C.
- Zračne reže akumulatorske baterije občasno očistite z mehkim, čistim in suhim čopičem.

Bistveno krajši čas delovanja po polnjenju pomeni, da je akumulatorska baterija izrabljena in da jo je potrebno zamenjati.

### Servis in svetovanje o uporabi

[www.bosch-garden.com](http://www.bosch-garden.com)

Pri vseh vprašanjih in naročilih nadomestnih delov morate nujno navesti desetmestno številko izdelka s tipske tablice vrtnega orodja.

#### Slovensko

Top Service d.o.o.  
Celovška 172  
1000 Ljubljana  
Tel.: (01) 519 4225  
Tel.: (01) 519 4205  
Fax: (01) 519 3407

## Transport

Priložene litij-ionske akumulatorske baterije so podvržene zahtevam zakona o nevarnih snoveh. Uporabnik lahko akumulatorske baterije brez nadaljnjih pogojev transportina na cesti.

Pri pošiljkah s strani tretjih (npr.: zračni transport ali špedicija) se morajo upoštevati posebne zahteve glede embalaže in označitve. Pri pripravi odpreme mora biti obvezno nujno vključen strokovnjak za nevarne snovi.

Akumulatorske baterije pošiljajte samo, če je ohišje nepoškodovano. Prelepitate odprte kontakte in zapakirajte akumulatorske baterije tako, da se v embalaži ne premika. Prosimo upoštevajte tudi morebitne druge nacionalne predpise.

## Odlaganje

Vrtnih orodij, polnilnih naprav, akumulatorskih baterij/baterij ne smete odvreči med hišne odpadke!

### Samo za države EU:



V skladu z Direktivo 2012/19/EU se morajo električne in elektronske naprave, ki niso več v uporabi ter v skladu z Direktivo 2006/66/ES se morajo okvarjene ali obrabljene akumulatorske baterije/baterije zbirati ločeno in okolju prijazno reciklirati.

### Akumulatorji/baterije:



#### Li-Ion:

Prosimo upoštevajte opozorila, ki so navedena v poglavju „Transport“.

**Pridržujemo si pravico do sprememb.**

## Hrvatski

### Upute za sigurnost

**Pažnja! Pažljivo pročitajte slijedeće upute. Upoznajte se sa elementima posluživanja i propisnom uporabom vrtnog uređaja. Upute za rad molimo spremite na sigurno mjesto za kasniju primjenu.**

#### Objašnjenje simbola na vrtnom uređaju



Opće napomene za opasnost.



Pročitajte upute za rad.



Pazite da odbačena strana tijela ne ozljede osobe koje se nalaze oko uređaja.



Upozorenje: Kada radi, održavajte siguran razmak od vrtnog uređaja.



Oprez: Ne dodirujte rotirajuće noževe jer su ovi noževi oštri. Zaštite nožne prste i prste na rukama.



Isključite vrtni uređaj i oslobodite prekidač strujnog kruga prije izvođenja radova održavanja ili čišćenja ili ako vrtni uređaj i na kratko vrijeme ostavljate bez nadzora.



Ne odgovara.



Prije njihovog zahvaćanja pričekajte da se svi dijelovi vrtnog uređaja potpuno zaustave. Nakon isključivanja vrtnog uređaja noževi rotiraju još neko vrijeme i mogu prouzročiti ozljede.



Vrtni uređaj ne koristiti na kiši niti izlagati kiši.



Zaštitite se od strujnog udara.



Ne odgovara.



Punjač koristite samo u suhim prostorijama.



Punjač je opremljen sa sigurnosnim transformatorom.

#### Rukovanje

- ▶ Nikada ne dopustiti djeci ili osobama koje nisu upoznate sa ovim uputama da koriste vrtni uređaj. U nekim se zemljama zakonskim propisima ograničava starost korisnika. Kada vrtni uređaj ne koristite, spremite ga na mjesto nedostupno za djecu.
- ▶ Ovaj vrtni uređaj nije predviđen da s njime rade osobe (uključujući djeca) sa ograničenim fizičkim, senzornim ili psihičkim sposobnostima ili nedovoljnim iskustvom i/ili nedovoljnim stručnim znanjima. U takvim slučajevima ovakve osobe trebaju raditi pod nadzorom stručne osobe zadužene za sigurnost ili trebaju dobiti upute kako se sa uređajem radi. Djecu treba držati pod nadzorom, kako se ne bi igrala sa vrtnim uređajem.
- ▶ Ne kosite nikada dok se osobe, osobito djeca ili domaća životinja nalaze u neposrednoj blizini.
- ▶ Osoba koja radi sa uređajem ili korisnik odgovorna je za nezgode ili za štete počinjene drugim ljudima ili njihovoj imovini.
- ▶ Sa škarama za živicu ne radite bosu ili u otvorenim sandalama. Nosite uvijek čvrstu obuću i duge hlače.
- ▶ Prije rada sa strojem pažljivo provjerite obrađivanu površinu i odstranite kamenje, komade drva, žicu, kosti i ostala strana tijela.
- ▶ Prije korištenja uvijek provjerite da li su noževi, vijci noževa i sklopovi za rezanje istrošeni ili oštećeni. Kako bi se izbjegla neravnoteža, istrošene ili oštećene noževe kao i vijke noževa zamijenite uvijek u kompletu.
- ▶ Kosite samo pri dnevnom svjetlu ili kod dobre umjetne rasvjete.
- ▶ Sa šišaćem tratine ne smije se raditi u slučaju loših vremenskih uvjeta, posebno ako prijeti nevrijeme.
- ▶ Sa vrtnim uređajem po mogućnosti ne radite na mokroj travi.
- ▶ Uvijek sa strojem hodajte polako, nikada ne žurite.
- ▶ Vrtni uređaj nikada ne koristite sa neispravnim zaštitnim napravama, poklopcima ili bez sigurnosnih uređaja, kao što je npr. zaštita od udara i/ili košara za hvatanje trave.
- ▶ Nosite štitnike za sluh.
- ▶ **Rad na nagibima može biti opasan.**
  - Ne kosite na posebno strmim padinama.
  - Na kosim površinama ili na mokroj travi uvijek pazite na sigurno hodanje.
  - Na kosim površinama kosite uvijek poprečno, a nikada uzbrdo i nizbrdo.
  - Uvijek postupajte oprezno kod promjene smjera rada sa strojem na padinama.
- ▶ Izuzetno oprezno postupajte kod hodanja u natrag ili povlačenja vrtnog uređaja.











- ▶ Kod košnje vrtni uređaj uvijek pomičite uvijek prema naprijed i nikada ga ne povlačite prema tijelu.
  - ▶ Noževi moraju mirovati kada vrtni uređaj morate nagnuti u svrhu transporta, kada se krećete površinama koje nisu obrasle travom i kada vrtni uređaj transportirate prema i dalje od košene površine.
  - ▶ Kod startanja ili pokretanja motora ne naginjte vrtni uređaj, osim ako je to potrebno za startanje u visokoj travi. U tom slučaju, stranu okrenutu dalje od rukovatelja, ne podizati više nego što je neizostavno potrebno. Kod toga pazite da se vaše ruke nalaze u ručki kada vrtni uređaj ponovno ispuštate.
  - ▶ Vrtni uređaj uključite kako je opisano u uputama za rad i pazite da vaše noge budu dovoljno odmaknute od rotirajućih dijelova.
  - ▶ Vaše ruke i stopala ne stavljajte blizu ili ispod rotirajućih dijelova.
  - ▶ Kod rada sa vrtnim uređajem održavajte razmak do zone izbacivanja.
  - ▶ Vrtni uređaj nikada ne dižite niti nosite dok radi motor.
  - ▶ **Ne izvodite nikakve izmjene na vrtnom uređaju.** Nedopuštene izmjene mogu umanjiti sigurnost vašeg vrtnog uređaja i dovesti do pojačanih šumova i vibracija.
  - ▶ Redovito treba ispitati priključni kabel i korišteni produžni kabel. Na električnu mrežu ne priključite oštećeni priključni kabel i ne dodirujte ga prije nego što utikač izvučete iz mrežne utičnice. Zbog oštećenog priključnog kabela dijelovi uređaja mogu doći pod napon. Zaštitite se od opasnosti zbog strujnog udara.
- Otpustiti prekidač strujnog kruga:**
- kada vrtni uređaj ostavljate bez nadzora,
  - prije odstranjenja blokada,
  - kada vrtni uređaj kontrolirate, čistite ili na njemu radite,
  - nakon sudara sa stranim tijelom. Odmah kontrolirajte vrtni uređaj na oštećenja i prema potrebi ga dajte na popravak,
  - kada vrtni uređaj počne neobičajeno vibrirati (odmah ga treba kontrolirati).
- Održavanje**
- ▶ **Kada rukujete ili radite oko oštih noževa, uvijek nosite rukavice za rad u vrtu.**
  - ▶ Sve matice, svornjaci i vijci moraju biti čvrsto stegnuti, kako bi se zajamčilo sigurno radno stanje vrtnog uređaja.
  - ▶ Redovito provjeravajte košaru za sakupljanje trave na njeno stanje i istrošenost.
  - ▶ Kontrolirajte vrtni uređaj i u interesu sigurnosti zamijenite istrošene ili oštećene dijelove.
  - ▶ Koristite isključivo noževe predviđene za vrtni uređaj.
  - ▶ Provjerite da li dijelovi za zamjenu potječu od Boscha.
- Upute za optimalno rukovanje sa aku-baterijom**
- ▶ **Prije stavljanja aku-baterije vrtni uređaj mora biti isključen.** Stavljanje aku-baterije u vrtni uređaj koji je uključen može dovesti do nezgoda.
  - ▶ **Punjač držite dalje od kiše ili vlage.** Prodiranje vode u punjač povećava opasnost od električnog udara.
  - ▶ **Aku-baterije punite samo u punjačima koje je preporučio proizvođač.** Za punjač prikladan za određenu vrstu aku-baterije postoji opasnost od požara ako se koristi sa nekom drugom aku-baterijom.
  - ▶ **Ne punite aku-baterije drugih proizvođača.** Punjač je prikladan samo za punjenje Bosch Li-lonskih aku-baterija, sa naponima navedenim u tehničkim podacima. Inače postoji opasnost od požara i eksplozije.
  - ▶ **Punjač održavajte čistim.** Zbog zaprljanosti postoji opasnost od električnog udara.
  - ▶ **Prije svakog korištenja provjerite punjač, kabel i utikač. Punjač ne koristite ukoliko bi se ustanovile greške. Punjač ne otvarajte sami, a popravak prepustite samo kvalificiranom stručnom osoblju i samo sa originalnim rezervnim dijelovima.** Oštećeni punjači, kabel i utikač povećavaju opasnost od električnog udara.
  - ▶ **Punjač ne koristite na lako zapaljivoj podlozi (npr. papiru, tekstilnim materijalima, itd.), odnosno u zapaljivoj okolini.** Zbog zagrijavanja punjača nastalog kod punjenja, postoji opasnost od požara.
  - ▶ **Koristite samo Bosch aku-baterije predviđene za ovaj vrtni uređaj.** Uporaba neke druge aku-baterije može dovesti do ozljeda i opasnosti od požara.
  - ▶ **Aku-baterije koje se ne koriste treba držati dalje od uredskih spajalica, kovanica, ključeva, čavala, vijaka i ostalih sitnih predmeta koji mogu uzrokovati premoštenje kontakata.** Kratki spoj između kontakata aku-baterije može dovesti do opekline ili požara.
  - ▶ **Kod pogrešne primjene iz aku-baterije može isteći tekućina. Izbjegavajte kontakt s ovom tekućinom. Kod slučajnog kontakta ugroženo mjesto treba isprati vodom. Ako bi ova tekućina dospjela u oči, zatražite pomoć liječnika.** Istekla tekućina iz aku-baterije može dovesti do nadražaja kože ili opekline.
  - ▶ **Ne otvarajte aku-bateriju.** Postoji opasnost od kratkog spoja.
  - ▶ **Zaštitite aku-bateriju od izvora topline, npr. i od trajnog Sunčevog zračenja, vatre, vode i vlage.** Inače postoji opasnost od eksplozije.
  - ▶ **Aku-bateriju ne spajajte kratko.** Postoji opasnost od eksplozije.
  - ▶ **Kod oštećenja i nestručne uporabe aku-baterije mogu se pojaviti pare. Dovedite svježi zrak i u slučaju poteškoća zatražite pomoć liječnika.** Pare mogu nadražiti dišne putove.
  - ▶ Zaštitite aku-bateriju od vlage i vode.
  - ▶ Pohranite aku-bateriju samo u prostoru temperaturnog područja od 0 °C do 50 °C. Npr. aku-bateriju ljeti na ostavljajte u automobilu.
  - ▶ Otvore za hlađenje aku-baterije redovito čistite sa mekim, čistim i suhim kistom.

## 194 | Hrvatski

**Simboli**

Donji simboli namijenjeni su za čitanje i razumijevanje uputa za rad. Zapamtite ove simbole i njihovo značenje. Ispravno tumačenje simbola pomoći će vam da vrtni uređaj bolje i sigurnije koristite.

Simbol	Značenje
	Smjer reakcije
	Smjer gibanja
	Nosite zaštitne rukavice
	Težina

Simbol	Značenje
	Uključivanje
	Isključivanje
	Dopuštene radnje
	Zabranjena radnja
	Pribor/rezervni dijelovi

**Uporaba za određenu namjenu**

Vrtni uređaj je predviđen za šišanje tratine na privatnim parcelama.

**Tehnički podaci**

Akumulatorska kosilica za travu		Rotak 32 LI	Rotak 32 LI High Power
Kataloški br.		3 600 H85 D*0	3 600 H85 D*1
Širina noža	cm	32	32
Visina rezanja	mm	30 – 60	30 – 60
Volumen košare za sakupljanje trave	l	31	31
Težina odgovara EPTA-Procedure 01/2003	kg	10,4	10,4
Serijski broj		vidjeti tipsku pločicu na vrtnom uređaju	
<b>Aku-baterija</b>		<b>Li-ionska</b>	<b>Li-ionska</b>
Kataloški br.		F 016 800 302	F 016 800 301
Nazivni napon	V=	36	36
Kapacitet	Ah	1,3	2,6
Vrijeme punjenja (ispražnjene aku-baterije)**	min	60	95
Broj aku-čelija		10	20
<b>Punjač</b>		<b>AL 3620 CV Professional</b>	<b>AL 3620 CV Professional</b>
Kataloški br.	EU	2 607 225 657	2 607 225 657
	UK	2 607 225 659	2 607 225 659
	AU	2 607 225 662	2 607 225 662
Struja punjenja	A	2,0	2,0
Dopušteno područje temperature punjenja	°C	0 – 45	0 – 45
Težina odgovara EPTA-Procedure 01/2003	kg	0,6	0,6
Klasa zaštite		□/II	□/II

\*\*sa punjačem AL 3620 CV Professional

Molimo pridržavajte se kataloškog broja na tipskoj pločici vrtnog uređaja. Trgovačke oznake pojedinih vrtnih uređaja mogu varirati.

Hrvatski | 195

Akumulatorska kosilica za travu	Rotak 32 LI	Rotak 32 LI High Power
<b>Punjač</b>	<b>AL 3640 CV Professional</b>	<b>AL 3640 CV Professional</b>
Kataloški br.	EU 2 607 225 099 UK 2 607 225 101 AU 2 607 225 103	2 607 225 099 2 607 225 101 2 607 225 103
Struja punjenja	A 4,0	4,0
Dopušteno područje temperature punjenja	°C 0 – 45	0 – 45
Težina odgovara EPTA-Procedure 01/2003	kg 1,0	1,0
Klasa zaštite	□/II	□/II

\*\*sa punjačem AL 3620 CV Professional

Molimo pridržavajte se kataloškog broja na tipskoj pločici vrtnog uređaja. Trgovačke oznake pojedinih vrtnih uređaja mogu varirati.

## Informacije o buci i vibracijama

Izmjerene vrijednosti za buku određene su prema EN 60335.

Razina buke uređaja vrednovana sa A obično iznosi: razina zvučnog tlaka 74 dB(A); razina učinka buke 86 dB(A). Nesigurnost K = 0,42 dB.

Ukupne vrijednosti vibracija  $a_{hv}$  (vektorski zbor u tri smjera) i nesigurnost K određeni su prema EN 60335:  $a_{hv} < 2,5 \text{ m/s}^2$ , K = 1,5  $\text{m/s}^2$ .

## Izjava o usklađenosti

Izjavljujemo uz punu odgovornost da je proizvod opisan u „Tehničkim podacima“ usklađen sa slijedećim normama ili normativnim dokumentima: EN 60335 prema odredbama smjernica 2011/65/EU, 2004/108/EC, 2006/42/EC, 2000/14/EC.

2000/14/EC: Zajamčena razina učinka buke 87 dB(A). Postupci vrednovanja usklađenosti prema Dodatku VI.

Kategorija proizvoda: 32

Imenovani institut za ispitivanje:  
SRL, Sudbury, England, Nr. 1088

Tehnička dokumentacija (2006/42/EC, 2000/14/EC) može se dobiti kod:

Bosch Lawn and Garden Ltd., PT-LG/ENS23,  
Stowmarket, Suffolk IP14 1EY, EnglandHenk Becker Executive Vice President Engineering  
Helmut Heinzelmann Head of Product Certification PT/ETM9

*Henk Becker* i.v. *Helmut Heinzelmann*

Robert Bosch GmbH, Power Tools Division  
D-70745 Leinfelden-Echterdingen  
03.02.2014

## Montaža i rad

Radnja	Slika
Opseg isporuke	1
Montaža stremena ručke	2
Sastavljanje košare za sakupljanje trave	3

Radnja	Slika
Umetanje/skidanje košare za sakupljanje trave	4
Punjenje aku-baterije	5
Stavljanje aku-baterije	6
Osloboditi prekidač strujnog kruga i prebaciti ga u parkirni položaj	7
Namještanje visine rezanja	8
Uključivanje	9
Upute za rad	10
Isključivanje, Otpustiti prekidač strujnog kruga	11
Vađenje aku-baterije	12
Održavanje noževa	13
Biranje pribora	14

## Puštanje u rad

### Za vašu sigurnost

- ▶ **Pažnja! Isključite vrtni uređaj, oslobodite prekidač strujnog kruga i prije radova održavanja ili čišćenja izvadite aku-bateriju. Isto vrijedi ako je oštećen, zarezan ili usukan kabel prekidača.**
- ▶ **Nakon isključivanja vrtnog uređaja noževi rotiraju još nekoliko sekundi.**
- ▶ **Oprez – ne dirati rotirajući nož.**

### Punjenje aku-baterije

- ▶ **Ne koristite neki drugi punjač.** Isporučeni punjač je prilagođen je Li-ionskim aku-baterijama ugrađenim u vrtnom uređaju.
- ▶ **Pridržavajte se mrežnog napona!** Napon izvora struje mora se podudarati s podacima na tipskoj pločici punjača. Punjači označeni s 230 V mogu raditi i na 220 V.

Aku-baterija je opremljena kontrolom temperature koja dopušta punjenje samo u temperaturnom području između 0 °C i 45 °C. Na taj će se način postići dugi vijek trajanja aku-baterije.

**Napomena:** Aku-baterija se isporučuje djelomično napunjena. Kako bi se zajamčio puni učinak aku-baterije, prije prve uporabe aku-baterije, napunite je do kraja u punjaču.

## 196 | Hrvatski

Li-ionska aku-baterija može se u svakom trenutku puniti, bez skraćanja njenog vijeka trajanja. Prekid u procesu punjenja neće oštetiti aku-bateriju.

Li-ionska aku-baterija je preko zaštite „Electronic Cell Protection (ECP)“ zaštićena od dubinskog pražnjenja. Kada se isprazni aku-baterija, vrtni uređaj će se isključiti preko zaštitnog sklopa: Nož se više neće pomicati.

**⚠ POZOR** Nakon automatskog isključivanja vrtnog uređaja ne pritišćite više na prekidač za uključivanje/isključivanje. Aku-baterija bi se mogla oštetiti.

**Proces punjenja**

Proces punjenja započinje čim se mrežni utikač punjača utakne u utičnicu i aku-baterija utakne u otvor punjača.

Inteligentnim postupcima punjenja se automatski prepoznaje stanje napunjenosti aku-baterije i ovisno od temperature aku-baterije i napona, puni se sa optimalnom strujom punjenja.

Na taj se način čuva aku-baterija i ostaje uvijek potpuno napunjena kod spremanja u punjaču.

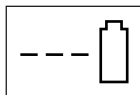
**Proces brzog punjenja**

**AL 3640 CV  
Professional**

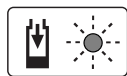

**AL 3620 CV  
Professional**

Proces brzog punjenja signalizira se **treperenjem zelenog LED-pokazivača**.

Pokazni element na aku-bateriji: Tijekom procesa punjenja, jedna iza druge se na kratko pale i gase tri zelene LED. Aku-baterija je potpuno napunjena kada tri zelene LED stalno svijetle. Oko 5 minuta nakon što se aku-baterija potpuno napuni, ponovno će se ugasi tri zelene LED.

**Napomena:** Proces brzog punjenja moguć je samo ako se temperatura aku-baterije nalazi u dopuštenom području temperature punjenja, vidjeti odjeljak „Tehnički podaci“.

**Punjenje aku-baterije**

**AL 3640 CV  
Professional**



**AL 3620 CV  
Professional**

**Stalno svjetlo zelenog LED-pokazivača** signalizira da je aku-baterija potpuno napunjena.

Dodatno će se u trajanju cca. 2 sekunde oglasiti signalni ton, koji zvučnim signalom signalizira potpunu napunjenost aku-baterije.

Aku-baterija se nakon toga može odmah koristiti.

Bez utaknute aku-baterije **stalno svjetlo zelenog LED pokazivača** signalizira da je mrežni utikač utaknut u utičnicu i da je punjač spreman za rad.

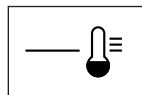
**Temperatura aku-baterije niža od 0 °C ili viša od 45 °C**

**AL 3640 CV  
Professional**

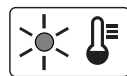

**AL 3620 CV  
Professional**

**Stalno svjetlo crvenog LED-pokazivača** signalizira da je temperatura aku-baterije izvan temperaturnog područja za brzo punjenje, od 0 °C – 45 °C. Čim se dosegne dopušteno temperaturno područje, punjač će se automatski prebaciti na brzo punjenje.

Ako je temperatura aku-baterije izvan dopuštenog temperaturnog područja, kod umetanja aku-baterije u punjač upalit će se crvena LED aku-baterije.

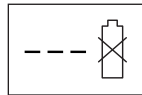
**Nije moguć proces punjenja**

**AL 3640 CV  
Professional**

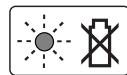

**AL 3620 CV  
Professional**

Ako postoji neka druga smetnja procesa punjenja, tada će se to signalizirati **treperenjem crvenog LED-pokazivača**.

Proces punjenja ne može započeti i punjenje aku-baterije nije moguće (vidjeti odjeljak „Traženje grešaka“).

**Napomene uz punjenje**

Kod kontinuiranih, odnosno višekratno uzastopnih ciklusa punjenja bez prekida, punjač bi se mogao zagrijati. To nije štetno i ne ukazuje na tehničku neispravnost punjača.

Bitno skraćanje vremena rada nakon punjenja pokazuje da je aku-baterija istrošena i da je treba zamijeniti.

Pridržavajte se uputa za zbrinjavanje u otpad.

**Hlađenje aku-baterije (Active Air Cooling)**

Upravljanje ventilatorom integriranom u punjaču, nadzire temperaturu umetnute aku-baterije. Ako je temperatura aku-baterije viša od 30 °C, aku-baterija će se pomoću ventilatora ohladiti na optimalnu temperaturu punjenja. Uključen ventilator proizvodi šumove kod hlađenja.

Ako ventilator ne radi, znači da je temperatura aku-baterije u optimalnom području temperature punjenja, ili je ventilator neispravan. U tom slučaju će se produljiti vrijeme punjenja aku-baterije.

## Upute za rad

### Pokazivač stanja napunjenosti aku-baterije

Aku-baterija opremljena je pokazivačem stanja napunjenosti, koji pokazuje stanje napunjenosti aku-baterije. Pokazivač stanja napunjenosti sastoji se od 3 zelene LED.

Za aktiviranje pokazivača stanja napunjenosti pritisnite tipku za pokazivač stanja napunjenosti. Nakon cca. 5 sekundi, pokazivač stanja napunjenosti će se sam ugasiti.

Stanje napunjenosti može se ispitati i na izvađenoj aku-bateriji.

LED-pokazivač	Kapacitet aku-baterije
Stalno svjetlo 3 zelene LED	$\geq 2/3$
Stalno svjetlo 2 zelene LED	$\geq 1/3$
Stalno svjetlo 1 zelene LED	$\leq 1/3$
Treperavo svjetlo 1 zelene LED	Rezerva

Ako nakon pritiska na tipku ne svijetli niti jedan LED, znači da je aku-baterija neispravna i da se mora zamijeniti.

Iz razloga sigurnosti, kontrolu stanja napunjenosti aku-baterije treba provesti samo dok vrtni uređaj miruje.

Tijekom procesa punjenja, jedna iza druge se na kratko pale i gase tri zelene LED. Aku-baterija je potpuno napunjena kada tri zelene LED stalno svijetle. Oko 5 minuta nakon što se aku-baterija potpuno napuni, ponovno će se ugasiti tri zelene LED.

### Pokazivač kontrole temperature

Crvena LED pokazivača kontrole temperature signalizira da se aku-baterija ili elektronika vrtnog uređaja (kod stavljene aku-baterije) ne nalazi u optimalnom temperaturnom području. U tom slučaju vrtni uređaj ne radi ili ne radi punim učinkom.

### Nadzor temperature aku-baterije

Crvena LED treperi kod pritiska na tipku ili kod pritiska na prekidač za uključivanje/isključivanje (kod stavljene aku-baterije): Aku-baterija je izvan radnog temperaturnog područja od  $-10\text{ °C}$  do  $+60\text{ °C}$ .

Kod temperature više od  $70\text{ °C}$ , aku-baterija će se isključiti, sve dok se ponovno ne nađe u dopuštenom području radnih temperatura.

### Kontrola temperature elektronike vrtnog uređaja

Crvena LED stalno svijetli kod pritiska na prekidač za uključivanje/isključivanje: Temperatura elektronike vrtnog uređaja iznosi manje od  $5\text{ °C}$  ili više od  $75\text{ °C}$ .

Kod temperature više od  $90\text{ °C}$  elektronika vrtnog uređaja će se isključiti, sve dok se ponovno ne nađe u dopuštenom području radnih temperatura.

### Učinkan rezanja (vrijeme rada aku-baterije)

Učinkan rezanja (vrijeme rada aku-baterije) ovisan je od svojstava tratine, npr. gustoće trave, vlažnosti, visine trave, kao i od visine rezanja.

Čestim uključivanjem i isključivanjem vrtnog uređaja tijekom postupka košnje isto tako smanjuje se učinak rezanja (vrijeme rada aku-baterije).

Za optimiziranje učinka rezanja (vremena rada aku-baterije), preporučujemo češću košnju, povećanje visine rezanja i hodanje sa strojem umjerenim tempom.

Dolje navedeni primjer pokazuje povezanost između visine rezanja i učinka rezanja, za jedno punjenje aku-baterije.

#### Uvjeti rezanja

Vrlo rijetka, suha trava

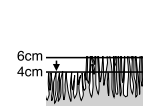

Rijetka, suha trava

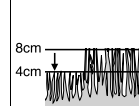

#### Učinkan rezanja (Rotak 32 LI)

do  $150\text{ m}^2$

do  $100\text{ m}^2$

#### Učinkan rezanja (Rotak 32 LI High Power)

do  $300\text{ m}^2$

do  $150\text{ m}^2$

Kako bi se produljilo vrijeme rada, preko ovlaštenog servisa za Bosch vrtno uređaje može se nabaviti dodatna aku-baterija ili aku-baterija većeg kapaciteta (Ah).

198 | Hrvatski

## Traženje greške



Simptomi	Mogući uzroci	Pomoć
Vrtni uređaj ne radi	Moguće je začepljenje	Otpustiti prekidač strujnog kruga: Kontrolirati donju stranu vrtnog uređaja i prema potrebi je osloboditi (uvijek nosite zaštitne rukavice za rad u vrtu)
	Aku-baterija nije do kraja napunjena	Punjenje aku-baterije
	Aku-baterija nije (ispravno) utaknuta	Stavljanje aku-baterije
	Previsoka trava	Da bi se smanjilo početno opterećenje, treba namjestiti veću visinu rezanja i nagnuti vrtni uređaj
	Reagirala je zaštita motora	Ostaviti motor da se ohladi i namjestiti veću visinu rezanja
	Aku-baterija je suviše hladna/suviše topla	Zagrijati aku-bateriju/ostaviti da se ohladi
	Prekidač strujnog kruga nije ispravno/potpuno ugrađen	Ispravno ugraditi
	Nakon pritiska na prekidač za uključivanje/isključivanje motor starta sa manjom vremenskom zadržskom	Za startanje motora prekidač za uključivanje/isključivanje treba držati pritisnut cca. 1 – 3 s
Motor starta i odmah nakon toga se ponovno zaustavlja	Aku-baterija nije do kraja napunjena	Punjenje aku-baterije
	Prekidač strujnog kruga nije ispravno/potpuno ugrađen	Ispravno ugraditi
	Aku-baterija nije (ispravno) utaknuta	Stavljanje aku-baterije
	Aku-baterija je suviše hladna/suviše topla	Zagrijati aku-bateriju/ostaviti da se ohladi Namjestiti veću visinu rezanja
Vrtni uređaj radi sa prekidima	Neispravno unutarnje ožičenje vrtnog uređaja	Zatražiti pomoć ovlaštenog servisa
	Reagirala je zaštita motora	Ostaviti motor da se ohladi i namjestiti veću visinu rezanja
Vrtni uređaj ostavlja iza sebe nepravilnu sliku rezanja i/ili Motor radi otežano	Premala visina rezanja	Namjestiti veću visinu rezanja
	Nož je tup	Zamjena noža
	Moguće je začepljenje	Kontrolirati donju stranu vrtnog uređaja i prema potrebi je osloboditi (uvijek nosite zaštitne rukavice za rad u vrtu)
Nedovoljan učinak rezanja (vrijeme rada aku-baterije)	Noževi su pogrešno montirani	Noževe ispravno montirati
	Premala visina rezanja	Namjestiti veću visinu rezanja i hodati sporije
	Previsoka trava	Namjestiti veću visinu rezanja i hodati sporije
	Trava je suviše vlažna ili mokra	Pričekajte da se trava osuši i hodajte sporije
	Trava je suviše gusta	Namjestiti veću visinu rezanja, hodati sporije i kositi češće
	Dodatna aku-baterija se može nabaviti preko ovlaštenog servisa za Bosch vrtno uređaje	Zatražiti pomoć ovlaštenog servisa
Nož se ne okreće nakon uključivanja vrtnog uređaja	Nožu smeta trava	Isključiti vrtni uređaj Otkloniti začepljenje (uvijek nosite zaštitne rukavice za rad u vrtu)
	Otpuštena matica/vijak noža	Stegnuti maticu/vijak noža (17 Nm)
Jake vibracije/šumovi	Otpuštena matica/vijak noža	Stegnuti maticu/vijak noža (17 Nm)
	Nož je oštećen	Zamjena noža

Simptomi	Mogući uzroci	Pomoć
Nije moguć proces punjenja	Zaprljani kontakti aku-baterije  Neispravna aku-baterija, budući da postoji prekid snage unutar aku-baterije (pojedinačne ćelije)	Očistiti kontakte aku-baterije; npr. višekratnim spajanjem i odspajanjem aku-baterije, prema potrebi zamijeniti aku-bateriju  Zamijeniti aku-bateriju
LED-pokazivači ne svijetle nakon što se mrežni utikač utakne u utičnicu	Mrežni utikač punjača nije (ispravno) utaknut Neispravna utičnica, mrežni kabel ili punjač	Mrežni utikač (do kraja) utaknuti u utičnicu  Ispitati mrežni napon i punjač prema potrebi dati na provjeru u ovlaštenu servis za Bosch električne alate

## Održavanje i servisiranje



### Održavanje aku-baterije

- ▶ **Pažnja! Isključite vrtni uređaj, oslobodite prekidač strujnog kruga i prije radova održavanja ili čišćenja uklonite aku-bateriju, kao i košaru za hvatanje trave.**
- ▶ **Kada rukujete ili radite oko oštih noževa, uvijek nosite rukavice za rad u vrtu.**

Kako bi se zajamčilo optimalno korištenje aku-baterije, pridržavajte se slijedećih uputa i mjera:

- Zaštitite aku-bateriju od vlage i vode.
- Pohranite aku-bateriju samo u prostoru temperaturnog područja od 0 °C do 50 °C. Npr. aku-bateriju ljeti na ostavljajte u automobilu.
- Aku-bateriju ne ostavljajte u vrtnom uređaju koji je izložen izravnom Sunčevom zračenju.
- Optimalna temperatura za spremanje aku-baterije iznosi 5 °C.
- Otvore za hlađenje aku-baterije redovito čistite sa mekim, čistim i suhim kistom.

Bitno skraćivanje vremena rada nakon punjenja pokazuje da je aku-baterija istrošena i da je treba zamijeniti.

### Servisiranje i savjetovanje o primjeni

[www.bosch-garden.com](http://www.bosch-garden.com)

Kod svih upita i naručivanja rezervnih dijelova molimo neizostavno navesti 10-znamenkasti kataloški broj sa tipske pločice vrtnog uređaja.

#### Hrvatski

Robert Bosch d.o.o  
Kneza Branimira 22  
10040 Zagreb  
Tel.: (01) 2958051  
Fax: (01) 2958050

### Transport

Li-ionske aku-baterije ugrađene u električnom alatu podliježu zakonu o transportu opasnih tvari. Aku-baterije korisnik može bez ikakvih preduvjeta transportirati cestovnim transportom. Ako transport obavlja treća strana (npr. transport zrakoplovom ili špedicijom), treba se pridržavati posebnih zahtjeva obzirom na ambalažu i označavanje. Kod pripreme ovakvih pošiljki za transport prethodno se treba savjetovati sa stručnjakom za transport opasnih tvari.

Aku-bateriju šaljite nekim transportnim sredstvom samo ako je njeno kućište neoštećeno. Obljepite otvorene kontakte i zapakirajte aku-bateriju tako da se ne može pomicati u ambalaži.

Molimo pridržavajte se i eventualnih dodatnih nacionalnih propisa.

### Zbrinjavanje

Vrtne uređaje, punjače i aku-bateriju/baterije ne bacajte u kućni otpad!

#### Samo za zemlje EU:



Prema Europskim smjernicama 2012/19/EU, neuporabivi električni i elektronički uređaji i prema Smjernicama 2006/66/EG neispravne ili istrošene aku-baterije/baterije moraju se odvojeno sakupljati i dovesti na ekološki prihvatljivo recikliranje.

#### Aku-baterije/baterije:



#### Li-Ion:

Molimo pridržavajte se napomena u odjeljku „Transport“.

Zadržavamo pravo na promjene.

## Eesti

### Ohutusnõuded

**Tähelepanu! Lugege järgmised juhised tähelepanelikult läbi. Tutvuge aiatööriista käsitselementide ja nõuetekohase kasutamisega. Hoidke kasutusjuhend hilisemaks kasutamiseks hoolikalt alles.**

#### Aiatööriistal olevate sümbolite selgitus



Üldine oht.



Lugege läbi kasutusjuhend.



Veenduge, et eemalepaiskuvad võõrkehaded ei vigasta läheduses viibivaid inimesi.



Hoiatus: Viibige töötavast aiatööriistast ohutus kauguses.



Ettevaatust: Ärge puudutage pöörlevaid löiketerasid. Löiketerad on teravad. Olge ettevaatlik ja kaitske oma sõrmi ja varbaid vigastuste eest.



Enne hooldus- või puhastustööde tegemist, samuti juhul, kui jätate aiatööriista kas või lühikeseks ajaks järelevalveta, lülitage aiatööriist välja ja laske kaitselülilil rakenduda.



Ei ole oluline.



Enne aiatööriista puudutamist oodake, kuni tööriista kõik osad on täielikult seiskunud. Löiketerad pöörlevad pärast aiatööriista väljalülitamist edasi ja võivad põhjustada vigastusi.



Ärge kasutage aiatööriista vihma käes ja ärge jätke seda vihma kätte.



Kaitske ennast elektrilöögi eest.



Ei ole oluline.



Laadimiseadet kasutage üksnes kuivades ruumides.



Turvalisuse tagamiseks on laadimiseadet varustatud trafoga.

#### Käsitsemine

- ▶ Ärge lubage aiatööriista kasutada lastel ja inimestel, kes ei täida käesolevaid ohutusnõudeid. Seadme kasutaja iga võib olla piiratud konkreetse riigi seadustega. Kasutusvälisel ajal hoidke aiatööriista lastele kättesaamatus kohas.
- ▶ Seda aiatööriista ei tohi kasutada inimesed (sealhulgas lapsed), kelle füüsilised või vaimsed võimed on piiratud või kellel puuduvad seadme kasutamiseks vajalikud kogemused ja teadmised, välja arvatud juhul, kui nad kasutavad tööriista nende turvalisuse eest vastutava isiku järelevalve all, kes annab neile juhiseid seadme kasutamiseks.
- ▶ Et vältida aiatööriistaga mängimise võimalust, ei tohi jätta lapsi aiatööriista lähedusse järelevalveta.
- ▶ Ärge niitke muru, kui vahetus läheduses viibivad inimesed, eeskätt lapsed, või koduloomad.
- ▶ Seadme käsitseja või kasutaja vastutab õnnetusjuhtumite ja teistele inimestele või nende varale tekitatud kahju eest.
- ▶ Ärge töötage aiatööriistaga, kui olete paljajalu või kannate lahtisi jalanõusid. Kandke alati turvalisi jalatseid ja pikki pükse.
- ▶ Kontrollige töödeldava ala hoolikalt üle ja kõrvaldage kivid, traaditükid, kondid, puupulgad jm võõrkehaded.
- ▶ Enne kasutamist kontrollige, kas löiketerad ja löiketerade kruvid ning seibid on terved. Vigastatud ja kulunud löiketerad ja kruvid vahetage välja komplektina, et tagada massi tasakaal.
- ▶ Niitke muru ainult päevalvalgel või hea kunstliku valgustuse korral.
- ▶ Ärge rakendage muruniidukit tööle, kui ilm on halb, eeskätt kui lähenemas on äike.
- ▶ Võimaluse korral ärge kasutage aiatööriista, kui muru on niiske.
- ▶ Liikuge alati mõõduka tempoga, ärge kunagi jookske.
- ▶ Ärge kasutage aiatööriista, kui kaitseseadised või katted, näiteks pörkekaitse ja/või rohukogumiskorv, on defektsed või puuduvad.
- ▶ Kandke kuulmiskaitsevahendeid.
- ▶ **Töötamine kallakutel võib olla ohtlik.**
  - Ärge kasutage seadet väga järskudel nõlvadel.
  - Nõlvadel ja märjal rohul säilitage stabiilne asend.
  - Kallakutel liikuge alati vasakule-paremale ja mitte üles-alla.
  - Nõlvadel suunda muutes olge äärmiselt ettevaatlik.
- ▶ Aiadööriistaga tagurpidi liikudes või aiadööriista tõmmates olge äärmiselt ettevaatlik.
- ▶ Niitmisel lükake aiadööriista alati ettepoole ja ärge tõmmake seda enda suunas.



- ▶ Lõiketerad ei tohi liikuda, kui aiatööriista transportimiseks kallutate, kui sõidate üle alade, mis ei ole muruga kaetud, ning kui toimetate aiatööriista niidetavale alale või sealt ära.
  - ▶ Ärge kallutage aiatööriista mootori käivitamisel, välja arvatud juhul, kui see on vajalik kõrges rohus käivitamiseks. Sellisel juhul kergitage aiatööriista seda külge, mis ei jää kasutaja poole, vajutades käepidet alla vaid niipalju kui tingimata vajalik. Veenduge, et tagasi allalaskmisel hoiate aiatööriista käepidemest.
  - ▶ Lülitage aiatööriist kasutusjuhendis toodud viisil sisse ja veenduge, et Teie jalad on pöörlevatest osadest piisaval kaugusel.
  - ▶ Ärge viige oma käsi ja jalgu pöörlevate osade lähedusse või alla.
  - ▶ Aiatoööriistaga töötades olge väljaviskeavast piisaval kaugusel.
  - ▶ Ärge kunagi tõstke ega kandke töötava mootoriga aiatööriista.
  - ▶ **Ärge modifitseerige aiatööriista mingil viisil.** Lubamatud muudatused võivad mõjutada aiatööriista ohutut tööd ja põhjustada suuremat müra ja vibratsiooni.
  - ▶ Kontrollige regulaarselt toitejuhet ja kasutatud toitejuhet pikendusjuhet. Ärge ühendage vigastatud toitejuhet vooluvõrku ja ärge puudutage seda enne, kui olete selle vooluvõrgust lahutanud. Kui toitejuhe on vigastatud, esineb pingestatud osadega kokkupuutumise oht. Kaitske ennast elektrilöögi eest.
- Vabastage kaitselüliti:**
- alati, kui aiatööriista juurest lahkute,
  - enne kinnikiildumiste kõrvaldamist,
  - enne aiatööriista kontrollimist, puhastamist või seadistustööde tegemist,
  - pärast vööriistaga kokkupuutumist. Kontrollige aiatööriista kohe kahjustuste suhtes ja laske see vajaduse korral parandada,
  - kui aiatööriist hakkab ebaharilikult vibreerima (kohe kontrollida).
- Hooldus**
- ▶ **Kandke alati aiakindaid, kui reguleerite seadet teravate lõiketerade piirkonnas.**
  - ▶ Veenduge, et kõik mutrid, poldid ja kruvid on kõvasti kinni keeratud ja et aiatööriist on korrektselt kokku pandud.
  - ▶ Kontrollige regulaarselt rohkumiskorvi seisundit ja kulumise astet.
  - ▶ Kontrollige aiatööriista ja asendage kulunud ja vigastatud osad tööohutuse tagamiseks uutega.
  - ▶ Kasutage üksnes selle aiatööriista jaoks ette nähtud lõiketerasid.
  - ▶ Veenduge, et varuosad pärinevad Boschilt.
- Juhised aku käsitlemiseks**
- ▶ **Enne aku paigaldamist veenduge, et aiatööriist on välja lülitatud.** Aku paigaldamine aiatööriista, mis on sisse lülitatud, võib põhjustada vigastusi.
  - ▶ **Ärge jätke akulaadijat vihma ega niiskuse kätte.** Vee sissetungimine elektrilisse tööriista suurendab elektrilöögi ohtu.
  - ▶ **Laadige akut üksnes tootja poolt ette nähtud akulaadimisest.** Ühte tüüpi akude jaoks sobiv akulaadimisest võib teist tüüpi akude laadimisel põhjustada põlengu ohtu.
  - ▶ **Ärge laadige teist tüüpi akusid.** Akulaadijaga tohib laadida ainult Boschi liitium-ioon-akusid, mille pinge jääb tehnilistes andmetes nimetatud vahemikku. Selle nõude eiramisel tekib tulekahju- ja plahvatusoht.
  - ▶ **Hoidke akulaadija puhas.** Mustus tekitab elektrilöögi ohtu.
  - ▶ **Iga kord enne kasutamist kontrollige üle laadija, toitejuhe ja pistik. Vigastuste tuvastamisel ärge akulaadijat kasutage. Ärge avage akulaadijat ise ja laske seda parandada vaid vastava ala spetsialistidel, kes kasutavad originaalvaruosi.** Vigastatud akulaadija, toitejuhe ja pistik suurendavad elektrilöögi ohtu.
  - ▶ **Ärge kasutage akulaadijat kergesti süttival pinnal (nt paberil, tekstiilidel jmt) ja süttimisohutlikus keskkonnas.** Akulaadija kuumeneb laadimisel, mistõttu tekib tulekahjuoht.
  - ▶ **Kasutage üksnes selle aiatööriista jaoks ettenähtud Boschi akusid.** Teiste akude kasutamine võib põhjustada vigastuste ja tulekahju ohtu.
  - ▶ **Kasutusvälisel ajal hoidke akut eemal kirjaklambritest, müntidest, võtmetest, naeltest, kruvidest ja teistest väikestest metallsemetest, mis võivad aku kontaktid omavahel ühendada.** Metallesemetega kokkupuutest põhjustatud lühis aku kontaktide vahel tekitab põlengu ohtu.
  - ▶ **Väärkasutuse korral võib akuvedelik välja voolata. Vältige sellega kokkupuudet. Juhusliku kokkupuute korral loputage kahjustatud kohta veega. Kui vedelik satub silma, pöörduge lisaks arsti poole.** Väljavoolav akuvedelik võib põhjustada nahaärritust või põletust.
  - ▶ **Ärge avage akut.** Esineb lühise oht.
  - ▶ **Kaitske akut kuumuse, sealhulgas pideva päikesekiirguse eest, samuti vee, tule ja niiskuse eest.** Esineb plahvatusoht.
  - ▶ **Ärge tekitage akukontaktide vahel lühist.** Esineb plahvatusoht.
  - ▶ **Aku vigastamisel ja ebaõigel käsitlemisel võib akut eralduda aure. Õhutage ruumi, halva enesetunde korral pöörduge arsti poole.** Aurud võivad ärritada hingamisteid.
  - ▶ Kaitske akut niiskuse ja vee eest.
  - ▶ Hoidke akut temperatuuril 0 °C kuni 50 °C. Ärge jätke akut suvel autosse.
  - ▶ Puhastage aku ventilatsiooniavad pehme, puhta ja kuiva pintsliga.

202 | Eesti

## Sümbolid

Järgmised pildisümbolid on olulised kasutusjuhendi lugemisel ja mõistmisel. Pidage palun pildisümbolid ja nende tähendus meeles. Pildisümbolite õige tõlgendamine aitab Teil aiatööriista tõhusamalt ja ohutumalt käsitseda.

Sümbol	Tähendus
	Reaktsioonisuund
	Liikumissuund
	Kandke kaitsekindaid

Sümbol	Tähendus
	Kaal
	Sisselülitamine
	Väljalülitamine
	Lubatud toiming
	Keelatud toiming
	Lisatarvikud/varuosad

## Nõuetekohane kasutamine

Seade on ette nähtud muru niitmiseks kodus. Seade on ette nähtud muru niitmiseks kodus.

## Tehnilised andmed

Akumuruüiduk		Rotak 32 LI	Rotak 32 LI High Power
Tootenumber		3 600 H85 D*0	3 600 H85 D*1
Lõiketera laius	cm		32
Lõikekõrgus	mm	30 – 60	30 – 60
Murukogumiskorvi maht	l	31	31
Kaal EPTA-Procedure 01/2003 järgi	kg	10,4	10,4
Seerianumber			vt aiatööriista andmesilti
<b>Aku</b>		<b>liitium-ioon</b>	<b>liitium-ioon</b>
Tootenumber		F 016 800 302	F 016 800 301
Nimipinge	V=	36	36
Mahtuvus	Ah	1,3	2,6
Laadimisaeg (tühja aku puhul)**	min	60	95
Akuelementide arv		10	20
<b>Akulaadimisseade</b>		<b>AL 3620 CV Professional</b>	<b>AL 3620 CV Professional</b>
Tootenumber	EU	2 607 225 657	2 607 225 657
	UK	2 607 225 659	2 607 225 659
	AU	2 607 225 662	2 607 225 662
Laadimisvool	A	2,0	2,0
Lubatud laadimistemperatuur	°C	0 – 45	0 – 45
Kaal EPTA-Procedure 01/2003 järgi	kg	0,6	0,6
Kaitseaste		□/II	□/II
**laadijaga AL 3620 CV Professional			
Pöörake palun tähelepanu oma aiatööriista andmesildil toodud tootenumbri. Aiavööriistade kaubanduslik tähistus võib olla erinev.			

Eesti | 203

Akumuruniiduk	Rotak 32 LI	Rotak 32 LI High Power
<b>Akulaadimiseseade</b>	<b>AL 3640 CV Professional</b>	<b>AL 3640 CV Professional</b>
Tootenumbr	EU 2 607 225 099 UK 2 607 225 101 AU 2 607 225 103	2 607 225 099 2 607 225 101 2 607 225 103
Laadimisvool	A 4,0	4,0
Lubatud laadimistemperatuur	°C 0 – 45	0 – 45
Kaal EPTA-Procedure 01/2003 järgi	kg 1,0	1,0
Kaitseaste	□/II	□/II

\*\*laadijaga AL 3620 CV Professional

Pöörake palun tähelepanu oma aiatööriista andmesildil toodud tootenumbrile. Aiatoööriistade kaubanduslik tähistus võib olla erinev.

## Andmed müra/vibratsiooni kohta

Müra mõõdetud vastavalt standardile EN 60335.

Seadme A-korrigeeritud müratase on üldjuhul: Helirõhu tase 74 dB(A); helivõimsuse tase 86 dB(A). Mõõtemääramatus K = 0,42 dB.

Vibratsioonitase  $a_h$  (kolme telje vektorsumma) ja mõõtemääramatus K, kindlaks tehtud kooskõlas standardiga EN 60335:  $a_h < 2,5 \text{ m/s}^2$ ,  $K = 1,5 \text{ m/s}^2$ .

## Vastavus normidele

Kinnitame ainuvastutajana, et punktis „Tehnilised andmed“ kirjeldatud toode vastab järgmistele standarditele või õigusaktidele: EN 60335 kooskõlas direktiivide 2011/65/EÜ, 2004/108/EÜ, 2006/42/EÜ, 2000/14/EÜ sätetega.

2000/14/EÜ: Garanteeritud helivõimsuse tase 87 dB(A).

Vastavuse hindamise meetod vastavalt lisale VI.

Tootekategooria: 32

Volitatud asutus:

SRL, Sudbury, England, Nr. 1088

Tehniline toimik (2006/42/EÜ, 2000/14/EÜ) saadaval:

Bosch Lawn and Garden Ltd., PT-LG/ENS23,

Stowmarket, Suffolk IP14 1EY, England

Henk Becker

Helmut Heinzelmann

Executive Vice President

Head of Product Certification

Engineering

PT/ETM9

Ppa.

 i.V. H. Becker

Robert Bosch GmbH, Power Tools Division

D-70745 Leinfelden-Echterdingen

03.02.2014

## Kokkupanek ja kasutamine

Toimingu eesmärk	Joonis
Tarnekomplekt	1
Kaarkäepideme kokkupanek	2
Rohukogumiskorvi kokkupanek	3
Rohukogumiskorvi paigaldamine/eemaldamine	4

Bosch Power Tools

## Toimingu eesmärk

## Joonis

Aku laadimine	5
Aku paigaldamine	6
Kaitselüliti rakendamine ja parkimisasendisse seadmine	7
Lõikekõrguse reguleerimine	8
Sisselülitamine	9
Tööjuhised	10
Väljalülitamine, Vabastage kaitselüliti	11
Aku eemaldamine	12
Lõiketerade hooldus	13
Lisatarviku valik	14

## Kasutuselevõtt

### Tööohutus

- ▶ **Tähelepanu! Enne puhastus- ja hooldustööde tegemist lülitage aiatööriist välja, laske kaitselüliti rakenduda ja eemaldage aku. Lülitage aiatööriist välja ka juhul, kui teitejuhe on vigastatud või keerdu läinud.**
- ▶ **Pärast aiatööriista väljalülitamist jätkavad lõiketerad veel paari sekundi jooksul pöörlemist.**
- ▶ **Ettevaatust – ärge puudutage pöörlevat lõiketera.**

### Aku laadimine

- ▶ **Teiste akulaadimiseseadmete kasutamine on keelatud.** Komplekti kuuluv akulaadimiseseade on kohandatud Teie elektrilise tööriista paigaldatud li-ion-akuga.
- ▶ **Pöörake tähelepanu võrgupinge!** Võrgupinge peab ühtima tööriista andmesildil märgitud pingega. Andmesildil toodud 230 V seadmeid võib kasutada ka 220 V võrgupinge korral.

Aku on varustatud temperatuurikontrolliga, mis lubab akut laadida üksnes temperatuuril 0 °C kuni 45 °C. See tagab aku pika kasutusea.

**Märkus:** Aku on tarnimisel osaliselt laetud. Et tagada aku täit mahtuvust, laadige aku enne esmakordset kasutamist akulaadimiseseadmes täiesti täis.

Li-ion-akut võib laadida igal ajal, ilma et see lühendaks aku kasutusiga. Laadimise katkestamine ei kahjusta akut.

F 016 L70 847 | (6.2.14)

## 204 | Eesti

Liitium-ioon-akut kaitseb süvatühjenemise eest elementide elektrooniline kaitse „Electronic Cell Protection (ECP)“. Tühjenedu aku korral lülitab kaitselülitid aiatööriista välja: löikekera ei liigu enam.

**⚠ TÄHELEPANU** Pärast aiatööriista automaatset väljalülitamist ärge vajutage enam lülitile (sisse/välja). Aku võib kahjustuda.

**Laadimine**

Laadimine algab kohe pärast akulaadija pistiku ühendamist pistikupessa ja aku asetamist laadimisalusele.

Intelligentne laadimine tuvastab aku laetuse astme automaatselt ja akut laetakse sõltuvalt aku temperatuurist ja pingest optimaalse laadimisvooluga.

See säästab akut ja aku jääb akulaadijas alati täielikult laetuks.

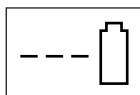
**Kiirlaadimine**

**AL 3640 CV Professional**



**AL 3620 CV Professional**

Kiirlaadimist näitab **vilkuv roheline LED-tuli**.

Aku indikaator: Laadimise ajal süttivad ja kustuvad kolm rohelist indikaatorit üksteise järel pidevalt. Aku on täiesti laetud, kui indikaatorid põlevad pideva tulega. Umbes 5 minutit pärast aku täitumist kustuvad rohelised indikaatorituled uuesti.

**Märkus:** Kiirlaadimine on võimalik üksnes siis, kui aku temperatuur on laadimiseks ettenähtud vahemikus, vt punkt „Tehnilised andmed“.

**Aku laetud**

**AL 3640 CV Professional**

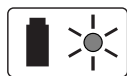

**AL 3620 CV Professional**

**Pidevalt põlev roheline LED-tuli** näitab, et aku on täis laetud.

Lisaks kõlab umbes 2 sekundi jooksul helisignaal, mis annab samuti märku sellest, et aku on laetud.

Seejärel võib aku akulaadijast välja võtta ja seadmega ühendada.

Kui aku ei ole sisse asetatud, annab **pideva tulega põlev roheline LED-tuli** märku sellest, et pistik on ühendatud pistikupessa ja et laadimiseseadme on töövalmis.

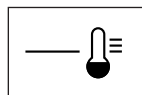
**Aku temperatuur on alla 0 °C või üle 45 °C**

**AL 3640 CV Professional**

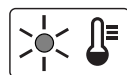

**AL 3620 CV Professional**

**Pidevalt põlev punane LED-tuli** annab märku sellest, et aku temperatuur on väljaspool kiirlaadimiseks ette nähtud vahemikku 0 °C – 45 °C. Kohe kui aku on saavutanud vajaliku temperatuuri, lülitub laadimiseseadme automaatselt kiirlaadimisele.

Kui aku temperatuur on väljaspool laadimiseks ettenähtud vahemikku, süttib aku asetamisel akulaadijasse aku punane LED-tuli.

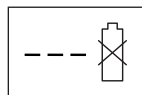
**Laadimine ei ole võimalik**

**AL 3640 CV Professional**

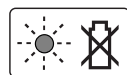

**AL 3620 CV Professional**

Mõnda muud häiret laadimisprotsessis signaliseerib **vilkuv punane LED-tuli**.

Laadimisprotsessi ei saa käivitada ja aku laadimine ei ole võimalik (vt punkt „Vea otsing“).

**Laadimisjuhised**

Pideva või mitme üksteisele järgneva laadimistsükli puhul võib akulaadimiseseadme soojeneda. See on normaalne ega viita tehnilisele defektile.

Oluliselt lühenedu kasutusaeg pärast laadimist näitab, et aku on muutunud kasutuskõlbmatuks ja tuleb välja vahetada.

Järgige kasutusressursi ammendanud seadmete käitlemise juhiseid.

**Aku jahutus (Active Air Cooling)**

Laadimiseseadmesse integreeritud jahutusseade teostab järelevalvet sisseasetatud aku temperatuuri üle. Kui aku temperatuur on üle 30 °C, jahutab ventilaator aku vajalikule laadimistemperatuurile. Sisselülitatud ventilaator tekitab õhutamise iseloomuliku müra.

Kui ventilaator ei tööta, on aku temperatuur ette nähtud vahemikus või on ventilaator katki. Sellisel juhul pikeneb aku laadimisaeg.

## Tööjuhised

### Aku täituvusastme indikaator

Aku on varustatud laetuse astme indikaatoriga, mis näitab aku laetuse astet. Aku laetuse astme indikaator koosneb 3 rohelisest LED-tulest.

Vajutage aku laetuse astme indikaatori nupule, et aku laetuse astme indikaatorit aktiveerida. 5 sekundi pärast kustub aku laetuse astme indikaator automaatselt.

Laetuse astet saab kontrollida ka eemaldatud aku puhul.

LED-tuli	Aku mahtuvus
Pidevalt põlevad 3 rohelist LED-tuld	$\geq 2/3$
Pidevalt põlevad 2 rohelist LED-tuld	$\geq 1/3$
Pidevalt põlev 1 roheline LED-tuli	$\leq 1/3$
Viilkuv 1 roheline LED-tuli	Reserv

Kui pärast nupule vajutamist ei sütti mitte ükski LED-tuli, on aku defektne ja tuleb välja vahetada.

Turvalisuse huvides saab päringut aku laetuse astme kohta esitada üksnes siis, kui aiatööriist ei tööta.

Laadimise ajal süttivad ja kustuvad kolm rohelist indikaatorit üksteise järel pidevalt. Aku on täiesti laetud, kui indikaatorid põlevad pideva tulega. Umbes 5 minutit pärast aku täitumist kustuvad rohelised indikaatorituled uuesti.

### Temperatuurikontrolli indikaator

Temperatuurikontrolli indikaatori punane tuli näitab, et aiatööriista aku või elektroonika (paigaldatud aku puhul) ei ole optimaalses temperatuurivahemikus. Sellisel juhul aiatööriist ei tööta või töötab poole võimsusega.

### Aku temperatuurikontroll

Punane tuli vilgub vajutamisel klahvile või lülile (sisse/välja) (paigaldatud aku korral): Aku temperatuur on lubatud töötemperatuurist  $-10\text{ °C}$  kuni  $+60\text{ °C}$  kõrgem või madalam.

Kui temperatuur on üle  $70\text{ °C}$ , lülitub aku välja seniks, kuni jõuab uuesti lubatud temperatuurivahemikku.

### Aiatööriista elektroonika temperatuurikontroll

Punane LED-tuli süttib vajutamisel lülile (sisse/välja)

**pideva tulega:** Aiatööriista elektroonika temperatuur on alla  $5\text{ °C}$  või üle  $75\text{ °C}$ .

Kui temperatuur on kõrgem kui  $90\text{ °C}$ , lülitub aiatööriista elektroonika välja seniks, kuni jõuab uuesti lubatud temperatuurivahemikku.

### Lõikejõudlus (aku tööaeg)

Lõikejõudlus (aku tööaeg) sõltub muru omadustest, näiteks rohu tihedusest, niiskusest, pikkusest, samuti lõikekõrgusest.

Aiatööriista sagedane sisse- ja väljalülitamine niitmise ajal vähendab samuti lõikejõudlust (aku tööaega).

Lõikejõudluse (aku tööaja) parandamiseks soovime niita sagedamini, suurendada lõikekõrgust ja liikuda möödukas tempos.

Allpool toodud näide näitab lõikekõrguse ja lõikejõudluse suhet ühe akulaadimise puhul.

### Niitmistingimused

Väga õhuke kuiv rohi

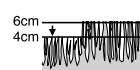

Õhuke kuiv rohi

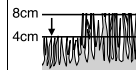

#### Lõikejõudlus (Rotak 32 LI)

kuni  $150\text{ m}^2$

kuni  $100\text{ m}^2$

#### Lõikejõudlus (Rotak 32 LI High Power)

kuni  $300\text{ m}^2$

kuni  $150\text{ m}^2$

Tööaja pikendamiseks võib Boschi aiatööriistade volitatud müügiesindustest osta täiendava aku või suurema mahtuvusega (Ah) aku.

206 | Eesti

## Vea otsing



Tunnused	Võimalik põhjus	Kõrvaldamine
Aiatööriist ei tööta	Võimalik on ummistus	Vabastage kaitselüliti: Kontrollige aiatööriista alumist külge ja vajaduse korral puhastage see (kandke alati aiakindaid)
	Aku ei ole täis laetud	Aku laadimine
	Aku ei ole (korrektset) laadimisalusele asetatud	Aku paigaldamine
	Muru on liiga kõrge	Reguleerige välja suurem löikekõrgus ja kallutage aiatööriista, et esialgset koormust vähendada
	Mootori kaitsesidur rakendus	Laske mootoril jahtuda ja reguleerige välja suurem löikekõrgus
	Aku on liiga külm/liiga kuum	Soojendage akut/laske akut jahtuda
	Kaitselüliti ei ole õigesti paigaldatud	Paigaldage õigesti
	Mootor käivitub pärast vajutamist lülitile (sisse/välja) kerget ajalise nihkega	Vajutage lülitile (sisse/välja) ca 1 – 3 sekundit, et mootorit käivitada
Mootor käivitub ja seejärel seiskub	Aku ei ole täis laetud	Aku laadimine
	Kaitselüliti ei ole õigesti paigaldatud	Paigaldage õigesti
	Aku ei ole (korrektset) laadimisalusele asetatud	Aku paigaldamine
	Aku on liiga külm/liiga kuum	Soojendage akut/laske akut jahtuda Reguleerige välja suurem löikekõrgus
Seade töötab katkendlikult	Seadme siseühendused ei ole korras	Pöörduge remonditöökohta
	Mootori kaitsesidur rakendus	Laske mootoril jahtuda ja reguleerige välja suurem löikekõrgus
Niitmistulemus on ebaühtlane ja/või mootor töötab raskelt	Löikekõrgus on liiga madal	Reguleerige välja suurem löikekõrgus
	Lõiketera on nüri	Lõiketerade vahetus
	Võimalik on ummistus	Kontrollige aiatööriista alumist külge ja vajaduse korral puhastage see (kandke alati aiakindaid)
	Lõiketera on valepidi monteeritud	Monteerige lõiketera õigetpidi
Lõikejõudlus (aku tööaeg) ei ole piisav	Löikekõrgus on liiga madal	Reguleerige välja suurem löikekõrgus ja liikuge aeglasemalt
	Muru on liiga kõrge	Reguleerige välja suurem löikekõrgus ja liikuge aeglasemalt
	Rohi on niiske või märg	Oodake, kuni rohi on kuiv või liikuge aeglasemalt
	Muru on liiga tihe	Reguleerige välja suurem löikekõrgus, liikuge aeglasemalt ja niitke sagedamini
	Boschi aiatööriistade volitatud müügiesindusest saab soetada täiendava aku	Pöörduge remonditöökohta
Lõiketera ei pöörle pärast aiatööriista sisselülitamist	Rohi takistab lõiketera tööd	Lülitage seade välja Eemaldage ummistus (kandke alati aiakindaid)
	Lõiketera mutter/kruvi on lõtv	Pingutage lõiketera mutrit/kruvi (17 Nm)
Tugev vibratsioon/müra	Lõiketera mutter/kruvi on lõtv	Pingutage lõiketera mutrit/kruvi (17 Nm)
	Lõiketera on vigastatud	Lõiketerade vahetus
Laadimine ei õnnestu	Aku kontaktid on määrdundud	Puhastage aku kontakte, akut näiteks mitu korda laadimisalusele asetades ja sealt eemaldades, vajadusel vahetage aku välja
	Aku on defektne, sest akuelementide vahel puudub ühendus	Vahetage aku välja

Tunnused	Võimalik põhjus	Kõrvaldamine
LED-tuled ei sütti pärast võrgupistikku ühendamist pistikupessa	Akulaadija pistik ei ole (korrektset) pistikupessa ühendatud Pistikupesa, toitejuhe või akulaadija on defektne	Ühendage pistik (korrektset) pistikupessa Kontrollige võrgupinget ja laske akulaadija vajaduse korral üle vaadata Boschi elektriliste tööriistade remonditöökojas

## Hooldus ja teenindus



### Aku hooldus

- ▶ **Tähelepanu! Enne puhastus- ja hooldustööde tegemist lülitage aiatööriist välja, laske kaitselülilil rakenduda ja eemaldage aku ning rohkumiskorv.**
- ▶ **Kandke alati aiakindaid, kui reguleerite seadet teravate lõiketerade piirkonnas.**

Aku hea töö tagamiseks pidage kinni järgmistest juhistest:

- Kaitske akut niiskuse ja vee eest.
- Hoidke akut temperatuuril 0 °C kuni 50 °C. Ärge jätke akut suvel autosse.
- Otsese päikese kiirguse korral ärge jätke akut aiatööriista sisse.
- Sobivaim temperatuur aku hoidmiseks on 5 °C.
- Puhastage aku ventilatsioonivavad pehme, puhta ja kuiva pintsliga.

Oluliselt lühenenud kasutusaeg pärast laadimist näitab, et aku on muutunud kasutuskõlbmatuks ja tuleb välja vahetada.

### Klienditeenindus ja müügi järgne nõustamine

[www.bosch-garden.com](http://www.bosch-garden.com)

Järelepärimiste esitamisel ja varuosade tellimisel näidake kindlasti ära seadme andmesildil olev 10-kohaline tootenumbr.

### Eesti Vabariik

Mercantile Group AS  
Boschi elektriliste käsitööriistade remont ja hooldus  
Pärnu mnt. 549  
76401 Saue vald, Laagri  
Tel.: 6549 568  
Faks: 679 1129

### Transport

Komplektis sisalduvate liitium-ioon-akude suhtes kohaldatakse ohtlike ainete vedu reguleerivaid nõudeid. Akude puhul on lubatud kasutajapoolne piiranguteta maanteevedu.

Kolmandate isikute teostatava veo korral (nt õhuvedu või ekspedeerimine) tuleb järgida pakendi ja tähistuse osas kehtivaid erinõudeid. Sellisel juhul peab pakendi ettevalmistamisel alati osalema ohtlike ainete veo ekspert.

Aku vedu on lubatud vaid siis, kui aku korpus on vigastusteta.

Katke lahtised kontaktid teibiga ja pakkige aku nii, et see pakendis ei liiguks.

Järgige ka võimalikke täiendavaid siseriiklikke nõudeid.

### Kasutuskõlbmatuks muutunud seadmete käitlus

Ärge käideldge aiatööriistu, akulaadijaid ja akusid/patareisid koos olmejäätmetega!

#### Üksnes EL liikmesriikidele:



Vastavalt Euroopa Liidu direktiivile 2012/19/EL elektri- ja elektroonikaseadmete jäätmete kohta ja vastavalt direktiivile 2006/66/EÜ tuleb defektsed või kasutusressursi ammendanud aiatööriistad ning akud/patareid eraldi kokku koguda ja keskkonnasäästlikult korduskasutada.

#### Akud/patareid:



#### Li-Ion:

Järgige juhiseid, mis on toodud punktis „Transport“.

Tootja jätab endale õiguse muudatuste tegemiseks.

## Latviešu

### Drošības noteikumi

**Uzmanību! Rūpīgi izlasiet tālāk sniegtos norādījumus. Iepazīstieties ar dārza instrumenta vadības elementiem un tā pareizu lietošanu. Pēc izlasīšanas saglabājiet lietošanas pamācību turpmākai izmantošanai.**

#### Uz dārza instrumenta korpusa attēloto simbolu skaidrojums



Vispārēja rakstura brīdinājuma zīme.



Izlasiet šo lietošanas pamācību.



Nodrošiniet, lai tuvumā esošās personas neapdraudētu dažādi priekšmeti, kas var lidot prom no darba vietas.



Brīdinājums. Ieturiet drošu attālumu līdz dārza instrumentam laikā, kad tas darbojas.

## 208 | Latviešu



Uzmanību! Nepieskarieties rotējošajiem asmeņiem. Asmeņi ir asi. Ievērojiet piesardzību, lai nezaudētu roku vai kāju pirkstus.



Pirms apkalpošanas vai tīrīšanas, kā arī, kaut uz neilgu laiku atstājot dārza instrumentu bez uzraudzības, izslēdziet to un atvienojiet strāvas ķēdes pārtraucēju.



Ievērojiet piesardzību.



Nepieskarieties dārza instrumenta kustīgajām daļām, bet nogaidiet, līdz tās pilnīgi apstājas. Pēc dārza instrumenta izslēgšanas tā asmeņi zināmu laiku turpina rotēt un var izraisīt savainojumus.



Nelietojiet dārza instrumentu lietus laikā un neatstājiet to lietū.



Sargieties no elektriskā trieciena.



Ievērojiet piesardzību.



Lietojiet uzlādes ierīci tikai sausās telpās.



Bāzes stacija ir apgādāta ar atdalošo transformatoru.

**Lietošana**

- ▶ Nelaujiet lietot dārza instrumentu bērniem vai personām, kuras ar to neprot apieties. Minimālais vecums dārza instrumentu lietotājiem tiek noteikts atbilstoši nacionālajai likumdošanai. Laikā, kad dārza instruments netiek lietots, uzglabājiet to vietā, kas nav sasniedzama bērniem.
- ▶ Šis dārza instruments nav paredzēts, lai to lietotu personas (tai skaitā arī bērni) ar traucētām fiziskajām, sensorajām vai garīgajām spējām vai nepietiekošu pieredzi un/vai nepietiekošām zināšanām, izņemot gadījumus, kad lietošana notiek par minēto personu drošību atbildīgas personas uzraudzībā vai saņemot no tās norādījumus, kā lietojams dārza instruments. Bērniem jānodrošina vajadzīgā uzraudzība, lai viņi nesāktu rotaļāties ar dārza instrumentu.
- ▶ Neveiciet zāliena apļaušanu, ja darba vietas tiešā tuvumā atrodas citas personas (it īpaši bērni) vai mājdzīvnieki.
- ▶ Instrumenta lietotājs nes atbildību par kaitējumu, kas tā darbības rezultātā tiek nodarīts citām personām vai viņu īpašumam.

▶ Nestrādājiet ar dārza instrumentu basām kājām vai vaļējās sandalēs. Darba laikā vienmēr nēsājiet stabilus apavus un garās bikses.

▶ Pirms darba rūpīgi pārbaudiet apstrādājamo vietu un attīriet to no akmeņiem, auklām, stieplēm, kauliem un citiem svešķermeņiem.

▶ Ik reizi pirms darba pārbaudiet, vai instrumenta asmens, tā stiprinājuma skrūves un griezējmezgls nav nolietojies vai bojāts. Lai saglabātos griezējmezgla līdzsvarojums, nomainiet nolietoto vai bojāto asmeni un tā stiprinājuma skrūves tikai komplekta sastāvā.

▶ Veiciet apļaušanu tikai diennakts gaišajā laikā vai labā mākslīgajā apgaismojumā.

▶ Nestrādājiet ar zāliena plāvēju sliktos laika apstākļos un jo īpaši negaisa laikā.

▶ Ja iespējams, nelietojiet dārza instrumentu mitrā zālē.

▶ Darba laikā vienmēr pārvietojieties mērenā gaitā, ejot vienmērīgiem soļiem.

▶ Nelietojiet dārza instrumentu ar bojātām aizsargierīcēm un pārsegumiem vai arī bez aizsargierīcēm, piemēram, bez aizsargvāka un/vai bez zāles savācējvertnes.

▶ Nēsājiet ausu aizsargus.

**▶ Darbs nogāzēs var būt bīstams.**

– Neapļaujiet stipri stāvas nogāzes.

– Apstrādājot nogāzes vai strādājot mitrā zālē, ieturiet drošu līdzsvaru.

– Vienmēr pārvietojiet zāliena plāvēju gar nogāzi, bet ne augšup vai lejup pa to.

– Ievērojiet īpašu piesardzību, mainot apstrādes virzienu slīpā vietā.

▶ Īpaši uzmanieties, ja darba gaitā nākas kāpties atpakaļ vai pārvietot dārza instrumentu virzienā uz sevi.

▶ Zāliena apļaušanas laikā vienmēr pārvietojiet dārza instrumentu uz priekšu, bet ne virzienā uz sevi.

▶ Ja dārza instruments tiek pārvietots pa vietām bez zāles pārklājuma, uz zāliena apļaušanas vietu vai no tās, kā arī laikā, kad tas transportēšanas laikā tiek sasvērts, instrumenta asmeņiem jābūt nekustīgiem.

▶ Dārza instrumenta palaišanas brīdī tam jāatrodas horizontālā stāvoklī, izņemot gadījumus, kad instruments nedaudz jāsasver, lai atvieglotu tā iedarbināšanu garā zālē. Šādās reizēs sasveriet dārza instrumentu tikai par minimāli nepieciešamo leņķi, nospiežot lejup tā rokturi un paceļot augšup no sevis tālāko instrumenta daļu. Pirms dārza instrumenta nolaišanas atpakaļ horizontālā stāvoklī novietojiet abas rokas uz tā roktura.

▶ Ieslēdziet dārza instrumentu, kā norādīts tā lietošanas pamācībā, stāvot drošā attālumā no rotējošajām daļām.

▶ Nenovietojiet rokas vai kājas tuvu instrumenta rotējošajām daļām vai zem tām.

▶ Strādājot ar dārza instrumentu, ieturiet drošu attālumumu no atkritumu izmešanas zonas.

▶ Neceliet un nenesiet dārza instrumentu, ja darbojas tā dzinējs.



- ▶ **Neveiciet nekādas izmaiņas dārza instrumenta konstrukcijā.** Nesankcionētas izmaiņas var nelabvēlīgi ietekmēt dārza instrumenta darbības drošumu un būt par cēloni paaugstinātām trokšņa un vibrācijas līmenim.
- ▶ Regulāri pārbaudiet dārza instrumenta elektrokabeli un izmantojamo pagarinātājkabeli. Nepievienojiet bojātu kabeli pie elektrotīkla un nepieskarieties tam, pirms kabelis nav atvienots no elektrotīkla. Ja kabelis ir bojāts, spriegums var nonākt uz dārza elektroinstrumenta spriegumnesošajām daļām. Rūpējieties par savu drošību – sargieties no elektriskā trieciena.

#### Izņemiet strāvas ķēdes pārtraucēju:

- vienmēr, kad dārza instruments tiek atstāts bez uzraudzības,
- atbrīvojot iestrēgušās daļas,
- veicot dārza instrumenta pārbaudi, tīrīšanu vai citus darbus ar to,
- pēc dārza instrumenta saskaršanās ar svešķermeni; šādā gadījumā nekavējoties pārbaudiet, vai dārza instruments nav bojāts, un vajadzības gadījumā nodrošiniet, lai tam tiktu veikts nepieciešamais remonts,
- ja dārza instruments sāk neparasti stipri vibrēt (šādā gadījumā tas nekavējoties jāpārbauda).

#### Apkalpošana

- ▶ **Rikojoties ar asajiem asmeņiem vai strādājot to tuvumā, vienmēr uzvelciet dārznieka aizsargcimdus.**
- ▶ Pārbaudiet, vai ir stingri pieskrūvēti visi dārza instrumenta uzgriežņi un skrūves un vai tas atrodas apmierinošā tehniskā stāvoklī.
- ▶ Regulāri pārbaudiet zāles savācējvertnes stāvokli un nolietošanas pakāpi.
- ▶ Lai panāktu augstu darba drošību, pārbaudiet dārza instrumentu un nomainiet tā izdilušās vai bojātās daļas.
- ▶ Lietojiet vienīgi šim dārza instrumentam paredzēto griezējasmēni.
- ▶ Nodrošiniet, lai nomaīnai tiktu izmantotas vienīgi oriģinālās rezerves daļas, kas ražotas firmā Bosch.

#### Pareiza apiešanās ar akumulatoru

- ▶ **Pirms akumulatora ievietošanas pārlicinieties, ka dārza instruments ir izslēgts.** Mēģinājums ievietot akumulatoru ieslēgtā dārza instrumentā var beigties ar nelaimes gadījumu.
- ▶ **Sargājiet uzlādes ierīci no lietus vai mitruma.** Uzlādes ierīcē iekļūstot mitrumam, pieaug risks saņemt elektrisko triecienu.
- ▶ **Uzlādējiet akumulatorus vienīgi uzlādes ierīcē, ko šim nolūkam ir ieteikusi ražotājfirmā.** Uzlādes ierīce ir paredzēt tikai noteikta tipa akumulatoru uzlādei, un mēģinājums to lietot cita tipa akumulatoru uzlādei var izraisīt aizdegšanos.
- ▶ **Nelietojiet uzlādes ierīci citās firmās izgatavotu akumulatoru uzlādei.** Uzlādes ierīce ir paredzēta vienīgi tādu Bosch litija-jonu akumulatoru uzlādei, kuru spriegums atbilst ierīces tehniskajos parametros norādītajam

vērtībām. Citāda rīcība var izraisīt aizdegšanos vai sprādzienu.





- ▶ **Uzturiet uzlādes ierīci tīru.** Ja uzlādes ierīce ir netīra, pieaug risks saņemt elektrisko triecienu.
- ▶ **Ik reizi pirms lietošanas pārbaudiet uzlādes ierīci, tās elektrokabeli un kontaktdakšu. Nelietojiet uzlādes ierīci, ja tā ir bojāta. Neatveriet uzlādes ierīci saviem spēkiem, bet nodrošiniet, lai tās remontu veiktu kvalificēts speciālists, nomaīnai izmantojot oriģinālās rezerves daļas.** Ja ir bojāta uzlādes ierīce, tās elektrokabelis un kontaktdakša, pieaug risks saņemt elektrisko triecienu.
- ▶ **Uzlādes ierīcei darbojoties, novietojiet to uz ugunsdroša paliktna (piemēram, uz papīra, tekstilmateriāliem u. t. t.); nedarbiniet uzlādes ierīci ugunsdrošos apstākļos.** Uzlādes ierīces darbības laikā no tās izdalās siltums, palielinot aizdegšanās iespēju.
- ▶ **Lietojiet tikai šim dārza instrumentam paredzētos akumulatorus, kas izgatavoti firmā Bosch.** Citu akumulatoru lietošana var būt par cēloni savainojumiem vai izraisīt aizdegšanos.
- ▶ **Ja akumulators netiek lietots, nepieļaujiet tā kontaktu saskaršanos ar papīra saspaudēm, monētām, atslēgām, naglām, skrūvēm vai citiem nelieliem metāla priekšmetiem, kas varētu radīt isslēgumu starp akumulatora kontaktiem.** Isslēgums starp akumulatora kontaktiem var būt par cēloni apdegumiem vai izraisīt aizdegšanos.
- ▶ **Nepareizi lietojot akumulatoru, no tā var izplūst šķidrāis elektrolīts. Nepieļaujiet elektrolīta nonākšanu saskarē ar ādu. Ja tas tomēr ir nejausi noticis, noskalojiet elektrolītu ar ūdeni. Ja elektrolīts nonāk acīs, nekavējoties griezieties pie ārsta.** No akumulatora izplūdušais elektrolīts var izsaukt ādas iekaisumu vai pat apdegumu.
- ▶ **Neatveriet akumulatoru.** Tas var radīt isslēgumu.
- ▶ **Sargājiet akumulatoru no karstuma, piemēram, no ilgstošas atrašanās saules staros vai uguns tuvumā, kā arī no ūdens un mitruma.** Tas var izraisīt sprādzienu.
- ▶ **Nepieļaujiet isslēguma veidošanos izsaukt starp akumulatora kontaktiem.** Tas var izsaukt sprādzienu.
- ▶ **Bojājuma vai nepareizas lietošanas rezultātā akumulators var izdalīt kaitīgus izgarojumus. Šādā gadījumā izvēdiniet telpu un, ja jūtaties slikti, griezieties pie ārsta.** Izgarojumi var izraisīt elpošanas ceļu kairinājumu.
- ▶ Sargājiet akumulatoru no mitruma un ūdens.
- ▶ Uzglabājiet akumulatoru tikai pie temperatūras no 0 °C līdz 50 °C. Vasarā neatstājiet akumulatoru vietās ar paaugstinātu temperatūru, piemēram, automašīnas salonā.
- ▶ Laiku pa laikam iztīriet akumulatora ventilācijas atvērumus ar mikstu, tīru un sausu otu.

## 210 | Latviešu

**Simboli**

Tālāk aplūkoto simbolu nozīmi ir svarīgi zināt, lai varētu lasīt un pareizi izprast šo lietošanas pamācību. Iegūstiet šos simbolus un to nozīmi. Simbolu pareiza interpretācija ļaus vieglāk un drošāk lietot dārza instrumentu.

Simbols	Nozīme
	Reakcijas virziens
	Kustības virziens
	Nēsājiet aizsargcimdus
	Svars

Simbols	Nozīme
	Ieslēgšana
	Izslēgšana
	Atļauta darbība
	Aizliegta darbība
	Piederumi/rezerves daļas

**Pielietojums**

Šis dārza instruments ir paredzēts piemājas zāliena apļaušanai.

**Tehniskie parametri**

Akumulatora zāliena plāvējs		Rotak 32 LI	Rotak 32 LI High Power
Izstrādājuma numurs		3 600 H85 D*0	3 600 H85 D*1
Apļaušanas platums	cm	32	32
Apļaušanas augstums	mm	30 – 60	30 – 60
Zāles savācējvertnes ietilpība	l	31	31
Svars atbilstoši EPTA-Procedure 01/2003	kg	10,4	10,4
Sērijas numurs	skatīt marķējuma plāksnīti uz dārza instrumenta		
<b>Akumulators</b>		<b>litija-jonu</b>	<b>litija-jonu</b>
Izstrādājuma numurs		F 016 800 302	F 016 800 301
Nominālais spriegums	V=	36	36
Akumulatora ietilpība	Ah	1,3	2,6
Uzlādes laiks (tukšam akumulatoram)**	min.	60	95
Akumulatora elementu skaits		10	20
<b>Uzlādes ierīce</b>		<b>AL 3620 CV Professional</b>	<b>AL 3620 CV Professional</b>
Izstrādājuma numurs	EU	2 607 225 657	2 607 225 657
	UK	2 607 225 659	2 607 225 659
	AU	2 607 225 662	2 607 225 662
Uzlādes strāva	A	2,0	2,0
Pieļaujamais uzlādes temperatūras diapazons	°C	0 – 45	0 – 45
Svars atbilstoši EPTA-Procedure 01/2003	kg	0,6	0,6
Elektroaizsardzības klase		□/II	□/II

\*\* ar uzlādes ierīci AL 3620 CV Professional

Lūdzam vadīties pēc izstrādājuma numura, kas atrodams uz dārza instrumenta marķējuma plāksnītes. Atsevišķiem dārza instrumentiem tirdzniecības apzīmējums var mainīties.

Latviešu | 211

Akumulatora zāliena plāvējs	Rotak 32 LI	Rotak 32 LI High Power
<b>Uzlādes ierīce</b>	<b>AL 3640 CV Professional</b>	<b>AL 3640 CV Professional</b>
Izstrādājuma numurs	EU 2 607 225 099 UK 2 607 225 101 AU 2 607 225 103	2 607 225 099 2 607 225 101 2 607 225 103
Uzlādes strāva	A 4,0	4,0
Pielaujamais uzlādes temperatūras diapazons	°C 0 – 45	0 – 45
Svars atbilstoši EPTA-Procedure 01/2003	kg 1,0	1,0
Elektroaizsardzības klase	□/II	□/II

\*\*ar uzlādes ierīci AL 3620 CV Professional

Lūdzam vadīties pēc izstrādājuma numura, kas atrodams uz dārza instrumenta marķējuma plāksnītes. Atsevišķiem dārza instrumentiem tirdzniecības apzīmējums var mainīties.

## Informācija par troksni un vibrāciju

Trokšņa parametru vērtības ir noteiktas atbilstoši standartam EN 60335.

Izstrādājuma radītā pēc raksturlienes A izsvērtā trokšņa parametru tipiskās vērtības ir šādas: trokšņa spiediena līmenis ir 74 dB(A); trokšņa jaudas līmenis ir 86 dB(A). Izkliede K = 0,42 dB.

Kopējā vibrācijas paātrinājuma vērtība  $a_h$  (vektoru summa trijos virzienos) un izkliede K ir noteikta atbilstoši standartam EN 60335:

$a_h < 2,5 \text{ m/s}^2$ ,  $K = 1,5 \text{ m/s}^2$ .

## Atbilstības deklarācija

Mēs ar pilnu atbildību paziņojam, ka sadaļā „Tehniskie parametri” aprakstītais izstrādājums atbilst šādiem standartiem un normatīvajiem dokumentiem: EN 60335, kā arī direktīvām 2011/65/ES, 2004/108/EK, 2006/42/EK un 2000/14/EK.

Direktīva 2000/14/EK: garantētais trokšņa jaudas līmenis ir 87 dB(A). Atbilstība ir noteikta saskaņā ar pielikumu VI.

Izstrādājuma kategorija: 32

Pārbaudes vieta:

SRL, Sudbury, England, Nr. 1088

Tehniskā lieta (2006/42/EK, 2000/14/EK) no:

Bosch Lawn and Garden Ltd., PT-LG/ENS23,  
Stowmarket, Suffolk IP14 1EY, England

Henk Becker Helmut Heinzelmann  
Executive Vice President Head of Product Certification  
Engineering PT/ETM9

*Henk Becker* *i.v. K. W. M.*

Robert Bosch GmbH, Power Tools Division  
D-70745 Leinfelden-Echterdingen  
03.02.2014

## Montāža un lietošana

Darbība un tās mērķis	Attāls
Piegādes komplekts	1
Lokveida roktura montāža	2
Zāles savācējvertnes salikšana	3
Zāles savācējvertnes nostiprināšana un noņemšana	4
Akumulatora uzlādes ierīce	5
Akumulatora ievietošana	6
Strāvas ķēdes pārtraucēja atvienošana un pārvietošana miera stāvoklī	7
Applāušanas augstuma regulēšana	8
leslēģšana	9
Norādījumi darbam	10
Izslēģšana, Izņemiet strāvas ķēdes pārtraucēju	11
Akumulatora izņemšana	12
Asmeņu apkalpošana	13
Piederumu izvēle	14

## Uzsākot lietošanu

### Jūsu drošībai

- ▶ **Uzmanību! Pirms apkalpošanas vai tīrīšanas izslēdziet dārza instrumentu, atvienojiet tā strāvas ķēdes pārtraucēju un izņemiet akumulatoru. Rīkojieties šādi arī tad, ja instrumenta elektrokabelis ir bojāts, pārgriezts vai samezgļojies.**
- ▶ **Pēc dārza instrumenta izslēģšanas tā asmeņi vēl dažas sekundes turpina griezties.**
- ▶ **Ievērojiet piesardzību – nepieskarieties rotējošajam griezējasmēnim.**

### Akumulatora uzlādes ierīce

- ▶ **Nelietojiet citu uzlādes ierīci.** Kopā ar dārza instrumentu piegādātā uzlādes ierīce ir piemērota tajā iebūvētā litija-jonu akumulatora uzlādei.

## 212 | Latviešu

**► Pievadiet uzlādes ierīcei pareizu barojošo spriegumu!**

Spriegumam barojošajā elektrotīklā jāatbilst uzlādes ierīces marķējuma plāksnītē norādītajai sprieguma vērtībai. Uzlādes ierīces, kas paredzētas 230 V spriegumam, var darboties arī no 220 V elektrotīkla.

Akumulators ir apgādāts ar NTC temperatūras kontroles ierīci, kas ļauj veikt uzlādi vienīgi tad, ja tā temperatūra atrodas robežās no 0 °C līdz 45 °C. Tas ļauj panākt lielu akumulatora kalpošanas laiku.

**Piezīme.** Akumulators tiek piegādāts daļēji uzlādētā stāvoklī. Lai izstrādājums spētu darboties ar pilnu jaudu, pirms pirmās lietošanas pilnīgi uzlādējiet akumulatoru, pievienojot to uzlādes ierīcei.

Litija-jonu akumulatoru var uzlādēt jebkurā laikā, nebaudoties samazināt tā kalpošanas laiku. Akumulatoram nekaitē arī pārtraukums uzlādes procesā.

Litija – jonu akumulatori ir apgādāti ar elementu elektroniskās aizsardzības funkciju „Electronic Cell Protection (ECP)”, kas tos aizsargā pret dziļo izlādi. Ja akumulators ir izlādējies, īpaša aizsardzības sistēma izslēdz dārza instrumentu, kā rezultātā tā asmeņi pārtrauc kustēties.

**⚠ UZMANĪBU** Pēc dārza instrumenta automātiskās izslēgšanās **nemēģiniet to no jauna ieslēgt, nospiežot ieslēdzēju.** Šāda rīcība var sabojāt akumulatoru.

**Uzlāde**

Akumulatora uzlāde sākas nekavējoties pēc tam, kad uzlādes ierīces kontaktdakša ir pievienota elektrotīkla kontaktligzdai un akumulators ir ievietots uzlādes šaftā.

Īpašs procesors nodrošina adaptīvu uzlādi, kuras gaitā tiek automātiski noteikti akumulatora parametri un izvēlēta optimāla uzlādes strāva, atkarībā no akumulatora temperatūras un sprieguma.

Tā tiek nodrošināta akumulatora uzlāde saudzējošā režīmā un, atstājot to pievienotu uzlādes ierīcei, akumulators tiek pastāvīgi uzturēts pilnīgi uzlādētā stāvoklī.

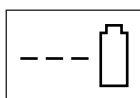
**Paātrinātā uzlāde**

**AL 3640 CV  
Professional**

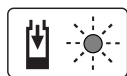

**AL 3620 CV  
Professional**

Paātrinātās uzlādes laikā **mirgo zaļais mirdzdiodes indikators.**

Indikācijas elementi uz akumulatora. Akumulatora uzlādes laikā trīs zaļās mirdzdiodes secīgi uz īsu brīdi iedegas un tad izdziest. Ja akumulators ir pilnīgi uzlādēts, visas trīs zaļās mirdzdiodes deg pastāvīgi. Aptuveni 5 minūtes pēc akumulatora pilnīgas uzlādes trīs zaļās mirdzdiodes izdziest.

**Piezīme.** Paātrinātā uzlāde ir iespējama vienīgi tad, ja akumulatora temperatūra atrodas pieļaujamajās uzlādes temperatūras robežās, kas norādītas sadaļā „Tehniskie parametri”.

**Akumulators ir uzlādēts**

**AL 3640 CV  
Professional**



**AL 3620 CV  
Professional**

Ja **pastāvīgi deg zaļais mirdzdiodes indikators**, tas liecina, ka akumulators ir pilnīgi uzlādēts.

Bez tam aptuveni 2 sekundes ilgi skan tonālais signāls, liecinot, ka ir sasniegta akumulatora maksimālā uzlādes pakāpe.

Tūlīt pēc uzlādes beigām akumulatoru var izņemt no uzlādes ierīces un sākt tā lietošanu.

Ja laikā, kad akumulators nav pievienots uzlādes ierīcei, **pastāvīgi deg zaļais mirdzdiodes indikators**, tas liecina, ka uzlādes ierīce ir pievienota elektrotīklam un gatava lietošanai.

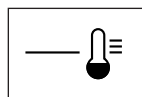
**Akumulatora temperatūra ir zemāka par 0 °C vai augstāka par 45 °C**

**AL 3640 CV  
Professional**

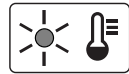

**AL 3620 CV  
Professional**

Ja **pastāvīgi deg sarkanais mirdzdiodes indikators**, tas liecina, ka akumulatora temperatūra ir ārpus pieļaujamā paātrinātās uzlādes temperatūras diapazona, kas ir 0 °C – 45 °C. Akumulatora temperatūrai nonākot pieļaujamā vērtību robežās, uzlādes ierīce automātiski pāriet paātrinātās uzlādes režīmā.

Ja akumulatora temperatūra atrodas ārpus pieļaujamā uzlādes temperatūras vērtību robežām, pēc akumulatora ievietošanas uzlādes ierīcē iedegas tā sarkanā mirdzdiode.

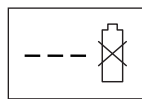
**Uzlāde nenotiek**

**AL 3640 CV  
Professional**

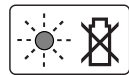

**AL 3620 CV  
Professional**

Ja akumulatora uzlādes gaitā rodas kāda cita kļūme, **mirgo sarkanais mirdzdiodes indikators.**

Šādā gadījumā uzlādes process nevar sākties, un akumulatora uzlāde nenotiek (skatīt sadaļu „Kļūmju uzskaitēšana”).

### Ieteikumi akumulatora uzlādei

Ilgstošas uzlādes laikā, piemēram, bez pārtraukuma veicot vairākus uzlādes ciklus, uzlādes ierīce var sakarst. Tas ir normāli un neliecina par tehnisku kļūmi uzlādes ierīcē.

Ja manāmi samazinās izstrādājuma darbības laiks starp akumulatora uzlādēm, tas rāda, ka akumulators ir nolietojies un to nepieciešams nomainīt.

Ievērojiet norādījumus par atbrīvošanos no nolietotajiem izstrādājumiem.

### Akumulatora dzesēšana (Active Air Cooling)

Uzlādes ierīcē iebūvētā gaisa apūtes ierīce kontrolē tajā ievietotā akumulatora temperatūru. Ja akumulatora temperatūra pārsniedz 30°C, sāk darboties ventilators un atdzesē akumulatoru līdz optimālajai uzlādes temperatūrai. Ventilatora darbības laikā ir dzirdams troksnis, ko rada dzesējošā gaisa plūsma.

Ja ventilators nedarbojas, akumulatora temperatūra atrodas pieļaujamā uzlādes temperatūras diapazona robežās vai arī ventilatorā ir bojājums. Šādā gadījumā pieaug akumulatora uzlādes laiks.

### Norādījumi darbam

#### Akumulatora uzlādes pakāpes indikators

Akumulators ir apgādāts ar uzlādes pakāpes indikatoru, kas ļauj kontrolēt tā uzlādes pakāpi. Uzlādes pakāpes indikatoru veido 3 zaļās mirdzdiodes.

Nospiediet uzlādes pakāpes indikatora taustiņu, lai aktivizētu uzlādes pakāpes indikatoru. Pēc aptuveni 5 sekundēm uzlādes pakāpes indikators automātiski izdziest.

Akumulatora uzlādes pakāpi var pārbaudīt arī tad, ja tas ir atvienots.

Mirdzdižu indikatori	Akumulatora uzlādes pakāpe
----------------------	----------------------------

Pastāvīgi deg 3 zaļās mirdzdiodes	≥ 2/3
-----------------------------------	-------

Pastāvīgi deg 2 zaļās mirdzdiodes	≥ 1/3
-----------------------------------	-------

Pastāvīgi deg 1 zaļa mirdzdiode	≤ 1/3
---------------------------------	-------

Mirgo 1 zaļa mirdzdiode	Rezerve
-------------------------	---------

Ja pēc taustiņa nospiešanas neiedegas neviena mirdzdiode, tas nozīmē, ka akumulators ir bojāts un to nepieciešams nomainīt.

Vadoties no drošības apsvērumiem, akumulatora uzlādes pakāpi var nolasīt tikai laikā, kad dārza instruments nedarbojas.

Akumulatora uzlādes laikā trīs zaļās mirdzdiodes secīgi uz īsu brīdi iedegas un tad izdziest. Ja akumulators ir pilnīgi uzlādēts, visas trīs zaļās mirdzdiodes deg pastāvīgi. Aptuveni 5 minūtes pēc akumulatora pilnīgas uzlādes trīs zaļās mirdzdiodes izdziest.

#### Temperatūras kontroles indikators

Temperatūras kontroles indikatora sarkanā mirdzdiode signalizē, ka akumulatora vai dārza instrumenta elektroniskā mezgla (ja akumulators ir ievietots instrumentā) temperatūra

ir ārpus optimālo vērtību robežām. Šādā gadījumā dārza instruments nedarbojas vai darbojas ar nepilnu jaudu.

#### Akumulatora temperatūras kontrole

Ja temperatūras kontroles indikatora sarkanā mirdzdiode mirgo pēc taustiņa vai ieslēdzēja (ja ir ievietots akumulators) nospiešanas, tas nozīmē, ka akumulatora temperatūra ir ārpus darba temperatūras diapazona, kas ir no -10 °C līdz +60 °C.

Ja akumulatora temperatūra pieaug virs 70 °C, tas izslēdzas līdz brīdim, kad temperatūra pazeminās, atgriežoties pieļaujamā darba temperatūras diapazona robežās.

#### Dārza instrumenta elektroniskā mezgla temperatūras kontrole

Ja sarkanā mirdzdiode iedegas, nospiežot ieslēdzēju, un deg **pastāvīgi**, tas nozīmē, ka dārza instrumenta elektroniskā mezgla temperatūra ir mazāka par 5 °C vai ir lielāka par 75 °C.

Ja akumulatora temperatūra pieaug virs 90 °C, dārza instrumenta elektroniskais mezgls izslēdzas līdz brīdim, kad temperatūra pazeminās, atgriežoties pieļaujamo darba temperatūras vērtību robežās.

#### Instrumenta veiktspēja (akumulatora darbības laiks)

Instrumenta veiktspēja (akumulatora darbības laiks) ir atkarīga no applaujamo zālaugu īpašībām, piemēram, no zāļa biezuma, mitruma, zāles garuma, kā arī no applaušanas augstuma.

Applaušanas laikā bieži ieslēdzot un izslēdzot dārza instrumentu, samazinās tā veiktspēja (akumulatora darbības laiks).

Lai nodrošinātu optimālu instrumenta veiktspēju (akumulatora darbības laiku), ieteicams applaušanu veikt biežāk, samazināt applaušanas augstumu un applaušanas laikā pārvietoties normālā gaitā.

Tālāk sniegtajā piemērā ir parādīta sakarība starp applaušanas augstumu un instrumenta veiktspēju ar vienu pilnīgi uzlādētu akumulatoru.

#### Applaušanas apstākļi

Ļoti reta, sausa zāle

Reta, sausa zāle

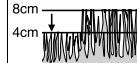
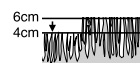

Veiktspēja (Rotak 32 LI)

līdz 150 m<sup>2</sup>

līdz 100 m<sup>2</sup>

Veiktspēja (Rotak 32 LI High Power)

līdz 300 m<sup>2</sup>

līdz 150 m<sup>2</sup>

Lai palielinātu dārza instrumenta darbības laiku, ieteicams iegādāties papildu akumulatoru Bosch pilnvarotā dārza instrumentu tehnikas apkalpošanas iestādē.

214 | Latviešu

**Kļūmju uzmeklēšana**

Pazīme	Iespējamais cēlonis	Novēršana
Dārza instruments nedarbojas	Iespējams nosprostojums	Izņemiet strāvas ķēdes pārtraucēju: Pārbaudiet telpu zem dārza instrumenta un vajadzības gadījumā atbrīvojiet asmeni (vienmēr uzvelciet dārznieka aizsargcimdus)
	Akumulators nav pilnīgi uzlādēts	Akumulatora uzlādes ierīce
	Akumulators nav pievienots vai ir slikti pievienots	Akumulatora ievietošana
	Zāle ir pārāk gara	Palieliniet applāšanas augstumu un palaišanas brīdī sasveriet instrumentu, lai samazinātu slodzi
	Ir nostrādājusi dzinēja aizsardzība	Ļaujiet dzinējam atdzist un palieliniet applāšanas augstumu
	Akumulatora temperatūra ir par zemu vai par augstu	Nogaidiet, līdz akumulators ir sasilis vai atdzisis
	Strāvas ķēdes pārtraucējs nav pareizi vai pilnīgi ievietots instrumentā	Ievietojiet pārtraucēju pareizi
Dzinējs sāk darboties un tad atkal apstājas	Pēc ieslēdzēja nospiešanas dzinējs sāk darboties ar nelielu laika aizturi	Lai iedarbinātu dzinēju, turiet nospiestu ieslēdzēju apt. 1 – 3 s ilgi
	Akumulators nav pilnīgi uzlādēts	Akumulatora uzlādes ierīce
	Strāvas ķēdes pārtraucējs nav pareizi vai pilnīgi ievietots instrumentā	Ievietojiet pārtraucēju pareizi
	Akumulators nav pievienots vai ir slikti pievienots	Akumulatora ievietošana
Dārza instruments darbojas ar pārtraukumiem	Akumulatora temperatūra ir par zemu vai par augstu	Nogaidiet, līdz akumulators ir sasilis vai atdzisis Palieliniet applāšanas augstumu
	Ir bojāti dārza instrumenta iekšējie savienojumi	Griezieties remonta darbnīcā
Dārza instruments veic applāšanu nelidzeni un/vai Dzinējs darbojas ar grūtībām	Ir nostrādājusi dzinēja aizsardzība	Ļaujiet dzinējam atdzist un palieliniet applāšanas augstumu
	Applāšanas augstums ir pārāk mazs	Palieliniet applāšanas augstumu
	Asmeņi ir kļuvuši neasi	Nomainiet asmeni
Instrumenta veiktspēja (akumulatora darbības ilgums) nav pietiekoša	Iespējams nosprostojums	Pārbaudiet telpu zem dārza instrumenta un vajadzības gadījumā atbrīvojiet asmeni (vienmēr uzvelciet dārznieka aizsargcimdus)
	Asmens ir nepareizi iestiprināts	Iestipriniet asmeni pareizi
	Applāšanas augstums ir pārāk mazs	Palieliniet applāšanas augstumu un pārvietojieties lēnāk
	Zāle ir pārāk gara	Palieliniet applāšanas augstumu un pārvietojieties lēnāk
	Zāle ir pārāk mitra	Nogaidiet, līdz zāle ir izžuvusi, un pārvietojieties lēnāk
Zāle ir pārāk bieza	Palieliniet applāšanas augstumu, pārvietojieties lēnāk un veiciet applāšanu biežāk	
legādājieties papildu akumulatoru Bosch pilnvarotā dārza instrumentu tehniskās apkalpošanas iestādē	Griezieties remonta darbnīcā	

Pazīme	Iespējamais cēlonis	Novēršana
Pēc dārza instrumenta ieslēgšanas tā asmens negriežas	Asmens ir iestrēdzis zālē Ir vaļīgs asmens stiprinājuma uzgrieznis/skrūve	Izslēdziet dārza instrumentu Izbrīvējiet asmeņus (vienmēr uzvelciet dārznieka aizsargcimdus) Pievelciet asmens stiprinājuma uzgriezni/skrūvi (17 Nm)
Dārza instruments stipri vibrē un/vai trokšņo	Ir vaļīgs asmens stiprinājuma uzgrieznis/skrūve Ir bojāti asmeņi	Pievelciet asmens stiprinājuma uzgriezni/skrūvi (17 Nm) Nomainiet asmeņi
Akumulatora uzlāde nenotiek	Akumulatora kontakti ir netīri Ir bojāti akumulatora iekšējie (starpelementu) savienojumi	Notīriet akumulatora kontaktus, piemēram, vairākkārt pievienojot akumulatoru uzlādes ierīcei un atvienojot no tās, vai arī nomainiet akumulatoru Nomainiet akumulatoru
Pēc uzlādes ierīces pievienošanas elektrotīkla kontaktligzdai neiedegas mirdzdiožu indikatori	Uzlādes ierīces kontaktdakša nav pievienota vai ir slikti pievienota elektrotīkla kontaktligzdai Ir bojāta elektrotīkla kontaktligzda, savienojošais kabelis vai uzlādes ierīce	Pievienojiet elektrobarošanas bloku elektrotīklam vai stingrāk iebīdīet tā kontaktdakšu elektrotīkla kontaktligzdā Pārbaudiet spriegumu elektrotīklā un vajadzības gadījumā nodrošiniet, lai uzlādes ierīce tiktu pārbaudīta Bosch pilnvarotā elektroinstrumentu remontu darbnīcā

## Apkalpošana un apkope



### Akumulatora apkope

- **Uzmanību! Pirms apkalpošanas vai tīrīšanas izslēdziet dārza instrumentu, atvienojiet tā strāvas ķēdes pārtraucēju un izņemiet akumulatoru, kā arī noņemiet zāles savācējvertni.**
- **Rīkojieties ar asajiem asmeņiem vai strādājot to tuvumā, vienmēr uzvelciet dārznieka aizsargcimdus.**

Lai nodrošinātu optimālu akumulatora izmantošanu, ievērojiet šādus ieteikumus un veiciet šādas darbības.

- Sargājiet akumulatoru no mitruma un ūdens.
- Uzglabājiet akumulatoru tikai pie temperatūras no 0 °C līdz 50 °C. Vasarā neatstājiet akumulatoru vietās ar paaugstinātu temperatūru, piemēram, automašīnas salonā.
- Neatstājiet akumulatoru dārza instrumentā, ja tas ir pakļauts tiešai saules staru iedarbībai.
- Optimālā temperatūra akumulatora uzglabāšanai ir 5 °C.
- Laiku pa laikam iztīriet akumulatora ventilācijas atvērumus ar mīkstu, tīru un sausu otu.

Ja manāmi samazinās izstrādājuma darbības laiks starp akumulatora uzlādēm, tas rāda, ka akumulators ir nolietojies un to nepieciešams nomainīt.

### Klientu konsultāciju dienests un konsultācijas par lietošanu

[www.bosch-garden.com](http://www.bosch-garden.com)

Pieprasot konsultācijas un pasūtot rezerves daļas, lūdzam noteikti paziņot desmitzīmju pasūtījuma numuru, kas norādīts uz dārza instrumenta marķējuma plāksnītes.

#### Latvijas Republika

Robert Bosch SIA  
Bosch elektroinstrumentu servisa centrs  
Dzelzavas ielā 120 S  
LV-1021 Rīga  
Tālr.: 67146262  
Telefakss: 67146263  
E-pasts: [service-pt@lv.bosch.com](mailto:service-pt@lv.bosch.com)

#### Transportēšana

Uz izstrādājumam pievienotajiem litija-jonu akumulatoriem attiecas noteikumi par bīstamo kravu pārvadāšanu. Lietotājs var transportēt akumulatorus ielu transporta plūsmā bez papildu nosacījumiem.

Pārsūtīt tos ar trešo personu starpniecību (piemēram, ar gaisa transporta vai citu transporta aģentūru starpniecību), jāievēro īpaši sūtījuma iesaiņošanas un marķēšanas noteikumi. Tāpēc sūtījumu sagatavošanas laikā jāpieaicina kravu pārvadāšanas speciālists.

Pārsūtiet akumulatoru tikai tad, ja tā korpuss nav bojāts. Aizlīmējiet vaļējos akumulatora kontaktus un iesaiņojiet akumulatoru tā, lai tas iesaiņojumā nepārvietotos. Lūdzam ievērot arī ar akumulatoru pārsūtīšanu saistītos nacionālos noteikumus, ja tādi pastāv.

## 216 | Lietuviškai

**Atbrivošanās no noliegotajiem izstrādājumiem**

Neizmetiet dārza instrumentus, uzlādes ierīces un akumulatorus vai baterijas sadzīves atkritumu tvērtē!

**Tikai ES valstīm**

Atbilstoši Eiropas Savienības direktīvai 2012/19/ES, lietošanai nederīgās elektriskās un elektroniskās ierīces, kā arī, atbilstoši direktīvai 2006/66/EK, bojātie vai nolietotie akumulatori un baterijas jāsavāc atsevišķi un jānogādā otrreizējai pārstrādei apkārtējai videi nekaitīgā veidā.

**Akumulatori un baterijas**

**Litija-jonu akumulatori**  
Lūdzam ievērot norādījumus, kas sniegti sadaļā „Transportēšana”.

Tiesības uz izmaiņām tiek saglabātas.

**Lietuviškai****Saugos nuorodos**

**Dėmesio! Atidžiai perskaitykite žemiau pateiktus nurodymus. Susipažinkite su sodo priežiūros įrankio valdymo elementais bei išmokite tinkamai juo naudotis. Išsaugokite šią naudojimo instrukciją, kad ir ateityje galėtumėte ja pasinaudoti.**

**Ant sodo priežiūros įrankio pavaizduotų simbolių paaiškinimas**

Bendrasis įspėjimas apie pavojų.



Atidžiai perskaitykite šią naudojimo instrukciją.



Saugokite, kad netoli esančių žmonių nesužalotų išmetamos dalelės.



Įspėjimas: Kai su sodo priežiūros prietaisu dirbama, laikykitės nuo jo saugaus atstumo.



Atsargiai: Nepalieskite besisukančių peilių. Peiliai yra aštrūs. Saugokite kojų ir rankų pirštus.



Prieš pradėdami sodo priežiūros įrankio techninės priežiūros ar remonto darbus arba prieš palikdami sodo priežiūros įrankį be priežiūros net ir trumpam laikui, jį išjunkite ir ištraukite išjungimo raktelį.



Netaikoma.



Prieš liesdami sodo priežiūros įrankio dalis palaukite, kol jos visiškai nustos veikti. Išjungus sodo priežiūros įrankio variklį, peiliai dar kurį laiką sukasi ir gali sužeisti.



Nenaudokite sodo priežiūros įrankio, kai lyja, ir nepalikite jo lyjant lauke.



Imkitės apsaugos priemonių nuo elektros smūgio.



Netaikoma.



Kroviklį naudokite tik sausose patalpose.



Kroviklis yra su apsauginiu transformatoriumi.

**Naudojimas**

- ▶ Niekada neleiskite sodo priežiūros įrankiu naudotis vaikams arba su šia instrukcija nesusipažinusiems asmenims. Nacionalinėse direktyvose gali būti numatyti tokių prietaisų naudotojų amžiaus apribojimai. Kai su sodo priežiūros įrankiu nedirbate, laikykite jį vaikams nepasiekiamoje vietoje.
- ▶ Šis sodo priežiūros įrankis nėra skirtas, kad juo dirbtų asmenys (įskaitant ir vaikus) su fizinėmis, jutiminėmis ar dvasinėmis negalimomis arba asmenys, kuriems trūksta patirties arba žinių, nebent juos prižiūri už jų saugumą atsakingas asmuo arba iš atsakingo asmens jie gauna nurodymus, kaip dirbti su sodo priežiūros įrankiu. Vaikus reikia prižiūrėti, kad jie su sodo priežiūros įrankiu nežaistų.
- ▶ Niekada nepjaukite žolės, jei netoli yra žmonių, ypač vaikų, ar naminių gyvūnų.
- ▶ Naudotojas ar dirbantysis yra atsakingas už nelaimingus atsitikimus ir žmonėms ar jų nuosavybei padarytą žalą.
- ▶ Nedirbkite sodo priežiūros įrankiu basi ar atvirais batais. Visada avėkite tvirtus batus ir mėvėkite ilgomis kelnėmis.
- ▶ Rūpestingai patikrinkite plotą, kuriame dirbsite, ir pašalinkite akmenis, vielas, kaulus bei kitokius pašalinius daiktus.
- ▶ Prieš pradėdami naudoti mašiną, visada patikrinkite, ar nesusidėvėję arba nepažeisti peiliai, peilių varžtai ir pjovimo mazgas. Susidėvėjusius ir pažeistus peilius bei peilių varžtus visuomet keiskite iškart visus, kad nesusidarytų disbalansas.



- ▶ Pjaukite tik dienos šviesoje arba esant geram dirbtiniam apšvietimui.
- ▶ Esant blogoms oro sąlygoms, ypač artėjant audrai, su žoliapjove nedirbkite.
- ▶ Sodo priežiūros įrankiu stenkitės nedirbti, kai žolė šlapia.
- ▶ Dirbdami eikite lėtai, niekada neskubėkite.
- ▶ Niekada nedirbkite sodo priežiūros įrankiu, jei pažeisti apsauginiai įtaisai, gaubtai arba nėra saugos įtaisų, pvz., apsauginio dangčio ar žolės surinkimo krepšio.
- ▶ Dirbkite su klausos apsaugos priemonėmis.
- ▶ **Dirbti šlaituose gali būti pavojinga.**
  - Nepjaukite ypač stačiuose šlaituose.
  - Aerodami nuožulnioje vietoje ar šlapią žolę, visada atsargiai eikite.
  - Nuožulniose vietose visada pjaukite tik skersai šlaito, o ne aukštyn – žemyn.
  - Keisdami kryptį šlaituose būkite ypač atsargūs.
- ▶ Eidami atbuli ar traukdami sodo priežiūros įrankį būkite ypač atsargūs.
- ▶ Pjaudami žolę, sodo priežiūros įrankį visada stumkite pirmyn ir niekada jo netraukite link savęs.
- ▶ Norint sodo priežiūros įrankį paversti ir pervežti per neapželdintą teritoriją arba pergabenti iš vienos darbo vietos į kitą, būtina, kad sodo priežiūros įrankio peiliai būtų sustoję.
- ▶ Jjungdami variklį, sodo priežiūros įrankio neverskite, nebent tai yra būtina jį jungiant aukštoje žolėje. Tokiu atveju, paspaudžiant rankeną žemyn jį galima paversti tik tiek, kiek yra būtina, ir tik į priešingą nuo naudotojo pusę. Sodo priežiūros įrankį nuleidžiant žemyn, abi jūsų rankos turi būti ant rankenos.
- ▶ Sodo priežiūros įrankį jįjunkite laikydamiesi naudojimo instrukcijoje pateiktų nuorodų ir stebėkite, kad jūsų kojos būtų pakankamai toli nuo besisukančių dalių.
- ▶ Niekada nekiškite rankų arti besisukančių dalių arba po jomis.
- ▶ Dirbdami su sodo priežiūros įrankiu laikykitės saugaus atstumo nuo išmetimo zonos.
- ▶ Niekad nekelkite ir neneškite sodo priežiūros įrankio, kai veikia variklis.
- ▶ **Nedarykite jokių sodo priežiūros įrankio pakeitimų.** Neleistinai pakeistas sodo priežiūros įrankis gali būti mažiau saugus, skleisti didesnę triukšmą ir vibraciją.
- ▶ Reguliariai tikrinkite jungiamąjį laidą ir naudojamą ilginamąjį laidą. Pažeisto laido neįjunkite į elektros tinklą arba jo nelieskite, kol jis neatjungtas nuo elektros tinklo. Kai pažeistas laidas, yra pavojus prisiliesti prie dalių su įtampa. Imkitės priemonių apsisaugoti nuo elektros smūgio keliamų pavojų.

#### Ištraukite išjungimo raktelį:

- visada, kai pasišalinote nuo sodo priežiūros įrankio,
- prieš šalindami įstrigusius kliūtis,
- kai sodo priežiūros įrankį tikrinate, valote arba reguliuojate,

- atsitrenkę kliūtį. Nedelsdami patikrinkite, ar sodo priežiūros įrankis nepažeistas ir, jei reikia, kreipkitės į specialistus dėl remonto,
- jei sodo priežiūros įrankis pradeda neįprastai vibruoti (nedelsdami patikrinkite).

#### Techninė priežiūra

- ▶ **Kai atliekate darbus aštrių peilių srityje, visada mūvėkite sodininko pirštines.**
- ▶ Patikrinkite, ar gerai priveržtos visos veržlės, sraigčiai ir varžtai, kad būtų užtikrinta, jog sodo priežiūros įrankis yra saugus naudoti.
- ▶ Reguliariai tikrinkite, ar gera žolės surinkimo krepšio būklė, ar jis nesusidėvėjo.
- ▶ Patikrinkite sodo priežiūros įrankį ir dėl saugumo pakeiskite susidėvėjusias ir pažeistas dalis.
- ▶ Naudokite tik šiam sodo priežiūros įrankiui skirtus pjovimo peilius.
- ▶ Įsitikinkite, kad keičiamos dalys yra pagamintos (aprobuotos) Bosch.

#### Nuorodos, kaip optimaliai elgtis su akumulatoriumi

- ▶ **Prieš įstatydami akumuliatorių įsitikinkite, kad sodo priežiūros įrankis yra išjungtas.** Įstatant akumuliatorių į įjungtą sodo priežiūros įrankį, gali įvykti nelaimingas atsitikimas.
- ▶ **Saugokite kroviklį nuo lietaus ir drėgmės.** Į kroviklį patekęs vanduo padidina elektros smūgio riziką.
- ▶ **Akumuliatoriui įkrauti naudokite tik gamintojo nurodytą akumuliatorinį kroviklį.** Jei kroviklis, skirtas tam tikros rūšies akumuliatoriams krauti, naudojamas su kitokiais akumuliatoriais, iškyla gaisro pavojus.
- ▶ **Nekraukite kitų gamintojų akumuliatorių.** Kroviklis skirtas tik Bosch ličio jonų akumuliatoriams, kurių įtampa atitinka techninių duomenų lentelėje nurodytą įtampą, krauti. Priešingu atveju iškyla gaisro ir sprogimo pavojus.
- ▶ **Pržiūrėkite, kad kroviklis visuomet būtų švarus.** Dėl užteršto kroviklio atsiranda elektros smūgio pavojus.
- ▶ **Kiekvieną kartą prieš pradėdami naudoti patikrinkite kroviklį, laidą ir kištuką.** Jei bus nustatyta gedimų, kroviklį toliau naudoti draudžiama. Neardykite kroviklio patys – jį gali remontuoti tik kvalifikuotas specialistas, naudodamas tik originalias atsargines dalis. Pažeistas kroviklis, laidas ar kištukas padidina elektros smūgio riziką.
- ▶ **Negalima naudoti kroviklio pastačius jį ant degių paviršių (popieriaus, audeklo ir pan.) ar gaisro atžvilgiu pavojingoje aplinkoje.** Įkraunant akumuliatorių, kroviklis įkaista, todėl atsiranda gaisro pavojus.
- ▶ **Naudokite tik šiems sodo priežiūros įrankiams skirtus Bosch akumuliatorius.** Naudojant kitokius akumuliatorius iškyla pavojus susižeisti arba sukelti gaisrą.

## 218 | Lietuviškai

- ▶ **Šalia ištraukto akumulatoriaus nelaikykite sąvaržėlių, monetų, raktų, vinių, varžtų ar kitokių metalinių daiktų, kurie galėtų užtrumpinti kontaktus.** Įvykus akumulatoriaus kontaktų trumpajam sujungimui galima nusideginti arba gali kilti gaisras.
- ▶ **Netinkamai naudojant akumuliatorių, iš jo gali ištekėti skystis. Venkite kontakto su šiuo skystčiu. Jei skystčio pateko ant odos, nuplaukite jį vandeniu, jei pateko į akis – nedelsdami kreipkitės į gydytoją.** Akumulatoriaus skystis gali sudirginti ir nudeginti odą.
- ▶ **Neardykite akumulatoriaus.** Galimas trumpojo sujungimo pavojus.
- ▶ **Saugokite akumuliatorių nuo karščio, pvz., taip pat ir nuo ilgo saulės spindulių poveikio, ugnies, vandens ir drėgmės.** Iškyla sprogimo pavojus.
- ▶ **Nesujunkite akumulatoriaus kontaktų trumpuoju jungimu.** Gali kilti sprogimo pavojus.
- ▶ **Pažeidus akumuliatorių ar netinkamai jį naudojant, gali išsiveržti garai. Išvėdinkite patalpą, o jei atsirado negalavimų, kreipkitės į gydytoją.** Šie garai gali sudirginti kvėpavimo takus.
- ▶ Saugokite akumuliatorių nuo drėgmės ir vandens.
- ▶ Akumuliatorių sandėliuokite tik nuo 0 °C iki 50 °C temperatūroje. Pvz., nepalikite akumulatoriaus vasarą automobilyje.
- ▶ Akumulatoriaus ventiliacines angas valykite minkštu, švariu ir sausu teptuku.

## Simboliai

Kad skaitydami suprastumėte naudojimo instrukciją, svarbu žinoti žemiau pateiktų simbolių reikšmę. Prašome įsiminti simbolius ir jų reikšmes. Teisingai suprasdami simbolius galėsite geriau ir saugiau naudotis sodo priežiūros įrankiu.

## Techniniai duomenys

Akumulatorinė žoliapjovė		Rotak 32 LI	Rotak 32 LI High Power
Gaminio numeris		3 600 H85 D*0	3 600 H85 D*1
Pjovimo plotis	cm	32	32
Pjovimo aukštis	mm	30 – 60	30 – 60
Žolės surinkimo krepšio talpa	l	31	31
Svoris pagal „EPTA-Procedure 01/2003“	kg	10,4	10,4
Serijos numeris		žr. firminėje lentelėje ant sodo priežiūros įrankio	
<b>Akumulatorius</b>		<b>Ličio jonų</b>	<b>Ličio jonų</b>
Gaminio numeris		F 016 800 302	F 016 800 301
Nominalioji įtampa	V=	36	36
Talpa	Ah	1,3	2,6
Įkrovimo laikas (kai akumulatorius išsikrovęs)**	min	60	95
Akumulatoriaus celių skaičius		10	20

\*\*su krovikliu AL 3620 CV Professional

Prašome atkreipti dėmesį į jūsų sodo priežiūros įrankio firminėje lentelėje nurodytą gaminio numerį. Kai kurių sodo priežiūros įrankių prekybiniai pavadinimai gali skirtis.

Simbolis	Reikšmė
	Reakcijos jėgos kryptis
	Judėjimo kryptis
	Mūvėkite apsauginėmis pirštinėmis
	Masė
	Įjungimas
	Išjungimas
	Leidžiamas veiksmas
	Draudžiamas veiksmas
	Papildoma įranga ir atsarginės dalys

## Elektrinio įrankio paskirtis

Sodo priežiūros įrankis skirtas žolei privačiose valdose pjauti.

Lietuviškai | 219

Akumuliatorinė žoliapjovė			
		Rotak 32 LI	Rotak 32 LI High Power
<b>Kroviklis</b>		<b>AL 3620 CV Professional</b>	<b>AL 3620 CV Professional</b>
Gaminio numeris	EU	2 607 225 657	2 607 225 657
	UK	2 607 225 659	2 607 225 659
	AU	2 607 225 662	2 607 225 662
Krovimo srovė	A	2,0	2,0
Leistinos krovimo temperatūros intervalas	°C	0 – 45	0 – 45
Svoris pagal „EPTA-Procedure 01/2003“	kg	0,6	0,6
Apsaugos klasė		□/II	□/II
<b>Kroviklis</b>		<b>AL 3640 CV Professional</b>	<b>AL 3640 CV Professional</b>
Gaminio numeris	EU	2 607 225 099	2 607 225 099
	UK	2 607 225 101	2 607 225 101
	AU	2 607 225 103	2 607 225 103
Krovimo srovė	A	4,0	4,0
Leistinos krovimo temperatūros intervalas	°C	0 – 45	0 – 45
Svoris pagal „EPTA-Procedure 01/2003“	kg	1,0	1,0
Apsaugos klasė		□/II	□/II

\*\*su krovikliu AL 3620 CV Professional

Prašome atkreipti dėmesį į jūsų sodo priežiūros įrankio firminėje lentelėje nurodytą gaminio numerį. Kai kurių sodo priežiūros įrankių prekybiniai pavadinimai gali skirtis.

## Informacija apie triukšmą ir vibraciją

Triukšmo matavimų vertės nustatytos pagal EN 60335.

Pagal A skalę išmatuotas prietaiso triukšmo lygis tipiniu atveju siekia: garso slėgio lygis 74 dB(A); garso galios lygis 86 dB(A). Paklaida K = 0,42 dB.

Vibracijos bendroji vertė  $a_h$  (trijų krypčių atstojamasis vektorius) ir paklaida K nustatytos pagal EN 60335:

$a_h < 2,5 \text{ m/s}^2$ ,  $K = 1,5 \text{ m/s}^2$ .

Henk Becker  
Executive Vice President  
Engineering

Helmut Heinzelmann  
Head of Product Certification  
PT/ETM9

PPA.  
*Henk Becker* i.V. *Helmut Heinzelmann*

Robert Bosch GmbH, Power Tools Division  
D-70745 Leinfelden-Echterdingen  
03.02.2014

## Atitikties deklaracija

Atsakingai pareiškiame, kad skyriuje „Techniniai duomenys“ aprašytas gaminys atitinka žemiau pateiktus standartus ir norminius dokumentus: EN 60335 pagal 2011/65/ES, 2004/108/EB, 2006/42/EB, 2000/14/EB direktyvų reikalavimus.

2000/14/EB: garantuotas garso galios lygis 87 dB(A).

Atitikties įvertinimas atliktas pagal priedą VI.

Produkto kategorija: 32

Notifikuota įstaiga:

SRL, Sudbury, England, Nr. 1088

Techninė byla (2006/42/EB, 2000/14/EB) laikoma:  
Bosch Lawn and Garden Ltd., PT-LG/ENS23,  
Stowmarket, Suffolk IP14 1EY, England

## Montavimas ir naudojimas

Veiksmas	Pav.
Tiekiamas komplektas	1
Rankenos montavimas	2
Žolės surinkimo krepšio montavimas	3
Žolės surinkimo krepšio uždėjimas ir nuėmimas	4
Akumuliatoriaus įkrovimas	5
Akumuliatoriaus įdėjimas	6
Ištraukite išjungimo raktelį ir nustatykite į stovėjimo padėtį	7
Pjovimo aukščio nustatymas	8
Ijungimas	9
Darbo nuorodos	10
Išjungimas, ištraukite išjungimo raktelį	11
Akumuliatoriaus išėmimas	12
Peilio priežiūra	13
Papildomos įrangos pasirinkimas	14

220 | Lietuviškai

## Paruošimas eksploatuoti

### Jūsų saugumui

- ▶ **Dėmesio!** Prieš pradėdami sodo priežiūros įrankio techninės priežiūros arba remonto darbus, jį išjunkite, ištraukite išjungimo raktelį ir išimkite akumuliatorių. Tą patį būtina padaryti, jei buvo pažeistas, įpjautas ar susipainiojo maitinimo laidas.
- ▶ Išjungus sodo priežiūros įrankį, peiliai dar kelias sekundes sukasi.
- ▶ **Atsargiai – nelieskite besisukančio peilio.**

### Akumulatoriaus įkrovimas

- ▶ **Nenaudokite kitų kroviklių.** Su prietaisu tiekiamas kroviklis yra suderintas su sodo priežiūros įrankyje įmontuotu ličio jonų akumuliatoriumi.
- ▶ **Atkreipkite dėmesį į elektros tinklo įtampą!** Elektros srovės šaltinio įtampa turi atitikti nurodytąją kroviklio firminėje lentelėje. 230 V įtampai skirti prietaisai gali būti jungiami į 220 V įtampos tinklą.

Akumuliatorius yra su temperatūros kontrolės įtaisu, kuris leidžia įkrauti tik tada, kai temperatūra yra nuo 0 °C iki 45 °C. Todėl labai pailgėja akumuliatoriaus eksploatavimo trukmė.

**Nuoroda:** akumuliatorius pateikiamas iš dalies įkrautas. Kad akumuliatorius veiktų visa galia, prieš pirmąjį naudojimą akumuliatorių kroviklyje visiškai įkraukite.

Ličio jonų akumuliatorių galima įkrauti bet kada, eksploatavimo trukmė dėl to nesutrumpėja. Krovimo proceso nutraukimas akumuliatoriui nekenkia.

Ličio jonų akumuliatoriuose esanti „Akumuliatoriaus celių apsaugos sistema (ECP)“ saugo juos nuo visiškos iškrovos. Kai akumuliatorius išsikrauna, apsauginis išjungiklis išjungia sodo priežiūros įrankį; įkrovimo peilis nebejudą.

**⚠ DĖMESIO** Jei sodo priežiūros įrankis išjungiamas automatiškai, įjungimo-išjungimo jungiklio nebespauskite. Priešingu atveju galite pažeisti akumuliatorių.

### Įkrovimo procesas

Akumuliatorius pradėdamas krauti, kai kroviklio kištukas įkišamas į kištukinį lizdą ir akumuliatorius įstatomas į kroviklio lizdą.

Dėl taikomos „intelektualios“ įkrovimo technologijos, kroviklis automatiškai įvertina akumuliatoriaus įkrovos būklę ir priklausomai nuo akumuliatoriaus temperatūros ir įtampos jį įkrauna optimalia įkrovimo srove.

Tai padeda tausoti akumuliatorių, be to, palikus akumuliatorių kroviklyje, jis visada būna visiškai įkrautas.

### Greitojo įkrovimo procesas

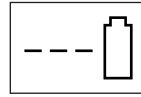

AL 3640 CV  
Professional

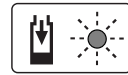

AL 3620 CV  
Professional

Apie greitojo įkrovimo procesą praneša mirksintis žalias šviesadiodis indikatorius.

Indikaciniai elementai ant akumuliatoriaus: Akumuliatorių įkraunant trys žali šviesadiodžiai indikatoriai vienas po kito užsidega ir trumpam užgesa. Akumuliatorius yra visiškai įkrautas, kai trys žali šviesadiodžiai indikatoriai dega nuolat. Praėjus apytikriai 5 minutėms po akumuliatoriaus visiško įkrovimo, trys žali šviesadiodžiai indikatoriai vėl užgesa.

**Nuoroda:** greitojo įkrovimo procesas galimas tik tada, jei akumuliatoriaus temperatūra yra leistinos įkrovimo temperatūros intervale, žr. skyrių „Techniniai duomenys“.

### Akumuliatorius įkrautas



AL 3640 CV  
Professional

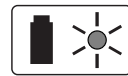

AL 3620 CV  
Professional

**Nuolat degantis žalias šviesadiodis indikatorius** praneša, kad akumuliatorius yra visiškai įkrautas.

Taip pat maždaug 2 sekundėms pasigirsta garsinis signalas, kuris garsiniu būdu praneša, kad akumuliatorius visiškai įkrautas.

Akumuliatorių galima išimti ir iš karto naudoti.

Kai akumuliatorius neįstatytas, **nuolat degantis žalias šviesadiodis indikatorius** praneša, kad kištukas įstatytas į kištukinį lizdą ir kroviklis paruoštas naudoti.

### Akumuliatoriaus temperatūra žemesnė už 0 °C arba aukštesnė už 45 °C

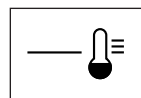

AL 3640 CV  
Professional



AL 3620 CV  
Professional

**Nuolat degantis raudonas šviesadiodis indikatorius** praneša, kad akumuliatoriaus temperatūra yra už greitojo įkrovimo temperatūros intervalo ribų 0 °C – 45 °C. Kai tik pasiekiamas leistinos temperatūros intervalas, kroviklis automatiškai persijungia į greitojo įkrovimo režimą.

Jei akumuliatoriaus temperatūra yra už leistinos įkrovimo temperatūros ribų, įstatant į kroviklį dega raudonas akumuliatoriaus šviesadiodis indikatorius.

### Nevyksta įkrovimo procesas

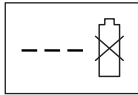

**AL 3640 CV  
Professional**

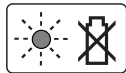

**AL 3620 CV  
Professional**

Įvykus įkrovimo proceso sutrikimui, apie tai praneša **mirksintis raudonas šviesadiodis indikatorius**.

Įkrovimo procesas negali būti pradėtas, akumuliatoriaus įkrauti negalima (žr. „Gedimų nustatymas“).

### Įkrovimo nuorodos

Nuolat veikdamas arba be pertraukos vieną po kito kraudamas kelis akumuliatorius, kroviklis gali įkaisti. Tai yra normalu ir nereikia kroviklio techninio gedimo.

Pastebimas įkrauto akumuliatoriaus veikimo laiko sutrumpėjimas rodo, kad akumuliatorius susidėvėjo ir jį reikia pakeisti.

Vadovaukitės pateiktomis nuorodomis dėl prietaiso ir akumuliatoriaus šalinimo.

### Akumuliatoriaus aušinimas („Active Air Cooling“)

Kroviklyje integruotas ventiliatoriaus valdymo įtaisas kontroliuoja įstatyto akumuliatoriaus temperatūrą. Jei akumuliatoriaus temperatūra aukštesnė už 30 °C, ventiliatorius akumuliatorių aušina iki optimalios įkrovimo temperatūros. Įjungtas ventiliatorius skleidžia triukšmą.

Jei ventiliatorius neveikia, vadinasi akumuliatoriaus temperatūra yra optimalios įkrovimo temperatūros intervale arba ventiliatorius yra pažeistas. Tokiu atveju, akumuliatoriaus įkrovimo laikas pailgėja.

### Darbo patarimai

#### Akumuliatoriaus įkrovos indikatorius

Akumuliatorius yra su įkrovos būklės indikatoriumi, kuris parodo akumuliatoriaus įkrovos būklę. Įkrovos būklės indikatorių sudaro 3 žali šviesadiodžiai indikatoriai.

Paspauskite įkrovos būklės indikatoriaus mygtuką, kad aktyvuotumėte įkrovos būklės indikatorių. Maždaug po 5 sekundžių įkrovos būklės indikatorius užgesa savaime.

Įkrovos būklę galima patikrinti ir tada, kai akumuliatorius išimtas.

#### Šviesadiodis indikatorius

#### Akumuliatoriaus talpa

Nuolat dega 3 žali šviesadiodžiai indikatoriai  $\geq 2/3$

Nuolat dega 2 žali šviesadiodžiai indikatoriai  $\geq 1/3$

Nuolat dega 1 žalias šviesadiodis indikatorius  $\leq 1/3$

Mirksi 1 žalias šviesadiodis indikatorius Atsarga

Jei paspaudus mygtuką neužsidega nei vienas šviesadiodis indikatorius, vadinasi akumuliatorius yra pažeistas ir jį reikia pakeisti.

Dėl saugumo įkrovos būklę galima tikrinti tik tada, kai sodo priežiūros įrankis neveikia.

Akumuliatorių įkraunant trys žali šviesadiodžiai indikatoriai vienas po kito užsidega ir trumpam užgesa. Akumuliatorius yra visiškai įkrautas, kai trys žali šviesadiodžiai indikatoriai dega nuolat. Praėjus apytikriai 5 minutėms po akumuliatoriaus visiško įkrovimo, trys žali šviesadiodžiai indikatoriai vėl užgesa.

#### Temperatūros kontrolės įtaiso indikatorius

Temperatūros kontrolės įtaiso raudonas šviesadiodis indikatorius praneša, kad akumuliatorius arba sodo priežiūros įrankio elektroninis įtaisas (kai akumuliatorius įstatytas) nėra optimalios temperatūros intervale. Tokiu atveju sodo priežiūros įrankis neveikia arba veikia ne visa galia.

#### Akumuliatoriaus temperatūros kontrolė

Raudonas šviesadiodis indikatorius mirksi spaudžiant mygtuką arba įjungimo-išjungimo jungiklį (kai akumuliatorius įstatytas): akumuliatoriaus temperatūra yra už darbinės temperatūros intervalo nuo -10 °C iki +60 °C ribų.

Kai temperatūra aukštesnė už 70 °C, akumuliatorius išsijungia ir būna išjungtas, kol nepasiekia leistinos darbinės temperatūros.

#### Sodo priežiūros įrankio elektroninio įtaiso temperatūros kontrolė

Raudonas šviesadiodis indikatorius spaudžiant įjungimo-išjungimo mygtuką **dega nuolat**: sodo priežiūros įrankio elektroninio įtaiso temperatūra yra žemesnė už 5 °C arba aukštesnė už 75 °C.

Kai temperatūra aukštesnė už 90 °C, sodo priežiūros įrankio elektroninis įtaisas išsijungia ir būna išjungtas, kol nepasiekia leistinos darbinės temperatūros.

#### Pjovimo našumas (akumuliatoriaus veikimo laikas)

Pjovimo našumas (akumuliatoriaus veikimo laikas) priklauso nuo žolės savybių, pvz., žolės tankumo, drėgmės, žolės aukščio ir pjovimo aukščio.

Jei sodo priežiūros įrankis pjovimo metu dažnai įjungiamas ir išjungiamas, pjovimo našumas (akumuliatoriaus veikimo laikas) taip pat sumažėja.

## 222 | Lietuviškai

Kad pjovimo našumas (akumulatoriaus veikimo laikas) būtų optimalus, rekomenduojama žolę pjauti dažniau, pjaunant pasirinkti didesnį pjovimo aukštį ir eiti normaliu tempu.

Žemiau esančiame pavyzdyje pateikiamas pjovimo aukščio ir pjovimo našumo ryšys per vieną akumulatoriaus įkrovimo ciklą.

## Pjovimo sąlygos

Labai reta, sausa žolė

Reta, sausa žolė

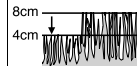
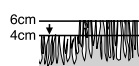

## Pjovimo našumas (Rotak 32 LI)

iki 150 m<sup>2</sup>iki 100 m<sup>2</sup>

## Pjovimo našumas (Rotak 32 LI High Power)

iki 300 m<sup>2</sup>iki 150 m<sup>2</sup>

Norint pailginti veikimo trukmę, įgaliotose Bosch sodo priežiūros įrankių remonto dirbtuvėse galima įsigyti papildomą arba didesnės talpos (Ah) akumuliatorių.

## Gedimų nustatymas



Požymiai	Galima priežastis	Pašalinimas
Sodo priežiūros įrankis neveikia	Gali būti susidaręs kamštis	Ištraukite išjungimo raktelį: Patikrinkite sodo priežiūros įrankio apatinę pusę ir, jei yra kamštis, jį pašalinkite (visada mėvėkite sodininko pirštinėmis)
	Akumuliatorius nevisiškai įkrautas	Akumulatoriaus įkrovimas
	Akumuliatorius neįstatytas (netinkamai įstatytas)	Akumulatoriaus įdėjimas
	Žolė per aukšta	Nustatykite didesnį pjovimo aukštį ir paverskite sodo priežiūros įrankį, kad sumažintumėte pradinę apkrovą
	Įsijungė variklio apsauginis įtaisas	Palaukite, kol variklis atvės ir nustatykite didesnį pjovimo aukštį
	Akumuliatorius per šaltas/per karštas	Palaukite, kol akumuliatorius įšils/atvės
	Išjungimo raktelis netinkamai arba nevisiškai įstatytas	Tinkamai įstatykite
	Paspaudus įjungimo-išjungimo jungiklį, variklis įsijungia ne visiškai iš karto	Norėdami įjungti variklį, įjungimo-išjungimo jungiklį spauskite apie 1 – 3 s
Variklis įsijungia ir vėl išsijungia	Akumuliatorius nevisiškai įkrautas	Akumulatoriaus įkrovimas
	Išjungimo raktelis netinkamai arba nevisiškai įstatytas	Tinkamai įstatykite
	Akumuliatorius neįstatytas (netinkamai įstatytas)	Akumulatoriaus įdėjimas
	Akumuliatorius per šaltas/per karštas	Palaukite, kol akumuliatorius įšils/atvės Nustatykite didesnį pjovimo aukštį
Sodo priežiūros įrankis veikia su pertrūkiais	Pažeisti vidiniai sodo priežiūros įrankio laidai	Kreipkitės į remonto dirbtuves
	Įsijungė variklio apsauginis įtaisas	Palaukite, kol variklis atvės ir nustatykite didesnį pjovimo aukštį
Sodo priežiūros įrankis pjauna nelygiai ir (arba) sunkiai veikia variklis	Per mažas pjovimo aukštis	Nustatykite didesnį pjovimo aukštį
	Atšipę peiliai	Peilio keitimas
	Gali būti susidaręs kamštis	Patikrinkite sodo priežiūros įrankio apatinę pusę ir, jei yra kamštis, jį pašalinkite (visada mėvėkite sodininko pirštinėmis)
	Atvirkščiai sumontuotas peilis	Tinkamai sumontuokite peilį

Požymiai	Galima priežastis	Pašalinimas
Nepakankamas pjovimo našumas (akumulatoriaus veikimo laikas)	Per mažas pjovimo aukštis	Nustatykite didesnį pjovimo aukštį ir lėčiau eikite
	Per aukšta žolė	Nustatykite didesnį pjovimo aukštį ir lėčiau eikite
	Žolė per šlapia arba drėgna	Palaukite, kol žolė išdžius ir lėčiau eikite
	Per tanki žolė	Nustatykite didesnį pjovimo aukštį, lėčiau eikite ir dažniau pjaukite
	Papildomą akumuliatorių galima įsigyti įgaliotose Bosch sodo priežiūros įrankių remonto dirbtuvėse	Kreipkitės į remonto dirbtuves
Sodo priežiūros įrankį įjungus, nesisuka pjovimo peilis	Peilį blokuoja užstrigusi žolė	Sodo priežiūros įrankį išjunkite Kamštį pašalinkite (visada mėvėkite sodininko pirštinėmis)
	Atsilaisvinusi peilio veržlė arba varžtas	Užveržkite peilio veržlę arba varžtą (17 Nm)
Labai stipriai vibruoja, kelia didelį triukšmą	Atsilaisvinusi peilio veržlė arba varžtas	Užveržkite peilio veržlę arba varžtą (17 Nm)
	Pažeistas peilis	Peilio keitimas
Nevyksta įkrovimo procesas	Nešvarūs akumulatoriaus kontaktai	Nuvalykite akumulatoriaus kontaktus (pvz., daug kartų įstatykite ir išimkite akumuliatorių), jei reikia, akumuliatorių pakeiskite
	Pažeistas akumuliatorius, nes nutrūko kontaktas tarp akumulatoriaus celių	Akumuliatorių pakeiskite
Įstačius kištuką į kištukinį lizdą neužsidega šviesadiodžiai indikatoriai	Neįkištas (netinkamai įkištas) kroviklio kištukas	Kištuką tinkamai įkiškite į kištukinį lizdą
	Pažeistas kištukinis lizdas, maitinimo laidas arba kroviklis	Patikrinkite, ar elektros lizde yra įtampa ir, jei reikia, pristatykite kroviklį į įgaliotas Bosch elektrinių įrankių remonto dirbtuves

## Priežiūra ir servisas



### Akumulatoriaus priežiūra

- ▶ **Dėmesio! Prieš pradėdami sodo priežiūros įrankio techninės priežiūros arba remonto darbus, jį išjunkite, ištraukite išjungimo raktelį ir išimkite akumuliatorių bei žolės surinkimo krepšį.**
- ▶ **Kai atliekate darbus aštrių peilių srityje, visada mėvėkite sodininko pirštinėmis.**

Kad akumuliatorius būtų optimaliai naudojamas, laikykitės šių reikalavimų ir nurodymų:

- Saugokite akumuliatorių nuo drėgmės ir vandens.
- Akumuliatorių sandėliuokite tik nuo 0 °C iki 50 °C temperatūroje. Pvz., nepalikite akumulatoriaus vasarą automobilyje.
- Tiesiogiai šviečiant saulei, akumulatoriaus sodo priežiūros įrankyje nepalikite.
- Optimali akumulatoriaus sandėliavimo temperatūra yra 5 °C.
- Akumulatoriaus ventiliacines angas valykite minkštu, švariu ir sausu teptuku.

Pastebimas įkrauto akumulatoriaus veikimo laiko sutrumpėjimas rodo, kad akumuliatorius susidėvėjo ir jį reikia pakeisti.

### Klientų aptarnavimo skyrius ir naudotojų konsultavimo tarnyba

[www.bosch-garden.com](http://www.bosch-garden.com)

leškant informacijos ir užsakant atsargines dalis būtina nurodyti sodo priežiūros įrankio dešimtženklį numerį, esantį firminėje lentelėje.

#### Lietuva

Bosch įrankių servisas  
Informacijos tarnyba: (037) 713350  
Įrankių remontas: (037) 713352  
Faksas: (037) 713354  
El. paštas: [service-pt@lv.bosch.com](mailto:service-pt@lv.bosch.com)

#### Transportavimas

Kartu pateikiamų ličio jonų akumuliatorių gabenimui taikomos pavojingų krovinių gabenimą reglamentuojančių įstatymų nuostatos. Naudotojui akumuliatorius gabenti keliais leidžiama be jokių apribojimų.

Jei siunčiant pasitelkiami tretieji asmenys (pvz., oro transportas, ekspedijavimo įmonė), būtina atsižvelgti į pakuotei ir ženkliniui taikomus ypatingus reikalavimus. Būtina, kad rengiant siuntą dalyvautų pavojingų krovinių gabenimo specialistas.

Siųskite tik tokius akumuliatorius, kurių nepažeistas korpusas. Apklijuokite kontaktus ir supakuokite akumuliatorių taip, kad jis pakuotėje nejudėtų.

Taip pat laikykitės ir esamų papildomų nacionalinių taisyklių.

## 224 | Lietuviškai

### Šalinimas

Sodo priežiūros įrankių, kroviklių ir akumuliatorių bei baterijų nemeskite į buitinių atliekų konteinerius!

#### Tik ES šalims:



Pagal Europos direktyvą 2012/19/ES, naudoti nebetinkami elektriniai ir elektroniniai įrankiai ir, pagal Europos direktyvą 2006/66/EB, pažeisti ir išsekvoti akumuliatoriai bei baterijos turi būti surenkami atskirai ir perdirbami aplinkai nekenksmingu būdu.

#### Akumuliatoriai ir baterijos



#### Ličio jonų:

Prašome laikytis skyriuje „Transportavimas“ pateiktų nuorodų.

Galimi pakeitimai.



## الصيانة والخدمة



### العناية بالمركم

- ⚠ انتبه! اطفئ جهاز الحديقة وحل قاطع التيار الكهربائي وانزع المركم وسله جمع العشب قبل البدء بتنفيذ أعمال الصيانة أو التنظيف.
- ⚠ ارتد قفازات الحدائق دائما، عند إجراء الأعمال أو التعديلات في مجال السكاكين.
- يرجى مراعاة الملاحظات والإجراءات التالية من أجل ضمان استخدام المركم بشكل مثالي:
- احم المركم من الرطوبة والماء.
- خزن المركم فقط ضمن مجال حراري يقع بين 0°C وحتى 50°C. لا تترك المركم في السيارة في فصل الصيف مثلا.
- لا تترك المركم في جهاز الحديقة إن كان سيتعرض لأشعة الشمس المباشرة.
- تبلغ درجة الحرارة المثالية لخزن المركم 5°C.
- نظف شقوق التهوية بالمركم من فترة لآخرى بواسطة فرشاة طرية ونظيفة وجافة.
- وتدل فترة صلاحية تشغيل أقصر بوضوح بعد الشحن، إلى أن المركم قد استهلك وأنه توجب استبداله.

### خدمة الزبائن ومشورة الاستخدام

[www.bosch-garden.com](http://www.bosch-garden.com)

يرجى ذكر رقم الصنف بالمراتب العشر حسب لائحة طراز جهاز الحديقة بشكل ضروري عند الاستشارة وعند إرسال طلبيات قطع الغيار.

يرجى التوجه إلى التاجر المختص بما يتعلّق بأموال الضمان والتصليح وتأمين قطع الغيار.

### النقل

تخضع مراكم إيونات الليثيوم المركبة لأحكام قانون المواد الخطيرة. يسمح للمستخدم أن يقوم بنقل المراكم على الطرقات دون التقيد بأية شروط إضافية.

عندما يتم إرسالها عن طريق طرف آخر (مثلا: الشحن الجوي أو شركة شحن)، يتوجب التقيد بشروط خاصة بصدد التغليف والتعليم. ينبغي استشارة خبير متخصص بنقل المواد الخطيرة عندما يرغب بتحضير القطعة المرغوب إرسالها في هذه الحالة.

ارسل المراكم فقط إن كان هيكلها سليم. احجب الملامسات المفتوحة بلاصقات وغلّف المركم بحيث لا يتحرك في الطرد.

يرجى أيضا مراعاة الأحكام الوطنية الإضافية إن وجدت.

### التخلص من العدة الكهربائية

لا ترم أجهزّة الحديقة وأجهزّة الشحن والمراكم/البطاريات في النفايات المنزلية!

### لدول الاتحاد الأوروبي فقط:

يجب أن يتم جمع الأجهزة الكهربائية والالكترونية الغير صالحة للاستعمال حسب التوجيه الأوروبي 2012/19/EU، ويجب أن يتم جمع المراكم/البطاريات التالفة أو المستهلكة على انفراد حسب التوجيه الأوروبي 2006/66/EG، ليتم التخلص منها بطريقة منصفة بالبيئة عن طريق التدوير.



### المراكم/البطاريات:

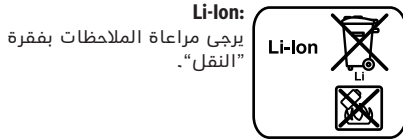

Li-Ion:

يرجى مراعاة الملاحظات بفقرة "النقل".

نحتفظ بحق إدخال التعديلات.

الأعراض	السبب المحتمل	الحل
يعمل المحرك ثم يعود وينطفئ	المركم غير مشحون بشكل كامل	شحن المركم
	قاطع التيار الكهربائي غير مركب بشكل صحيح/كامل	ركبه بالشكل الصحيح
	لم يتم تليم المركم بشكل (صحيح)	تركيب المركم
	المركم ساخن/بارد جدا	اسمح للمركم بأن يبرد/يسخن اضبط ارتفاع قص أكبر
جهاز الحديقة يعمل بشكل متقطع	تلف بالكبلات الداخلية بجهاز الحديقة	راجع خدمة الزبائن
	تم إطلاق واقية المحرك	اترك المحرك يبرد ثم اضبط ارتفاع قص أكبر
جهاز الحديقة بشكل هيئة قص غير منتظمة و/أو المحرك يعمل بصعوبة	ارتفاع القص قليل جدا	اضبط ارتفاع قص أكبر
	السكين كليلية	استبدال السكاكين
	قد يكون هناك انسداد	افحص الجانب السفلي بجهاز الحديقة وأخليه من البقايا عند الضرورة (ارتد قفازات المدائق دائما)
	السكين مركبة بالاتجاه الخاطئ	ركب السكين بالاتجاه الصحيح
قدرة القص (مدة عمل المركم) غير كافية	ارتفاع القص قليل جدا	اضبط ارتفاع قص أعلى وتابع السير بسرعة أبطئ
	العشب أعلى من المسموح	اضبط ارتفاع قص أعلى وتابع السير بسرعة أبطئ
	العشب مبتل أو شديد الرطوبة	انتظر ليجف العشب وتابع السير بسرعة أبطئ
	العشب شديد الكثافة	اضبط ارتفاع قص أعلى وتابع السير بسرعة أبطئ وقص العشب مرات متكررة
	يمكن شراء مركم إضافي لدى مركز خدمة زبائن شركة بوش لأجهزة الحديقة	راجع خدمة الزبائن
لا تدور سكاكين القص بعد تشغيل جهاز الحديقة	الأعشاب تعيق حركة السكين	اطفئ جهاز الحديقة أزل الانسداد (ارتد قفازات المدائق دائما)
	صامولة/لولب السكين منحلة	أحكم شد صامولة/لولب السكين (17 نيوتن متر)
اهتزازات/أصوات شديدة	صامولة/لولب السكين منحلة	أحكم شد صامولة/لولب السكين (17 نيوتن متر)
	السكين تالفة	استبدال السكاكين
لا يمكن إجراء عملية الشحن	ملامسات المركم متسخة	نظف ملامسات المركم من خلال تليمه ونزعه عدة مرات مثلا، استبدل المركم عند الضرورة
	المركم تالف لأن هناك قطع للقدرة ضمن المركم (الخلايا المفردة)	استبدل المركم
لا تضيء المؤشرات المضيئة بعد ربط قابس الشبكة الكهربائية بالمقبس	قابس الشبكة الكهربائية بجهاز الشحن غير موصول بشكل (سليم)	اغرز قابس الشبكة الكهربائية بالمقبس بشكل (كامل)
	تلف بالمقبس، كابل الشبكة الكهربائية أو جهاز الشحن	افحص جهد الشبكة الكهربائية وافحص جهاز الشحن لدى مركز خدمة زبائن شركة بوش للعدد الكهربائية إن تطلب الأمر ذلك

## قدرة القص (مدة عمل المرمك)

تتعلق قدرة القص (مدة عمل المرمك) بمواصفات العشب، مثلاً: كثافة العشب، الرطوبة، طول العشب وأيضاً ارتفاع القص.

كما يؤدي تكرار تشغيل وإطفاء جهاز الحديقة أثناء عملية قص العشب إلى تخفيض قدرة القص (مدة عمل المرمك). للتوصل إلى قدرة القص (مدة عمل المرمك) المثالية، ينصح بالقص مرات متعددة، بتكبير ارتفاع القص وبالسير بسرعة ملائمة.

يوضح المثال التالي العلاقة بين ارتفاع القص وقدرة القص بالنسبة إلى شحن المرمك.

### شروط القص



قدرة القص (Rotak 32 Li)

إلى حد 150 م<sup>2</sup> | إلى حد 100 م<sup>2</sup>

قدرة القص (Rotak 32 Li High Power)

إلى حد 300 م<sup>2</sup> | إلى حد 150 م<sup>2</sup>

يمكن شراء مرمك إضافي أو مرمك بسعة أكبر (أمبير ساعة) لدى مركز خدمة زبائن شركة بوش لأجهزة الحديقة من أجل زيادة مدة العمل.

أثناء عملية الشحن تضيء المؤشرات المضيئة الخضراء الثلاثة تلو بعضها ثم تنطفئ، لوهلة. يكون قد تم شحن المرمك بشكل كامل عندما تضيء المؤشرات المضيئة الخضراء الثلاثة بشكل مستمر. تعود وتنطفئ المؤشرات المضيئة الخضراء الثلاثة بعد شحن المرمك بشكل كامل بمدة 5 دقائق تقريباً.

## مؤشر مراقبة الحرارة

يشير الضوء الأحمر بمؤشر المراقب الحراري إلى أن المرمك أو النظام الإلكتروني بجهاز الحديقة (عند تقييم المرمك) لا يقعان ضمن مجال درجة الحرارة المثالية. لا يعمل جهاز الحديقة في هذه الحالة أو قد لا يعمل بالقدرة الكاملة.

## مراقبة درجة حرارة المرمك

المؤشر المضيء الأحمر يخفق عند كبس الزر أو مفتاح التشغيل والإطفاء (عند تركيب المرمك): تقع درجة حرارة المرمك خارج مجال درجة حرارة التشغيل البالغة من 10°C - وحتى 60°C +.

يطفاً المرمك عندما تتجاوز درجة الحرارة 70°C، إلى أن يعود إلى مجال درجة حرارة التشغيل المسموحة.

## مراقبة درجة حرارة النظام الإلكتروني بجهاز الحديقة

يضيء الضوء الأحمر عند الضغط على مفتاح التشغيل والإطفاء بشكل مستمر: تقل درجة حرارة النظام الإلكتروني بجهاز الحديقة عن 5°C أو تزيد عن 75°C.

يطفاً النظام الإلكتروني بجهاز الحديقة عندما تتجاوز درجة الحرارة 90°C، إلى أن يعود إلى مجال درجة حرارة التشغيل المسموحة.

## البحث عن الأخطاء

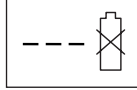

الأعراض	السبب المحتمل	الحل
جهاز الحديقة لا يعمل	قد يكون هناك انسداد	خُل قاطع التيار الكهربائي: افحص الجانب السفلي بجهاز الحديقة وأخليه من البقايا عند الضرورة (ارتد قفازات المدائق دائماً)
	المرمك غير مشحون بشكل كامل	شحن المرمك
	لم يتم تقييم المرمك بشكل (صحيح)	تركيب المرمك
	العشب شديد الارتفاع	اضبط ارتفاع قص أكبر واقبل جهاز الحديقة لتخفيض الحمل الأولي
	تم إطلاق وإقاية المرمك	اترك المرمك يبرد ثم اضبط ارتفاع قص أكبر
	المرمك ساخن/بارد جداً	اسمح للمرمك بأن يبرد/يسخن
	قاطع التيار الكهربائي غير مركب بشكل صحيح/كامل	ركبه بالشكل الصحيح
	يبدأ المرمك بالعمل بعد إدارة مفتاح التشغيل والإطفاء بعد فترة زمنية متأخرة	حافظ على ضغط مفتاح التشغيل والإطفاء لمدة 1-3 ثا من أجل إدارة المرمك

**عملية الشحن غير ممكنة****AL 3640 CV  
Professional****AL 3620 CV  
Professional**

يشار إلى خلل آخر بعملية الشحن من خلال خفقان المؤشر المضيء الأحمر.

لا يمكن البدء بعملية الشحن ولا يمكن شحن المرمك (راجع فقرة "البحث عن الأخطاء").

**ملاحظات عن الشحن**

قد يحمي جهاز الشحن عند دورات الشحن المستمرة أو المتكررة خلف بعضها البعض مرات متعددة. ولكن هذا الأمر لا يستدعي للقلق ولا يدل ذلك على خلل فني بجهاز الشحن.

وتدل فترة صلاحية تشغيل أقصر بوضوح بعد الشحن، إلى أن المرمك قد استهلك وأنه توجب استبداله. تراعى الملاحظات بصدد التخلص من العدد.

**تبريد المرمك (Active Air Cooling)**

إن آلية التحكم بالمرموحة المركبة بجهاز الشحن تراقب درجة حرارة المرمك الذي تم تلقيمه. عندما تقع درجة حرارة المرمك فوق 30°C يتم تبريد المرمك بواسطة مروحة إلى درجة حرارة الشحن المثالية. تنتج المروحة التي يتم تشغيلها صوت تهوية.

إن لم تشتغل المروحة، فإن درجة حرارة المرمك تقع ضمن درجة حرارة الشحن المثالية أو قد يكون هناك خلل بالمرموحة. تزداد مدة شحن المرمك في هذه الحالة.

**ملاحظات شغل****مؤشر حالة شحن المرمك**

لقد تم تزويد المرمك بمؤشر لمالة الشحن وهو يشير إلى حالة شحن المرمك. يتألف مؤشر حالة الشحن من ثلاثة مؤشرات مضيئة خضراء.

يدار زر مؤشر حالة شحن المرمك من أجل تشغيل مؤشر حالة شحن المرمك. يطفأ مؤشر حالة شحن المرمك بعد 5 ثا تقريبا من تلقاء نفسه. يمكن فحص حالة الشحن أيضا بعد فك المرمك.

سعة المرمك	المؤشر المضيء
2/3 ≤	ضوء مستمر 3 أضواء خضراء
1/3 ≤	ضوء مستمر ضوئين أخضرين
1/3 ≤	ضوء مستمر ضوء أخضر 1
	ضوء خفقان ضوء أخضر 1 احتياطي

إن لم يضيء أي ضوء بعد إدارة الزر، فإن المرمك تالف وينبغي استبداله.

يمكن استعراض حالة الشحن فقط عندما يكون جهاز الحديقة متوقفا عن الحركة لأسباب متعلقة بالأمان.

يشار إلى عملية الشحن السريع من خلال خفقان المؤشر المضيء الأخضر.

عنصر الإشارة على المرمك: أثناء عملية الشحن تضيء المؤشرات المضيئة الخضراء الثلاثة تلو بعضها ثم تنطفئ لوهلة. يكون قد تم شحن المرمك بشكل كامل عندما تضيء المؤشرات المضيئة الخضراء الثلاثة بشكل مستمر. تعود وتنطفئ المؤشرات المضيئة الخضراء الثلاثة بعد شحن المرمك بشكل كامل لمدة 5 دقائق تقريبا.

**ملاحظة:** يمكن إجراء عملية الشحن السريع فقط عندما تقع درجة حرارة المرمك ضمن مجال درجة حرارة الشحن، راجع فقرة "البيانات الفنية".

**المرمك مشحون****AL 3640 CV  
Professional****AL 3620 CV  
Professional**

يشير الضوء المستمر بالمؤشر المضيء الأخضر إلى أنه قد تم شحن المرمك بشكل كامل.

إضافة عن ذلك تطلق إشارة صوتية لمدة تبلغ حوالي 2 ثانية، لتشير إلى أنه قد تم شحن المرمك بشكل كامل. يمكن نزع المرمك إثر ذلك للاستخدام الفوري.

إن لم يكن قد تم تلقيم المرمك، فإن الضوء المستمر بالمؤشر المضيء الأخضر يشير إلى أنه قد تم ربط قابس الشبكة الكهربائية بالمقبس وبأن جهاز الشحن جاهز للتشغيل.

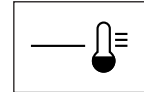
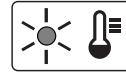
**درجة حرارة المرمك تقل عن 0°C أو تزيد عن 45°C****AL 3640 CV  
Professional****AL 3620 CV  
Professional**

يشير الضوء المستمر بالمؤشر المضيء الأحمر إلى أن درجة حرارة المرمك تقع خارج مجال درجة حرارة الشحن السريع البالغ من 0°C وحتى 45°C. يحول جهاز الشحن أليا على الشحن السريع فور التوصل إلى درجة حرارة الشحن المسموحة.

عندما تقع درجة حرارة المرمك خارج مجال درجة حرارة الشحن المسموحة، فإن الضوء الأحمر بالمرمك يضيء عند تلقيمه بجهاز الشحن.

## بدء التشغيل

### من أجل سلامتك

- ⚠ انتبه! اطفئ جهاز الحديقة وحل قاطع التيار الكهربائي وفك المركم قبل تنفيذ أعمال الصيانة أو التنظيف. ويطبق ذلك أيضا إن كان كبل المفتاح تالف أو مقصوص أو ملتح عشوائيا.
- ⚠ تتابع السكاكين دورانها لعدة ثوان بعد إطفاء جهاز الحديقة.
- ⚠ احترس - لا تلمس سكين القص الدوارة.

### شحن المركم

- ⚠ لا تستخدم جهاز شحن آخر. لقد تم ملائمة جهاز الشحن المرفق مع مركم أيونات الليثيوم المركب في جهاز الحديقة.
- ⚠ انتبه إلى جهد الشبكة الكهربائية! يجب أن يتطابق جهد منبع التيار مع المعلومات المذكورة على لافتة طراز جهاز الشحن. يمكن تشغيل أجهزة الشحن الممددة بـ 230 فولت بـ 220 فولت أيضا.

لقد تم تجهيز المركم بمراقب حراري وهو يسمح بالشمع فقط ضمن مجال حراري يبلغ من  $0^{\circ}\text{C}$  و  $45^{\circ}\text{C}$ . يؤدي ذلك إلى فترة صلاحية طويلة للمركم.

**ملاحظة:** يتم تسليم المركم وهو بحالة شحنة جزئي. يتوجب شحن المركم في تجهيزة الشحن بشكل كامل قبل الاستعمال الأول لضمان قدرة أداء المركم الكاملة.

يمكن أن يتم شحن مركم أيونات الليثيوم في أي وقت، دون الحد من فترة صلاحيته. لا يضر قطع عملية الشحن بالمركم.

لقد تم وقاية مركم أيونات الليثيوم من التفريغ العميق بواسطة "واقية الخلايا الالكترونية (ECP)". يتم إطفاء جهاز الحديقة بواسطة مفتاح وقائي عندما يفرغ المركم. لن تعد تتحرك سكين القص في هذه الحالة.

⚠ انتبه! لا تتابع الضغط على مفتاح التشغيل والإطفاء بعد انطفاء جهاز الحديقة بشكل آلي. قد يتم إتلاف المركم.

### عملية الشحن

تبدأ عملية الشحن فور وصل قابس الشبكة الكهربائية التابع لجهاز الشحن بالمقبس وتلقيم المركم في حجرة الشحن.

يتم كشف حالة شحن المركم بشكل آلي من خلال إجراءات الشحن الذكية، ليتم شحنه بتيار الشحن الملائم في كل مرة بما يوافق درجة حرارة وجهه المركم.

يؤدي ذلك إلى صيانة المركم، فيبقى مشحونا بشكل كامل دائما عند الاحتفاظ به في جهاز الشحن.

### عملية الشحن السريع

AL 3640 CV  
Professional

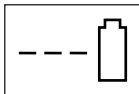

AL 3620 CV  
Professional



## معلومات عن الضجيج والاهتزازات

تم حساب قيم قياس الضجيج حسب EN 60335. يبلغ مستوى ضجيج (نوع A) الجهاز عادة: مستوى ضغط صوت 74 ديسيبل (A)، مستوى قدرة صوت 86 ديسيبل (A)، التفاوت  $K = 0,42$  ديسيبل.

تم حساب قيم الاهتزازات الاجمالية  $a_{H1}$  (مجموع المتجهات بثلاثة اتجاهات) والتفاوت K حسب EN 60335:  $a_{H1} > 2,5$  م/ثا<sup>2</sup>،  $K = 1,5$  م/ثا<sup>2</sup>.

## تصريح التوافق CE

إننا نصرح على مسؤوليتنا الخاصة بأن المنتج الموصوف "بالبيانات الفنية" يتوافق مع المعايير أو الوثائق المعيارية التالية: EN 60335، حسب أحكام التوجيهات 2000/14/EG، 2004/108/EG، 2011/65/EU، 2000/14/EG؛ مستوى قدرة الصوت المضمون 87 ديسيبل (A). إجراءات تقييم التوافق حسب المرفق الـ 6.

فئة المنتج: 32

المركز المذكور:

SRL, Sudbury, England, Nr. 1088

الأوراق الفنية لدى (2000/14/EG، 2006/42/EG):

Bosch Lawn and Garden Ltd., PT-LG/ENS23,  
Stowmarket, Suffolk IP14 1EY, England

Henk Becker Helmut Heinzelmann  
Executive Vice President Head of Product Certification  
Engineering PT/ETM9

*Henk Becker* *Helmut Heinzelmann*

Robert Bosch GmbH, Power Tools Division  
D-70745 Leinfelden-Echterdingen  
03.02.2014

## التركيب والتشغيل

الصوره	هدف العمل
1	نطاق التوريد
2	تركيب قوسي المقبض
3	تجميع سلة جمع العشب
4	تركيب/فك سلة جمع العشب
5	شحن المركم
6	تركيب المركم
7	حل قاطع التيار الكهربائي وتركيزه في وضعية الركن
8	ضبط ارتفاع القص
9	التشغيل
10	ملاحظات عمل
11	الإطفاء، حل قاطع التيار الكهربائي
12	فك المركم
13	صيانة السكين
14	اختيار التوابع

الرمز	المعنى
I	التشغيل
O	الإطفاء
✓	تصرف مسموح
X	عمل ممنوع
🛒	التوابع/قطع الغيار

## الاستعمال المخصص

لقد خصص جهاز الحديقة لقص الأعشاب في الأماكن الخاصة.

## الرموز

قد تكون الرموز التالية ذات أهمية من أجل قراءة وفهم تعليمات التشغيل. يرجى حفظ الرموز ومعناها. يساعدك تفسير الرموز بشكل صحيح على استعمال جهاز الحديقة بطريقة أفضل وأكثر أماناً.

الرمز	المعنى
↑	جهة رد الفعل
↗	اتجاه الحركة
👤	ارتد قفازات واقية
📦	الوزن

## البيانات الفنية

Rotak 32 LI High Power	Rotak 32 LI	جزارة العشب بمركم
3 600 H85 D*1	3 600 H85 D*0	رقم الصنف
32	32	عرض السكين
30-60	30-60	ارتفاع القص
31	31	حجم سلة جمع العشب
10,4	10,4	الوزن حسب EPTA-Procedure 01/2003
راجع لافتة الطراز على جهاز الحديقة		الرقم المتسلسل
<b>أيونات الليثيوم</b>	<b>أيونات الليثيوم</b>	<b>المركم</b>
F 016 800 301	F 016 800 302	رقم الصنف
36	36	الجهد الاسمي فولط =
1,3	1,3	السعة Ah
60	60	مدة الشحن (تفريغ المركم)**
10	10	عدد خلايا المركم
<b>AL 3620 CV Professional</b>	<b>AL 3620 CV Professional</b>	<b>جهاز الشحن</b>
2 607 225 657	2 607 225 657	رقم الصنف
2 607 225 659	2 607 225 659	EU
2 607 225 662	2 607 225 662	UK
		AU
2,0	2,0	تيار الشحن أمبير
0-45	0-45	مجال درجة حرارة الشحن المسموحة °C
0,6	0,6	الوزن حسب EPTA-Procedure 01/2003 كغ
☐/II	☐/II	فئة الوقاية
<b>AL 3640 CV Professional</b>	<b>AL 3640 CV Professional</b>	<b>جهاز الشحن</b>
2 607 225 099	2 607 225 099	رقم الصنف
2 607 225 101	2 607 225 101	EU
2 607 225 103	2 607 225 103	UK
		AU
4,0	4,0	تيار الشحن أمبير
0-45	0-45	مجال درجة حرارة الشحن المسموحة °C
1,0	1,0	الوزن حسب EPTA-Procedure 01/2003 كغ
☐/II	☐/II	فئة الوقاية

\*\* مع جهاز الشحن AL 3620 CV Professional. يرجى مراعاة رقم الصنف على لافتة طراز جهاز الحديقة. قد تختلف التسميات التجارية لبعض أجهزة الحقائق المفردة.

## ملاحظات لمعاملة المرمك بطريقة مثالية

- ◀ تأكد بأن جهاز الحديقة مطفاً قبل تركيب المرمك. إن تركيب المرمك بجهاز الحديقة قيد التشغيل قد يؤدي إلى حدوث الحوادث.
- ◀ احم جهاز الشمن من الأمطار والرطوبة. يزيد تسرب الماء إلى داخل جهاز الشمن من أخطار الصدمات الكهربائية.
- ◀ اشمن المراكم فقط بتجهيزات الشمن التي ينصح المصنِّع باستخدامها. يتشكل خطر الاحتراق لتجهيزات الشمن المخصصة لنوع معين من المراكم إن تم استخدامها مع نوع آخر من المراكم.
- ◀ لا تشمن مراكم غريبة الصنع. يصلح جهاز الشمن فقط لشمن مراكم بوش بأيونات الليثيوم بالجهود المذكورة بالبيانات الفنية، وإلا فقد يتشكل خطر نشوب الحرائق وحوادث الانفجارات.
- ◀ حافظ على نظافة جهاز الشمن. يتشكل خطر الصدمات الكهربائية عند الاتساخ.
- ◀ افصص جهاز الشمن والكابل والقابس قبل كل استعمال. لا تستخدم جهاز الشمن في حال اكتشاف التلف. لا تفتح جهاز الشمن بنفسك وأسمع بتصلبه فقط من قبل العمال المتخصصين وباستعمال قطع الغيار الأصلية فقط. إن أجهزة الشمن والكابلات والقوايس التالفة تزيد خطر الصدمات الكهربائية.
- ◀ لا تستعمل جهاز الشمن على أرضية سهلة الاشتعال (مثلاً الورق، الأقمشة وإلـ..) أو في الأجواء القابلة للاحتراق. يتشكل خطر نشوب الحرائق بسبب ارتفاع حرارة جهاز الشمن الناتج عن عملية الشمن.
- ◀ استخدم فقط مراكم بوش المخصصة لجهاز الحديقة هذا. إن استخدام غيرها من المراكم قد يؤدي إلى الإصابات وإلى مخاطر الحرائق.
- ◀ احتفظ بالمرمك الذي لا يتم استخدامه بعيداً عن مشابك الورق وقطع النقود المعدنية والمفاتيح والمسامير واللوابب أو غيرها من الأغراض المعدنية الصغيرة التي قد تقوم بتوصيل الملامسين ببعضهما البعض. قد تكون عاقبة تقصير الدارة الكهربائية بين الملامسين الاحتراق أو اندلاع النار.
- ◀ قد يتسرب السائل من المرمك عند سوء الاستعمال. تجنب ملامسته. اشطفه بالماء في حال ملامسته صدفة. راجع الطبيب إضافة عن ذلك في حال ملامسته للعين. إن سائل المرمك المتسرب قد يؤدي إلى إثارة أو حرق البشرة.
- ◀ لا تفتح المرمك. يتشكل خطر تقصير الدارة الكهربائية.
- ◀ احم المرمك من الحرارة، بما فيه التعرض للأشعة الشمس باستمرار ومن النار والماء والرطوبة.
- ◀ قد يتشكل خطر الانفجار.
- ◀ لا تقوم بتقصير الدارة الكهربائية بالمرمك. يتشكل خطر الانفجار.
- ◀ قد تنطلق الأبخرة عند إتلاف المرمك واستخدامه بطريقة غير ملائمة. أمن توفر الهواء النقي وراجع الطبيب إن شعرت بالأم. قد تهيج هذه الأبخرة المجاري التنفسية.
- ◀ احم المرمك من الرطوبة والماء.
- ◀ خزن المرمك فقط ضمن مجال حراري يقع بين 0°C وحتى 50°C. لا تترك المرمك في السيارة في فصل الصيف مثلاً.
- ◀ نظف شقوق التهوية بالمرمك من فترة لأخرى بواسطة فرشاة طرية ونظيفة وجافة.

- ◀ ادفع جهاز الحديقة أثناء قص الأعشاب دائماً نحو الأمام ولا تسحبها أبداً نحو جسمك.
- ◀ يجب أن تكون السكاكين متوقفة عن الحركة عندما تضطر لقلب جهاز الحديقة من أجل نقله أو عندما تعبر السطوح الغير مزروعة بالأعشاب أو عندما تنقل جهاز الحديقة من وإلى المجال المرغوب قص أعشابه.
- ◀ لا تميل جهاز الحديقة عند بدء تشغيل أو إدارة المرمك، إلا إن توجب ذلك من أجل التشغيل بسبب الأعشاب العالية، وفي هذه الحالة يتم رفع الجانب البعيد عن المستخدم إلى ارتفاع لا يزيد عن الحد المطلوب من خلال ضغط المقبض اليدوي نحو الأسفل. احرص على وضع يدك على المقبض عند إعادة تنزيل جهاز الحديقة نحو الأسفل.
- ◀ شغل جهاز الحديقة بالطريقة الموصوفة في تعليمات التشغيل وحرصاً على إبعاد قدميك بمسافة كافية عن الأجزاء الدوارة.
- ◀ لا تقرب يديك وبقدميك من الأجزاء الدوارة ولا تضعها تحتها.
- ◀ ابتعد عن مجال القذف عندما تعمل بواسطة جهاز الحديقة.
- ◀ لا ترفع أو تحمل جهاز الحديقة أبداً عندما يدور المرمك.
- ◀ لا تقوم بتعديل جهاز الحديقة. إن التعديلات الغير مسموحة قد تؤثر سلباً على أمان جهاز الحديقة وقد تؤدي إلى زيادة الضجيج والاهتزازات.
- ◀ افصص كبل الوصل وكبل التمديد إن وجد، بشكل منتظم. لا تربط الكبل التالف بالشبكة الكهربائية ولا تلمسه، قبل أن تفصله عن الشبكة الكهربائية. قد تلمس الأجزاء التي يسري بها جهد كهربائي بالكبل التالف. اتق من مخاطر الصدمات الكهربائية.

## حل قاطع التيار الكهربائي:

- دائماً عندما تبتعد عن جهاز الحديقة،
- قبل إزالة الاستعصاء،
- عندما تفحص أو تنظف جهاز الحديقة أو عند إجراء التعديلات عليه،
- بعد الاصطدام بغرض غريب، افصص جهاز الحديقة فوراً لكشف التلف وسمح بإجراء التصليحات فوراً إن تطلب الأمر ذلك،
- إن بدأ جهاز الحديقة بالاهتزاز بشكل غريب (افحصه فوراً).

## الصيانة

- ◀ ارتد قفازات الحدائق دائماً، عند إجراء الأعمال أو التعديلات في مجال السكاكين.
- ◀ تأكد من ثبات جميع الصواميل والمسامير واللوابب لضمان حالة عمل آمنة لجهاز الحديقة.
- ◀ افحص حالة واستهلاك سلة جمع الأعشاب بشكل منتظم.
- ◀ افحص جهاز الحديقة واستبدل القطع المستهلكة أو التالفة على سبيل الاحتياط.
- ◀ استخدم فقط سكاكين القص المخصصة لجهاز الحديقة هذا دون غيره.
- ◀ احرص على كون الأجزاء المستبدلة صنع بوش.

لقد تم تجهيز جهاز الشحن بمحول أمان.



### التشغيل

- ◀ لا تسمح للأطفال أو للأشخاص الغير مطلعين على هذه التعليمات أبدا أن يستعملوا جهاز الحديقة. قد تم ادحكام الوطنية من عمر المستخدم. احتفظ بجهاز الحديقة بعيدا عن متناول الأطفال عندما لا يتم استخدامه.
- ◀ لم يخصص جهاز الحديقة للاستعمال من قبل الأشخاص (بما فيهم الأطفال) ذوي المقدرات الجسدية أو الحسية أو العقلية المحدودة و/أو المعلومات الناقصة، إلا إذا تم مراقبتهم من قبل شخص مسؤول عن أمانهم أو إذا تم تزويدهم بالمعلومات عن كيفية استخدام جهاز الحديقة من قبل هذا الشخص.
- ◀ ينبغي مراقبة الأطفال لضمان عدم لعبهم بجهاز الحديقة.
- ◀ لا تقوم بقص الأعشاب أثناء تواجد الأشخاص ولا سيما الأطفال أو الحيوانات المنزلية على مقربة مباشرة.
- ◀ إن المستخدم أو المستعمل هو الذي يحمل مسؤولية الحوادث أو الإصابات التي تصيب الأشخاص الآخرين أو ممتلكاتهم.
- ◀ لا تستخدم جهاز الحديقة عاري القدمين أو مرتديا الصندل المفتوح، ارتد أحذية متينة وبنطال طويل دائما.
- ◀ افحص السطح المرغوب معالجته بإمعان وأزل الحجارة والعصي والأسلاك المعدنية والعظام وغيرها من الأشياء الغريبة.
- ◀ افحص قبل الاستخدام دائما إن كانت السكاكين ولوالب السكاكين ومجموعات القص مستهلكة أو تالفة. استبدل دائما كامل طقم السكاكين وأيضا طقم لوالب السكاكين المستهلكة أو التالفة بشكل كامل لتجنب إخلال التوازن.
- ◀ قص الأعشاب فقط أثناء ضوء النهار أو الأضواء الاصطناعية الجيدة.
- ◀ لا تعمل بواسطة جزارة العشب عندما تكون الظروف المناخية رديئة ولاسيما عند بدء العواصف.
- ◀ لا تستعمل جهاز الحديقة قدر الإمكان إن كانت الأعشاب مبتلة.
- ◀ ينبغي المشي بهدوء دائما، ولا يجوز السير بسرعة أبدا.
- ◀ لا تستخدم جهاز الحديقة أبدا إن كانت تجهيزات الوقاية أو الأغشية تالفة أو بلا تجهيزات الأمان، مثلا: واقية الصدم و/أو سلة جمع الأعشاب.
- ◀ ارتد واقية سمع.
- ◀ **إن مزاوله العمل على المنحدرات قد يكون خطيرا.**
- لا تقص الأعشاب بالمنحدرات الشديدة الانحدار.
- احرص على الوقوف بثبات دائما على السطوح المنحدرة والأعشاب المبتلة.
- قص الأعشاب على السطوح المائلة دائما بشكل عرضي وليس للأعلى والأسفل.
- احترس بشكل شديد عند تغيير الاتجاه على المنحدرات.
- ◀ احترس بشكل شديد عند السير نحو الخلف أو عند سحب جهاز الحديقة.

### تعليمات الأمان

انتبه! اقرأ التعليمات التالية بإمعان. تمرّس على استخدام عناصر الاستخدام وعلى الاستعمال المخصص لجهاز الحديقة. يرجى الاحتفاظ بتعليمات التشغيل هذه بمكان آمن للرجوع إليها في المستقبل.

### شرح الرموز على جهاز الحديقة

ملاحظة خطر عامة.



اقرأ تعليمات التشغيل هذه.



احرص على عدم إصابة الأشخاص المتواجدين على مقربة من المكان من خلال الأشياء المقذوفة.



حافظ على إبقاء الأشخاص على بعد آمن عن جهاز الحديقة إن كانوا واقفين على مقربة منه.



سكين/سكاكين حادة. احترس من فقدان أصابع القدم واليد.



اطفئ جهاز الحديقة وحل قاطع التيار الكهربائي قبل تنفيذ أعمال الضبط أو التنظيف أو إن كنت ستترك جهاز الحديقة دون مراقبة حتى لو كان ذلك لوقت قصير فقط.



غير صحيح.



انتظر إلى أن تتوقف جميع أجزاء جهاز الحديقة عن الحركة بشكل كامل قبل أن تلمسها. تابع السكاكين دوراتها بعد إطفاء جهاز الحديقة وقد تحدث إلى الإصابات.



لا تستعمل جهاز الحديقة أثناء هطول الأمطار ولا تعرضه للمطر.



اتقي من الصدمات الكهربائية.



غير صحيح.



استخدم جهاز الشحن في الغرف الجافة فقط.





ایرادها	دلیل ممکن	راه حل
پس از روشن کردن ابزار باغبانی تیغه نمی چرخد	تیغه توسط چمن، گیر کرده است	ابزار باغبانی را خاموش کنید گیر را رفع کنید (همیشه از دستکش باغبانی استفاده کنید)
لرزش شدید/سر و صدا	مهره تیغه/پیچ تیغه شل است	مهره تیغه/پیچ تیغه را سفت کنید (17 Nm)
فرآیند شارژ ممکن انجام نمی شود	ترمینالهای (کنتاکت های) باتری آلوده شده اند	مهره تیغه/پیچ تیغه را سفت کنید (17 Nm) نحوه تعویض تیغه فیچی ترمینالها یا کنتاکت های باتری را بطور مثال از طریق قرار دادن و بیرون آوردن مکرر باتری تمیز کنید، در صورت لزوم باتری را تعویض نمایید
چراغ های LED پس از اتصال به پریز برق روشن نمی شوند	باتری خراب است، چون توان باتری از درون افت کرده است	باتری را تعویض نمایید
چراغ های LED پس از اتصال به پریز برق روشن نمی شوند	دو شاخه اتصال دستگاه شارژر یا به جریان برق متصل نیست و یا اینکه به درستی متصل نیست	دو شاخه اتصال به جریان برق را (بطور کامل) در داخل پریز برق فشار بدهید
	دو شاخه اتصال، کابل برق و یا دستگاه شارژر ایراد دارد	ولتاژ شبکه را کنترل کنید و شارژر را در صورت لزوم به یکی از تعمیرگاه های مجاز شارژر ایراد دار و خدمات پس از فروش نشان دهید

## مراقبت و سرویس



### مراقبت از باتری

توجه! ابزار باغبانی را خاموش کنید، قطع کننده جریان برق را رها کنید و قبل از انجام سرویس و تمیز کردن، باتری و نیز سطل جمع آوری چمن را درآورید.

در صورت کار در محدوده تیغه تیز، همواره از دستکش باغبانی استفاده کنید.

جهت تضمین استفاده بهینه از باتری به راهنماییهای زیر توجه کنید:

- باتری را در برابر رطوبت و آب حفظ کنید.
  - باتری را منحصراً در دمای بین 0°C درجه تا 50°C درجه نگهداری کنید. بطور مثال باتری را در تابستان داخل اتومبیل نگذارید.
  - باتری را زیر تابش مستقیم نور خورشید در ابزار باغبانی قرار ندهید.
  - دمای بهینه جهت نگهداری باتری 5°C است.
  - گاه بگانه شیارهای تهویه باتری را بوسیله یک قلم موی یا برس کوچک نرم و خشک تمیز کنید.
- افت قابل توجه مدت زمان کارکرد باتری که تازه شارژ شده است، نمایانگر آن است که باتری فرسوده و مستعمل شده و باید تعویض شود.

## حمل دستگاه

باتریهای لیتیوم-یونی تابع مقررات حمل کالاهای پر خطر می باشند. کاربر می تواند باتریها را بدون استفاده از روکش در خیابان حمل کند.

در صورت ارسال توسط شخص ثالث (مانند: حمل و نقل هوایی یا زمینی) باید تمهیدات مربوط به بسته بندی و علامتگذاری مورد توجه قرار گیرد. در اینصورت باید حتما جهت آماده سازی قطعه ارسالی به کارشناس حمل کالاهای پر خطر مراجعه کرد.

باتریها را فقط در صورتی ارسال کنید که بدنه آنها آسیب ندیده باشد. اتصالات (کنتاکتهای) باز را ببوشانید و باتری را طوری بسته بندی کنید که در بسته بندی تکان نخورد. در این باره لطفاً به مقررات و آیین نامه های ملی توجه کنید.

## از رده خارج کردن دستگاه

ابزارهای باغبانی، دستگاه شارژر و باتریها/باتری های قابل شارژ را داخل زباله دان خانگی نیاندازید!

### فقط برای کشورهای عضو اتحادیه اروپا:

دستگاههای کهنه و غیر قابل استفاده الکتریکی طبق آیین نامه و دستورالعمل اروپائی 2012/19/EU و باتریهای خراب یا فرسوده بر اساس آیین نامه ی اروپایی 2006/66/EG بایستی جداگانه و متناسب با محیط زیست جمع آوری شوند.



باتری ها:

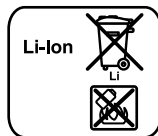

Li-Ion: لطفاً به راهنماییهای در بخش «حمل و نقل» توجه نمایید.

حق هرگونه تغییر می محفوظ است.

## خدمات پس از فروش و مشاوره با مشتریان

[www.bosch-garden.com](http://www.bosch-garden.com)

برای هرگونه سوال و یا سفارش ابزار یدکی و متعلقات، حتماً شماره فنی ده رقمی کالا را مطابق برچسب روی ابزار باغبانی اطلاع دهید.

برای استفاده از گارانتی، تعمیر دستگاه و تهیه ابزار یدکی فقط به افراد متخصص مراجعه کنید.

جستجوی خطا



ایرادها	دلیل ممکن	راه حل
ابزار باغبانی کار نمی کند	امکان گرفتگی	قطع کننده جریان برق را فعال کنید: قسمت پایین ابزار باغبانی را کنترل و در صورت نیاز خالی کنید (همیشه از دستکش باغبانی استفاده کنید)
	باتری کاملاً پر نمی شود	نمونه شارژ کردن باتری
	باتری وصل (و یا بطور صحیح) وصل نمیشود	جاگذاری باتری
	چمن خیلی بلند است	ارتفاع برش بیشتری را تنظیم کنید، ابزار باغبانی را کج کنید تا از فشار اولیه بکاهید
	م محافظ موتور فعال شده است	بگذارید موتور خنک شود و ارتفاع برش بیشتری را تنظیم کنید
	باتری خیلی سرد/خیلی داغ است	بگذارید باتری گرم/خنک شود
	قطع کننده جریان برق نادرست/ناقص نصب شده است	درست نصب کنید
	موتور پس از فشار کلید قطع و وصل با کمی تأخیر روشن می شود	کلید قطع و وصل را حدود 3-1 ثانیه فشرده نگهدارید تا موتور را روشن کنید
موتور دوباره روشن و سپس متوقف می شود	باتری کاملاً پر نمی شود	نمونه شارژ کردن باتری
	قطع کننده جریان برق نادرست/ناقص نصب شده است	درست نصب کنید
	باتری وصل (و یا بطور صحیح) وصل نمیشود	جاگذاری باتری
	باتری خیلی سرد/خیلی داغ است	بگذارید باتری گرم/خنک شود
ابزار باغبانی با توقف کار می کند	اتصال درونی کابل‌های ابزار باغبانی معیوب است	ارتفاع برش بیشتری را تنظیم کنید به نمایندگی مراجعه کنید
	م محافظ موتور فعال شده است	بگذارید موتور خنک شود و ارتفاع برش بیشتری را تنظیم کنید
ابزار باغبانی برش نامنظم انجام می دهد و/یا موتور کند کار می کند	ارتفاع برش کم است تیغه کند است امکان گرفتگی	ارتفاع برش بیشتری را تنظیم کنید نمونه تعویض تیغه قیچی قسمت پایین ابزار باغبانی را کنترل و در صورت نیاز خالی کنید (همیشه از دستکش باغبانی استفاده کنید)
	تیغه از طرف اشتباه نصب شده است	تیغه را از طرف صحیح نصب کنید
توان برش (مدت کارکرد باتری) کافی نیست	ارتفاع برش کم است	ارتفاع برش بیشتری را تنظیم کنید و آرام تر برانید
	چمن خیلی بلند است	ارتفاع برش بیشتری را تنظیم کنید و آرام تر برانید
	چمن خیلی مرطوب یا خیس است	صبر کنید تا چمن خشک شود و آرام تر برانید
	چمن خیلی متراکم است	ارتفاع برش بیشتری را تنظیم کنید، آرام تر برانید و به دفعات چمن زنی کنید
	یک باتری اضافی را می توان از خدمات پس از فروش ابزارآلات برقی مجاز بوش تهیه کرد	به نمایندگی مراجعه کنید

## کنترل دمای باتری

در صورتیکه چراغ نشانگر (LED) به هنگام فشار دادن دکمه و یا کلید قطع و وصل ابزار برقی (در حالتی که باتری در داخل دستگاه قرار داشته باشد)، بطور چشمک زن به رنگ قرمز روشن بشود: باتری دستگاه خارج از محدوده حرارت کاری بین  $10^{\circ}\text{C}$  - درجه تا  $60^{\circ}\text{C}$  + درجه قرار دارد. در صورت وجود دمای بیش از  $70^{\circ}\text{C}$  باتری از مدار خارج می شود تا دوباره به محدوده دمای مجاز کاری برسد.

## کنترل دمای الکترونیک ابزار باغبانی

LED قرمز هنگام فشردن کلید قطع و وصل به طور مداوم روشن است: دمای الکترونیک ابزار باغبانی کمتر از  $5^{\circ}\text{C}$  یا بیشتر از  $75^{\circ}\text{C}$  است.

در صورت وجود دمای بیش از  $90^{\circ}\text{C}$  الکترونیک ابزار باغبانی از مدار خارج می شود تا دوباره به محدوده دمای مجاز کاری برسد.

## توان برش (مدت کارکرد باتری)

توان برش (مدت کارکرد باتری) به مشخصات چمن یعنی تراکم، رطوبت، اندازه و ارتفاع چمن بستگی دارد.

خاموش روشن کردن مکرر ابزار باغبانی هنگام چمن زنی توان برش (مدت کارکرد باتری) را کاهش می دهد.

جهت بهینه سازی توان برش (مدت کارکرد باتری) توصیه می شود، به دفعات چمن زنی کنید، ارتفاع برش را بیشتر نمایید و با سرعت مناسب حرکت کنید.

مثال زیر رابطه بین ارتفاع برش و توان برش را با توجه به شارژ باتری نشان می دهد.

### شرایط برش

چمن بسیار نازک و خشک

چمن نازک و خشک



توان برش (Rotak 32 LI)

تا  $150\text{ m}^2$  | تا  $100\text{ m}^2$

توان برش (Rotak 32 LI High Power)

تا  $300\text{ m}^2$  | تا  $150\text{ m}^2$

جهت افزایش مدت کارکرد می توان یک باتری اضافی یا یک باتری با ظرفیت بیشتر (Ah) را از خدمات پس از فروش ابزارآلات برقی مجاز بوش تهیه کرد.

افت قابل توجه مدت زمان کارکرد باتری که تازه شارژ شده است، نمایانگر آن است که باتری فرسوده و مستعمل شده و باید تعویض شود.

به نکات مربوط به نحوه از رده خارج کردن باتری توجه کنید.

## خنک شدن باتری (Active Air Cooling)

پروانه تنظیم و کنترل کننده جریان هوا که در دستگاه شارژ تعبیه شده است، دمای باتری که در دستگاه شارژ قرار میگیرد را کنترل میکند. چنانچه دمای باتری بیش از  $30^{\circ}\text{C}$  درجه سانتیگراد باشد، باتری بوسیله دستگاه تهویه به میزان دمای ایده آل خنک میشود. دستگاه تهویه (پروانه) در حین کار صدائی ایجاد میکند.

عدم عملکرد پروانه تهویه، نشاندهنده آن است که یا باتری در دمای متعادل قرار دارد و یا اختلالی در عملکرد دستگاه تهویه وجود دارد. در اینصورت مدت زمان شارژ باتری طولانی تر میشود.

## راهنمائی های عملی

### چراغ نشانگر کنترل میزان شارژ باتری

باتری به یک نمایشگر وضعیت شارژ باتری مجهز است که وضعیت شارژ باتری ها را نشان می دهد. نمایشگر وضعیت شارژ باتری دارای 3 چراغ سبز LED است.

دکمه نمایشگر وضعیت شارژ باتری را فشار دهید تا نمایشگر وضعیت شارژ باتری را فعال کنید. پس از 5 ثانیه نمایشگر وضعیت شارژ باتری خود به خود خاموش می شود.

وضعیت شارژ باتری را می توان پس از برداشتن باتری هم کنترل کرد.

### چراغ نشانگر (LED) ظرفیت باتری

ظرفیت باتری	چراغ
2/3	چراغ ممتد 3 چراغ سبز LED
1/3	چراغ ممتد 2 چراغ سبز LED
1/3	چراغ ممتد 1 چراغ سبز LED
	چراغ چشمک زن 1 چراغ سبز LED احتیاطی

چنانچه پس از فشار دادن دکمه هیچ چراغ LED روشن نشد، باتری خراب است و باید تعویض شود.

به دلایل ایمنی نمایش وضعیت شارژ باتری تنها در صورت متوقف بودن ابزار باغبانی ممکن است.

در حین جریان شارژ باتری، سه چراغ سبز نشانگر (LED) یکی پس از دیگری کوتاه مدت روشن و خاموش میشوند. چنانچه سه چراغ سبز رنگ نشانگر (LED) بطور مداوم روشن بمانند، در اینصورت باتری بطور کامل شارژ شده است. تقریباً پس از 5 دقیقه بعد از اینکه باتری بطور کامل شارژ شد، سه چراغ سبز رنگ (LED) مجدداً خاموش میشوند.

## نشانگر برای کنترل درجه حرارت

نمایشگر چراغ قرمز برای کنترل دما نشاندهنده این است که باتری یا الکترونیک ابزار باغبانی (در صورت قرار داشتن باتری) در محدوده دمای بهینه قرار ندارد. در این مورد ابزار باغبانی کار نمی کند یا توانش کم است.

## شارژ کردن باتری

AL 3640 CV  
Professional



AL 3620 CV  
Professional



چراغ **ممتد** نمایشگر سبز رنگ نشاندهنده ی پر بودن کامل شارژ باتری است.

علاوه بر این یک سیگنال به مدت 2 ثانیه به گوش میرسد که شارژ شدن کامل باتری را علامت میدهد.

پس از آن میتوان باتری را برداشت و بلافاصله مورد استفاده قرار داد.

بدون قرار داشتن باتری، چراغ **ممتد** نمایشگر سبز رنگ این است که دوشاخه در پریز است و شارژر آماده کار می باشد.

## دمای باتری زیر 0°C یا بالای 45°C

AL 3640 CV  
Professional

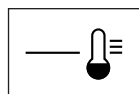

AL 3620 CV  
Professional

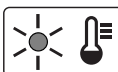

چراغ **ممتد** نمایشگر قرمز رنگ نمایانگر این است که دمای باتریها خارج از محدوده دمای شارژ سریع بین 0°C - 45°C قرار دارد. به محض رسیدن به محدوده ی دمای مجاز، شارژر خود به خود به شارژ سریع می رود.

چنانچه دمای باتری خارج از محدوده دمای مجاز شارژ باشد، پس از قرار دادن در شارژر، چراغ قرمز LED باتری روشن می شود.

## امکان شارژ کردن وجود ندارد

AL 3640 CV  
Professional

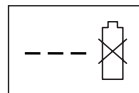

AL 3620 CV  
Professional

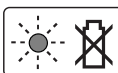

در صورت بروز اختلالی دیگر در فرآیند شارژ توسط **چشمک زدن** نمایشگر قرمز رنگ مشخص می شود.

فرآیند شارژ شروع نمی شود و شارژ شدن باتری ممکن نیست (رجوع کنید به بخش «جستجوی خطا»).

## راهنمایی جهت شارژ کردن

چنانچه چندین بار بطور مداوم و بدون وقفه فرایند شارژ انجام بگیرد، امکان گرم شدن دستگاه شارژ وجود دارد. این امر مهمی نبوده و نشاندهنده ایراد و اختلال در دستگاه شارژ نمیشد.

◀ **به ولتاژ شبکه توجه کنید!** ولتاژ منبع جریان برق باید مقادیر مندرج در مشخصات و ارقام فنی دستگاه شارژ شما مطابقت داشته باشد. دستگاههای شارژی را که برای کاربرد تحت ولتاژ 230V ولت مشخص شده اند، توان تحت ولتاژ 220V ولت نیز بکار برد.

باتری شارژی مجهز به سیستم کنترل کننده دما است که شارژ بین 0°C و 45°C را ممکن می سازد. از این طریق به طول عمر باتری شارژی افزوده می شود.

**توجه:** باتری دستگاه با شارژ اولیه ارسال میشود. برای دست یافتن به توان کامل باتری، قبل از بکارگیری آن برای اولین بار باید شارژر باتری بطور کامل در دستگاه شارژ تکمیل شود.

باتری های لیتیوم-یونی (Li-Ion) را میتوان همه وقت شارژ نمود، بدون اینکه از طول عمر آن کاسته شود. قطع کردن جریان شارژ آسیبی به باتری نمیرساند.

باتری لیتیوم-یونی از طریق «E Electronic Cell Protection (ECP)» در مقابل خالی شدن کامل محافظت می شود. در صورت خالی بودن باتری، ابزار باغبانی بوسیله کلید حفاظتی خاموش می شود: تیغه برش حرکت نمی کند.

**توجه!** پس از خاموش شدن خودکار ابزار باغبانی، دوباره روی کلید خاموش/روشن فشار نیاورید. در غیر اینصورت باتری آسیب می بیند.

## فرآیند شارژ

به مجرد اتصال دوشاخه برق شارژر به پریز برق و همچنین قرار گرفتن باتری در داخل محفظه باتری، فرآیند شارژ آغاز می شود.

بوسیله روش ماهرانه شارژ، میزان شارژ باتری بطور اتوماتیک مشخص و باتری تحت جریان شارژ ایده آل، بر حسب میزان دما و همچنین ولتاژ آن، شارژ میشود.

با این روش طول عمر باتری افزایش یافته و به هنگام نگهداری آن در داخل دستگاه شارژ همواره بطور کامل، شارژ باقی میماند.

## فرآیند شارژ سریع

AL 3640 CV  
Professional

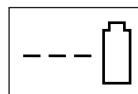

AL 3620 CV  
Professional

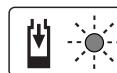

فرآیند شارژ سریع توسط **چشمک زدن** نمایشگر سبز رنگ مشخص می شود.

قسمتهای قابل نمایش برای باتری: در حین جریان شارژ باتری، سه چراغ سبز نشانگر (LED) یکی پس از دیگری کوتاه مدت روشن و خاموش میشوند. چنانچه سه چراغ سبز رنگ نشانگر (LED) بطور مداوم روشن بمانند، در اینصورت باتری بطور کامل شارژ شده است. تقریباً پس از 5 دقیقه بعد از اینکه باتری بطور کامل شارژ شد، سه چراغ سبز رنگ (LED) مجدداً خاموش میشوند.

**توجه:** فرآیند شارژ سریع تنها در صورت بودن باتریها در محدوده دمای مجاز شارژ ممکن است، رجوع کنید به «مشخصات فنی».

Rotak 32 LI High Power	Rotak 32 LI	چمن زن شارژی
<b>AL 3640 CV Professional</b>	<b>AL 3640 CV Professional</b>	<b>دستگاه شارژ</b>
2 607 225 099	2 607 225 099	EU
2 607 225 101	2 607 225 101	UK
2 607 225 103	2 607 225 103	AU
4,0	4,0	A
0-45	0-45	°C
1,0	1,0	kg
□/II	□/II	EPTA-Procedure 01/2003
		کلاس ایمنی

\*\* با شارژر AL 3620 CV Professional

لطفاً به شماره فنی روی پرچسب ابزار باغبانی خود توجه کنید. نامهای تجاری ابزارها ممکن است متفاوت باشند.

## نحوه نصب و کاربرد

نوع عملکرد	تصویر
محتویات ارسال	1
نصب دستگیره	2
سر هم کردن سطل جمع آوری چمن	3
برداشتن/نصب سطل جمع آوری چمن	4
نحوه شارژ کردن باتری	5
قرار دادن باتری	6
رها کردن قطع کننده جریان برق و آوردن آن به حالت پارک	7
تنظیم ارتفاع برش	8
روشن کردن	9
راهنمایی های عملی	10
خاموش کردن. قطع کننده جریان برق را فعال کنید	11
برداشتن باتری	12
سرویس تیغه	13
نحوه انتخاب متعلقات	14

## راه اندازی و نحوه کاربرد دستگاه

### برای ایمنی شما

- ◀ توجه! ابزار باغبانی را خاموش کنید، قطع کننده جریان برق را رها کنید و قبل از انجام سرویس و تمیز کردن، باتری را درآورید. همین کار را در صورت بریدگی، آسیب دیدگی یا کلافه شدن کابل دستگاه انجام دهید.
- ◀ پس از خاموش شدن ابزار باغبانی، تیغه آن چند ثانیه در حرکت می ماند.
- ◀ احتیاط! به تیغه در حال چرخش دست نزنید.

### نحوه شارژ کردن باتری

- ◀ از دستگاه شارژ دیگری استفاده نکنید. فقط این شارژ کننده ها با باتری لیتیوم-یونی ابزار باغبانی شما مطابقت دارند.

## اطلاعات مربوط به صدا و ارتعاش

مقادیر ارتعاش بر مبنای EN 60335 محاسبه شده اند.

سطح ارتعاش صوتی اندازه گیری شده بر حسب a برای ابزار معمولاً برابر است با: سطح فشار صوتی (A) 74 dB; سطح توان صوتی (A) 86 dB. ضریب خطا (عدم قطعیت)  $K=0,42$  dB.

میزان کل ارتعاشات  $a_{H1}$  (جمع بردارهای سه جهت) و ضریب خطا K بر مبنای استاندارد EN 60335 محاسبه می شوند:  $K=1,5$  m/s<sup>2</sup>,  $a_{H1}<2,5$  m/s<sup>2</sup>.

## CE مطابقت

بدینوسیله با قبول مسئولیت انحصاری اظهار میداریم، که محصولات مشروحه تحت «ارقام و مشخصات فنی» با استانداردها، نورم ها و مدارک فنی زیر مطابقت دارند: EN 60335 بر اساس مقررات و دستور العملهای 2000/14/EG, 2006/42/EG, 2004/108/EG, 2011/65/EU. سطح توان صوتی تضمین شده (A) 87 dB. روش ارزیابی بر مبنای اظهاریه مطابقت در ضمیمه VI. دسته بندی محصول: 32



نام مرجع:

SRL, Sudbury, England, Nr. 1088

مدارک فنی (2006/42/EG, 2000/14/EG) توسط:

Bosch Lawn and Garden Ltd., PT-LG/ENS23, Stowmarket, Suffolk IP14 1EY, England

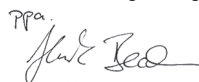
Henk Becker      Helmut Heinzelmann  
Executive Vice President      Head of Product Certification  
Engineering      PT/ETM9

*ppa.*  
 *i.v.* 

Robert Bosch GmbH, Power Tools Division  
D-70745 Leinfelden-Echterdingen  
03.02.2014

معنی	علامت
مسیر یا جهت حرکت	
از دستکش ایمنی استفاده کنید	
وزن	
روشن کردن	
خاموش کردن	
کاربری مجاز	
عملکرد ممنوع و غیر مجاز	
متعلقات/قطعات یدکی	

## موارد استفاده از دستگاه

ابزار باغبانی جهت چمن زنی در محیط شخصی در نظر گرفته شده است.

◀ در صورتیکه باتری آسیب دیده باشد و یا از آن بطور بی رویه استفاده شود، ممکن است از باتری بخارهایی متصاعد گردد. در این حالت هوای محیط را تازه کنید؛ اگر احساس ناراحتی کردید، به پزشک مراجعه نمایید. استنشاق این بخارها ممکن است به مجاری تنفسی شما آسیب برساند.

◀ باتری را در برابر رطوبت و آب حفظ کنید.  
 ◀ باتری را منحصراً در دمای بین 0°C درجه تا 50°C درجه نگهداری کنید. بطور مثال باتری را در تابستان داخل اتومبیل نگذارید.  
 ◀ گاه بگانه شیارهای تهویه باتری را بوسیله یک قلم موی یا برس کوچک نرم و خشک تمیز کنید.

## علامت ها

علامتهای ذیل برای خواندن و فهم دفترچه راهنما مهم می باشند. لطفاً این علائم و معانی آنها را به خاطر بسپارید. فهم درست این علائم به شما جهت استفاده ی درست و ایمن از ابزار باغبانی کمک می کند.

معنی	علامت
مسیر یا جهت عکس العمل	

## مشخصات فنی

Rotak 32 LI High Power	Rotak 32 LI	چمن زن شارژی
3 600 H85 D*1	3 600 H85 D*0	شماره فنی
32	32	عرض تیغه cm
30-60	30-60	ارتفاع برش mm
31	31	حجم، سطل جمع آوری چمن l
10,4	10,4	وزن مطابق استاندارد EPTA-Procedure 01/2003 kg
رجوع کنید به برجسب روی ابزار باغبانی		شماره سری
<b>(Li-Ion) لیتیوم - یونی</b>	<b>(Li-Ion) لیتیوم - یونی</b>	<b>باتری شارژی</b>
F 016 800 301	F 016 800 302	شماره فنی
36	36	ولتاژ نامی V=
1,3	1,3	ظرفیت Ah
60	60	زمان شارژ (باتریها خالی هستند)** min (دقیقه)
10	10	تعداد (cell) باتری
<b>AL 3620 CV Professional</b>	<b>AL 3620 CV Professional</b>	<b>دستگاه شارژ</b>
2 607 225 657	2 607 225 657	شماره فنی
2 607 225 659	2 607 225 659	EU
2 607 225 662	2 607 225 662	UK
		AU
2,0	2,0	جریان (برق) شارژ A
0-45	0-45	درجه حرارت مجاز برای شارژ °C
0,6	0,6	وزن مطابق استاندارد EPTA-Procedure 01/2003 kg
□/II	□/II	کلاس ایمنی

\*\* با شارژر AL 3620 CV Professional لطفاً به شماره فنی روی برجسب ابزار باغبانی خود توجه کنید. نامهای تجاری ابزارها ممکن است متفاوت باشند.

## توضیحات و تذکراتی برای نحوه بهینه کار با

### باتری

◀ قبل از جاگذاری باتری از خاموش بودن ابزار باغبانی مطمئن شوید. قرار دادن باتری در ابزار باغبانی روشن ممکن است باعث بروز حادثه شود.

◀ دستگاه شارژر باتری را در برابر باران و رطوبت محفوظ بدارید. نفوذ آب به داخل دستگاه شارژر، خطر برق گرفتگی را افزایش میدهد.

◀ باتریها را تنها بوسیله شارژرهای توصیه شده از طرف تولید کننده شارژر کنید. چنانچه از شارژری که برای نوع خاصی از باتری ها در نظر گرفته شده است، جهت شارژ باتریهای دیگر استفاده شود، خطر آتشسوزی وجود دارد.

◀ از شارژ کردن باتری های متفرقه خودداری کنید. این دستگاه شارژر منحصراً برای لیتیوم - یونی (Li-Ion)، تحت ولتاژ مندرج در میث ارقام فنی مناسب است. در غیر اینصورت خطر آتشسوزی و انفجار وجود دارد.

◀ دستگاه شارژر را تمیز نگاه دارید. در اثر آلودگی خطر برق گرفتگی وجود دارد.

◀ پیش از هر بار استفاده دستگاه شارژر، کابل و دوشاخه اتصال آنرا کنترل کنید. در صورت مشاهده هر گونه آسیب دیدگی، از دستگاه شارژر استفاده نکنید. هرگز دستگاه شارژر را خودتان باز نکنید و تعمیر آنرا منحصراً به متخصصین حرفه ای تحت استفاده از لوازم و قطعات یدکی اصل محمول نمایید. دستگاه شارژر، کابل و دوشاخه اتصال آن که دچار اختلال و آسیب دیدگی باشند، موجب افزایش خطر برق گرفتگی میشوند.

◀ دستگاه شارژر را بر روی موادی که به سهولت قابل احتراق باشد (از جمله کاغذ، پارچه و غیره) قرار ندهید و همچنین از آن در اماکن قابل احتراق استفاده نکنید. به دلیل گرمایی که در حین فرآیند شارژر تولید میشود، خطر آتشسوزی وجود دارد.

◀ تنها از باتریهای در نظر گرفته شده برای این ابزار باغبانی استفاده کنید. کاربرد سایر باتریها می تواند باعث بروز جراثم یا خطر آتش سوزی گردد.

◀ باطریهای غیر قابل استفاده را از گیره ی کاغذ، سکه، کلید، میخ، پیچ یا سایر اشیاء فلزی که باعث ایجاد کنتاکت می شوند، دور نگاه دارید. یک اتصال کوتاه بین کنتاکتهای باطری می تواند منجر به سوختگی و آتش سوزی شود.

◀ استفاده بی رویه از باتری میتواند باعث خروج مایعات از داخل آن شود. از دست زدن و هر گونه تماس با آن مایعات خودداری کنید. در صورت تماس اتفاقی با آن، دست خود و یا محل تماس با مایعات را با آب بشوئید. در صورت آلوده شدن چشم با این مایعات، باید به پزشک مراجعه کنید. مایع خارج شده از باتری میتواند باعث التهاب پوست و سوختگی شود.

◀ باتری را باز نکنید. خطر اتصال کوتاه وجود دارد.

◀ باتری را در برابر حرارت، از جمله در برابر تابش مداوم خورشید و همچنین در برابر آتش، آب و رطوبت محفوظ بدارید. خطر انفجار وجود دارد.

◀ از اتصال کوتاه باتری خودداری کنید. خطر انفجار وجود دارد.

◀ تیغه ها بایستی رو به بالا باشند، هنگامی که ابزار باغبانی را جهت حمل و بر می گردانید، وقتی که از روی سطوح پوشیده بدون علف رد می شوید و هنگامی که ابزار باغبانی را از یا به جایی جهت چمن زنی حمل می کنید.

◀ ابزار باغبانی را هنگام استارت با روشن بودن موتور واژگون نکنید، غیر از اینکه اینکار برای استارت روی چمن بلند لازم باشد. در این حالت، طرفی که توسط کاربر با فشار روی دستگیره برگردانده شده است را بیشتر از حد مورد نیاز بلند نکنید. دقت کنید که دستهای شما هنگام تخلیه ابزار باغبانی روی دستگیره قرار گیرند.

◀ ابزار باغبانی را مطابق دستورات دفترچه راهنما روشن کنید و دقت کنید که پاهای شما به اندازه کافی از بخشهای در حال چرخش دور باشند.

◀ دستها و پاهای خود را در نزدیکی یا زیر بخشهای در حال چرخش نبرید.

◀ هنگام کار با ابزار باغبانی از محدوده پرتاب چمن فاصله بگیرید.

◀ ابزار باغبانی را هرگز با موتور روشن بلند یا حمل نکنید.

◀ ابزار باغبانی را دستکاری نکنید. تغییرات غیر مجاز می تواند ایمنی ابزار باغبانی تان را کم کند و منجر به تولید سر و صدا و لرزش شدید شوند.

◀ مرتب کابل اتصال و کابل رابط مورد استفاده را کنترل کنید. کابل آسیب دیده را به برق وصل نکنید و به آن قبل از جدا کردن از برق دست نزنید. در صورت آسیب دیدگی کابل، امکان تماس با قسمتهای حامل جریان وجود دارد. خود را در برابر خطرات ناشی از برق گرفتگی مصون بدارید.

## قطع کننده جریان برق را فعال کنید:

- وقتی که خود را از ابزار باغبانی جدا می کنید،
- قبل از رفع گیر یا بلوکه ها،
- هنگام کنترل ابزار باغبانی، تمیز یا روی آن کار کردن،
- پس از برخورد با یک جسم خارجی. ابزار باغبانی را از لحاظ آسیب دیدگی کنترل کنید آن را بدهید در صورت نیاز سرویس کنید،
- چنانچه ابزار باغبانی به طور غیر عادی شروع به لرزیدن کرد (فورا کنترل کنید).

## سرویس و مراقبت

◀ در صورت کار در محدوده تیغه تیز، همواره از دستکش باغبانی استفاده کنید.

◀ از محکم بودن مهره ها، پین ها و پیچها مطمئن شوید تا وضعیت کار ایمنی برای اره چمن زن تضمین گردد.

◀ مرتب سطل جمع آوری چمن را از نظر فرسودگی و شکل کنترل کنید.

◀ ابزار باغبانی را کنترل کنید و قسمتهای فرسوده یا آسیب دیده را جهت اطمینان تعویض کنید.

◀ فقط از تیغه های در نظر گرفته شده برای ابزار باغبانی استفاده کنید.

◀ مطمئن شوید که قطعات تعویضی از شرکت بوش باشند.

شارژر به یک ترانس ایمنی مجهز می باشد.



## کاربری

هرگز به کودکان یا سایر افراد نا آشنا اجازه استفاده از ابزار باغبانی را ندهید. مقررات مربوط به هر کشور می توانند سن کاربر را محدود کنند. چنانچه از ابزار باغبانی استفاده نمی کنید، آن را دور از دسترس کودکان نگهدارید.

کودکان و سایر افراد دارای کاستیهای روحی و جسمی یا بدون تجربه یا آشنایی که نمی توانند ابزار باغبانی را با اطمینان بکار برند، نباید از ابزار برقی بدون نظارت یا توجیه روش کاربری بوسیله یک فرد مسؤول استفاده کنند.

کودکان باید زیر نظر باشند تا اطمینان حاصل شود که آنها با ابزار برقی بازی نمی کنند.

هرگز از چمن زن در صورت بودن اشخاص بخصوص کودکان یا حیوانات در نزدیکی شما استفاده نکنید.

کاربر در برابر حوادث یا خسارات روی اشخاص یا املاک مسؤول می باشد.

با پای برهنه یا با صندل‌های باز از ابزار باغبانی استفاده نکنید. کفش کار محکم و یک شلوار بلند بپوشید.

سطوح مورد کار را به دقت بررسی کنید و همه سنگها، تکه ها، سیمها، استخوانها و سایر اجسام متفرقه را جدا کنید.

قبل از استفاده همیشه کنترل کنید که تیغه، پیچهای تیغه و سایر قسمتهای بخش برش کهنه یا آسیب دیده نباشند.

جهت جلوگیری از بر هم خوردن بالانس، تیغه ها یا پیچهای تیغه فرسوده را به طور کامل عوض کنید.

فقط در روز روشن یا زیر نور مناسب چراغ، کار کنید.

در صورت بد بودن هوا بخصوص هنگام رعد و برق با ماشین چمن زن کار نکنید.

ابزار باغبانی را حتی الامکان در چمن مرطوب بکار نبرید.

همواره آرام برانید، هرگز تند حرکت نکنید.

ابزار باغبانی را هرگز با تجهیزات محافظ آسیب دیده، سروش یا تجهیزات ایمنی مانند محافظ پرتاب و/یا سطل جمع آوری علف بکار نگیرید.

از گوشی ایمنی استفاده کنید.

**کار در بوته ها می تواند خطرناک باشد.**

- سراسیبهی های با زاویه زیاد را چمن زنی نکنید.

- هنگام کار روی سطوح کج یا چمن مرطوب مطمئن گام بردارید.

- روی سطوح کج همواره به صورت مورب چمن زنی کنید و نه به صورت بالا و پایین.

- هنگام تغییر جهت در سراسیبهی ها کاملا احتیاط کنید.

▶ هنگام حرکت به عقب یا کشیدن ابزار باغبانی کاملا احتیاط کنید.

▶ هنگام چمن زنی ابزار باغبانی را همیشه به جلو برانید و هیچگاه آن را به طرف بدن خود نکشید.

## راهنمایی های ایمنی

توجه! همه دستورات ایمنی را به دقت بخوانید. خود را با قسمتهای کاربری و نحوه استفاده از ابزار باغبانی آشنا کنید. لطفا دفترچه راهنما را برای آینده خوب نگهداری کنید.

## توضیح علائم روی ابزار باغبانی

هشدارهای عمومی.



دفترچه ی راهنما را تا انتها بخوانید.



توجه کنید که اشخاص در نزدیکی شما بوسیله اجسام خارجی پرتاب شده زخمی نشوند.



اشخاص نزدیک خود را در فاصله ایمن از ابزار باغبانی نگهدارید.



تیغه تیز است. جهت محافظت از انگشتان پا و دست خود احتیاط کنید.



قبل از تمیز کردن یا سرویس و یا در صورتی که ابزار باغبانی را حتی برای مدتی کوتاه بدون نظارت رها می کنید، آن را از جریان برق قطع کنید.



مربوط نمی شود.



قبل از تماس با قسمتهای ابزار باغبانی، بگذارید به طور کامل بایستند. تیغه ها پس از خاموش شدن برای مدتی در حرکت می مانند و می توانند باعث ایجاد جراحات شوند.



ابزار باغبانی را در برابر باران حفظ کنید یا زیر باران رها نکنید.



خود را در برابر شوک الکتریکی مصون بدارید.



مربوط نمی شود.



دستگاه شارژر را در مکانهای خشک بکار برید.





1



10,4 kg

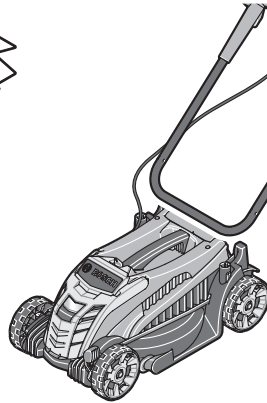
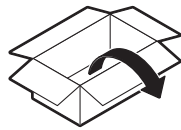

1x

1x

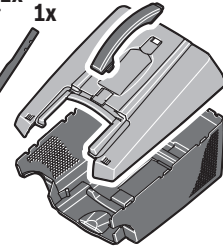

2x

2x

1x

2x

Rotak 32 LI

1,3 Ah



Rotak 32 LI High Power

2,6 Ah



2

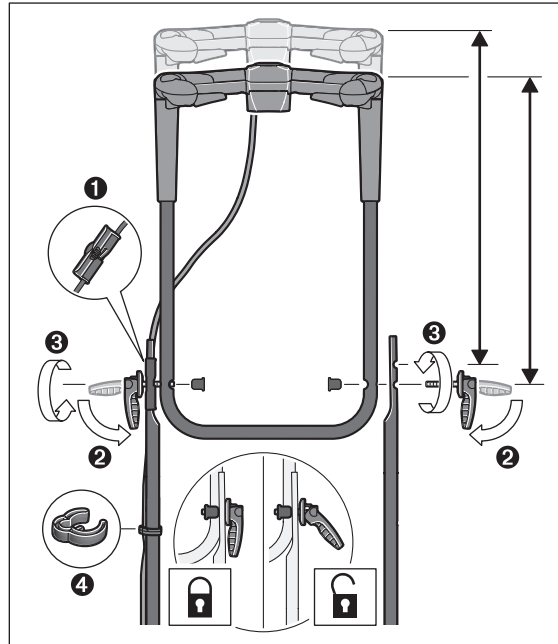
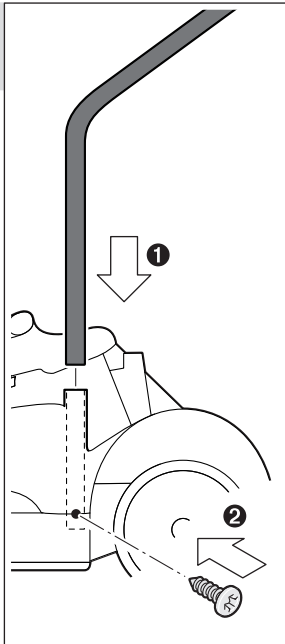

3

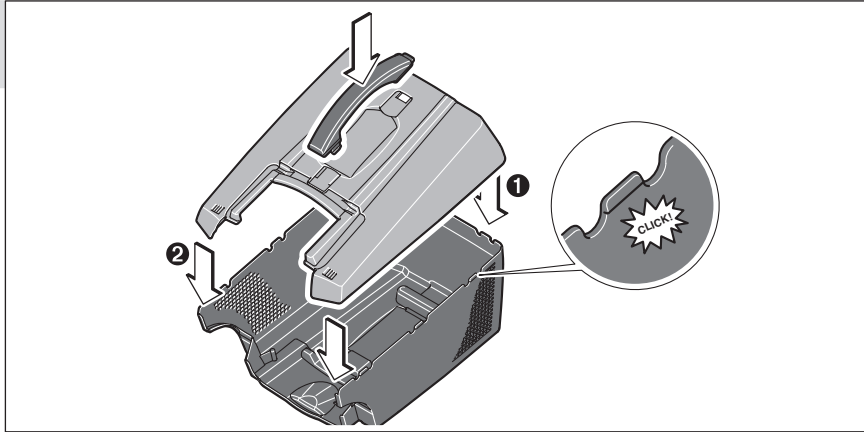

4

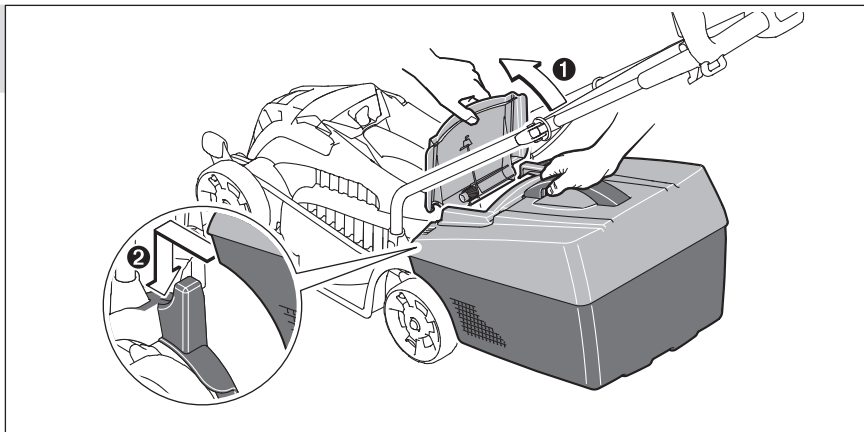

5

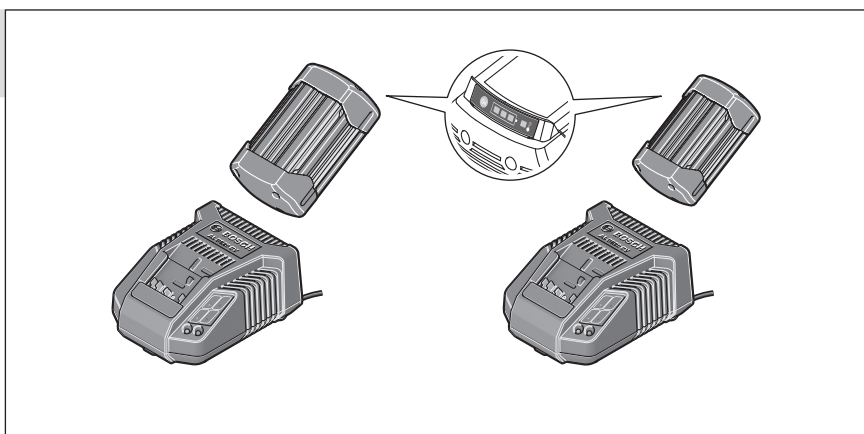

6

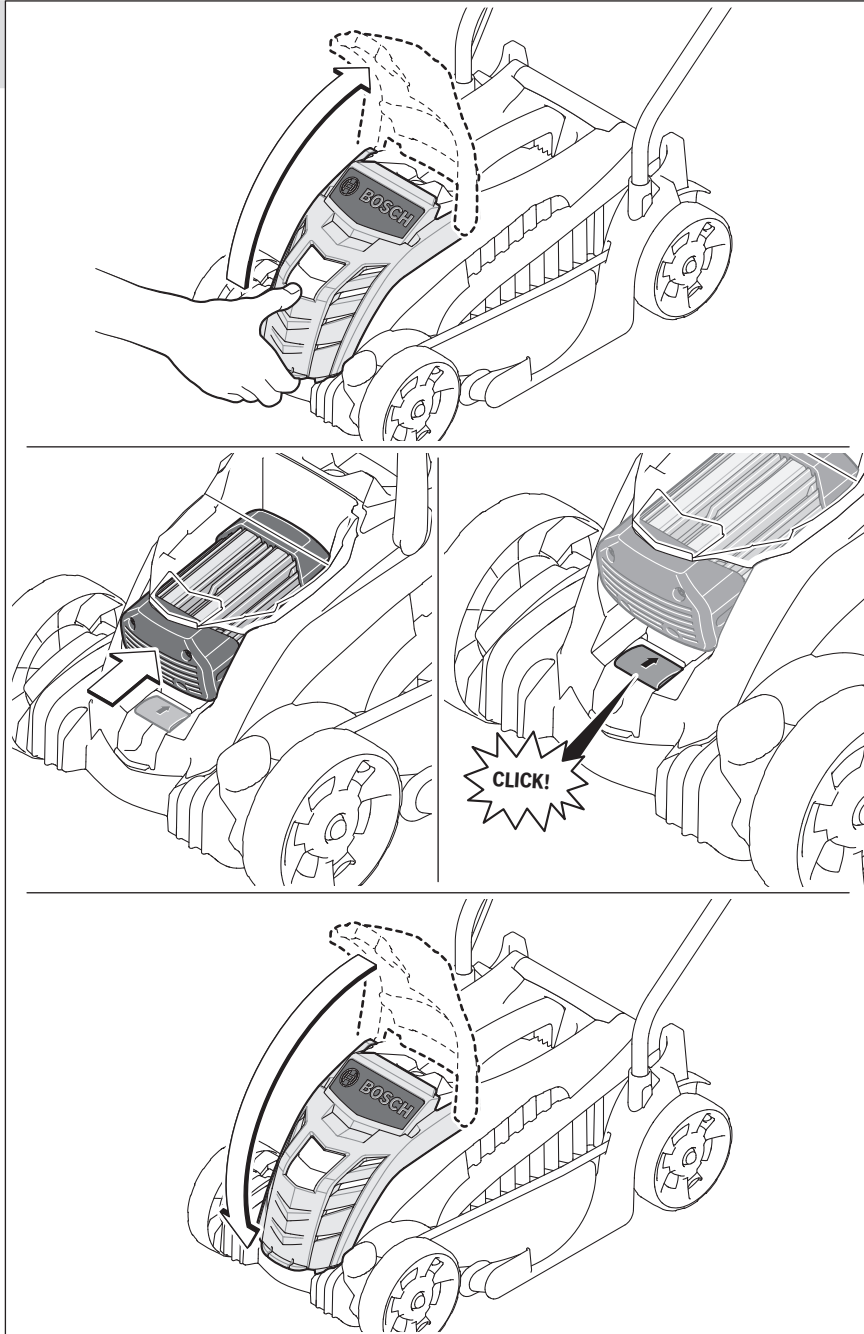

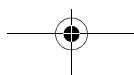
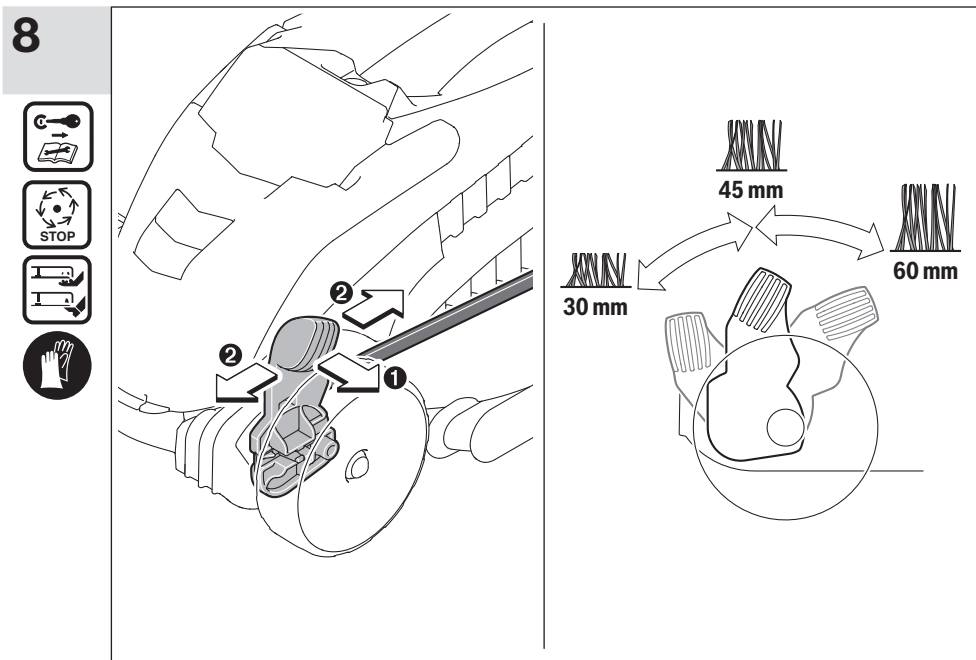
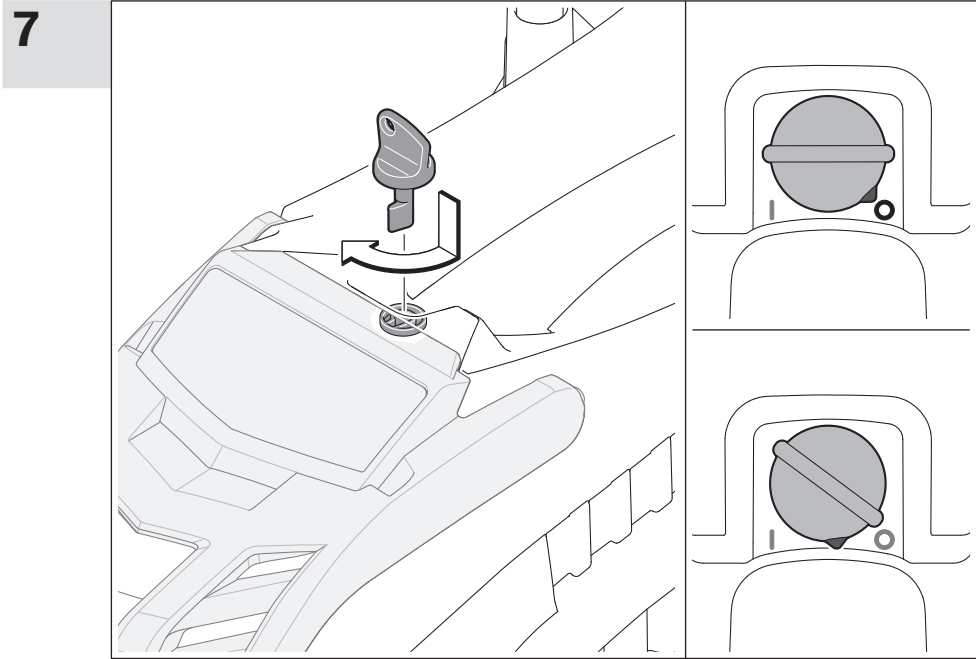

9

I

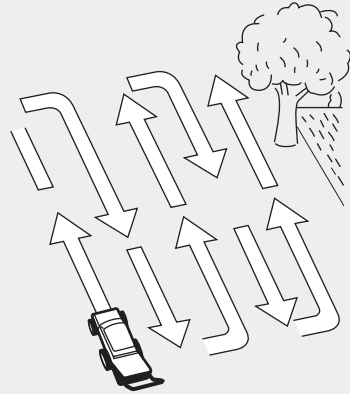
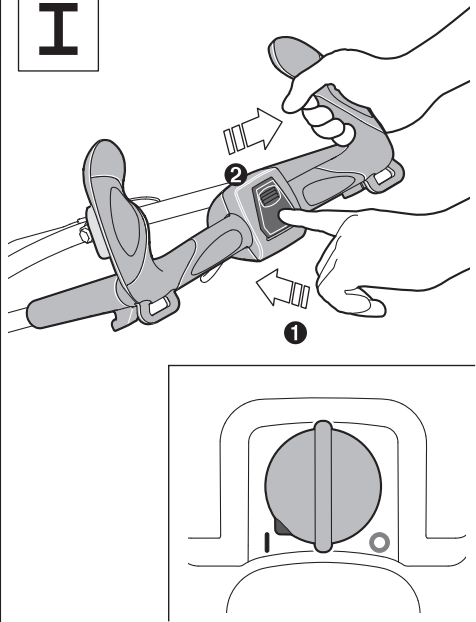

O

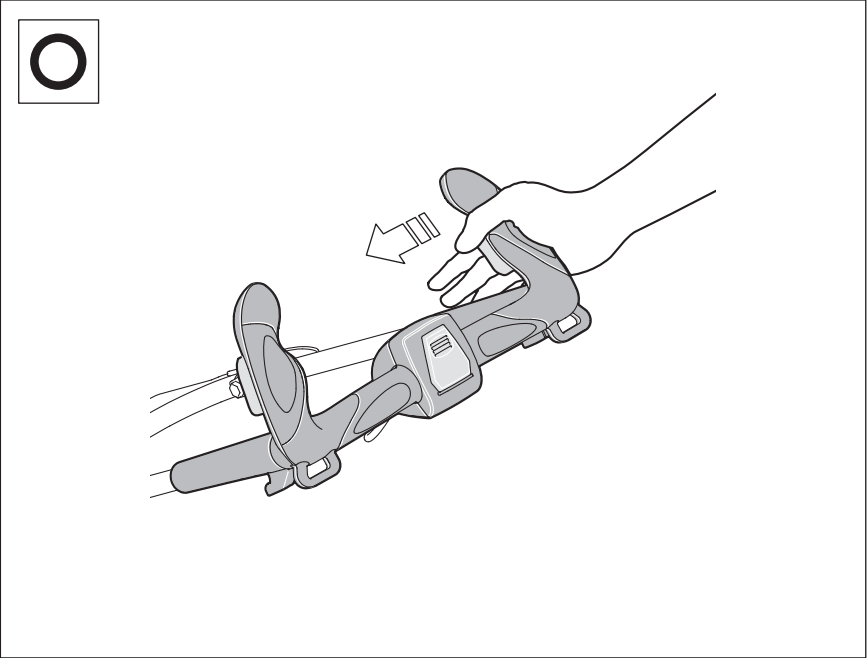

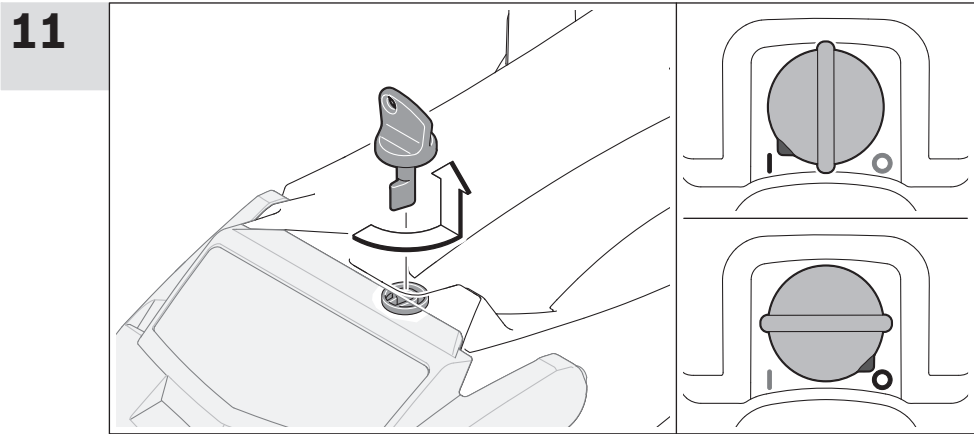
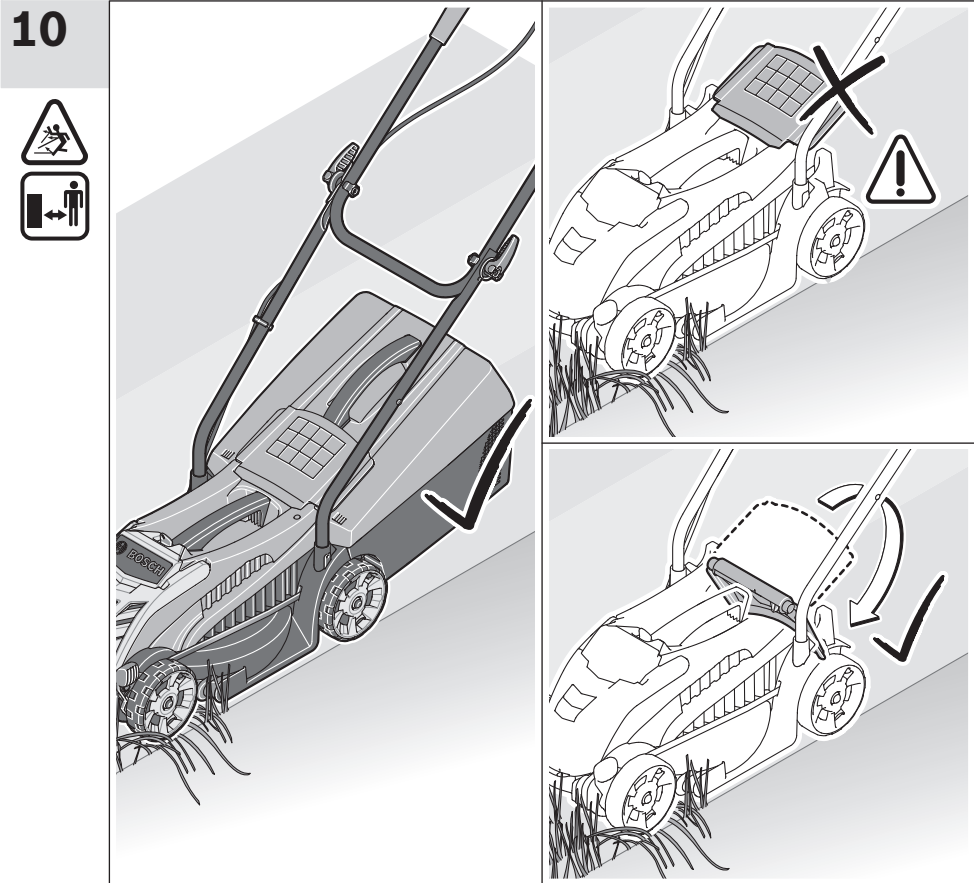



# 12

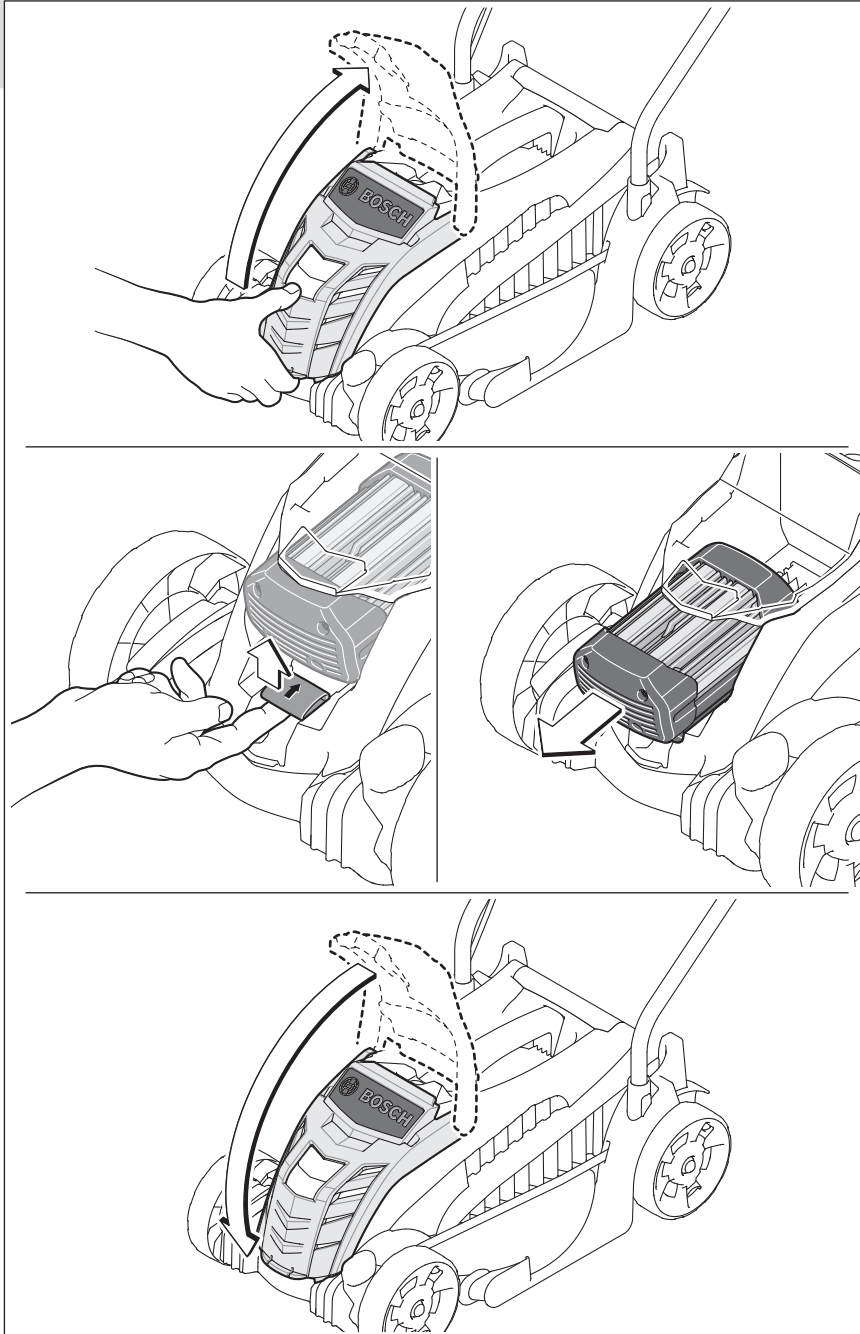

### 13

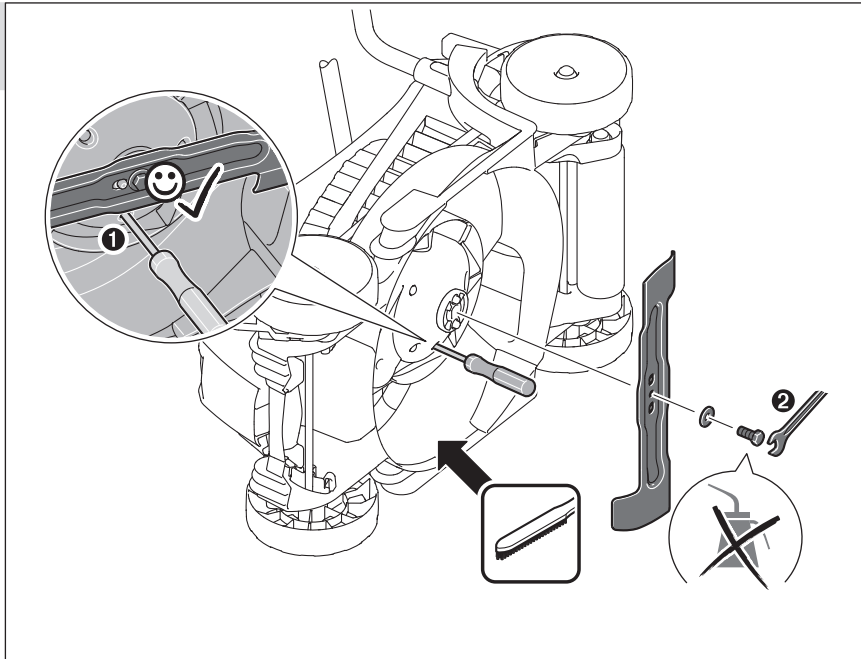

### 14

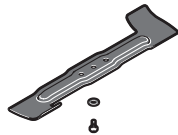

F 016 800 332



F 016 800 301  
(2,6 Ah)

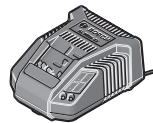

2 607 225 657 (EU)  
2 607 225 659 (UK)  
2 607 225 662 (AU)



F 016 800 302  
(1,3 Ah)



2 607 225 099 (EU)  
2 607 225 101 (UK)  
2 607 225 103 (AU)



## **ОФИЦИАЛЬНЫЙ ДИЛЕР В УКРАИНЕ:**

[storgom.ua](http://storgom.ua)

## **ГРАФИК РАБОТЫ:**

Пн. – Пт.: с 8:30 по 18:30

Сб.: с 09:00 по 16:00

Вс.: с 10:00 по 16:00

## **КОНТАКТЫ:**

+38 (044) 360-46-77

+38 (066) 77-395-77

+38 (097) 77-236-77

+38 (093) 360-46-77

Детальное описание товара:

<https://storgom.ua/product/gazonokosilka-bosch-rotak-32-li-ion-0600885-06.html>

Другие товары: <https://storgom.ua/akkumulyatornyye-gazonokosilki.html>