

DEWALT®

DWE4206

DWE4207

DWE4214

DWE4215

DWE4216

DWE4217

DWE4227

DWE4235

DWE4237

DWE4238

DWE4246

DWE4257

RUS / UA

Переклад з оригіналу інструкції

Man. A

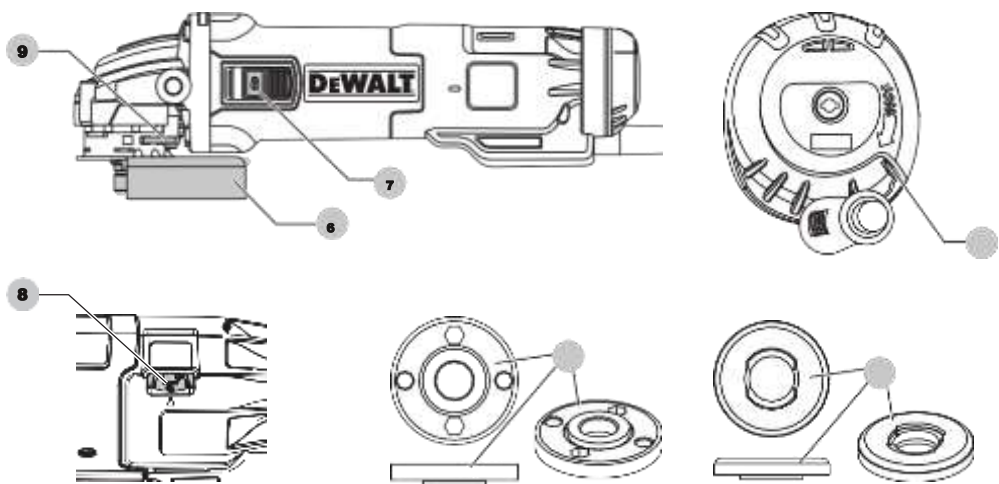

Man. B

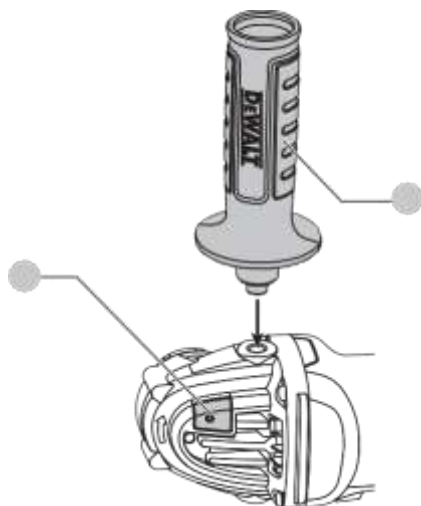

Man. C

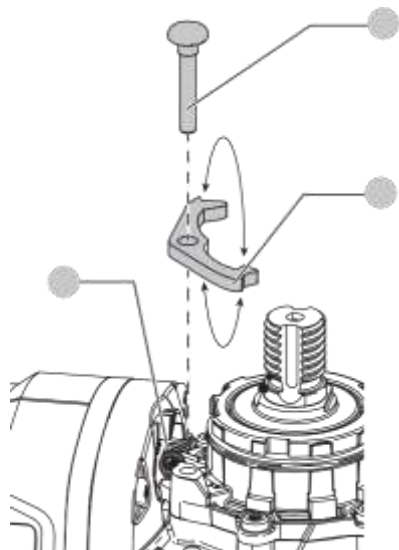

Man. D

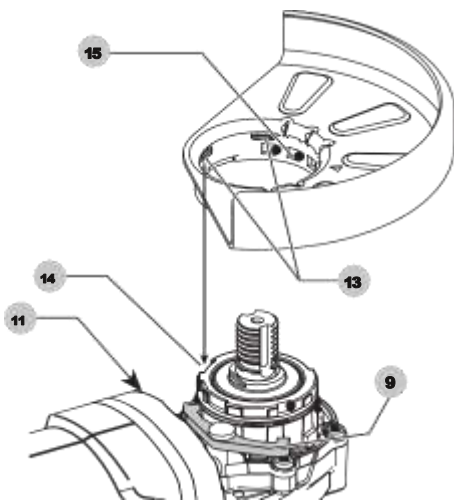

Man. E

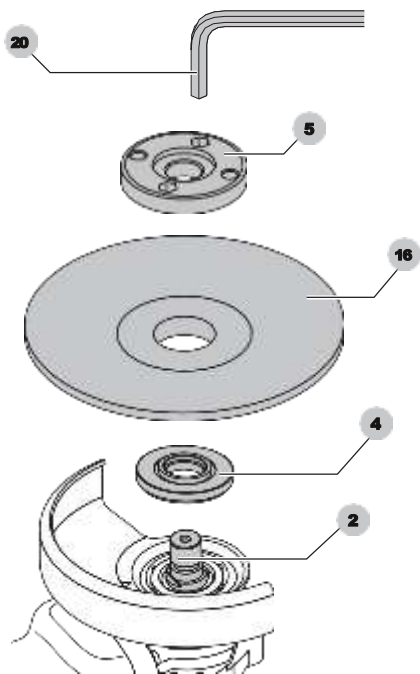

Man. F

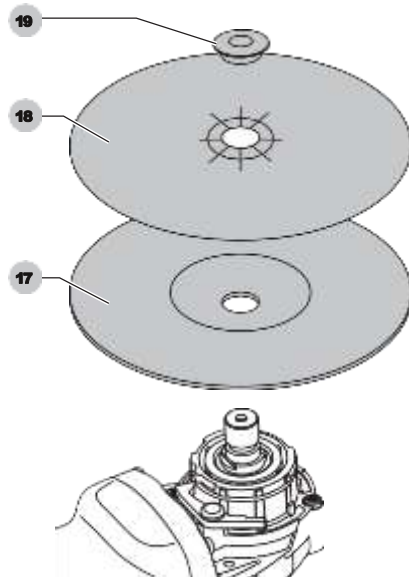

Man. G

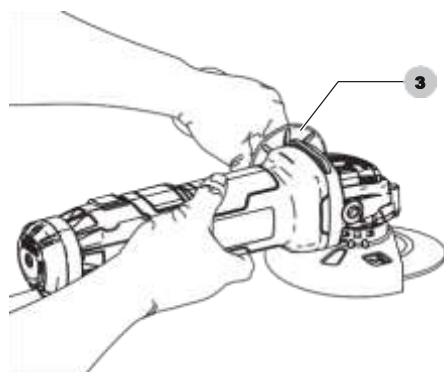

МАЛІ кутова шліфувальна машина DWE4206, DWE4207, DWE4214, DWE4215, DWE4216, DWE4217, DWE4227, DWE4235, DWE4237, DWE4238, DWE4246, DWE4257

Вітаємо Вас!

Ви вибрали інструмент фірми D E WALT. Ретельна розробка виробів, багаторічний досвід фірми з виробництва інструментів, різні удосконалення зробили електроінструменти D E WALT одними з найнадійніших помічників для професіоналів.

Технічні характеристики

		DWE4206 QS /LX	DWE4207	DWE4214	DWE4215	DWE4216	DWE4217
Напруга живлення	В змін. струму	230/115	230	230	230	230	230
Тип		3	3	3	3	3	3
споживана потужність	Вт	1 010	1 010	1 200	1 200	1 200	1 200
Число оборотів без навантаження	об / хв.	11 000	11 000	11 000	11 000	11 000	11 000
Номінальна швидкість	об / хв.	11 000	11 000	11 500	11 500	11 000	11 000
Діаметр диска	мм	115	125	115	115	115	125
Товщина диска (макс.)	мм	6,0	6,0	6,0	6,0	6,0	6,0
Діаметр шпинделя		M14	M14	M14	M14	M14	M14
довжина шпинделя	мм	18,5	18,5	18,5	18,5	18,5	18,5
вага	кг	1,85	1,85	1,85	1,85	1,85	1,85

* включаючи бічну рукоятку і захисний кожух

Сума величин рівня шуму і вібрації (сума векторів у трьох осях), виміряних відповідно до стандарту EN60745-2-3: L_р (звуковий тиск)

	дБ (А)	92,0	92,0	92,0	92,0	92,0	92,0
L _р (акустична потужність)	дБ (А)	103,0	103,0	103,0	103,0	103,0	103,0
K (Похибка вимірювання акустичної потужності)	дБ (А)	3	3	3	3	3	3

шліфування поверхнь

Значення вібраційного впливу a _h , AG =	м / с ²	8,3	8,3	8,3	8,3	8,3	8,3
Похибка K =	м / с ²	1,5	1,5	1,5	1,5	1,5	1,5

шліфування диском

Значення вібраційного впливу a _h , DS =	м / с ²	3,0	3,0	3,0	3,0	3,0	3,0
Похибка K =	м / с ²	1,5	1,5	1,5	1,5	1,5	1,5



ПОПЕРЕДЖЕННЯ: Робота з дрітчастою шліфуючою абразивний різання можуть вплинути на зміну рівня вібрації!

Рівень вібрації, зазначений в даному інформаційному листку, був розрахований за стандартним методом тестування відповідно до стандарту EN60745 і може використовуватися для порівняння інструментів різних марок. Він може також використовуватися для попередньої оцінки впливу вібрації.



УВАГА: Заявлена величина вібрації відноситься тільки до основних видів застосування інструменту. Однак якщо інструмент застосовується не за основним призначенням, з іншими речами або житиметься в неналежному стані, рівень вібрації буде

відрізнятися від зазначеної величини. Це може значно збільшити вплив вібрації протягом всього періоду роботи інструментом. При оцінці рівня впливу вібрації необхідно також враховувати час, коли інструмент знаходився в вимкненому стані або коли він включений, але не виконує будь-яку операцію.

Це може значно зменшити рівень впливу протягом усього періоду роботи інструментом. Визначте додаткові запобіжні заходи для захисту оператора від впливу вібрації, такі як: ретельний догляд

за інструментом і приладдям, зміст рук в теплі,
організація робочого місця.

Мінімальні електричні запобіжники: Інструменти

230 В

10 ампер, електромережу

		DWE4227	DWE4235	DWE4237	DWE4238	DWE4246	DWE4257
Напруга живлення	В змін. струму	230	230	230	230	230	230
Тип		3	3	3	1	1	1
споживана потужність	Вт	1 200	1 200	1 400	1 400	1 200	1 500
Число оборотів без навантаження	об / хв.	11 500	11 500	11 500	9 300	2 800-10 000 2	800-10 000
Номінальна швидкість	об / хв.	11 500	11 500	11 500	9 300	10 000	10 000
Діаметр диска	мм	125	125	125	150	115	125
Товщина диска (макс.)	мм	6,0	6,0	6,0	6,0	6,0	6,0
Діаметр шпінделя		M14	M14	M14	M14	M14	M14
довжина шпінделя	мм	18,5	18,5	18,5	18,5	20,1	20,1
вага	кг	1,85 *	1,85 *	1,85 *	2,5 *	2,5 *	2,5 *
* включаючи бічну рукоятку і захисний кожух							

Сума величин рівня шуму і вібрації (сума векторів у трьох осях), виміряних відповідно до стандарту EN60745-2-3: L_{PA}(звуковий тиск)

	дБ (А)	92,0	92,0	92,0	92,0	92,0	92,0
L _{PA} акустична потужність)	дБ (А)	103,0	103,0	103,0	103,0	103,0	103,0
K (Похибка вимірювання акустичної потужності)	дБ (А)	3	3	3	3	3	3
шліфування поверхонь							
Значення вібраційного впливу a _h , AG =	м / с ²	8,3	8,3	8,3	8,3	8,3	8,3
Похибка K =	м / с ²	1,5	1,5	1,5	1,5	1,5	1,5
шліфування диском							
Значення вібраційного впливу a _h , DS =	м / с ²	3,0	3,0	3,0	-	3,0	3,0
Похибка K =	м / с ²	1,5	1,5	1,5	-	1,5	1,5



ПОПЕРЕДЖЕННЯ: Робота з дряпотною щіткою або абразивний різання можуть вплинути на зміну рівня вібрації!

або за адресою, вказану на останній сторінці керівництва.

Що нижче підписалися особа повністю відповідає за відповідність технічних даних і робить цю заяву від імені фірми D E WALT.

Декларація відповідності ЄС

Директива по механічному обладнанню



Малі кутові шліфувальні машини

DWE4206, DWE4207, DWE4214, DWE4215, DWE4216, DWE4217, DWE4227, DWE4235, DWE4237, DWE4238, DWE4246, DWE4257

D E WALT заявляє, що назва продукту помічена в розділі

"Технічні характеристики", розроблені в повній відповідності до стандартів: 2006/42 / EC, EN607451: 2009 Доставка + A11: 209, EN60745-2-3: 2011 Доставка + A2 до: 2013 + A11 діє до: 2014

+A12 діє до: 2014 + A13 діє до: 2015.

Дані продукти також відповідають Директивам 2014/30 / EC і 2011/65 / EU. За додатковою інформацією звертайтеся в офіс D E WALT за вказаною нижче адресою

Маркус Ромпел (Markus Rompel) Директор з інженерних розробок D E WALT,
Richard-Klinger-Strasse 11, D-65510, Idstein,
Germany

15.07.2016





УВАГА: Повне ознайомлення з керівництвом по експлуатації знизить ризик отримання травм.

Визначення Попередження безпеки

Наступні визначення вказують на ступінь важливості кожного сигнального слова. Прочитайте керівництво по експлуатації та зверніть увагу на дані символи.

 **НЕБЕЗПЕЧНО:** Чи означає надзвичайно небезпечну ситуацію, яка призводить до смерті або важкої травми.

 **УВАГА:** Чи означає потенційно небезпечну ситуацію, яка може привести до смерті або важкої травми.

 **ПОПЕРЕДЖЕННЯ:** Чи означає потенційно небезпечну ситуацію, яка може призвести до травмування легкої або середньої тяжкості.

ЗАСТЕРЕЖЕННЯ: Чи означає ситуацію, не пов'язану з отриманням тілесної травми, яка, однак, може привести до пошкодження інструменту.

 Небезпека ураження електричним струмом!

 Воєннонебезпечність!

Загальні правила безпеки при роботі з електродвигунами

УВАГА! Уважно прочитайте всі інструкції з безпеки і керієництво по експлуатації. Недотримання всіх перерахованих нижче правил безпеки та інструкцій може призвести до ураження електричним струмом, пожежі та/або отримання важкої травми.

ЗБЕРЕЖІТЬ ВСІ ПРАВИЛА БЕЗПЕКИ І ІНСТРУКЦІ ДЛЯ ПОДАЛЬШОГО ВИКОРИСТАННЯ

Термін «Електродвигун» у всіх приведених нижче вказівках відноситься до Вашого мережевого (з кабелем) або акумуляторного (бездротового) електродвигуна.

1) Безпека робочого місця

- a) утримує робоче місце в чистоті і забезпечує хороше освітлення. Погане освітлення або безлад на робочому місці може призвести до нещасного випадку.
- b) Не використовуйте електродвигуни, якщо є небезпека загоряння або вибуху, наприклад, поблизу легкозаймистих рідин, газів або пилу. В процесі роботи електродвигуни створюють іскрові розряди, які можуть запалити пил або горючі пари.
- c) Під час роботи з пристроєм не підпускайте близько дітей або сторонніх осіб. Відволікання уваги може викликати у Вас втрату контролю над робочим процесом.

2) Електробезпека

- a) вилка кабелю електродвигуна повинна відповідати змінного струму. Ні в якому разі не виміняйте вилку

електричного кабелю. Не використовуйте з'єднувальні штепсели-перехідники, якщо в силовому кабелі електродвигуна є дрітзаземлення. Використання оригінальної вилки кабелю і відповідної їй штепсельної розетки зменшує ризик ураження електричним струмом.

- b) Під час роботи електродвигуном уникайте фізичного контакту з заземленими об'єктами, такими як трубопроводи, радіатори опалення, електроплити і холодильники. Небезпека ураження електричним струмом збільшується, якщо Ваше тіло заземлене.
 - c) Не використовуйте електродвигун під дощем або у вологому середовищі. Попадання води в електродвигун збільшує ризик ураження електричним струмом.
 - d) Будьте обережні, щоб електричним кабелем. Ні в якому разі не використовуйте кабель для перенесення електродвигуна або для витягування його вилки з штепсельної розетки. Не надавайте електричний кабель впливу високих температур і мастильних речовин; тримайте його в стороні від гострих кромки і рухомих деталей пристрою. Пошкоджений або заплутаний кабель збільшує ризик ураження електричним струмом.
 - e) При роботі електродвигуном на відкритому повітрі використовуйте подовжувач, призначений для зовнішніх робіт. Використання кабелю, придатного для роботи на відкритому повітрі, знижує ризик ураження електричним струмом.
 - f) При необхідності роботи електродвигуном у вологому середовищі використовуйте джерело живлення, обладнаний пристроєм захисного відключення (УЗО). Використання УЗО знижує ризик ураження електричним струмом.
- ### 3) Особиста безпека
- a) при роботі електродвигунами будьте уважні, слідкуйте за тим, що Ви робите, та використовуйте загальний глузд. Не використовуйте електродвигун, якщо Ви втомилися, а також перебуваючи під дією алкоголю або знижують реакцію лікарських препаратів і інших засобів. Найменша необережність при роботі з електродвигунами може привести до серйозної травми.
 - b) При роботі використовуйте засоби індивідуального захисту. Завжди надягайте захисні окуляри. Своєчасне використання

захисного спорядження, а саме: пилезащитної маски, чеврик на нековзною підшві, захисного шолома або протипилюмових навушників, значно знизить ризик отримання травми.

с) Не допускайте ненавмисного

запуску. Перед тим, як підключити електроінструмент до мережі і / або акумулятора, підняти або перенести його, переконайтеся, що вимикач знаходиться в положенні «вимкнено». Не переносьте електроінструмент з написаним курковим вимикачем і не підключайте до розетки електроінструмент, вимикач якого встановлено в положення «включено», це може призвести до нещасного випадку.

с) Перед включенням електроінструменту

зніміть з нього все регулювальні або гайкові ключі. Регулювальний або гайковий ключ, залишений закріпленим на деталі, що обертається електроінструменту, може стати причиною отримання важкої травми.

е) Працюйте в стійкою позі. завжди твердо

стійте на ногах, зберігаючи рівновагу. Це дозволить Вам не втрапити контроль при роботі електроінструментом в непередбаченій ситуації.

г) Одягайтеся відповідним чином. під

час роботи не надягайте просторий одяг або прикраси. Слідкуйте за тим, щоб Ваше волосся, одяг або рукавички перебували в постійному віддаленні від рухомих частин інструменту. Вільний одяг, прикраси або довге волосся можуть потрапити в рухомі частини інструменту.

г) Якщо електроінструмент забезпечений

пристроєм збирання пилу, переконайтеся, що даний пристрій підключено і використовується належним чином. Використання пристрою пилосвідалення значно знижує ризик виникнення нещасного випадку, пов'язаного з запиленістю робочого простору.

4) Використання електроінструментів і технічний догляд

а) не перевантажуйте електроінструмент.

Використовуйте Ваш інструмент за призначенням. Електроінструмент працює надійно і безпечно тільки при дотриманні параметрів, зазначених в його технічних характеристиках.

б) Не використовуйте електроінструмент, якщо його вимикач не встановлюється в положення включення або виключення.

Електроінструмент з несправним вимикачем становить небезпеку і підлягає ремонту.

с) Вимикайте прилад від мережевої

розетки і / або виймайте акумулятор перед регулюванням, зміни додаткового обладнання або

при зберіганні електроінструменту. Такі запобіжні заходи знизують ризик випадкового запуску електричного.

с) зберігайте невикористовувані

електроінструменти в недоступному для дітей місці і не дозволяйте особам, які не знайомі з електричним або цими інструкціями, працювати з електроприладами. Прилади несуть небезпеку в руках недосвідчених користувачів.

е) Регулярно перевіряйте справність

електроінструменту. Перевіряйте точність суміщення і легкість переміщення рухомих частин, цілісність деталей і будь-яких інших елементів електроінструменту, що впливають на його роботу. Не використовуйте несправний електроінструмент, поки він не буде повністю відремонтований. Більшість нещасних випадків є наслідком недостатнього технічного догляду за електроінструментом.

г) Слідкуйте за гостротою заточування і

чистотою ріжучих приладдя. Приналежності з гострими краївками дозволяють уникнути заклинювання і роблять роботу менш стомлюючої.

г) Використовуйте електроінструмент, аксесуари і

насадки відповідно до даною інструкцією з експлуатації і з урахуванням робочих умов і характеру майбутньої роботи.

Використання електричних не за призначенням може призвести до виникнення небезпечних ситуацій.

5) Технічне обслуговування

а) ремонт Вашого електроінструменту повинен

повинні виконуватись лише спеціалістами з використанням ідентичних запасних частин. Це забезпечить безпеку Вашого електроінструменту в подальшій експлуатації.

ДОДАТКОВІ СПЕЦІАЛЬНІ ПРАВИЛА БЕЗПЕКИ **Заходи безпеки при виконанні всіх операцій**

а) Даний електроінструмент призначений

для шліфування, зачистки (крім DWE4238), очищення металевих шліфуючої і абразивного різання. Уважно прочитайте всі інструкції по використанню, правила безпеки, специфікації, а також розгляньте всі ілюстрації, що входять в керівництво по експлуатації даного електроінструменту.

Недотримання всіх перерахованих нижче інструкцій

може призвести до ураження електричним струмом, пожежі та/або отримання серйозної травми.

b) Не рекомендується виконання даними інструментом робіт по поліровці і зачистці (DWE4238).

Використання інструменту не за призначенням може призвести до пошкодження інструменту та отримання тілесної травми.

c) Не використовуйте додаткові приналежності і насадки, спеціально не розроблені і не рекомендовані виробником інструменту. Можливість установки приладдя і насадок на електроінструмент не забезпечує безпеки при його використанні.

d) Номінальна швидкість обертання насадок повинна відповідати швидкості, зазначеній на інструменті. Диски та інші насадки при обертанні на швидкості, що перевищує їх номінальну швидкість, можуть зруйнуватися і зрватися з кріплення.

e) Зовнішній діаметр і товщина насадки повинні відповідати діапазону потужності Вашого електроінструменту. Насадка неправильного розміру не закривається належним чином захисним кожухом і не забезпечує контролю при управлінні інструментом.

f) Монтажна різьблення насадок повинна відповідати різьбі шпинделя шліфувальні машини. Для насадок, що встановлюються на фланці: розмір отвору насадки повинно відповідати установочого діаметру фланця. Насадки, які не відповідають кріпильним деталям електроінструменту, можуть стати причиною розбалансованості, підвищеної вібрації і втрати контролю над електроінструментом.

g) Не використовуйте пошкоджені насадки. Перед кожним використанням перевіряйте абразивні диски на наявність сколів і тріщин, диски-підшви - на наявність надривів і тріщин, дротяні щітки - на наявність ослабленої або зламаного дроту. У разі падіння електроінструменту або насадки перевірте їх на наявність пошкоджень або встановіть неушкоджену насадку. Після перевірки і установки насадки відведіть електроінструмент від себе і сторонніх осіб в сторону і запустіть його на максимальній швидкості без навантаження протягом однієї хвилини. Пошкоджені насадки відлетять в сторону протягом даного тестового періоду.

h) Використовуйте засоби індивідуального захисту. Залежно від типу виконуваних робіт надягайте щиток для

захисту особи, захисну маску або захисні окуляри. Відповідно до необхідності надягайте респіратор, захисні навушники, рукавички і робочий фартух, здатний захистити від відлітають дрібних абразивних частинок і фрагментів оброблюваної деталі. Засоби захисту для очей повинні закривати частки, що вилітають при виконанні різних видів робіт. Протипилова маска або респіратор повинні забезпечувати фільтрацію твердих частинок, що утворюються в ході робіт. Тривала дія шуму високої інтенсивності може пошкодити слух.

i) Не дозволяється виконувати сторонніх осіб близько до робочої зони. Будь-яка особа, що входить в робочу зону, має використовувати засоби індивідуального захисту. Відлітають фрагменти оброблюваної деталі або зруйнованої насадки можуть стати причиною травмування навіть за межами робочої зони.

j) Тримайте електроінструмент тільки за ізольовані поверхні при виконанні робіт, під час якої різка приналежність може зачепити приховану проводку або кабель підключення до електромережі. Контакт насадки з знаходяться під напругою проводом робить не покриття ізоляцією металеві частини електроінструмента також «живими», що створює небезпеку ураження оператора електричним струмом.

k) Розташовуйте кабель підключення до електромережі на віддаленні від обертової насадки. У разі втрати контролю кабель може бути розрізаний або затисненого, а Ваша рука може бути затягнута обертається насадкою.

l) Ніколи не кладіть електроінструмент, поки насадка повністю не зупиниться. Обертається насадка може зачепити за поверхню, і електроінструмент вилетить з Ваших рук.

m) Не вмикайте електроінструмент, якщо насадка спрямована на Вас. Випадковий контакт з обертовою насадкою може привести до захоплення насадкою Вашого одягу і отримання тілесної травми.

n) Регулярно очищайте вентиляційні отвори електроінструменту. Вентилятор електродревинауна затягує пилю всередину корпусу, а скупчення великої кількості пилу на металі електродревинауна підвищує ризик ураження електрострумом.

o) Не використовуйте електроінструмент поблизу з пожежо небезпечними матеріалами. Іскрові розряди можуть призвести до їх займання.

p) **Не використовуйте насадки, що вимагають рідинного охолодження.** Використання води або інших рідких охолоджуючих засобів може призвести до ураження електричним струмом аж до смертельного результату.

q) **Не використовуйте диски Тип 11 (конусні чашоподібні) з даним інструментом.** Використання насадок невідповідного типу може призвести до травмування.

r) **Завжди використовуйте бокову ручку. Надійно затягуйте бічну рукоятку.** Для забезпечення повного контролю над інструментом під час роботи завжди повинна використовуватися бічна рукоятка.

сила зворотного удару відкине інструмент в напрямку, протилежному руху диска.

d) **Будьте особливо обережні при обробленні кутів, гострих кромок і ін. Уникайте відскакування і заклинювання насадки.** Саме при обробці кутів, гострих кромок або при відскакуванні висока ймовірність заклинювання обертається насадкою, що може спричинити втрату контролю над інструментом або освіти зворотного удару.

e) **Не встановлюйте на інструмент диск для різьблення по дереву або зубчастий пильний диск.** Дані диски збільшують ймовірність виникнення зворотного удару і втрати контролю над інструментом.

ДОДАТКОВІ ЗАХОДИ БЕЗПЕКИ ПРИ ВИКОНАННІ ВСІХ ОПЕРАЦІЙ **Причини**

зворотного удару і дії оператора по його попередженню

Зворотний удар є раптовою реакцією на защемлення або застрягання диска, що обертається, диска-підшви, шптки або будь-якої іншої насадки. Защемлення або застрягання можуть стати причиною миттєвої зупинки обертової насадки, що в свою чергу призводить до втрати контролю над електроінструментом і його раптового відкидання назад в напрямку, протилежному обертанню насадки. Наприклад, якщо абразивний круг був затисненого або застряє в заготівлі, край кола в момент защемлення може врізатися в поверхню заготовки, в результаті чого коло піднімається або відскакує назад. Залежно від напрямку руху кола в момент защемлення, коло може різко піднятися в сторону або від оператора. У цей момент абразивні круги можуть також зламатися. Зворотний удар є результатом використання інструменту не за призначенням пил' або непередбачених дій оператора і умов роботи, і його можна уникнути, дотримуючись таких заходів безпеки:

a) **Міцно утримуйте електроінструмент і стежте за положенням тіла і рук, щоб ефективно пропильювати впливу зворотного удару.** Для максимального контролю сили зворотного удару або реакції від крутного моменту завжди використовуйте допоміжну рукоятку, якщо вона передбачена. При дотриманні відповідних запобіжних заходів оператор може контролювати силу зворотного удару і реакцію від крутного моменту.

b) **Ніколи не тримайте руки поблизу від обертається насадки.** При зворотному ударі насадка може поранити Ваші руки.

c) **Не стійте в зоні дії зворотного удару електроінструменту.** У момент заклинювання

Спеціальні заходи безпеки при виконанні операцій по шліфуванню і різанні з використанням абразивних дисків

a) **Використовуйте тільки диски, рекомендовані для використання з Вашим електроінструментом, а також захисні кожухи, спеціально розроблені для обраного типу дисків.** Диски, які не призначені для використання з даними електроінструментами, які не будуть надійно захищені кожухом і становлять небезпеку.

b) **Шліфувальна поверхня дисків з вогнистим центром повинна бути встановлена нижче площини кромки захисного кожуха.** Неправильно встановлений диск, який виступає за площину кромки захисного кожуха, що не буде захищений належним чином.

c) **Захисний кожух повинен бути надійно закріплений на інструменті. Для досягнення максимальної безпеки кожух повинен бути встановлений таким чином, щоб з боку оператора була відкрита сама незначна частина диска.**

Захисний кожух допоможе захистити оператора від фрагментів зруйнованого диска і випадкового контакту з диском, а також від іскор, здатних запалити одяг оператора.

d) **Диски повинні використовуватися тільки строго відповідно до їх призначення. Наприклад: чи не слід шліфувати бічною стороною відрізного диска.** Абразивні ріжучі диски призначені для шліфування периферією круга, тому бічна сила, застосована до даного типу дисків, може стати причиною їх руйнування.

e) **Завжди використовуйте неушкоджені дискові фланці, розмір і форма яких повністю відповідають обраному Вами типу дисків.** Правильно підібрані дискові фланці

підтримують диск, знижуючи ймовірність його руйнування. Фланці для ріжучих дисків можуть відрізатися від фланців для шліфувальних кругів.

- f) **Ніколи не використовуйте зношені диски з електродструментів більшої потужності.** Диски, призначені для використання з електродструментами більшої потужності, не підходять для високих швидкостей інструментів меншої потужності, і можуть зруйнуватися.

Додаткові спеціальні заходи безпеки при різанні з використанням абразивних дисків

- a) **Не тисніть на відрізний диск і не виявляйте на нього надмірного тиску. Не намагайтеся виконати занадто глибокий розріз.** Надмірне напруження диска збільшує навантаження на диск, результатом якої може стати деформація або заїдання в момент різання, можливість виникнення зворотного удару, а також поломка диска.
- b) **Не спітнена одній лінії і позаду диска, що обертається.** При обертанні диска в момент виконаної операції в напрямку від оператора, можливий зворотний удар може відкинути електродструмент з обертовим диском прямо на Вас.
- c) **У разі заклинювання диска або при перериванні процесу різання по будь-якій причині вимкніть електродструмент і утримуйте його нерухомо у стовбурі до повної зупинки диска. Ні в якому разі не намагайтеся витягнути відрізний диск з заготівлі, поки він ще обертається, так як це може викликати зворотний удар. З'ясуйте причину заклинювання диска і вжито всіх заходів по її усуненню.**
- d) **Чи не відновлюйте перервану операцію з диском в заготівлі. Дозвольте диску досягти максимальної швидкості і акуратно введіть його в розріз. В іншому випадку, при повторному включенні електродструменту диск може зламатися, піднятися або вискочити назад з заготовки.**
- e) **Для зведення до мінімуму ризику защемлення диска і зворотного удару розміщуйте панель або заготовки великих розмірів на опорах.** Великі заготовки мають тенденцію прогинатися під вагою власної ваги. Встановлюйте опори під заготівлю по обидва боки від диска, біля лінії різі у країв заготовки.
- f) **Будьте особливо уважні при наскрізному різанні в стіні і інші суцільні поверхні.** Виступаючий диск може врізатися в газове або водопровідну трубу,

електропроводку або в об'єкти, що викликають зворотний удар.

Спеціальні заходи безпеки при шліфуванні

- a) **Не використовуйте шліфувальні круги, діаметр яких набагато перевищує діаметр підшови. При виборі шліфувального паперу користуйтеся рекомендаціями виробника.** Шліфувальний папір, що виступає за межі підшови шліфувальні машини, може порватися, що стане причиною пошкодження кола або викличе зворотний удар.

Спеціальні заходи безпеки при роботі з використанням дрітятих щіток

- a) **Пам'ятайте, що шматочки дроту відсакають від дрітятих щітківачів при виконанні звичайної операції. Не тисніть на щітку, надаючи на неї надмірний тиск.** Уривки дроту легко можуть проникнути через легкий одяг і / або потрапити на шкіру.
- b) **Якщо при роботі щіткою рекомендовано використання захисного кожуха, не допускайте ні найменшого дотику дротяної щітки або диска з кожухом.** В процесі роботи і під впливом відцентрової сили дрітяний диск або щітка можуть збільшитися в діаметрі.

Додаткові правила техніки безпеки для роботи шліфмашинами

- Монтажна різьблення насадок повинна відповідати різьбі шпинделя шліфувальні машини. Для насадок, що встановлюються на фланці: розмір отвору насадки повинно відповідати установочного діаметру фланця. Насадки, які не відповідають кріпильним деталям електродструменту, можуть стати причиною розбалансованості, підвищеної вібрації і втрати контролю над електродструментом.
- Шліфувальна поверхня дисків з втопленим центром повинна бути встановлена нижче площини кромки захисного кожуха. Неправильно встановлений диск, який виступає за площину кромки захисного кожуха, що не буде захищений належним чином.



УВАГА: Рекомендується використання пристрою захисного відключення із залишковим струмом 30 мА або менш.

Залишкові ризики

Незважаючи на дотримання відповідних інструкцій по техніці безпеки і використання запобіжних

пристроїв, деякі залишкові ризики неможливо повністю виключити. До них відносяться:

- Погіршення слуху.
- Ризик отримання травми від часток, що розлітаються.
- Ризик отримання опіків від приладдя і насадок, які в процесі роботи сильно нагріваються.
- Ризик отримання травми, пов'язаний з тривалим використанням інструменту.
- Ризик вдихання пилу від небезпечних для здоров'я речовин.

Електробезпека

Електричний двигун розрахований на роботу тільки за однієї напруги електромережі. Слідкуйте за напругою електричної мережі, воно повинно відповідати величині, позначеної на інформаційній табличці інструменту.



Ваш інструмент D E WALT має подвійну ізоляцію відповідно до стандарту EN60745, що виключає потребу в заземлюючому дроті. Пошкоджений кабель повинен замінитися спеціально підготовленим кабелем, який можна отримати в сервісному центрі D E WALT.

Використання подовжувального кабелю

Використовуйте подовжувач тільки в разі крайньої необхідності! Завжди використовуйте подовжувач встановленого зразка, відповідний вхідній потужності Вашого зарядного пристрою (див. Розділ "Технічні характеристики").

Мінімальний розмір провідника повинен становити 1,5 мм²; максимальна довжина кабелю не повинна перевищувати 30 м.

При використанні кабельного барабана, завжди повністю розмотуйте кабель.

Комплект поставки

В упаковку входять:

- 1 Кутова шліфувальна машина
- 1 Захисний кожух
- 1 Бічна рукоятка
- 1 проставочное фланець
- 1 Резьбовая стопорная гайка
- 1 Безключового стопорная гайка (DWE4246, DWE4257)
- 1 Шестигранный ключ
- 1 Керівництво по експлуатації
- *Перевірте інструмент, деталі і додаткові пристосування на наявність пошкоджень, які могли статися під час транспортування.*
- *Перед початком роботи необхідно уважно прочитати цю інструкцію і взяти до відома що міститься в ному інформація.*

Маркування інструменту

На інструменті є наступні знаки:



Перед використанням уважно прочитайте цей посібник з експлуатації.



Використовуйте засоби захисту органів слуху.



Одягайте захисні окуляри.

Місце положення коду дати (Мал. D)

код дати **11**, який також включає в себе рік виготовлення, відштампований на поверхні корпусу інструменту. приклад:

2016 XX XX

Рік виготовлення

Опис (Мал. А, В)



УВАГА: Ні в якому разі не змінюйте електроінструмент або будь-яку його деталь. Це може призвести до травмування або пошкодження інструменту.

1	Кнопка блокування шпинделя
2	шпиндель
3	бічна рукоятка
4	проставочное фланець
5	стопорная гайка
6	Захисний кожух
7	Пересувний робочий вимикач
8	Дискової регулятор швидкості
9	Важіль блокування захисного кожуха
10	система пиловидалення

Призначення

малі кутові шліфувальні машини високої потужності призначені для професійних робіт по шліфуванню, зачистці (крім DWE4238), очищення металевою щіткою і різанні.

ВИКОРИСТОВУВАТИ ТІЛЬКИ шліфувальні диски з втопленим центром і віялові (пелюсткові) диски.

НЕ ВИКОРИСТОВУЙТЕ інструмент у вологих умовах або при наявності в навколишньому просторі легко займистих рідин або газів. Дані шліфувальні машини високої потужності є професійними електроінструментами.

Не дозволяється дітям торкатися до інструменту.

Недосвідчені користувачі завжди повинні працювати під наглядом.

- **Діти і недосвідчені особи.** Використання інструменту дітьми і недосвідченими особами допускається тільки під контролем відповідального за їх безпеку особи.
- Цей виріб не може використовуватися людьми (включаючи дітей) зі знизженими фізичними, сенсорними та розумовими здібностями або при відсутності необхідного досвіду або досвіду.

за винятком, якщо вони виконують роботу під наглядом особи, яка відповідає за їх безпеку. Не залишайте дітей з пристосуванням без нагляду.

Антивібраційна бічна рукоятка

Антивібраційна бічна рукоятка створює додатковий комфорт, поглинаючи виникають при роботі шліфувальні машини вібрації.

Система пиловидалення (Мал. А)

система пиловидалення **10** запобігає накопиченню пилу навколо захисного кожуха і вентиляційного входу електродвигуна, а також мінімізує потік пилу, що проникає у внутрішній простір електродвигуна.

Плавний пуск

DWE4206, DWE4207, DWE4216, DWE4217, DWE4227, DWE4237, DWE4238, DWE4246, DWE4257

За допомогою функції плавного пуску набір частоти (швидкості) обертання електродвигуна шліфувальні машини відбувається плавно, без ривків. Ця функція особливо зручна при роботі в обмеженому просторі.

Відключення при падінні напруги

DWE4206, DWE4207, DWE4216, DWE4217, DWE4227, DWE4237, DWE4238, DWE4246, DWE4257

Ця функція відключить інструмент без подальшого запуску при зникненні або сильному зниженні напруги.

Електронна муфта

DWE4227, DWE4246, DWE4257

Електронна запобіжна муфта граничного моменту знижує реакцію від крутного моменту, що діє на оператора при заклинюванні диска. Цей пристрій також запобігає останов трансмісії і електродвигуна. Муфта граничного моменту встановлена на заводі-виробнику і не може регулюватися в подальшому.

ЗБІРКА І РЕГУЛЮВАННЯ

⚠ **УВАГА:** Для зменшення ризику отримання важкої травми, перед регулюванням або зняттям/установкою додаткового обладнання або насадок **вимикайте інструмент і відключайте його від електромережі**. Переконайтеся, що пусковий вимикач знаходиться в положенні ВИКЛ. Ненавмисний запуск інструменту може призвести до травмування.

Установка бічної рукоятки (Рис. В)

⚠ **УВАГА:** Перед використанням інструменту переконайтеся, що рукоятка надійно затягнута.

Вставте бічну рукоятку **3** в одне з **3** різьбових отворів, розташованих на обох сторонах корпусу

редуктора, і надійно затягніть. Для забезпечення повного контролю над інструментом під час роботи завжди повинна використовуватися бічна рукоятка.

захисні кожухи



ПОПЕРЕДЖЕННЯ: *Захисні кожухи повинні використовуватися з усіма типами шліфувальних кругів, відрізних дисків, віялових шліфувальних дисків, дроблячих щітки дроблячих дисків. Інструмент може використовуватися без захисного кожуха тільки при шліфуванні стандартними шліфувальними дисками. Зображення захисного кожуха, що поставляється з інструментом, см. На рисунку А. Для виконання деяких операцій може знадобитися використання відповідного захисного кожуха. Купити додатковий захисний кожух можна у місцевого дилера або в авторизованому сервісному центрі.*

ПРИМІТКА: Шліфування і обрізання країв можна виконувати за допомогою кіл типу 27, які розроблені для цієї мети і мають відповідні характеристики. Кола товщиною 6,35 мм розроблені для шліфування поверхні; при використанні більш тонких кіл типу 27 огляньте наліплену на них етикетку виробника, на якій позначена область застосування кіл - шліфування поверхні або тільки шліфування / обрізання країв. Захисний кожух типу 1 може використовуватися при виконанні будь-яких операцій, крім шліфування поверхні. Різка також може виконуватися з використанням відрізного диска типу 41 і захисного кожуха типу 1.

ПРИМІТКА: Щоб правильно вибрати для роботи відповідну насадку і захисний кожух, див. **Таблицю приладдя**.

Установка і регулювання захисного кожуха

(Мал. 3, Д)



ПОПЕРЕДЖЕННЯ: *Вимикайте інструмент і відключайте його від електромережі перед кожною операцією по регулюванню або зняття/установки приладдя або насадок.*



ПОПЕРЕДЖЕННЯ: *ПЕРЕД використанням інструменту перевірте, який з режимів регулювання захисного кожуха встановлений Ваш інструмент.*

Режими регулювання

При регулюванні захисного кожуха важіль блокування захисного кожуха **9** входить в зачеплення з одним з настановних отворів **15** на кільці захисного кожуха, використовуючи храповий механізм. Ваша шліфувальна машина має два режими регулювання положення захисного кожуха.

- **Режим в один дотик One-touch™:** В цьому режимі задіюється скошена сторона важеля блокування, і перехід на наступне установче отвір здійснюється поворачиванням кожуха за годинниковою

стрілкою (шпindel звернений до оператора). При повороті кожуха проти годинникової стрілки важіль автоматично блокується.

- **Режим в два дотики Two-touch™:** В цьому режимі задіюється квадратна сторона важеля. Перехід на наступне установче отвір здійснюється ТІЛЬКИ натисканням і утриманням важеля і одночасним обертанням кожуха в будь-якому напрямку - по або проти годинникової стрілки (шпindel звернений до оператора).



One-Touch™

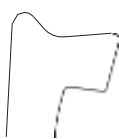

Two-Touch™

Вибір режиму регулювання захисного кожуха

Для установки важеля блокування захисного кожуха **9** в потрібному режимі:

1. Використовуючи викрутку T20, видаліть гвинт **12**.
2. Зніміть важіль блокування захисного кожуха, запам'ятавши розташування пружини. Виберіть потрібний кінець важеля для установки бажаного режиму. При режимі в один дотик для зачеплення з установочними отворами **15** на кільці захисного кожуха буде задіяна скошена сторона важеля **9**. При режимі в два дотики для зачеплення з установочними отворами **15** на кільці захисного кожуха буде задіяна квадратна сторона важеля **9**.
3. Встановіть на місце важіль, помістивши потрібний кінець під пружину. Переконайтеся, що важіль входить в контакт з пружиною.
4. Встановіть на місце гвинт і затягніть його, використовуючи крутний момент 2,0-3,0 Нм. Натисніть на важіль блокування захисного кожуха **9**, щоб перевірити правильність його установки і пружинне ще одне дію.
5. Щоб зняти захисний кожух, виконайте кроки 1-3 цих інструкцій в зворотному порядку.

Установка захисного кожуха (Мал. D)

⚠ ПОПЕРЕДЖЕННЯ: Перед установкою захисного кожуха переконайтеся, що гвинт, важіль і пружина встановлені належним чином.

1. Розгорнувши інструмент шпindelом догори, натисніть і утримуйте важіль блокування захисного кожуха **9**.
2. Зіставте вушка **13** на кожусі з виїмками **14** на корпусі редуктора.
3. Натисніть на захисний кожух, поки його вушко не увійде і не стане вільно переміщатися в канавці на ступиці корпусу редуктора. Відпустіть важіль блокування захисного кожуха.
4. Регулювання положення захисного кожуха:

One-touch™: Поверніть захисний кожух за годинниковою стрілкою в потрібне робоче положення. Натисніть і утримуйте важіль блокування кожуха **9**, відпустіть

важіль, щоб повернути захисний кожух проти годинникової стрілки.

Two-touch™: Натисніть і утримуйте важіль блокування захисного кожуха **9**. Поверніть захисний кожух по або проти годинникової стрілки в потрібне робоче положення.

ПРИМІТКА: Корпус захисного кожуха повинен розташовуватися між шпindelом і оператором для забезпечення максимального захисту оператора. Важіль блокування захисного кожуха повинен заклацнути на одному з настановних отворів **15**, розташованих на кільці захисного кожуха. Це означає повну фіксацію захисного кожуха.

Фланці і диски

Установка дисків без маточини (Мал. E)



УВАГА: Переконайтеся, що фланець / стопорна гайка / диск встановлено правильно. Недотримання цієї вимоги може привести до отримання важкої травми (або до пошкодження інструменту або диска).



ПОПЕРЕДЖЕННЯ: Вхідні в комплект поставки фланці повинні використовуватися з шліфувальними дисками з втопленням центром типу 27 і типу 42 і з відрізними дисками типу 41. Додаткову інформацію див. В Таблиці прикладів.



УВАГА: При використанні відрізними дисками повинен використовуватися закритий двосторонній захисний кожух.

УВАГА: Відмова від використання належного фланця і захисного кожуха або використання пошкодженого фланця або захисного кожуха може призвести до травмування внаслідок поломки диска або контакту з диском. Додаткову інформацію див. В Таблиці прикладів.

1. Покладіть інструмент на стіл захисним кожухом вгору.
2. Встановіть проставочное фланець без різьблення **4** на шпindel **2** опуклим центром до диска.
3. Встановіть диск **16** на проставочное фланці, розташувавши центр диска на опуклому центрі фланця.
4. Утримуючи кнопку блокування шпинделя, встановіть стопорну гайку **5** плоскою стороною на диск і нагвинтіть її на шпindel таким чином, щоб вушка увійшли в дві виїмки на шпindelі.
5. Утримуючи кнопку блокування шпинделя, затягніть стопорну гайку **5**:
 - a. Стандартну стопорну гайку затягніть гайковим ключем **20**.
 - b. Безключового стопорну гайку затягніть вручну. (Використовуйте безключового стопорну гайку тільки в тому випадку, якщо вона знаходиться в бездоганному

робочому стані.) Більш детальну інформацію про стопорних гайках см. в розділі "Комплект поставки".

- Щоб зняти диск, натисніть на кнопку блокування шпинделя і звільніть стопорну гайку.

Установка шліфувального диска-підшви (Мал. F)

ПРИПТКА: Використання захисного кожуха з шліфувальними кругами на дисках-підшвах, часто званих фибро-каучуковими дисками, не обов'язково. Оскільки використання захисного кожуха з даними приладами не потрібно, установка захисного кожуха не обов'язкова.

УВАГА: Переконайтеся, що фланець / стопорная гайка / диск встановлено правильно. Недотримання цієї вимоги може привести до отримання важкої травми (або до пошкодження інструменту або диска).

УВАГА: По завершенні операції на інструментзною повинен бути встановлений захисний кожух правильного типу для використання з шліфувальними кругами, відрізними дисками, шліфувальними віяловими дисками, дровотими щітками або дровотними дисками.

- Помістіть або нагвинтіть на шпindel ь диск-підшву **17**.
- Встановіть на диск-підшву **17** шліфувальний круг **18**.
- Утримуючи кнопку блокування шпинделя **1**, нагвинтіть на шпindel ь стопорну гайку **19**, розташувавши опуклий центр гайки особливо до шліфувального круга і диску-підшви.
- Вручну затягніть гайку. Натисніть на кнопку блокування шпинделя і повертайте шліфувальний круг, поки коло і гайка НЕ будуть щільно прилягати одне до одного.
- Щоб зняти коло, натисніть на кнопку блокування шпинделя і повертайте диск-підшву і встановлений на ньому коло.

Установка і зняття дисків з маточиною (Мал. A)

Диски з маточиною встановлюються безпосередньо на шпindel ь з різьбленням M14. Різьба насадки повинна відповідати різьбі шпинделя.

- Зніміть проставочное фланець зі шпинделя.
- Вручну нагвинтіть диск на шпindel ь **2**.
- Натисніть на кнопку блокування шпинделя **1** і затягніть маточину диска за допомогою гайкового ключа.
- Для зняття диска виконайте ті ж дії в зворотній послідовності.

ЗАСТЕРЕЖЕННЯ: Перед включенням інструменту переконайтеся, що маточина диска встановлена правильно. В іншому випадку може статися пошкодження інструменту або диска.

Установка чашоподібних дровотних щіток і дровотних дисків (Мал. A)

УВАГА: Переконайтеся, що фланець / стопорная гайка / диск встановлено правильно. Недотримання цієї вимоги може привести до отримання важкої травми (або до пошкодження інструменту або диска).

ПОПЕРЕДЖЕННЯ: Для зниження ризику отримання травми при роботі з дровотними щітками і дисками надягайте захисні рукавички.

Приналежності можуть виявитися дуже гострими.

ПОПЕРЕДЖЕННЯ: Щоб запобігти ризику пошкодження інструменту, дровотні щітки або диски не повинні стосуватися захисного кожуха при установці або під час використання інструменту. Фрагменти дровотних щіток або дисків можуть стати причиною прихованих пошкоджень самої насадки.

Чашоподібні дровотні щітки або дровотні диски нагвинчуються безпосередньо на різьблення шпинделя шліфувальні машини без використання фланців. Використовуйте тільки щітки або дровотні диски з різьбові маточиною M14. Дані принадлежности можна придбати за додаткову плату у місцевого дилера або в авторизованому сервісному центрі D E WALT.

- Покладіть інструмент на стіл захисним кожухом вгору.
- Вручну нагвинтіть диск на шпindel ь.
- Натисніть на кнопку блокування шпинделя **1** і затягніть маточину дровотної щітки або дровотного диска за допомогою гайкового ключа.
- Для зняття диска виконайте ті ж дії в зворотній послідовності.

ЗАСТЕРЕЖЕННЯ: Для запобігання ризику пошкодження інструменту завжди перед включенням перевіряйте надійність фіксації маточини диска.

Підготовка до експлуатації

- Встановіть захисний кожух і відповідний для даного типу робіт диск або коло. Не використовуйте надмірно зношені диски або круги.
- Переконайтеся в правильному встановленні зовнішнього і внутрішнього фланців. Дотримуйтесь інструкцій, даними в **Таблиці приладдя для шліфування терзіки**.
- Простежте, щоб диск або коло обертася відповідно до вказівними стрілками на шліфувальні машини і на самій насадці.
- Не використовуйте пошкоджені насадки. Перед кожним використанням перевіряйте абразивні диски на наявність сколів і тріщин, диски-підшви - на наявність надривів і тріщин, дровотні щітки - на наявність ослабленою або зламаною дроту. У разі падіння електроінструменту або насадки перевірте їх на наявність пошкоджень або встановіть неушкоджену насадку. Після перевірки

і установки насадки відведіть електроінструмент від себе і сторонніх осіб в сторону і запустіть його на максимальній швидкості без навантаження протягом однієї хвилини.

Пошкоджені насадки відлетять в сторону протягом даного тестового періоду.

Експлуатація

Інструкції з використання



УВАГА: Завжди дотримуйтесь вказівок діючих норм і правил безпеки.



УВАГА: Для зниження ризику отримання важкої травми, перед регулюванням або зняттям/установкою додаткового обладнання або насадок вимикайте інструмент і відключайте його від електромережі. Переконайтеся, що пусковий вимикач знаходиться в положенні ВИКЛ. Ненавмисний запуск інструменту може призвести до травмування.

УВАГА:



- Слідкуйте, щоб все оброблювані заготовки були надійно зафіксовані на місці.
- Надійно закріплюйте оброблювану заготовку. Для фіксації оброблюваної деталі на нерухомій поверхні використовуйте лебідку або струбици. Дуже важливо надійно фіксувати заготовку, щоб запобігти зсуву заготовки і втраті контролю над інструментом. Зсув заготовки або втрата контролю над інструментом може призвести до небезпечної ситуації і стати причиною отримання тілесної травми.

- Для зведення до мінімуму ризику защемлення диска і зворотного удару розміщуйте панель або заготовку великих розмірів на опорах. Великі заготовки мають тенденцію прогинатися під вагою власної ваги. Встановлюйте опори під заготовкою по обидва боки від диска, біля лінії різі і країв заготовки.

- Завжди при роботі з даним інструментом надягайте робочі рукавички.
- Під час використання корпус редуктора дуже сильно нагрівається.
- Не застосовуйте до інструменту надмірного зусилля. Ні в якому разі не прикладайте бокового зусилля до абразивного диску!
- Встановіть захисний кожух і відповідний для даного типу робіт диск або коло. Не використовуйте надмірно зношені диски або круги.
- Переконайтеся в правильному встановленні зовнішнього і внутрішнього фланців.

- Простежте, щоб диск або коло обертався відповідно до вказівними стрілками на шліфувальні машини і на самій насадці.
- Уникайте перевантаження. Якщо інструмент дуже нагріється, дайте йому попрацювати кілька хвилин на холостому ході, щоб охолотила насадка. Не торкайтесь до насадки, поки вона повністю не охолоне. Під час використання диски і круги дуже сильно нагріваються.
- В жодному разі не чашоподібних шліфувальними кругами без встановленого відповідного захисного кожуха.
- Ніколи не використовуйте електроінструмент на відірзній підставці.
- Ніколи не використовуйте прокладки з насадками з абразиву на зв'язці.
- Пам'ятайте, що коло буде якийсь час обертатися після вимкнення інструменту.

Правильне положення рук під час роботи

(Мал. G)



УВАГА: Для зменшення ризику отримання важкої травми, **ЗАВЖДИ** правильно утримуйте електроінструмент, як показано на малюнку.



УВАГА: Для зменшення ризику отримання важкої травми **ЗАВЖДИ** надійно утримуйте інструмент, попереджаючи раптові збої в роботі.

Правильне положення рук під час роботи: однією рукою візьміться за бокову ручку **3**, іншою рукою утримуйте корпус інструменту, як показано на Мал. G.

Дискової регулятор швидкості (Мал. А)

DME424, DME427

Дискової регулятор швидкості розширює можливості шліфувальні машини і сприяє її використанню в оптимальних режимах з урахуванням оброблюваного матеріалу і змінних приладдя.

- поверніть регулятор **8** і встановіть його на необхідний рівень.
Для установки високої швидкості поверніть регулятор вгору, для установки низької швидкості, поверніть регулятор вниз.

Пересувний робочий вимикач (Мал. А)



ПОПЕРЕДЖЕННЯ: Міцно утримуйте бічну рукоятку і корпус інструменту для забезпечення контролю над інструментом під час запуску, під час роботи і до тих пір, поки диск або насадка не припинить обертатися. Перш ніж покласти інструмент переконайтеся, що диск повністю зупинився.

ПРИМІТКА: Для запобігання несподіваного руху інструменту не вмикайте / не вимикайте інструмент, що знаходиться під навантаженням. Перед початком

роботи із заготівлею дочекайтеся, поки інструмент не набере повну швидкість. Перед вимиканням інструменту, спочатку підійміть його з заготовки. Перш ніж покласти інструмент, дочекайтеся повної зупинки двигуна.



УВАГА: Перед підключенням інструменту до джерела змінного струму, що пересувний робочий вимикач знаходиться в положенні «ВИКЛ.»; для цього натисніть і відпустіть задню половину вимикача. Після будь-якого переривання електропостачання інструменту, наприклад, при спрацюванні аварійного переривника заземлення або автоматичного вимикача, при випадковому від'єднанні від джерела живлення або при порушенні електроживлення, завжди перевіряйте, що пересувний робочий вимикач знаходиться в положенні «ВИКЛ.», Як було описано вище.

Якщо пересувний робочий вимикач при подачі живлення знаходиться в положенні «ВКЛ.», Інструмент раптово почне працювати.

Щоб включити інструмент, пересуньте пусковий вимикач

7 в сторону передньої частини інструменту. Щоб вимкнути інструмент, відпустіть пересувний робочий вимикач. Для безперервного режиму роботи пересуньте пусковий вимикач в сторону передньої частини інструменту і натисніть на передню половину вимикача. Для виключення безперервного режиму роботи інструменту натисніть на задню половину пересувного пускового вимикача і відпустіть.

Блокування шпинделя (Мал. В)

Блокування шпинделя **1** використовується для запобігання обертання шпинделя при установці або знятті дисків.

Використовуйте функцію блокування шпинделя тільки після того, як інструмент буде вимкнений, від'єднаний від електромережі і після повної зупинки двигуна.

ЗАСТЕРЕЖЕННЯ: Для запобігання ризику пошкодження інструментане використовуйте блокування шпинделя при працюючому інструменті. Це призведе до пошкодження інструменту, а встановлена насадка може відвинтили і нанести травму.

Для установки блокування натисніть кнопку блокування шпинделя і повертайте шпиндель до тих пір, поки він не зафіксується, і ви не зможете його більш повернути.

Шліфування поверхні, зачистка і

використання дрітчастих щіток



ПОПЕРЕДЖЕННЯ: Завжди використовуйте захисний кожух правильного типу відповідно до інструкцій в цьому посібнику з експлуатації.



УВАГА: Накопичення металевого пилю!
Інтенсивне використання віялових (пелюсткових)

дисків при обробці металів збільшує небезпеку ураження електричним струмом. Для зменшення цієї загрози, використовуйте пристрій захисного відключення по струму витоку (УЗО), а також щодня очищайте вентиляційні отвори, що можуть провітрювати їх сухим стисненим повітрям відповідно до наведеними нижче вказівками з технічного обслуговування.

Шліфування поверхні заготовки:

1. Дочекайтеся, поки інструмент набере повні оберти, перш ніж торкатися їм до оброблюваної поверхні.
2. Натискайте на поверхню з мінімальним зусиллям, щоб інструмент працював на високій швидкості. Ефективність шліфування максимальна, коли інструмент працює на високій швидкості.

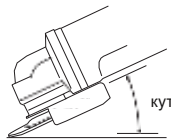

3. Утримуйте інструмент під правильним кутом по відношенню до оброблюваної поверхні. Див. Таблицю відповідності конкретної операції.

операція	КУТ
зачистка	20° -30°
Шліфування віяловим диском	5° -10°
Шліфування диском-підшоною	5° -15°
Використання дрітчастих щіток	5° -10°

4. Уникайте контакту країв дисків з оброблюваною поверхнею.
 - При зачистці і шліфуванні віяловим диском або дрітчастою щіткою переміщайте інструмент вперед і назад, щоб запобігти утворенню канавок на оброблюваної поверхні.
 - При шліфуванні диском-підшоною переміщайте інструмент по прямій лінії, запобігаючи появі опіків і подрипин на оброблюваної поверхні.
5. Перш ніж вимкнути інструмент підійміть його з оброблюваної поверхні. Перш ніж покласти інструмент, дочекайтеся повної зупинки двигуна.



ПОПЕРЕДЖЕННЯ: Будьте особливо обережні при обробці країв, оскільки може статися раптове різке рух інструменту.

Заходи безпеки при роботі з пофарбованими поверхнями

1. Не рекомендується шліфування або зачистка дрітчастими щітками фарб з вмістом свинцю,

так як це призводить до утворення шкідливої для здоров'я пилу. Найбільшу небезпеку отруєння свинцем представляє для дітей і вагітних жінок.

2. Так як визначити наявність свинцю у фарбі без проведення хімічного аналізу досить складно, ми рекомендуємо дотримуватися наступних правил безпеки при виконанні шліфування пофарбованих поверхонь:

Особиста безпека

1. Не допускайте дітей або вагітних жінок в робочу зону, де виконується шліфування або зачистка дротяної щіткою пофарбованих поверхонь до тих пір, поки робоча зона не буде повністю очищена.
2. Всі люди, що входять в робочу зону, повинні надягати пилозахисні маски або респиратори. Фільтр слід замінювати щодня або в міру його забруднення.

ПРИМІТКА: Слід використовувати тільки ті пилозахисні маски, які призначені для роботи з пилом і парами фарб, що містять свинець. Звичайні маски для лакофарбових робіт не забезпечують достатнього захисту. Купіть в будівельному магазині респиратор, затвердженого Національним інститутом США з охорони праці та промислової гігієни (NIOSH) типу.

3. НЕ ПРИНИМАЙТЕ ЇЖУ, НЕ ПИЙТЕ рідини і НЕ ПАЛИТЕ в робочій зоні для виключення вірогідності попадання частинок фарби в шлунок. ПЕРЕД прийомом їжі, питтям або курінням працівник повинен помитися і почистити. Харчові продукти, напої або сигарети не повинні знаходитися в робочій зоні, так як на них може осісти пил.

Екологічна безпека

1. Фарбу слід знімати таким чином, щоб звести до мінімуму кількість пилу, що утворюється.
2. Зони, де виконується видалення фарби, повинні бути герметизовані пластиковими панелями товщиною 4 мм.
3. Шліфування поверхні повинно виконуватися таким чином, щоб звести до мінімуму проникнення пилу за межі робочої зони.

Чистка та утилізація

1. Всі поверхні в робочій зоні необхідно щодня очищати пилососом і протирати протягом усього часу виконання шліфувальних робіт. Фільтрувальні мішки пилососа слід міняти з достатньою частотою.
2. Пластикову одноразовий одяг слід збирати і утилізувати разом із збраною пилом і іншим сміттям. Їх слід поміщати в герметичні ємності для збору сміття і регулярно вивозити в пункт переробки відходів. Під час чистки діти і вагітні жінки не повинні знаходитися в робочій зоні.

3. Всі іграшки, миються меблі та приладдя, що використовуються дітьми, необхідно ретельно вимити перед подальшим використанням.

Шліфування кутів і різання



УВАГА: Не використовуйте диски для шліфування країв / різання диски для шліфування поверхні, тому що дані диски не розраховані на бічні навантаження, що утворюються при шліфуванні поверхні. Наслідком цього може стати руйнування диска і отримання травм.



ПОПЕРЕДЖЕННЯ: Диски, які використовуються для різання і шліфування країв, можуть зламатися або стати причиною зворотного удару, при їх згинанні або перекручуванні під час використання інструменту. При виконанні всіх операцій по шліфуванню країв / різанні відкрита сторона захисного кожуха повинна бути звернена в сторону від оператора.

ЗАСТЕРЕЖЕННЯ: Шліфування країв / різання при використанні нових дисків типу 27 повинно бути обмежено неглибокими розрізами і надпіліванням глибиною не більше 13 мм.

Зменшення глибини розрізу / надпілівання узгоджується зі зменшенням радіуса диска в міру його зношування. Більш детальну інформацію див. В Таблиці приладдя.

Шліфування країв / різання дисками типу 41 вимагає усталювати захисного кожуха типу 1.

1. Дочекайтеся, поки інструмент набере повні оберти, перш ніж торкатися їм до оброблюваної поверхні.
2. Натискайте на поверхню з мінімальним зусиллям, щоб інструмент працював на високій швидкості. Ефективність шліфування країв / різання максимальна, коли інструмент працює на високій швидкості.
3. Стійте таким чином, щоб відкрита нижня частина диска була направлена в сторону від Вас.
4. Після початку різання і освіти надрізу на оброблюваної деталі не міняйте кут різання. Зміна кута призведе до закінювання диска і може призвести до його руйнування. Конструкція дисків для шліфування країв не розрахована на бічні навантаження, що виникають при затискуванні.
5. Перш ніж вимкнути інструмент підійміть його з оброблюваної поверхні. Перш ніж покласти інструмент, дочекайтеся повної зупинки двигуна.

Обробка металів

Щоб уникнути можливих ризиків, пов'язаних з утворенням металевого пилу, при використанні шліфувальні машини для обробки металу, подбайте, щоб вона була підключена через пристрій захисного відключення (УЗО) по току витoku.

Якщо електроживлення шліфувальні машини було відключено пристроєм захисного відключення (УЗО), доставте шліфмашину в авторизований сервісний центр D E WALT.



УВАГА: У критичних випадках при роботі з металом, струмопровідна пил може накопичуватися всередині шліфувальні машини. Це може привести до пошкодження електроізоляції шліфувальні машини, що збільшить небезпеку ураження електричним струмом.

Щоб уникнути накопичення пилу всередині шліфувальні машини, рекомендується щодня чистити вентиляційні отвори. Див. Розділ "Технічне обслуговування".

Різка металів

При різанні використовуйте тільки закріплені заготовки. Завжди використовуйте захисний кожух типу 1.

При різанні працюйте з помірною подачею, відповідно до оброблюваним матеріалом. Ні в якому разі не тисніть на відрізний диск, не нахилити інструмент і не робіть їм коливання. Чи не знижуйте швидкість обертового відрізного диска шляхом надання бічного тиску.

Завжди керуйте інструментом рухом вперед. В іншому випадку, існує небезпека поштовхів і втрата контролю над різом.

При різанні профілів і брусків з квадратним перетином найкраще починати з маленького поперечного розрізу.

Чорнове шліфування

Ніколи не використовуйте відрізний диск для чорнового шліфування.

Завжди встановлюйте захисний кожух типу 27.

Щоб досягти найкращих результатів при чорновому шліфуванні, встановіть інструмент під кутом від 30 ° до 40 °.

Докладаючи помірне зусилля, ведіть інструмент рухом вперед-назад. Таким чином, заготовка не нагріється занадто сильно, не втратить первісного кольору, а на її поверхні не утворюються борозенки.

Різання каменю

Даний інструмент повинен використовуватися тільки для сухого різання.

Для різання каменя найкраще використовувати алмазні відрізни диски. Працюйте інструментом, тільки надвіши респіратор.

Рада по роботі

Будьте обережні при прорізуванні щільних отворів в несучих стінах.

Прорізання щільних отворів в несучих стінах регулюється встановленими правилами, специфічними для кожної окремої країни. Дані правила повинні дотримуватися при будь-яких обставинах.

Перед початком робіт проконсультуйтеся з відповідальним інженеромпроектівшіфком, архітектором або виконавцем робіт.

ТЕХНІЧНЕ ОБСЛУГОВУВАННЯ

Ваш електроінструмент D E WALT розрахований на роботу протягом тривалого часу при мінімальному технічному обслуговуванні. Термін служби і надійність інструменту залежить від правильного догляду та регулярного чищення.



УВАГА: Для зниження ризику отримання важкої травми, перед регулюванням або зняттям/установкою додаткового обладнання або насадок вимикайте інструмент і відключайте його від електромережі. Переконайтеся, що пусковий вимикач знаходиться в положенні ВІКЛ. Ненавмисний запуск інструменту може привести до травмування.

Знос вугільних щіток

Двигун автоматично вимкнеться після закінчення терміну служби вугільних щіток, вказуючи на те, що інструмент потребує в сервісному обслуговуванні. Вугільні щітки не підлягають самостійній заміні оператором. Віднесіть інструмент в авторизований сервісний центр D E WALT.



Масло

Ваш електроінструмент не вимагає додаткового змащення.



Частка

УВАГА: Видавайте бруд і пил з корпусу сухим стисненим повітрям у міру видимого скупчення бруду всередині і навколо вентиляційних отворів. Виконуйте цю процедуру, надівши засіб захисту очей і респіратор затвердженого типу.





УВАГА: Ніколи не використовуйте розчинники або інші агресивні хімічні засобами для очищення неметалевих деталей інструменту. Ці хімікати можуть пошкодити властивості матеріалів, застосованих в даних деталях. Використовуйте тканину, змочену у воді з м'яким милом. Не допускайте попадання будь-якої рідини всередину інструменту, ні в якому разі не занурюйте будь-яку частину інструменту в рідину.

додаткові речі

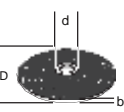
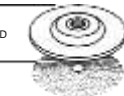
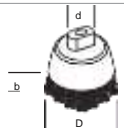

УВАГА: Оскільки належності, відмінні від тих, які пропонує D E WALT, не проходили тестування цюму телевізорі, використання цих приладів може привести до небезпечної ситуації. Щоб уникнути ризику отримання травми, з даним продуктом повинні використовуватися тільки додаткові, рекомендовані D E WALT.

З питань придбання додаткового обладнання звертайтеся до Вашого дилера.

	Макс. [Мм]		[Мм]	Мін. швидкість обертання [об / хв]	Окружна швидкість [м / с]	Довжина нарізного отвору [мм]
	D	b	d			
	115	6	22,23 11	500	80	-
	125	6	22,23 11	500	80	-
	150	6	22,23 93 00		80	-
	115	-	-	11 500	80	-
	125	-	-	11 500	80	-
	75	30	M 14	11 500	45	20,0
	115	12	M 14	11 500	80	20,0
	125	12	M 14	11 500	80	20,0













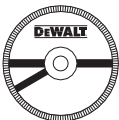





Захист навколишнього середовища









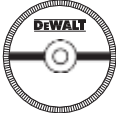

Роздільний збір. Інструменти і акумулятори, помічені даними символом, не можна утилізувати разом з побутовим сміттям.

Інструменти та акумулятори містять матеріали, які можуть бути відновлені або перероблені з метою скорочення попиту на сировину. Утилізуйте електричні продукти та акумулятори відповідно до місцевих положень. Для отримання додаткової інформації відвідайте наш сайт www.2step.it.com.

Таблиця приладдя для шліфування та різки

Тип захисного кожуха	належність	опис	Як встановити на шліфмашину
 <p>Захисний кожух Тип 27</p>		шліфувальні диски з втопленим центром	 <p>Захисний кожух Тип27</p>
		Пелюсткові диск	 <p>проставочне фланець</p> 
		дротові диски	<p>Диск з втопленим центром Тип 27</p>  <p>Резьбовая стопорная гайка</p>
		дротові диски з різбовий гайкою	 <p>Захисний кожух Тип 27</p>  <p>дротяний диск</p>
		чашоподібні дротові щітки з різбовий гайкою	 <p>Захисний кожух Тип 27</p>  <p>дротяна щітка</p>
		Диск-підшва / шліфувальна папір	 <p>Захисний кожух Тип 27</p>  <p>Гумовий диск-підшва</p>  <p>шліфувальний круг</p>  <p>Резьбовая стопорная гайка</p>

Таблиця приладдя для шліфування та різки (продовження)

Тип захисного кожуха	належність	опис	Як встановити на шліфмашину
 <p>Захисний кожух Тип 1</p>		<p>Відрізні диски по каменю на сполучному компаунді</p>	 <p>Захисний кожух Тип 1</p>
		<p>Відрізні диски по металу на сполучному компаунді</p>	 <p>проставочное фланець</p>
 <p>Захисний кожух Тип 1</p> <p>АБО</p>  <p>Захисний кожух Тип 27</p>		<p>Відрізні диски з алмазної обробки</p>	 <p>відрізний диск</p>  <p>Резьбовая стопорная гайка</p>

ДеВОЛТ гарантійні умови

Шановний користувачу

1. Вітаємо Вас з придбанням високоякісного виробу ДеВОЛТ і висловлюємо вдячність за Ваш вибір.
 - 1.1. Надійна робота даного виробу протягом всього терміну експлуатації - предмет особливої турботи наших сервісних служб. В разі виникнення будь-яких проблем в процесі експлуатації виробу рекомендуємо Вам звертатися лише до авторизованих сервісних організацій, адреси та телефони яких Ви зможете знайти в Гарантійному талоні або дізнатися в магазині. Наші сервісні станції - це не тільки кваліфікований ремонт, але і широкий вибір запчастин і аксесуарів.
 - 1.2. При купівлі виробу вимагайте перевірки його комплектності та справності в Вашій присутності, інструкцію по експлуатації і заповнений Гарантійний талон на російській мові. При відсутності у Вас правильно заповненого Гарантійного талона ми будемо змушені відхилити Ваші претензії по якості даного виробу.
 - 1.3. Щоб уникнути непорозумінь переконливо просимо Вас перед початком роботи з izdeliem уважно ознайомитися з інструкцією по його експлуатації.
2. Правовою основою справжніх гарантійних умов є діюче Законодавство і, зокрема, Закон "Про захист прав споживачів".
3. Гарантійний термін на даний виріб зівставлять 12 місяців і обчислюється з дня продажу. У разі усунення недоліків виробу, гарантійний строк продовжується на період, протягом якого воно не виконувалося.
4. Виробник рекомендує проводити періодичні перевірки виробу на сервісній станції.
5. Протягом 12 місяців з дня продажу водій гарантує безкоштовну перевірку виробу і рекомендації по заміні нормаль-але знош уються.
6. Термін служби виробу - 5 років (ми мінімальними, встановлений відповідно до Закону "Про захист прав споживачів").

7. Наші гарантійні зобов'язання расеться тільки на несправності, виявлені протягом гарантійного терміну і обумовлені виробничими або конструктивними факторами.
8. Гарантійні зобов'язання не розповсюджуються:
 - 8.1. На несправності виробу, що виникли в раді:
 - 8.1.1. Недотримання користувачем припуская саний інструкції з експлуатації виробу.
 - 8.1.2. Механічного пошкодження, викликаного зовнішнім ударним або будь-яким іншим наслідком.
 - 8.1.3. Застосування виробу не за призначенню.
 - 8.1.4. Стихійного лиха.
 - 8.1.5. Неприятливих атмосферних і інших зовнішніх впливів на виріб, таких як дощ, сніг, під вищена вологість, нагрівання, агресивні середовища, невідповідність параметров електромережі живлення вказаним на інструменті.
 - 8.1.6. Використання приладдя, витратних матеріалів і запчастин, які не рекомендованих або не схвалени виробником.
 - 8.1.7. Проникнення всередину виробу сторонніх предметів, комах, матеріалів в або речовин, що не є відходами, такими як стружка, тирса тощо.
 - 8.2. На інструменти, що піддавались розкриттю, ремонту або модифікації поза уповноважених сервісної станції.
 - 8.3. На принадлежності, запчастини, що вийшли з ладу внаслідок нормального зносу, та витратні матеріали, такі як привідні реміні, вузькі щітки, акумуляторні батареї, ножі, пили, абразиви, пильні диски, свердла, бури та т. п.
 - 8.4. На несправності, що виникли в результаті перевантаження інструменту, що спричинило вихід з ладу електродвигуна або інших вузлів і деталей. До безумовних ознак перепаду виробу відносяться, зокрема:
 - поява кольорів в мінливості, деформація або оплавлення деталей і вузлів в виробу, потемніння або обуглювання ізоляції проводів електродвигуна під впливом високої температури



Блэк энд Деккер Гмбх
Блэк энд Деккер Штрассе, 40
65510 Идштайн, Германия

ОФИЦИАЛЬНЫЙ ДИЛЕР В УКРАИНЕ:

storgom.ua

ГРАФИК РАБОТЫ:

Пн. – Пт.: с 8:30 по 18:30

Сб.: с 09:00 по 16:00

Вс.: с 10:00 по 16:00

КОНТАКТЫ:

+38 (044) 360-46-77

+38 (066) 77-395-77

+38 (097) 77-236-77

+38 (093) 360-46-77

Детальное описание товара:

<https://storgom.ua/product/uglovaia-shlifmashina-dewalt-dwe42-7kt.html>

Другие товары: <https://storgom.ua/setevye-bolgarki.html>