DEWALT

DWE4056

DWE4057

DWE4120

DWE4156

DWE4157

503911-64 RUS / UA

Переклад з оригіналу інструкції

Малюнок 1

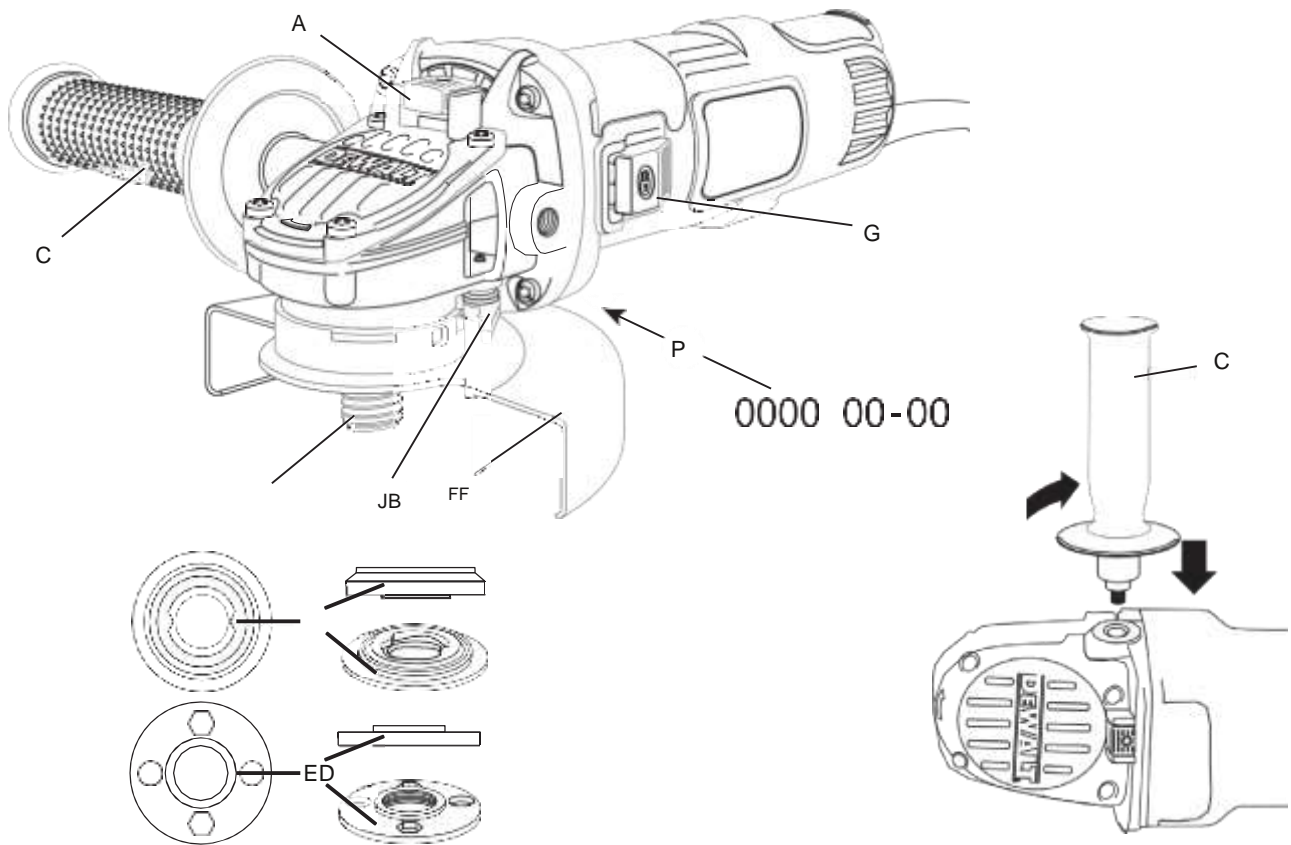

малюнок 2A

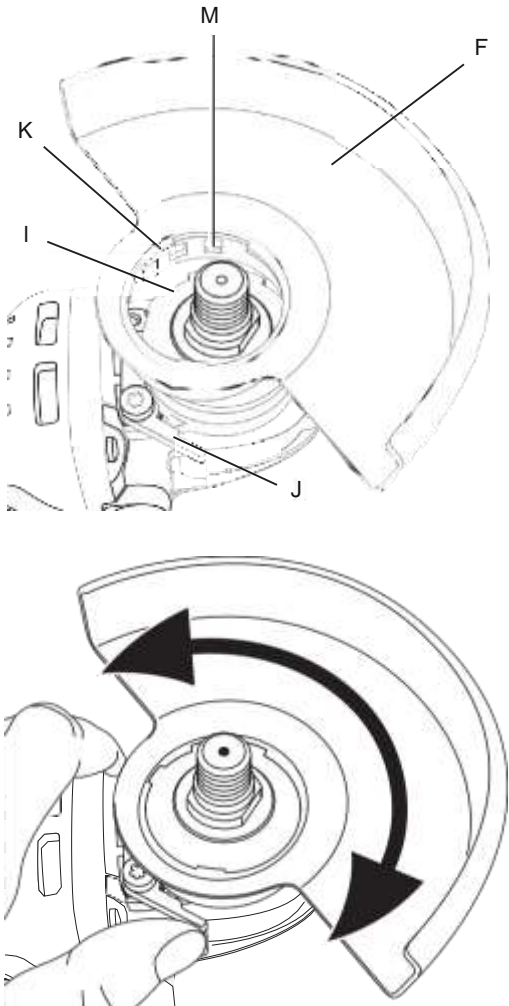

малюнок 2B

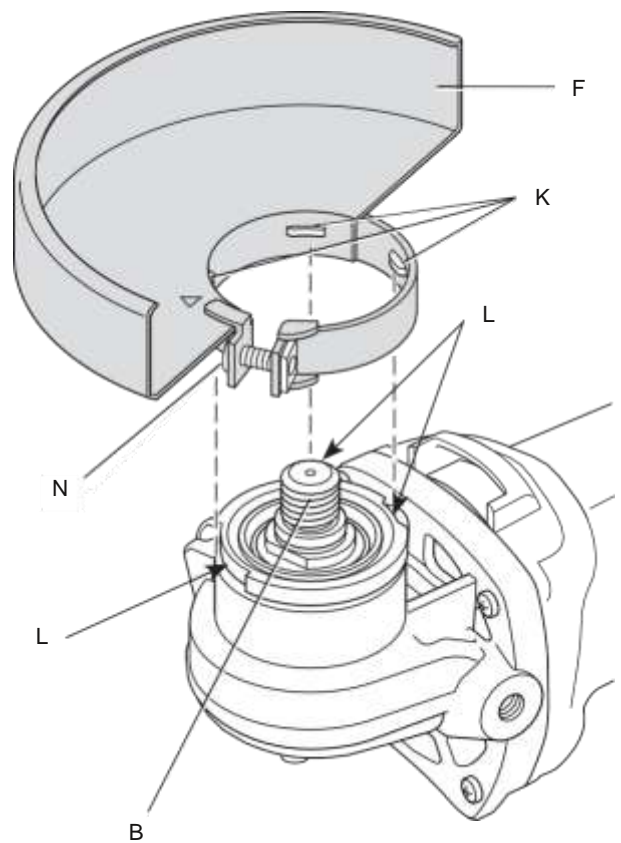

малюнок 3

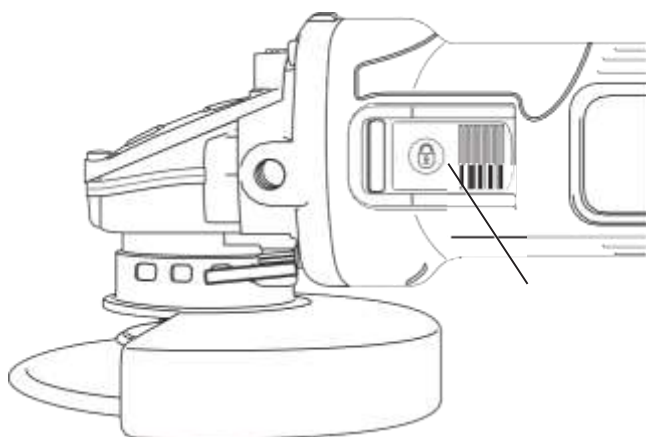

DWE4120

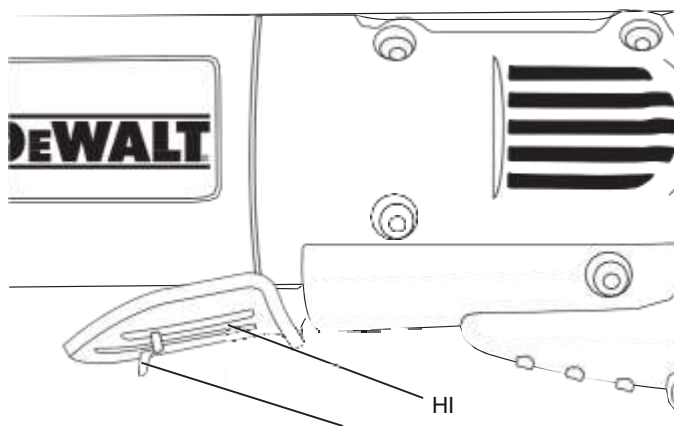

Малюнок 5 G

Малюнок 4

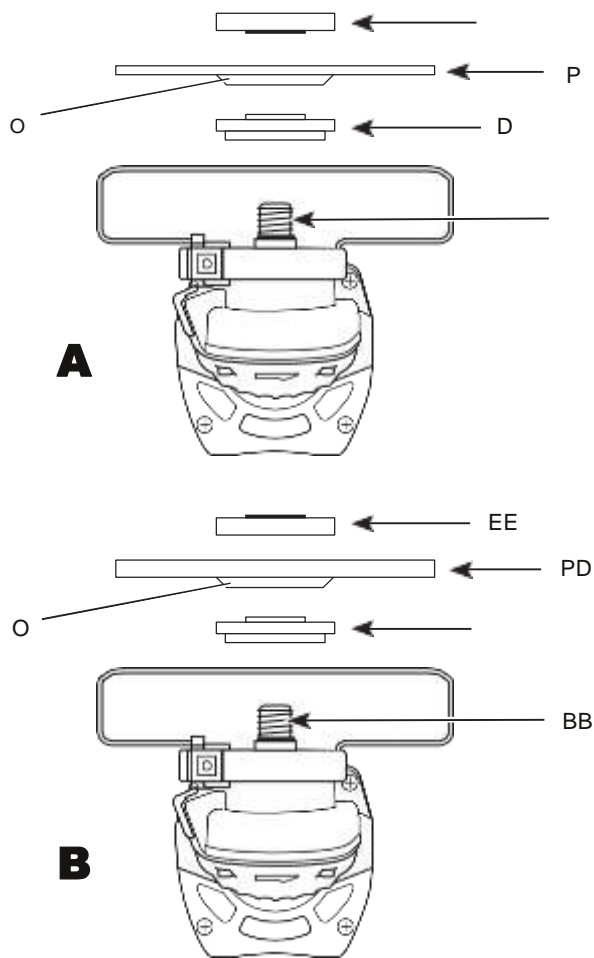
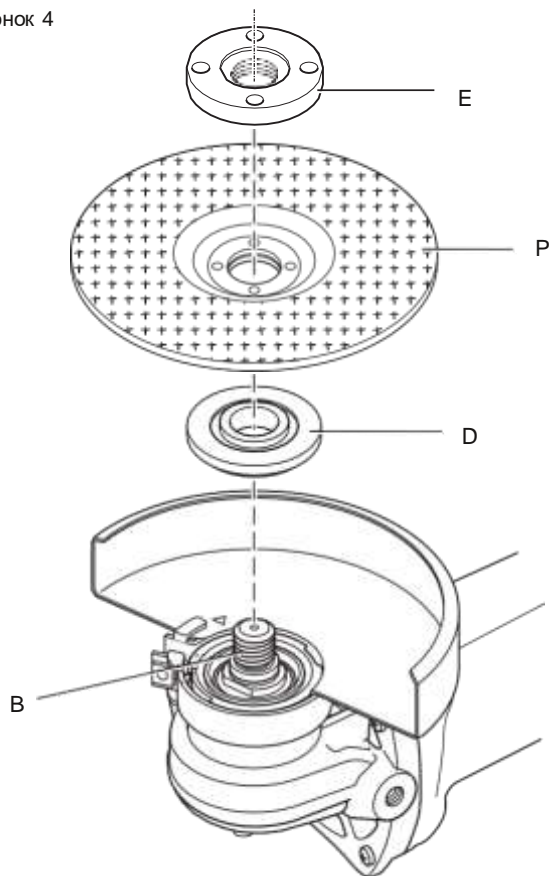

Малюнок 6

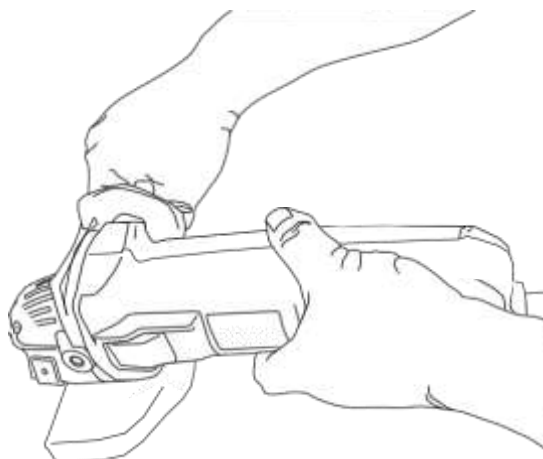

КУТОВА ШЛІФУВАЛЬНА МАШИНА DWE4056, DWE4057, DWE4120, DWE4156, DWE4157

Вітаємо Вас!

Ви вибрали електричний інструмент фірми D E WALT. Ретельна розробка виробів, багаторічний досвід фірми з виробництва інструментів, різні удосконалення зробили електроінструменти D E WALT одними з найнадійніших помічників для професіоналів.

Технічні характеристики

		DWE4056	DWE4057	DWE4120	DWE4156	DWE4157
Напруга живлення	В змін. струму	230	230	230	230	230
Тип		1	1	1	1	1
споживана потужність	Вт	800	800	900	900	900
Число оборотів без навантаження / номінальна швидкість	об / хв.	11 800	11 800	11 800	11 800	11 800
Діаметр диска	мм	115	125	115	115	125
Діаметр шпінделя		M14	M14	M14	M14	M14
довжина шпінделя	мм	14,2	14,2	14,2	14,2	14,2
вага	кг	1,8 *	1,9 *	2,05 *	2,0 *	2,05 *

* включаючи бічну рукоятку і захисний кожух

Сума величин рівня шуму і вібрації (сума векторів у трьох осях), виміряних відповідно до стандарту EN 60745-2-3:

L_{pA} (звуковий тиск)	дБ (А)	90,5	90,5	91,5	91,5	91,5
L_{WA} (акустична потужність)	дБ (А)	101,3	101,3	102,5	102,5	102,5
К (похибка вимірювання акустичної потужності)	дБ (А)	3,0	3,0	3,0	3,0	3,0
Шліфування поверхонь						
Значення вібраційного впливу $a_{h,AG} =$	м / с ²	9,4	9,4	11,0	11,0	11,0
Похибка К =	м / с ²	1,5	1,5	1,5	1,5	1,5
Шліфування диском Значення вібраційного впливу $a_{h,DS} =$						
	м / с ²	7,5	7,5	6,8	6,8	6,8
Похибка К =	м / с ²	1,5	1,5	1,5	1,5	1,5

Рівень вібрації, зазначений в даному інформаційному листку, був розрахований за стандартним методом тестування відповідно до стандарту EN 60745 і може використовуватися для порівняння інструментів різних марок. Він може також використовуватися для попередньої оцінки впливу вібрації.

Інструмент застосовується не за основним призначенням, з іншими речами або міститься в неналежному стані, рівень вібрації буде відрізнятися від зазначеної величини. Це може значно збільшити вплив вібрації протягом всього періоду роботи інструментом.



УВАГА: Заявлена величина вібрації відноситься тільки до основних видів застосування інструменту. Однак якщо

При оцінці рівня впливу вібрації необхідно також враховувати час, коли інструмент знаходився в вимкненому стані або коли він включений, але не виконує будь-яку операцію. Це може значно зменшити рівень впливу протягом усього періоду роботи інструментом.

Визначте додаткові запобіжні заходи для захисту оператора від впливу вібрації, такі як: ретельний догляд за інструментом

і приладдям, зміст рук в теплі, організація робочого місця.

Мінімальні електричні запобіжники

Інструменти 230 В

10 ампер, електромережу

Визначення попередження безпеки

Наступні визначення вказують на ступінь важливості кожного сигнального слова. Прочитайте керівництво по експлуатації та зверніть увагу на дані символи.



НЕБЕЗПЕЧНО: Чи означає надзвичайно небезпечну ситуацію, яка призводить до смерті або важкої травми.



УВАГА: Чи означає потенційно небезпечну ситуацію, яка може привести до смерті або важкої травми.



ПОПЕРЕДЖЕННЯ: Чи означає потенційно небезпечну ситуацію, яка може призвести до травмування легкої або середньої тяжкості.
ЗАСТЕРЕЖЕННЯ: Чи означає ситуацію, не пов'язану з отриманням тілесної травми, яка, однак, може привести до пошкодження електроінструменту.



Небезпека ураження електричним струмом!



Вогнебезпечність!

Декларація відповідності ЄС

ДИРЕКТИВА ПО МЕХАНІЧНОМУ ОБЛАДНАННЮ



КУТОВА ШЛІФУВАЛЬНА МАШИНА DWE4056, DWE4057, DWE4120, DWE4156, DWE4157

D E WALT заявляє, що назва продукту помічена в розділі "Технічні характеристики", розроблені в повній відповідності до стандартів: 2006/42 / EC, EN 60745-1: 2009 Доставка + A11: 2010 EN 60745-2-3: 2011 Доставка + A2 до: 2013 + A11 діє до: 2014 + A12: 2014.

Дані продукти також відповідають Директивам 2004/108 / EC (до 19.04.2016), 2015/30 / EU (після 20.04.2016) та 2011/65 / EU. За додатковою інформацією звертайтеся за вказаною нижче адресою або за адресою, вказаною на останній сторінці керівництва.

Що нижче підписалися особа повністю відповідає за відповідність технічних даних і робить цю заяву від імені фірми D E WALT.

Маркус Ромпел (Markus Rompel) Директор з інженерних розробок D E WALT,
Richard-Klinger-Straße 11, D-65510, Idstein,
Germany

08.06.2015



УВАГА: Уважно прочитайте інструкцію з експлуатації для зниження ризику отримання травми.

Загальні правила безпеки при роботі з електроінструментами



УВАГА! Уважно прочитайте всі інструкції з безпеки і керівництво по експлуатації. Недотримання всіх перерахованих нижче правил

безпеки та інструкцій може призвести до ураження електричним струмом, пожежі та/або отримання важкої травми.

і холодильники. Небезпека ураження електричним струмом збільшується, якщо Ваше тіло заземлене.

ЗБЕРЕЖТЬ ВСІ ПРАВИЛА БЕЗПЕКИ І ІНСТРУКЦІЇ ДЛЯ ПОДАЛЬШОГО ВИКОРИСТАННЯ

Термін «Електроінструмент» у всіх приведених нижче вказівках відноситься до Вашого мережевого (з кабелем) або акумуляторного (бездротового) електроінструменту.

1) БЕЗПЕКА РОБОЧОГО МІСЦЯ

a) Тримайте робоче місце в чистоті і забезпечте хороше освітлення. Погане освітлення або безлад на робочому місці може призвести до нещасного випадку.

b) Не використовуйте електроінструменти, якщо є небезпека загоряння або вибуху, наприклад, поблизу легкозаймистих рідин, газів або пилю. В процесі роботи електроінструменти створюють іскрові розряди, які можуть запалити пил або горючі пари.

c) Під час роботи з приладом не підпускайте близько дітей або сторонніх осіб. Відволікання уваги може викликати у Вас втрату контролю над робочим процесом.

2) ЕЛЕКТРОБЕЗПЕКА

a) Вилка електроінструменту повинна відповідати змінного струму. Ні в якому разі не видозмінюйте вилку електричного кабелю. **Не використовуйте з'єднувальні штепсели-перехідники, якщо в силовому кабелі електроінструменту є дрiт заземлення.** Використання оригінальної вилки кабелю і відповідної їй штепсельної розетки зменшує ризик ураження електричним струмом.

b) Під час роботи електроінструментом уникайте фізичного контакту з заземленими об'єктами, такими як трубопроводи, радіатори опалення, електроплити

c) Не використовуйте електроінструмент під дощем або у вологому середовищі. Попадання води в електроінструмент збільшує ризик ураження електричним струмом.

d) Будьте обережні, щоб з електричним кабелем. Ні в якому разі не використовуйте кабель для перенесення електроінструменту або для витягування його вилки з штепсельної розетки. Не піддавайте електричний кабель впливу високих температур і мастильних речовин; тримайте його в стороні від гострих кромки і рухомих деталей приладу.

Пошкоджений або заплутаний кабель збільшує ризик ураження електричним струмом.

e) При роботі електроінструментом на відкритому повітрі використовуйте подовжувач, призначений для зовнішніх робіт. Використання кабелю, придатного для роботи на відкритому повітрі, знижує ризик ураження електричним струмом.

f) При необхідності роботи електроінструментом у вологому середовищі використовуйте джерело живлення, обладнаний пристроєм захисного відключення (УЗО). Використання УЗО знижує ризик ураження електричним струмом.

3) БЕЗПЕКА

a) При роботі електроінструментами будьте уважні, слідкуйте за тим, що Ви робите, та використовуйте загальний глузд. Не використовуйте електроінструмент, якщо Ви втомилися, а також перебуваючи під дією алкоголю або знижують реакцію лікарських препаратів і інших засобів. Найменша необережність при роботі з електроінструментами може привести до серйозної травми.

b) При роботі використовуйте засоби індивідуального захисту. завжди

засоби захисту очей.

Своєчасне використання захисного спорядження, а саме: пилезащитної маски, черевик на нековзною підшві, захисного шолома або протишумових навушників, значно знизить ризик отримання травми.

c) Не допускайте ненавмисного

запуску. Перед тим як

підключити електроінструмент до мережі і / або акумулятора, підняти або перенести його, переконайтеся, що вимикач знаходиться в положенні «вимкнено». Не переносьте електроінструмент, натиснувши клавішу пускового вимикача і не підключайте до розетки електроінструмент, вимикач якого встановлено в положення «включено», це може призвести до нещасного випадку.

d) Перед включенням

електроінструменту зніміть з нього все регульовальні або гайкові ключі. Регульовальний або гайковий ключ, залишений закріпленим на деталі, що обертається електроінструменту, може стати причиною отримання важкої травми.

e) Працюйте в стійкою позі.

Завжди твердо стійте на ногах, зберігаючи рівновагу. Це дозволить Вам не втратити контроль при роботі електроінструментом в непередбаченій ситуації.

f) Одягайтеся відповідним

чином. Під час роботи не надягайте просторий одяг або прикраси. Слідкуйте за тим, щоб Ваше волосся, одяг або рукавички перебували в постійному віддаленні від рухомих частин інструменту. Вільний одяг, прикраси або довге волосся можуть потрапити в рухомі частини інструменту.

g) Якщо електроінструмент

забезпечений пристроєм пзбирання пилу, переконайтеся, що даний пристрій підключено і використовується належним чином. Використання пристрою пиловидалення значно знижує ризик виникнення нещасного випадку, пов'язаного з запиленістю робочого простору.

4) ВИКОРИСТАННЯ ЕЛЕКТРОІНСТРУ-МЕНТОВ І ТЕХНІЧНИЙ ДОГЛЯД

a) Не перевантажуйте

електроінструмент. Використовуйте Ваш інструмент за призначенням.

Електроінструмент працює надійно і безпечно тільки при дотриманні параметрів, зазначених в його технічних характеристиках.

b) Не використовуйте

електроінструмент, якщо його вимикач не встановлюється в положення включення або виключення. Електроінструмент з несправним вимикачем становить небезпеку і підлягає ремонту.

c) вимикайте електроінструмент

від джерела живлення та/ або виймайте акумулятор перед регулюванням, зміни додаткового обладнання або при зберіганні електроінструменту.

Такі запобіжні заходи знижують ризик випадкового запуску електричного.

d) Зберігайте невикористовувані

електроінструменти в недоступному для дітей місці і не дозволяйте особам, які не знайомі з електричним або цими інструкціями, працювати з електроприладами.

Прилади несуть небезпеку в руках недосвідчених користувачів.

e) Регулярно перевіряйте справність

електроінструменту. Перевіряйте точність суміщення і легкість переміщення рухомих частин, цілісність деталей і будь-яких інших елементів електроінструменту, що впливають на його роботу. Не використовуйте несправний електроінструмент, поки він не буде повністю відремонтований.

Більшість нещасних випадків є наслідком недостатнього технічного догляду за електроінструментом.

f) Слідкуйте за гостротою

заточування і чистотою ріжучих приладдя. Приналежності з гострими крайками дозволяють уникнути заклинювання і роблять роботу менш стомлюючої.

- g) Використовуйте електроінструмент, аксесуари та насадки в соответствии з даними Керівництвом і з урахуванням робочих умов і характеру майбутньої роботи.
- Використання електричних не за призначенням може призвести до виникнення небезпечних ситуацій.

5) ТЕХНІЧНЕ ОБСЛУГОВУВАННЯ

- a) Ремонт Вашого електроінструменту повинен виконуватися тільки кваліфікованим персоналом з використанням ідентичних запасних частин. Це забезпечить безпеку Вашого електроінструменту в подальшій експлуатації.

ДОДАТКОВІ СПЕЦІАЛЬНІ ПРАВИЛА БЕЗПЕКИ

ЗАХОДИ БЕЗПЕКИ ПРИ ВИКОНАННІ ВСІХ ОПЕРАЦІЙ

ЗАГАЛЬНІ ПРАВИЛА БЕЗПЕКИ ПІД ЧАС ВИКОНАННЯ РОБІТ ПО ШЛІФУВАННЮ, ЗАЧИЩЕННЮ, ОЧИЩЕННЮ МЕТАЛЕВОЮ ЩІТКОЮ АБО АБРАЗИВНОГО РІЗАННЯ:

- a) Даний електроінструмент призначений для шліфування, зачистки, очищення металевою щіткою і абразивного різання. Уважно прочитайте всі інструкції по використанню, правила безпеки, специфікації, а також розгляньте всі ілюстрації, що входять в керівництво по експлуатації даного електроінструменту.

Недотримання всіх перерахованих нижче інструкцій може призвести до ураження електричним струмом, пожежі та/або отримання серйозної травми.

- b) Не рекомендується виконання даним інструментом робіт по поліровці. Використання інструменту не за призначенням може призвести до пошкодження інструменту та отримання тілесної травми.
- c) Не використовуйте додаткові приналежності і насадки, спеціально не розроблені і не рекомендовані виробником

інструменту. Можливість установки приладдя і насадок на електроінструмент не забезпечує безпеки при його використанні.

- d) Номінальна швидкість обертання насадок повинна відповідати швидкості, зазначеної на інструменті. Диски та інші насадки при обертанні на швидкості, що перевищує їх номінальну швидкість, можуть зруйнуватися і зірватися з кріплення.

- e) Зовнішній діаметр і товщина насадки повинні відповідати діапазону потужності Вашого електроінструменту. Насадка неправильного розміру не закривається належним чином захисним кожухом і не забезпечує контролю при управлінні інструментом.

- f) Монтажна різьблення насадок повинна відповідати різьбі шпинделя шліфувальні машини. Для насадок, що встановлюються на фланці: розмір отвору насадки повинно відповідати установочого діаметру фланця. Насадки, які не відповідають кріпильним деталям електроінструменту, можуть стати причиною розбалансованості, підвищеної вібрації і втрати контролю над електроінструментом.

- g) Не використовуйте пошкоджені насадки. Перед кожним використанням перевіряйте абразивні диски на наявність сколів і тріщин, диски-підшоши - на наявність надривів і тріщин, дріт'яні щітки - на наявність ослабленої або зламаного дроту. У разі падіння електроінструменту або насадки перевірте їх на наявність пошкоджень або встановіть неушкоджену насадку. Після перевірки і установки насадки відведіть електроінструмент від себе і сторонніх осіб в сторону і запусіть його на максимальній швидкості без навантаження протягом однієї хвилини. Пошкоджені насадки відлетять в сторону протягом даного тестового періоду.

- h) Використовуйте засоби індивідуального захисту. Залежно від типу виконуваних

робіт надягайте щиток для захисту особи, захисну маску або захисні окуляри. Відповідно до необхідності надягайте респіратор, захисні навушники, рукавички і робочий фартух, здатний захистити від відлітають дрібних

абразивних частинок і фрагментів оброблюваної деталі.

Засоби захисту для очей повинні зупиняти частки, що вилітають при виконанні різних видів робіт. Протипилова маска або респіратор повинні забезпечувати фільтрацію твердих частинок, що утворюються в ході робіт. Тривала дія шуму високої інтенсивності може пошкодити слух.

i) Не дозволяється виконувати сторонніх осіб близько до робочої зони. Будь-яка особа, що входить в робочу зону, має використовувати засоби індивідуального захисту.

Відлітають фрагменти оброблюваної деталі або зруйнованої насадки можуть стати причиною травмування навіть за межами робочої зони.

j) Тримайте електроінструмент тільки за ізольовані поверхні при виконанні робіт, під час яких ріжуча приналежність може зачепити приховану проводку або кабель підключення до електромережі. Контакт насадки з знаходяться під напругою проводом робить не покриті ізоляцією металеві частини електроінструмента також «живими», що створює небезпеку ураження оператора електричним струмом.

к) Розташуйте кабель підключення до електромережі на видаленні від обертової насадки. У разі втрати контролю кабель може бути розрізаний або затисненого, а Ваша рука може бути затянута обертається насадкою.

l) Ніколи не кладіть електроінструмент, поки насадка повністю не зупиниться.

Обертається насадка може зачепити за поверхню, і електроінструмент вирветься з Ваших рук.

т) Не вмикайте електроінструмент, якщо насадка спрямована на Вас.

Випадковий контакт з обертової насадкою може привести до захоплення насадкою Вашого одягу і отримання тілесної травми.

п) Регулярно очищайте вентиляційні отвори електроінструменту.

Вентилятор електродвигуна затягує пил в середину корпусу, а скупчення великої кількості пилу на металі електродвигуна підвищує ризик ураження електрострумом.

о) Не використовуйте електроінструмент поблизу с пожежонебезпечними матеріалами. Іскрові розряди можуть призвести до їх займання.

р) Не використовуйте насадки, що вимагають рідинного охолодження.

Використання води або інших рідких охолоджуючих засобів може призвести до ураження електричним струмом аж до смертельного результату.

ДОДАТКОВІ ЗАХОДИ БЕЗПЕКИ ПРИ ВИКОНАННІ ВСІХ ОПЕРАЦІЙ

Причини зворотного удару і дії оператора по його попередженню

Зворотний удар є раптовою реакцією на защемлення або застрявання диска, що обертається, диска-підшви, шітки або будь-якої іншої насадки. Защемлення або застрявання можуть стати причиною миттєвої зупинки обертової насадки, що в свою чергу призводить до втрати контролю над електроінструментом і його раптового відкидання назад в напрямку, протилежному обертанню насадки. Наприклад, якщо абразивний круг був затисненого або застряє в заготівлі, край кола в момент защемлення може врізатися в поверхню заготовки, в результаті чого коло піднімається або відскакує назад. Залежно від напрямку руху кола в момент защемлення, коло може різко піднятися в сторону або від оператора. У цей момент абразивні круги можуть також зламатися.

Зворотний удар є результатом використання інструменту не за призначенням та/або неправильних дій оператора і умов роботи, і його можна уникнути, дотримуючись таких заходів безпеки:

a) Міцно утримуйте

електроінструмент і стежте за положенням тіла і рук, щоб ефективно протистояти впливу зворотного удару. Для максимального контролю сили зворотного удару або реакції від крутного моменту завжди використовуйте допоміжну рукоятку, якщо вона передбачена.

При дотриманні відповідних запобіжних заходів оператор може контролювати силу зворотного удару і реакцію від крутного моменту.

b) Ніколи не тримайте руки поблизу від

обертається насадки. При зворотному ударі насадка може поранити Ваші руки.

c) Не стійте в зоні

дії зворотного удару електроінструменту. У момент заклинювання сила зворотного удару відкине інструмент в напрямку, протилежному руху диска.

d) Будьте особливо обережні при

обробленні кутів, гострих кромок і ін. Уникайте відсакування і заклинювання насадки. Саме при обробці кутів, гострих кромок або при відсакуванні висока ймовірність заклинювання обертається насадки, що може спричинити втрату контролю над інструментом або освіти зворотного удару.

e) Не встановлюйте на інструмент

диск для різьблення по дереву або зубчастий пильний диск. Дані диски збільшують ймовірність виникнення зворотного удару і втрачають контроль над інструментом.

Спеціальні заходи безпеки при виконанні операцій по шліфуванню і різанні з використанням абразивних дисків

a) Використовуйте тільки диски,

рекомендовані для використання

з Вашим електроінструментом, а також захисні кожухи, спеціально розроблені для обраного типу дисків. Диски, які не призначені для використання з даними електроінструментами, які не будуть надійно захищені кожухом і становлять небезпеку.

b) Шліфувальна поверхня дисків

з втопленим центром повинна бути встановлена нижче площини кромки захисного кожуха. Неправильно встановлений диск, який виступає за площину кромки захисного кожуха, що не буде захищений належним чином.

c) Захисний кожух повинен

бути надійно закріплений на інструменті. Для досягнення максимальної безпеки кожух повинен бути встановлений таким чином, щоб з боку оператора була відкрита сама незначна частина диска. Захисний кожух допоможе захистити оператора від фрагментів зруйнованого диска і випадкового контакту з диском, а також від іскор, здатних запалити одяг оператора.

d) Диски повинні використовуватися

тільки строго відповідно до їх призначення. Наприклад: чи не слід шліфувати бічною стороною ріжучого диска. Абразивні ріжучі диски призначені для шліфування периферією круга, тому бічна сила, застосована до даного типу дисків, може стати причиною їх руйнування.

e) Завжди використовуйте неушкоджені

дисківі фланці, розмір і форма яких повністю відповідають обраному Вами типу дисків.

Правильно підібрані дисківі фланці підтримують диск, знижуючи ймовірність його руйнування. Фланці для ріжучих дисків можуть відрізнятися від фланців для шліфувальних кругів.

f) Ніколи не використовуйте зношені

диски з електроінструментів більшої потужності. Диски, призначені для використання з електроінструментами більшої потужності, не підходять для високих швидкостей інструментів меншої потужності, і можуть зруйнуватися.

Додаткові спеціальні заходи безпеки при різанні звикористанням абразивних дисків

суцільні поверхні. Виступаючий диск може врізатися в газову або водопровідну трубу, електропроводку або в об'єкти, що викликають зворотний удар.

a) **Не тисніть на ріжучий диск і не виявляйте на нього надмірного тиску. Не намагайтеся виконати занадто глибокий розріз.** Надмірне напруження диска збільшує навантаження на диск, результатом якої може стати деформація або заїдання в момент різання, можливість виникнення зворотного удару, а також поломка диска.

b) **Не стійте на одній лінії і позаду диска, що обертається.** При обертанні диска в момент виконаної операції в напрямку від оператора, можливий зворотний удар може відкинути електроінструмент з обертовим диском прямо на Вас.

c) **У разі заклинювання диска або при перериванні процесу різання по будь-якої причини вимкніть електроінструмент і утримуйте його нерухомо у стовбурі до повної зупинки диска. Ні в якому разі не намагайтеся витягнути ріжучий диск з заготовлі, поки він ще обертається, так як це може викликати зворотний удар. З'ясуйте причину заклинювання диска і вжити всіх заходів по її усуненню.**

d) **Чи не відновлюйте перервану операцію з диском в заготовлі. Дозвольте диску досягти максимальної швидкості і акуратно введіть його в розріз.** В іншому випадку, при повторному включенні електроінструменту диск може зламатися, піднятися або вискочити назад з заготовки.

e) **Для зведення до мінімуму ризику заземлення диска і зворотного удару розміщуйте панель або заготовки великих розмірів на опорах.** Великі заготовки мають тенденцію прогинатися під вагою власної ваги. Встановлюйте опори під заготовкою по обидва боки від диска, біля лінії різки і країв заготовки.

f) **Будьте особливо уважні при наскрізному врізанні в стіни і інші**

Спеціальні заходи безпеки при шліфуванні

a) **Не використовуйте шліфувальні кола, діаметр яких набагато перевищує діаметр підшоши.** При виборі шліфувального паперу користуйтеся рекомендаціями виробника. Шліфувальний папір, що виступає за межі підшоши шліфувальні машини, може порватися, що стане причиною пошкодження кола або викличе зворотний удар.

Спеціальні заходи безпеки при роботі звикористанням дротяних щіток

a) **Пам'ятайте, що шматочки дроту відскакують від дротяної щітки навіть при виконанні звичайної операції. Не тисніть на щітку, надаючи на неї надмірний тиск.**

Уривки дроту легко можуть проникнути через легкий одяг і / або потрапити на шкіру.

b) **Якщо при роботі щіткою рекомендовано використання захисного кожуха, не допускайте ні найменшого дотику дротяної щітки або диска з кожухом.** В процесі роботи і під впливом відцентрової сили дротяний диск або щітка можуть збільшитися в діаметрі.

Додаткові правила техніки безпеки для роботи шліфмашинами

- **Монтажна різьблення насадок повинна відповідати різьбі шпінделя шліфувальні машини.** Для насадок, що встановлюються на фланці: розмір отвору насадки повинно відповідати установчого діаметру фланця. Насадки, які не відповідають кріпильним деталям електроінструменту, можуть стати

причиною розбалансованості, підвищеної вібрації і втрати контролю над електроінструментом.

- Шліфувальна поверхня дисків з втопленим центром повинна бути встановлена нижче площини кромки захисного кожуха. Неправильно встановлений диск, який виступає за площину кромки захисного кожуха, що не буде захищений належним чином.
- **Не використовуйте диски Тип 11 (конусні чашоподібні) з даним інструментом.** Використання насадок невідповідного типу може призвести до травмування.
- **Завжди використовуйте бокову ручку. Надійно затягуйте бічну рукоятку.** Для забезпечення повного контролю над інструментом під час роботи завжди повинна використовуватися бічна рукоятка.



УВАГА: Рекомендується використання пристрою захисного відключення з остаточним струмом 30 мА або менш.

Залишкові ризики

Незважаючи на дотримання відповідних інструкцій по техніці безпеки і використання запобіжних пристроїв, деякі залишкові ризики неможливо повністю виключити. До них відносяться:

- Погіршення слуху.
- Ризик отримання травми від часток, що розлітаються.
- Ризик отримання опіків від приладдя і насадок, які в процесі роботи сильно нагріваються.
- Ризик отримання травми, пов'язаний з тривалим використанням інструменту.
- Ризик вдихання пилу від небезпечних для здоров'я речовин.

Маркування інструменту

На інструменті є наступні знаки:



Перед використанням уважно прочитайте цей посібник з експлуатації.



Використовуйте засоби захисту органів слуху.



Одягайте захисні окуляри.

МІСЦЕ ПОЛОЖЕННЯ КОДА ДАТИ (Мал.1)

Код дати (P), який також включає в себе рік виготовлення, відштампований на передній поверхні корпусу редуктора. приклад:

2015 XX XX

Рік виготовлення

Комплект поставки

В упаковку входять:

- 1 Кутова шліфувальна машина
- 1 Захисний кожух
- 1 Бічна рукоятка
- 1 Набір дискових фланців
- 1 Шестигранний ключ
- 1 Керівництво по експлуатації

- *Перевірте інструмент, деталі і додаткові пристосування на наявність пошкоджень, які могли статися під час транспортування.*
- *Перед початком роботи необхідно уважно прочитати цю інструкцію і взяти до відома що міститься в ньому інформацію.*

Опис (Мал.1, 3)



УВАГА: Ні в якому разі не змінюйте електроінструмент або яку-небудь його деталь. Це може призвести до травмування або пошкодження інструменту.

- A. Кнопка блокування шпинделя
- B. Шпиндель
- C. Бічна рукоятка
- D. Проставочное фланець
- E. Резьбовая стопорная гайка
- F. Захисний кожух
- G. Пересувний робочий вимикач
- H. Кнопка пускового вимикача (тільки DWE4120)

- I. Важіль блокування пускового вимикача (тільки DWE4120)
- J. Важіль блокування захисного кожуха

ПРИЗНАЧЕННЯ

Кутові шліфувальні машини високої потужності DWE4056, DWE4057, DWE4120, DWE4156 і DWE4157 призначені для професійних робіт по шліфуванню, зачистці, очищення металевою щіткою і різанні.

ВИКОРИСТОВУВАТИ ТІЛЬКИ шліфувальні диски з втопленим центром і віялові (пелюсткові) диски.

НЕ ВИКОРИСТОВУЙТЕ інструмент у вологих умовах або при наявності в навколишньому просторі легко займистих рідин або газів.

Дані кутові шліфувальні машини є професійними електроінструментами для робіт у важкому режимі.

Не дозволяються дітям торкатися до інструменту. Недосвідчені користувачі завжди повинні працювати під наглядом.

- Цей виріб не може використовуватися людьми (включаючи дітей) зі зниженими фізичними, сенсорними та розумовими здібностями або при відсутності необхідного досвіду або досвіду, за винятком, якщо вони виконують роботу під наглядом особи, яка відповідає за їх безпеку. Не залишайте дітей з інструментом без нагляду.

Плавний пуск

(DWE4056, DWE4057, DWE4156, DWE4157)

За допомогою функції плавного пуску набір частоти (швидкості) обертання електродвигуна шліфувальної машини відбувається плавно, без ривків. Ця функція особливо зручна при роботі в обмеженому просторі.

Відключення при падінні напруги

(DWE4056, DWE4057, DWE4156, DWE4157)

Ця функція відключить інструмент без подальшого запуску при зникненні або сильному зниженні напруги.

Електробезпека

Електричний двигун розрахований на роботу тільки за однієї напруги електромережі. Слідкуйте за напругою електричної мережі, воно повинно відповідати величині, позначеної на інформаційній табличці електроінструменту.



Ваш інструмент D E WALT має подвійну ізоляцію відповідно до стандарту EN 60745, що виключає потребу в заземлюючій дроті.



УВАГА:

Електроінструменти з напругою 115 В повинні управлятися через запобіжний ізольований трансформатор з заземленим екраном між первинною і вторинною обмоткою.

Пошкоджений кабель повинен замінитися спеціально підготовленим кабелем, який можна отримати в сервісному центрі D E WALT.

Використання

подовжувального кабелю

При необхідності використання подовжувача кабелю, використовуйте тільки затверджені 3-х жильні кабелі промислового виготовлення, розраховані на потужність не меншу, ніж споживана потужність даного інструменту (див. Розділ "*Технічні характеристики*").

Мінімальний розмір провідника повинен складати 1,5 мм²; максимальна довжина кабелю не повинна перевищувати 30 м. При використанні кабельного барабана, завжди повністю розмотуйте кабель.

ЗБІРКА І РЕГУЛЮВАННЯ



УВАГА: Для зниження ризику отримання важкої травми, перед регулюванням або зняттям/установкою додаткового обладнання або насадок вимикайте інструмент і відключайте його від електромережі. Перед тим як під'єднувати інструменту натисніть і відпустіть клавішу пускового вимикача, щоб переконатися, що інструмент дійсно вимкнено.

Установка бічної рукоятки (Мал.1)



УВАГА: Перед використанням інструменту переконайтеся, що рукоятка надійно затянута.

Вставте бічну рукоятку (С) в одне з різьбових отворів, розташованих на обох сторонах корпусу редуктора, і надійно затягніть. Для забезпечення повного контролю над інструментом під час роботи завжди повинна використовуватися бічна рукоятка.

Насадки та аксесуари

Дуже важливо правильно підібрати захисні кожухи, диски-підшви і фланці для використання з шліфувальними насадками. Для вибору правильної насадки і додаткової приналежності див. Таблицю в кінці цього посібника з експлуатації.

ПРИМІТКА: Шліфування країв можна виконувати за допомогою кіл типу 27, які розроблені для цієї мети і мають відповідні характеристики.



УВАГА: Номінальна швидкість обертання насадок повинна відповідати швидкості, зазначеній на попереджувальній наклейці на інструменті. Диски та інші насадки при обертанні на швидкості, що перевищує їх номінальну швидкість, можуть зірватися з кріплення і стати причиною отримання травми. Насадки з різьбленням повинні мати різьбову маточину М14. Насадки без різьблення повинні мати розмір отвору діаметром 22 мм. При відсутності посадкового отвору, дана насадка може бути призначена для установки на дискову пилу і не повинна використовуватися з шліфмашиною. Використовуйте тільки насадки та аксесуари, позначені в таблиці в кінці цього посібника з експлуатації. Номінальна швидкість насадок повинна перевищувати мінімальну швидкість обертання, зазначену на таблиці з технічними даними інструменту.

Установка захисного кожуха



УВАГА: Для зниження ризику отримання важкої травми, перед регулюванням

або зняттям/установкою додаткового обладнання або насадок вимикайте інструмент і відключайте його від електромережі. Перед тим як під'єднати інструменту натисніть і відпустіть клавішу пускового вимикача, щоб переконатися, що інструмент дійсно вимкнено.



ПОПЕРЕДЖЕННЯ: Не використовуйте цю шліфмашину без встановленого захисного кожуха!

При використанні шліфмашин DWE4056, DWE4057, DWE4120, DWE4156 або DWE4157 для різання металу або цегляної кладки на них **ПОВИНЕН БУТИ** встановлений захисний кожух Типу 1. Захисні кожухи Типу 1 можна придбати у дистриб'юторів D eWALT.

ПРИМІТКА: В кінці даного розділу Ви знайдете **Таблицю приладдя для шліфування твірки**, в якій позначені інші додаткові аксесуари, які можуть бути використані з даними шліфмашинами.

ВСТАНОВЛЕННЯ І ЗНЯТТЯ ШВИДКОЗІМНИМИ ЗАХИСНОГО КОЖУХА (ТИП 27) (МАЛ. 2А) ПРИМІТКА:

Якщо в комплект поставки Вашої шліфувальної машини входить бесключевой швидкознімний захисний кожух, перед установкою захисного кожуха переконайтеся, що гвинт, важіль і пружина встановлені належним чином.

1. Натисніть на важіль блокування захисного кожуха (J).
2. Утримуючи важіль блокування захисного кожуха відкритим, вирівняйте вушка (K) на кожусі з виїмками (L) на корпусі редуктора.
3. Утримуючи важіль блокування захисного кожуха відкритим, натисніть на захисний кожух, поки вушка кожуха не встануть на місце, потім поверніть їх в канавку на ступиці корпусу редуктора. Відпустіть важіль блокування захисного кожуха.
4. Розгорнувши інструмент шпинделем до себе, поверніть захисний кожух за годинниковою стрілкою в потрібне робоче положення. Корпус захисного кожуха повинен розташовуватися між шпинделем і оператором для забезпечення максимального захисту оператора.

5. Для проведення простого регулювання повертайте захисний кожух в напрямку за годинниковою стрілкою.

ПРИМІТКА: Важіль блокування захисного кожуха повинен заклацнути на одному з настановних отворів (М), розташованих на кільці захисного кожуха. Це означає повну фіксацію захисного кожуха. Захисний кожух можна перевести в протилежну сторону, натиснувши на важіль блокування захисного кожуха.

6. Щоб зняти захисний кожух, виконайте кроки 1-3 цих інструкцій в зворотному порядку.

ЗАХИСНИЙ КОЖУХ З КРІПІЛЬНІ ГВИНТИ (мал. 2В)

1. Покладіть кутову шліфувальну машину на стіл, шпинделем (В) вгору.
2. Зіставте вушка (К) з прорізами (L).
3. Притисніть захисний кожух (F) до інструменту і поверніть його в потрібне положення.
4. Надійно затягніть гвинт (N).
5. Щоб зняти захисний кожух, звільніть гвинт.



ПОПЕРЕДЖЕННЯ:

Якщо захисний кожух неможливо затягнути шляхом регулювання гвинта, не використовуйте інструмент. Для запобігання ризику отримання травми здайте інструмент і захисний кожух в сервісний центр для ремонту або заміни кожуха.

ВСТАНОВЛЕННЯ ЗАКРИТОГО (ТИП 1) ЗАХИСНОГО КОЖУХА



УВАГА: *Перед установкою закритого (Тип 1) захисного кожуха видаліть кріпильний гвинт, важіль і пружину швидкознімними захисного кожуха, якщо такі є. Зняті деталі повинні бути збережені і знову встановлені при використанні швидкознімними захисного кожуха. Відмітки розташування даних деталей перед розбиранням значно допоможуть при подальшій збірці.*

1. Відкрийте затискний важіль захисного кожуха. Зіставте вушка (К) на кожусі з виїмками (L) на корпусі редуктора.

2. Натисніть на захисний кожух, поки його вушко не увійде і не стане вільно переміщатися в канавці на ступиці корпусу редуктора.

3. Поверніть захисний кожух в потрібне робоче положення. Корпус захисного кожуха повинен розташовуватися між шпинделем і оператором для забезпечення максимального захисту оператора.

4. Закрийте затискної важіль захисного кожуха, фіксуючи кожух на кришці корпусу редуктора. Спробуйте вручну повернути захисний кожух при знаходженні затискного важеля в закритому положенні. Якщо кожух повертається, затягніть регулювальний гвинт, залишаючи затискної важіль в закритому положенні. Не користуйтеся шліфмашиною при незафіксованому захисному кожусі або затискному важелі у відкритому положенні.

5. Щоб зняти захисний кожух, відкрийте затискної важіль, поверніть кожух в напрямку, зазначеному стрілками, і зніміть захисний кожух з інструменту.

ПРИМІТКА: Якщо з часом фіксація захисного кожуха (Тип 1) буде ослаблена, затягніть регулювальний гвинт при затискному важелі в закритому положенні.



ПОПЕРЕДЖЕННЯ:

Якщо захисний кожух неможливо затягнути шляхом регулювання гвинта, не використовуйте інструмент. Для запобігання ризику отримання травми віднесіть інструмент і захисний кожух в сервісний центр для ремонту або заміни кожуха.

ЗАСТЕРЕЖЕННЯ: *Не затягуйте регулювальний гвинт, якщо затискної важіль знаходиться у відкритому положенні. В результаті цього може статися приховане пошкодження захисного кожуха або монтажної маточини.*

Установка і зняття шліфувальних або відрізних дисків (Мал.1, 4, 5)



УВАГА: Не використовуйте пошкоджені диски.

1. Покладіть інструмент на стіл захисним кожухом вгору.
2. Встановіть проставочное фланець (D) на шпindel (E) (Мал.4).
3. Встановіть диск (P) на проставочное фланець (D). При установці дисків з опуклим центром простежте, щоб опуклий центр (O) примикав до проставочное фланця (D).
4. Накрутіть різьбову стопорну гайку (E) на шпindel (B) (Мал.5):
 - a. При установці шліфувального диска стопорная гайка (E) встановлюється опуклим центром на диск (Мал.5А);
 - b. При установці відрізного диска стопорная гайка (E) встановлюється опуклим центром вгору (Мал.5В).
5. Натисніть кнопку блокування шпинделя (A) і повертайте шпindel (B) до його повної фіксації на місці.
6. Затягніть різьбову стопорну гайку (E) за допомогою шестигранного ключа, що входить в комплект поставки, або спецключ.
7. Відпустіть кнопку блокування шпинделя.
8. Щоб зняти диск, звільніть стопорну гайку (E) за допомогою шестигранного ключа, що входить в комплект поставки, або спецключ.

ПРИМІТКА: Шліфування країв можна виконувати за допомогою дисків типу 27, які розроблені для цієї мети і мають відповідні характеристики; диски товщиною 6 мм розроблені для шліфування поверхні, диски товщиною 3 мм - для шліфування країв. Різка може виконуватися з використанням відрізного диска Тип 1 і захисного кожуха Тип 1.

Установка дротяних щіток і дисків

Чашоподібні дротяні щітки або дрові диски нагвинчуються безпосередньо на різьблення шпинделя шліфувальні машини без використання фланців. Використовуйте тільки щітки або дрові диски з різьбовий маточиною M14. при

використанні дротяних щіток або дисків потрібна установка захисного кожуха Тип 27.



ПОПЕРЕДЖЕННЯ: При використанні дротяних щіток або дисків завжди надягайте захисні рукавички.

При належності можуть виявитися дуже гострими.



ПОПЕРЕДЖЕННЯ: Дротяні щітки або диски не повинні стосуватися захисного кожуха при установці або під час використання інструменту. Фрагменти дротяних щіток або дисків можуть стати причиною прихованих пошкоджень самої насадки.

1. Вручну накрутіть диск на шпindel.
2. Натисніть кнопку фіксації шпинделя і затягніть маточину дротяної щітки або дротяного диска за допомогою гайкового ключа.
3. Для зняття диска виконайте ті ж дії в зворотній послідовності.

ЗАСТЕРЕЖЕННЯ: Перед включенням інструменту переконайтеся, що маточина диска встановлена правильно. В іншому випадку може статися пошкодження інструменту або диска.

Установка і зняття дисків-підштов / шліфувального паперу (Мал.1)

1. Покладіть інструмент на стіл або іншу плоску поверхню, захисним кожухом вгору.
2. Зніміть проставочное фланець (D).
3. Встановіть на шпindel (B) гумовий диск-підштов.
4. Покладіть шліфувальний папір на гумовий диск-підштов.
5. Накрутіть різьбову стопорну гайку (E) на шпindel. Стопорная гайка встановлюється опуклим центром на гумовий диск-підштов.
6. Натисніть кнопку блокування шпинделя (A) і повертайте шпindel (B) до його повної фіксації на місці.
7. Закрутіть різьбову стопорну гайку (E) за допомогою шестигранного ключа,

що входить в комплект поставки, або спецключ.

- Відпустіть кнопку блокування шпинделя.
- Щоб зняти гумовий диск-підшву, звільніть стопорну гайку (E) за допомогою шестигранного ключа, що входить в комплект поставки, або спецключ.

Установка чашеобразной дротяної щітки

Накрутите чашеобразную дротяну щітку безпосередньо на шпиндель без використання проставки і нарізного фланця.

Підготовка до експлуатації

- Встановіть захисний кожух і відповідний для даного типу робіт диск або коло. Не використовуйте надмірно зношені диски або круги.
- Переконайтеся в правильному встановленні зовнішнього і внутрішнього фланців. Дотримуйтеся інструкцій, даними в **Таблиці приладдя для шліфування тарізки**.
- Простежте, щоб диск або коло оберталося відповідно до вказівними стрілками на шліфувальні машини і на самій насадці.
- Не використовуйте пошкоджені насадки. Перед кожним використанням перевіряйте абразивні диски на наявність сколів і тріщин, диски-підшви
 - на наявність надривів і тріщин, дротяні щітки - на наявність ослабленою або зламанною дроту. У разі падіння електроінструменту або насадки перевірте їх на наявність пошкоджень або встановіть неушкоджену насадку. Після перевірки і установки насадки відведіть електроінструмент від себе і сторонніх осіб в сторону і запустіть його на максимальній швидкості без навантаження протягом однієї хвилини. Пошкоджені насадки відлетять в сторону протягом даного тестового періоду.

Експлуатація

Інструкції з

використання



УВАГА: Завжди дотримуйтеся вказівок діючих норм і правил безпеки.



УВАГА: Для зниження ризику отримання важкої травми, перед регулюванням або зняттям/установкою додаткового обладнання або насадок вимикайте інструмент і відключайте його від електромережі. Перед тим як під'єднувати інструменту натисніть і відпустіть клавішу пускового вимикача, щоб переконатися, що інструмент дійсно вимкнено.



УВАГА:

- Слідкуйте, щоб все оброблювані заготовки були надійно зафіксовані на місці.
- Надійно закріплюйте оброблювану заготовку. Для фіксації оброблюваної деталі на нерухомій поверхні використовуйте лещата або струбцини. Дуже важливо надійно фіксувати заготовку, щоб запобігти зсуву заготовки і втрату контролю над інструментом. Зсув заготовки або втрата контролю над інструментом може призвести до небезпечної ситуації і стати причиною отримання тілесної травми.
- Для зведення до мінімуму ризику заземлення диска і зворотного удару розміщуйте панелі або заготовки великих розмірів на опорах. Великі заготовки мають тенденцію прогинатися під вагою власної ваги. Встановлюйте опори під заготовкою по обидва боки від диска, біля лінії різку і країв заготовки.

- Завжди при роботі з даним інструментом надягайте робочі рукавички.
- Під час використання корпус редуктора дуже сильно нагрівається.
- Не застосовуйте до інструменту надмірного зусилля. Ні в якому разі не прикладайте бокового зусилля до абразивного диску!
- Уникайте перевантаження. Якщо інструмент дуже нагрівся, дайте йому попрацювати неяк- до хвилин на холостому ході.
- Уникайте перевантаження. Якщо інструмент дуже нагрівся, дайте йому попрацювати кілька хвилин на холостому ході, щоб охолола насадка. Не торкайтеся до насадки, поки вона повністю не охолоне. Під час використання диски і круги дуже сильно нагріваються.
- В жодному разі не чашоподібних шліфувальними кругами без встановленого відповідного захисного кожуха.
- Ніколи не використовуйте електроінструмент на відрізній підставці.
- Ніколи не використовуйте прокладки з насадками з абразиву на зв'язці.
- Пам'ятайте, що коло буде якийсь час обертатися після вимкнення інструменту.

Правильне положення рук під час роботи (Мал.1, 6)



УВАГА: Для зменшення ризику отримання важкої травми, **ЗАВЖДИ** правильно утримуйте інструмент, як показано на малюнку.



УВАГА: Для зменшення ризику отримання важкої травми **ЗАВЖДИ** надійно утримуйте інструмент, попереджаючи раптові збої в роботі.

Правильне положення рук під час роботи: однією рукою візьміться за бокову ручку

(С), іншою рукою утримуйте корпус інструменту, як показано на Мал.1.

Вимикач

і



ПОПЕРЕДЖЕННЯ: Міцно утримуйте бічну рукоятку і корпус інструменту для забезпечення контролю над інструментом під час запуску, під час роботи і до тих пір, поки диск або насадка не припинить обертатися. Перш ніж покласти інструмент переконайтеся, що диск повністю зупинився.

ПРИМІТКА: Для запобігання несподіваного руху інструменту не вмикайте / не вимикайте інструмент, що знаходиться під навантаженням. Перед початком роботи з заготовкою дочекайтеся, поки інструмент не набере повну швидкість. Перед вимиканням інструменту, спочатку підійміть його з заготовки. Перш ніж покласти інструмент, дочекайтеся повної зупинки двигуна.

ПЕРЕСУВНА ПУСКОВОЙ ВИМИКАЧ (Мал.3)

(DWE4056, DWE4057, DWE4156, DWE4157)



УВАГА: Перед підключенням інструменту до джерела змінного струму, що пересувний робочий вимикач знаходиться в положенні «ВИКЛ.»; для цього натисніть і відпустіть задню половину вимикача. Після будь-якого переривання електропостачання інструменту, наприклад, при спрацюванні аварійного переривника заземлення або автоматичного вимикача, при випадковому від'єднанні від джерела живлення або при порушенні електроживлення, завжди перевіряйте, що пересувний робочий вимикач знаходиться в положенні «ВИКЛ.». Як було описано вище. Якщо пересувний робочий вимикач при подачі живлення знаходиться в положенні «ВКЛ.», інструмент раптово почне працювати.

Щоб включити інструмент, пересуньте робочий вимикач (G) в сторону передньої частини інструменту. щоб вимкнути

інструмент, відпустіть пересувний робочий вимикач.

Для безперервного режиму роботи пересуньте пусковий вимикач в сторону передньої частини інструменту і натисніть на передню половину вимикача. Для виключення безперервного режиму роботи інструменту натисніть на задню половину пересувного пускового вимикача і відпустіть.

КЛАВІША РОБОЧИЙ ВИМИКАЧ (мал. 3) (DWE4120)

1. Щоб увімкнути інструмент, пересуньте важіль блокування пускового вимикача (I) в сторону задньої частини інструменту і натисніть на клавішу пускового вимикача (H). При натисканні на клавішу пускового вимикача інструмент почне працювати.
2. Щоб вимкнути інструмент, відпустіть клавішу пускового вимикача.

Блокування шпинделя (Мал.1)

Блокування шпинделя (A) використовується для запобігання обертання шпинделя при установці або знятті дисків. Використовуйте функцію блокування шпинделя тільки після того, як інструмент буде вимкнений, від'єднаний від електромережі і після повної зупинки двигуна.

ЗАСТЕРЕЖЕННЯ: Для запобігання ризику пошкодження інструменту не використовуйте блокування шпинделя при працюючому інструменті. Це призведе до пошкодження інструменту, а встановлена насадка може відгвинтили і нанести травму.

Для установки блокування натисніть кнопку блокування шпинделя і повертайте шпиндель до тих пір, поки він не зафіксується, і ви не зможете його більш повернути.

Обробка металів

Щоб уникнути можливих ризиків, пов'язаних з утворенням металевого пилу, при використанні шліфувальні машини для обробки металу, подбайте, щоб вона була підключена через пристрій захисного відключення (УЗО) по току витоку. Якщо електроживлення шліфувальні машини було відключено пристроєм захисного

відключення (УЗО), доставте шліфмашину в авторизований сервісний центр D eWALT.



УВАГА: У критичних випадках при роботі з металом, струмопровідна пил може накопичуватися всередині шліфувальні машини. Це може привести до пошкодження електроізоляції шліфувальні машини, що збільшить небезпеку ураження електричним струмом.

Щоб уникнути накопичення пилу всередині шліфувальні машини, рекомендується щодня чистити вентиляційні отвори. Див. Розділ

"Технічне обслуговування".

Різка металів

При різанні працюйте з помірною подачею, відповідно до оброблюваним матеріалом. Ні в якому разі не тисніть на ріжучий диск, не нахилити інструмент і не робіть їм коливання. Чи не знижуйте швидкість обертального ріжучого диска шляхом надання бічного тиску.

Завжди керуйте інструментом рухом вперед. В іншому випадку, існує небезпека поштовхів і втрата контролю над різом.

При різанні профілів і брусків з квадратним перетином найкраще починати з маленького поперечного розрізу.

Чорнове шліфування

Ніколи не використовуйте ріжучий диск для чорнового шліфування. Завжди встановлюйте захисний кожух типу 27.

Щоб досягти найкращих результатів при чорновому шліфуванні, встановіть інструмент під кутом від 30° до 40°. Докладаючи помірне зусилля, ведіть інструмент рухом вперед-назад. Таким чином, заготовка не нагріється занадто сильно, не втратить первісного кольору, а на її поверхні не утворюються борозенки.

Різання каменю

Даний інструмент повинен використовуватися тільки для сухого різання. Для різання каменя найкраще використовувати алмазні ріжучі диски. Працюйте інструментом, тільки надвіши респіратор.

Рада по роботі

Будьте обережні при прорізуванні щілинних отворів в несучих стінах. Прорізання щілинних отворів в несучих стінах регулюється встановленими правилами, специфічними для кожної окремої країни. Дані правила повинні дотримуватися при будь-яких обставинах. Перед початком робіт проконсультуйтеся з відповідальним інженером-проектувальником, архітектором або виконавцем робіт.

Використання віялових дисків



УВАГА: Накопичення металевого пилу!

Інтенсивне використання віялових (пелюсткових) дисків при обробці металів збільшує небезпеку ураження електричним струмом. Для зменшення цієї загрози, використовуйте пристрій захисного відключення по струму витoku (УЗО), а також щодня очищайте вентиляційні отвори, що можуть провітрювати їх сухим стисненим повітрям відповідно до наведеними нижче вказівок з технічного обслуговування.

ТЕХНІЧНЕ ОБСЛУГОВУВАННЯ

Ваш електроінструмент D E WALT розрахований на роботу протягом тривалого часу при мінімальному технічному обслуговуванні. Термін служби і надійність інструменту залежить від правильного догляду та регулярного чищення.



УВАГА: Для зниження ризику отримання важкої травми, перед регулюванням або зняттям/установкою додаткових

приладдя або насадок вимикайте інструмент і відключайте його від електромережі. Перед тим як під'єднувати інструменту натисніть і відпустіть клавішу пускового вимикача, щоб

переконалися, що інструмент дійсно вимкнено.

Знос вугільних щіток

Двигун автоматично вимкнеться після закінчення терміну служби вугільних щіток, вказуючи на те, що інструмент потребує в сервісному обслуговуванні. Вугільні щітки не підлягають самостійній заміні оператором. Віднесіть інструмент в авторизований сервісний центр D E WALT.



Масло

Ваш електроінструмент не вимагає додаткового змащення.



Частка



УВАГА: Видувайте бруд і пил з корпусу сухим стисненим повітрям у міру видимого скупчення бруду всередині і навколо вентиляційних отворів. Виконуйте цю процедуру, надівши засіб захисту очей і респіратор затвердженого типу.



УВАГА: Ніколи не використовуйте розчинники або інші агресивні хімічні засобами для очищення неметалевих деталей інструменту. Ці хімікати можуть погіршити властивості матеріалів, застосованих в даних деталях. Використовуйте тканину, змочену у воді з м'яким милом. Не допускайте попадання будь-якої рідини всередину інструменту; ні в якому разі не занурюйте будь-яку частину інструменту в рідину.

Додаткові речі



УВАГА: Оскільки приналежності, відмінні від тих, які пропонує D E WALT, не проходили тестування цього телевізoru,

твикористання цих приладів може призвести до небезпечної ситуації. Щоб уникнути ризику отримання травми, з даним продуктом повинні використовуватися тільки додаткові, рекомендовані D E WALT.

З питань придбання додаткового обладнання звертайтеся до Вашого дилера.

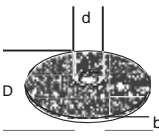
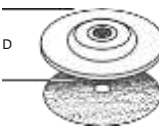
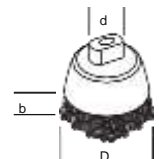
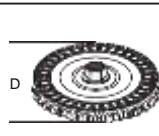
	Макс. [Мм]		Мін. швидкість обертання [об / хв]	Окружна швидкість [м / с]	Довжина нарізного отвору [Мм]
	D	b			
	115	6 22,2	3 11 800	80	-
	125	6 22,2	3 11 800	80	-
	115	-	-	11 800	80
	125	-	-	11 800	80
	75	30	M14	11 800	45
	115	12	M14	4 11 800	80
	125	12	M14	4 11 800	80

Місцеві законодавчі акти можуть забезпечити окремий збір електричного обладнання від побутового сміття на муніципальних звалищах відходів, або Ви можете продавцями при покупці нового виробу. фірма D E WALT забезпечує прийом і переробку після закінчення їхнього терміну D E WALT. Щоб скористатися цією послугою, Ви поверніть виріб компанії в офіційний сервісний центр, які збирають відпрацьовані продукти за наш рахунок. Ви можете дізнатися місце знаходження Вашого найближчого авторизованого сервісного центру, звернувшись в Ваш місцевий офіс D E WALT за адресою, вказаною в цьому посібнику з експлуатації. Крім того, список авторизованих сервісних центрів D E WALT і повну інформацію про наш післяпродажного обслуговування та контактною Ви можете знайти в інтернеті за адресою: www.2helpU.com.

Захист навколишнього середовища













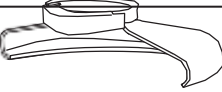
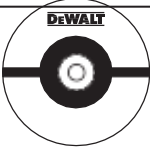
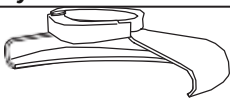
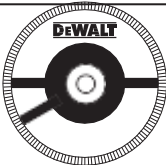

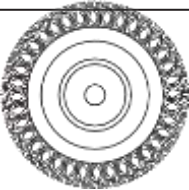

Роздільний збір. Цей продукт не можна викидати разом із побутовим сміттям.

Якщо одного разу Ви захочете замінити свій виріб D E WALT або Ви більше в ньому не потрібний, не викидайте його разом з побутовими відходами. Зробіть цей виріб спеціальний приймальний пункт.





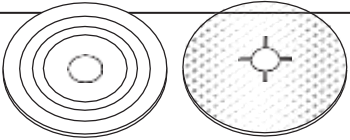
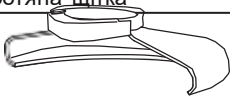

Роздільний збір виробів з закінченням терміном служби і їх упаковки дозволяє повторно переробляти та повторно використовувати. Використання перероблених матеріалів допомагає захищати навколишнє середовище від забруднення та зменшує потребу в сировині.

ТАБЛИЦЯ ПРИЛАДДА ДЛЯ ШЛІФУВАННЯ І РІЗАННЯ

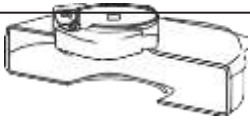
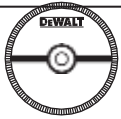
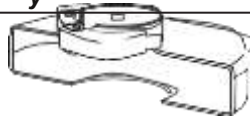
Тип захисного кожуха	належність	опис	Як встановити на шліфмаши-ну
 <p>ЗАХИСНИЙ КОЖУХ ТИП 27</p>		Шліфо-вальні диски з втопленням центром	 <p>Захисний кожух Тип 27</p>
		Пелюсткові диск	 <p>проставочное фланець</p>  
		дротові диски	<p>Диск з втопленням центром</p>  <p>Тип 27</p> <p>Резьбовая стопорная гайка</p>
		дротові диски з різьбовій гайкою	 <p>Захисний кожух Тип 27</p>  <p>дротяний диск</p>
		чашоподібні дротові щітки з різьбовій гайкою	 <p>Захисний кожух Тип 27</p>  <p>дротяна щітка</p>
		Диск-підшва / шліфувальна папір	 <p>Захисний кожух Тип 27</p>  <p>Гумовий диск-підшва</p>  <p>шліфувальний круг</p> <p>Резьбовая стопорная гайка</p>

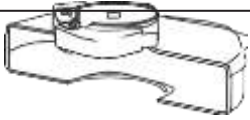
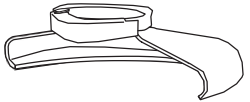
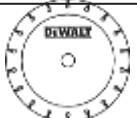
ТАБЛИЦЯ ПРИЛАДДА ДЛЯ ШЛІФУВАННЯ І РІЗАННЯ (Продовження)

Тип захисного кожуха	належність	опис	Як встановити на шліфмашині
 <p>ЗАХИСНИЙ КОЖУХ ТИП 1</p>		Відрізнi диски по каменю на сполучному компаунді	 <p>Захисний кожух Тип 1</p>  <p>проставочное фланець</p>
		Відрізнi диски по металу на сполучному компаунді	
 <p>ЗАХИСНИЙ КОЖУХ ТИП 1</p> <p>АБО</p>  <p>ЗАХИСНИЙ КОЖУХ ТИП 27</p>		Відрізнi диски з алмазної обробки	 <p>відрізний диск</p>  <p>Резьбовая стопорная гайка</p>

DeWALT

гарантійні умови

Шановний користувачу!

1. Вітаємо Вас з придбанням високоякісного виробу DeWALT і висловлюємо вдячність за Ваш вибір.

1.1. Надійна робота даного виробу протягом всього терміну експлуатації - предмет особливої турботи наших сервісних служб. В разі виникнення будь-яких проблем в процесі експлуатації виробу рекомендуємо Вам звертатися лише до авторизованих сервісних організацій, адреси та телефони яких Ви зможете знайти в Гарантійному талоні або дізнатися в магазині.

Наші сервісні станції - це не тільки кваліфікований ремонт, але і широкий вибір запчастин і аксесуарів.

1.2. При купівлі виробу вимагайте перевірки його комплектності та справності в Вашій присутності, інструкцію по експлуатації і заповнений Гарантійний талон на російській мові. При відсутності у Вас правильно заповненого Гарантійного талона ми будемо змушені відхилити Ваші претензії по якості даного виробу.

1.3. Щоб уникнути непорозуміння переконливо просимо Вас перед початком роботи з виробом уважно ознайомитися з інструкцією по його експлуатації.

2. Правовою основою справжніх гарантійних умов є діюче Законодавство і, зокрема, Закон "Про захист прав споживачів".

3. Гарантійний термін на даний виріб становить 12 місяців і обчислюється з дня продажу. У разі усунення недоліків виробу, гарантійний строк продовжується на період, протягом якого воно не виконувалось.

4. Виробник рекомендує проводити періодичну перевірку виробу на сервісній станції.

5. Протягом 12 місяців з дня продажу виробник гарантує безкоштовну перевірку виробу і рекомендації по заміні приладів, що зношуються.

6. Термін служби виробу - 5 років (мінімальний, встановлений відповідно до Закону "Про захист прав споживачів").

7. Наші гарантійні зобов'язання розповсюджуються тільки на несправності, виявлені протягом гарантійного терміну і обумовлені виробничими або конструктивними факторами.

8. Гарантійні зобов'язання не розповсюджуються:

8.1. На несправності виробу, що виникли в ряді:

8.1.1. Недотримання користувачем припускає даній інструкції з експлуатації виробу.

8.1.2. Механічного пошкодження, викликаного зовнішнім

ударним або будь-яким іншим наслідком.

8.1.3 Застосування виробу не за призначенню.

8.1.4. Стихійного лиха.

8.1.5. Неприятливих атмосферних і інших зовнішніх впливів на виріб, таких як дощ, сніг, підвищена вологість, нагрівання, агресивні середовища, невідповідність параметрів електромережі живлення вказаним на інструменті.

8.1.6. Використання приладдя, витратних матеріалів і запчастин, які не рекомендованих або не схвалені виробником.

8.1.7. Проникнення всередину виробу сторонніх предметів, комах, матеріалів або речовин, що не є відходами, проти застосування за призначенням, такими як стружка, тирса тощо.

8.2. На інструменти, що піддавались розкриттю, ремонту або модифікації поза уповноважених сервісної станції.

8.3. На приналежності, запчастини, що вийшли з ладу внаслідок нормального зносу, та витратні матеріали, такі як привідні реміні, вугільні щітки, акумуляторні батареї, ножі, пилки, абразиви, пильні диски, свердла, бури та т. п.

8.4. На несправності, що виникли в результаті перевантаження інструменту, що спричинило вихід з ладу електродвигуна або інших вузлів і деталей. До безумовних ознак перегрузки виробу відносяться, зокрема: поява кольорів мінливості, деформація або оплавлення деталей і вузлів виробу, потемніння або обуглювання ізоляції проводів електродвигуна під впливом високої температури.



ME 77



060

Блэк энд Деккер ГмбХ
Блэк энд Деккер Штрассе, 40
65510 Идштайн, Германия

ОФИЦИАЛЬНЫЙ ДИЛЕР В УКРАИНЕ:

storgom.ua

ГРАФИК РАБОТЫ:

Пн. – Пт.: с 8:30 по 18:30

Сб.: с 09:00 по 16:00

Вс.: с 10:00 по 16:00

КОНТАКТЫ:

+38 (044) 360-46-77

+38 (066) 77-395-77

+38 (097) 77-236-77

+38 (093) 360-46-77

Детальное описание товара: <https://storgom.ua/product/uglovaia-shlifmashina-dewalt-dwe4057-1.html>

Другие товары: <https://storgom.ua/setevye-bolgarki.html>