

VARI®

Mulčovač

F-700H



CZ Česky - původní návod k používání

SK Slovensky - pôvodný návod na používanie

EN English - translation of the original instructions

DE Deutsch - Übersetzung der Originalbetriebsanleitung

RU По-Русски - перевод оригинального руководства по эксплуатации

PL Polsky - tłumaczenie oryginalnej instrukcji

Obsah / Obsah / Contents / Inhalt / Содержание / Treść

CZ Návod k používání
2 CZ Obrázky SK Obrázky EN Pictures RU Рисунки PL Rysunki

4
17

CZ Základní informace

- i** Vybalení stroje a instruktaž požadujte u svého prodejce jako součást předprodejního servisu!

SK Základné informácie

- i** Vybalení stroje a inštruktaž požadujte u svojho predajcu ako súčasť predpredajného servisu!

EN Basic information

- i** As part of the pre-sale servicing ask your dealer to unwrap the machine and give you a brief training on how to use it!

DE Basisinformation

- i** Verlangen Sie Auspacken und Anweisung bei Ihrem Verkäufer im Rahmen des Vorverkauf-Services!

RU Исходная информация

- i** Распакование товара и инструктаж надо требовать у своего продавца как часть предпродажного сервиса!

PL Informacje podstawowe

- i** W ramach serwisu przedsprzedażowego poproś sprzedawcę o rozpakowanie urządzenia i wstępny instruktaż obsługi urządzenia.

CZ Typové označení SK Typové označenie EN Type DE Typenbezeichnung	RU Типовое обозначение PL Typ	F-700H	CZ Miesto pre nalepení identifikačného štítku: SK Miesto pre nalepenie identifikačného štítku: EN Stick the identification label here: DE Platz für die Identifikationsetikette: RU Место для приклеивания идентификационного щитка: PL Miejsce na naklejkę identyfikacyjną:
CZ Motor SK Motor EN Engine DE Motor	RU Двигатель PL Silnik	Honda GXV390	
CZ Identifikační číslo ¹ (№) SK Identifikačné číslo ² (№) EN Identification number ³ DE Identifikationsnummer ⁴	RU Идентификационный номер ⁵ PL Numer identyfikacyjny ⁶	10005 _ _ _ _ . _ _ _ . _ _ _ _	
CZ Datum dodání-prodeje SK Dátum dodania-predaja EN Delivery date-date of sale DE Verkaufs-Lieferdatum	RU Дата поставки-продажи PL Data dostawy-data sprzedaży		
CZ Dodavatel (razítko) SK Dodávateľ (pečiatka) EN Supplier (stamp) DE Lieferant (Stempel)	RU Поставщик (печать) PL Dostawca (pieczęćka)		

- i** **Doporučujeme Vám vyhotovit si kopii této stránky s vyplněnými údaji o koupi stroje pro případ ztráty nebo krádeže originálu návodu.**
- i** **Odporúčame Vám vyhotoviti si kópiu tejto stránky s vyplnenými údajmi o kúpe stroja pre prípad straty alebo krádeže originálu návodu.**
- i** **You are advised to make a copy of this page with filled in information about the machine's purchase in case the original manual is lost or stolen.**
- i** **Wir empfehlen Ihnen von dieser Seite eine Kopie zu machen für den Fall, dass das Original der Bedienungsanleitung verloren geht oder gestohlen wird.**
- i** **Рекомендуем Вам сделать себе копию этой страницы с заполненными данными о покупке косилки на случай потери или кражи оригинала руководства.**
- i** **Zaleca się wykonanie kopii niniejszej strony instrukcji zawierającej informacje o zakupie urządzenia na wypadek utraty lub kradzieży oryginału instrukcji obsługi.**

1 Doplníte číslo z výrobního štítku nebo nalepte identifikační štítek.
 2 Doplníte číslo z výrobného štítku alebo nalepte identifikačný štítok.
 3 Fill in the plate number from the name plate or stick the identification label.
 4 Ergänzen Sie die Nummer aus dem Typenschild oder kleben Sie die Identifikationsetikette auf.
 5 Внесите номер из заводского щитка или приклейте идентификационный щиток
 6 Wpisz numer z tabliczki znamionowej lub przyklej naklejkę identyfikacyjną.

CZ Návod k používání

Obsah

CZ Návod k používání.....	4	1.4.2.5 Přeprava stroje po vlastní ose.....	9
1.1 Úvod.....	4	1.4.3 Sečení.....	10
1.1.1 Základní upozornění.....	4	1.4.3.1 Způsob sečení porostů.....	10
1.2 Bezpečnost provozu.....	5	1.4.3.2 Sečení ve svahu.....	10
1.2.1 Bezpečnostní předpisy.....	5	1.4.3.3 Sečení vysokých travních porostů.....	10
1.2.2 Hodnoty hluku.....	6	1.4.3.4 Problémy při sečení.....	10
1.2.3 Bezpečnostní piktogramy.....	6	1.5 Údržba, ošetřování, skladování.....	10
1.3 Základní informace.....	6	1.5.1 Mazání stroje.....	10
1.3.1 Použití stroje.....	6	1.5.1.1 Mazací místa.....	11
1.3.2 Připojitelné příslušenství.....	6	1.5.2 Dotažení šroubových spojů.....	11
1.3.2.1 Technické údaje.....	7	1.5.3 Výměna a ostření nože.....	11
1.3.2.2 Informace o motoru.....	7	1.5.4 Výměna klínových řemenů a nastavení napínacích kladek.....	11
1.3.3 Popis stroje a jeho částí.....	7	1.5.4.1 Výměna klínových řemenů.....	11
1.4 Návod k používání.....	7	1.5.4.2 Seřízení napínacích kladek.....	12
1.4.1 Sestavení stroje.....	7	1.5.4.3 Seřízení lanek bowdenů.....	12
1.4.1.1 Postup sestavení stroje.....	8	1.5.5 Servisní intervaly.....	12
1.4.1.2 Nastavení řídítek.....	8	1.5.6 Problémy a jejich řešení.....	13
1.4.1.3 Nastavení výšky sečení.....	8	1.5.7 Skladování.....	13
1.4.2 Uvedení do provozu.....	8	1.5.7.1 Mytí a čištění stroje.....	13
1.4.2.1 Roztočení nože.....	9	1.5.8 Likvidace obalů a stroje po skončení životnosti.....	13
1.4.2.2 Pojezd stroje.....	9	1.5.9 Pokyny k objednávání náhradních dílů.....	14
1.4.2.3 Zastavení stroje.....	9	1.6 Adresa výrobce.....	14
1.4.2.4 Volba pojezdové rychlosti.....	9		

Výrobce **si vyhrazuje právo na technické změny a inovace, které nemají vliv na funkci a bezpečnost stroje. Tyto změny se nemusí projevit v tomto návodu k používání.**

Tiskové chyby vyhrazeny.

1.1 Úvod

Vážený zákazník a uživateli!

Děkujeme Vám za důvěru, kterou jste nám prokázal koupí našeho výrobku. Stal jste se majitelem stroje ze široké škály strojů a náradí systému zahradní, farmářské, malé zemědělské a komunální techniky, vyráběné firmou **VARI, a.s.**

Mulčovač **Hurricane F-700H**, je konstruován tak, aby splňoval nejnáročnější požadavky uživatelů při profesionálním použití. Výkonný motor spolu s patentově chráněným ostřím na sekacím noži zaručuje bezproblémové sečení různých druhů porostů. Hydrostatická převodovka spolu se širokými pojezdovými koly a nízkým těžištěm stroje umožňuje snadný pohyb stroje i v nejtěžším terénu. Na stroj lze namontovat sněhovou radlici, sněhové řetězy a připojit sulku, takže lze stroj používat celoročně. Automatická brzda a možnost zablokovat vodící kola v přímém směru pak zajišťuje bezpečnost zejména při práci na svazích.

Pročtěte si, prosím, důkladně tento návod k používání. Pokud se budete řídit pokyny zde uvedenými, bude Vám náš výrobek sloužit spolehlivě po řadu let.

1.1.1 Základní upozornění

Uživatel **je povinen** seznámit se s tímto návodem k používání a dbát všech pokynů pro obsluhu stroje, aby nedošlo k ohrožení zdraví a majetku uživatele, jakož i jiných osob.

Bezpečnostní pokyny uvedené v tomto návodu nepopisují veškeré možnosti, podmínky a situace, které se mohou v praxi vyskytovat. Bezpečnostní faktory, jako je zdravý rozum, opatrnost a pečlivost, nejsou součástí tohoto návodu, ale předpokládá se, že je má každá osoba, která se strojem zachází, anebo na něm provádí údržbu.

S tímto strojem smí pracovat pouze osoby duševně a fyzicky zdravé. Při profesionálním použití tohoto stroje je majitel stroje povinen zajistit obsluhu, která bude stroj používat, školení o bezpečnosti práce a provést instruktaž k ovládání tohoto stroje a vést o těchto školeních záznamy. **Musí též provést tzv. kategorizaci prací dle příslušné národní legislativy.**



Jestliže Vám budou některé informace v návodu nesrozumitelné, obraťte se **na svého prodejce⁷** nebo přímo na **výrobce stroje⁸**.

Návody k používání, kterými je tento stroj vybaven, jsou nedílnou součástí stroje. Musí být neustále k dispozici, uloženy na dostupném místě, kde nehrozí jejich zničení. Při prodeji stroje další osobě musí být návody k používání předány novému majiteli. Výrobce nenese odpovědnost za vzniklá rizika, nebezpečí, havárie a zranění vzniklá provozem stroje, pokud nejsou splněny výše uvedené podmínky.

Výrobce nenese odpovědnost za škody způsobené neoprávněným použitím, nesprávnou obsluhou stroje a za škody způsobené jakoukoliv úpravou stroje bez souhlasu výrobce.

Při práci je zejména nutné řídit se bezpečnostními předpisy, abyste se vyvarovali nebezpečí zranění vlastní osoby, osob v okolí nebo způsobení škody na majetku.

Tyto pokyny jsou v návodu k používání označeny tímto výstražným bezpečnostním symbolem:



	Pokud uvidíte v návodu tento symbol, pečlivě si přečtěte následující sdělení!
	Tento mezinárodní bezpečnostní symbol indikuje důležitá sdělení, jež se týkají bezpečnosti. Když uvidíte tento symbol, buďte ostražití k možnosti úrazu vlastní osoby nebo jiných osob a pečlivě přečtěte následující sdělení.

Tabulka 1: Symboly













⁷ Adresu prodejce si doplňte do tabulky na začátku tohoto návodu (pokud není od prodejce již vyplněna).
⁸ Adresa na výrobce je uvedena na konci tohoto návodu





1.2 Bezpečnost provozu

Stroj je navržen tak, aby co nejvíce chránil obsluhu před odletujícími částmi sečeného porostu. Neodstraňujte žádný pasivní ani aktivní bezpečnostní prvek. Vystavujete se tak riziku zranění. Před uvedením stroje do provozu si přečtěte a dodržujte následující pokyny a předpisy bezpečnosti práce.

-  Bezpečnostní pokyny sdělte všem ostatním osobám, které se strojem pracují.
-  Uložte dobře tyto bezpečnostní předpisy.
-  Opravy bezpečnostního vypínání smí provádět pouze výrobce resp. jím pověřené osoby (autorizované servisy).

1.2.1 Bezpečnostní předpisy

-  Mulčovač smí obsluhovat pouze jedna osoba. Obsluha stroje musí být starší 18 let. Je povinná seznámit se s návody k používání stroje a mít povědomí o obecných zásadách bezpečnosti práce a plně pochopit, jak stroj funguje.
-  Při práci používejte pracovní pomůcky schválené dle **ČSN EN 166** nebo **ČSN EN 1731** (přiléhavý oděv, pevnou obuv, pracovní rukavice a ochranné brýle). Dodržujte bezpečný odstup daný rukojetí.
-  Vypněte vždy motor a vyčkejte, až se nůž zastaví, než budete provádět jakoukoliv činnost v blízkém okolí stroje! Před opuštěním stroje vždy vypněte motor!
-  Nikdy nenechávejte motor dlouhodobě v chodu v maximálních otáčkách nebo na volnoběh při vypnuté spojce náhonu nože a spojce pohonu pojezdových kol! Mohou se poškodit součásti pohonu stroje (klínový řemen, řemenice, kladka spojky atd.)!
-  Před **každým použitím stroje** zkontrolujte, zda některá část (zvláště pak pracovní ústrojí nebo jeho krytování) není poškozená nebo uvolněná. Zjištěné **závady** musí být **ihned odstraněny**. Při opravách používejte pouze originálních náhradních dílů.
-  Sečený porost musí být před použitím stroje zbaven pevných těles (jako jsou kameny, dráty, volné stavební zbytky atp.), které by mohly být vymrštěny, nebo by mohly poškodit stroj. Nejdou-li odstranit, vyhněte se těmto místům.
-  Stroj je vybaven rotujícím pracovním nástrojem. Maximální obvodová rychlost je **82 m.s⁻¹**. Dbejte proto na to, aby se ostatní osoby pohybovaly při práci tohoto stroje v bezpečné vzdálenosti vzhledem k možnosti odletu sečeného porostu nebo vymrštěných pevných předmětů!
-  Vzhledem k překročení doporučených hodnot hluku a vibrací dodržujte při práci se strojem tyto pokyny:
 -  chraňte sluch vhodnými ochrannými pomůckami dle **ČSN EN 352-1** (mušlové chrániče sluchu) nebo **ČSN EN 352-2** (zátkové chrániče sluchu). Tyto pomůcky žádejte u svého prodejce.
 -  práci se strojem přerušujte po maximálně 20 minutách přestávkami v délce trvání minimálně 10 minut. Obsluha nesmí být při těchto přestávkách vystavena působení jiného zdroje hluku nebo vibrací.
-  Nestartujte motor v uzavřených prostorách! Dbejte zvýšené opatrnosti při manipulaci se strojem, po vypnutí motoru zůstane tlumič výfuku motoru horký. Dbejte na to, aby při doplňování paliva nedošlo k jeho úniku a potřísnění částí motoru. V opačném případě osušte potřísněné části, či vyčkejte na odpaření benzínu.
-  Při práci se strojem musí být všechny ostatní osoby (zvláště pak děti) a zvířata mimo pracovní prostor stroje. Obsluha může pokračovat v práci až po jejich vykazání do **bezpečné** vzdálenosti.

Poznámka: Normy EN 12733 a ČSN EN 12733 upravují vymezení vnější bezpečnostní oblasti „A“ okolo pracovní oblasti „B“. Přitom je nutno pomocí vhodných zákazových značek zabránit vstupu do této oblasti. Vzdálenost mezi jednotlivými stranami oblastí „A“ a „B“ nesmí být menší než 50 m. Jakmile do této nebezpečné oblasti stroje vstoupí osoba nebo zvíře, musí obsluha okamžitě uvolnit páčku pohonu sečného zařízení a s další prací vyčkat tak dlouho, dokud nebude oblast opět volná.
-  Je zakázáno odstraňovat veškerá ochranná zařízení a kryty ze strojů.
-  **Bezpečná** svahová dostupnost stroje je 10°. Maximální náklon motoru při práci je 20° dlouhodobě, 30° krátkodobě (do 1 minuty).
-  Pokud možno nepoužívejte stroj na vlhké trávě. Vždy se musíte pohybovat na bezpečném terénu. Pracujte při chůzi, nikdy ne v běhu. Buďte opatrní zejména při změně směru na svazích. Neseďte na silně si svažujících svazích. Při eventuálním pádu stroj nedržte, ale pusťte jej.
-  Veškeré opravy, seřizování, mazání a čištění stroje provádějte za klidu stroje při odpojeném kabelu zapalovací svíčky.

1.2.2 Hodnoty hluku

Popis	F-700H		
Použitý motor	Honda GXV390		
Deklarovaná emisní hladina akustického tlaku A na pracovním místě ⁹ L _{pad}	(89,0+1,0) dB		
Deklarovaná souhrnná hodnota zrychlení vibrací přenášených na ruku-paži obsluhy ¹⁰ a _{hv,d}	(2,5+1,3) m.s ⁻²		

Tabulka 2: Hodnoty hluku

1.2.3 Bezpečnostní piktogramy

Uživatel je povinen udržovat piktogramy na stroji v čitelném stavu a v případě jejich poškození zajistit jejich výměnu.

Umístění:	Číslo:	Popis:
Sdružená samolepka nalepena na zadním čele rámu stroje. (Obr. 14)	1	Výstraha. Před použitím stroje prostuduj návod k používání.
	2	Výstraha. Při čištění, seřizování nebo údržbě stroje odpoj vodič od svíčky zapalování.
	3	Nebezpečí pořezání rukou. Zákaz sahat rukou nebo šlapat nohou do pracovního prostoru žacího nože.
	4	Nebezpečí zásahu odletujícími úlomky, odřezky, vymršťnými předměty, atp. Ostatní osoby a zvířata - dodržet bezpečnou vzdálenost od stroje.
	5	Dodržuj při práci maximální dovolenou bezpečnou svahovou dostupnost stroje.
	6	Používej ochranu očí a sluchu.
	7	Páčka bypassu – přepínání převodovky. ON = převodovka zapnuta pro motorový pojezd OFF = převodovka vypnuta pro motorový pojezd – umožněno ruční tlačení stroje
Samostatné samolepky nalepené na ovládací páčce a přičce na pravé straně řídicího. (Obr. 15)	8	Zapínání pohonu pracovního nástroje: 0 = pracovní nástroj stojí 1 = zapnutí pojistky 2 = pracovní nástroj rotuje
	9	Provozní brzda
Samostatné samolepky nalepené na ovládací páčce a přičce na levé straně řídicího. (Obr. 16)	10	Zapínání pojezdu stroje. 0 = stroj stojí 1 = stroj jede
	11	Nastavení výšky sečení.
Samostatné samolepky nalepené na krytu nože. (Obr. 17)	12	Šipka směru otáčení nástroje – vpravo (ve směru hodinových ručiček).
	13	Zakázaný prostor pro ostatní osoby a zvířata. Minimální bezpečná vzdálenost od stroje 50m.

Tabulka 3: Bezpečnostní piktogramy

1.3 Základní informace

i Pokud je v textu návodu k používání uvedena levá nebo pravá strana, vždy je uvažován pohled obsluhy stojící za řídicíky stroje.

1.3.1 Použití stroje

Tento profesionální mulčovač **Hurricane F-700H** je určen pro sečení travních porostů všech druhů stébelnatých travin, nejlépe starých a suchých, na udržovaných i neudržovaných plochách. Mulčovač lze použít pro vyžínání náletových dřevin do průměru 2 cm. Nejideálnějšími obdobími pro použití stroje jsou ta období, kdy jsou porosty suché a žací nože dokážou porost rozdrtit na drobné kousky, které není třeba z ploch sbírat. Při sečení travních porostů, vzrostlých v tomtéž období, kdy jsou sekány, je jejich maximální doporučená výška do 50 cm. Dle hustoty, vlhkosti a druhu porostu může být tato maximální výška nižší.

Vzhledem k použitému vzorku pneumatik a systému nastavení výšky sečení není tento stroj určen pro parkovou úpravu travnatých ploch.

! Je zakázáno odstraňovat veškerá ochranná zařízení a kryty ze strojů.

! Vždy je nutné přizpůsobit šíři záběru hustotě sečeného porostu.

1.3.2 Připojitelné příslušenství

K mulčovači **Hurricane F-700H** lze připojit sněhovou radlici ASR-700, sněhové řetězy, sulka AV-650.

i Toto příslušenství je prodáváno samostatně. Informujte se u svého prodejce o termínu uvedení na trh.

⁹ Měřeno podle ČSN EN ISO 11201 při podmínkách určených v ČSN EN 836+A1/A2, Příloha H
¹⁰ Měřeno podle ČSN EN ISO 1033 při podmínkách určených v ČSN EN 836+A1/A2, Příloha G

1.3.2.1 Technické údaje

Hurricane F-700H	Jednotka	Hodnota
Délka x šířka x výška	mm	1962 x 753 x 1100
Hmotnost	kg	135
Maximální šíře záběru stroje	cm	68
Výška nastavení žacího nože (6 poloh)	cm	1.6.2014
Otáčky nože ¹¹	min ⁻¹	2300
Obvodová rychlost nože ¹²	m.s ⁻¹	82
Pojezdová rychlost ¹³	km.h ⁻¹	Vpřed 0 – 6,75 R 2,94
Plošný výkon stroje dle druhu porostu	m ² /hod	1000 - 4400

Tabulka 4: Technické informace

1.3.2.2 Informace o motoru

i Další, zde neuvedené informace o motoru si můžete vyhledat na internetových stránkách výrobce motoru.

Popis	Jednotka	Hodnota
Motor	-	Honda ¹⁴ GXV390
Maximální (nastavené) otáčky motoru	min ⁻¹	3200 ± 100
Maximální náklon motoru (trvale)	∠	20°
Maximální náklon motoru (krátkodobě ¹⁵)	∠	30°
Objem palivové nádrže	l (litr)	2,1 ¹⁶
Palivo	benzín (bezolovnatý) ¹⁷	okt.č. 91-95
Olejevá náplň motoru	l (litr)	1,1
Jakost oleje	SAE / API	SAE 10W-30 nebo SAE 30 / SJ nebo SH
Zapalovací svíčka	-	NKG BPR6ES
		BRISK LR15YC

Tabulka 5: Technické informace o motoru

1.3.3 Popis stroje a jeho částí

Základem mulčovače **Hurricane F-700H (Obr. 1)** je svařené ocelové šasi s krytem pracovního nástroje **1**, ke kterému jsou připevněny všechny důležité části stroje. Řídítka **2** jsou k rámu připevněna pomocí držáku řídicího **3** s otočným kloubem **4**, který lze zaaretovat ve třech polohách pomocí páčky **5**, a jsou výškově stavitelná pomocí utahovací matice **6**. Veškeré ovládací prvky (**7, 8, 9, 10, 11** a **12**) pro bezpečné ovládání stroje jsou ergonomicky rozmístěny na řídicích. Rukojeti **13** slouží k pevnému uchopení a vedení stroje při práci. Na levé rukojeti shora je umístěna páčka spojky pojezdu **7** a zespodu páčka nastavení výšky sečení **8**. Na pravé rukojeti shora je umístěna páčka pohonu nože **10** a zespodu páčka provozní brzdy **11**. Pokud obsluha pustí v krizové situaci řídicí, obě dvě (horní) ovládací páčky se vrátí do výchozí polohy a odpojí přenos síly od motoru. Pohon nože je vybaven automatickou brzdou, která nůž zastaví **18**. Ovládání otáček motoru **14** se provádí páčkou akceleratoru **12**, která je umístěna v přičce řídicí na pravé straně. Pojezd je zajištěn hydrostatickou převodovkou **15** se zpátečkou s řemenovou spojkou, která zajišťuje plynulý přenos síly na kola **16**. Řazení převodových stupňů se provádí pákou řazení **9**, která je umístěna na přičce řídicí na levé straně. Na převodovce je umístěna páčka bypassu **17**, která slouží pro přepínání převodovky mezi pojezdem a ručním tlačáním stroje. Součástí převodů pojezdu zakrývá kryt převodovky **18**. Brzdu, spojku pohonu nože a řemenový převod v přední části zakrývá plastový kryt **19** připevněný šroubovým spojem k rámu. V přední části se nachází pracovní prostor tvořený ocelovým krytem nože s boční klápkou **20**, která je zajištěna dvěma maticemi **21** a předním zvedacím krytem **22**, chránící obsluhu před odletujícími částmi sečeného porostu. Na krytu nože je přišroubován rám vodicích kol **23**, sloužící k nastavení výšky sečení, s vodicími koly **24**, která lze zaaretovat v přímém směru pomocí závlaček **25**. Na levé straně rámu vodicích kol se nachází patka **26** pro aretaci nastavené výšky sečení. Vzadu je k šasi stroje přišroubován nárazník **27**, který slouží jako ochrana bowdenů a převodovky, a pro usnadnění práce na velkých rovných plochách se přes něj připojuje **sulka AV-650**.

1.4 Návod k používání

1.4.1 Sestavení stroje

- i** **Vybalení stroje, jeho sestavení a instruktáž požadujte u svého prodejce jako součást předprodejněho servisu.**
- i** **Vzhledem k hmotnosti stroje doporučujeme vybalovat a sestavovat stroj za asistence druhé osoby.**

11 Skutečné otáčky nože při maximálních otáčkách motoru bez zatížení se započítávají ztrátami v řemenovém převodu.
 12 Skutečná obvodová rychlost nože při maximálních otáčkách motoru bez zatížení se započítávají ztrátami v řemenovém převodu.
 13 Skutečná pojezdová rychlost při maximálních otáčkách motoru bez zatížení.
 14 Více informací o motoru včetně čísel náhradních dílů naleznete na www.honda-engines-eu.com
 15 Krátkodobě - do jedné minuty.
 16 Měřeno dle nové normy **Society of Automotive Engineers (SAE) J1349**
 17 Vzhledem ke stále se zvyšujícímu podílu BIOSložek v palivu používejte stabilizátor paliva.
 18 Automatická brzda je aktivní ochranný prvek zvyšující bezpečnost stroje.

1.4.1.1 Postup sestavení stroje

Použijte k sestavení následující postup:

1. Dle **Obr. 2** - po odstranění kartonového obalu **1** z přepravní palety **2** přeřízněte pásky **3**, fixující stroj na paletě, a sejměte vodicí kola **4**. Povolte utahovací matici **5**, narovnejte řídítko **6** a utáhněte utahovací matici. Zmáčkněte páčku aretace řídítek **7** a přetočte řídítko **6** do pracovní polohy. Dle **Obr. 3** krok **> 1** – odšroubujte na obou stranách přední kryt **1** a sejměte ho ze stroje. Páčku bypassu na převodovce přepněte do polohy **OFF (Obr. 14 - 7)** a opatrně sjeďte se strojem z palety – dbejte zvýšené opatrnosti.
2. Dle **Obr. 3** krok **> 2** nasadte přední kryt **8** na šasi stroje pod deflektor a opět přišroubujte – šroubové spojení dotáhněte tak, aby šlo s krytem volně pohybovat. Nasadte pružiny **2**. Dle **> 3** zmáčkněte páčku nastavení výšky sečení (**8** na **Obr. 1**), přiložte rám s vodicími koly **3** a zaaretuje nastavení výšky sečení (**26** na **Obr. 1**) v kterékoliv poloze. Rám s vodicími koly přišroubujte k šasi pomocí šroubů **4**, plochých podložek **5** a samojistných matic **6**. Nakonec dle **> 4** připevněte pomocí stahovacích pásek **7** bowdeny k trubce řídítek (vyjma bowdenu páky řazení), volné konce stahovacích pásek odstříhňte.

1.4.1.2 Nastavení řídítek

Řídítko je možno nastavit ve dvou rovinách **Obr. 4**:

1. **Výškově:** Povolte utahovací matici **1** a nastavte výšku řídítek, která Vám bude vyhovovat. Matici utáhněte.
2. **Stranově:** Zmáčkněte směrem dolů páčku aretace řídítek **2** a otočte řídítko vlevo nebo vpravo o jednu polohu, až čep zaaretuje řídítko v boční poloze.

Pro zmenšení rozměrů stroje, např. při přepravě v automobilu, buď řídítko překlote směrem vpřed přes motor nebo sklopte řídítko do vodorovné polohy a pak otočte celá řídítko o 180° po směru hodinových ručiček. Pozor na bowdeny, aby se někde nenapínaly o konstrukci stroje.

1.4.1.3 Nastavení výšky sečení

Na nastavení výšky sečení má vliv několik důležitých faktorů:

- výška a hustota porostu
- druh převažujících rostlin v porostu
- pojezdová rychlost stroje
- šířka záběru
- nerovnosti povrchu

Obecně platí, že čím má každý z uvedených faktorů větší hodnotu, tím vyšší by měla být výška nastavení vodicích kol a výška nože nad povrchem. Nastavte vždy takovou výšku sečení, aby nedocházelo k zahlcování pracovního prostoru nože. Pak se snižují otáčky nože, motor nepracuje v optimálních otáčkách a snižuje se samočisticí schopnost žacího prostoru nože od nahromaděného travního materiálu.

⚠ Před terénní nerovností vždy zvyšte maximální výšku sečení na nejvyšší úroveň. Předjedete tak poškození nože.

Vlastní nastavení výšky sečení pomocí vodicích kol **Obr. 9**:

1. zatlačte na obě madla řídítek tak, aby se odlehčil aretační čep **2** v aretační desce **3**.
2. prsty levé ruky zmáčkněte páčku nastavení výšky sečení **1** na spodní straně levé rukojeti řídítek.
3. zatlačením na obě madla snižte nebo zvyšte výšku nastavení vodicích kol
4. nastavte některý z oválných otvorů na aretační desce **3** proti aretačnímu čepu **2**
5. pusťte páčku **1**

1.4.2 Uvedení do provozu

i Stroj může být dodáván bez provozních náplní motoru (v závislosti na různých národních předpisech)!

i Přečtěte si nejprve důkladně návod¹⁹ k používání motoru! Předjedete tak k jeho případnému poškození.

1. Překontrolujte stav oleje v motoru, případně naplňte motor předepsaným druhem a množstvím oleje. Naplňte nádrž předepsaným množstvím a typem benzínu.
2. Přesuňte páčku akcelérátoru do polohy **4 CHOKE²⁰**. Polohy **1=STOP**, **2=MIN**, **3=MAX** a **4=CHOKE** páčky akcelérátoru jsou popsány na **Obr. 5**. Všechny čtyři popisované hlavní polohy jsou aretovány pomocí jednoduchého systému prolis-výstupek v tělese páčky.
3. Tahem za šňůru ručního startéru nastartujte motor²¹.
4. Nechte nový nebo studený motor běžet cca 30 sekund na sytič (páčka akcelérátoru v poloze **4**), potom přesuňte páčku akcelérátoru do polohy **3**.

⚠ Nevzdalujte se od stroje!

⚠ Při startování motoru musí být obě ovládací páčky **7 a **10** na **Obr. 2** v poloze vypnuto (nesmí být přimáčknuté k rukojetím)!**

¹⁹ Originál manuál a český překlad je součástí stroje.

²⁰ U motorů vybavených automatickým sytičem přesuňte páčku akcelérátoru do polohy **MAX**. Dojde k automatickému nastavení maximálních otáček po zahřátí motoru.

²¹ Pokyny na startování motoru jsou podrobně popsány v návodu k používání motoru.

1.4.2.1 Roztočení nože

- ⚠** **Proveďte, že se všechny osoby, zvířata, děti nachází v bezpečné vzdálenosti od stroje! Pokud tomu tak není, nepokračujte v této činnosti!**
- ⚠** **Před každým použitím stroje zkontrolujte dotažení šroubů upevňujících pracovní nástroj a také všechny šroubové spoje ochranných prvků, krytů a motoru!**
 1. Nastartujte motor²². Nastavte maximální otáčky motoru páčkou akcelérátoru. (Pokud je motor studený, nechte jej asi 1 minutu zahřát v maximálních otáčkách)
 2. Uchopte levou rukou levou rukojeť řídicí. Na páčce pohonu nože (**10** na **Obr. 2**) zmáčkněte palcem pravé ruky tlačítko pojistky ve směru šípky (**Obr. 6**) a plynulým pomalým pohybem pravé ruky zmáčkněte ovládací páčku.
 - i** **Páčku mačkejte zhruba do dvou třetin zdvihu pomalu, aby se žací disk stačil roztočit a motor nezhasínal.**
 3. Po roztočení nože páčku přimáčkněte úplně k rukojeti a pevně držte.
 - i** **Rozběh nože je provázen částečným prokluzem klínového řemene a s tím souvisejícími průvodními jevy (drnčení, pískání). Po zaběhnutí řemene tento jev většinou zmizí.**

Poznámka:

Pokud zapínáte znovu pohon nože během sečení, může dojít ke zhasínání motoru vlivem velkého odporu posečené travní hmoty v prostoru krytu nože. Tento prostor musí být při rozběhu pohonu nože pokud možno vždy vyčištěn.

U nového nebo studeného motoru může dojít při prvních několika spuštěních pohonu nože ke zhasnutí motoru. Po zahřátí motoru tento jev zmizí. Pokud nelze spustit pohon nože ani po zahřátí motoru, zkontrolujte, zda nedošlo k některé ze závad dle *Tabulky 8*.

1.4.2.2 Pojezd stroje

V mulčovači **Hurricane F-700H** je použita hydrostatická převodovka, která oproti předchůdci umožňuje plynulé nastavení rychlosti pojezdu. Páčku bypassu na převodovce přepněte do polohy **ON** (**1** na **Obr. 7**).

Pro zapnutí pojezdu slouží páčka **7** na **Obr. 1** na levé rukojeti. Páčku zmáčkněte až k rukojeti a stroj se ihned rozjede vpřed. Současně se zmáčknutím páčky a s rozjezdem stroje přizpůsobte rychlost chůze rychlosti stroje.

- Pojezd vpřed:** Přitáhněte límeček aretace neutrálu ke kouli a páku řazení rychlostí přesuňte do polohy pro pojezd vřed „F“ (mezi polohami **1** a **2** na **Obr. 8**). Potom zmáčkněte horní červenou páčku (**7** na **Obr. 1**) na levém madlu řídicí až k rukojeti a stroj se rozjede vpřed. Současně s rozjezdem stroje se musíte dát do chůze odpovídající směru a rychlosti stroje.

- ⚠** **Bud'te připraveni na to, že stroj se může rozjet s mírným trhnutím.**
- ⚠** **Rychlost pojezdu vždy přizpůsobte výšce a hustotě porostu, nastavené výšce sečení a šíři záběru.**
- ⚠** **Při rozjezdu na MAXimální rychlost se rozjíždějte na cca 1/2 maximálních otáček motoru. Po rozjezdu stroje nastavte takové otáčky motoru, při kterých bude Vaše rychlost chůze ještě bezpečná.**
- Pojezd vzad:** Přitáhněte límeček aretace neutrálu ke kouli a páku řazení rychlostí přesuňte do polohy „R“ (**4** na **Obr. 8**). Potom zmáčkněte horní červenou (**7** na **Obr. 1**) páčku na levém madlu řídicí až k rukojeti a stroj se rozjede vzad. Současně s rozjezdem stroje se musíte dát do chůze odpovídající směru a rychlosti stroje.

- ⚠** **Dbejte zvýšené opatrnosti při couvání se strojem !**

1.4.2.3 Zastavení stroje

Pokud chcete zastavit pojezd stroje, pusťte páčku na levé rukojeti. Pojezd stroje se zastaví, ale nůž se točí. Pohon nože se vypne po puštění páčky na pravé rukojeti. Automatická brzda zabrzdí nůž. Páčku akcelérátoru přesuňte do polohy **MIN** nebo **STOP**.

- ⚠** **Než budete provádět jakoukoliv činnost v blízkém okolí stroje, vypínejte vždy motor a vyčkejte, až se nůž zastaví! Před opuštěním stroje vždy motor vypněte!**
- ⚠** **V případě, že dojde ke kritické situaci, pusťte ihned řídicí. Nedržte se stroje ! Páčky se vrátí do nulové polohy, stroj a žací nůž se zastaví (motor zůstane v chodu v nastavených otáčkách, proto ihned, jak je to možné vypněte motor posunutím páčky do polohy „STOP“ !)**
 - i** **Nikdy nenechávejte motor dlouhodobě v chodu v maximálních otáčkách nebo na volnoběh při vypnuté spojce pohonu nože a spojce pohonu pojezdových kol! Mohou se poškodit součásti pohonu stroje (klínový řemen, řemenice, kladka spojky atd.)!**

1.4.2.4 Volba pojezdové rychlosti

Nastavení pojezdové rychlosti stroje se řídí podobnými faktory jako nastavení výšky sečení. Platí hlavní zásada, že čím je porost vyšší nebo hustší, tím musí být pojezdová rychlost menší. Volba rychlosti pojezdu se provádí pomocí páky řazení umístěné vlevo (z pohledu obsluhy) na přičce řídicí (**9** na **Obr. 1**). Zařazený rychlostní stupeň je indikován šipkou na páčce proti výřezu nebo písmenu na stupnici řazení **Obr. 8**.

1.4.2.5 Přeprava stroje po vlastní ose

Pro přepravu stroje po vlastní ose, kdy stroj tlačíte, přepněte páčku bypassu do polohy **OFF** (**2** na **Obr. 7**).

²² Pokyny na startování motoru jsou podrobně popsány v návodu k používání motoru.

1.4.3 Sečení

1.4.3.1 Způsob sečení porostů

Nastavte maximální otáčky motoru, nechte roztočit nůž na maximální otáčky a potom se rozjed'te proti porostu, který chcete sekat.

Při sečení postupujte porostem pouze tak, abyste měli pokud možno neposečený porost vždy na levé straně stroje. Při sečení na svazích jezděte nejlépe po vrstevnici svahu. Pozor na maximální dovolený náklon stroje 20° dlouhodobě (30° krátkodobě – do 30s)!

Pokud je sečený porost velmi hustý, prorostlý, podehnilý nebo polehlý, je nutné úměrně tomu snížit šíři záběru stroje, nastavit vyšší výšku sečení nebo zmenšit pojezdovou rychlost tak, aby nedocházelo k velkému snižování otáček nože a tím ke snížené kvalitě sečení a přetěžování motoru.

1.4.3.2 Sečení ve svahu

⚠ Pokud možno nepoužívejte stroj na vlhké trávě. Vždy se musíte pohybovat na bezpečném terénu. Pracujte při chůzi, nikdy ne v běhu. Buďte opatrní zejména při změně směru na svazích. Neseďte na silně se svažujících svazích. Při eventuálním pádu stroj nedržte, ale pusťte jej.

⚠ Bezpečná svahová dostupnost stroje je 10°.

Pro lepší ovladatelnost stroje zajistíte vodící kola **1** pomocí pojistných kolíků **2** v přímém směru **Obr. 10**. Kolíky jsou v příslušenství stroje. Pokud je nebudete používat, zaklapněte je mezi patky na trubce madla řídicího. Použijte střední nebo minimální pojezdovou rychlost.

Při sečení ve svazích do 20° jezděte nejlépe po vrstevnici. Je to nejbezpečnější pohyb po svahu. Lze využít i nastavení řídicího do strany.

U svahů mezi 20° a 30° nejezděte nikdy dlouhodobě směrem ze svahu dolů. Dochází k přelévání olejové náplně motoru mimo nasávací místa a motor není dostatečně mazán.

1.4.3.3 Sečení vysokých travních porostů

S tímto strojem lze sekat i vysoké travní porosty bez rozdrčení veškerého porostu na malé kousky. Porost lze použít pro usušení jako zelené krmivo. Na pravé straně stroje odšroubujte dvě plastové matice **2** aretující boční klapku **1** - **Obr. 11**.

Poznámka: vzhledem k použitému způsobu sečení je podíl rozdrčených rostlin vyšší, než u jiných, k rostlinám šetrnějších způsobů sečení.

1.4.3.4 Problémy při sečení

Zahlcování travní hmotou v prostoru pod krytem nože se projevuje buď, že:

● **motor výrazně ztrácí otáčky, ale nezhasne:** Ihned vypněte pojezd stroje (páka na levé rukojeti), mírně nadzvedněte předek stroje zatlačením na rukojeti řídicího dolů. Zařaďte zpětný chod (R) a mírně couvněte. Prostor pod krytem nože se sám částečně vyčistí od nadměrného množství travní hmoty. Pak se opět rozjed'te proti porostu.

● **motor ztratí otáčky a zhasne:** Pusťte obě páky na řídicích, nastartujte motor, zařaďte zpětný chod a vycouvejte ze sečeného porostu. Motor vypněte. Vyčistěte prostor pod krytem nože a rozhrňte posečenou travní hmotu po ploše. Nastartujte motor, zapněte pohon nože a opětovně se rozjed'te proti porostu.

⚠ Dbejte zvýšené opatrnosti při nadzvedávání stroje a při couvání se strojem!

⚠ Stroj naklápějte vždy pouze dozadu na řídicí. Dbejte vždy zvýšené opatrnosti, když se pohybujete v oblasti pod nadzvednutým strojem! Zajistěte ho proti samovolnému pohybu!

⚠ Dbejte zvýšené opatrnosti při čištění prostoru pod krytem nože. Břity nožů jsou ostré. Při čištění chraňte ruce pracovními rukavicemi nebo použijte vhodný předmět (např. kus větve atp.).

1.5 Údržba, ošetřování, skladování

K zajištění dlouhodobé spokojenosti s naším výrobkem je nutné věnovat mu náležitou péči při údržbě a ošetřování. Pravidelnou údržbou tohoto stroje zamezíte jeho rychlému opotřebení a zajistíte správnou funkci všech jeho částí.

Před každým nasazením stroje zkontrolujte, zda jsou správně utaženy všechny šrouby a matice. Přesvědčte se, že jsou ochranná zařízení v pořádku. Rovněž zkontrolujte, zda nejsou opotřebované nebo poškozené nože, příslušné šrouby a jednotlivé prvky sečného zařízení. Opotřebované nebo poškozené nože a příslušné šrouby vyměňte za originální náhradní díly, aby bylo zachováno vyvážení stroje. K zachování bezpečnosti stroje vyměňte opotřebované nebo poškozené díly. Hladina oleje ve čtyřtákních motorech se musí pohybovat v rozmezí popsáném v „Návodu k obsluze a údržbě motoru“.

Dodržujte všechny pokyny, které se týkají intervalů údržby a seřizování stroje. Doporučujeme Vám vést si záznam o počtu pracovních hodin stroje a o podmínkách, při kterých pracoval (pro potřeby servisů). Posezónní údržbu doporučujeme svěřit některému z našich autorizovaných servisů, stejně tak i běžnou údržbu, pokud si nejste jisti svými technickými schopnostmi.

⚠ Vzhledem k hmotnosti stroje provádějte údržbu a seřizování ve spolupráci dvou pracovníků.

1.5.1 Mazání stroje

⚠ Při práci s mazivy dodržujte základní pravidla hygieny a dodržujte předpisy a zákony o ochraně životního prostředí.



1.5.1.1 Mazací místa

Mazací místo - popis	Interval v sezóně	Po sezóně	Mazivo	Obrázek	Poznámka
Všechna lanka na vstupu do bowdenů a na výstupu ze seřizovacích šroubů	Min 2x	ano	Silikonový olej v rozprašovači		
Čep kola a čep vidlice závěsu kola	1x týdně	ano	Mazací tuk, motorový olej	Obr. 10	Tukem mazat čepy po demontáži kol
Styčná plocha řídicích s držákem řídicích	Min 2x	ano	Mazací tuk	Obr. 1	
Čep aretace vodících kol	1x týdně	ano	Mazací tuk	Obr. 9	
Čep ramene napínacích kladek, páka řazení na převodovce	Min 2x	ano	Mazací tuk, motorový olej		
Uložení páky brzdy u přední řemenice (po demontáži plastového krytu řemene)	Min 2x	ano	Motorový olej		



Tabulka 6: Intervaly mazání

1.5.2 Dotažení šroubových spojů









Kontrolujte pravidelně dotažení všech důležitých šroubových spojů. Před každým použitím stroje vždy zkontrolujte dotažení šroubů, upevňujících nůž na unašec a těž unašec na hřídel **Obr. 12**.

-  **Šrouby uchycující nůž dotahujte předepsaným utahovacím momentem – viz popis Obr. 12!**
-  **Při výměně šroubů použijte pouze výrobcem dodávané originální náhradní díly!**
-  **Středový šroub M10x1x25 má jemný závit, nesmí proto dojít k záměně s krajními šrouby s normálním závitem!**

1.5.3 Výměna a ostření nože

-  **Stroj musí stát na pevné podložce a musí být zajištěn tak, abyste měli dobrý přístup k noži a nedošlo k neočekávanému samovolnému pohybu stroje.**
-  **Při demontáži nože dbejte zvýšené opatrnosti. Břity nože jsou ostré. Chraňte ruce pracovními rukavicemi.**
-  **Motor musí být vypnutý a koncovka kabelu k zapalovací svíčke sejmutá !**

Postup při výměně je následující (pracujte vždy s pomocníkem):

-  Povolte a vyšroubujte krajní šrouby **4**. Potom povolte a vyšroubujte středový šroub **3** a sejměte nůž **2** a unašec **1** ze hřídele nože.
-  Srovnejte ostří a nabrušte břity. Sklon nabroušeného ostří by měl být 25° vzhledem k spodní rovině nože. Nůž musí být i po nabroušení dobře vyvážen, proto dodržte stejnoměrné ubrání materiálu při broušení na obou břitech.
-  Namontujte nůž a unašec zpět na hřídel nože v opačném sledu operací.
-  **Středový šroub M10x1x25 má jemný závit, nesmí proto dojít k záměně s krajními šrouby s normálním závitem!**
-  **Pod šrouby je nutno vždy použít nové pružné podložky (viz seznam ND).**
-  **Na závit středového šroubu M10x1x25 naneste před našroubováním do hřídele nože lepidlo pro zajišťování závitů (např. LOCTITE 243) !**
-  **Šrouby dotáhněte předepsaným utahovacím momentem.**
-  **Pokud po namontování dochází k nadměrným vibracím na řídicích stroje, je nutné nůž bezpodmínečně znovu vyvážit!**
-  **Při jakémkoliv neodborné opravě nebo úpravě nožů bez použití originálních náhradních dílů výrobce neručí za škody způsobené strojem.**

1.5.4 Výměna klínových řemenů a nastavení napínacích kladek

1.5.4.1 Výměna klínových řemenů

Výměnu klínového řemene za nový²³ proveďte vždy, když se na povrchu řemenu objeví praskliny nebo trhliny, a také v případě, kdy je řemen provozem opotřebovaný až na nosná vlákna, nebo maximálně po 200 hodinách provozu. Za maximálně protažený řemen pohonu nože se považuje u tohoto stroje takový, který má vzdálenost mezi vnitřními plochami řemene (při zmáčknuté páčce spojky pohonu žacího nože) menší než 7 mm

Označení doporučených, výrobcem schválených, klínových řemenů na stroji:

Klínový řemen pohonu převodovky PIX-Lawn Master 4L230K

²³ Používejte výhradně k řemen doporučený výrobcem. Při použití řemenu jiných výrobců nelze zaručit správnou funkci převodu.

Klínový řemen pohonu nože

OPTIBELT TX17x1290 Ld VU6K

⚠ Při použití jiného řemene, než je originální náhradní díl, výrobce stroje neručí za plnou a správnou funkci převodu!

Postup výměny klínových řemenů je následující:

- Vypusťte benzín z nádrže motoru. Plastovou kouli na páčce akcelarátoru sejměte. Demontujte páčku akcelarátoru z příčky řídítek. **V žádném případě nedemontujte bowden z ovládání na motoru!** Pak demontujte (nebo sklopte dozadu) držák řídítek (4x šroub M8x16) s řídítky.
- Demontujte horní kryt převodovky.
- Demontujte vedení řemene před přední hnanou řemenicí nože.
- Sejměte řemeny z hnaných řemenic (na motoru řemeny ponechte). Vyšroubujte čtyři šrouby M8x16 z desky motoru a opatrně tahem vzhůru za motor desku spolu s motorem a řemeny vyjměte ze stroje.
- ⚠ Motor nikdy nepokládejte na bok. Olej by mohl natéct do výfuku nebo do čističe vzduchu. Položte jej spodní přírubou nejlépe na dva trámky vysoké minimálně 10 cm.**
- Vyměňte opotřebované řemeny za nové. Doporučujeme výměnu obou řemenů najednou.
- V obráceném sledu operací smontujte stroj. Před montáží krytů zkontrolujte seřízení obou napínacích kladek.
- Dokončete montáž stroje.

1.5.4.2 Seřízení napínacích kladek

- **Kladka pohonu nože:** Při úplně zmáčknuté páčce na pravé rukojeti musí kladka dostatečně napínat řemen (pružina na lanku musí být prodloužená asi o 10 mm oproti volnému stavu). Upravte případně pomocí seřizovacího šroubu. Při vypnuté páčce musí být kladka odkloněna od podélné osy stroje v rozmezí 0° až 5° (maximálně) = hřbet řemene asi 1,5-2 cm od dna napínací kladky. Lanko v bowdenu napínací kladky musí být bez vůle. Pokud by byl seřizovací šroub plně vyšroubován a bylo by potřeba napnout klínový řemen, lze zaháknout pružinu na lanku do předního otvoru na ramenu napínací kladky (toto zapojení může být použito již od výrobce) a znovu seřídít napínání řemene. Vodící plechy na pravé straně stroje musí být rovnoběžné s řemenem a v maximální vzdálenosti 1-2 mm od hřbetu řemene.
- **Kladka spojky pojezdu:** Při úplně zmáčknuté páčce na levé rukojeti musí kladka dostatečně napínat řemen (pružina na lanku musí být prodloužená asi o 10 mm oproti volnému stavu). Upravte případně pomocí seřizovacího šroubu. Při vypnuté páčce musí být kladka rovnoběžně s podélnou osou stroje. Lanko v bowdenu napínací kladky musí být bez vůle. Pokud by byl seřizovací šroub plně vyšroubován a bylo by potřeba napnout klínový řemen, lze zaháknout pružinu na lanku do předního otvoru na ramenu napínací kladky (poznámka: toto zapojení může být použito již od výrobce) a znovu seřídít napínání řemene

1.5.4.3 Seřízení lanek bowdenů

Seznam bowdenů a popis na **Obr. 13**

Aby byly zaručeny nízké ovládací síly na páčkách, ovládajících zapínání pohonů, namažte lanka v bowdenech nejméně 2x za sezónu některým z olejů v rozprašovači (např. SILKAL, MD Spray, WD40). Pro správnou funkci stroje je nutné i správné seřízení ovládacích prvků pohonů.

- Lanko bowdenu brzdy nože **2** musí mít při uvolněné páčce vždy mírnou vůli (cca 1 mm), aby brzda dostatečně brzdila. Aby bylo dosaženo vůle lanka v bowdenu seřizovací šroub se musí při seřizování do šasi zašroubovávat.
- Lanka bowdenu kladky nože **3** a bowdenu kladky pojezdu **1** musí být bez vůle, mírně napnutá. Aby se lanka napínala, seřizovací šrouby se musí při seřizování ze šasi vyšroubovávat.
- Koncovka lanka bowdenu rozvaděče **8** se po seřízení bowdenu rozvaděče **6** musí nacházet cca 5 mm od horního konce rozvaděče bowdenů **7**. Konce lanek bowdenu brzdy nože **2** a kladky nože **3** musí po seřízení být v koncovce lanka bowdenu rozvaděče **8**. Pokud bude jedno z lanek volné, nebude správně fungovat pohon nože **Obr. 13**.
- Lanko bowdenu aretace kol **4** seřídít tak, aby při zmáčknuté páčce nastavení výšky sečení **1** na **Obr. 9** aretační čep **2** na **Obr. 9** zajel do pouzdra šasi stroje. Aby se aretační čep zasunul do pouzdra, seřizovací šroub se musí při seřizování ze šasi vyšroubovávat.
- Lanko bowdenu brzdy **5** musí být bez vůle, mírně napnuté. Aby se lanko napínalo, seřizovací šroub se musí při seřizování ze šasi vyšroubovávat.

U všech seřizovacích šroubů použijte pro dotažení pojistných matic dvou plochých stranových klíčů č.13 (matice M8). Pokud již nelze využít kroku seřizovacích šroubů, lze přemístit háček na lanku do dalšího otvoru na ramenu napínací kladky, nebo brzdového klíče tak, aby šlo předpětí lanek znovu regulovat seřizovacím šroubem.

1.5.5 Servisní intervaly

Činnost	Před použitím	V sezóně	Před skladováním
Kontrola stavu oleje v motoru	ano	každých 32 hod	ano
Kontrola vzduchového filtru motoru	ano	každých 32 hod	ano
Kontrola nože – upevnění a naporušenost	ano	-	ano
Kontrola stavu a napnutí klínového řemene	ano	-	ano
Vyčištění stroje od nečistot	-	Vždy po ukončení práce	ano
Mazání	kontrola stavu	Tabulka 6	Tabulka 6

Tabulka 7: Servisní intervaly

1.5.6 Problémy a jejich řešení

Problém	Příčina	Řešení
Nůž se netočí	Napínací kladka dostatečně nenapíná řemen	Seříd'te napínací kladku pomocí seřizovacího šroubu
	Vypadlé lanko z páky napínací kladky	Lanko nasad'te zpět
	Klínový řemen spadl za napínací kladku nebo z řemenice	Řemen nasad'te zpět
	Došlo k přetržení klínového řemene	Výměna
	Nadměrné protažení řemene	Výměna
Brzda nože nebrzdí dostatečně	Lanko brzdy je napnuté	Lanko nastavte tak, aby při vypnuté páčce na pravém rukojeti lanko brzdy mělo vůli cca 1 mm
	Páka brzdového klíče je nedostatečně namazaná - drhne	Namazat
	Obložení je opotřebené	Obrat'te se na nejbližší servis
Nevypíná pojezd	Špatně seřizené ovládací lanko Klínový řemen unáší	Seříd'te vypínací kladky tak, aby se při maximálních otáčkách motoru klínový řemen pojezdu neunášel
Nezapíná pojezd	Prasklé lanko nebo některá koncovka lanka	Výměna. Obrat'te se na nejbližší servis
	Přetržený řemen	Výměna.
	Jiná závada převodovky	Obrat'te se na nejbližší servis
Řazení nefunguje	Závada v páce řazení	Obrat'te se na nejbližší servis
	Jiná závada převodovky	Obrat'te se na nejbližší servis

Tabulka 8: Problémy a jejich řešení

1.5.7 Skladování

Před delším skladováním (např. po sezóně) očistěte stroj od veškerých nečistot a rostlinných zbytků. Zamezte nepovolaným osobám v přístupu ke stroji. Chraňte stroj proti povětrnostním vlivům, ale nepoužívejte neprodyšné ochrany kvůli možnosti zvýšené koroze pod ní.

Zvláště doporučujeme:

- Nakonzervovat nůž a nebarvené části stroje
- Odstranit ze stroje všechny nečistoty a zbytky rostlin.
- Opravit poškozená místa na barvených dílech.
- Provést posezónní namazání stroje viz **Tabulka 6**.

1.5.7.1 Mytí a čištění stroje

! Při čištění a mytí stroje postupujte tak, abyste dodrželi platná ustanovení a zákony o ochraně vodních toků a jiných vodních zdrojů před jejich znečištěním nebo zamořením chemickými látkami.

i Nikdy nemyjte motor proudem vody! Při nastartování by mohlo dojít k poruše elektrické výbavy motoru

Po sezóně odstraňte ze stroje všechny nečistoty a zbytky rostlin. Zkontrolujte neporušenost pracovních nožů, nabrušte břity nožů (případně je vyměňte) a nakonzervujte je konzervačním olejem. Pojezdová kola jednou za sezónu demontujte z nápravy, očistěte je a naplňte vnitřek náboje novou náplní plastického maziva.

1.5.8 Likvidace obalů a stroje po skončení životnosti

Po vybalení stroje jste povinen provést likvidaci obalů, dle národních zákonů a vyhlášek o nakládání s odpady.

Při likvidaci stroje po skončení životnosti doporučujeme postupovat následujícím způsobem:

- Ze stroje demontujte všechny díly, které se dají ještě využít.

- Z převodové skříně a motoru vypustíte olej do vhodné uzavíratelné nádoby a odevzdejte do sběrného dvora²⁴.
- Demontujte díly z plastů a barevných kovů.
- Odstrojený zbytek stroje a demontované díly zlikvidujte dle národních zákonů a vyhlášek o nakládání s odpady.

1.5.9 Pokyny k objednávání náhradních dílů

Součástí tohoto návodu k používání není seznam náhradních dílů.

Pro správnou identifikaci Vašeho stroje musíte znát Typové označení (**Typ**), výrobní Identifikační číslo (**Nº**) a Objednací číslo (**CNº**) uvedené na výrobním štítku stroje, nebo na krabici, nebo v záručním listě. Pouze s těmito informacemi lze přesně dohledat označení příslušného náhradního dílu u Vašeho prodejce.

Pro dohledání náhradních dílů v elektronickém katalogu náhradních dílů na adrese <http://katalognd.vari.cz> postačí prvních 10 znaků z Identifikačního čísla (**Nº**). Pokud nemáte přístup k internetu, můžete požádat o zaslání katalogu v tištěné podobě na dobírku.

	Pole	Popis
	Typ	Typové označení stroje: F-700H
	Nº	Jednoznačné výrobní Identifikační číslo: 1000500003.0516.00001 (výrobek.období.pořadí)
	CNº	Obchodní (objednací) číslo: 4448

Tabulka 9: Výrobní štítek - příklad

1.6 Adresa výrobce

VARI, a.s.

Telefon: (+420) 325 607 111

Opolanská 350

Fax: (+420) 325 607 264

289 07 Libice nad Cidlinou

Česká republika

E-mail: vari@vari.cz

<http://www.vari.cz>

<http://katalognd.vari.cz>



²⁴ Místo k odevzdání Vám sdělí místně příslušný úřad.

Záruční list CZ

Prodávající	
Firma:	
Sídlo:	
IČ:	
Místo prodeje:	

Specifikace výrobku		
Název výrobku:	Mulčovač	<i>Místo pro nalepení identifikačního štítku!</i>
Typ:	F-700H	
Identifikační číslo* N°:	10005 _ _ _ _ . _ _ _ _ . _ _ _ _	
Výrobní číslo motoru:		
Jiný záznam:		

Údaje o kupujícím	
Firma / Jméno Příjmení:	
Sídlo / Bydliště:	
IČ / Datum narození:	
Telefon:	
E-mail:	

Prodávající prohlašuje, že zakoupené zboží bude po dobu záruky způsobilé pro použití ke sjednanému účelu a že si podrží sjednané vlastnosti, a nejsou-li sjednány, vztahuje se záruka na účel a vlastnosti obvyklé. Záruka činí 24 měsíců ode dne předání a převzetí.

Záruka zaniká, tj. i nárok na záruční opravu (zdarma) zaniká, jestliže:

- výrobek nebyl používán a udržován podle návodu k používání nebo byl poškozen jakýmkoli neodborným zásahem uživatele,
- výrobek byl používán v jiných podmínkách nebo k jiným účelům, než ke kterým je určen,
- byla některá část výrobku nahrazena neoriginální součástí nebo byla poškozena neodbornou manipulací,
- k poškození výrobku nebo nadměrnému opotřebení došlo z důvodu nedostatečné údržby,
- výrobek havaroval nebo byl poškozen vyšší mocí,
- byla provedena změna na výrobku bez souhlasu výrobce,
- vady byly způsobeny neodborným nebo nevhodným skladováním výrobku,
- vady vznikly přirozeným a běžným provozním opotřebením výrobku či jeho částí,
- ve stanovené době nebyla provedena předepsaná garanční prohlídka výrobku (platí pouze pro výrobky s prodlouženou záruční dobou). U vybraných výrobků s prodlouženou záruční dobou musí být provedeny garanční prohlídky dle podmínek stanovených výrobcem (www.vari.cz),
- výrobek byl spojen nebo provozován se zařízením, které nebylo odsouhlaseno výrobcem.

Reklamací uplatňuje kupující u prodávajícího. K reklamaci je nutno připojit záruční list nebo doklad o koupi zboží, popis vady a předat výrobek.

Kupující poskytuje prodávajícímu souhlas se shromažďováním, zpracováváním a uchováváním a využitím jeho osobních údajů, zejména pro účely evidence prodeje zboží a reklamní využití dle zák. č. 101/2001Sb., o ochraně osobních údajů.

Prodávající	
<i>Podpis, razítko a datum prodeje.</i>	

* Chybějící pole _ doplňte z výrobního štítku. Pokud je ke stroji dodán samolepící identifikační štítek, nalepte ho na záruční list.

Blank area for warranty details.

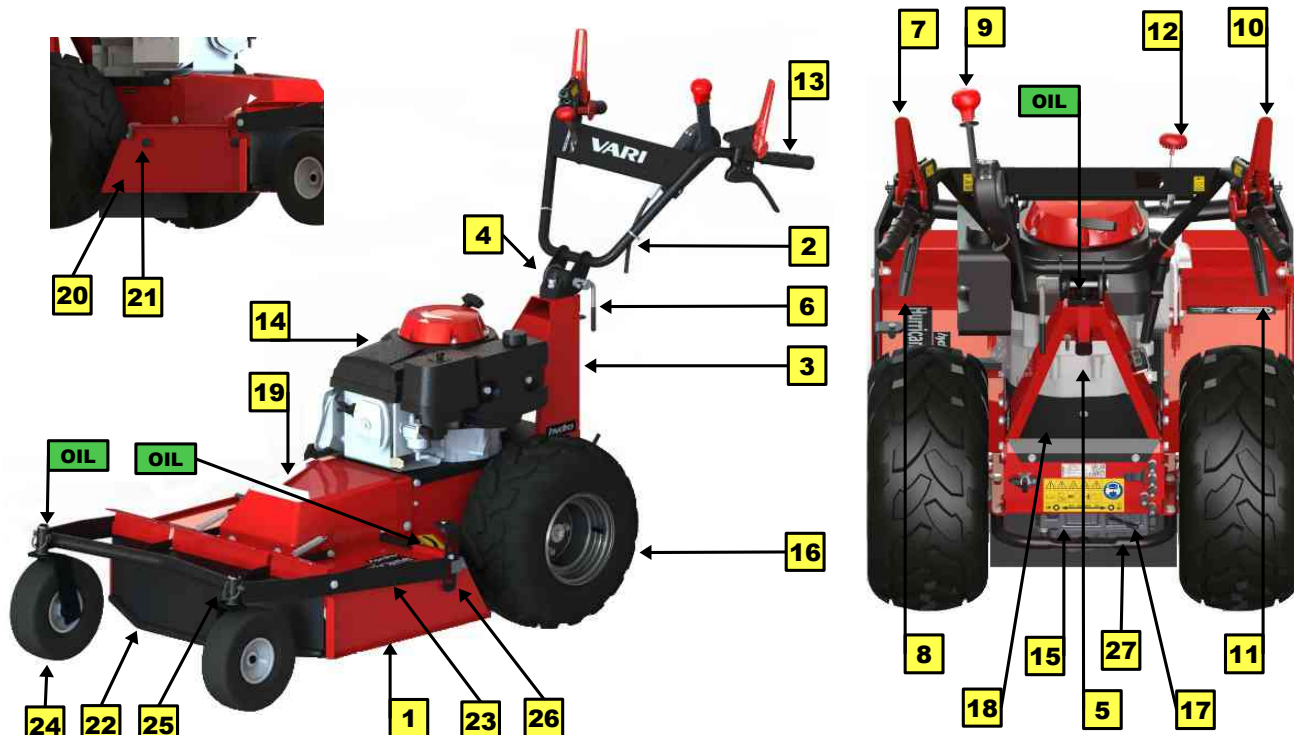
2 CZ Obrázky **SK** Obrázky **EN** Pictures **RU** Рисунки **PL** Rysunki

Obr. 1: Popis základních částí stroje
Pohled z místa obsluhy

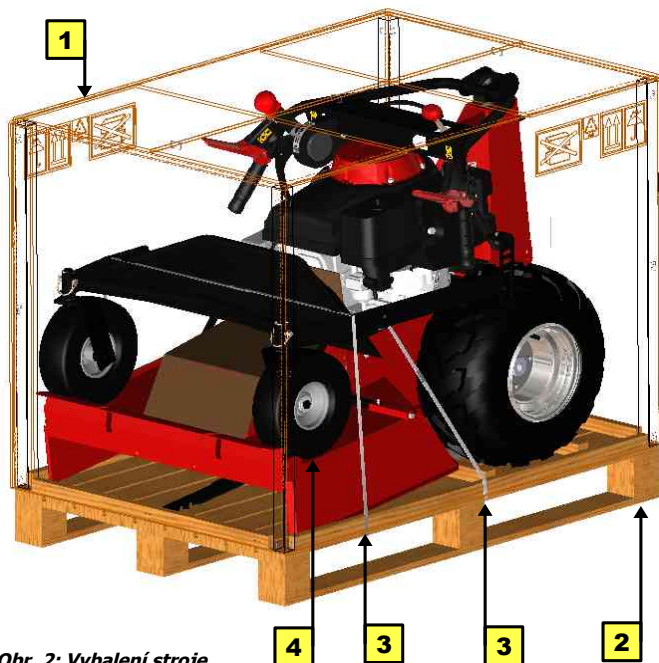
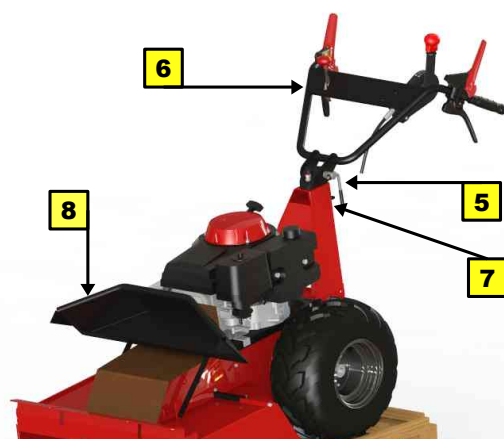
- | | | | | |
|--------------------------------|---------------------------------------|------------------------------|-------------------------------|--|
| 1 Rám | 7 Páčka spojky pojezdu | 12 Páčka akcelérátoru | 18 Kryt převodovky | 24 Vodicí kola |
| 2 Řídítka | 8 Páčka nastavení výšky sečení | 13 Rukojeť | 19 Kryt řemenu | 25 Závlačka |
| 3 Držák řídítek | 9 Páka řazení | 14 Motor | 20 Boční klapka | 26 Aretace nastavení výšky sečení |
| 4 Otočný kloub | 10 Páčka pohonu nože | 15 Přebodovka | 21 Matice boční klapky | 27 Nárazník |
| 5 Páčka aretace řídítek | 11 Páčka provozní brzdy | 16 Pojezdová kola | 22 Přední kryt | |
| 6 Uťahovací matice | | 17 Páčka bypassu | 23 Rám vodicích kol | |

Obr. 2: Vybalení stroje

- | | |
|--------------------------------|--|
| 1 Kartonový obal | 8 Přední kryt |
| 2 Paleta | 9 Sáček s díly – je přisponkován k paletě mezi kola |
| 3 Vázací páska | |
| 4 Vodicí kola | |
| 5 Uťahovací matice | |
| 6 Řídítka | |
| 7 Páčka aretace řídítek | |

Obr. 3: Sestavení stroje

> 1

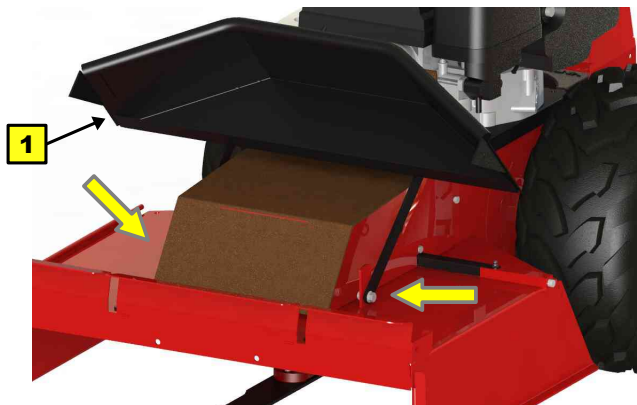

> 2



> 3



> 4

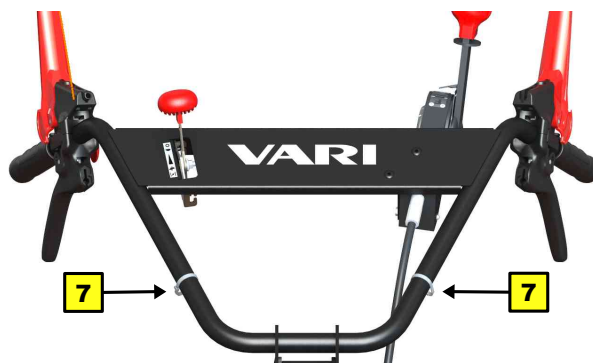

Pohled zepředu

- 1 Přední kryt
- 2 Pružina
- 3 Vodicí kola
- 4 Šroub

- 5 Podložka plochá 10,5
- 6 Matice samojistná M10
- 7 Stahovací páska

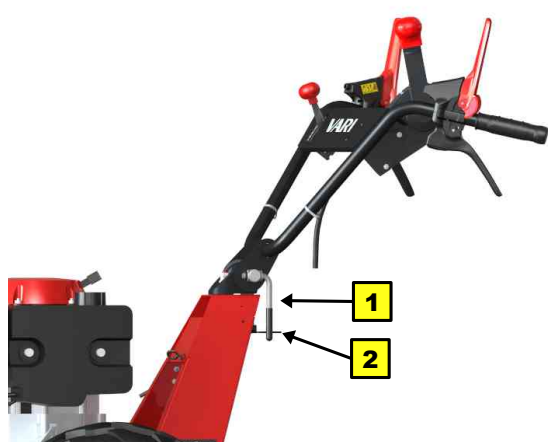

Obr. 4: Nastavení řídítek

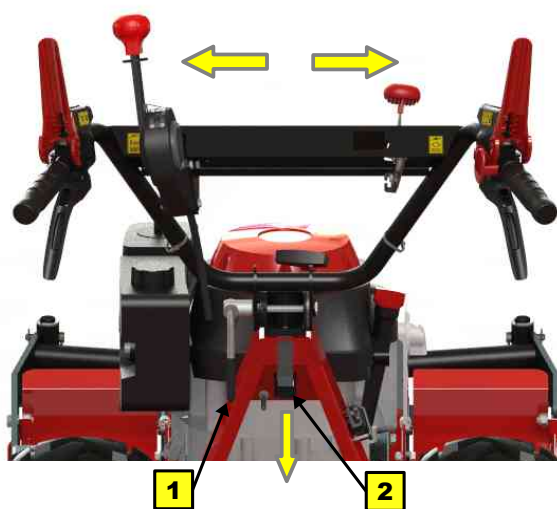

1 STOP

Motor neběží.

- ▶ Používá se pro zhasnutí nastartovaného motoru
- ▶ Odstavení stroje
- ▶ Doplnění paliva
- ▶ Přeprava stroje

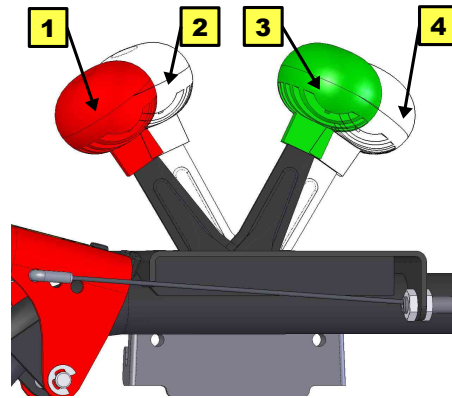
2 MIN

Motor běží ve volnoběžných otáčkách. (poloha želva)

- ▶ Krátkodobá přestávka v práci

3 MAX

Motor běží v maximálních otáčkách. (poloha zajíc)

- ▶ Pracovní poloha

4 CHOKE

Motor běží na sytič.

- ▶ Studený start motoru

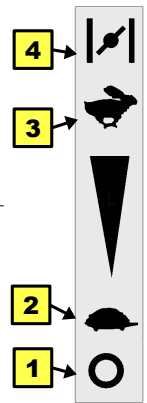
Obr. 5: Polohy páčky akcelérátoru

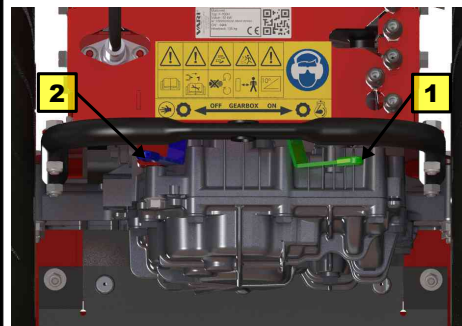
Obr. 6: Páčka pohonu nože

1 ON

Převodovka je zapnuta – pojezd s nastartovaným motorem.

- ▶ Pracovní poloha

2 OFF

Převodovka je vypnuta – pojezd s vypnutým motorem.

- ▶ Ruční tlačení stroje

Obr. 7: Převodovka – páčka bypassu
1 MAX

Maximální rychlost pojezdu

- ▶ Určena pro přepravu stroje.
- ▶ Mezi polohami **1** a **2** je rychlost plynule nastavitelná

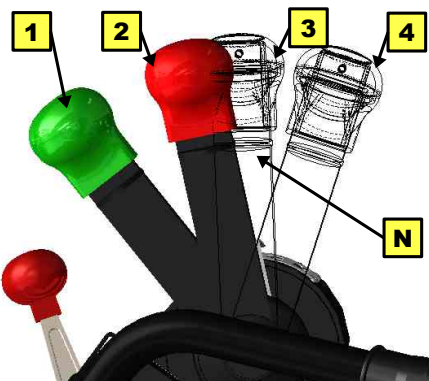
2 MIN

Minimální rychlost pojezdu

- ▶ Vysoké a husté porosty
- ▶ Vhodná na prudké svahy
- ▶ Vyžínání křovin a náletových dřevin
- ▶ Mezi polohami **1** a **2** je rychlost plynule nastavitelná

3 NEUTRAL

- ▶ Startování motoru

N Aretace neutralu – pro zařazení rychlosti vpřed nebo vzad zvedněte límeček aretace směrem ke kouli

4 REVERSE

Pojezd vzad

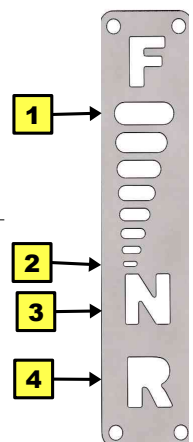

Obr. 8: Polohy páky řazení

Obr. 9: Nastavení výšky sečení

- 1** Páčka nastavení výšky sečení
- 2** Aretační čep
- 3** Aretační deska

MIN Minimální výška sečení
MAX Maximální výška sečení

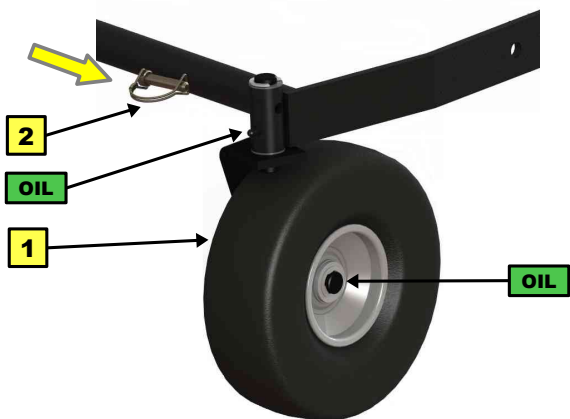



Obr. 10: Aretace vodících kol



Obr. 11: Aretace boční klapky

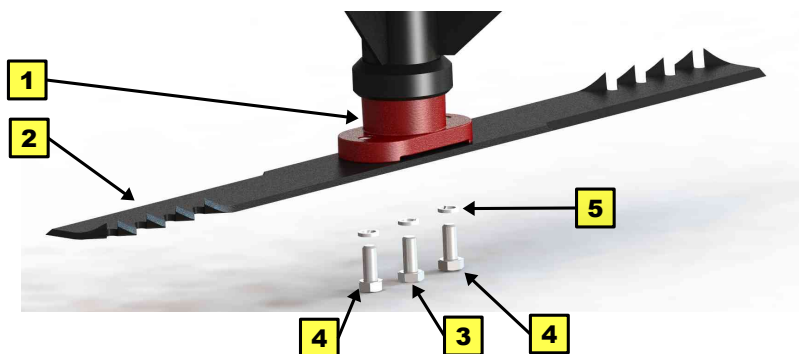

- 1 Unášec nože
- 2 Nůž
- 3 Šroub M10x1x25 – utahovací moment **38** Nm
- 4 Šroub M10x25 – utahovací moment **48** Nm
- 5 Pružná podložka 10

Obr. 12: Uchytení nože

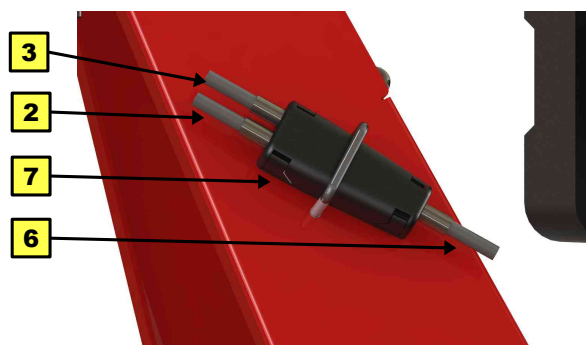

- 1 Bowden kladky pojezdu
- 2 Bowden brzdy nože
- 3 Bowden kladky nože
- 4 Bowden aretace kol
- 5 Bowden brzdy
- 6 Bowden rozvaděče
- 7 Rozvaděč bowdenů
- 8 Koncovka bowdenu rozvaděče

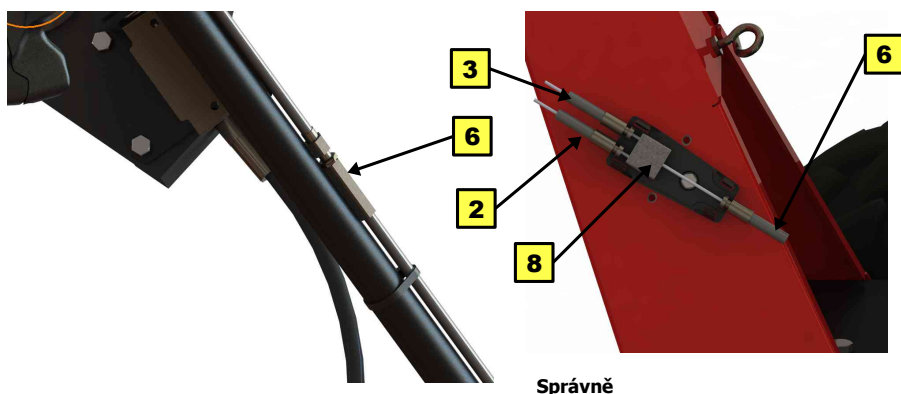

Obr. 13: Seřizovací šrouby bowdenů

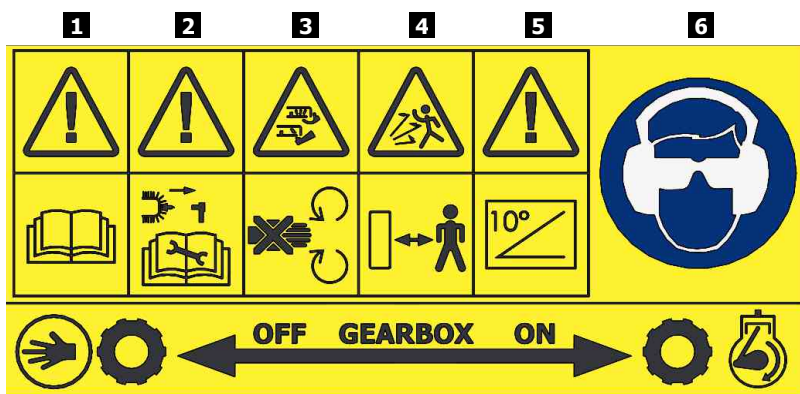

Obr. 14: Bezpečnostní piktogramy – zadní čelo stroje

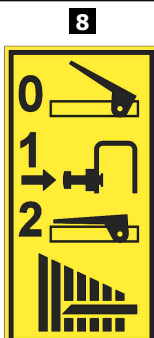

Obr. 15: Bezpečnostní piktogramy – pravá strana řídicích



Obr. 16: Bezpečnostní piktogramy – levá strana řídicích

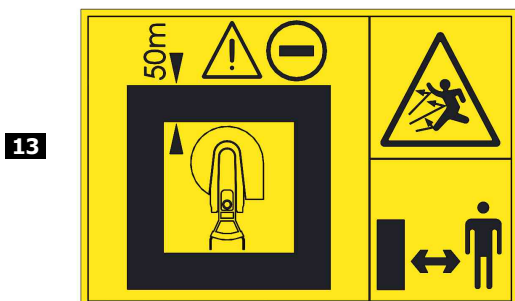

Obr. 17: Bezpečnostní piktogramy – kryt nože

Text a ilustrace © **2016 VARI**, a.s.
Text and illustrations by © **2016 VARI**, a.s.
Текст и иллюстрации © **2016 VARI**, a.s.
Text i ilustracie © **2016 VARI**, a.s.
VL-207-2016
Revize 01/2016

ОФИЦИАЛЬНЫЙ ДИЛЕР В УКРАИНЕ:

storgom.ua

ГРАФИК РАБОТЫ:

Пн. – Пт.: с 8:30 по 18:30

Сб.: с 09:00 по 16:00

Вс.: с 10:00 по 16:00

КОНТАКТЫ:

+38 (044) 360-46-77

+38 (066) 77-395-77

+38 (097) 77-236-77

+38 (093) 360-46-77

Детальное описание товара: <https://storgom.ua/product/senokosilka-vari-f-700-hydro-hurricane.html>

Другие товары: <https://storgom.ua/senokosilki.html>