

TR 231 GL

ИНСТРУКЦИЯ ПО ПРИМЕНЕНИЮ



NORTON
SAINT-GOBAIN®

clipper®



CE Declaration of conformity

The undersigned manufacturer:

**SAINT-GOBAIN ABRASIVES S.A.
190, BD J.F. KENNEDY
L- 4930 BASCHARAGE**

Declares that these products:

Tile Saws: **TR 231 GL**

Codes: **70184641991**

are in conformity with the European Machinery Directive 2006/42EC, with the Low Voltage Directive 2006/95/EC and with the Electromagnetic Compatibility Directive 2004/108/EC.

A handwritten signature in grey ink, appearing to be "P. Mersch", is positioned above the printed name.

Pierre Mersch
Business Manager Machines Europe

TR 231 GL

Инструкция по эксплуатации

1 Основные правила техники безопасности 6

1.1 Символы 6

1.2 Табличка на машине 6

1.3 Инструкция по технике безопасности для определённых фаз операции 7

2 Описание машины 8

2.1 Краткое описание 8

2.2 Предназначение 8

2.3 Конструкция 8

2.4 Технические характеристики 9

3 Сборка и начало работы 10

3.1 Сборка ножек 10

3.2 Режущая головка 10

3.3 Установка инструмента 10

3.4 Электрические 10

3.5 Система водяного охлаждения 10

3.6 Пуск машины 11

4 Транспортировка и хранение 12

4.1 Безопасность при транспортировке 12

4.2 Длительный период бездействия 13

5 Эксплуатация машины 14

5.1 Рабочее место 14

5.2 Резка 14

5.3 Резка под углом 16

5.4 Рекомендации по резке 16

6 Обслуживание и ремонт 17

7 Неисправности: поиск и устранение 18

7.1 Процесс поиска неисправностей 18

7.2 Устранение неисправностей 18

7.3 Электрическая схема 19

7.4 Служба работы с покупателем 19

1 Основные правила безопасности

TR 231GL предназначен для резки плитки алмазными дисками NORTON.

Использование в целях, отличающихся от рекомендованных производителем, должно рассматриваться как нарушение этих правил. Производитель не несет ответственности за любое последовавшее повреждение. Любой возникающий при этом риск возлагается на пользователя. Соблюдение инструкций по эксплуатации и требований обслуживания также должно рассматриваться как обязательное условие соответствия этим положениям

1.1 Символы

Важные предупреждения и советы отмечены на корпусе машины с использованием символов. Для этого используются следующие символы:

	
Читайте инструкцию по эксплуатации	Необходимо применять средства защиты
	
Необходимо применение перчаток	Необходима защита глаз

	
Направление движения диска	Внимание, режущий диск

1.2 Табличка на машине

На корпусе каждого станка находится металлическая табличка с информацией о машине:

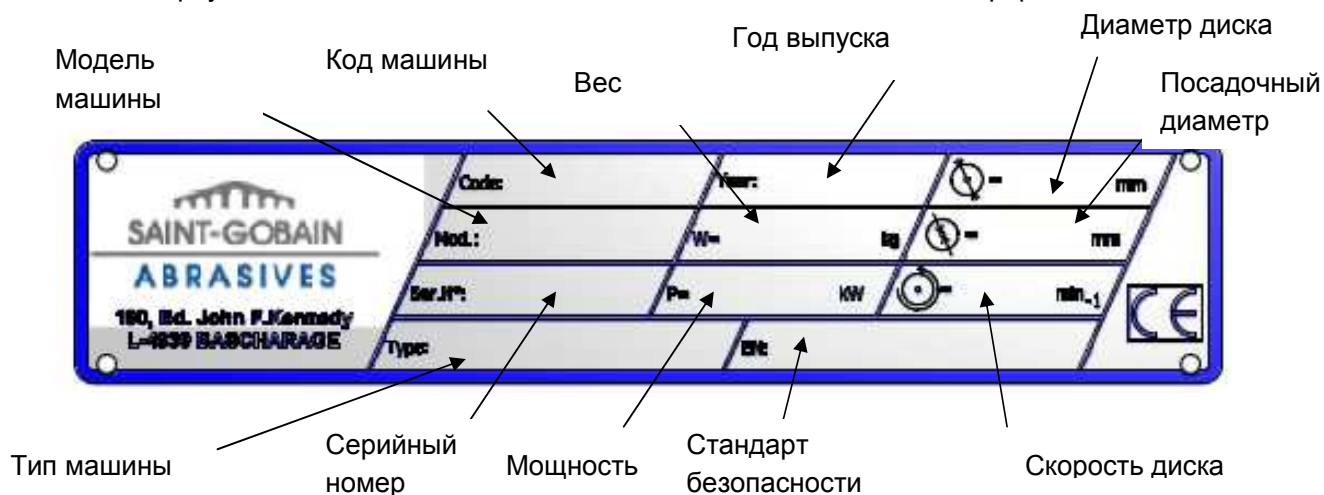

1.3 Safety instructions for particular operating phases

Инструкции по технике безопасности для определенных фаз операций

Перед началом работы

- Перед началом работы изучите рабочее окружение на месте эксплуатации машины. При этом нужно обратить внимание на следующее: препятствия в рабочей зоне, схема движения, толщина покрытия, необходимая защита области с пешеходным движением, и доступность первой помощи в случае инцидентов.
- Размещайте машину на плоском, жестком и надежном основании!
- Во время работы используйте тормоза, имеющиеся на двух (из четырех) колесах.
- Регулярно проверяйте надежность крепления режущего круга.
- Немедленно снимайте поврежденные или серьезно изношенные режущие круги, так как при вращении они представляют опасность для оператора.
- Обрабатываемый материал должен быть надежно закреплен на плоскости конвейера во избежание неожиданных перемещений во время операции резки.
- Всегда производите резку с установленным на машину защитным кожухом.
- Подсоединяйте к машине только алмазные режущие круги NORTON! Использование других инструментов может повредить машину!
- Внимательно изучите спецификации режущих кругов для выбора правильного инструмента, соответствующего выполняемой задаче.
- Знак "Attention" ("Внимание") означает, что необходимо использовать защитные очки модели BS2092 в соответствии с указаниями процесса №8 Норматива по защите органов зрения (1974 г.), Норматив 2(2) Часть 1.

Машины с электрическим приводом

- Всегда отключайте TR 231 и отсоединяйте ее от электросети перед проведением любых работ по обслуживанию или ремонту машины.
- Надежно подключайте все электрические соединения, не допускайте контакта проводов под напряжением с сыростью или брызгами воды

- Если при работе используется вода, **ОБЯЗАТЕЛЬНО** используйте надёжное заземление.
- В случае возникновения нештатной ситуации, сразу же нажмите красную кнопку аварийного выключения(0).
- В случае поломки машины или остановки без какой-либо видимой причины, отключите ее от электросети. Только квалифицированный электрик может быть допущен к поиску и устранению неисправности.

2 Описание машины

Любые модификации, которые могут повлечь изменение исходных характеристик машины, могут выполняться только компанией Saint-Gobain Abrasives, которая может подтвердить, что модифицированная машина соответствует нормам техники безопасности.

2.1 Краткое описание

TR 230 разработана для производительной и долгосрочной работы с широким ассортиментом плитки.

Как и другая продукция NORTON CLIPPER оператор незамедлительно оценит удобство работы с машиной, качество ее дизайна и конструкционных материалов. Машина и ее компоненты собраны с соблюдением высококачественных стандартов, гарантирующих длительный срок службы и минимум технического обслуживания.

2.2 Предназначение

Машина предназначена для резки широкого диапазона строительных и огнеупорных материалов. Она не предназначена для резки древесины или металла.

2.3 Конструкция

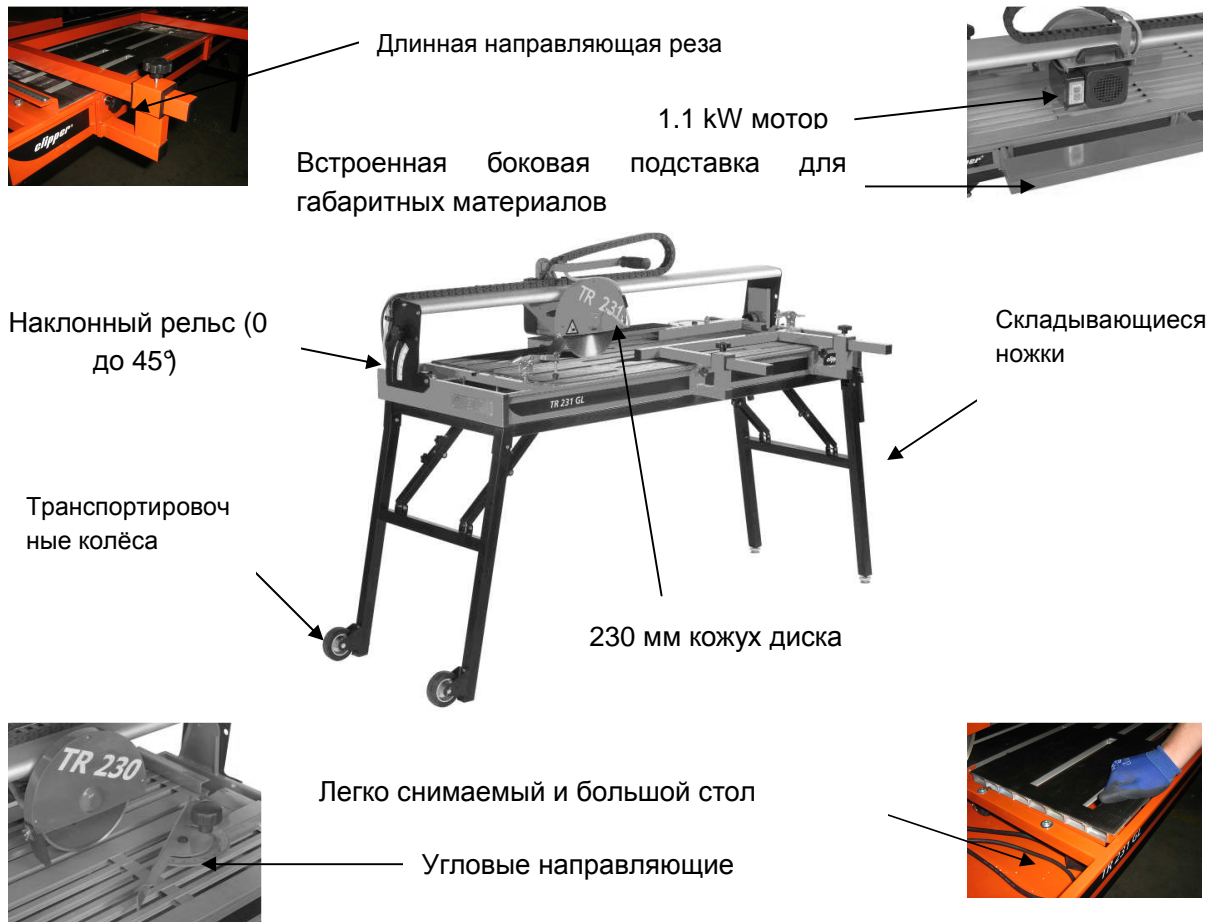

2.4 Технические характеристики.

Технические данные

	TR 231 GL		
Артикул	70184641991	70184644108 (UK)	
Двигатель	1,1 кВт		
Напряжение	230В,50Гц		
Класс защиты	IP54		
Диаметр диска	230мм		
Посадочный диаметр	25,4 мм		
Скорость вращения	2950 мин ⁻¹		
Макс. глубина реза	0°	45 мм	
под наклоном 45°		35 мм	
Длина реза	1200 мм		
Диаметр фланца	90 мм		
Уровень звукового давления	71 dB (A) (ISO EN 11201)		
Уровень шума	79 dB (A) (ISO EN 3744)		
Габариты стола (ДхШ)	1200X565 мм		
Габариты станка (ДхШхВ)	1860x600x1175 мм		
Вес станка			
Без воды	72 kg		
С водой	84 kg		

3. Сборка и начало работы

Машина поставляется полностью оборудованной и собранной (за исключением того, что не установлен алмазный режущий круг) и готова к работе после подключения соответствующего источника электропитания.

3.1 Сборка ножек

Поднимите одну сторону станка и разложите ножки без колёс. Поднимите вторую сторону станка и разложите вторую пару ножек.

3.2 Режущая головка

Освободите режущую головку раскрутив блокирующий винт.

3.3 Установка инструмента

Только алмазные диски NORTON с диаметром 230 мм могут быть использованы на станках TR 231.

Все используемые инструменты должны выбираться с учетом максимально допустимой скорости резки для максимально допустимой частоты вращения.

Прежде чем крепить новый режущий круг, отключите машину и отсоедините ее от сети электропитания.

Для крепления нового режущего круга выполните следующие шаги:

- Открутите три винта, притягивающие крышку защитного кожуха при помощи крестообразной отвёртки, поставляемой в комплекте с машиной и снимите её.
- Отверните шестигранную гайку (левая резьба) на валу диска, используя находящийся в комплекте 18 мм ключ и снимите фланец.
- Очистите фланцы и вал режущего круга и проверьте на наличие повреждений.
- Закрепите режущий круг на валу, убедившись в правильном направлении вращения. Неправильное направление вращения быстро затупит режущий круг. **ВНИМАНИЕ:** посадочный диаметр диска должен соответствовать диаметру вала машины. Диск с повреждённым посадочным отверстием представляет опасность для оператора и может привести к повреждению машины.
- Поставьте внешний фланец режущего круга.
- Затяните шестигранную гайку прилагаемым для этой цели ключом.
- Установите крышку защитного кожуха.

3.4 Электрическое соединение

Проверьте, соответствует ли информация, указанная на табличке двигателя, параметрам напряжения/разводки фаз.

- Доступное электропитание должно обладать контактом заземления в соответствии с требованиями электробезопасности.
- Соединительные кабели должны обладать сечением как минимум 2.5 мм²-секции на фазу.

3.5 Система водяного охлаждения

- Наполните лоток TR 231 чистой водой примерно на 1 см ниже края лотка. Помпа включится одновременно со включением двигателя.
- Контролируйте подачу воды в зону резки. Недостаточное количество воды может привести к выходу из строя алмазного диска.
- Водяной насос никогда не должен работать без воды. Следите за количеством воды в лотке
- В случае заморозков освободите лоток и трубопроводы.

3.6 Пуск машины

Подключите станок к источнику питания. Запустите станок нажав клавишу - I. Отключите машину нажав клавишу - 0. 0 также является аварийным выключателем.

Транспортировка и хранение

4.1 Безопасность транспортировки

Перед транспортировкой машины снимите режущий диск и освободите лоток для воды. Закрепите режущую головку на рельсе гайкой-барашком. Храните продольную направляющую и все аксессуары в лотке для воды. Сложите ножки.

ВНИМАНИЕ: данная машина не предназначена для транспортировки подѐмным краном.

- Блокировка режущей головки



- Затянуть направляющую угловой резки

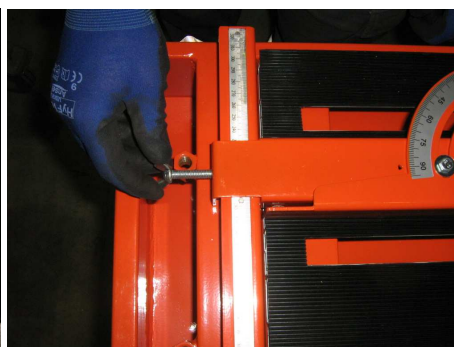

- Сложите продольную направляющую и боковую подставку
 - Снятие рабочего стола



- Сложите крепёжные элементы в лотке, затем установите стол на место

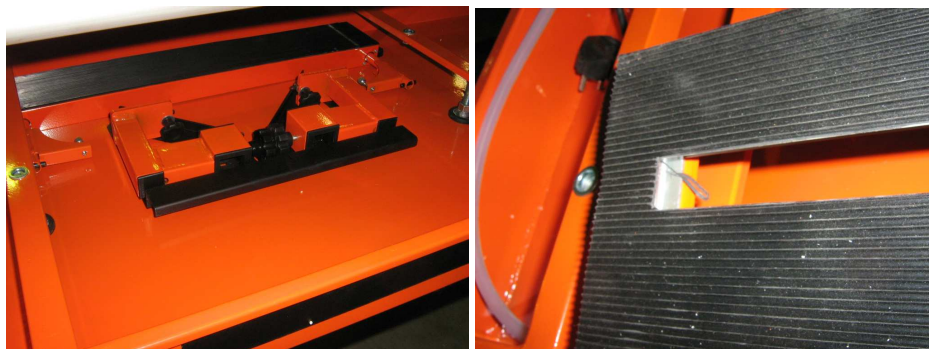

4.2 Длительный период бездействия

Если вы не планируете использовать машину в течение длительного периода времени, вам следует предпринять следующее:

- Полностью очистите машину
- Опустошите систему подачи воды
- Очистите водяной насос от суспензии и тщательно его промойте.

Место хранения должно быть чистым, сухим и находиться при постоянной температуре.

5. Эксплуатация машины

5.1 Рабочая площадка

5.1.1 Установка машины на рабочей площадке

- Удалите из рабочей зоны все, что может затруднить рабочие операции!
- Убедитесь, что площадка достаточно хорошо освещена.
- Соблюдайте рекомендации производителя по подключению электропитания!
- Располагайте электрические кабели способом, исключающим повреждение машины!
- Убедитесь, что вы имеете достаточный обзор рабочей зоны и можете в любое время воздействовать на рабочий процесс.
- Позаботьтесь, чтобы ваши коллеги были вне рабочей зоны – это повысит уровень безопасности.

5.1.2 Пространство, необходимое для эксплуатации и технического обслуживания

Для использования и техобслуживания машины TR 231 оставьте свободными 2 м спереди машины, и 1,5 м вокруг нее.

5.2 Резка

Чтобы правильно использовать TR 230 одна рука должна быть расположена на режущей головке, вторая на обрабатываемом материале. Всегда держите руки вдали от вращающегося диска.

Направляющая продольного реза и дополнительные приспособления помогают добиться аккуратного, качественного реза даже на заготовках большого габарита.

- Установка продольной направляющей



Вставьте два резьбовых валика



Поверните на 90°

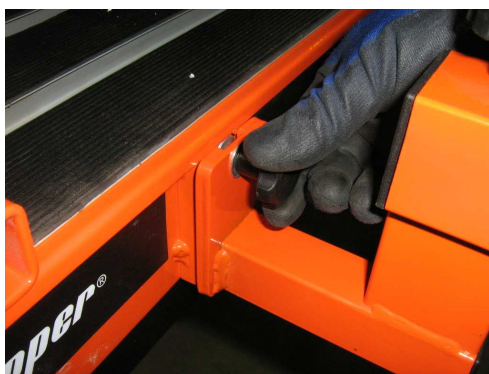

Установите направляющую на суппорты и затяните гайками.

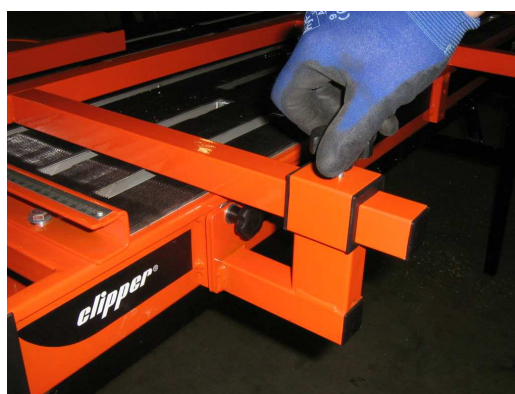

- Вставьте в разъем боковую подставку.

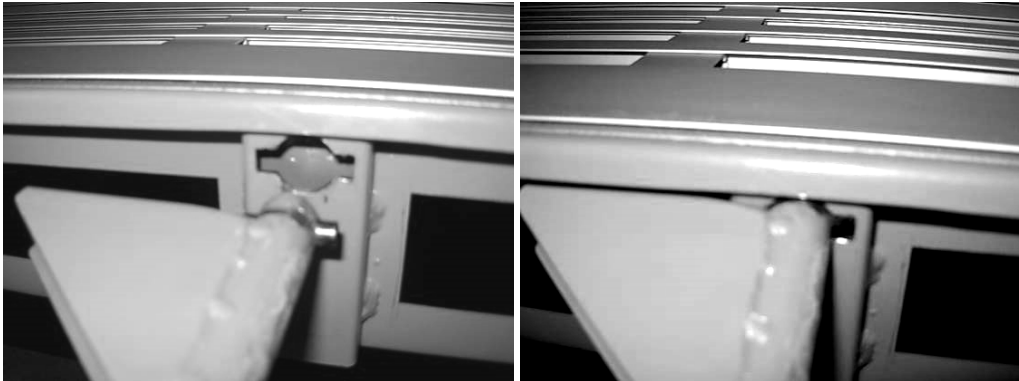

Вставьте оба вала



Поверните валы на 90° чтобы зафиксировать подставку

5.3 Резка под углом

Вы можете производить резку под углом от 0° до 45° путём наклона рельса. Для этого:

- Ослабить две гайки, крепящие рельс для наклона на необходимый угол.
- Затяните гайки.

5.4 Рекомендации по резке

- На TR 231 могут быть обрабатываться материалы с макс. 1200x800x20mm, весом до 15кг..
- Перед началом работы убедитесь, что диск надёжно закреплён!
- Для того, чтобы достичь наибольшей эффективности, выбирайте правильный инструмент исходя из рекомендаций производителя, характеристик обрабатываемого материала, процесса резки (мокрая – сухая).
- Убедитесь, что лоток заполнен водой.

6 Обслуживание и ремонт

Для обеспечения продолжительной и качественной работы, пожалуйста следуйте следующим рекомендациям:

		В начале рабочего дня	Во время смены инструмента	В конце рабочего дня	После сбоя	После повреждения
Вся машина	Визуальный контроль (общее состояние, отсутствие протечек воды и т.д.)					
	Чистка					
Фиксирующие инструменты для фланца и режущего круга	Чистка					
Вентиляторы для охлаждения двигателя	Чистка					
Поддон для воды	Чистка					
Водяные шланги и патрубки	Чистка					
Легкодоступные гайки и болты	Затягивание					

Обслуживание машины

При обслуживании машины всегда отключайте от электросети.

Смазка

TR 231 снабжён необслуживаемыми подшипниками. Вам не нужно применять смазку дополнительно

Очистка машины

Ваша машина прослужит дольше, если она будет подвергаться чистке после каждой рабочей смены. Особенно следует уделить внимание водяному насосу, лотку для воды, зажимным фланцам.

7 Неисправности: причины и устранение

7.1 Поиск неисправностей

Если при эксплуатации машины обнаружилась какая-либо неисправность, выключите машину, и отключите ее от линии электропитания. Любые работы с электрической системой или с электропитанием машины могут проводиться только квалифицированным электриком.

7.2 Поиск и устранение неисправностей

Неисправность	Возможная причина	Устранение
Неверное направление вращения	Неверная полярность двигателя	Поменяйте полярность на вилке
Двигатель не работает	Нет электричества	Проверьте, подается ли электропитание (предохранители и т.д.)
	Соединительный кабель слишком короток	Смените соединительный кабель
	Повреждение соединительного кабеля	Смените соединительный кабель
	Повреждение переключателя	ВНИМАНИЕ: может быть устранено только квалифицированным электриком
	Повреждение двигателя	Смените двигатель или обратитесь к производителю двигателя
При резке двигатель останавливается, но через некоторое время может быть снова запущен	Слишком быстрая подача при резке	Выполняйте резку медленнее
	Режущий круг затупился или зашлифовался	Заточите лезвие на известняке
	Повреждение режущего круга	Смените режущий круг
	Неправильный тип круга, не соответствующий выполняемой работе	Смените режущий круг
На режущий круг не подается вода	Кран для воды закрыт	Окройте кран на кожухе режущего круга
	Система водоснабжения заблокирована	Прочистите систему водоснабжения
	Насос для воды не работает	Заполните насос водой Снова включите защитный переключатель ВНИМАНИЕ: если переключатель снова срабатывает на отключение, проблема может быть решена только квалифицированным электриком

7.3 Электрическая схема

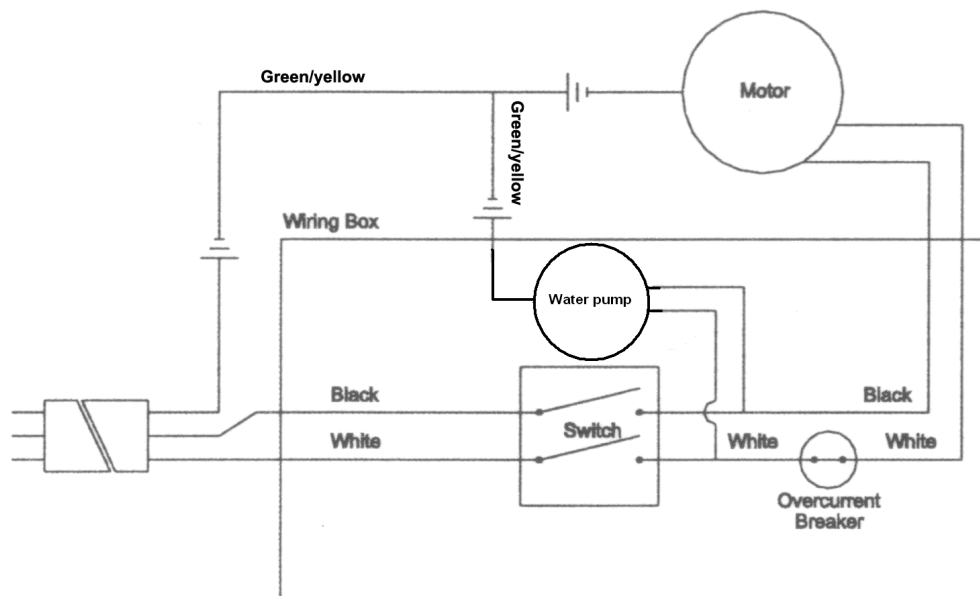

7.4 Обслуживание

При заказе комплектующих указывайте следующее:

- Серийный номер (7 цифр).
- Код запасной части.
- Точное название.
- Нужное количество запасных частей.
- Адрес доставки.
- Пожалуйста, четко указывайте нужный способ доставки, такой как "express" (экспресс-почта) или "by air" (авиа-почта). При отсутствии специальных указаний мы отправим запасные части наиболее подходящим для нас способом, который может быть не самым быстрым путем доставки.

Четкие инструкции помогут избежать проблем и потерь почтовых отправлений.

Если вы не уверены в названии, пожалуйста, пришлите нам поврежденную деталь.

В случае запроса на гарантийное обслуживание, детали всегда должны возвращаться для проведения оценки.

Запасные части для двигателя могут быть заказаны у производителя двигателя или у его дилеров, что обычно не только быстрее, но и дешевле.

Эта машина произведена для Saint-Gobain Abrasives S.A.

190, Bd J.F.Kennedy

L- 4930 BASCHARAGE

Grand-Duché de Luxembourg.

Tel. : 00352-50 401-1

Fax : 00352- 50 16 33

www.construction.norton.eu

e-mail:sales.nlx@saint-gobain.com

Benelux and France:

From Saint-Gobain Abrasives S.A.
Free telephone numbers:
Belgium : 0 800 18951
France: 0 800 90 69 03
Holland: 0 8000 22 02 70
e-mail: sales.nlx@saint-gobain.com

Czech Republic

Norton Diamantove Nastroje Sro
Vinohrdadska 184
CS-13000 PRAHA 3
Tel: 0042 0267 13 20 21
Fax : 0042 0267 13 20 21
e-mail : norton.diamonds@komerce.cz

Germany

Saint-Gobain Abrasives GmbH
Birkenweg 45-49,
D-50389 WESSELING
Tel : (02236) 8911 0
Fax : (02236) 8911 30
e-mail: sales.ngg@saint-gobain.com

Spain

Saint-Gobain Abrasivos S.A.
C/. Verneda del Congost s/n
Pol.Ind. El Pedregar
E-08160 MONTMELÓ (Barcelona)
Tel: 0034 935 68 68 70
Fax: 0034 935 68 67 14
e-mail: Comercial.sga-apa@saint-gobain.com

Italy

Saint-Gobain Abrasivi S.p.A.
Via per Cesano Boscone, 4
I-20094 CORSICO-MILANO
Tel: 0039 02 44 851
Fax : 0039 024 51 01 238
e-mail : Norton.edilizia@saint-gobain.com

United Kingdom

Saint-Gobain Abrasives Ltd.
Doxey Road
Stafford
ST16 1EA
Tel : 0845 602 6222
Free fax : 0800 622 385
e-mail : nortondiamonduk@saint-gobain.com

Austria

Saint-Gobain Abrasives GmbH
Telsenberggasse, 37
A-5020 SALZBURG
Tel : 0043 662 43 00 76 77
Fax : 0043 662 43 01 75
e-mail: office@sga.net

Hungary

Saint-Gobain Abrasives KFT.
Banyaleg Utca 60B
H-1225 BUDAPEST
Tel: ++36 1 371 2250
Fax: ++36 1 371 2255
e-mail: nortonbp@axelero.hu

Poland

Saint-Gobain Diamond Products Sp.zO.O.
AL. Krakowska 110/114
PL-00-971 WARSZAWA
Tel: 0048 22 868 29 36
Tel/Fax: 0048 22 868 29 27
e-mail: norton-diamond@wp.pl



SAINT-GOBAIN ABRASIVES S.A.

190, Bd. John F. Kennedy
L-4930 BASCHARAGE
GRAND-DUCHÉ DE LUXEMBOURG

Tel.: ++352 50 401-1

Fax: ++352 50 16 3 3

e-mail: sales.nlx@saint-gobain.com

<http://www.construction.norton.eu>

11.12.2008

ОФИЦИАЛЬНЫЙ ДИЛЕР В УКРАИНЕ:

storgom.ua

ГРАФИК РАБОТЫ:

Пн. – Пт.: с 8:30 по 18:30

Сб.: с 09:00 по 16:00

Вс.: с 10:00 по 16:00

КОНТАКТЫ:

+38 (044) 360-46-77

+38 (066) 77-395-77

+38 (097) 77-236-77

+38 (093) 360-46-77

Детальное описание товара: <https://storgom.ua/product/plitkorez-norton-clipper-tr231gl.html>

Другие товары: <https://storgom.ua/elektricheskie-plitkorezy.html>