

Turbotrimmer
SmallCut 300 Accu
Art. 8844

D Betriebsanleitung

Akku-Turbotrimmer

GB Operating Instructions

Battery Turbotrimmer

F Mode d'emploi

Batterie Turbotrimmer

NL Instructies voor gebruik

Accu Turbotrimmer

S Bruksanvisning

Batteri Turbotrimmer

DK Brugsanvisning

Batteri Turbotrimmer

N Bruksanvisning

Batteri Turbotrimmer

FIN Käyttöohje

Akku Turbotrimmeri

I Istruzioni per l'uso

Batteria Turbotrimmer

E Manual de instrucciones

Batería Turbotrimmer

P Instruções de utilização

Bateria Turbotrimmer

PL Instrukcja obsługi

Bateria Turbotrimmer

H Vevő tájékoztató

Akkumulátor Turbotrimmer

CZ Návod k obsluze

Baterie Turbotrimmer

SK Návod na používanie

Batérie Turbotrimmer

GR Οδηγίες χρήσεως

μπαταρία Turbotrimmer

RUS Инструкция по эксплуатации

Акумулятор Turbotrimmer

SLO Navodila za uporabo

Baterija Turbotrimmer

HR Uputstva za upotrebu

Baterija Turbotrimmer

SRB Uputstvo za rad

Baterijske Turbotrimmer

UA Інструкція з експлуатації

акумулятор Turbotrimmer

RO Instrucțiuni de utilizare

Baterie Turbotrimmer

TR Kullanma Talimatı

Pil Turbotrimmer

BG Инструкция за експлоатация

Батерия Turbotrimmer

AL Manual përdorimi

Bateria Turbotrimmer

EST Kasutusjuhend

Aku Turbotrimmer

LT Eksploatavimo instrukcija

Baterijos Turbotrimmer

LV Lietošanas instrukcija

Akumulatora Turbotrimmer

D

GB

F

NL

S

DK

N

FIN

I

E

P

PL

H

CZ

SK

GR

RUS

SLO

HR

SRB

UA

RO

TR

BG

AL

EST

LT

LV

D

GB

F

NL

S

DK

N

FIN

I

E

P

PL

H

CZ

SK

GR

RUS

SLO

HR

SRB

UA

RO

TR

BG

AL

EST

LT

LV

BIH

Turbotrimmer SmallCut 300 Accu

Dies ist die Übersetzung der originalen englischen Bedienungsanleitung.

Bitte lesen Sie diese Bedienungsanleitung genau und befolgen Sie die darin enthaltenen Informationen.



Machen Sie sich anhand dieser Betriebsanleitung mit dem Produkt, dem richtigen Gebrauch sowie den Sicherheitshinweisen vertraut.



Aus Sicherheitsgründen dürfen Kinder und Jugendliche unter 16 Jahren sowie Personen, die nicht mit dieser Betriebsanleitung vertraut sind, dieses Produkt nicht benutzen. Personen mit physischen oder psychischen Beeinträchtigungen dürfen dieses Produkt nur unter Aufsicht einer Person benutzen, die für ihre Sicherheit haftet, oder falls sie von solch einer haftenden Person in die Benutzung des Produkts speziell eingewiesen worden sind. Kinder sollten beaufsichtigt werden, um sicherzustellen, dass sie nicht mit dem Produkt spielen. Das Gerät nie verwenden, wenn Sie müde oder krank sind oder unter Einfluss von Alkohol, Drogen oder Arzneimitteln stehen.

Inhalt

→ Bitte bewahren Sie diese Bedienungsanleitung an einem sicheren Ort auf.

1. Verwendungszweck der GARDENA Turbotrimmer.....	2
2. Sicherheitsvorschriften	2
3. Montage.....	4
4. Inbetriebnahme.....	4
5. Bedienung.....	5
6. Außerbetriebnahme.....	5
7. Wartung	6
8. Beheben von Störungen.....	7
9. Zubehör	8
10. Technische Daten	8
11. Service/Gewährleistung.....	8

1. Verwendungszweck der GARDENA Turbotrimmer

Bestimmungsgemäße Verwendung

Der GARDENA Turbotrimmer ist für das Trimmen und Schneiden von Rasen und Grasflächen im privaten Haus- und Hobbygarten bestimmt.

Zu beachten



Er darf nicht in öffentlichen Anlagen, Parks, Sportstätten, an Straßen und in der Land- und Forstwirtschaft eingesetzt werden.

Der GARDENA Turbotrimmer darf wegen der Gefahr körperlicher Gefährdung nicht zum Schneiden von Hecken oder zum Zerkleinern im Sinne von Kompostieren verwendet werden.

2. Sicherheitsvorschriften

Beachten Sie die Sicherheitshinweise auf dem Trimmer.



ACHTUNG !

→ Vor Inbetriebnahme Betriebsanleitung lesen.



GEFAHR !

Verletzung Dritter!

→ Dritte aus dem Gefahrenbereich fernhalten.



GEFAHR !

Elektrischer Schlag!

→ Trimmer vor Regen und Nässe schützen!



GEFAHR !

Verletzung der Augen!

→ Augenschutz tragen!



Warnung – Brandgefahr,

Batterieklemmen nicht kurzschließen



Gerät ausschalten! Entfernen Sie den Akku vom Gerät, bevor Einstell- oder Reinigungsarbeiten ausgeführt werden.

Achtung: Der Mähfadendreh nach dem Ausschalten des Geräts weiter!

Prüfungen vor jeder Benutzung

- Führen Sie vor jeder Benutzung eine Sichtprüfung des Trimmers durch.
- Prüfen Sie, ob die Lüftungseinlässe frei sind. Benutzen Sie den Trimmer nicht, wenn Sicherheitsvorrichtungen (Druckschalter, Sicherheitsabdeckung) und / oder die Fadenspule beschädigt oder abgenutzt sind.
- Setzen Sie nie Sicherheitsvorrichtungen außer Kraft.
- Prüfen Sie das Schneidgut vor Arbeitsbeginn. Entfernen Sie vorhandene Fremdkörper und achten Sie während der Arbeit auf Fremdkörper (z. B. Äste, Schnüre, Drähte, Steine...).
- Sollten Sie dennoch beim Arbeiten auf ein Hindernis treffen, setzen Sie bitte den Trimmer außer Betrieb und entfernen Sie den Akku. Entfernen Sie das Hindernis; prüfen Sie den Trimmer auf eventuelle Beschädigung und lassen Sie ihn ggf. reparieren.

Verwendung / Verantwortung

Dieser Trimmer kann ernsthafte Verletzungen verursachen!

- Verwenden Sie den Trimmer ausschließlich entsprechend dem in dieser Betriebsanleitung angegebenen Verwendungszweck.

Sie sind für die Sicherheit im Arbeitsbereich verantwortlich.

- Achten Sie darauf, dass sich keine anderen Personen (insbesondere Kinder) und Tiere in der Nähe des Arbeitsbereiches befinden.
- Benutzen Sie den Trimmer nie mit beschädigten oder fehlerhaften Schutzeinrichtungen!

Nach dem Gebrauch den Akku entfernen, und den Trimmer – insbesondere die Fadenspule – regelmäßig auf Beschädigung prüfen und ggf. sachgemäß instand setzen.

- Tragen Sie einen Augenschutz oder eine Schutzbrille !
- Tragen Sie festes Schuhwerk und lange Hosen zum Schutz Ihrer Beine. Finger und Füße vom Schneidfaden fernhalten – insbesondere bei der Inbetriebnahme!
- Achten Sie beim Arbeiten immer auf sicheren und festen Stand.

Achtung beim Rückwärtsgehen. Stolpergefahr!

- Arbeiten Sie nur bei Tageslicht oder bei ausreichenden Sichtverhältnissen.

Arbeitsunterbrechung

- Lassen Sie den Trimmer nie unbeaufsichtigt am Arbeitsplatz liegen.
- Wenn Sie die Arbeit unterbrechen, entfernen Sie den Akku und lagern Sie den Trimmer an einem sicheren Ort.
- Sollten Sie Ihre Arbeit unterbrechen, um sich zu einem anderen Arbeitsbereich zu begeben, schalten Sie den Trimmer unbedingt ab, warten Sie den Stillstand des Arbeitswerkzeuges ab und entfernen Sie dann den Akku

Beachten Sie Umwelteinflüsse

- Machen Sie sich mit Ihrer Umgebung vertraut und achten Sie auf mögliche Gefahren, die Sie wegen des Maschinengeräusches vielleicht nicht hören können.

- Benutzen Sie den Trimmer nie bei Regen oder in feuchter, nasser Umgebung.
- Mit dem Trimmer nicht direkt an Schwimmbecken oder Gartenteichen arbeiten.

Wartung und Lagerung



FEUERGEFAHRI

- **Laden Sie die Akkus nicht in der Nähe von Säuren oder leicht entzündlichen Materialien auf.**
- **Verwenden Sie zum Laden der Akkus nur das originale GARDENA Akkuladegerät. Der Gebrauch anderer Akkuladegeräte könnte die Akkus irreparabel beschädigen und einen Brand verursachen.**



EXPLOSIONSGEFAHRI

- **Den Rasentrimmer vor Wärme und Feuer schützen.**
- **Nicht auf Heizkörpern ablegen oder längerer Zeit starker Sonneneinstrahlung aussetzen.**
- Verwenden Sie Ihren Rasentrimmer nur bei Umgebungstemperaturen zwischen -10 °C und +45 °C.
- Prüfen Sie das Ladekabel regelmäßig auf Beschädigung und Alterung (Brüchigkeit). Es darf nur benutzt werden, wenn es sich in einem tadellosen Zustand befindet.
- Das beiliegende Ladegerät darf nur zum Laden des Akkupacks verwendet werden, das mit dem Rasentrimmer geliefert wurde.
- Mit diesem Akkuladegerät dürfen keine nicht-aufladbaren Batterien aufgeladen werden (Brandgefahr).

Verwendung / Verantwortung:

Achtung! Wegen der Gefahr körperlicher Gefährdung darf der Akku nicht als Energiequelle für andere Geräte verwendet werden.

- Benützen Sie den Akku ausschließlich für die dafür vorgesehenen GARDENA Anschlussgeräte.
- Nach starker Belastung Akku erst abkühlen lassen (Abkühldauer bis 1 Std.). Ein zu heißer Akku kann nicht geladen werden.

Lagern:

- Akku nicht über 45 °C oder unter direkter Sonneneinstrahlung lagern. Idealerweise sollte der Akku unter 25 °C gelagert werden, damit die Selbstentladung gering ist.
- Lagern Sie ihn nie angeschlossen an einem der Anschlussgeräte, um missbräuchlichen Gebrauch und Unfälle zu verhindern.
- Akku nicht an Orten statischer Elektrizität lagern.

3. Montage

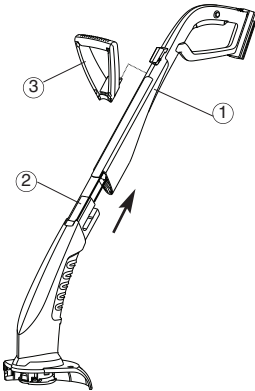

1. Setzen Sie den oberen Griffholm (1) so in den unteren Teil des Rasentrimmers (2) ein, dass der Holm hörbar einrastet. Das innenliegende Kabel darf dabei weder gedehnt noch eingeklemmt werden.
2. Zusatzgriff (3) auf das Griffoberteil (1) aufstecken, bis die Verbindung hörbar einrastet.
3. Abdeckung (4) auf das Trimmerunterteil (2) aufsetzen und dabei den Schneidfaden (5) durch die Öffnung der Abdeckung (4) führen.
4. Abdeckung (4) auf das Trimmerunterteil (2) aufstecken, bis die Verbindung (3 Schnapphaken) hörbar einrastet.

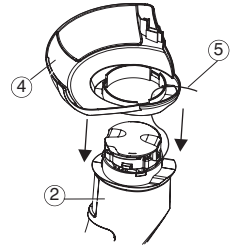

4. Inbetriebnahme

Vor der ersten Verwendung des Geräts muss der Akku vollständig aufgeladen sein. Die Ladezeit für entladene Akkus beträgt ca. 6 Std.

Der NiMH-Akku lässt sich in einem beliebigen Ladezustand aufladen, und der Ladevorgang kann jederzeit ohne Beschädigung des Akkus unterbrochen werden (kein Memory-Effekt).

Damit sich der voll geladene Akku nicht über das Ladegerät entlädt, sollte der Akku vom Ladegerät getrennt werden.

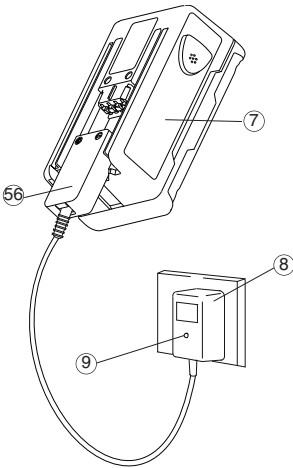

WARNUNG!

Überspannung beschädigt die Akkus und das Akkuladegerät.

→ Richtige Netzspannung gewährleisten.

Das Ladegerät nur in Innenräumen verwenden.

Das Ladegerät keiner Feuchtigkeit aussetzen.

1. Verbinden Sie den Gerätestecker des Ladegerätkabels (6) mit dem Akku (7).
2. Schließen Sie das Akkuladegerät (8) an einer Netzdose an. Die Ladekontrolllampe (9) auf dem Akkuladegerät leuchtet rot auf. Der Akku wird geladen.

Leuchtet die Ladekontrolllampe (9) grün auf, ist der Akku vollständig aufgeladen.

3. Trennen Sie zunächst das Ladekabel (6) vom Akku (7) und ziehen Sie dann das Akkuladegerät (8) aus der Netzdose.
4. Akku (7) von unten auf den Griff (10) schieben.

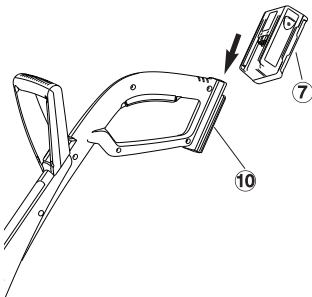

Vollständige Akkuentladung vermeiden:

Warten Sie nicht, bis der Rasentrimmer stoppt, weil der Akku vollkommen entladen ist – anderenfalls würde die Lebensdauer des Akkus verkürzt werden.

→ Sobald die Leistung des Rasentrimmers deutlich sinkt, muss der Akku aufgeladen werden.

Ist der Akku vollkommen entladen, blinkt die LED zu Beginn des Ladevorgangs. Blinkt die LED nach einer Stunde immer noch, ist eine Störung aufgetreten (siehe 8. Beheben von Störungen).

5. Bedienung

Verletzungsgefahr!



Verletzungsgefahr, wenn der Trimmer beim Loslassen der Starttaste nicht abschaltet!

→ Sicherheits- oder Schalteinrichtungen nicht überbrücken (z. B. durch Anbinden der Einschaltsperrung am Griff)!

Arbeitshaltung:



→ Trimmer am Griffoberteil (11) und Zusatzgriff so halten, dass der Schneidkopf (12) leicht nach vorn geneigt ist.

Vermeiden Sie den Kontakt des Fadens mit harten Gegenständen (Mauer, Steine, Zäune ...), um ein Verschweißen oder Abbrechen des Fadens zu verhindern.

Trimmer starten:

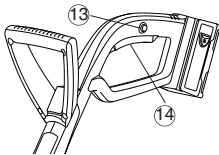

Trimmer einschalten:

1. Einschaltsperrung (13) drücken und halten und dann die Starttaste (14) am Handgriff drücken.
2. Einschaltsperrung (13) wieder loslassen.

Trimmer ausschalten:

→ Starttaste (14) am Handgriff loslassen.

Fadenverlängerung (Automatik):

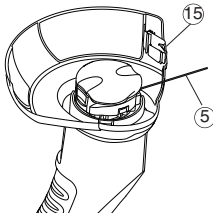

Nur wenn der Schneidfaden (5) maximal lang ist, wird ein sauberer Rasenschnitt erreicht.

Wenn nach dem Ausschalten die Fadenspule zum Stillstand kommt, verlängert sich der Schneidfaden (5) automatisch.

Da der Faden nur in kleinen Stufen verlängert wird, kann es in Einzelfällen notwendig sein, den Aus- Einschaltvorgang mehrmals zu wiederholen (bis zu 6 Mal). Wichtig ist dabei, dass die Fadenspule jedes Mal völlig zum Stillstand gekommen ist.

Der Schneidfaden ist dann ausreichend verlängert, wenn er nach dem Einschalten hörbar an den Fadenbegrenzer (15) anschlägt.

Bei aufgebrauchtem Schneidfaden muss die Fadenspule ausgetauscht werden (GARDENA Ersatzspule Art. 5306).

6. Außerbetriebnahme

Lagerung:

Der Aufbewahrungsort muss für Kinder unzugänglich sein.

1. Akku abziehen (siehe 4. Inbetriebnahme) und laden.
2. Trimmer reinigen (siehe 7. Wartung)
3. Trimmer an einem trockenen, frostsicheren Ort lagern.

Empfehlung: Der Trimmer kann am Griff aufgehängt werden. Bei einer hängenden Lagerung wird der Schneidkopf nicht unnötig belastet.

Entsorgung:

(nach RL2002/96/EG)



Gerät darf nicht dem normalen Hausmüll beigefügt werden, sondern muss fachgerecht entsorgt werden.

→ Wichtig für Deutschland: Gerät über Ihre kommunale Entsorgungsstelle entsorgen.

Entsorgung des Akkus:



1. NiMH-Akkus müssen vollkommen entladen werden.
2. NiMH-Akku ordnungsgemäß entsorgen..

Wichtig: Bitte führen Sie verbrauchte NiMH-Akkus an Ihre GARDENA-Vertretung zurück oder entsorgen Sie diese ordnungsgemäß an einer öffentlichen Recyclingstelle.

7. Wartung

Verletzungsgefahr!



Verletzungsgefahr durch den Schneidfaden!

→ Entfernen Sie vor der Ausführung von Instandhaltungsarbeiten stets den Akkupack vom Turbotrimmer!

Verletzungsgefahr!



Verletzungsgefahr und Sachschaden!

→ Trimmer nicht unter fließendem Wasser oder mit einem Wasserstrahl reinigen (insbesondere nicht unter Hochdruck).

Abdeckung und Lüftungsschlitze reinigen:

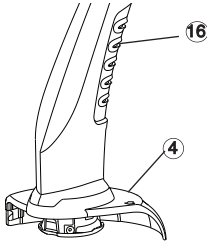

Der Kühlluft einlass muss immer frei von Verschmutzung sein.

→ Nach jedem Gebrauch Gras- und Schmutzreste aus der Abdeckung (4) und in den Lüftungsschlitzen (16) entfernen.

Fadenspule wechseln:



Verletzungsgefahr!

→ Niemals metallische Schneidelemente oder Ersatz- und Zubehörteile, die nicht von GARDENA vorgesehen sind, verwenden.

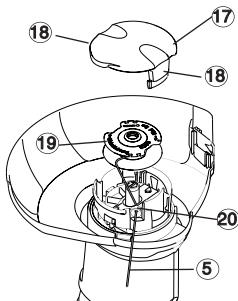

Verletzungsgefahr durch die Fadenbegrenzung!

→ Halten Sie die Finger von der Fadenbegrenzung fern!
→ Nach dem Wechsel der Fadenkassette stellen Sie den Trimmer vor dem Einschalten stets auf die normale Betriebsposition.

Die Fadenspule ist bei Ihrem GARDENA Händler oder direkt beim GARDENA Service erhältlich.

- Fadenspule für Turbotrimmer SmallCut 300 Accu: Art.-Nr. 5306
 - 1. Entfernen Sie das Akkupack.
 - 2. Spulendeckel (17) an den beiden Verschnappungen (18) gleichzeitig zusammendrücken und abziehen.
 - 3. Fadenspule (19) entnehmen.
 - 4. Eventuelle Verschmutzung entfernen.
 - 5. Schneidfaden (5) der neuen Fadenspule (19) durch die Öse (20) einfädeln und ca. 10 cm herausziehen.
 - 6. Fadenspule (19) einlegen. *Dabei darf der Schneidfaden (5) nicht eingeklemmt werden*
 - 7. Spulendeckel (17) so aufsetzen, dass die beiden Verschnappungen (18) hörbar einrasten.
- Sollte sich die Spulenabdeckung (17) nicht in ihrer Stellung arretieren lassen, drehen Sie die Mähfadenspule (19) ein wenig, bis die Spule (19) richtig im Mähfaden-Spulenhalter sitzt.
- Prüfen Sie den richtigen Sitz der Spulenabdeckung (17), indem Sie versuchen, diese zu entfernen, ohne die Sicherungsclips (18) zu drücken.

8. Beheben von Störungen

Verletzungsgefahr!



Verletzungsgefahr durch den Schneidfaden!

→ Vor dem Beheben von Störungen des Trimmers den Akku entfernen!

Schneidfaden manuell aus der Fadenspule ziehen:

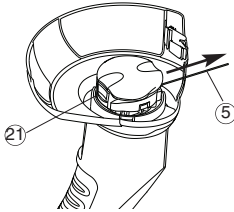

Verletzungsgefahr durch die Fadenbegrenzung !

→ Halten Sie die Finger von der Fadenbegrenzung fern!
→ Nach dem Herausziehen/Verlängern des Fadens stellen Sie den Trimmer vor dem Einschalten stets auf die normale Betriebsposition.

Ein Schneidfaden, der zu kurz ist oder nicht mehr beim Einschalten automatisch verlängert, kann manuell herausgezogen werden.

1. Entfernen Sie den Akkupack.
2. Automatik-Schieber (21) von Hand gedrückt halten und gleichzeitig am Schneidfaden (5) ziehen.

Eingezogenen / verschweißten Schneidfaden lösen:

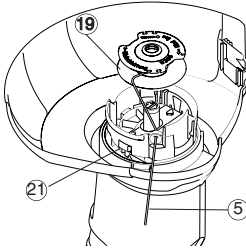

Wenn der Schneidfaden in die Fadenspule eingezogen ist oder die automatische Fadenverlängerung nach dem Ziehen des Schneidfadens immer noch nicht funktioniert, ist möglicherweise der Schneidfaden (5) in der Fadenspule (19) verschweißt.

1. Entfernen Sie den Akkupack.
2. Fadenspule (19) wie unter 6. Wartung "Fadenspule wechseln" entnehmen.
3. Schneidfaden (5) abwickeln, die Fadenspule (19) und den Schneidfaden (5) reinigen und den Schneidfaden (5) wieder auf die Fadenspule (19) wickeln.
4. Automatik-Schieber (21) reinigen. Der Automatik-Schieber muss frei verschiebbar sein.
5. Fadenspule wieder wie unter 7. Wartung "Fadenspule wechseln" einsetzen.

Störung

Der Trimmer schneidet nicht mehr

Mögliche Ursache

Faden aufgebraucht.

Abhilfe

→ Fadenspule wechseln (siehe 6. Wartung "Fadenspule wechseln").

Schneidfaden zu kurz oder automatische Fadenverlängerung funktioniert nicht.

→ Schneidfaden manuell aus der Fadenspule ziehen.

Schneidfaden in Fadenspule eingezogen oder Schneidfaden verschweißt.

→ Eingezogenen / verschweißten Schneidfaden lösen.

Ladekontroll-Lampe leuchtet nicht

Ladegerät oder Ladekabel nicht korrekt eingesteckt..

→ Ladegerät und Ladekabel korrekt einstecken.

Ladekontroll-Lampe blinkt länger als 1 Stunde

Es liegt eine Störung vor.

→ Ladekabel aus- und einstecken. Die Störung wird zurückgesetzt.

Der Akku lässt sich nicht mehr aufladen

Akku ist defekt..

→ Akku austauschen (Art. 8834).



Bei sonstigen Störungen bitten wir Sie, sich mit dem GARDENA Service in Verbindung zu setzen. Reparaturen dürfen nur von GARDENA Servicestellen oder von GARDENA autorisierten Fachhändlern durchgeführt werden.

9. Zubehör

GARDENA Ersatzfadenspule	für Turbotrimmer SmallCut 300 Accu	Art. 5306
GARDENA 18 V NiMH Wechselakku	Akku für zusätzliche Laufzeit mit 1,6 Ah (ca. 25 min.)	Art. 8834

10. Technische Daten

	Turbotrimmer SmallCut 300 Accu (Art. 8844)
Verwendungszweck:	Rasentrimmer
Fadenstärke	1,5 mm
Schnittbreite	230 mm
Fadenvorrat	10 m
Fadenverlängerung	Voll-Automatik
Gewicht inklusive Akku	2,0 kg
Drehzahl der Fadenspule	8 500 U/min
Arbeitsplatzbezogener Schalldruckpegel L_{pA} ¹⁾	75 dB(A)
Meßunsicherheit K_{pA}	3 dB (A)
Geräuschemissionswert L_{WA} ²⁾	gemessen 86 dB(A) / garantiert 88 dB (A)
Hand-Armschwingung a_{vhw} ¹⁾	2,6 m/s ²
Meßunsicherheit K_{ah}	1,5 m/s ²
<i>Akku</i>	NiMH (18 V)
Akku-Kapazität	1,6 Ah
Akku-Ladezeit	ca. 6 h
<i>Ladegerät</i>	
Netzspannung	230 V / 50Hz
Nenn-Ausgangsstrom	600 mA
Max. Ausgangsspannung	21 V (DC)



Messverfahren nach 1) EN 786 2) Richtlinie 2000/14/EC

11. Service/Garantie

Wir bieten Ihnen umfangreiche Serviceleistungen

- Qualifizierte, schnelle und kostengünstige Reparatur durch unseren **Zentralen Reparatur-Service**
– Bearbeitungsdauer in unserem Hause max. 5 Arbeitstage
- Einfache und kostengünstige Rücksendung an GARDENA durch **Abhol-Service (nur innerhalb von Deutschland)**
– Abholung innerhalb von 2 Tagen
- Kompetente Beratung bei Störungen / Reklamationen durch unseren **Technischen Service**
- Schnelle und kostengünstige Ersatzteilversorgung durch unseren **Zentralen Ersatzteil-Service**
– Bearbeitungsdauer in unserem Hause max. 2 Arbeitstage

Service-Anschrift GARDENA Manufacturing GmbH Service
Hans-Lorenser-Str. 40 D-89079 Ulm**Ihre direkte Verbindung
zum Service**

	 Telefon	 Fax	 E-Mail
D in Deutschland	(07 31) 4 90 + Durchwahl		www.gardena.de/service/
Technische Störungen / Reklamationen	290	389	service@gardena.com
Reparaturen und Antworten auf Kostenvoranschläge	300	307	service@gardena.com
Ersatzteilbestellungen / Allgem. Produktberatung	123	249	service@gardena.com
Abhol-Service	(018 03) 30 8100 oder (018 03) 00 16 89 (0,09 €/je angefangene Min. Festnetz, Mobilfunk max. 0,42 €/je angefangene Min.)		

**Ihre direkte Verbindung
zum Service****Unsere Kunden in Österreich und in der Schweiz wenden sich
bitte an ihre entsprechende Servicestelle (Anschrift siehe
Umschlagseite).**

A in Österreich	+43 (0) 732 77 01 01 - 90 consumer.service@husqvarna.at		
CH in der Schweiz	(41) (0) 62 887 37 90 info@gardena.ch		

Garantie :

Im Garantiefall sind die Serviceleistungen für Sie kostenlos. GARDENA gewährt auf dieses Produkt eine Garantie von 2 Jahren ab Kaufdatum. Diese Garantie deckt alle größeren Defekte des Produkts ab, die auf Material- oder Herstellungsfehler zurückzuführen sind. Im Rahmen der Gewährleistung werden wir das Gerät entweder kostenlos erneuern oder reparieren, wenn die folgenden Bedingungen erfüllt sind:

- Der Umgang mit dem Gerät muss ordnungsgemäß und in Übereinstimmung mit den Anforderungen der Bedienungsanleitung erfolgt sein.
- Weder der Käufer noch unbefugte Dritte haben versucht, das Gerät zu reparieren.

Die Verschleißteile Fadenspule und Spulendeckel sind von der Garantie ausgeschlossen.

Die gesetzliche Gewährleistung wird durch diese Herstellergarantie nicht beeinträchtigt.

Im Garantiefall schicken Sie bitte das defekte Gerät zusammen mit einer Kopie des Kaufbelegs und einer Fehlerbeschreibung per Abhol-Service (nur in Deutschland) oder frankiert an die auf der Rückseite angegebene Serviceadresse.

Unfreie Paketeinsendungen werden im Postverteilzentrum ausgefiltert und erreichen uns nicht.

Nach erfolgter Reparatur senden wir das Gerät frei an Sie zurück.

GARDENA Turbotrimmer SmallCut 300 Accu



This is the original English Instruction Manual. Please read these operating instructions carefully and observe the information they contain. Use these operating instructions to familiarise yourself with the Turbotrimmer, its proper use and the notes on safety.



For Safety reasons, children under the age of 16 as well as people who are not familiar with the operating instructions, should not use the Turbotrimmer. Persons with reduced physical or mental abilities may use the product only if they are supervised or instructed by a responsible person. Children should be supervised to ensure that they do not play with the product. Never operate the product when you are tired, ill or under the influence of alcohol, drugs or medicine.

Contents

→ Please keep these operating instructions in a safe place.

1. Where to Use Your GARDENA Turbotrimmer.....	10
2. Safety Instructions	10
3. Assembly	12
4. Initial Operation	12
5. Operation	13
6. Storage	13
7. Maintenance	14
8. Troubleshooting	15
9. Accessories	16
10. Technical Data	16
11. Service / Warranty	16

1. Where to Use Your GARDENA Turbotrimmer

Proper use

The GARDENA Turbotrimmer is designed for trimming and cutting areas of grass and lawns in private house and hobby gardens. The Turbotrimmer must not be used in public facilities, parks, sports grounds, next to roads or in agriculture or forestry.

Please note



For safety reasons, the GARDENA Turbotrimmer must not be used for hedge trimming or for shredding for composting.

2. Safety Instructions

Please read the notes on safety on the Trimmer



CAUTION !
→ Always read the operating instructions before using your Turbotrimmer.



DANGER !
Risk of injury to other people!



DANGER !
Risk of electric shock !
→ Keep your Turbotrimmer away from water and rain !



DANGER !
Risk of injury to eyes !
→ Always wear eye protection !



Warning - Risk of fire, do not short battery terminals



Switch off! Remove battery pack before adjusting or cleaning.

→ Keep your hands and feet out of the area where you are working until the cutting filament is stationary !

Check your Trimmer before each use

- Always visually inspect your Trimmer before each use.
- Check that the ventilation slots are not obstructed in any way.

Do not use your Trimmer if the safety devices (push button, safety cover) and/ or the filament cassette are damaged or worn.

- Never bypass the safety devices.
- Inspect the area to be cut before you begin work. Remove any foreign objects and look out for foreign objects (such as stones, pieces of wood, strings and wires) while you are working.
- If you should come across an obstacle while cutting, turn off the Trimmer and remove the battery pack. Remove the object and check the Trimmer for any damage. If necessary have your Trimmer repaired.

Use / responsibility

The Trimmer can cause serious injuries.

- Use the Trimmer only for the purpose specified in these operating instructions.

You are responsible for the safety in the area where you are working.

- Ensure that there are no other people (especially children) or animals within or near the area where you are working.
- Never use the Trimmer if the safety devices are damaged or defective.

Remove the battery pack after use and check your Trimmer, especially the filament cassette, regularly for damage. Have your Trimmer repaired and / or replace the filament cassette if necessary.

- Always wear an eye shield or safety goggles!
- Wear sturdy shoes and long trousers to protect your legs. Keep your fingers and feet away from the cutting filament –above all when starting work.
- Always ensure that you have a secure foothold whilst working.

Take extra care when walking backwards.

You may stumble !

- Only work in the daylight or when visibility is good.

Interrupting work

- Never leave the Trimmer unattended where you are working.
- If you stop work, remove the battery pack and store your Trimmer in a safe place.
- If you stop work in order to move to another part of the garden, always switch off the Trimmer, wait until the tool stops and then remove the battery pack.

Familiarise yourself with the surroundings

- Familiarise yourself with the surroundings and look out for possible dangers which you may not hear due to machine noise.
- Never use the Trimmer when it is raining or in damp, wet areas.
- Do not operate your Trimmer directly next to swimming pools or garden ponds.

Battery safety

FIRE RISK !

- Never charge the battery near acids or easily inflammable materials.
- Only use the original GARDENA Battery Charger for charging. The use of other battery chargers may damage the battery irreparably and even cause a fire.

RISK OF EXPLOSION !

- Protect your trimmer from heat and fire.
- Do not leave on radiators or expose to strong sunshine for long periods.
- Only use your trimmer in an ambient temperature between -10 °C and +45 °C.
- The charging cable should be checked regularly for signs of damage or ageing (brittleness) and may only be used if it is in perfect condition.
- The charger unit provided may only be used to charge the rechargeable battery supplied with the trimmer.
- Non-rechargeable batteries must not be charged with this battery charger (danger of fire).

Use/responsibility

Attention! For risks of injury the battery must not be used as power source for other devices.

- Only use the battery for the GARDENA appliances intended.
- Allow battery to cool down after long periods of use (cooling time up to 1hr). An excessively hot battery cannot be charged.

Storage

- Do not store the battery above 45°C or in direct sunlight. Ideally, the battery should be stored below 25°C so that self-discharge is low.
- Never store while still attached to a tool, this prevents misuse and accidents.
- Do not store the battery in places where static electricity is present.

3. Assembly

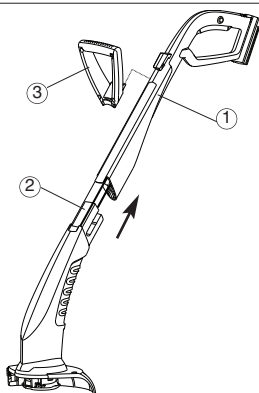

1. Fit the upper part of the handle (1) and the lower part of the trimmer (2) together until they click into place. The internal cable must not be stretched or trapped when doing this.
2. Put the additional handle (3) onto the upper part of the handle (1) until it clicks into place.
3. Put the cover (4) onto the lower part of the trimmer (2) while feeding the cutting filament (5) through the opening in the cover (4).
4. Put the cover (4) onto the lower part of the trimmer (2) until the connection (3 snap fittings) clicks into place.

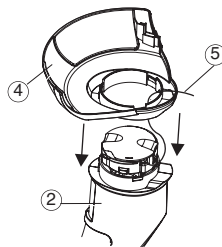

4. Initial Operation

Before using for the first time, the battery must be fully charged. Charging time (for uncharged battery) approx. 6hrs.

The NiMH battery can be charged in any state of charge, and the charging process can be interrupted at any time without harming the battery (no memory effect).

So that the fully charged battery is not discharged, the battery should be disconnected from the battery charger.

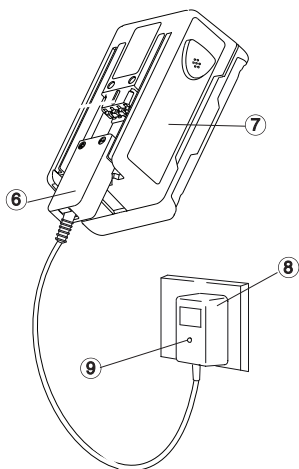

WARNING!

Overvoltage damages batteries and the battery charger.

→ Ensure the correct mains voltage.

Use the charger indoors only.

Do not expose the charger to moisture

1. Plug the plug of the charger cable (6) into the battery (7).
2. Plug battery charger (8) into a mains socket.

The charging indicator lamp (9) on the battery charger lights up red. The battery is being charged.

When the charging indicator lamp (9) lights up green, the battery is fully charged.

3. First remove the charging cable (6) from the battery (7) and then unplug the battery charger (8) from the mains socket.
4. Push the battery (7) from the bottom onto the handle (10).

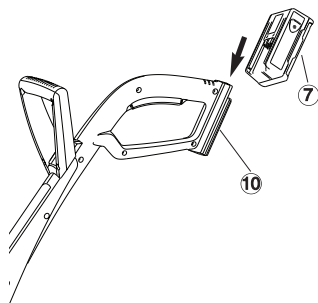

Avoid exhaustive discharge:

Stop using the trimmer before the battery is fully discharged as this shortens the battery life.

→ If the output of the trimmer decreases noticeably, charge the battery.

If the battery has been totally discharged, the LED will flash at the start of charging. If the LED is still flashing after an hour, a fault has occurred (see 8. Troubleshooting).

5. Operation

Risk of Injury!



Working position:

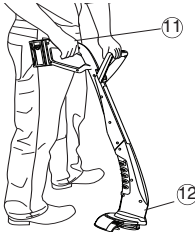

Risk of injury if the Turbotrimmer does not switch off when you release the start button.

→ Never bypass the safety devices or switches (e.g. by tying the safety lock to the handle).

→ Hold the trimmer by the top of the handle (11) and the additional handle so that the cutting head (12) is tilted slightly forward.

Avoid the filament coming into contact with hard objects (walls, stones, fences etc.) to prevent the filament welding together or snapping off.

Starting the Trimmer:

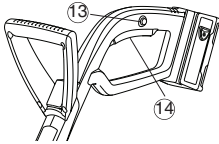

Lengthening of the filament (automatic):

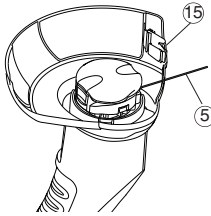

Switching the trimmer on:

1. Press and hold the safety lock (13) and then press the start button (14) on the handle.
2. Release the safety lock (13) again.

Switching the trimmer off:

→ Release the start button (14) on the handle.

A clean cut is achieved only with the maximum filament (5) length.

The cutting filament (5) is lengthened automatically when the filament cassette comes to a standstill after switch off.

As the filament can only be lengthened in small increments, it can be necessary in some cases to repeat the switch-off /switch-on action several times (up to 6 times). Important is that the filament cassette comes to a complete standstill each time.

The cutting filament has been sufficiently lengthened when, after switch-on, it audibly strikes the filament limiter (15).

The filament cassette has to be replaced (GARDENA Replacement Filament Cassette Art. 5306) when the cutting filament has been used up.

6. Storage

Storage :

The Turbotrimmer must be stored out of the reach of children.

1. Disconnect the Battery and fully charge (see 4. Initial Operation).
2. Clean the trimmer (see 7. Maintenance)
3. Store your Turbotrimmer in a dry place where it is protected from frost.

Recommendation: The trimmer can be hung up by the handle.

The cutting head is not put under any unnecessary strain if the trimmer is stored hanging up.

Disposal :

(in accordance with 2002/96/EC)



Disposal of batteries:



NiMH

The product must not be added to normal household waste. It must be disposed of in line with local environmental regulations.

→ Important : Make sure that the unit is disposed of via your municipal recycling collection centre.

1. Discharge NiMH batteries completely.
2. Dispose of NiMH batteries properly.

Important:

Please return the NiMH batteries to your GARDENA dealer or dispose of them properly at a public recycling centre.

7. Maintenance

Risk of Injury !



There is a risk of injury from the cutting filament!

→ Always remove the battery pack of the Turbotrimmer before carrying out maintenance work!

Risk of Injury !



Risk of injury and risk of damage to property !

→ Never clean the Turbotrimmer under running water or with a water jet (in particular a high pressure water jet).

Cleaning the cover and the ventilation slots:

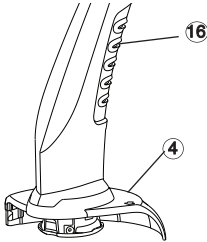

The ventilation slots must always be free of dirt.

→ After each use remove grass and dirt residue from the cover (4) and the ventilation slots (16).

Replacing the filament cassette:



Risk of injury !

→ Never use metallic cutting elements or replacement parts and accessories not provided by GARDENA.



Risk of injury from the filament limiter !

→ Keep fingers away from the filament limiter

→ After replacing the filament cassette always return the trimmer to its normal operating position before switching on.

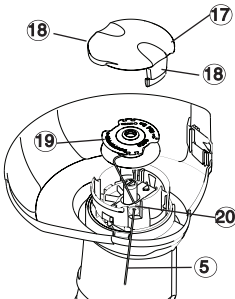

• Filament Cassette for Turbotrimmer SmallCut 300 Accu:
Art. 5306

1. Remove the battery pack.
 2. Release the cassette cover (17) by pressing both locking clips (18) and remove the cover.
 3. Remove the filament cassette (19).
 4. Remove any dirt.
 5. Feed the cutting filament (5) of the new filament cassette (19) through the hole (20) and pull out about 10 cm.
 6. Insert the filament cassette (19). Do not trap the cutting filament (5) when you do this.
 7. Fit the cassette cover (17) so that you hear both locking clips (18) click into place.
- If the cassette cover (17) does not lock into position, turn the filament cassette (19) slightly, until the filament cassette (19) is correctly located in the filament cassette holder.
- Check the cassette cover (17) is correctly fitted by trying to remove it without pressing the locking clips (18).

8. Troubleshooting

Risk of Injury !

Pulling the cutting filament manually out of the filament cassette:

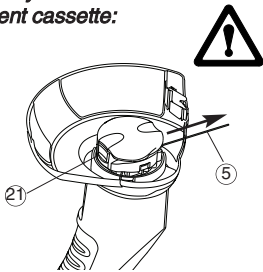

Releasing a cutting filament that has gone into the cassette or which has fused:

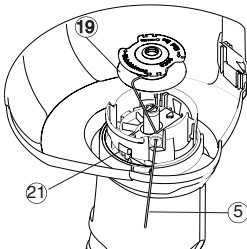

Risk of injury from the cutting filament!

→ Always remove the battery pack of the Turbotrimmer before troubleshooting.

Risk of injury from the filament limiter !

→ Keep fingers away from the filament limiter
→ After extending the cutting filament always return the trimmer to its normal operating position before switching on.

A cutting filament that is too short or no longer extends automatically when the trimmer is turned on can be pulled out manually.

1. Remove the battery pack.
2. Hold the automatic slide feed (21) down with your hand and at the same time pull on the cutting filament (5).

If the cutting filament has disappeared into the filament cassette or if the automatic filament extension still doesn't work after pulling the cutting filament (5) it may be fused together in the filament cassette (19).

1. Remove the battery pack.
2. Remove the filament cassette (19) as described in 6. Maintenance "Replacing the filament cassette".
3. Unwind the cutting filament (5), clean the filament cassette (19) and the cutting filament (5) and wind the cutting filament (5) onto the cassette (19) once more.
4. Clean the automatic mechanism lever (21). The automatic lever must move freely.
5. Insert the filament cassette again as described under 6. Maintenance "Replacing the filament cassette".
6. Maintenance "Replacing the filament cassette".

Fault

The Turbotrimmer no longer cuts

Possible cause

Filament cassette empty.
Cutting filament too short or the automatic filament extension
Cutting filament inside the cassette or fused.

Remedy

→ Replace the filament cassette (see 6. Maintenance "Replacing the filament cassette").
→ Pull the filament out of the cassette manually.
→ Release filament that has disappeared into the cassette or fused together.

Charging indicator lamp does not light up

Battery not plugged in properly.

→ Plug in battery charger and charging cable properly.

Charging indicator lamp flashes for more than 1 hour

A fault has occurred.

→ Unplug and reinsert charging cable. The fault will be reset.

The battery can no longer

Battery is defective.

→ Replace the battery



In the event of other faults please contact GARDENA Service.

Repairs should only be carried out by GARDENA service centres or dealers authorised by GARDENA.

9. Accessories

GARDENA Replacement Filament Cassette	for Turbotrimmer SmallCut 300 Accu	Art. 5306
GARDENA Replacement Battery NiMH 18V	Battery for additional duration or for replacement 1.6 Ah (approx. 25 Min.)	Art. 8834

10. Technical Data

	Turbotrimmer SmallCut 300 Accu (Art. 8844)
Designation	Lawn Trimmer
Filament thickness	1.5 mm
Cutting width	230 mm
Filament supply	10 m
Filament feed	Fully automatic
Weight including battery	2.0 kg
Rpm of filament cassette	8,500 rpm
Workplace related sound pressure level L_{pA}^1)	75 dB (A)
Uncertainty K_{pA}	3 dB (A)
Noise emission value L_{WA}^2)	measured 86 dB (A) / guaranteed 88 dB (A)
Hand / arm vibration a_{mw}^1)	2.6 m/s ²
Uncertainty K_{ah}	1.5 m/s ²
<i>Battery</i>	NiMH (18 V)
Battery capacity	1.6 Ah
Battery charging time	approx. 6 hrs
<i>Battery charger</i>	
Mains voltage	230 V / 50 Hz
Rated output current	600 mA
Max. output voltage	21 V (DC)

Measuring method according to 1) EN 786 2) directive 2000/14/EC

11. Service / Warranty

GARDENA guarantees this product for 2 years (from date of purchase). This guarantee covers all serious defects of the unit that can be proved to be material or manufacturing faults. Under warranty we will either replace the unit or repair it free of charge if the following conditions apply:

- The unit must have been handled properly and in keeping with the requirements of the operating instructions.
- Neither the purchaser or a non-authorized third party have attempted to repair the unit.

The filament cassette and cassette cover are consumables and are not covered by the guarantee.

This manufacturer's guarantee does not affect the user's existing warranty claims against the dealer/seller.

If a fault occurs with your Turbotrimmer, please return the faulty unit together with a copy of the receipt and a description of the fault, with postage paid to one of the GARDENA Service Centres listed on the back of these operating instructions.

GARDENA

Turbotrimmer SmallCut 300 Accu



Ceci est la traduction de la notice originale anglaise. Veuillez lire attentivement le mode d'emploi et respecter les instructions qu'il contient. Utilisez-le pour vous familiariser avec le coupe bordures, l'emploi correct de l'appareil et les consignes de sécurité.



Par mesure de sécurité, il est interdit aux enfants et aux jeunes de moins de 16 ans de même qu'aux personnes n'ayant pas lu ce mode d'emploi d'utiliser ce coupe bordures. Ce produit ne peut être laissé entre les mains de personnes mineures ou à capacité réduite sans la surveillance d'un adulte responsable. Les enfants doivent être supervisés pour garantir qu'ils ne jouent pas avec le produit. Il ne faut jamais utiliser la tondeuse si vous êtes fatigués, malades ou sous l'influence d'alcool.

Table des matières

→ Veuillez conserver ce manuel en un endroit sûr.

1. Où utiliser votre Turbotrimmer GARDENA.....	17
2. Consignes de sécurité	17
3. Montage	19
4. Première utilisation	19
5. Utilisation	20
6. Rangement	20
7. Entretien	21
8. Dépannage	22
9. Accessoires.....	23
10. Caractéristiques techniques	23
11. Service / Garantie	23

1. Où utiliser votre Turbotrimmer GARDENA

Usage approprié

Le coupe bordures GARDENA se destine à la finition et à la coupe de gazon et de surfaces vertes dans les jardins privés et domestiques. Il n'a pas le droit d'être utilisé dans le domaine public, des parcs, des centres sportifs, sur les routes ou dans le secteur agricole ou forestier.

A observer



En raison des risques de blessure, il est interdit d'utiliser le coupe bordures GARDENA pour la coupe de haies ou un broyage du type compostage.

2. Consignes de sécurité

Tenez compte des consignes de sécurité figurant sur le coupe bordures.



ATTENTION !
→ Lisez le mode d'emploi avant de mettre l'appareil en route !



DANGER ! Risque de lésions oculaires !

→ Portez des lunettes de protection !



DANGER !
Electrocution !
→ Mettez le coupe bordures à l'abri de la pluie et de l'humidité !



DANGER ! Risque de lésions oculaires !
→ Portez des lunettes de protection !



Attention - Risque d'incendie, ne pas court-circuiter les bornes de batterie.



Débrancher ! Retirer la batterie avant tout réglage ou nettoyage.

→ Evitez de mettre les mains et les pieds dans la zone de travail tant que le fil de coupe ne s'est pas arrêté !

Contrôles à effectuer avant chaque utilisation

- Effectuez un contrôle visuel avant chaque utilisation du coupe bordures.
- Vérifiez si les orifices d'admission d'air sont dégagés.

N'utilisez pas le coupe bordures si les dispositifs de sécurité (bouton de commande, capot de protection) et / ou la bobine de fil de coupe sont endommagés ou usés

- Ne désactivez jamais les dispositifs de sécurité.
- Contrôlez la surface que vous souhaitez couper avant le début du travail. Sortez les éléments étrangers (par ex. cailloux). Faites attention à ces éléments pendant le travail.
- Si un obstacle est rencontré lors de la coupe, arrêtez l'outil et retirez la batterie. Écartez l'obstacle et vérifiez que l'outil n'a pas subi de dommage. Le cas échéant, faire réparer l'outil.

Application / Responsabilité

Ce coupe bordures peut provoquer des blessures graves !

- Respectez le domaine d'application du coupe bordures indiqué dans ce mode d'emploi.
- Vous êtes responsable de la sécurité de travail.
- Veillez à ce qu'aucune autre personne (notamment des enfants) et à ce qu'aucun animal ne se trouvent dans la zone de travail.
 - N'utilisez jamais le coupe bordures avec des dispositifs de protection endommagés ou défectueux !

Une fois la coupe terminée, retirez la batterie et vérifiez régulièrement l'outil, en prêtant tout particulièrement attention à la cassette à fil. Le cas échéant, faire réparer l'outil et/ou remplacer la cassette à fil.

- Portez des lunettes de protection !
- Portez des chaussures robustes et un pantalon long pour protéger vos jambes. N'approchez pas les mains ou les pieds du fil de coupe, en particulier lors de la mise en marche !
- Veillez à être en position stable et sûre lors de l'utilisation du coupe bordures.

Faites attention quand vous reculez. Risque de trébuchement !

- Ne travaillez qu'à la lumière du jour ou lorsque la visibilité est bonne.

Interruption du travail

- Ne laissez jamais le coupe bordures sans surveillance sur le lieu du travail.
- En cas d'interruption de travail, retirez la batterie et ranger l'outil en lieu sûr.
- Si le travail est interrompu pour pouvoir continuer sur une autre partie du jardin, arrêtez toujours l'outil, attendez qu'il soit complètement immobile et retirez alors la batterie.

Tenez compte de l'environnement

- Familiarisez-vous avec l'environnement et les

risques que le bruit de l'outil pourrait vous empêcher de percevoir.

- N'utilisez jamais le coupe bordures quand il pleut ou dans un environnement humide, imbibé d'eau.
- Ne travaillez pas au bord de piscines ou de bassins avec le coupe bordures.

Sécurité batterie



RISQUE D'INCENDIE !

- **Ne jamais charger la batterie à proximité d'acides ou de matières facilement inflammables.**
- **Utiliser uniquement le chargeur de batterie GARDENA d'origine pour recharger. L'utilisation d'autres chargeurs de batterie risquerait d'endommager irrémédiablement la batterie, voire provoquer un incendie.**



RISQUE D'EXPLOSION !

- **Protéger votre outil contre la chaleur et le feu.**
 - **Ne pas laisser sur des radiateurs ou exposer en plein soleil pendant de longues périodes.**
1. Utiliser votre outil uniquement dans une plage de température comprise entre -10 °C et +45 °C.
 2. Vérifier régulièrement que le câble de recharge ne comporte pas de traces d'endommagement ou d'usure (fragilisé) et ne l'utiliser que s'il est en parfait état.
 3. Le chargeur fourni sert uniquement à charger les batteries rechargeables fournies avec l'outil.
 4. Il ne faut pas charger des batteries non rechargeables avec ce chargeur de batterie (risque de feu).

Application / Responsabilité :

Attention ! En raison des risques de blessures corporelles, la batterie remplaçable ne doit jamais être utilisée comme source d'énergie pour autres appareils.

La batterie remplaçable doit être utilisée exclusivement avec les outils GARDENA prévus.

Après une utilisation prolongée, laissez d'abord refroidir l'accu (temps de refroidissement jusqu'à 1 h). Un accu trop chaud ne peut pas être chargé.

Rangement :

Évitez d'entreposer la batterie à une température supérieure à 45 °C et de l'exposer à la lumière directe du soleil afin de limiter l'autodécharge. Ne jamais ranger avec les batteries toujours branchées au produit, ceci afin d'éviter tout usage abusif ou accident.

Ne pas entreposer la batterie près d'une source d'électricité statique.

3. Montage

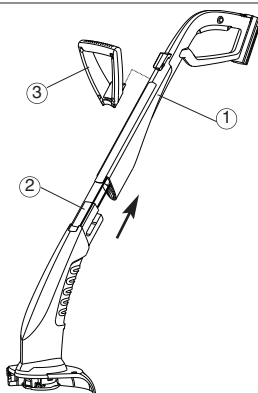

1. Assembler la partie supérieure de la poignée (1) avec la partie inférieure de l'outil (2) jusqu'à ce qu'elles s'emboîtent ensemble correctement. Faire attention de ne pas étirer ou piéger le câble interne lors de cet assemblage.
2. Placez la poignée supplémentaire (3) sur la poignée de commande (1) jusqu'à ce qu'elle s'enclenche de façon perceptible.
3. Placez le capot (4) sur la partie inférieure du coupe bordures (2) en faisant passer le fil de coupe (5) à travers l'ouverture du capot (4).
4. Placez le capot (4) sur la partie inférieure du coupe bordures (2) jusqu'à ce que la liaison (3 crochets à cliquet) s'enclenche de façon perceptible.

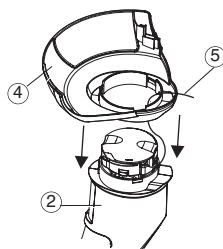

4. Première utilisation

Avant la première utilisation, la batterie doit être complètement chargée. La durée de charge (pour une batterie non chargée) est d'environ 6 heures.

La batterie NiMH peut être chargée quel que soit le niveau de charge et il est possible d'interrompre le processus de charge à tout moment sans risque pour la batterie (aucun effet sur la mémoire). Lorsqu'il est complètement rechargé, retirer l'accu du chargeur afin qu'il ne se décharge pas par le biais du chargeur.

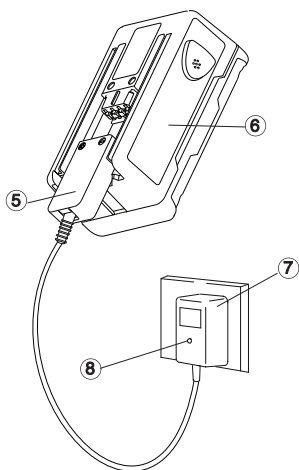

AVERTISSEMENT !

La surtension nuit aux batteries et au chargeur de batterie.

→ Vérifier que la tension secteur est correcte.
Utiliser le chargeur uniquement à l'intérieur
Ne pas exposer le chargeur à l'humidité.

1. Brancher la prise du câble du chargeur (6) à la batterie (7).
2. Brancher le chargeur de batterie (8) à une prise secteur.

Le témoin lumineux de charge (9) sur le chargeur de batterie s'allume rouge. La batterie est mise en charge.

Quand le témoin lumineux de charge (9) s'allume vert, la batterie est complètement chargée.

3. Retirer le câble de chargement (6) de la batterie (7) et débrancher ensuite le chargeur de batterie (8) de la prise secteur.
4. Pousser l'accu (7) sur le manche (10) à partir du bas.

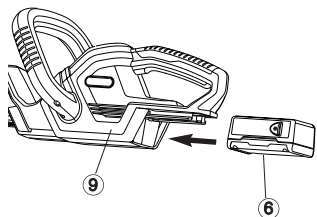

Eviter une décharge complète :

Arrêter d'utiliser l'outil avant que la batterie ne soit complètement déchargée, car ceci raccourcirait la durée de vie de cette dernière.

→ Si la puissance effective de l'outil diminue sensiblement, recharger la batterie.

Si la batterie est complètement déchargée, le voyant LED clignote au début de la mise en charge. Si le voyant LED clignote toujours au bout d'une heure, une défaillance s'est produite (voir chapitre 9. Dépannage).

5. Utilisation

Risque de blessure !

Position de travail :



Risque de blessure si l'outil ne s'arrête pas une fois que le bouton de démarrage a été relâché !

→ **Ne changez pas les dispositifs de sécurité ou de commande**

→ Prenez en main le coupe bordures au niveau de la poignée de commande (11) et de la poignée supplémentaire (12) de façon à ce que la tête de coupe 2 soit légèrement inclinée vers l'avant.

Pour empêcher le fil de se souder ou de se déchirer, évitez qu'il n'entre en contact avec des objets durs (mur, pierres, clôtures, ...).

Démarrage du coupe bordures :

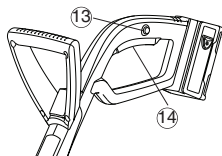

Prolongement du fil (automatique) :

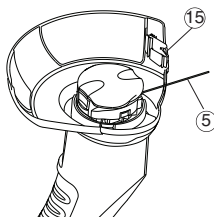

Mise sous tension du coupe bordures :

1. Pressez le verrouillage de sécurité (13) et maintenez-le, puis pressez le bouton de commande (14) de la poignée.
2. Relâchez le verrouillage de sécurité (14).

Mise hors tension du coupe bordures :

→ Relâchez le bouton de commande (14) de la poignée.

La coupe de gazon est nette seulement si le fil de coupe (5) est à sa longueur maximale.

Lorsque la bobine s'immobilise après la mise hors circuit, le fil de coupe (5) se prolonge automatiquement.

Etant donné que l'avance du fil ne se fait que par petites étapes, il peut être nécessaire dans certains cas d'éteindre et de rallumer la machine à plusieurs reprises (jusqu'à 6 fois). Ce qui importe c'est que la bobine de fil s'arrête complètement à chaque fois.

Le fil de coupe est alors suffisamment avancé lorsqu'après la mise en circuit, il vient frapper de façon audible le limiteur de fil (15).

Changer la bobine lorsque le fil de coupe est usé (Bobine de fil de coupe GARDENA réf. 5306).

6. Rangement

Le lieu de rangement doit se trouver hors de portée des enfants.

1. Débrancher la batterie et la recharger complètement (voir chapitre 4. Première utilisation)
2. Nettoyer l'outil (voir chapitre 7. Entretien)
3. Rangez le coupe bordures en un lieu sec, à l'abri du gel.

Recommandation :

Le coupe bordures peut être accroché avec la poignée. En cas de rangement vertical, la tête de coupe subit moins de contraintes.

Cet appareil ne doit pas être jeté dans les poubelles domestiques mais dans les containers spécialement prévus pour ce type de produits.

→ Important : Eliminez l'appareil par le biais du point de collecte municipal prévu à cet effet.

Important:

Veillez retourner les batteries NiMH à votre revendeur GARDENA ou vous en débarrasser de manière appropriée en les déposant dans un centre de recyclage agréé.

1. Décharger complètement la batterie NiMH.
2. Jeter la batterie NiMH de manière appropriée.

Gestion des déchets :

(directive
2002/96/EG)



**Elimination de
l'accu:**



NiMH

7. Entretien

Risque de blessure !



Risque de blessure avec le fil de coupe !

→ Retirer toujours la batterie du Turbotrimmer avant de le transporter !

Risque de blessure !



Risque de blessure et de dégâts matériels !

→ Ne nettoyez pas le coupe bordures sous l'eau du robinet ou avec un jet d'eau (surtout de l'eau sous haute pression).

Nettoyage du capot et des trous d'aération :

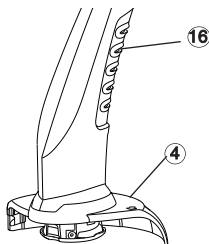

The ventilation slots must always be free of dirt.

→ Après chaque utilisation, enlevez les brins d'herbe et les saletés qui se sont accumulés dans le capot 4 et dans les trous d'aération B.

Remplacement de la bobine de fil de coupe :



Risque de blessure !

→ N'utilisez jamais des éléments de coupe métalliques ou des pièces de rechange / accessoires non autorisés par GARDENA.



Risque de blessures avec le limiteur de fil !

→ Ne pas approcher les doigts du limiteur de fil

→ Après le remplacement de la cassette à fil, toujours remettre l'outil en position de fonctionnement normal avant de le mettre en marche.

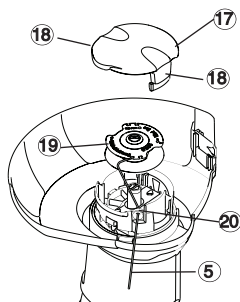

Employez seulement des bobines de fil GARDENA. Vous pouvez en obtenir auprès du revendeur GARDENA ou directement auprès du Service Après-Vente GARDENA.

• Bobine de fil pour coupe bordures SmallCut 300 : **Art. 5306**

1. Retirer la batterie.
2. Pressez simultanément les deux fixations (17) du couvercle (18) et retirez-le.
3. Otez la bobine (19).
4. Éliminez les saletés.
5. Enfilez le fil de coupe (5) de la nouvelle bobine (19) dans l'oeillet de l'anneau (20) et tirez env. 10 cm de fil.
6. Insérez la bobine (19). *Le fil de coupe (5) ne doit pas être coincé.*
7. Placez le couvercle (17) sur le logement de la bobine et enclenchez les deux fixations (18).

→ Si le couvercle de la cassette (17) ne se verrouille pas en position, tourner légèrement la cassette à fil (19) jusqu'à ce qu'elle se positionne correctement dans le support de cassette.

→ Vérifier que le couvercle de cassette (17) est correctement monté en essayant de le retirer sans enfoncer les clips de blocage (18).

8. Dépannage

Risque de blessure !



Risque de blessure avec le fil de coupe !

→ Retirer toujours la batterie du Turbotrimmer avant de le transporter !

**Extraction à la main
du fil de la bobine :**



Risque de blessures avec le limiteur de fil !

→ Ne pas approcher les doigts du limiteur de fil

→ Après avoir allongé le fil de coupe, toujours remettre l'outil en position de fonctionnement normal avant de le mettre en marche.

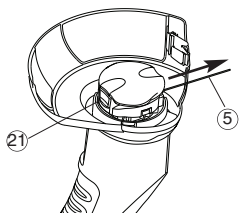

Un fil trop court ou qui n'avance plus automatiquement lors de la mise en service de l'appareil peut être tiré vers l'extérieur.

1. Retirer la batterie.
2. Pressez et maintenez le poussoir automatique (21) avec la main et tirez simultanément sur le fil de coupe (5).

Dégagement du fil rentré / soudé :

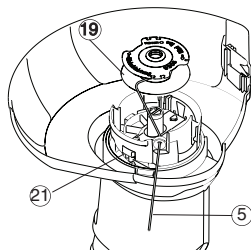

Si le fil de coupe est rentré dans la bobine ou si l'avance automatique du fil ne fonctionne toujours pas après l'extraction du fil de la bobine, il se peut que le fil (5) soit soudé dans la bobine (19).

1. Retirer la batterie.
2. Retirez la bobine (19) comme décrit dans la section 7. Maintenance "Remplacement de la bobine de fil de coupe".
3. Déroulez le fil (5), nettoyez la bobine (19) et le fil de coupe (5), puis embobinez de nouveau le fil (19).
4. Nettoyez le poussoir automatique (21). Ce poussoir doit se déplacer librement.
5. Remettez la bobine en place comme décrit sous
6. Maintenance "Remplacement de la bobine de fil de coupe".

Problème

**Le coupe bordures
ne coupe plus**

Cause possible

Plus de fil.

Remède

→ Remplacez la bobine de fil (voir 7. Maintenance "Remplacement de la bobine de fil de coupe").

Fil trop court ou avance automatique du fil ne fonctionne pas.

→ Tirez le fil hors de la bobine (avec la main).

Fil rentré dans la bobine ou fil soudé.

→ Dégagez le fil rentré / soudé.

**Le témoin de contrôle de
chargement ne s'allume pas**

Le chargeur ou le câble de chargement ne sont pas correctement enfoncés.

→ Enfoncer correctement le chargeur et le câble de chargement.

**Le témoin de contrôle
clignote pendant plus
d'1 heure**

Il y a un dysfonctionnement.

→ Débrancher et brancher le câble de chargement. *Le dysfonctionnement est mis à zéro.*

**L'accu ne peut plus
être rechargé**

Accu défectueux.

→ Remplacer accu (réf. 8834).



En cas de survenance d'autres problèmes, veuillez contacter le service après-vente GARDENA. Les réparations sont réservées aux points de service après-vente GARDENA ou aux revendeurs spécialisés agréés par GARDENA.

9. Accessoires

Bobine de fil de coupe GARDENA	pour coupe bordures SmallCut 300 Accu	Art 5306
Batterie de recharge NiMH 18V GARDENA	Accu pour un temps de fonctionnement supplémentaire ou pour remplacement avec 1,6 Ah (env. 60 min.)	Art. 8834

10. Caractéristiques techniques

Turbotrimmer SmallCut 300 Accu (Art. 8844)	
Désignation	Coupe-herbes
Épaisseur du fil	1,5 mm
Largeur de coupe	230 mm
Réserve de fil	10 m
Allongement du fil	100% automatique
Poids accu inclus	2,0 kg
Vitesse de rotation de la bobine	8 500 tr /mn
Niveau de pression acoustique relatif au travail L_{pA} ¹⁾	75 dB (A)
Incertitude K_{pA}	3 dB(A)
Emission sonore L_{WA} ²⁾	mesurée 86 dB (A) / garantie 88 dB (A)
Niveau de vibrations transmises aux mains a_{vhw} ¹⁾	2,6 m/s ²
Incertitude K_{ah}	1,5 m/s ²
Batterie	NiMH (18 V)
Temps de charge batterie	1,6 Ah
Durée de chargement batterie	env. 6 h
Chargeur de batterie	
Tension secteur	230 V/50 Hz
Courant nominal	600 mA
Tension de sortie max.	21 V (DC)

Méthode de mesure selon la norme 1) EN 786 2) directive 2000/14/CE

11. Service / Garantie

GARDENA accorde pour cet appareil une garantie contractuelle de 2 ans (à compter de la date d'achat). Cette garantie couvre toutes les défaillances graves de l'appareil reconnues comme défauts ou vices de fabrication. Elle comprend le remplacement gratuit des pièces ou de l'appareil dans le cas où les conditions suivantes sont remplies :

- L'appareil a été manipulé de manière adéquate, suivant les instructions du mode d'emploi.
- Il n'y a eu aucun essai de réparation, ni par le client, ni par un tiers.

Les pièces usées de la bobine et du couvercle de la bobine sont exclues de la garantie.

Cette garantie fabricant n'affecte en aucun cas vos droits de consommateur.

En cas de mauvais fonctionnement, veuillez envoyer le produit en port payé avec une copie du bon d'achat et une description du problème, à l'adresse du Service Après-Vente figurant au verso.

GARDENA

Turbotrimmer SmallCut 300 Accu



Dit is de vertaling van de oorspronkelijke Engelstalige instructies.

Lees de instructies voor gebruik zorgvuldig door en houd u aan de aanwijzingen. Maak u aan de hand van deze instructies voor gebruik vertrouwd met de turbotrimmer, het juiste gebruik en de veiligheidsaanwijzingen.



Uit veiligheidsoverwegingen mogen kinderen onder de 16 jaar en personen die niet met deze instructies voor gebruik vertrouwd zijn deze turbotrimmer niet gebruiken. Personen met een lichamelijke of geestelijke beperking mogen dit product alleen gebruiken als ze onder toezicht staan of geïnstrueerd zijn door een bevoegd persoon. Kinderen moeten onder toezicht staan om ervoor te zorgen dat zij niet met het product spelen. Gebruik de grasmaaier nooit wanneer u moe of ziek bent, of wanneer u onder de invloed van alcohol, drugs of een geneesmiddel bent.

Inhoud

→ Bewaar deze bedieningsinstructies zorgvuldig.	
1. Waar kunt u de GARDENA Turbotrimmer.....	24
2. Veiligheidsinstructies	24
3. Assemblage	26
4. Eerste gebruik	26
5. Bediening	27
6. Opslag	27
7. Onderhoud	28
8. Problemen oplossen	29
9. Accessoires.....	30
10. Technische gegevens	30
11. Service / Garantie	30

1. Waar kunt u de GARDENA Turbotrimmer

Correct gebruik

De GARDENA turbotrimmer is voor het trimmen en snijden van gazons en grasvelden in de particuliere huis- en hobbytuin bestemd.

Hij mag niet in openbare plantsoenen, parken en sportterreinen, langs straten en niet in de land- en bosbouw ingezet worden.

Let op



De GARDENA turbotrimmer mag wegens gevaar voor lichamelijk letsel niet gebruikt worden voor het snijden van heggen of het verkleinen in de zin van tot compost verwerken.

2. Veiligheidsinstructies

Lees de veiligheidsinstructies op de trimmer.



OPGELET !

→ Lees voor ingebruikname de Instructies voor gebruik!



GEVAAR !

Verwonden van derden!

→ Houd derden weg uit de gevarezone!



GEVAAR !

Elektrische schok!

→ Trimmer tegen regen en vocht beschermen!



GEVAAR !

Verwonding van de ogen!

→ Beschermbril dragen!



Waarschuwing - Brandrisico, veroorzaakt geen kortsluiting tussen de batterijpolen.



Zet uit! Batterijpakket verwijderen alvorens te verstellen of te reinigen.

→ Handen en voeten uit het werkbereik houden tot de snijdraad stilstaat!

Controles voor elk gebruik

- Controleer voor elk gebruik de trimmer.
 - Controleer of de luchtinlaten vrij zijn.
- Gebruik de trimmer niet als veiligheidsinrichtingen (drukschakelaar, veiligheidsafdekking) en/ of de draadspoel beschadigd of versleten zijn.
- Zet nooit veiligheidsinrichtingen buiten werking.
 - Controleer het snijgoed voor met het werk te beginnen. Haal vreemde voorwerpen weg en let bij het werken op vreemde voorwerpen (bijv. stenen, takken, snoeren, draden...).
 - Als u tijdens het maaien een obstakel tegenkomt, zet de trimmer dan uit en verwijder het batterijpakket. Verwijder het voorwerp en kijk of de trimmer schade heeft opgelopen. Laat uw trimmer repareren indien nodig.

Gebruik / Verantwoording

Deze trimmer kan ernstig letsel veroorzaken!

- Gebruik de trimmer uitsluitend voor het in deze gebruiksaanwijzing aangegeven doel.
- U bent voor de veiligheid in het werkgebied verantwoordelijk.
- Let erop dat zich geen andere personen (in het bijzonder kinderen) en dieren in de buurt van het werkgebied ophouden.
 - Gebruik de trimmer nooit met beschadigde of defecte beschermingsinrichtingen!

Verwijder het batterijpakket na gebruik en controleer uw trimmer, en vooral de draadcassette, regelmatig op schade. Laat uw trimmer repareren en / of vervang de draadcassette indien nodig.

- Draag een beschermbril!
 - Draag stevige schoenen en een lange broek ter bescherming van uw benen. Houd vingers en voeten uit de buurt van de snijdraad – in het bijzonder bij ingebruikname!
 - Zorg bij het werken dat u altijd stevig staat.
- Pas er bij het achteruitlopen op dat u niet struikelt!
- De trimmer enkel bij daglicht of bij goed zicht gebruiken.

Werkonderbreking

- Laat de turbotrimmer nooit zonder toezicht op de werkplek liggen.
- Als u stopt met werken, verwijder dan het batterijpakket en bewaar uw trimmer op een veilige plaats.
- Als u stopt om naar een ander deel van de tuin te gaan, zet dan de trimmer altijd uit, wacht tot alle bewegende delen stil staan, en verwijder vervolgens het batterijpakket.

Let op invloeden van buitenaf

- Maak u vertrouwd met uw omgeving en let op mogelijke gevaren die u door het geluid van de machine misschien niet kunt horen.
- Gebruik de trimmer nooit bij regen of in een vochtige, natte omgeving.

- Werk niet direct bij zwembad of tuinvijver met de turbotrimmer.

Veiligheid van batterij



- **Nooit batterijen vervangen in de buurt van zuren of licht ontvlambaar materiaal.**
- **Gebruik uitsluitend de originele GARDENA-batterijlader om de batterij op te laden. Het gebruik van andere batterijladers kan de batterijen beschadigen en zelfs brand veroorzaken.**



- **Bescherm uw trimmer tegen hitte en vuur.**
 - **Laat hem nooit langere tijd op radiatoren of in fel zonlicht liggen.**
1. Gebruik uw trimmer enkel bij een omgevingstemperatuur tussen -10°C en +45°C.
 2. De laadkabel moet regelmatig gecontroleerd worden op tekenen van schade of veroudering (brosheid) en mag alleen worden gebruikt als deze in perfecte staat verkeert.
 3. De meegeleverde lader mag enkel worden gebruikt om de bij de trimmer geleverde herlaadbare batterij op te laden
 4. Nooit niet-oplaadbare batterijen met deze batterijlader opladen (brandgevaar).

Gebruik / Verantwoording:

Let op! Wegens gevaar voor lichamelijk letsel, mag de accu niet gebruikt worden als energiebron voor andere apparaten. Gebruik de accu uitsluitend met de daarvoor bestemde GARDENA aansluitapparaten.

Na zware belasting moet men de accu eerst laten afkoelen (afkoelduur tot 1 uur). Een te hete accu kan niet worden opgeladen.

Opslaan:

Bewaar de accu niet bij temperaturen hoger dan 45 °C of in direct zonlicht. Ideaal is een temperatuur van minder dan 25 °C omdat de zelfontlading dan beperkt is. Nooit bewaren terwijl de batterij nog met het product verbonden is, om verkeerd gebruik en ongevallen te vermijden.

Bewaar de accu niet op plaatsen met statische elektriciteit.

3. Assemblage

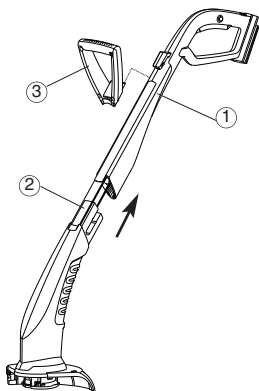

1. Breng het bovenste deel van de handgreep (1) en het onderste deel van de trimmer (2) samen tot ze op hun plaats klikken. De interne kabel mag daarbij niet worden uitgerokken of geklemd raken.
2. Extra handgreep (3) op de handgreep (1) steken, tot de verbinding hoorbaar vastklikt.
3. Afdekking (4) op het onderste gedeelte van de trimmer (2) zetten en daarbij de snijdraad (5) door de opening in de afdekking (4) steken.
4. Afdekking (4) op het onderste gedeelte van de trimmer (2) steken, tot de verbinding (3 snapsluitingen) hoorbaar vastklikt.

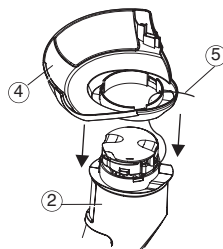

4. Eerste gebruik

Voor u het product voor de eerste keer gaat gebruiken, moet de batterij eerst volledig worden opgeladen. Laadduur (voor een geheel lege batterij) is circa 6 uur.

De NiMH batterij kan altijd worden opgeladen, ongeacht de batterijspanning, en het laadproces kan op elk moment worden onderbroken zonder dat dit schadelijk is voor de batterij (geen invloed op het geheugen).

Opdat de volgeladen accu zichzelf niet via de acculader ontlad, dient de accu van de acculader te worden losgekoppeld.

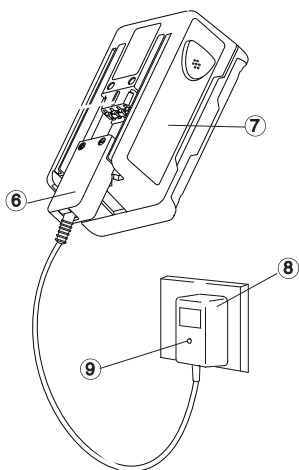

WAARSCHUWING!

Te hoge batterijspanning beschadigt de batterijen en de batterijlader.

→ Controleer dat de netspanning geschikt is.

De lader alleen binnenshuis gebruiken.

De lader niet aan vocht blootstellen.

1. Steek de stekker van de laderkabel (6) in de batterij (6).
2. Steek de stekker van de batterijlader (6) in een stopcontact.
De laadindicator (9) op de batterijlader licht rood op. De batterij wordt opgeladen.
3. Wanneer de laadindicator (9) groen brandt, is de batterij volledig opgeladen.
3. Verwijder eerst de laadkabel (6) uit de batterij (7) en haal vervolgens de stekker van de lader (8) uit het stopcontact.
4. Accu (7) van onder op de handgreep (10) schuiven.

Voorkom dat de batterij te ver ontladen wordt:

Gebruik de trimmer niet tot de batterij volledig ontladen is omdat dit de levensduur van de batterij verkort

→ Laad de batterij op als het vermogen van de trimmer duidelijk afneemt

Als de batterij helemaal leeg is, zal de LED aan het begin van de laadcyclus knipperen. Als de LED na een uur nog steeds knippert, is er iets niet in orde (zie 9. Problemen oplossen).

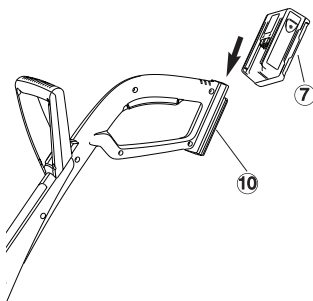

5. Bediening

Verwondingsgevaar!



Verwondingsgevaar als de trimmer bij het loslaten van de starttoets niet uitgeschakeld wordt!

→ Veiligheids- of schakelinrichtingen niet overbruggen

Werkhouding:



→ Houd de trimmer zo aan de handgreep (11) en extra handgreep vast, dat de snijkop (12) licht naar voren gebogen is.

Let erop dat de draad geen harde voorwerpen (muren, stenen, afrasteringen ...) raakt, om te voorkomen dat de draad vastraakt of breekt.

Trimmer starten:

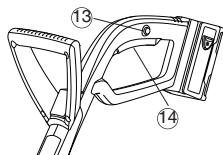

Trimmer inschakelen:

1. Inschakelblokkering (13) indrukken en ingedrukt houden en vervolgens de starttoets (14) op de handgreep indrukken.
2. Inschakelblokkering (13) weer loslaten.

Trimmer uitschakelen:

→ Starttoets (14) op de handgreep loslaten.

Voor een optimaal snijresultaat moet de snijdraad (5) van maximale lengte zijn.

Draadverlenging (automatisch):

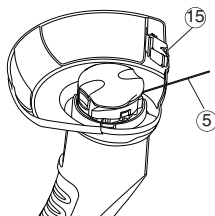

Wanneer de draadspoel na het uitschakelen tot stilstand komt, wordt de snijdraad 5 automatisch verlengd.

Daar de draad maar in kleine stappen wordt verlengd, kan het in sommige gevallen nodig zijn om meermaals in en uit te moeten schakelen (tot 6 maal). Het is daarbij belangrijk, dat de draadspoel iedere keer volledig tot stilstand komt.

De snijdraad heeft de juiste lengte, wanneer deze na het inschakelen hoorbaar tegen de draadbegrenzer (15) slaat.

Als de snijdraad op is, de draadspoel vervangen (GARDENA reservedraadspoel art. 5306).

6. Opslag

De opbergplaats mag niet voor kinderen toegankelijk zijn.

1. Koppel de batterij los en laad ze volledig op (zie 4. Eerste gebruik).
2. Reinig de trimmer (zie 7. Onderhoud)
3. Trimmer op een droge, vorstvrije plaats opbergen.

Advies: De trimmer kan aan de handgreep worden opgehangen.

Als het apparaat hangend wordt bewaard, wordt de snijkop niet onnodig belast.

Het apparaat mag niet met het normale huisvuil meegegeven worden, maar moet volgens de geldende regels afgevoerd worden.

→ Lever het apparaat in op het afvaldepot van uw gemeente.

Belangrijk:

Lever de NiMH batterijen in bij uw GARDENA-dealer of bij een openbaar recyclingcentrum.

Afvalverwijdering:

(volgens 2002/96/EG)



Speciale afvalverwerking van de accu:



1. Zorg dat de NiMH batterijen volledig zijn ontladen.
2. De NiMH batterijen volgens de voorschriften wegdoen.

7. Onderhoud

Verwondingsgevaar!



Verwondingsgevaar door de snijdraad!

→ Verwijder altijd eerst het batterijpakket van de Turbotrimmer alvorens onderhoudswerkzaamheden uit te voeren!

Verwondingsgevaar!



Verwondingsgevaar en gevaar voor materiële schade!

→ Trimmer niet onder stromend water of met een water straal schoonmaken (in het bijzonder niet onder hoge druk).

Afdekking en ventilatiegleuven schoonmaken:

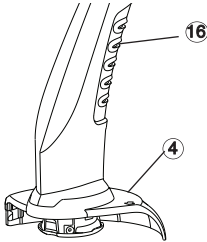

De koelluchtinlaat moet altijd vrij van vuil zijn.

→ Na elk gebruik gras- en vuilresten uit de afdekking (4) en ventilatiegleuven (16) verwijderen.

Draadspool vervangen:



Verwondingsgevaar!

→ Nooit metalen snijelementen of reserveonderdelen en accessoires die niet door GARDENA zijn voorzien, gebruiken.



Verwondingsrisico door de draadbegrenzer !

→ Houd uw vingers uit de buurt van de draadbegrenzer
→ Plaats de trimmer na het vervangen van de draadcassette steeds in zijn normale werkstand alvorens hem aan te zetten.

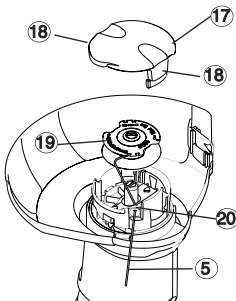

Er mogen alleen originele GARDENA-draadspoulen gebruikt worden. De draadspoulen zijn bij uw GARDENA-handelaar of direct bij de GARDENA-service verkrijgbaar.

• Draadspool voor turbotrimmer SmallCut: Art. 5306

1. Het batterijpakket verwijderen.
2. Druk de spoeldeksel (17) aan de beide klikverbindingen (18) tegelijkertijd in en eraf halen.
3. Haal de draadspool (19) eruit.
4. Haal eventueel vuil weg.
5. Snijdraad (5) van de nieuwe draadspool (19) door de ogen (20) rijgen en ca. 10 cm uittrekken.
6. Draadspool (19) inleggen. Let er daarbij op dat de snijdraad (5) niet beklemd raakt.
7. Zet het spoeldeksel (17) zo erop dat de beide klikverbindingen (18) hoorbaar vastklikken.

→ Als het cassettedeksel (17) niet op zijn plaats klikt, draai dan lichtjes met de draadcassette (19), tot de draadcassette (19) zich correct in de draadcassettehouder bevindt.

→ Controleer of het cassettedeksel (17) juist geplaatst is door het te proberen af te nemen zonder de vergrendelclips in te drukken (18).

8. Problemen oplossen

Verwondingsgevaar!



Verwondingsgevaar door de snijdraad!

→ Verwijder altijd eerst het batterijpakket van de Turbotrimmer alvorens onderhoudswerkzaamheden uit te voeren!

Snijdraad met de hand uitde draadspool trekken:



Verwondingsrisico door de draadbegrenzer!

→ Houd uw vingers uit de buurt van de draadbegrenzer
→ Plaats de trimmer na het verlengen van de snijdraad steeds in zijn normale werkstand alvorens hem aan te zetten.

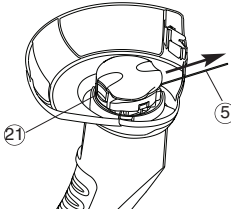

Een snijdraad die te kort is of bij het inschakelen niet meer automatisch langer wordt, kunt u met de hand uittrekken.

1. Het batterijpakket verwijderen.
2. Automatische voortschuiver (21) met de hand ingedrukt houden en tegelijk aan de snijdraad (5) trekken.

Ingetrokken / vastzittende snijdraad losmaken:

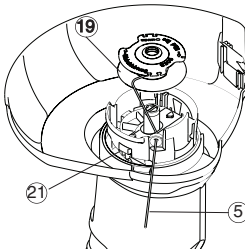

Als de snijdraad in de draadspool is getrokken of de automatische draadverlenging nadat u aan de snijdraad heeft getrokken nog steeds niet werkt, zit mogelijk de snijdraad (5) vast in de draadspool (19).

1. Het batterijpakket verwijderen.
2. Draadspool (19) als onder 7. Onderhoud "Draadspool vervangen" uitnemen.
3. Snijdraad (5) afwikkelen, de draadspool (19) en de snijdraad (5) schoonmaken en de snijdraad (5) opnieuw op de draadspool (19) wikkelen.
4. Automatische voortschuiver (21) schoonmaken. De automatische voortschuiver moet vrij kunnen bewegen.
5. Draadspool als onder 7. Onderhoud "Draadspool vervangen" plaatsen.

Storing

De trimmer snijdt niet meer

Mogelijke oorzaak

Draad opgebruikt.

Oplossing

→ Draadspool vervangen (zie 7. Onderhoud "Draadspool vervangen").

Snijdraad te kort of automatische draadverlenging functioneert niet.

→ Snijdraad met de hand uit de draadspool trekken.

Snijdraad in de draadspool getrokken of snijdraad zit vast.

→ Ingetrokken / vast zittende snijdraad losmaken.

Laadcontrolelampje brandt niet

Acculader of laadsnoer niet correct aangesloten.

→ Acculader en laadsnoer correct aansluiten.

Laadcontrolelampje knippert langer dan 1 uur

Er is een storing.

→ Laadsnoer in- en uitsteken. De storing wordt teruggezet.

De accu kan niet meer opgeladen worden

De accu is defect.

→ Accu vervangen (Art. 8834).



Bij overige storingen verzoeken wij u contact op te nemen met de GARDENA servicedienst. Reparaties mogen alleen worden uitgevoerd door de GARDENA servicedienst of door vakhandelaren die door GARDENA zijn geautoriseerd.

9. Accessoires

GARDENA reserve draadspoel	voor Turbotrimmer SmallCut 300 Accu	Art. 5306
GARDENA Reservebatterij NiMH 18 V	Accu voor extra looptijd of ter vervanging met 1,6 Ah (ca. 60 min.)	Art. 8834

10. Technische gegevens

	Turbotrimmer SmallCut 300 Accu (Art. 8844)
Benaming	Gazontrimmer
Draaddikte	1,5 mm
Snijbreedte	230 mm
Draadvoorraad	10 m
Draadverlenging	volautomatisch
Gewicht inclusief accu	2,0 kg
Toerental van de draadspoel	8 500 u/min
Werkplek verbonden geluidsdruk niveau L_{pA} ¹⁾	75 dB (A)
Onzekerheid K_{pA}	3 dB(A)
Geluidsemissiewaarde L_{WA} ²⁾	gemeten 86 dB(A) gegarandeerd 88 dB(A)
Trilling hand/arm a_{vhw} ¹⁾	2,6 m/s²
Onzekerheid K_{ah}	1,5 m/s²
Batterij	NiMH (18 V)
Capaciteit batterij	1,6 Ah
Laadduur batterij	ca. 6 uur
Batterijlader	
Netspanning	230 V/50 Hz
Nominale uitgangsstroom	600 mA
Max. uitgangsspanning	21 V (DC)

Meetmethode conform to 1) EN 786 2) richtlijn 2000/14/EC

11. Service / Garantie

GARDENA geeft een garantie van 2 jaar op dit product (vanaf de aankoopdatum). Deze garantie dekt alle ernstige defecten aan de eenheid, die aantoonbare fouten in materiaal of vakmanschap zijn. Onder de garantie zullen wij de eenheid ofwel vervangen of gratis repareren, mits aan de volgende voorwaarden is voldaan:

- De eenheid moet correct gebruikt zijn, in lijn met de bedieningsinstructies.
- De koper of een onbevoegde derde mag niet geprobeerd hebben om de eenheid te repareren.

De aan slijtage onderhevige draadspoel en het spoeldekseel zijn van garantie uitgesloten.

De garantie van de fabrikant laat bestaande garantieclaims van de gebruiker tegen de dealer/wederverkoper onverlet.

Stuur in geval van storing het defecte apparaat samen met de kassabon en een beschrijving van de storing gefrankeerd op naar het op de achterzijde aangegeven serviceadres.

GARDENA

Turbotrimmer SmallCut 300 Accu



Detta är en översättning av den engelska originalbruksanvisningen. Läs omsorgsfullt igenom bruksanvisningen och följ dess anvisningar. Gör dig med hjälp av bruksanvisningen väl förtrogen med turbotrimmern och ett riktigt handhavande av utrustningen.



Av säkerhetsskäl får barn och ungdomar under 16 år liksom personer, som inte är förtrogna med denna bruksanvisning, inte använda denna turbotrimmer. Personer med nedsatt psykisk eller mental hälsa får endast använda produkten under övervakning eller under instruktion av en ansvarig person. Barn bör övervakas för att se till att de inte leker med produkten. Använd aldrig gräsklipparen när du är trött, sjuk eller är påverkad av alkohol, droger eller medicin.

Innehåll

→ Bevara denna bruksanvisning på ett säkert ställe.	
1. Var din GARDENA Turbotrimmer.....	31
2. Säkerhetsföreskrifter	31
3. Montering	33
4. Inledande drift	33
5. Drift	34
6. Förvaring	34
7. Underhåll	35
8. Felsökning	36
9. Tillbehör.....	37
10. Teknisk data	37
11. Service / garanti	37

1. Var din GARDENA Turbotrimmer

Korrekt användning

GARDENA turbotrimmer är avsedd för trimning och skötsel av mindre gräsytor i privata hushålls- och hobbyträdgårdar. Turbotrimmern är inte avsedd för användning i offentliga parkanläggningar, sportanläggningar eller i jord- och skogsbruk.

Observera



GARDENA turbotrimmer får inte användas för skötsel av häckar eller för klyvning av blivande kompostmaterial.

2. Säkerhetsföreskrifter

Beakta säkerhetsanvisningarna för trimmern.



OBSERVERA !
→ Läs bruksanvisningen före användning!



FARA ! Risk för elstötar !
→ Skydda trimmern för regn och fukt!



Varning – Brandrisk, kortslut inte batteriuttagen.



FARA ! Risk för personskador (tredje man)!

→ Se till att inga barn eller obehörig befinner sig i riskområdet!



FARA !
Risk för ögonskador!
→ Använd kyddsglasögon!



Stäng av! Ta ur batteripaketet innan justering eller rengöring.

→ Håll händer och fötter borta från arbetsytan tills spolen stannat.

Kontrollera följande före varje användning

- Se efter att trimmern inte har några synliga fel eller brister.
- Kontrollera att ventilationshålen inte är blockerade.

Använd inte trimmern om säkerhetsanordningarna och/eller skärmekanismen är skadad eller sliten.

- Se till att säkerhetsanordningarna är i ordentligt skick.
- Kontrollera gräsytorna före arbetets början. Ta bort ev. främmande föremål. Var uppmärksam på främmande föremål. (t.ex. grenar, kvistar, snören, stenar...) under arbetets gång
- Om du skulle stöta på något hinder under klippningen, stäng av trimmern och ta av batteripaketet. Avlägsna föremålet och se om trimmern har skadats. Om så nödvändigt, få trimmern reparerad.

Användning / Ansvar

En trimmer kan förorsaka allvarliga skador!

- Använd endast trimmern till därför avsedd användning.

Du är ansvarig för säkerheten inom det närmaste arbetsområdet.

- Kontrollera att inte obehöriga personer, speciellt barn eller djur, befinner sig i arbetsområdet.
- Använd aldrig trimmern om den har skadade eller defekta skyddsanordningar!

Ta av batteripaketet efter användning och se regelbundet över din trimmer, speciellt trädskassetten, så att den inte har några skador.

Få trimmern reparerad och/eller byt ut trädskassetten om så behövs.

- Använd alltid skyddsglasögon!
- Använd stängda skor och långbyxor för att skydda benen. Inga fingrar eller fötter i skärmekanismen (tråden), speciellt inte under användning!
- Stå stadigt när Du arbetar.

Var extra försiktig när Du går bakåt. Snubbelrisk!

- Utför endast arbete dagtid då sikten är god.

Avbrott i arbetet

- Lämna aldrig trimmern utan uppsikt.
- Om du slutar arbeta, ta av batteripaketet och förvara din trimmer på en säker plats.
- Om du slutar arbeta för att förflytta dig till en annan del av trädgården, stäng alltid av trimmern, vänta tills produkten har stannat och ta då av batteripaketet.

Ta hänsyn till omgivningen

- Var medveten om Din omgivning och förvissa Dig om att inte fara kan uppstå därför att Du inte hör beroende på trimmerns maskinljud.

- Använd aldrig trimmern när det regnar eller vid fuktig väderlek.
- Håll avstånd till simbassänger och trädgårdsdammar.

Batterisäkerhet

⚠ BRANDRISK!

- Byt aldrig batterierna nära syror eller lättantändliga material.
- Använd endast GARDENAS originalbatteriladdare för laddning. Användandet av andra batteriladdare kan förstöra batterierna och även orsaka en brand.

⚠ EXLPOSITIONSRISK!

- Skydda din trimmer från värme och eld.
 - Lämna inte på element eller utsatt för starkt solsken under längre perioder.
1. Använd endast din trimmer vid en omgivande temperatur mellan -10°C och +45°C.
 2. Laddningssladden bör regelbundet ses över för tecken på skada eller åldrande (bräcklighet) och får endast användas om den är i perfekt skick.
 3. Laddningsenheten som medföljer får endast användas för att ladda de återuppladdningsbara batterierna som medföljer trimmern.
 4. Icke återuppladdningsbara batterier får inte laddas med denna batteriladdare (brandrisk).

Användning / Ansvar:

OBS! Batteriet får ej användas för andra redskap! Batteriet får endast användas för avsedda GARDENA redskap.

Låt först batteriet svalna efter stark belastning (avkylningstid upp till 1 tim.). Ett för varmt batteri kan inte laddas upp.

Förvaring:

Lagra inte batteriet över 45 °C eller i direkt solljus. Optimalt är att batteriet lagras under 25 °C, så att självurladdningen är låg. Förvara aldrig när batteriet fortfarande är fäst på produkten, detta förhindrar felanvändning och olyckor.

Lagra inte batteriet på platser med statisk elektricitet.

3. Montering

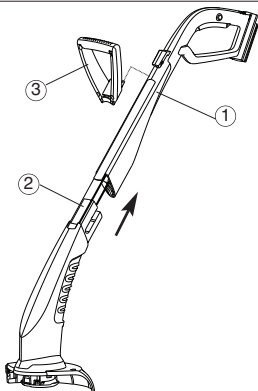

1. Passa ihop den övre delen av handtaget (1) och den nedre delen av trimmern (2) tills de klickar på plats. Den inre sladden får inte vara sträckt eller sitta fast när du gör detta.
2. Sätt på det extra styrhandtaget (3) på handtagets överdel (1) så det hörs att förbindelsen hakar in.
3. Sätt på kåpan (4) på trimmerunderdelen (2) och dra skärtråden (5) genom öppningen på kåpan (4).
4. Sätt på kåpan (4) på trimmerunderdelen (2) så det hörs att förbindelsen (3 snäppen) hakar in.

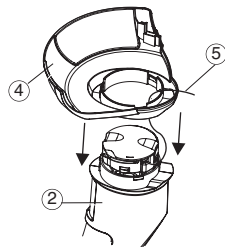

4. Inledande drift

Innan inledande drift måste batteriet vara fulladdat. Laddningstid (för oladdat batteri) är ungefär 6 timmar.

NiMH-batteri kan laddas i valfritt laddningsläge, och laddningsprocessen kan avbrytas när som helst utan att skada batteriet (ingen minneseffekt).

För att inte det helt uppladdade batteriet skall laddas ur via laddaren bör batteriet tas bort från laddaren.



VARNING!

Överspänning skadar batterier och batteriladdaren.

→ Använd korrekt nätspänning.

Använd endast laddaren inomhus.

Utsätt inte laddaren för fukt.

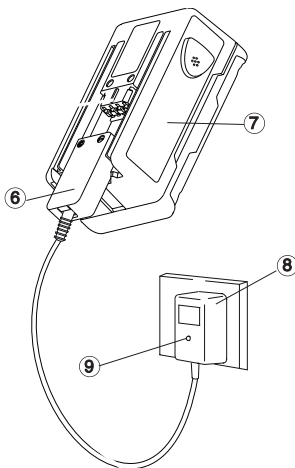

1. Sätt i laddningssladdens kontakt (6) i batteriet (7).

2. Anslut batteriladdaren (8) till ett nätuttag.

*Laddningsindikatorlampan (9) på batteriladdaren lyser röd.
Batteriet laddas lyser grön är batteriet fulladdat.*

När laddningsindikatorlampan

When the charging indicator lamp (9) lights up green, the battery is fully charged.

3. Avlägsna först laddningskabeln (6) från batteriet (7) och ta sedan ur batteriladdaren (8) från eluttaget.

4. Skjut på batteriet (7) nedifrån på handtaget (10).

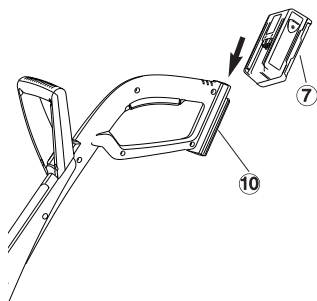

Undvik avgasutsläpp:

Sluta använda trimmern innan batteriet är helt tomt eftersom detta förkortar batteriets livslängd.

→ Om trimmerns effekt minskar märkbart, ladda batteriet.

Om batteriet har till fullo laddats ur kommer lysdioden att blinka vid början av laddningen. Om lysdioden fortfarande blinkar efter en timme har ett fel uppstått (se 9, Felsökning).

5. Drift

Risk för personskador!



Risk för personskador föreligger om turbotrimmern inte stannar när du släpper startknappen!

→ Koppla inte bort eller ta bort skyddsanordningar eller kontakter

Arbetsställning:



→ Håll trimmern i handtagets överdel (11) och det extra styrhandtaget så att skärmekanismen (12) lutar lätt framåt.

Undvik att tråden går emot hårda föremål (mur, stenar, staket ...) för att förhindra att tråden svetsas samman eller bryts av.

Starta trimmern:

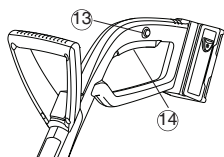

Trådförlängning (automatik):

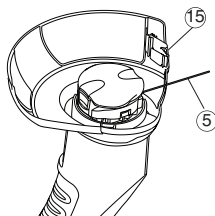

Koppla på trimmern:

1. Tryck på startspärren (13) och sedan på startknappen (14) på handtaget.
2. Släpp startspärren (13) igen.

Koppla från trimmern:

→ Släpp startknappen (14) på handtaget.

Endast när skärtråden 5 har maximal längd klipps gräset med ett rent snitt.

Efter frånkoppling när trådkassetten har stannat förlängs skärtråden (5) automatiskt.

Eftersom tråden endast förlängs i små steg, kan det i enstaka fall vara nödvändigt att upprepa från- och påkopplingen flera gånger (upp till 6 gånger). Det är då viktigt att trådkassetten stannar helt varje gång.

Skärtråden har förlängts tillräckligt om den, efter påkopplingen, går emot trådbegränsaren (15) så det hörs.

När skärtråden är slut måste trådkassetten bytas ut (GARDENA Trådkassett Art. 5306).

6. Förvaring:

Förvaringsplatsen måste vara otillgänglig för barn.

1. Ta av batteriet och ladda till fullo (se 4, Inledande drift).
2. Rengör trimmern (se 7, Underhåll)
- 3 Förvara turbotrimmern på torr, frostsäker plats..

Rekommendation: Trimmern kan hängas upp i handtaget. Om den förvaras hängande belastas inte skärmekanismen i onödan.

Produkten får ej slängas som vanligt hushållsavfall utan måste lämnas på av kommunen anvisad miljöstation.

→ Viktigt : Lämna apparaten till den kommunala sophantering.

Viktigt!

Lämna in NiMH-batterierna till din GARDENA-handlare eller avyttra dem korrekt vid ett offentligt återvinningscenter.

1. Ladda ur NiMH-batterierna till fullo.
2. Avyttra NiMH-batterierna på ett korrekt vis.

Avfallshantering:
(direktiv
2002/96/EC)



**Avfallshantering
av batteriet :**



7. Underhåll

Risk för personskador!



Skärmekanismen kan medföra skador!

→ Ta alltid av batteripaketet från Turbotrimmern innan du utför något underhållsarbete!

Risk för personskador!



Risk för person- och sakskador!

→ Rengör aldrig trimmern under rinnande vatten eller med högtryckstvätt.

Rengöra kåpa och ventilationsslitsar:

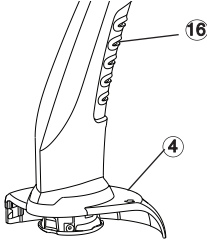

Kylluftsintagen måste alltid vara rengjorda.

→ Ta bort gräs- och smutsrester från kåpan (4) och ventilationsslitsarna (16) efter varje användning.

Byta trådkassetten:



Risk för personskador!

→ Använd aldrig metalliska skärmekanismen, reservdelar eller tillbehör som inte tillverkats av GARDENA.



Risk för skada av trådbegränsaren!

→ Håll fingrarna borta från trådbegränsaren
→ Efter byte av trådkassetten, återställ alltid trimmern till dess normala driftsposition innan den sätts igång.

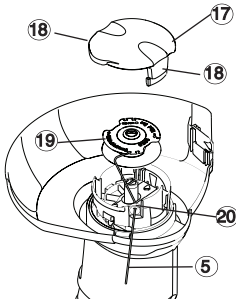

Använd endast original GARDENA trådkassetter. Trådkassetter finns att köpa hos din GARDENA-återförsäljare eller direkt hos GARDENA Service.

• Trådkassetten för Turbotrimmer SmallCut: **Art. 5306**

1. Ta av batteripaketet.
2. Tryck samtidigt på de båda snäpplåsarna (17) på kassetten lock (18) och tag av.
3. Ta ur kassetten (19).
4. Ta bort ev. smuts.
5. Trä skärtråden (5) på den nya trådkassetten (19) genom öglan (20) och dra ut ca. 10 cm.
6. Sätt i trådkassetten (19). *Skärtråden (5) får inte klämmas.*
7. Sätt tillbaka kassetten lock (17) på mekanismen och låt de båda snäpplåsarna (18) knäppa till hörbart.

→ Om kassettdörren (17) inte låses på plats, vrid trådkassetten (19) något, tills trådkassetten (19) sitter korrekt i trådkassetthållaren.

→ Kolla att kassettdörren (17) sitter korrekt genom att försöka ta av den utan att trycka på låsklämmorna (18).

8. Felsökning

Risk för personskador!



Dra ut skärtråden manuellt från trådkassetten:

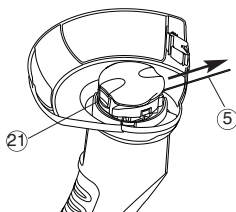

Skärmekanismen kan medföra skador!

→ Ta alltid av batteripaketet från Turbotrimmern innan du utför något underhållsarbete!

Risk för skada av trådbegränsaren!

→ Håll fingrarna borta från trådbegränsaren
→ Efter utdragning av tråden, återställ alltid trimmern till dess normala driftsposition innan den sätts igång.

En skärtråd som är för kort eller inte förlängs automatiskt längre kan dras ut manuellt.

1. Ta av batteripaketet.
2. Håll ner automatikreglaget (21) för hand och dra samtidigt i skärtråden (5).

Lossa indragen / sammansvetsad skärtråd:

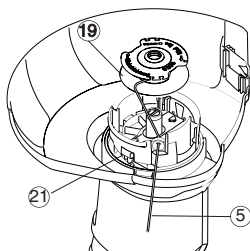

Om skärtråden är indragen i trådkassetten eller den automatiska trådförlängningen fortfarande inte fungerar efter att tråden dragits ur trådkassetten, kan skärtråden (5) ha svetsats fast i trådkassetten (19).

1. Ta av batteripaketet.
2. Ta ut trådkassetten (19) såsom visas under 7. Underhåll "Byta trådkassetten".
3. Linda av skärtråden (5), rengör trådkassetten (19) och skärtråden 5 och linda upp skärtråden (5) på trådkassetten (19) igen.
4. Rengöra automatikreglaget (21). Automatikreglaget måste fungera utan problem.
5. Sätt i trådkassetten igen såsom visas under 7. Underhåll "Byta trådkassetten".

Felsökning

Trimmern klipper inte.

Trolig orsak

Tråden slut.

Åtgärd

→ Byt trådkassetten (se 7. Underhåll "Byta trådkassetten").

För kort skärtråd eller fungerar inte den automatiska trådförlängningen.

→ Dra ut skärtråden manuellt från trådkassetten.

Skärtråd indragen i trådkassetten eller sammansvetsad skärtråd.

→ Lossa indragen / sammansvetsad skärtråd.

Laddnings kontrol lampan lyser inte

Laddaren eller laddningskabeln ej korrekt isatta.

→ Sätt i laddaren och laddkabeln korrekt.

Laddnings kontrol lampan blinkar längre än 1 timme

En störning föreligger.

→ Dra ur och sätt i laddningskabeln. Störningen återställs.

Batteriet kan inte laddas upp längre

Batteriet är defekt.

→ Byta batteri (Art. 8834).



Om annat fel uppstår, vänligen kontakta GARDENA service. Reparationer får endast utföras av GARDENA Service eller av återförsäljares kundtjänst auktoriserad av GARDENA.

9. Tillbehör

GARDENA Trådkassett	för Turbotrimmer SmallCut 300 Accu	Art.. 5306
GARDENA ersättningsbatteri NIMH 18V	Batteri för extra körtid eller för utbyte med 1,6 Ah (ca. 60 min.)	Art. 8834

10. Teknisk data

	Turbotrimmer SmallCut 300 Accu (Art. 8844)
Beteckning	Grästrimmer
Trådtjocklek	1,5 mm
Klippbredd	230 mm
Trådlängd	10 m
Trådförlängning	Helautomatiskt
Vikt inklusive batteri	2,0 kg
Trådkassettens varvtal	8 500 v/min
Arbetsplatsens Ljudtrycksnivå L_{pA} ¹⁾	75 dB (A)
Oviss K_{pA}	3 dB(A)
Bulleremissionsvärde L_{WA} ²⁾	uppmätt 86 dB (A) / garanterad 88 dB (A)
Vibrationer vid handtaget a_{vhw} ¹⁾	2,6 m/s ²
Oviss K_{ah}	1,5 m/s ²
Batteri	NIMH (18 V)
Batterikapacitet	1,6 Ah
Batteriladdningstid	ca. 6 timmar
Batteriladdare	
Nätspänning	230 V/50 Hz
Beräknad utström	600 mA
Max utspänning	21 V (DC)

Mätningmetod i enlighet med to 1) EN 786 2) direktivet 2000/14/EC

11. Service / garanti

GARDENA garanterar denna produkt under 2 år (med början från inköpsdatumet). Denna garanti täcker alla allvarliga defekter hos enheten som kan visas vara på grund av material eller tillverkningsfel. Under garantin kommer vi antingen att byta enheten eller reparera den utan kostnad om de följande förhållandena föreligger:

- Enheten måste ha hanterats korrekt och i enlighet med bruksanvisningen.
- Varken köparen eller en icke auktoriserad tredje part har försökt reparera enheten.

Slitagedelarna trådkassett och kassetlock omfattas inte av bytesgarantin.

Tillverkarens garanti gäller ej särskilda överenskommelser mellan återförsäljare och köpare.

Tillverkaren är inte ansvarig för skada som orsakats av produkten om skadan beror på att produkten har reparerats felaktigt eller om, vid reparation eller utbyte, andra än Original GARDENA reservdelar har använts. Samma sak gäller för kompletteringsdelar och tillbehör.

GARDENA

Turbotrimmer SmallCut 300 Accu



Dette er en oversættelse af den originale brugsvejledning på engelsk. Læs brugsanvisningen omhyggeligt igennem og følg henvisningerne. Gør Dem kendt med turbotrimmeren og den rigtige anvendelse samt med sikkerhedshenvisningerne ved hjælp af denne brugsanvisning.



Af sikkerhedsårsager må børn og unge under 16 år samt personer, der ikke er bekendt med brugsanvisningen, ikke anvende denne turbotrimmer. Personer med nedsat psykisk eller mentalt helbred må kun anvende produktet under overvågning eller under instruktion af en ansvarlig person. Der skal altid føres tilsyn med børn for at sikre, at de ikke leger med produktet. Du må aldrig bruge plæneklipperen, når du er træt, syg eller under indflydelse af alkohol, euforiserende stoffer eller medicin.

DK

Indholdsfortegnelse

→ Gem venligst denne brugsvejledning på et sikkert sted.	
1. Hvor kan du bruge din GARDENA Turbotrimmer.....	38
2. Sikkerhedsvejledning	38
3. Samling	40
4. Indledende brug	40
5. Brug	41
6. Opbevaring	41
7. Vedligehold	42
8. Fejlfinding	43
9. Tilbehør.....	44
10. Tekniske data	44
11. Service / Garanti	44

1. Hvor kan du bruge din GARDENA Turbotrimmer

Korrekt brug

GARDENA turbotrimmeren er beregnet til trimning af græsplæne og mindre græsarealer i private hus- og hobbyhaver. Den må ikke anvendes i offentlige haveanlæg, parker, ved veje og i land- og skovbrug.

Bemærk:



På grund af fare for kvæstelser må GARDENA turbotrimmeren ikke anvendes til klipping af hække eller til findeling i komposteringsøjemed.

2. Sikkerhedsvejledning

Følg sikkerhedshenvisningerne for trimmeren.



BEMÆRK !
→ Før igangsætning skal brugsanvisningen læses igennem!



FARE!
→ Risikoen for skade på andre mennesker!

→ Kolde andre mennesker ud af området, hvor du arbejder.



FARE ! Elektrisk stød!
→ Trimmeren skal beskyttes mod regn og fugtighed!



FARE ! Øjenskader!
→ Anvend beskyttelsesbriller !



Advarsel - Brandrisiko,
batteriterminalerne må ikke kortsluttes.



Sluk! Fjern batteripakken før der udføres justering eller rengøring.

→ Pas på hænder og fødder, indtil skæretråden er standset helt.

Kontroller før hvert brug

- Kontroller turbotrimmerens udseende før hvert brug.
- Kontroller, om ventilationsåbningerne er frie. Turbotrimmeren må ikke anvendes, hvis sikkerhedsanordninger (trykknap, sikkerhedsafdækning) og/ eller trådspolen er beskadiget eller slidt.
- Sæt aldrig sikkerhedsanordninger ud af drift.
- Området skal kontrolleres før arbejdsstart. Fremmedlegemer skal fjernes (f.eks. sten). Vær opmærksom på fremmedlegemer under arbejdet (f.eks. sten).
- Hvis et emne sætter sig fast, mens du slår klipper græs, skal du slukke for trimmeren og fjerne batteripakken. Fjern emnet og tjek trimmeren for eventuel beskadigelse. Hvis det er nødvendigt, skal din trimmer repareres.

Anvendelse / ansvar

Denne turbotrimmer kan forårsage alvorlige kvæstelser!

- Turbotrimmeren anvendes udelukkende efter hensigten, som beskrevet i denne vejledning. De er ansvarlig for sikkerheden i arbejdsområdet.
- Vær opmærksom på, at der ikke er andre personer (især børn) eller dyr i nærheden af arbejdsområdet.
- Anvend aldrig turbotrimmeren med beskadigede eller defekte sikkerhedsanordninger!

Fjern batteripakken efter brug og tjek din trimmer, især trådhovedet, regelmæssigt for beskadigelse. Få din trimmer repareret og / eller udskift trådholderen, hvis det er nødvendigt.

- Anvend beskyttelsesbriller !
- Anvend kraftige sko og lange bukser til beskyttelse af benene. Hænder og fødder må ikke komme i nærheden af skæretråden – især ved igangsætningen!
- Sorg for et sikkert og fast hold på trimmeren under arbejdet.

Vær forsigtig, når De går baglæns. Pas på ikke at snuble !

- Arbejd kun ved god sigtbarhed.

Arbejdsafbrydelse

- Lad aldrig turbotrimmeren ligge på arbejdspladsen uden opsyn.
- Når du stopper med at bruge den, skal du fjerne batteripakken og opbevare din trimmer på et sikkert sted.
- Hvis du holder stopper med at arbejde for at fortsætte i en anden del af haven, skal du altid slukke for trimmeren, vente på at den stopper og derefter fjerne batteripakken.

Vær opmærksom på omgivelserne

- Undersøg omgivelserne og vær opmærksom på farer, som måske ikke kan høres på grund af støj fra maskinen.
- Anvend aldrig turbotrimmeren ved regn eller i fugtige omgivelser.
- Turbotrimmeren må ikke anvendes direkte ved swimmingpools eller havebassiner.

Batterisikkerhed

BRANDFARE !

- Batterierne må aldrig oplades i nærheden af syrer eller letantændelige materialer.
- Brug kun den originale GARDENA batterioplader til opladning. Brug af andre batteriopladere kan beskadige batterierne uopretteligt og kan endda forårsage brand.

EKSPLOSIONSFARE !

- Beskyt din trimmer mod varme og ild.
 - Den må ikke efterlades på en radiator eller udsættes for stærkt sollys i længere tid.
1. Brug kun din trimmer ved en omgivende temperatur på mellem -10°C og +45°C.
 2. Opladerkablet skal tjekkes regelmæssigt for tegn på skade og ældning (skørhed) og må kun bruges, hvis det er i perfekt tilstand.
 3. Den medfølgende opladerenhed må kun bruges til at oplade det genopladelige batteri, der medleveres med trimmeren.
 4. Ikke-genopladelige batterier må ikke oplades med denne batterioplader (brandfare).

Anvendelse / ansvar:

OBS! På grund af fare for kvæstelser må batteriet ikke anvendes som energikilde for andre apparater. Benyt udelukkende batteriet til de hertil beregnede GARDENA-apparater.

Giv akkuen tid til at køle af, når den har været udsat for stærk belastning (afkølingstid op til 1 time). En for varm akku kan ikke oplades.

Opbevaring:

Batteriet må ikke opbevares ved temperaturer over 45 °C eller i direkte sollys. Under ideelle vilkår skal batteriet lagres under 25 °C, så selvafladningen er meget lille. Må aldrig opbevares med batteriet tilsluttet for at forhindre misbrug og ulykker.

Batteriet må ikke opbevares på steder med statisk elektricitet.

3. Samling

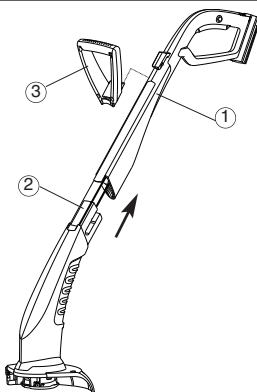

1. Saml den øverste del af håndtaget (1) og den nederste del af trimmeren (2), så de klikker på plads. Det interne kabel må ikke strækkes eller komme i klemme, når dette gøres.
2. Det ekstra håndtag (3) sættes på håndtagets overdel (1), indtil forbindelsen falder i hak med en hørbar lyd.
3. Afdækningen (4) sættes på trimmerens underdel (2) og samtidig føres skæretråden (5) gennem afdækningens åbning (4).
4. Afdækningen (4) sættes på trimmerens underdel (2), indtil forbindelsen (3 kroge) falder i hak med en hørbar lyd.

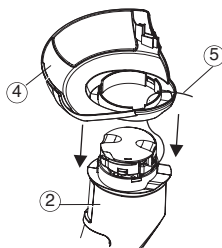

4. Indledende brug

Før den batteridrevne kædesav bruges for første gang, skal batteriet være helt opladet. Opladningstiden (for et uopladet batteri) er ca. 6 timer.

NiMH-batteriet kan oplades fra en hvilken som helst opladningstilstand, og opladningsprocessen kan afbrydes når som helst, uden at det vil skade batteriet (ingen hukommelseffekt).

For at den fuldstændig opladte akku ikke aflades gennem opladerens skiltes fra opladeren.



ADVARSEL !

Overspænding skader batterier og batterioplader.

→ Tjek at strømspændingen er korrekt.

Opladeren må kun bruges indendørs.

Opladeren må ikke udsættes for fugtighed.

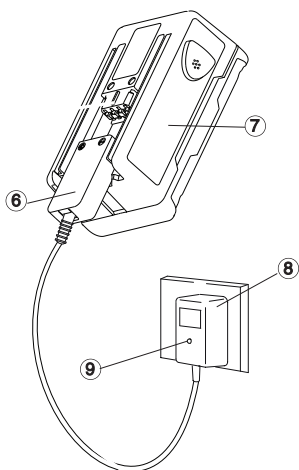

1. Sæt opladningskablets (6) stik ind i batteriet (7).
2. Sæt batteriopladerens (8) stik ind i en stikkontakt.

Ladelampen (9) på batteriopladeren lyser rødt.
Batteriet oplades.

Når ladelampen (9) lyser grønt, er batteriet helt opladet.

3. Tag først opladerkablet (6) ud af batteriet (7) og tag derefter batteriopladerens stik (8) ud af stikkontakten.
4. Accuen (7) skubbes på håndtaget (10) nedefra.

Undgå total afladning:

Hold op med at bruge trimmeren før batteriet er helt afladet, da dette forkorter batteriets levetid.

→ Hvis trimmerens ydelse reduceres mærkbart, skal batteriet oplades.

Hvis batteriet er blevet totalt afladet, vil LED'en blinke i starten af opladningen. Hvis LED'en stadig blinker efter en time, er der opstået en fejl (se 9. Fejlfinding).

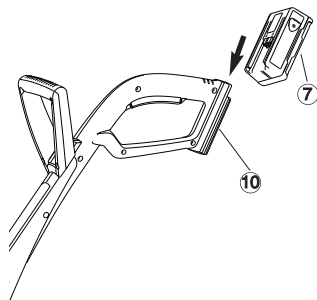

5. Brug

Fare for kvæstelser!



Fare for kvæstelser, hvis trimmeren ikke kobler fra, når startknappen slippes!

→ Sikkerheds- og koblingsanordninger må ikke forbikobles

Arbejdsholdning:



→ Trimmeren holdes således fat i håndtagets overdel (11) og ekstrahåndtaget, at skærehovedet (12) hælder let fremad.

Undgå, at tråden kommer i kontakt med hårde genstande (mur, sten, hegn ...) for at forhindre, at tråden svejses fast eller knækker.

Start af trimmeren:

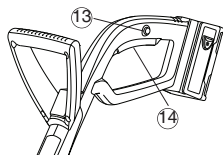

Tænd for trimmeren:

1. Tryk på opstartspærren (13), hold den nede og tryk så på startknappen (14) på håndtaget.
2. Slip opstartspærren (13) igen.

Sluk for trimmeren:

→ Slip startknappen (14) på håndtaget.

Trådforlængelse (automatik):

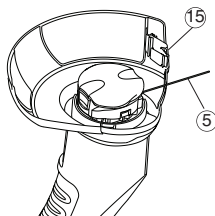

En ren klipning af plænen opnås kun, når skæretråden 5 har maksimal længde.

Når trådspolen står stille efter slukning, forlænges skæretråden (5) automatisk.

Fordi tråden kun forlænges i små skridt, kan det i enkelte tilfælde være nødvendigt at gentage sluk- / tændproceduren (op til 6 gange). Herved er det vigtigt, at trådspolen hver gang kommer til at stå helt stille.

Skæretråden er forlænget i tilstrækkelig meget, når den efter start af apparatet slår hørbart imod trådbegrænseren (15).

Når skæretråden er opbrugt, skal trådspolen udskiftes (GARDENA Snørekassette **varenr. 5306**)

6. Opbevaring

Trimmeren opbevares utilgængeligt for børn.

1. Frakobl batteriet og oplad det fuldstændigt (se 4. Indledende brug).
2. Rengør trimmeren (se 7. Vedligehold)
3. Trimmeren skal opbevares på et tørt og frostfrit sted.

Anbefaling:

Trimmeren kan hænges op i håndtaget. I ophængt tilstand belastes skærehovedet ikke unødvendigt.

Apparatet må ikke komme i det normale husholdningsaffald, men skal bortskaffes på den rigtige måde.

→ Vigtigt for Danmark: bortskaf apparatet ved at aflevere det på den kommunale genbrugsstation.

Vigtigt: Returnér NiMH-batterierne til din GARDENA forhandler eller bortskaf dem korrekt på en offentlig genbrugsstation.

Bortskafning:

(i henhold til 2002/96/EF)



Bortskafning af accuen:



NiMH

1. Bortskaf NiMH-batterier fuldstændigt.
2. Bortskaf NiMH batterier korrekt.

7. Vedligehold

Fare for kvæstelser!



Fare for kvæstelser på grund af skæretråden!

→ Turbotrimmerens batteripakke skal altid fjernes, før der udføres vedligeholdelsesarbejde!

Fare for kvæstelser!



Fare for kvæstelser og materielle skader!

→ Trimmeren må ikke rengøres under rindende vand eller en vandstråle (især ikke under højtryk).

Rengøring af afdækning og ventilationsåbninger:

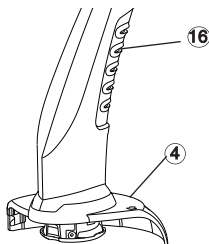

→ Efter hver brug skal rester af græs og snavs fjernes fra afdækningen (4) og i ventilationsåbningerne (15).

Udskiftning af trådspole:



Fare for kvæstelser!

→ Anvend aldrig metalknive eller reserve- og uoriginale tilbehørsdele.



Risiko for tilskadecomst med trådbegrænseren !

→ Hold fingrene væk fra trådbegrænseren

→ Når trimmerhovedet er sat tilbage på plads, skal trimmeren altid returneres til sin normale brugsposition, før der tændes for den.

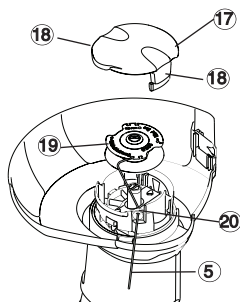

Der må kun anvendes originale GARDENA-trådspoler.

Trådspolene kan købes hos GARDENA-forhandleren eller direkte hos GARDENA-service.

• Trådspole til turbotrimmer SmallCut: **varenr. 5306**

1. Fjern batteripakken.
2. Spolelåget (17) trykkes samtidigt sammen på begge snaplåse (18) og trækkes af.
3. Trådspolen (19) fjernes.
4. Eventuelle urenheder fjernes.
5. Skæretråden (5) fra den nye trådspole (19) føres ind gennem åbningen (20) og trækkes ca. 10 cm ud.
6. Læg trådspolen (19) i. *Herved må skæretråden (5) ikke komme i klemme.*
7. Spolelåget (17) sættes således at begge snaplåse (18) klikker på plads.

→ Hvis trimmerhoveddækslet (17) ikke låser på plads i position, skal trimmerhovedet (19) drejes lidt, indtil trimmerhovedet (19) er placeret korrekt i trimmerhovedholderen.

→ Tjek at trimmerhoveddækslet (17) er monteret korrekt ved at prøve at fjerne det, uden at trykke på låseklemmerne (18).

8. Fejlfinding

Fare for kvæstelser!



Træk skæretråden ud af trådspolen med hånden:

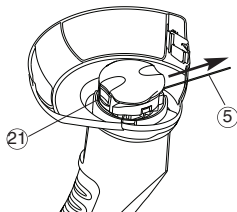

Løsgøring af indtrukket / fastsvejet skæretråd:

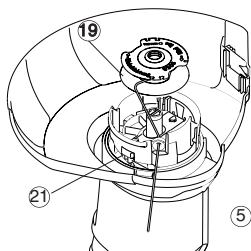

Fare for kvæstelser på grund af skæretråden!

→ Turbotrimmerens batteripakke skal altid fjernes, før der udføres vedligeholdelsesarbejde!

Risiko for tilskadekomst med trådbegrænseren !

→ Hold fingrene væk fra trådbegrænseren

→ Når skæretråden er blevet trukket ud, skal trimmeren altid returneres til sin normale brugsposition før der tændes for den.

En skæretråd, som er for kort eller som ikke forlænges automatisk ved opstart, kan trækkes ud med hånden.

1. Fjern batteripakken.
2. Automatik-skyderen (21) holdes nede med hånden, mens man samtidig trækker i skæretråden (5).

Når skæretråden er trukket ind i trådspolen eller når den automatiske trådforlængelse stadig ikke fungerer efter at tråden er blevet trukket ud af trådspolen, er skæretråden (5) muligvis svejset fast i trådspolen (19).

1. Fjern batteripakken.
2. Trådspolen (19) tages ud som beskrevet under 7. Vedligeholdelse "Udskiftning af trådspolen".
3. Skæretråden (5) vikles af, trådspolen (19) og skæretråden (5) rengøres og skæretråden (5) spoles igen på trådspolen (19).
4. Automatik-skyderen (21) rengøres. Automatik-skyderen skal være frit bevægeligt.
5. Trådspolen tages atter ud som beskrevet under 7. Vedligeholdelse "Udskiftning af trådspolen".

Fejl

Trimmeren skærer ikke mere

Mulig årsag

Tråden er brugt op.

Afhjælpning

→ Udskiftning af trådspolen (se 7. Vedligeholdelse "Udskiftning af trådspole").

Tråden er for kort eller den automatiske trådforlængelse fungerer ikke.

→ Træk skæretråden ud af trådspolen med hånden.

Skæretråden er trukket ind i trådspolen eller skæretråden er svejset fast.

→ Løsgøring af indtrukket / fastsvejet skæretråd.

Opladekontrollampen lyser ikke

Oplader eller opladekabel er ikke sat rigtigt i.

→ Sæt batterioplader og opladekabel rigtigt i.

Opladekontrollampen blinker i mere end 1 time

Der foreligger enfunktionsfejl.

→ Træk opladekablet ud og sæt det i igen.
Fejlen nulstilles.

Akkuen kan ikke længere genoplades

Accuen er defekt.

→ Udskift akkuen (Art. 8834).



I tilfælde af andre fejl bedes du kontakte GARDENA service.

Reparationer må kun gennemføres af GARDENA servicecentre eller af fagforhandlere, der er autoriserede af GARDENA.

9. Tilbehør

GARDENA Snørékassette	til turbotrimmer SmallCut Accu	Art. 5306
GARDENA Udskiftningsbatteri NIMH 18V	Accu for ekstra driftstid eller til udskiftning med 1,6 Ah (ca. 60 min.)	Art. 8834

10. Tekniske data

	Turbotrimmer SmallCut 300 Accu (Art. 8844)
Betegnelse	Græstrimmer
Trådtykkelse	1,5 mm
Skærebredde	230 mm
Trådlængde	10 m
Trådfremføring	Fuldautomatik
Vægt med accu	2,0 kg
Trådspolens omdrejningstal	8 500 o/min
Støjniveau i arbejdsområdet L_{PA} 1)	75 dB (A)
Usikkerhed K_{PA}	3 dB(A)
Lydtryksniveau L_{WA} 2)	afmålt 86 dB (A) / garanti 88 dB (A)
Vibration på hånd/arm a_{vhw} 1)	2,6 m/s²
Usikkerhed K_{ah}	1,5 m/s²
Batteri	NiMH (18 V)
Batterikapacitet	1,6 Ah
Batteriopladningstid	ca. 6 timer
Batterioplader	
Strømspænding	230 V/50 Hz
Mærkeydelse	600 mA
Maks. udgangsspænding	21 V (DC)

Målemetode i overensstemmelse med 1) EN 786 2) direktiv 2000/14/EC

11. Service / Garanti

GARDENA giver 2 års garanti på dette produkt (fra købsdatoen). Denne garanti dækker alle alvorlige fejl på enheden, som kan påvises at være materiale- eller produktionsfejl. Under garantien vil vi enten reparere eller erstatte produktet gratis, hvis de følgende betingelser er gældende:

- Enheden skal være håndteret korrekt i overensstemmelse med de krav, der er anført i brugsvejledningen.
- Hverken køber eller en ikke-autoriseret tredjepart må have forsøgt at reparere enheden.

Sliddelele trådspole og spolelåg er ikke omfattet af garantien.

Producentens garanti påvirker ikke brugerens eksisterende garantikrav mod forhandleren/sælgeren.

I tilfælde af fejl skal det defekte apparat indsendes ufranko sammen med kvitteringen og en fejlbeskrivelse med porto til serviceadressen, som er oplyst på bagsiden.

GARDENA

Turbotrimmer SmallCut 300 Accu



Oversettelse av de originale instruksjonene fra engelsk.

Les nøye gjennom bruksanvisningen og vær oppmerksom på henvisningene.

Gjør deg, ved hjelp av denne bruksanvisningen, kjent med turbotrimmeren, riktig bruk og sikkerhetsanvisningene.



Av sikkerhetsmessige grunner må barn og ungdom under 16 år samt personer som ikke er kjent med denne bruksanvisningen ikke bruke denne turbotrimmeren. Personer med nedsatt psykisk eller mental helse får kun bruke produktet under overvåking eller instruksjon av en ansvarlig person. Barn skal være under oppsyn for å være sikker på at de ikke leker med produktet. Gressklipperen må ikke brukes når du er trett, syk eller påvirket av alkohol eller medisiner.

Innhold

→ Disse brukerinstruksene skal oppbevares på et trygt sted.	
1. Hvor kan du bruke din GARDENA Turbotrimmer.....	45
2. Sikkerhetsinstruksjoner	45
3. Montering	47
4. Innledende bruk	47
5. Bruk	48
6. Lagring	48
7. Vedlikehold	49
8. Feilsøking	50
9. Tilbehør.....	51
10. Teknisk data	51
11. Service / Garanti	51

1. Hvor kan du bruke din GARDENA Turbotrimmer

Hensiktsmessig bruk

GARDENA turbotrimmeren er bestemt for å trimme og klippe plener og gressflater i privathager.

Den må ikke benyttes i offentlige anlegg, parker, idrettsanlegg og innen land- og skogbruk.

Vær oppmerksom på



GARDENA turbotrimmeren må på grunn av fare for kroppen ikke benyttes for å klippe hekker eller for å dele opp i små stykker for kompostering.

2. Sikkerhetsinstruksjoner

Vær oppmerksom på sikkerhetsanvisningene på trimmeren.



OBS !

→ Les bruksanvisningen før igangsetting!



FARE !

Skade på tredjepersoner!

→ Hold tredjepersoner borte fra fareområdet!



FARE !

Elektrisk støt

→ Beskytt trimmeren mot regn og fuktighet!



FARE !

Øyeskader!

→ Bruk øyevern!



Advarsel – Brannfare, batteripolene må ikke kortsluttes.



Slå av! Ta ut batteripakken før justering eller rengjøring.

→ Hold hender og føtter borte fra aksjonsradiusen til tråden står stille !

Kontroller før hver bruk

- Gjennomfør visuell kontroll av trimmeren før hver bruk.
- Kontroller at luftehullene er frie.

Benytt ikke trimmeren hvis sikkerhetsinnretninger (trykkbryter, sikkerhetsdeksel) og / eller trådspolen er skadde eller slitte.

- Sett aldri sikkerhetsinnretningene ut av bruk.
- Kontroller gresset som skal klippes før du begynner med arbeidet. Fjern fremmedlegemer (f. eks. steiner). Vær under arbeidet oppmerksom på fremmedlegemer (f.eks. biter av tre, greiner, kabler, steiner...).
- Hvis du kommer over en hindring mens du kutter, slå av trimmeren og ta av batteripakken. Fjern gjenstanden og sjekk trimmeren for eventuell skade.

Bruk / ansvar

Denne trimmeren kan forårsake alvorlige skader!

- Benytt trimmeren utelukkende til det bruksformålet som er angitt i denne bruksanvisningen.

Du er ansvarlig for sikkerheten i arbeidsområdet.

- Vær oppmerksom på at det ikke befinner seg andre personer (spesielt barn) og dyr i nærheten av arbeidsområdet.
- Benytt trimmeren aldri med skadde eller feilaktige beskyttelsesinnretninger!

Hvis nødvendig få trimmeren reparert. Fjern batteripakken etter bruk og sjekk trimmeren regelmessig for skade, spesielt trådkassetten.

- Bruk øyevern eller en beskyttelsesbrille!
- Bruk solide sko og lange bukser for å beskytte bena dine. Hold fingre og føtter borte fra tråden – spesielt ved igangsettingen!
- Pass på at du står sikkert og stabilt mens du arbeider.

Pass på når du går bakover. Fare for å snuble!

- Arbeid kun ved dagslys eller ved tilstrekkelig synsforhold.

Arbeidspause

- La trimmeren aldri være igjen på arbeidsplassen uten oppsyn.
- Få trimmeren reparert og / eller skift ut trådkassetten hvis nødvendig. Når du stopper å arbeide med trimmeren, ta av batteripakken og lagre trimmeren på et trygt sted.
- Hvis du stopper å bruke trimmeren for flytte til en annen del av haven, slå trimmeren alltid av, vent til produktet har stoppet og fjern deretter batteripakken.

Ta hensyn til miljøet

- Gjør deg kjent med omgivelsene og vær oppmerksom på mulige farer som du eventuelt ikke kan oppfatte på grunn av støy fra maskinen.
- Benytt trimmeren aldri i regnvær eller i fuktige, våte omgivelser.

- Arbeid ikke med trimmeren direkte ved svømmebassenger eller hagedammer.

Batterisikkerhet



BRANNFARE!

- Batteriene skal aldri lades i nærheten av syrer eller lettantennelige materialer.
- Bruk kun den originale GARDENA batteriladeren for opplading. Bruk av andre batteriladere kan skade batteriene og gjøre at de ikke kan repareres, og kan også forårsake brann.



EKSPLOSJONSFARE!

- Beskytt trimmeren fra varme og brann.
 - Legg ikke kjedsagen fra deg på radiatorer og la den heller ikke utsettes for sterkt sollys i lengre perioder.
1. Trimmeren skal kun brukes i en omgivelsestemperatur mellom -10 °C og +45 °C.
 2. Ladeledningen skal sjekkes regelmessig for tegn på skade eller aldring (sprøhet) og kan kun brukes når den er i perfekt stand.
 3. Laderen som følger med skal kun brukes til å lade det oppladbare batteriet som følger med trimmeren.
 4. Ikke-oppladbare batterier må ikke lades med denne batteriladeren (brannfare).

Bruk / ansvar:

OBS! På grunn av fare for kroppsskader må batteriet ikke benyttes som enegikilde for andre redskaper. Benytt batteriet utelukkende for GARDENA koplingsenheter.

La batteri etter sterk belastning først avkjøles (avkjølingstid opptil 1 time). Et for varmt batteri kan ikke lades.

Lagring:

Lagre ikke batteriet over 45 °C eller i direkte sollys. I idealtilfellet bør batteriet lagres under 25 °C slik at selvutladingen er liten. Må aldri lagres mens batteriet fremdeles er montert på et produktet – dette forebygger misbruk og uhell.

Lagre ikke batteriet på steder med statisk elektrisitet.

3. Montering

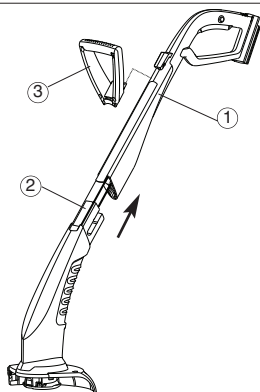

1. Monter den øvre delen av håndtaket (1) og den nedre delen av trimmeren (2) sammen til de klikker på plass. Den interne ledningen må ikke strekkes eller klemmes under denne prosessen.
2. Sett tilleggshåndtak (3) på håndtakets overdel (1) til forbindelsen smekker inn hørbart.
3. Sett kappen (4) på trimmerens underdel (2) og før klippetråden (5) gjennom kappens åpning (4).
4. Sett kappen (4) på trimmerens underdel (2) til forbindelsen (3 karabinkroker) smekker inn hørbart.

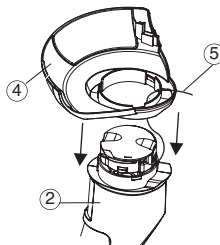

4. Innledende bruk

Før den batteridrevne kjedesagen brukes første gangen, må batteriet være helt oppladet. Ladetiden (for uoppladet batteri) er cirka 6 timer. NiMH-batteriet kan lades i hvilken som helst ladetilstand, og ladeprosessen kan avbrytes når som helst uten å skade batteriet (ingen innvirkning på minne).

Batteriet bør koples fra batteriladeren slik at det fulladete batteriet ikke blir utladet via batteriladeren.



ADVARSEL:

Overspenning skader batteriet og batteriladeren.

→ Sjekk at strømspenningen er korrekt.

Bruk laderen kun innendørs.

Laderen må ikke utsettes for fuktighet.

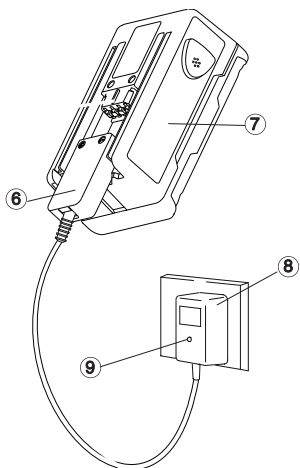

1. Sett i støpslet for ladeledningen (6) i batteriet (7).
2. Sett støpslet for batteriladeren (8) i en hovedstrømkontakt. Ladelampen (9) på batteriladeren tennes og viser rødt. Batteriet er på lading.

Når ladelampen (9) viser grønt, er batteriet helt oppladet.

3. Fjern først ladeledningen (6) fra batteriet (7) og ta deretter støpslet for batteriladeren (8) ut av strømkontakten.
4. Monter batteriet (7) i produktet (10).

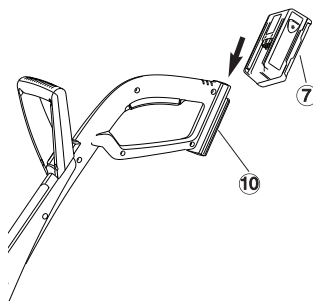

Unngå fullstendig utlading:

Stopp å bruke trimmeren før batteriet er helt utladet da dette forkorter levetiden på batteriet.

→ Hvis ytelsen på trimmeren reduseres merkbart, sett batteriet på lading.

Hvis batteriet er helt utladet, vil LED-en blinke på begynnelsen av ladingen. Hvis LED-en fremdeles blinker etter en time, har det oppstått en feil (se 9. Feilsøking).

5. Bruk

Fare for skader!



Fare for skader hvis trimmeren ikke slås av når startknappen slippes!

→ Brokoble ikke sikkerhetsinnretninger eller kontakter

Arbeidsstilling:



→ Hold trimmeren på håndtakets overdel (11) og tillegghåndtaket slik at klippehodet (12) er hellet litt fremover.

Unngå filament kommer i kontakt med harde gjenstander (vegger, steiner, gjerder etc.) for å hindre filament sveise sammen eller snapping off.

Starte trimmeren:

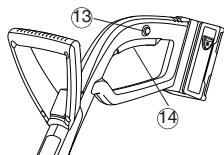

Slå på trimmeren:

1. Trykk startspærre (13) og hold den trykt og trykk så inn startknappen (14) på håndtaket.
2. Slipp startspærren (13) igjen.

Slå av trimmer:

→ Slipp startknapp (14) på håndtaket.

Kun når klippetråden (5) er maksimalt lang oppnås en ren gressklipp.

Trådforlengelse (automatisk):

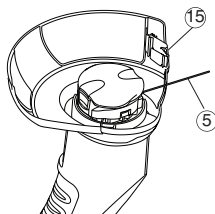

Når trådspolen har stanset helt etter utkopling, forlenges klippetråden (5) automatisk.

Fordi tråden kun blir forlenget i små skritt, kan det i enkelte tilfeller være nødvendig å gjenta inn- og utkoplingsprosessen flere ganger (opptil 6 ganger). Det er da viktig at trådspolen har stanset helt hver gang.

Klippetråden er lang nok når den slår hørbart mot trådbegrenseren (15) etter innkopling.

Når klippetråden er oppbrukt, må trådspolen skiftes ut (GARDENA Utbyttbar Trådkassett art. 5306).

6. Lagring

Oppbevaringsplassen må være utilgjengelig for barn.

1. Koble batteriet fra og lad batteriet helt opp (se 4. Innledende bruk).
2. Gjør trimmeren ren (se 7. Vedlikehold)

Anbefaling:

Trimmeren kan henges opp på håndtaket. Ved hengende lagring belastes ikke klippehodet unødig.

Redskapet må ikke kastes i normalt husholdningsavfall men må deponeres fagmessig.

→ Viktig : Avlever redskapet hos din kommunale miljøstasjon.

Viktig: Vær vennlig å returnere NiMH-batteriene til GARDENA-forhandleren din eller kvitte deg med batteriene hensiktsmessig på et offentlig resirkuleringscenter.

1. NiMH-batteriene skal være helt utladet.
2. NiMH-batteriene skal deponeres hensiktsmessig.

Avfallshåndtering:

(ifølge
2002/96/EG)



Avfallshåndtering av batteriet :



7. Vedlikehold

Fare for skader!



Klippetråden kan medføre skader!

→ Batteripakken skal alltid fjernes fra Turbotrimmeren før det settes i gang med vedlikeholdsarbeid!

Fare for skader!



Fare for personskader og materielle skader!

→ Rengjør ikke trimmeren under rennende vann eller med en vannstråle (spesielt ikke med høytrykksvasker).

Rengjøre kappe og luftehull:

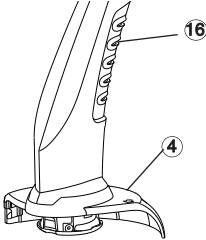

Kjøleluftinntaket må alltid være rengjort.

→ Fjern gress- og smussrester fra kappen (4) og luftehullene (16) etter hver bruk.

Skifte trådspole:



Fare for skader !

→ Benytt aldri metalliske klippeelementer eller reserve- og tilbehørsdeler som GARDENA ikke har godkjent.



Fare for personskade fra trådbegrenser!

→ Hold fingrene unna trådbegrenseren

→ Etter at trådkassetten er montert på plass igjen, sett trimmeren tilbake i normal arbeidsstilling før den slås på.

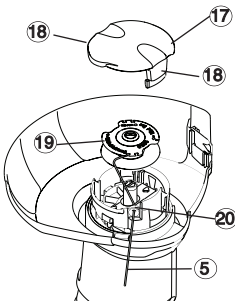

Benytt bare den originale GARDENA trådspolen. Trådspolen kan fås hos din GARDENA forhandler eller direkte hos GARDENA service.

• Trådspole for turbotrimmer SmallCut 300: **Art. 5306**

1. Fjern batteripakken.
2. Trykk samtidig på smekklåsene (17) på spoledekslet (18) og ta det av.
3. Ta ut trådspolen (19).
4. Fjern eventuelle tilsmussinger.
5. Tre klippetråden (5) til den nye trådspolen (19) gjennom øyet (20) og trekk den ut ca. 10 cm.
6. Legg inn trådspolen (19). Klippetråden (5) må ikke bli inneklemt.
7. Sett spoledeksel (17) på slik at de to smekklåsene (18) smekker inn hørbart.

→ Hvis kassettdekslet (17) ikke låser seg i stilling, drei lett på trådkassetten (19) til den sitter i korrekt stilling i kassettholderen.

→ Kontroller at kassettdekslet (17) er korrekt montert ved å prøve å fjerne det uten å trykke på låseklipsene (18).

8. Feilsøking

Fare for skader!



Trekke klippetråden ut av trådspolen:

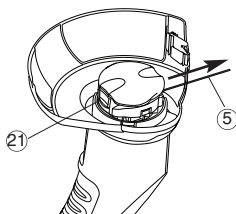

Løsne klippetråd som er trukket inn / sveiset fast :

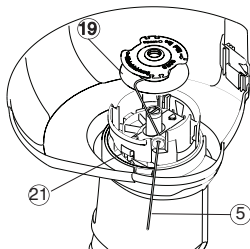

Klippetråden kan medføre skader!

→ Batteripakken skal alltid fjernes fra Turbotrimmeren før det settes i gang med vedlikeholdsarbeid!

Fare for personskade fra trådbegrenser!

→ Hold fingrene unna trådbegrenseren

→ Etter at kuttetråden er trukket ut, sett trimmeren alltid tilbake i normal arbeidsstilling før den slås på.

En klippetråd som er for kort eller ikke lenger forlenges automatisk ved innkoplingen kan trekkes ut for hånd.

1. Fjern batteripakken.
2. Hold den automatiske trådfremføringen (21) trykt inne og trekk samtidig i klippetråden (5).

Hvis klippetråden er trukket inn i trådspolen eller den automatiske trådførelsen fremdeles ikke virker etter å ha trukket i klippetråden, er klippetråden (5) muligens sveiset fast i trådspolen (19).

1. Fjern batteripakken.
2. Ta ut trådspole (19) som beskrevet under 7. Vedlikehold "Skifte trådspole".
3. Vikle av klippetråden (5), rengjør trådspolen (19) og klippetråden (5) og vikle klippetråden (5) igjen på trådspolen (19).
4. Rengjør automatisk trådfremføring (21). Den automatiske trådfremføringen må kunne flyttes fritt.
5. Sett trådspolen inn igjen som beskrevet under 7. Vedlikehold "Skifte trådspole".

Feil	Mulig årsak	Avhjelp
Trimmeren klipper ikke lenger	Tråd oppbrukt.	→ Skift trådspolen (se 7. Vedlikehold "Skifte trådspole").
	Klippetråd for kort eller den automatiske trådførelsen virker ikke.	→ Trekke klippetråden ut av trådspolen.
	Klippetråd trukket inn i trådspolen eller klippetråd sveiset fast.	→ Løsne klippetråd som er trukket inn / sveiset fast.
Ladekontrolllampe lyser ikke	Batterilader eller ladekabel ikke satt inn korrekt.	→ Sett batterilader og ladekabel inn korrekt.
Ladekontrolllampe blinker lenger enn 1 time	Det foreligger en feil.	→ Trekk ladekabel ut og sett inn. <i>Feilen settes tilbake.</i>
Batteriet kan ikke lenger lades opp	Batteri er defekt.	→ Skift ut batteri (Art. 8834).



Ved andre feil ber vi om å ta kontakt med GARDENA service.

Reparasjoner må kun gjennomføres av GARDENA kundeservice eller av fagforhandlere autorisert av GARDENA.

9. Tilbehør

GARDENA Utbyttbar Trådkassett	for turbotrimmer SmallCut 300 Accu	Art. 5306
GARDENA Reservebatteri NiMH 18 V	Batteri for ekstra brukstid eller for utskifting med 1,6 Ah (ca. 60 min.)	Art. 8834

10. Teknisk data

	Turbotrimmer SmallCut 300 Accu (Art. 8844)
Betegnelse	Plentrimmer
Tråddykkelse	1,5 mm
Klippediameter	230 mm
Trådlengde	10 m
Trådforlengelse	helautomatisk
Vekt inklusive batteri	2,0 kg
Trådspolens turtall	8 500 U/min
Støyutslipp på arbeidsområdet karakteristisk verdi $L_{pA}^{1)}$	75 dB(A)
Usikkerhet K_{pA}	3 dB(A)
Støynivå $L_{WA}^{2)}$	målt 86 dB(A) garantert 88 dB(A)
Hånd-/armvibrasjon $a_{vhw}^{1)}$	2,6 m/s ²
Usikkerhet K_{ah}	1,5 m/s ²
Batteri	NiMH (18 V)
Batterikapasitet	1,6 Ah
Batteriets ladetid	er cirka 6 timer
Batterilader	
Hovedspenning	230 V/50 Hz
Merkeytelse	600 mA
Maks. utgangsspenning	21 V (DC)

Målemetode ifølge 1) EN 786 2) direktiv 2000/14/EC

11. Service / Garanti

GARDENA garanterer dette produktet i 2 år (fra kjøpsdato). Denne garantien dekker alle alvorlige defekter på enheten som kan bevises å være material- eller produksjonsfeil. I garantitiden vil vi enten erstatte enheten eller reparere den uten belastning hvis følgende kriterier er til stede:

- at enheten skal ha vært håndtert hensiktsmessig og ifølge kravene i brukerinstruksene.
- at verken kjøperen eller en ikke-autorisert part har gjort forsøk på å reparere enheten.

Slitedelene trådspole og spoledeksel er utelukket fra garantien.

Garantien fra denne produsenten har ingen innvirkning på brukerens eksisterende garantikrav mot forhandleren/selgeren.

I garantitilfellet ber vi om å sende det defekte redskapet sammen med en kopi av kjøpsbeviset og en feilbeskrivelse frankert til serviceadressen som er angitt på baksiden.

Turbotrimmer SmallCut 300 Accu



Käännös alkuperäisistä englanninkielisistä ohjeista.

Lue käyttöohje huolellisesti ja noudata sen ohjeita.

Tutustu tämän ohjeen avulla turbotrimmeriin, sen oikeaan käyttöön ja turvaohjeisiin.



Turvallisuussyistä lapset ja alle 16-vuotiaat nuoret sekä henkilöt, jotka eivät ole perehtyneet tähän käyttöohjeeseen, eivät saa käyttää tätä trimmeriä. Henkilöt, joilla on fyysisiä tai psyykkisiä rajoitteita, saavat käyttää tuotetta vain vastuuhenkilön valvonnassa. Lapsia on valvottava, jotta he eivät leiki tuotteen kanssa. Älä koskaan käytä leikkuria väsyneenä, sairaana tai alkoholin, huumeiden tai lääkkeiden vaikutuksen alaisena.

Sisältö

→ Säilytä näitä käyttöohjeita turvallisessa paikassa.	
1. Missä akkukäyttöistä GARDENA Turbotrimmer.....	52
2. Turvallisuusohjeita	52
3. Kokoaminen	54
4. Ensimmäinen käyttö	54
5. Käyttö	55
6. Säilytys	55
7. Huolto	56
8. Vianetsintä	57
9. Lisävarusteet.....	58
10. Tekniset tiedot	58
11. Huolto / takuu	58

1. Missä akkukäyttöistä GARDENA Turbotrimmer

Oikea käyttö

GARDENA turbotrimmeri on tarkoitettu yksityiskäyttöön nurmikon leikkaamiseen ja viimeistelyyn pihassa ja puutarhassa.

Sitä ei ole tarkoitettu ammattikäyttöön puistoissa, urheilukentillä, teiden varsilla tai maa- ja metsätaloudessa.

Varoitus



GARDENA turbotrimmeriä ei saa turvallisuussyistä käyttää pensasaitojen leikkaamiseen tai kompostiaineksen pienentämiseen.

2. Turvallisuusohjeita

Noudata trimmeriin kiinnitettyjä turvaohjeita.



HUOMIO !

→ Ennen käyttöönottoa lue käyttöohjel



VAARA ! Ulkopuolisten loukkaantuminen!

→ Pidä ulkopuoliset vaaraalueen ulkopuolella !



VAARA ! Sähköiskut!

→ Suojaa trimmeri sateelta ja kosteudelta!



VAARA ! Näkövamma!

→ Käytä suojalaseja!



Varoitus – Tulipalovaara, akknapoja ei saa laittaa oikosulkuun.



Sammuta virta! Irrota akkupaketti ennen säätöä tai puhdistusta.

→ Pidä kädet ja jalat leikkurin työalueen ulkopuolella, kunnes leikkusiima on pysähtynyt !

Ennen jokaista käyttöä tehtävät tarkistustoimet

- Tee aina ennen käyttöä trimmerin silmä määräinen tarkastus.
- Tarkista, ovatko tuuletusilman aukot vapaat. Älä käytä trimmeriä, jos turvavarusteet (painekeytkin, turvasuojus) ja / tai siimakela ovat vaurioituneet tai kuluneet.
- Älä milloinkaan ohita turvajärjestelmiä.
- Tarkasta leikattava alue ennen työn aloittamista. Poista vieraat esineet. Myös työn aikana tarkkaile, onko alueella vieraita esineitä (esim. kivet, pala jo puusta, jousille, langat...).
- Jos osut leikattaessa esteeseen, sammuta leikkuri ja irrota akkupaketti. Poista este ja tarkista, ettei leikkuri ole vahingoittunut. Korjauta leikkuri tarvittaessa.

Käyttö / vastuu

Tämä trimmeri voi aiheuttaa vakavia vammoja!

- Käytä trimmeriä vain tässä käyttöohjeessa mainittuun tarkoitukseen.

Olet itse vastuussa työskentelyalueen turvallisuudesta.

- Huolehdi siitä, että työalueen läheisyydessä ei ole muita henkilöitä (etenkään lapsia) tai eläimiä.
- Älä koskaan käytä trimmeriä, jos turvavarusteet ovat vialliset tai puuttuvat!

Irrota akkupaketti käytön jälkeen ja tarkista leikkuri, etenkin siimakasetti, säännöllisesti vahinkojen varalta. Korjauta leikkuri ja / tai vaihda siimakasetti tarvittaessa.

- Käytä näkösuojainta tai suojalaseja!
- Käytä tukevia jalkineita ja pitkiä housuja jalkojesi suojaksi. Pidä sormet ja jalat poissa leikkuusiiman läheltä – varsinkin käynnistettäessä!
- Työskennellessäsi varmistu siitä, että seisot varmasti ja tukevasti.

Ole varovainen takaperin liikkuessasi. Kompastumisvaara!

- Työskentele vain päivänvalossa tai muuten riittävässä valaistusolosuhteissa.

Työskentelyn keskeyttäminen

- Älä milloinkaan jätä trimmeriä ilman valvontaa työskentelyalueelle.
- Jos lopetat työn, irrota akkupaketti ja laita leikkuri turvalliseen paikkaan.
- Jos lopetat työn siirtyäksesi pihalla toiselle alueelle, sammuta aina leikkuri, odota tuotteen pysähtymistä ja irrota sitten akkupaketti.

Fota olosuhteet huomioon

- Tutustu työskentelyalueeseen ja ota huomioon mahdolliset vaarat, joita et ehkä kuule koneen käyntiäänien vuoksi.
- Älä milloinkaan käytä trimmeriä sateella tai kosteissa ja märissä oloissa.
- Älä käytä trimmeriä uima-altaiden tai puutarhalammikoiden välittömässä läheisyydessä.

Akkuturvallisuus

TULIPALON VAARA !

- Älä koskaan lataa akkuja happojen tai helposti syttyvien materiaalien lähellä.
- Käytä lataamiseen vain alkuperäistä GARDENA akkulaturia. Muiden akkulaturien käyttö voi vioittaa vioittaa akut käyttökelvottomiksi ja aiheuttaa jopa tulipalon.

RÄJÄHDYKSEN VAARA !

- Suojaa leikkurisi kuumuudelta ja tulelta.
 - Älä jätä lämpöpatterien päälle tai altista voimakkaalle auringon valolle pitkäksi aikaa.
1. Käytä leikkuria vain ympäristön lämpötilan ollessa välillä -10 °C ja +45 °C.
 2. Latausjohto tulee tarkistaa säännöllisesti vioittumisen tai vanhenemisen (haurastumisen) varalta ja sitä saa käyttää vain, jos se on täysin kunnossa.
 3. Mukana tulevaa laturiyksikköä saa käyttää vain leikkurin mukana toimitetun ladattavan akun lataamiseen..
 4. Ei-ladattavia akkuja ei saa ladata tällä akkulaturilla (palovaara).

Käyttö / vastuu:

Huomio! Henkilövamman vaaran uhan vuoksi akku ei saa käyttää muiden laitteiden energianlähteenä. Käytä akkuja vain sille tarkoitetuissa GARDENA-laitteissa.

Voimakkaan kuormituksen jälkeen anna akun ensin jäähtyä (jäähtyminen voi kestää 1 tunnin). Liian kuumaa akkuja ei voi ladata.

Säilytys:

Älä säilytä akkuja yli 45 °C:n lämpötilassa tai suoraan auringonpaisteelle alttiina. Parhaiten akku säilyy alle 25 °C:n lämpötilassa, jolloin sen itsestään purkautuminen on mahdollisimman vähäinen. Tuotetta ei saa säilyttää akun ollessa siihen kytkettynä. Näin estetään väärinkäyttöä ja tapaturmia.

Älä säilytä akkuja paikassa, jossa esiintyy staattista sähköä.

3. Kokoaminen

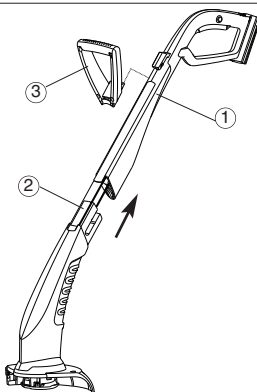

1. Asenna kahvan yläosa (1) ja trimmerin alaosa (2) yhteen, kunnes ne napsahtavat paikoilleen. Sisäistä kaapelia ei saa venyttää tai jättää puristuksiin osia liitettäessä.
2. Paina lisäkahva (3) kahvaosan (1) varteen, kunnes kuulet sen napsahnavan paikalleen.
3. Aseta suojus (4) trimmerin alaosaan (2) päähän ja vedä tällöin leikkuusiima (5) suojuksen (4) aukon läpi.
4. Paina suojus (4) trimmerin alaosaan (2) paikalleen, kunnes kuulet liitännän (3) pidikettä) lukittuvan.

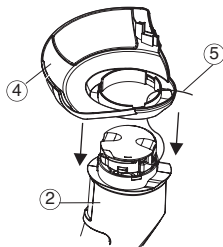

4. Ensimmäinen käyttö

Akku pitää ladata täyteen ennen ensimmäistä käyttöä. Latausaika (lataamattomalle akulle) noin 6 tuntia.

NiMH-akku voidaan ladata milloin tahansa akun latausasteesta riippumatta, ja lataaminen voidaan keskeyttää milloin tahansa akkua vahingoittamatta (akussa ei ole muistivaikutusta).

For at den fuldstændig opladte akku ikke aflades gennem opladeren skal akkuen skilles fra opladeren.

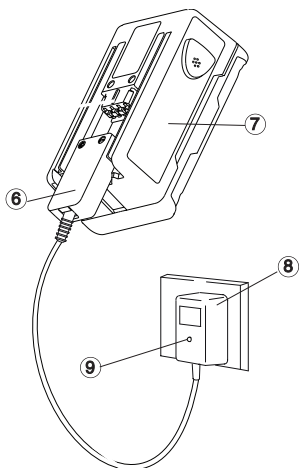

VAROITUS !

Ylijännite vioittaa akkuja ja akkulaturia.

→ Varmista, että verkkojännite on oikea.

Käytä laturia vain sisätiloissa.

Laturia ei saa altistaa kosteudelle.

1. Liitä laturin johdon pistoke (6) akkuun (7).
2. Liitä akkulaturi (8) verkkopistorasiaan.

Latauksen merkkilamppu (9) akkulaturissa palaa punaisena. Akun lataus on käynnissä.

Kun latauksen merkkilamppu (9) palaa vihreänä, akku on täysin ladattu.

3. Irrota ensin latausjohto (6) akusta (7) ja irrota akkulaturin pistoke (8) pistorasiasta.
4. Työnnä akku (7) alhaalta päin kahvaan (10) kiinni.

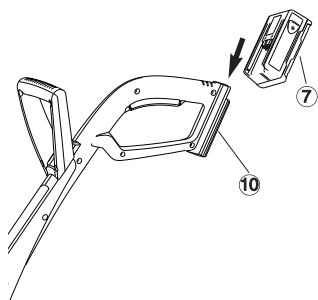

Vältä perusteellista purkautumista:

Lopeta leikkurin käyttö, ennen kuin akku tyhjenee täysin, sillä se lyhentää akun käyttöikää.

→ Jos leikkurin suorituskyky alenee huomattavasti, lataa akku.

Jos akku on kokonaan purkautunut, LED vilkkuu latauksen alussa. Jos LED vilkkuu edelleen tunnin kuluttua, on tapahtunut vika (ks. 8. Vianetsintä).

5. Käyttö

Loukkaantumiswaara!



Loukkaantumiswaara, ellei trimmeri pysähdy, kun käynnistuspainike päästetään vapaaksi!

→ Turva- tai kytkentälaitteita ei saa ohittaa

Työskentelyasento:



→ Pidä trimmeriä kiinni sen kahvasta (11) ja lisäkahvasta siten, että leikkuupää (12) on hiukan eteenpäin kallistuneena.

Vältä siiman joutumista kosketukseen kovien esineiden (muurin, kivien, aitojen) kanssa, jotta siima ei hitsaudu kiinni tai katkea.

Trimmerin käynnistäminen:

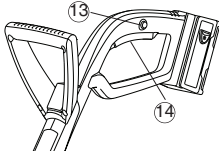

Siimanpidennys (automaattinen):

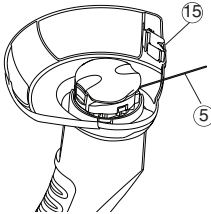

Trimmerin kytkeminen päälle:

1. Paina turvaliipaisinta (13), pidä se painettuna ja paina sitten käynnistuspainiketta (14) kädensijassa.
2. Päästä turvaliipaisin (13) taas vapaaksi.

Trimmerin pysäyttäminen:

→ Päästä kädensijan käynnistuspainike (14) vapaaksi.

Vain maksimipituusella leikkuusiimalla 5 saavutetaan siisti leikkaustulos.

Siimakelan pysähtyessä laitteen sammuttamisen jälkeen pitenee leikkuusiima (5) automaattisesti.

Koska siima pitenee vain lyhyin askelin, voi yksittäistapauksissa olla tarpeen suorittaa sammuttamis- ja käynnistystoimenpide useampaan kertaan (korkeintaan 6 kertaa). Tällöin on tärkeää, että siimakela pysähtyy joka kerran täysin.

Leikkuusiima on pidentynyt riittävästi, kun se käynnistyksen jälkeen osuu kuuluvasti siimanrajoittimeen (15).

Leikkuusiiman loputtua on siimakela vaihdettava (GARDENA-siimakassetti tuoten:Art. 5306).

6. Säilytys:

Säilytyspaikan tulee olla poissa lasten ulottuvilta.

1. Irrota akku ja lataa se täyteen (ks. 4. Ensimmäinen käyttökerta)
2. Puhdista leikkuri (ks. 7. Kunnossapito)
3. Säilytä trimmeri kuivassa, pakkaselta suojatussa paikassa.

Suositus:

Trimmeri voidaan ripustaa kahvasta riippumaan. Näin säilytettäessä leikkuupäätä ei tarpeettomasti kuormiteta.

Laitetta ei saa heittää normaalien talousjätteiden sekaan, vaan se pitää hävittää sähkö- ja elektroniikkalaiteromuista annettujen määräysten mukaisesti.

→ Vie laite kunnalliseen jätehuoltopisteeseen.

Tärkeää:

Palauta NiMH-akut GARDENA-jälleenmyyjälle tai toimita ne asianmukaiseen yleiseen kierrätyskeskukseen.

1. Hävitä NiMH-akut kokonaan.
2. Hävitä NiMH-akut asianmukaisesti.

Hävittäminen:

(Direktiivin 2002/96/EY mukaan)



Akun

hävittäminen:



7. Huolto

Loukkaantumisvaara!



Leikkuusiiman aiheuttama loukkaantumisvaara!

→ Irrota aina Turbotrimmerin akkupaketti, ennen kuin teet huoltotöitä!

Loukkaantumisvaara!



Loukkaantumisvaara ja aineellinen vahinko!

→ Älä puhdistaa trimmeriä juoksevan veden alla tai vesisuihkull(varsinkaan painepesurilla).

Suojuksen ja tuuletusaukkojen puhdistus:

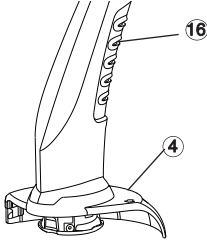

Jäähdytysilman tuloaukon on aina oltava puhtaana.

→ Poista aina käytön jälkeen kiinni tarttunut ruoho ja lika suojuksesta (4) ja tuuletusaukoista (16).

Siimakelan vaihto:



Loukkaantumisvaara!

→ Älä käytä milloinkaan metallisia leikkuuosia tai varaosia ja lisävarusteita, jotka eivät ole GARDENA:n hyväksymiä.



Siimarajoitin aiheuttaa loukkaantumisvaaran!

→ Pidä sormet loitolla siimarajoittimesta

→ Laita siimakasetin vaihdon jälkeen leikkuri aina normaaliin toiminta-asentoon, ennen kuin kytket siihen virran.

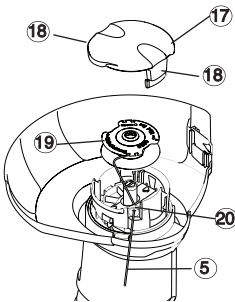

Vain alkuperäisiä GARDENA:n siimakeloja saa käyttää. Siimakelan saat GARDENA -kauppiaaltasi,

• Turbotrimmeriin SmallCut 300 sopiva siimakela: tuoten: **Art. 5306**

1. Irrota akkupaketti.
2. Paina kelan kantta (17) molemmista lukituskohdista (18) samanaikaisesti yhteenpäin ja vedä pois.
3. Poista siimakela (19).
4. Poista mahdollinen lika.
5. Pujota uuden siimakelan (19) leikkuusiima (5) aukon (20) läpi ja vedä ulos n. 10 cm pituudelta.
6. Aseta siimakela (19) paikalleen. *Leikkuusiima (5) ei saa tällöin jäädä puristuksiin.*
7. Aseta kelan kansi (17) paikalleen siten, että molemmat lukituskohdat (18) napsahtavat kuuluvasti kiinni.

→ Jos kasetin suojus (17) ei lukitu paikalleen, käännä siimakasettia (19) hieman, kunnes siimakasetti (19) sijoittuu oikein siimakasetin pidikkeeseen.

→ Tarkista, että kasetin suojus (17) on asennettu oikein yrittämällä irrottaa sen painamatta lukituskieliä (18).

8. Vianetsintä

Loukkaantumisvaara!



Leikkuusiiman aiheuttama loukkaantumisvaara!
→ Irrota aina Turbotrimmerin akkupaketti, ennen kuin teet huoltotöitä!

Leikkuusiiman vetäminen käsin siimakelasta:



Siimarajoitin aiheuttaa loukkaantumisvaaran!
→ Pidä sormet loitolla siimarajoittimesta
→ Laita leikkuusiiman ulosvedon jälkeen leikkuri aina normaaliin toiminta-asentoon, ennen kuin kytket siihen virran.

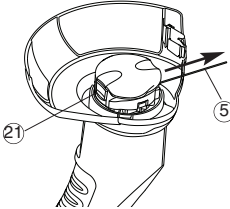

Leikkuusiima, joka on liian lyhyt tai joka ei käynnistettäessä enää pitene automaattisesti, voidaan vetää käsin ulospäin.

1. Irrota akkupaketti.
2. Paina kädellä automaattista siimansyöttäjää (21) ja vedä samanaikaisesti leikkuusiimasta (5).

Kokonaan sisään menneen / kiinni hitsautuneen leikkuusiiman irrottaminen:

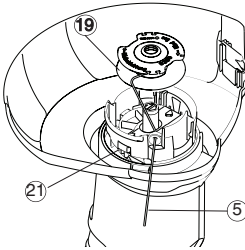

Jos leikkuusiima on mennyt kokonaan siimakelan sisään tai automaattinen langanpidentäjä ei toimi vaikka leikkuusiimaa on vedetty ulos, tällöin on leikkuusiima (5) mahdollisesti hitsautunut kiinni siimakelaan (19).

1. Irrota akkupaketti.
2. Ota siimakela (19) pois kuten kohdassa 7. Huolto ”Siimakelan vaihto” on kuvattu.
3. Kelaa leikkuusiima (5) auki, puhdista siimakela (19) ja leikkuusiima (5) ja kelaa leikkuusiima (5) uudelleen siimakelalle (19).
4. Puhdista automaattinen siimansyöttäjä (21). Automaattisen siimansyöttäjän tulee liikkua vapaasti.
5. Asenna siimakela jälleen paikalleen kuten kohdassa 7. Huolto ”Siimakelan vaihto” on kuvattu.

Vika

Trimmeri ei leikkaa enää

Mahdollinen syy

Siima loppunut.

Korjaus

→ Vaihda siimakela (katso 6. Huolto ”Siimakelan vaihto”).

Leikkuusiima liian lyhyt tai automaattinen siimanpidentäjä ei toimi.

→ Vedä leikkuusiima käsin ulos siimakelasta.

Leikkuusiima hävinnyt kelaan tai hitsautunut kiinni.

→ Irrota sisään mennyt / kiinni hitsautunut leikkuusiima.

Latausvalvontalamppu ei pala

Latauslaite tai latauskaapeli ei kunnolla kiinni

→ Yhdistä latauslaite ja laatauskaapeli oikein.

Latausvalvontalamppu vilkkuu yli tunnin ajan

On tullut vika.

→ Vedä latauskaapeli irti ja työnnä uudelleen kiinni. Vika nollataan.

Akkua ei voi enää ladata täyteen

Akku on viallinen.

→ Vaihda akku (Art. 8834).



Mikäli muita vikoja ilmenee, pyydämme ottamaan yhteyden GARDENA- huoltoon. Korjauksia saavat tehdä vain GARDENA-huoltopisteet tai GARDENAn valtuuttamat alan erikoiskauppiat.

9. Lisävarusteet

GARDENA-siimakasetti	Turbotrimmer SmallCut 300 Accu	Art. 5306
GARDENA-vara-akku NiMH 18 V	Akku pidennettyyn käyttöaikaan tai vaihdettavaksi 1,6 Ah akun (n. 60 min.)	Art. 8834

10. Tekniset tiedot

	TurbotrimmerSmallCut 300 Accu (Art. 8844)
Määrittäminen	Nurmileikkuri
Siiman paksuus	1,5 mm
Leikkuuleveys	230 mm
Siiman kokonaispituus 1	0 m
Siimanpidentäjä	Täysautomaattinen
Paino akun kera	2,0 kg
Siimakelan kierrosluku	8 500 U/min
Työ alueeseen liittyvän melun tunnusomainen arvo $L_{pA}^{1)}$	75 dB(A)
Epätarkkuus K_{pA}	3 dB(A)
Melutaso $L_{WA}^{2)}$	mitattu 86 dB(A) taattu 88 dB(A)
Käsiin/käsivarsiin kohdistuva tärinä $a_{vhw}^{1)}$	2,6 m/s ²
Epätarkkuus K_{ah}	1,5 m/s ²
Akku	NiMH (18 V)
Akun kapasiteetti	1,6 Ah
Akun latausaika	n. 6 h

Akkulaturi

Verkojännite	230 V/50 Hz
Nimellinen lähtövirta	600 mA
Maks. lähtöjännite	21 V (DC)

Mittausmenetelmä noudattaa 1) EN 786 2) direktivi 2000/14/EC

11. Huolto / takuu

GARDENA takaa tämän tuotteen kahden vuoden ajaksi (ostopäivästä lukien). Tämä takuu kattaa kaikki yksikön vakavat viat, jotka voidaan osoittaa materiaali- tai valmistusvirioiksi. Takuun alaisuudessa me joko vaihdamme yksikön tai korjaamme sen maksutta, mikäli seuraavat ehdot ovat voimassa:

- Yksikön pitää olla asianmukaisesti ja käyttöohjeiden vaatimusten mukaisesti käsitelty.
- Ostaja tai valtuuttamaton kolmas osapuoli eivät kumpikaan ole yrittäneet korjata yksikköä.

Kuluvat osat kuten siimakela ja kelan kansi eivät kuulu takuun piiriin. Tämä valmistajan takuu ei vaikuta käyttäjän jo myyjäliikkeelle/myyjälle esittämiin takuuvaatimuksiin.

Takuutapauksissa ota yhteys tuotteen jälleenmyyjään. Säilytä ostokuitti.

GARDENA

Turbotrimmer SmallCut 300 Accu



Traduzione dall'inglese delle istruzioni d'uso originali.

Prima di mettere in uso il nuovo turbotrimmer, si raccomanda di leggere attentamente le istruzioni e di seguire le avvertenze riportate. Si imparerà così a conoscere il prodotto e ad usarlo correttamente.



Per motivi di sicurezza bambini, giovani sotto i 16 anni e tutti coloro che non hanno preso visione delle istruzioni non devono utilizzare il turbotrimmer. Per motivi di sicurezza i disabili mentali devono utilizzare il prodotto solo sotto la supervisione di un responsabile. I bambini devono essere supervisionati per impedire che possano giocare con il prodotto. Non operare con il tosaerba quando si è stanchi, malati o sotto l'influenza dell'alcool, di sostanze stupefacenti o di farmaci.

Indice

→ Conservare le presenti istruzioni d'uso in un luogo sicuro.	
1. Dove per usare il tuo GARDENA Turbotrimmer.....	59
2. Norme di sicurezza	59
3. Montaggio	61
4. Messa in funzione	61
5. Funzionamento	62
6. Conservazione	62
7. Manutenzione	63
8. Ricerca e risoluzione guasti	64
9. Accessori.....	65
10. Dati tecnici	65
11. Assistenza/Garanzia	65

1. Dove per usare il tuo GARDENA Turbotrimmer

Utilizzo conforme alle prescrizioni:

Il turbotrimmer GARDENA powerCut è un prodotto a destinazione hobbistica, concepito per un impiego in giardini e spazi privati. Non è pertanto previsto il suo utilizzo in impianti pubblici, parchi, campi sportivi, strade o in agricoltura e silvicoltura.

Nota bene



Per ragioni di sicurezza e incolumità personale il trimmer non deve essere usato per potare siepi o per sminuzzare materiale per composte.

2. Norme di sicurezza

Attenersi alle avvertenze d'uso indicate dai simboli di sicurezza presenti sull'attrezzo.



ATTENZIONE !

→ Prima di mettere in funzione il turbotrimmer, leggere le istruzioni !



Pericolo di lesione a terzi !

→ Tenere lontano persone e animali dalla zona di lavoro!



Pericolo di scossa elettrica !

→ Proteggere da pioggia o umidità!



PERICOLO!

Proteggere gli occhi !

→ Indossare occhiali di protezione!



Avvertenza - Rischio di incendio, non cortocircuitare i terminali della batteria.



Spegnere l'apparecchio! Rimuovere la batteria prima di effettuare regolazioni o pulizia.

→ Tenere mani e piedi lontani dall'attrezzo finché il filo non si è completamente arrestato!

Controlli preliminari

- Prima di ogni impiego controllare sempre l'attrezzo.
- Verificare che le fessure di aerazione non siano ostruite.

Non utilizzare il trimmer se si riscontra che i dispositivi di sicurezza (pulsante d'avviamento, calotta di protezione) e /o la bobina portafilo sono danneggiati o logorati.

- Non rimuovere né disattivare mai i dispositivi di sicurezza.
- Prima di avviare l'attrezzo, controllare la zona da tagliare e rimuovere eventuali corpi estranei (ad es., sassi, rami, pezzi di fil di ferroecc.) facendo attenzione che non se ne presentino altri durante il lavoro.
- Se si incontrano ostacoli durante la tosatura, spegnere il rifilatore elettrico e rimuovere la batteria. Rimuovere l'oggetto e controllare che il rifilatore elettrico non abbia subito danni. In caso di danni, provvedere a fare riparare il rifilatore elettrico

Avvertenze generali

Attenzione! Un uso malaccorto del trimmer può procurare gravi lesioni!

- Nell'utilizzare l'attrezzo attenersi scrupolosamente alle istruzioni. Adoperarlo solo per gli impieghi indicati.

Ricordarsi che la responsabilità fa capo direttamente a chi detiene o usa l'attrezzo.

- Assicurarsi che nei pressi della zona di lavoro non vi siano altre persone (soprattutto bambini) o animali.
- Non utilizzare mai il trimmer se i dispositivi di sicurezza risultano manomessi, danneggiati o difettosi.

Dopo l'uso, rimuovere la batteria e verificare regolarmente il rifilatore elettrico, soprattutto la filo cassetta, per individuare eventuali danni. Se necessario, fare riparare il rifilatore e/o sostituire la filocassetta.

- Proteggere sempre gli occhi con una visiera o con un paio di occhiali!
- Indossare sempre un abbigliamento adeguato; calzare scarpe chiuse e che non scivolino e portare calzoni lunghi per proteggere le gambe. Tenere mani e piedi lontani dal filo di taglio – soprattutto quando si procede all'avviamento!
- Assicurarsi sempre che avete un sicuro punto d'appoggio, mentre lavoro

Attenzione a non inciampare camminando all'indietro!

- Utilizzare il trimmer solo in pieno giorno o comunque in condizioni di visibilità adeguata.

Interruzione del lavoro

- Non lasciare mai l'attrezzo incustodito sul luogo di lavoro.
- Se occorre interrompe il lavoro, rimuovere la

batteria e riporre il rifilatore in un luogo sicuro.

- Se si interrompe il lavoro in un punto del giardino per riprenderlo in un altro, spegnere sempre il rifilatore, attendere che le parti mobili siano completamente ferme e rimuovere la batteria.

Condizioni ambientali

- Prestare sempre la massima attenzione allo spazio circostante la zona di lavoro per recepire eventuali pericoli che potrebbero passare inosservati a causa del rumore prodotto dall'attrezzo in funzione.
- Non lavorare sotto la pioggia e in ambiente umido o bagnato.
- Non adoperare il trimmer intorno a stagni o piscine.

Sicurezza della batteria

RISCHIO DI INCENDIO!

- **Non caricare mai le batterie in prossimità di acidi o materiali facilmente infiammabili.**
- **Per la ricarica, utilizzare solo il caricabatterie GARDENA originale. L'impiego di caricabatterie di altro tipo può danneggiare irrimediabilmente le batterie e provocare persino un incendio.**

RISCHIO DI ESPLOSIONE!

- **Proteggere il rifilatore dal calore e dal fuoco.**
- **Non lasciare la motosega su caloriferi né esporre alla luce del sole diretta per lunghi periodi di tempo.**

1. Usare il rifilatore solo a temperature ambiente comprese tra -10°C e +45°C.
2. Controllare regolarmente che il cavo di ricarica non presenti segni di danneggiamento o usura (fragilità) e utilizzarlo solo se si trova in condizioni perfette.
3. Il caricabatteria fornito può essere usato solo per caricare la batteria ricaricabile fornita con il rifilatore.
4. Non utilizzare batterie non ricaricabili con questo caricabatterie (pericolo di incendio).

Avvertenze generali:

Attenzione! Non usare le batterie per attrezzi diversi da quelli della GARDENA. Utilizzare GARDENA esclusivamente per gli scopi indicati.

Lasciare raffreddare la batteria dopo un forte carico (durata di raffreddamento fino a 1 ora). Una batteria troppo calda non può essere ricaricata.

Conservazione:

Non conservare la batteria oltre 45 °C oppure sotto diretti raggi solari. In modo ideale la batteria dovrebbe essere conservare a temperature sotto 25 °C, affinché la scarica spontanea sia minima. Non conservare mai il prodotto con la batteria per evitare utilizzi impropri e incidenti.

Non conservare la batteria in luoghi con elettricità statica.

3. Montaggio

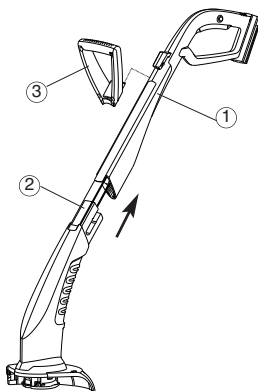

1. Inserire la parte superiore dell'impugnatura (1) nella parte inferiore del rifilatore (2) fino a sentire lo scatto. Durante il montaggio, porre attenzione per evitare che il cavo interno non venga tirato o resti schiacciato.
2. Inserire l'impugnatura secondaria (3) sulla parte superiore (1) fino ad avvertire uno scatto.
3. Inserire la calotta (4) di protezione sulla parte inferiore del trimmer (2) e inserire quindi il filo di taglio (5) attraverso l'apertura della calotta (4).
4. Inserire la calotta (4) di protezione sulla parte inferiore del trimmer (2) sino ad avvertire uno scatto (3 ganci).

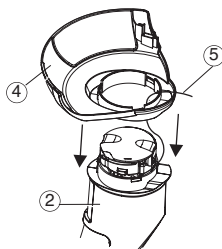

4. Messa in funzione

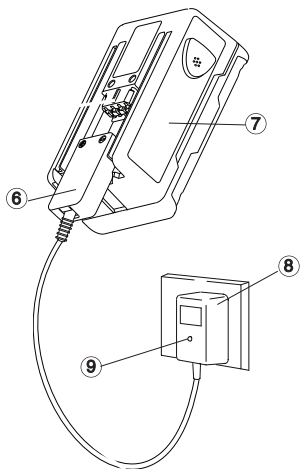

Prima del primo utilizzo, caricare completamente la batteria. Il tempo di ricarica (per una batteria non carica) è di circa 6 ore.

La batteria NiMH può essere caricata e scollegata dal caricatore in qualunque momento e a qualunque stadio di carica senza causare danni (nessun "effetto memoria").

Ma per evitare che l'accumulatore completamente ricaricato possa scaricare attraverso il caricabatterie, si raccomanda di separare queste due unità.



AVVERTENZA!

La sovratensione danneggia le batterie e il caricabatterie.
→ Assicurarsi di utilizzare la corretta tensione di rete.
Usare il caricabatterie solo in ambienti interni.
Non esporre il caricabatterie all'umidità.

1. Inserire la spina del caricabatterie (6) nella batteria (7).
2. Collegare il caricabatterie (8) a una presa di rete.
*L'indicatore luminoso sul caricabatterie (9) si accende di rosso.
La batteria si sta caricando.*

Quando la spia (9) diventa verde, la batteria è completamente carica.

3. Scollegare prima il cavo di ricarica (6) dalla batteria (7), quindi, scollegare il caricabatterie (8) dalla presa di rete.
4. Spingere l'accumulatore (7) dal basso sull'impugnatura (10).

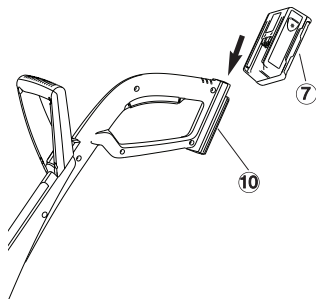

Evitare lo scaricamento completo:

Interrompere l'uso del rifilatore prima che la batteria si esaurisca completamente per garantire la durata ottimale della batteria.

→ Se si nota una diminuzione nella potenza del rifilatore, provvedere a ricaricare la batteria.

Nel caso in cui la batteria sia stata completamente scaricata, la spia LED lampeggia all'inizio della ricarica. Qualora il LED dopo un'ora continui a lampeggiare, si è verificato un guasto (vedere sezione 8: 'Ricerca e risoluzione guasti').

5. Funzionamento

Pericolo di lesioni !



Se il trimmer non si arresta automaticamente quando si rilascia la barra d'avviamento, sussiste il pericolo di ferirsi.

→ Non bypassare i dispositivi di sicurezza o gli azionatori

Posizione di lavoro:



→ Tenere il trimmer dalla parte superiore (11) dell'impugnatura e dall'impugnatura secondaria in modo che il trimmer (12) sia leggermente inclinato in avanti.

Evitare il contatto del filo con oggetti rigidi (muri, pietre, recinti ...), per evitare una saldatura o una rottura del filo.

Avvio del Trimmer:

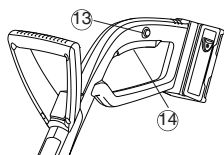

Accensione trimmer:

1. Tenere premuto il blocco d'accensione (13) e premere quindi il pulsante d'avviamento (14) sull'impugnatura.
2. Rilasciare il blocco d'accensione (13).

Spegnimento trimmer:

→ Rilasciare il pulsante d'avviamento (14) sull'impugnatura.

Allungamento del filo (automatico):

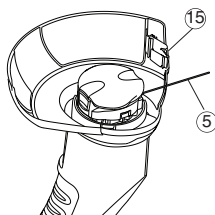

Solo se il filo di taglio 5 ha la lunghezza massima, è garantito un taglio perfetto.

Se dopo lo spegnimento si arresta la bobina portafilo, il filo di taglio (5) si allunga automaticamente.

Dato che il filo viene allungato solo in piccoli passi, in singoli casi può risultare necessario ripetere più volte la procedura di accensione e spegnimento (fino a 6 volte). È importante che la bobina portafilo si arresti ogni volta completamente.

Il filo di taglio è stato allungato in misura sufficiente se batte contro il limitatore (15) in modo udibile dopo l'accensione.

Finito il filo di taglio, si deve sostituire la bobina portafilo (GARDENA bobina portafilo di ricambio Art. 5306).

6. Conservazione

Tenere l'attrezzo lontano dalla portata dei bambini.

1. Scollegare la batteria e ricaricarla completamente (v. 4. Messa in funzione).
2. Pulire il rifilatore (v. 7. Manutenzione)
3. Riporlo in un luogo asciutto e al riparo dal gelo.

Smaltimento:
(conforme a:
2002/96/EC)



Smaltimento dell'accumulatore:



Consiglio:

Il trimmer può essere agganciato dall'impugnatura. Inclinare il trimmer per evitare di caricarlo inutilmente.

Non smaltire insieme ai normali rifiuti domestici. Utilizzare sempre gli appositi contenitori di raccolta.

→ Importante : l'apparecchio va smaltito consegnandolo al centro di smaltimento municipale.

Importante:

rispedire le batterie NiMH al rivenditore GARDENA della propria zona o smaltirle correttamente in un centro di riciclaggio pubblico.

1. Scaricare completamente le batterie NiMH.
2. Smaltire le batterie NiMH conformemente alle norme vigenti.

7. Manutenzione

Pericolo di lesioni !



Il filo di taglio può ferire !

→ Rimuovere sempre la batteria dal turborifilatore prima di eseguire qualunque intervento di manutenzione!

Pericolo di lesioni !



Rischio di lesioni personali e di danni all'attrezzo!

→ Non pulire mai il trimmer sotto l'acqua corrente o con un getto d'acqua (soprattutto se sotto pressione).

Pulizia della calotta di protezione e delle fessure di ventilazione:

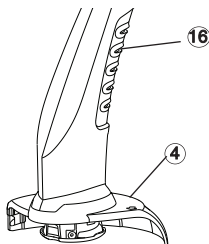

Le fessure di aerazione del motore devono essere sempre pulite.

→ Dopo ogni uso, rimuovere i resti di erba e sporcizia dalla calotta di protezione (4) e dalle fessure di ventilazione (16).

Sostituzione della bobina portafilo :



Pericolo di lesioni !

→ Non impiegare mai elementi metallici taglienti ; usare esclusivamente pezzi di ricambio e accessori previsti da GARDENA.



Il limitatore della filocassetta può causare infortuni!

→ Tenere le dita lontane dal limitatore della filocassetta.

→ Dopo avere sostituito la filocassetta, riportare sempre il rifilatore nella normale posizione di lavoro prima di accenderlo.

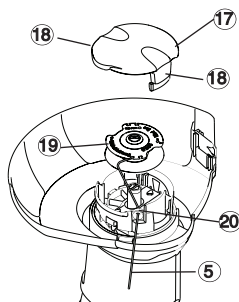

Si raccomanda di utilizzare esclusivamente la bobina portafilo originale GARDENA, reperibile presso il rivenditore di fiducia o direttamente presso un Centro assistenza.

• Bobina portafilo per Turbotrimmer SmallCut: **Art. 5306**

1. Rimuovere la batteria.
2. Sbloccare il coperchio (17) premendo contemporaneamente le due linguette di fissaggio (18).
3. Togliere la bobina portafilo (19) da sostituire.
4. Rimuovere eventuali residui di sporco.
5. Avvolgere il filo (5) della nuova bobina (19) attraverso l'occhiello (20) ed estrarlo di ca. 10 cm.
6. Inserire la bobina portafilo (19). *Fare attenzione a non schiacciare il filo di taglio (5).*
7. Ricollocare il coperchio (17) sul portabobina e spingerlo fino a far scattare le linguette di fissaggio (18).

→ Se il copricassetta (17) non si blocca in posizione, ruotare leggermente il filocassetta (19) fino a quando il filocassetta (19) risulta correttamente posizionato nella relativa sede.

→ Verificare che il copricassetta (17) sia montato correttamente cercando di estrarlo dal rifilatore senza premere i fermagli di bloccaggio (18).

8. Ricerca e risoluzione guasti

Pericolo di lesioni !



Il filo di taglio può ferire !

→ Rimuovere sempre la batteria dal turborifilatore prima di eseguire qualunque intervento di manutenzione!

Recupero manuale del filo dalla bobina:



Il limitatore della filocassetta può causare infortuni!

→ Tenere le dita lontane dal limitatore della filocassetta.
→ Dopo avere allungato il filo di taglio, riportare il rifilatore in posizione di funzionamento normale prima di accenderlo.

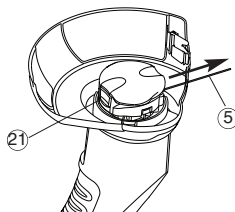

Se il filo di taglio è troppo corto oppure non si allunga più automaticamente in fase di accensione, è possibile recuperarlo manualmente.

1. Rimuovere la batteria.
2. Tenere premuto il tasto automatico (21) e tirare contemporaneamente il filo di taglio (5).

Rimozione filo di taglio rientrato / saldato:

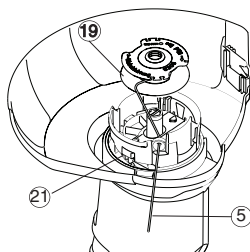

Se il filo di taglio è rientrato nella bobina portafilo oppure se l'allungamento automatico del filo di taglio non funziona ancora, è possibile che il filo di taglio (5) sia saldato sulla bobina (19).

1. Rimuovere la batteria.
2. Rimuovere la bobina portafilo (19) come descritto al § 7. Manutenzione "Sostituzione della bobina portafilo".
3. Svolgere il filo di taglio (5), pulire la bobina portafilo (5) e il filo e riavvolgere il filo sulla bobina (19).
4. Pulire il pulsante automatico (21). Il pulsante automatico deve essere libero.
5. Reinserrire la bobina portafilo come descritto al § 7. Manutenzione "Sostituzione della bobina portafilo".

Anomalia

Il trimmer non taglia più

Possibile causa

Il filo si è esaurito.

Rimedio

→ Sostituire la bobina portafilo (vedi § 6. Manutenzione "Sostituzione della bobina portafilo").

Filo di taglio troppo corto oppure l'allungamento automatico del filo non funziona.

→ Recuperare manualmente il filo dalla bobina.

Filo di taglio rientrato nella bobina portafilo oppure filo saldato.

→ Rimuovere il filo di taglio rientrato/saldato.

La spia di controllo della carica non si illumina

Caricabatterie o cavo di carica non correttamente collegato.

→ Collegare correttamente il caricabatterie e il cavo di carica.

La spia di controllo della carica lampeggia per oltre 1 ora

È presente una anomalia.

→ Staccare e ricollegare il cavo di carica. *L'anomalia viene ripristinata.*

Non è più possibile caricare l'accumulatore

La batteria è difettosa.

→ Sostituire l'accumulatore (Art. 8834).



In caso di altre anomalie, contattare il Centro di Assistenza Tecnica GARDENA. Le riparazioni devono essere eseguite esclusivamente dai Centri di Assistenza Tecnica GARDENA o dai rivenditori autorizzati GARDENA

9. Accessori

GARDENA Bobina portafilo di ricambio per Turbotrimmer SmallCut Accu **Art. 5306**

GARDENA Batteria NiMH di ricambio da18V Accumulatore per una durata maggiore o di ricambio da 1,6 Ah (ca. 60 min.) **Art. 8834**

10. Dati tecnici

TurbotrimmerSmallCut 300 Accu (Art. 8844)	
Nomenclatura delle parti	Prato Trimmer
Spessore filo	1,5 mm
Ø di taglio	230 mm
Lunghezza filo	10 m
Allungamento filo	totalmente automatico
Peso incluso l'accumulatore	2,0 kg
Giri / minuto bobina portafilo	8 500 gpm
Livello pressione sonora sul luogo di lavoro $L_{pA}^{1)}$	75 dB(A)
Incertezza K_{pA}	3 dB(A)
Sonora emissioni $L_{WA}^{2)}$	rilevato 86 dB(A) garantito 88 dB(A)
Vibrazione mano/braccio $a_{vhw}^{1)}$	2,6 m/s ²
Incertezza K_{ah}	1,5 m/s ²
Batteria	NiMH (18 V)
Capacità batteria	1,6 Ah
Tempo di carica batteria	di circa 6 ore

Caricabatterie

Tensione di rete	230 V/50 Hz
Corrente nominale di uscita	600 mA
Tensione max di uscita	21 V (DC)

Metodo di rilevamento conforme a 1) EN 786 2) direttiva 2000/14/CE

11. Assistenza/Garanzia

GARDENA garantisce questo prodotto per 2 anni (a partire dalla data di acquisto). La presente garanzia copre tutti i difetti della macchina imputabili a vizi di fabbricazione o impiego di materiale difettoso. Sostituiamo o ripariamo gratuitamente il prodotto in garanzia qualora vengano osservate le seguenti condizioni:

- il prodotto sia stato adoperato in modo corretto e conforme alle istruzioni e nessun tentativo di riparazione sia stato eseguito dall'acquirente o da terzi
- Né l'acquirente né terzi non autorizzati devono aver tentato di riparare l'unità.

Le lame e l'eccentrico, in quanto parti soggette a usura, non rientrano nella garanzia.

Questa garanzia del fabbricante non pregiudica eventuali rivalse da parte dell'utente nei confronti del distributore/rivenditore.

Se si verifica un guasto con il tuo Turbotrimmer, restituire l'unità difettosa insieme ad una copia della ricevuta e una descrizione del guasto, con affrancatura a uno dei Centri di Servizio del GARDENA elencati sul retro di queste istruzioni per l'uso.

GARDENA

Turbotrimmer SmallCut 300 Accu



Traducción de las instrucciones originales del inglés al español

Por favor, lea atentamente las instrucciones y tenga en cuenta sus indicaciones.

Familiarícese mediante este manual de instrucciones con el turbotrimmer, su uso correcto y las indicaciones de seguridad.



Por motivos de seguridad, no deben utilizar el turbotrimmer los niños, los menores de 16 años ni las personas que desconozcan el presente manual de instrucciones. Las personas con discapacidad mental o física solo pueden usar el producto bajo la supervisión de una persona responsable. Se deberá supervisar a los niños para asegurar que no juegan con el producto. Nunca utilizar la segadora cuando está cansado, ha tomado alcohol, drogas o medicinas.

Contenido

→ Mantenga estas instrucciones en lugar seguro	
1. Aplicaciones de su GARDENATurbotrimmer.....	66
2. Instrucciones de seguridad.....	66
3. Montaje.....	68
4. Operación inicial.....	68
5. Operación.....	69
6. Almacenaje.....	69
7. Mantenimiento.....	70
8. Localización de averías.....	71
9. Accesorios.....	72
10. Datos técnicos.....	72
11. Servicio / Garantía.....	72

1. Aplicaciones de su GARDENATurbotrimmer

El uso adecuado

El turbotrimmer de GARDENA resulta idóneo para retestar y cortar el césped y superficies de hierba en el jardín o como afición. No se debe utilizar en instalaciones públicas, parques, centros deportivos, ni para trabajos agrícolas o forestales.

A observar



El turbotrimmer de GARDENA no se debe utilizar para cortar setos ni para trocear abono para compostar, ya que existe peligro de lesiones físicas.

2. Instrucciones de seguridad

Preste atención a las indicaciones de seguridad sobre el trimmer.



¡ATENCIÓN !
→ ¡Lea el manual de instrucciones antes de la puesta en marcha!



PELIGRO ! ¡Lesiones a terceras personas!
→ ¡No debe haber terceras personas en el área de peligro!



¡PELIGRO !
¡Descarga eléctrica!
→ ¡Proteja el trimmer de la lluvia y la humedad!



¡PELIGRO !
¡Lesiones oculares!
→ ¡Lleve gafas de protección!

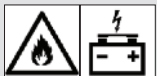

Peligro: Riesgo de incendio, no provocar un cortocircuito en las terminales de batería.



Apague la máquina. Extraiga la batería antes de ajustar o limpiar .

→ ¡Mantenga las manos y los pies fuera del área de trabajo hasta que el hilo de corte se pare!

Inspecciones antes de cada uso

- Antes de cada uso, inspeccione visualmente el trimmer.
- Compruebe que las entradas de aire de ventilación estén desbloqueadas.

No utilice el trimmer si los dispositivos de seguridad (interruptor pulsante, tapa de seguridad) o el carrete de hilo están dañados o desgastados.

- No desactive nunca los dispositivos de seguridad.
- Inspeccione lo que vaya a cortar antes de empezar. Retire los posibles cuerpos extraños. Preste especial atención a los cuerpos extraños que se pueda encontrar mientras trabaje (p.ej., piedras, ramas, cuerdas, alambres...).
- Si se encontrase con algún obstáculo mientras está cortando, apague el cortacésped y extraiga la batería. Saque el objeto y compruebe que la máquina no presente ningún daño. Si fuera necesario, repare su cortacésped.

Uso / Responsabilidad

¡Este trimmer puede causar lesiones graves!

- Utilice el trimmer exclusivamente para el uso previsto indicado en este manual de instrucciones.

Usted es responsable de la seguridad dentro del área de trabajo.

- Procure no haya otras personas (sobre todo niños) ni animales cerca del área de trabajo.
- ¡No utilice el trimmer con los dispositivos de seguridad dañados o defectuosos!

Extraiga la batería después de su uso y revise regularmente su cortacésped, en especial el cartucho de filamento, para comprobar que no presenta ningún daño. Si fuese necesario repare el cortacésped y/o reemplace el cartucho de filamento.

- Lleve protección ocular o unas gafas protectoras!
- Lleve un calzado que no resbale y pantalones largos para protegerse las piernas. Mantenga los dedos y los pies a partados del hilo de corte, ¡sobre todo durante la puesta en marcha!
- Cuando lo utilice, procure tener siempre un apoyo seguro y firme.

¡Cuidado cuando camine hacia atrás!

¡Peligro de tropiezos!

- Trabaje sólo de día o cuando haya buena visibilidad.

Interrupción del trabajo

- No deje nunca el trimmer en el lugar de trabajo sin vigilancia.
- Si deja de cortar, extraiga la batería y guarde su cortacésped en un lugar seguro.
- Si deja de cortar para desplazarse a otro lugar del jardín, siempre apague el cortacésped, espere a que la máquina se detenga y luego extraiga la batería.

Condiciones ambientales

- Familiarícese con el entorno y fíjese en los posibles peligros que, debido al ruido de la máquina, podría no oír.
- No utilice nunca el trimmer cuando llueva o si el entorno está húmedo o mojado.
- No trabaje directamente con el trimmer alrededor de piscinas o estanques.

Seguridad de las pilas



¡PELIGRO DE FUEGO!

- No cargue nunca las pilas cerca de ácidos o de materiales fácilmente inflamables.
- Solo use el cargador de pilas original GARDENA para cargarlas. El uso de otros cargadores de pilas podría dañarlas de forma irreparable, o incluso causar un fuego.



¡PELIGRO DE EXPLOSIÓN!

- No exponga la máquina a altas temperaturas o al fuego.
 - No la deje sobre radiadores ni la exponga al calor del sol fuerte durante períodos largos de tiempo.
1. Únicamente utilice la máquina en temperatura ambiente, entre -10°C y +45°C
 2. Deberá comprobar con regularidad el cable del cargador para ver si está dañado o viejo (frágil) y solo podrá utilizarlo si está en perfectas condiciones.
 3. El cargador suministrado sólo se puede utilizar para cargar la batería recargable suministrada con el cortacésped.
 4. No debe nunca recargar pilas no recargables con este cargador de pilas (peligro de fuego).

Uso / Responsabilidad:

¡Atención! Debido al peligro de daños corporales no se debe utilizar la batería como alimentador de energía para otros aparatos. Utilice la batería únicamente para los aparatos de conexión GARDENA previstos para ello.

Después de un empleo intenso, deje enfriar primero la batería de sustitución (duración de enfriamiento hasta 1 hora). Una batería demasiado caliente no se puede cargar.

Almacenamiento:

No almacene el accu a una temperatura superior de 45 °C ni lo someta a una radiación solar directa. Recomendamos almacenar el accu a una temperatura inferior a 25 °C para reducir al mínimo la autodescarga. Nunca almacene la máquina con la batería puesta para evitar usos incorrectos y accidentes.

No guarde el accu en lugares bajo influencia de electricidad estática.

3. Montaje

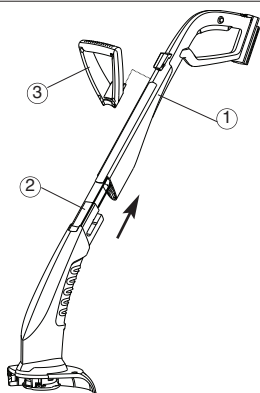

1. Ajuste la parte superior del asa (1) a la parte inferior del cortacésped (2) hasta que encajen correctamente. Evite estirar o atrapar el cable al hacer esto.
2. Colocar la empuñadura adicional (3) sobre la parte superior de la empuñadura (1) hasta oír cómo encajan.
3. Colocar la tapa (4) sobre la parte inferior del trimmer (2) y pasar el hilo de corte (5) por el orificio de la cubierta (4).
4. Colocar la cubierta (4) sobre la parte inferior del trimmer (2) hasta oír encajar la conexión (3 ganchos de resorte).

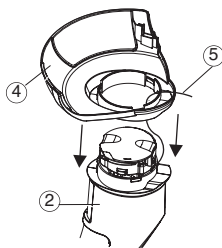

4. Operación inicial

Antes de utilizar la máquina por primera vez, tiene que cargar totalmente las pilas. El tiempo para cargar las pilas (pilas descargadas) es de aproximadamente 6 horas.

La batería NiMH se puede recargar sea cual sea su estado de recarga y el proceso de recarga se puede interrumpir en cualquier momento sin por ello dañar la batería, ya que no dispone de efecto memoria.

Para que el Accu completamente cargado no se descargue a través del cargador, se deberá desenchufar de este último.

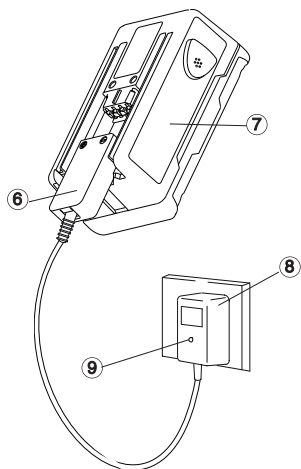

¡AVISO!

La sobretensión daña las pilas y el cargador.

→ Asegure la tensión correcta de la red.

El cargador sólo puede utilizarse en el interior.

Mantenga el cargador alejado de la humedad.

1. Ponga el enchufe del cable del cargador (6) en las pilas (7).
 2. Enchufe el cargador de las pilas (8) en una toma de corriente.
Se encenderá la luz del indicador de carga (9) en color rojo. Esto indica que las pilas se están cargando.
- Cuando la luz del indicador de carga (9) se enciende en verde, indica que las pilas están totalmente cargadas.
3. Primero, retire el cable de recarga (6) de la batería (7) y luego desenchufe el cargador de la batería (8) de la toma de corriente.
 4. Acople las pilas (7) al producto (10).

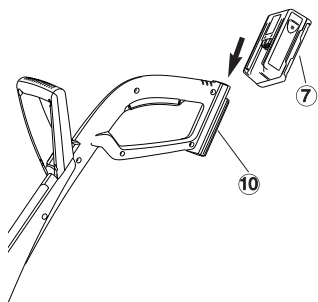

Evite la descarga exhaustiva:

Deje de utilizar el cortacésped antes de que la batería se agote por completo ya que esto reduce la duración de la batería.

→ Si el rendimiento del cortacésped disminuye de forma evidente, cargue la batería.

Si las pilas están totalmente descargadas, el DEL se encenderá intermitentemente al empezar a cargarla. Si el DEL continúa encendido intermitentemente después de una hora, ha ocurrido una avería (vea 9. Localización de averías)

5. Operación

¡Peligro de lesiones!



Posición de trabajo:



¡Peligro de lesiones si el trimmer no se apaga al soltar el botón de arranque!

→ **No puentee los dispositivos de seguridad ni de conexión**

→ Sujetar el trimmer por la parte superior de la empuñadura (11) y empuñadura adicional de forma que el cabezal de corte (12) quede un poco inclinado hacia delante.

Evitar que el hilo entre en contacto con objetos duros (muros, piedras, vallas, etc ...) para no desgastar o romper el hilo.

Puesta en marcha del trimmer:

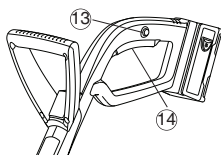

Cómo alargar el hilo (automático):

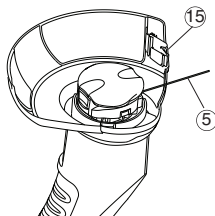

Conexión del trimmer:

1. Presionar el bloqueo de conexión (13) y sujetar, a continuación, pulsar el botón de arranque (14) de la empuñadura.
2. Volver a soltar el bloqueo de conexión (13).

Desconexión del trimmer:

→ Soltar el botón de arranque (14) de la empuñadura.

Sólo se consigue un corte perfecto del césped si el hilo de corte 5 presenta la longitud máxima.

Al pararse el carrete de hilo después de desconectar, se alarga el hilo de corte (5) automáticamente.

Como el hilo se puede alargar únicamente a pequeños pasos, es posible que sea necesario, en casos aislados, desconectar y conectar varias veces (hasta 6 veces). Importante es que el carrete de hilo se detenga por completo cada vez.

Una vez hecho esto y cuando se oiga que el hilo de corte ha hecho tope a la altura del limitador de hilo (15) después de conectar significa que se ha alargado suficientemente.

Si el hilo de corte se ha gastado, significa que habrá que sustituir el carrete de hilo (Carrete de hilo de corte GARDENA, Art. 5306).

6. Almacenaje

Los niños no deben tener acceso al lugar de almacenamiento.

1. Desconecte la batería y cárguela por completo (véase 4. Operación inicial).
2. Limpie el producto (véase 7. Mantenimiento).
3. Almacenar el trimmer en un lugar seco y protegido contra heladas.

Basura:

(de conformidad con 2002/96/EC)



Cómo eliminar el Accu usado:



Recomendación: El trimmer se puede colgar de la empuñadura. En esta posición, el trimmer no se apoya innecesariamente sobre el cabezal de corte.

El dispositivo no se debe tirar al contenedor normal de basura, sino a un contenedor especialmente diseñado para ello.

¡Importante:

Le rogamos que lleve las baterías NiMH a su distribuidor GARDENA o que las deseche debidamente en un centro público de reciclaje.

1. Descargue por completo las baterías NiMH.
2. Deseche debidamente las baterías NiMH.

7. Mantenimiento

¡Peligro de lesiones!



¡Peligro de lesiones por el hilo de corte !

→ Siempre extraiga la batería del Turbotrimmer antes de realizar ningún trabajo de mantenimiento.

¡Peligro de lesiones!



¡Peligro de lesiones y de daños materiales!

→ No limpie el trimmer bajo el grifo de agua corriente ni con un chorro de agua (sobre todo, tampoco con alta presión).

Limpieza de la tapa y de las aberturas de ventilación:

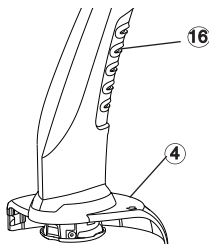

La entrada de aire de ventilación siempre debe estar limpia.

→ Después de cada uso, retirar los restos de hierba y suciedad de la tapa (4) y de las aberturas de ventilación (16).

Cambio del carrete de hilo:



¡Peligro de lesiones!

→ No utilice jamás elementos de corte metálicos ni recambios o accesorios no previstos por GARDENA.



Peligro al manipular el limitador de filamento

→ Mantenga los dedos alejados del limitador de filamento
→ Tras reemplazar el cartucho de filamento siempre vuelva a colocar el cortacésped en su posición de funcionamiento normal antes de encenderlo.

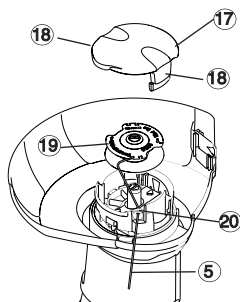

Sólo se deben utilizar carretes de hilo originales de GARDENA. Los carretes de hilo se pueden solicitar a un distribuidor de productos GARDENA o directamente al servicio posventa de GARDENA.

• Carrete de hilo para el turbotrimmer SmallCut: **Art. 5306**

1. Extraiga la batería.
2. Presionar los encajes (17) a ambos lados de la tapa del carrete (18) y levantarla al mismo tiempo.
3. Retirar el carrete de hilo (19).
4. Eliminar la posible suciedad.
5. Colocar el hilo (5) del carrete de hilo nuevo (19) por el orificio (20) y sacarlo unos 10 cm.
6. Colocar el carrete de hilo (19), sin enganchar el hilo (5).
7. Colocar la tapa del carrete (17) sobre la toma de carrete de hilo de forma que se oiga cómo encajan los dos encajes (18).

→ Si la tapa del cartucho (17) no encajase correctamente, gire ligeramente el cartucho de filamento (19) hasta colocarlo correctamente en el soporte del cartucho de filamento.

→ Intente extraer la tapa del cartucho (17) sin presionar los clips de bloqueo (18) para comprobar que está ajustada correctamente.

8. Localización de averías

¡Peligro de lesiones!



Extracción manual del hilo del carrete de hilo:

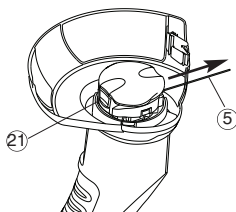

¡Peligro de lesiones por el hilo de corte !

➔ Siempre extraiga la batería del Turbotrimmer antes de realizar ningún trabajo de mantenimiento.

Peligro al manipular el limitador de filamento

➔ Mantenga los dedos alejados del limitador de filamento
➔ Tras extender el filamento de corte siempre vuelva a colocar el cortacésped en su posición de funcionamiento normal antes de encenderlo.

Si el hilo de corte es demasiado corto o se ha quedado dentro del carrete y no se alarga automáticamente al conectar, se puede sacar a mano.

1. Extraiga la batería.
2. Mantener presionada manualmente la palanca automática (21) y sacar al mismo tiempo el hilo de corte (5).

Soltar el hilo de corte atascado / soldado:

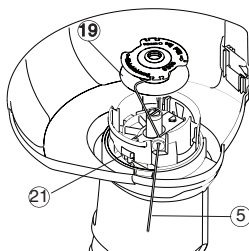

Si el hilo de corte se ha quedado atascado en el carrete de hilo o el alargue de hilo automático sigue sin funcionar después de tirar del hilo del carrete, puede que el hilo de corte (5) en el carrete de hilo (19) esté soldado.

1. Extraiga la batería.
2. Retirar el carrete de hilo (19) como se describe en el capítulo 7 "Cambio del carrete de hilo".
3. Desenrollar el hilo (5), limpiar el carrete (19) y el hilo (5) y (5) volver a enrollar el hilo en el carrete (19).
4. Limpiar la palanca automática (21). La palanca automática se debe poder mover con libertad.
5. Volver a montar el carrete de hilo como se describe en el capítulo 7 "Cambio del carrete de hilo".

Averías

El trimmer no corta

Posible causa

El hilo se ha gastado.

Solución

➔ Cambiar el carrete de hilo (véase 7. Mantenimiento "Cambio del carrete de hilo").

El hilo es demasiado corto o el alargue automático del hilo no funciona.

➔ Sacar manualmente el hilo del carrete..

El hilo se ha atascado en el carrete o está soldado.

➔ Soltar el hilo atascado/soldado.

La lámpara de control no se ilumina

No se ha enchufado correctamente el cargador o el cable de carga.

➔ Enchufe correctamente el cargador y el cable de carga.

La lámpara de control parpadea por más de 1 hora

Se ha producido una avería.

➔ Enchufe y vuelva a desenchar el cable de carga, para restablecer así la avería.

El acumulador ya no se puede cargar

El acumulador está defectuoso.

➔ Sustituir el Accu (Art. 8834)



En otros casos de avería, póngase en contacto con el servicio posventa de GARDENA. Las reparaciones se deben confiar exclusivamente a puntos de servicio técnico de GARDENA o comercios especializados autorizados por GARDENA.

9 Accesorios

Carrete de hilo de corte GARDENA	para el turbotrimmer SmallCut 300 Accu	Art. 5306
Batería de recambio GARDENA NiMH 18V	Accu para un funcionamiento adicional o sustitución con 1,6 Ah (aprox. 60 min.)	Art. 8834

10. Datos técnicos

	Turbotrimmer SmallCut 300 Accu (Art. 8844)
Designación	Césped Trimmer
Grosor de hilo	1,5 mm
Ancho de corte	230 mm
Largo total de hilo	10 m
Alargue de hilo	Completamente automático
Peso incl. Accu	2,0 kg
Velocidad del carrete de hilo	8 500 rpm
Emisión relacionada con el área de trabajo valor característico $L_{pA}^{1)}$	75 dB(A)
Incertidumbre K_{pA}	3 dB(A)
Nivel de ruido $L_{WA}^{2)}$	medido 86 dB(A) garantizado 88 dB(A)
Vibración de la mano/brazo $a_{vhw}^{1)}$	2,6 m/s ²
Incertidumbre K_{ah}	1,5 m/s ²
Pilas	NiMH (18 V)
Capacidad de las pilas	1,6 Ah
Tiempo de carga de las pilas	aprox. 6 horas

Cargador de pilas

Tensión de la red	230 V/50 Hz
Corriente de salida nominal	600 mA
Tensión máxima de salida	21 V (DC)

Método de medición según 1) EN 786 2) directiva 2000/14/EC

11. Servicio / Garantía

GARDENA garantiza este producto por 2 años (desde la fecha de compra). Esta garantía cubre todos los defectos graves de la unidad que se pueda demostrar que son defectos del material o de fabricación. Bajo garantía, sustituiremos la unidad por una nueva o la repararemos gratuitamente si son aplicables las condiciones siguientes:

- La unidad debe haberse manejado correctamente y según los requisitos de las instrucciones de funcionamiento.
- Que ni el comprador ni terceros no autorizados hayan intentado reparar la unidad.

El carrete de hilo y la tapa del carrete son piezas sujetas a desgaste y, por lo tanto, no se incluyen en la garantía.

La garantía de este fabricante no afecta las reclamaciones de garantía existentes del usuario contra el concesionario/vendedor.

En caso de avería, envíe el aparato defectuoso, junto con el comprobante de compra y una descripción de la avería, franqueado, a la dirección de servicio indicada al dorso.

GARDENA

Turbotrimmer SmallCut 300 Accu



Este é o Manual de Instruções em português traduzido do inglês.
 Leia atentamente as instruções de utilização e respeite as respectivas indicações.
 Utilize as presentes instruções para se familiarizar com o Turbotrimmer, com a sua utilização correcta e com as instruções de segurança.



Por motivos de segurança, crianças e menores de 16 anos, bem como pessoas não familiarizadas com as presentes instruções de utilização, não devem utilizar este Turbotrimmer. As pessoas com reduzidas capacidades físicas ou mentais só podem utilizar o produto, se forem supervisionadas ou instruídas por uma pessoa responsável. As crianças devem estar sob vigilância com o intuito de se garantir que as mesmas não façam do produto um brinquedo. Nunca use a máquina de cortar relva quando se sente cansado, doente ou sobre a influência de bebidas alcoólicas, drogas ou medicamentos.

Índice

→ Mantenha estas instruções de utilização em local seguro.

1. Onde usar seu GARDENA Turbotrimmer.....	73
2. Instruções de segurança	73
3. Montagem	75
4. Utilização inicial	75
5. Operação	76
6. Armazenamento	76
7. Manutenção	77
8. Resolução de problemas	78
9. Acessórios.....	79
10. Dados técnicos	79
11. Assistência / Garantia	79

1. Onde usar seu Turbotrimmer

Utilização adequada:

O GARDENA Turbotrimmer destina-se ao aparo e corte da relva em recantos de relvados em jardins privados de lazer e da casa. O aparelho nunca pode ser utilizado em jardins públicos, parques e espaços desportivos, nem em estradas e arruamentos, nem na agricultura ou silvicultura.

A observar



Devido ao perigo de danos corporais, não deve utilizar o GARDENA Turbotrimmer para podar sebes ou para triturar objectos para fins de compostagem.

2. Instruções de segurança

Observe as instruções de segurança indicadas no Trimmer.



ATENÇÃO!

→ Leia as instruções de utilização antes da colocação em serviço!



PERIGO!

Lesões de terceiros
 → Mantenha as outras pessoas afastadas da zona de perigo!



PERIGO!

Choques eléctricos!
 → Proteja o Trimmer contra a chuva e humidade!



PERIGO!

Lesões dos olhos!
 → Utilize uma protecção dos olhos!



Advertência – Risco de incêndio, não sobrecarregue os terminais da bateria.



Desligue! Retire a bateria antes de regular ou limpar.

→ Mantenha as mãos e os pés afastados da área de trabalho, até que o fio de corte fique parado!

Verificações antes de cada utilização

- Antes de cada utilização, efectue uma inspecção visual do Trimmer.
- Verifique se as entradas do ar estejam desobstruídos.

Não utilize o Trimmer, se os dispositivos de segurança (interruptor de premir, cobertura de segurança) e/ ou o rolo do fio estiverem danificados ou gastos.

- Nunca desactive os dispositivos de segurança.
- Antes de iniciar o trabalho, verifique o estado do material a ser cortado. Remova eventuais objectos estranhos. Durante o trabalho, esteja atento a eventuais objectos estranhos (p.ex. pedras, pedaços de madeira, arames cordas).
- Se encontrar um obstáculo durante o corte, desligue o corta-relva e retire a bateria. Retire o objecto e verifique se o corta-relva ficou danificado. Se for necessário, mande reparar o corta-relva.

Utilização / Responsabilidade

Estes Trimmer podem provocar lesões graves!

- Utilize o Trimmer exclusivamente de acordo com a finalidade de utilização indicada nas presentes instruções de utilização.

O utilizador é responsável pela segurança dentro da área de trabalho.

- Deve assegurar, que não se encontram outras pessoas (nomeadamente crianças) ou animais junto da área de trabalho.
- Nunca utilize o Trimmer com dispositivos de protecção danificados ou defeituosos!

Depois de o utilizar, retire a bateria e inspeccione regularmente o corta-relva, especialmente a cassette do filamento. Mande reparar o seu corta-relva e/ou substitua a cassette do filamento, se for necessário..

- Utilize uma protecção ocular ou óculos de protecção!!
- Deve vestir calçado resistente e calças para proteger as suas pernas. Mantenha as mãos e os pés afastados do fio de corte – especialmente durante a colocação em serviço !
- Ao trabalhar mantenha uma posição segura e firme.

Cuidado ao andar para trás. Perigo de tropeçar!

- Trabalhe apenas com boas condições de visibilidade.

Interrupção do trabalho

- Nunca deixe o Trimmer abandonado na área de trabalho.
- Se parar de trabalhar, retire a bateria e guarde o corta-relva num lugar seguro.
- Se parar de trabalhar a fim de se deslocar para outra parte do jardim, desligue sempre o corta-relva, espere até o aparelho parar e, a seguir, retire a bateria.

Observe as influências atmosféricas

- Familiarize-se com o seu ambiente em redor e observe os perigos possíveis que talvez fique impedido de ouvir devido ao ruído da máquina.
- Nunca utilize o Trimmer enquanto chover ou em ambientes húmidos ou molhados.
- Nunca trabalhe com o Trimmer directamente ao pé da piscina ou de lagos de jardim.

Segurança da bateria



RISCO DE INCÊNDIO!

- **Nunca carregue as baterias perto de ácidos ou de materiais facilmente inflamáveis.**
- **Utilize apenas o carregador de baterias GARDENA original para proceder ao carregamento. A utilização de outros carregadores de baterias pode provocar danos irrecuperáveis na bateria e até provocar incêndios.**



RISCO DE EXPLOSÃO!

- **Proteja o seu corta-relva do calor e fogo.**
 - **Não pose em cima de radiadores nem exponha à luz solar intensa durante longos períodos.**
1. Utilize o seu corta-relva apenas sob uma temperatura ambiente entre -10°C e +45°C.
 2. O cabo de carregamento deve ser inspeccionado regularmente para detecção de sinais de danos ou desgaste (friabilidade) e só poderá ser utilizado se estiver em perfeito estado de utilização.
 3. A unidade do carregador fornecida, só pode ser utilizada para carregar a bateria recarregável fornecida com o corta-relva.
 4. Não se deve utilizar este carregador de baterias para proceder ao carregamento de baterias não recarregáveis (perigo de incêndio).

Utilização / Responsabilidade:

Atenção! Devido ao perigo de lesões, o aparelho não pode ser usado como fonte de energia para outros aparelhos. Utilize o acumulador exclusivamente com os aparelhos GARDENA indicados.

Se se verificar um esforço grande da bateria, deixá-la arrefecer primeiro (duração do período de arrefecimento até 1 h.). Uma bateria demasiado quente não pode ser carregada.

Armazenagem:

O acumulador não deve ser armazenado a temperaturas acima de 45 °C ou sob incidência directa dos raios solares. A situação ideal de armazenamento deve ser a temperaturas inferiores a 25 °C, para que a autodescarga seja relativamente baixa. Não guardar enquanto a bateria ainda estiver ligada ao aparelho; isto evita a má utilização e acidentes.

Os acumuladores não devem ser armazenados em sítios com electricidade estática.

3. Montagem

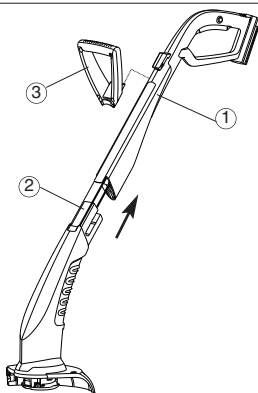

1. Junte a parte superior do manípulo (1) com a parte inferior do corta-relva (2) até encaixarem com um estalido. O cabo interno não deve ficar esticado nem preso ao fazer isto.
2. Encaixar o punho adicional (3) na parte superior do punho (1), até se ouvir o encaixe da união.
3. Colocar a cobertura (4) sobre a parte inferior do Trimmer (2) e passar o fio de corte (5) pela abertura da cobertura (4).
4. Encaixar a cobertura (4) na parte inferior do Trimmer (2), até se ouvir o encaixe da união (3 ganchos de engate).

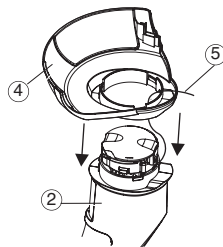

4. Utilização inicial

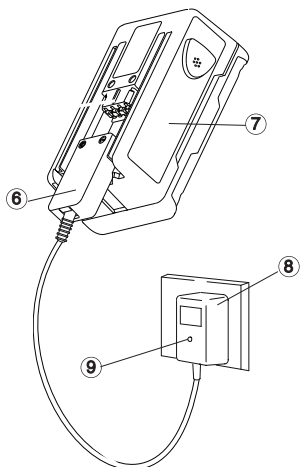

Antes de utilizar pela primeira vez, a bateria deve ser totalmente carregada. O tempo de carregamento (da bateria sem carga) é de aprox. 6 h.

A bateria de NiMH (níquel metal hidreto) pode ser recarregada em qualquer estado de carga e o processo de carregamento pode ser interrompido a qualquer momento sem danificar a bateria (sem efeito de memória).

Para que a bateria totalmente carregada não descarregue através do carregador, desligar a bateria do carregador..



ADVERTÊNCIA!

A sobretensão provoca danos nas baterias e no respectivo carregador.

→ **Garanta uma tensão correcta.**

Utilize o carregador apenas em recintos fechados.

Não coloque o carregador em locais húmidos.

1. Ligue a ficha do cabo do carregador (6) à bateria (7).
2. Ligue o carregador da bateria (8) a uma tomada de parede.
A luz indicadora de carregamento (9) do carregador da bateria fica vermelha. A bateria está a ser carregada.

Quando a luz indicadora de carregamento (9) car verde, é sinal de que a bateria tem a carga completa.

3. Primeiro remova o cabo de carregamento (6) da bateria (7) e depois desligue o carregador da bateria (8) da tomada de parede.
4. Colocar a bateria (7) na parte de baixo do punho (10).

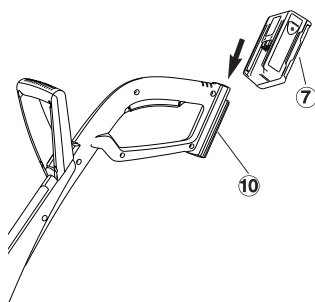

Evite uma descarga exaustiva:

Pare o corta-relva antes da bateria ficar completamente descarregada, pois isso abrevia a vida da bateria.

→ Se o rendimento do corta-relva diminuir visivelmente, carregue a bateria.

Se a bateria estiver totalmente descarregada, o LED fica intermitente no início do carregamento. Se o LED continuar intermitente ao fim de uma hora, é sinal de que ocorreu uma falha (consulte 9. Resolução de problemas).

5. Operação

Perigo de lesões!

Posição de trabalho:



Perigo de lesões caso o Turbotrimmer não desligar ao deixar a tecla de arranque!

→ Não fazer ponte nos dispositivos de segurança ou de comutação

→ Segurar o Trimmer pela parte superior do punho (11) e pelo punho adicional, de forma a que a cabeça de corte (12) fique ligeiramente inclinada para a frente.

Evite o contacto do fio com objectos duros (muros, pedras, vedações...), a fim de evitar que o fio derreta ou se parta.

Iniciar o Trimmer:

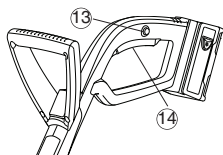

Ligar o Trimmer:

1. Premir e manter premido o botão de bloqueio de ligação (13) e premir, depois, tecla Start (14) no punho.
2. Soltar novamente o botão de bloqueio de ligação (13).

Desligar o Trimmer:

→ Soltar a tecla Start (14) no punho.

Só é possível alcançar um corte limpo da relva se o fio de corte (5) tiver o comprimento máximo.

Prolongamento do fio (automático):

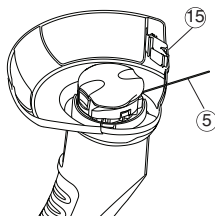

Quando a bobina do fio ficar imóvel depois de se desligar o aparelho, o fio de corte (5) é prolongado automaticamente.

Uma vez que o fio é prolongado apenas em pequenos passos, pode ser necessário, em casos esporádicos, desligar e ligar o aparelho várias vezes (até 6 vezes). O importante a reter, é que a bobina do fio tem de ficar totalmente imobilizada em cada operação.

O fio de corte é prolongado para o comprimento adequado quando, depois de se ligar o aparelho, se ouve o contacto no limitador de fio (15).

Se o fio de corte estiver gasto, tem de se substituir a bobina de fio (Substituição do rolo de fio GARDENA art. 5306).

6. Armazenamento

O local de armazenagem deve estar fora do alcance das crianças.

1. Desligue a bateria e carregue-a completamente (ver 4. Operação inicial).
2. Limpe o corta-relva (ver 7. Manutenção)
3. Guardar o Turbotrimmer num local seco ao abrigo de geadas.

Recomendação: O Trimmer pode ser pendurado pelo punho. No armazenamento em suspensão, a cabeça de corte não está sob carga desnecessária.

Não deve ser depositado no lixo doméstico normal, deve ser entregue a profissionais.

→ Importante: Elimine o aparelho no ponto de recolha municipal.

Importante:

Devolva as baterias de NiMH ao seu concessionário GARDENA ou elimine-as correctamente num centro de reciclagem público.

1. Descarregue completamente as baterias de NiMH.
2. Elimine as baterias de NiMH correctamente.

Eliminação:
(segundo
2002/96 /CE)



Eliminação de baterias:



7. Manutenção

Perigo de lesões!



Perigo de lesões devido ao fio de corte !

→ Retire sempre a bateria do corta-relva Turbo antes de efectuar o trabalho de manutenção!

Perigo de lesões!



Perigo de lesões e de danos materiais!

→ Nunca limpe o Turbotrimmer com água corrente ou com jacto de água (especialmente com alta pressão).

Limpar a cobertura e a fenda de ventilação:

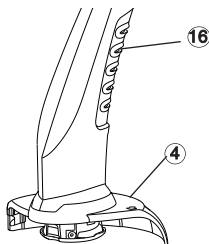

A entrada do ar de arrefecimento deve estar sempre desobstruída.

→ Depois de cada utilização, remover resíduos de relva e sujidade existentes na cobertura (4) e na fenda de ventilação (16).

Substituir a bobina de fio:



Perigo de lesões!

→ Nunca utilize elementos de corte metálicos ou peças sobressalentes ou acessórios não previstos pela GARDENA.



Risco de lesões com o limitador do filamento!

→ Mantenha os dedos afastados do limitador do filamento
→ Após substituir a cassete do filamento, coloque sempre o corta-relva na sua posição de funcionamento normal, antes de ligar.

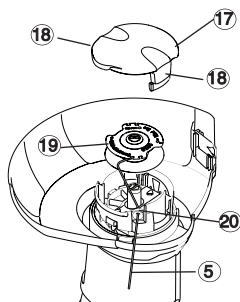

Devem ser utilizados exclusivamente rolos de fio de origem GARDENA. Os rolos de fio podem ser adquiridos no revendedor GARDENA, ou directamente na assistência técnica da GARDENA.

• Rolo de fio para Turbotrimmer SmallCut: **Art. 5306**

1. Retire a bateria.
 2. Comprima a tampa do rolo (17) simultaneamente em ambas as molas (18) e retire a tampa.
 3. Retire o rolo de fio (19).
 4. Remova as eventuais sujidades.
 5. Enfiar o fio de corte (5) da nova bobina de fio (19) através do olhal (20) e puxar cerca de 10 cm para fora.
 6. Colocar a bobina de fio (19). *O fio de corte não pode ficar preso nesta operação.*
 7. Coloque a tampa do rolo (17) sobre o assento do rolo de fio de modo a que, as duas molas (18) encaixem de forma audível.
- Se a tampa da cassete (17) não encaixar na sua posição, rode ligeiramente a cassete do filamento (19), até a cassete do filamento (19) ficar correctamente colocada no respectivo suporte.
- Verifique se a tampa da cassete (17) está correctamente encaixada, tentando retirá-la sem premir os clips de engate (18).

8. Resolução de problemas

Perigo de lesões!



Perigo de lesões devido ao fio de corte !

→ Retire sempre a bateria do corta-relva Turbo antes de efectuar o trabalho de manutenção!

Puxar o fio de corte da bobina de fio com a mão:



Risco de lesões com o limitador do filamento!

→ Mantenha os dedos afastados do limitador do filamento
→ Após estender o filamento de corte, coloque sempre o corta-relva novamente na sua posição de funcionamento normal antes de ligar.

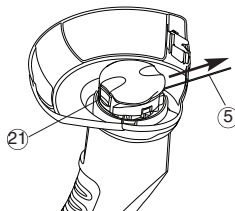

Um fio de corte que já esteja muito curto, ou que não permita o seu prolongamento automático quando se liga o aparelho, pode ser puxado para fora manualmente.

1. Retire a bateria.
2. Manter a correção do dispositivo automático (21) premida com a mão e puxar, ao mesmo tempo, o fio de corte (5).

Soltar o fio de corte preso / derretido:

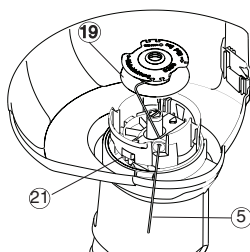

Se o fio de corte estiver preso na bobina do fio, ou se o prolongamento automático do fio continuar sem funcionar depois de se puxar o fio de corte, possivelmente o fio de corte (5) estará derretido na bobina de fio (19).

1. Retire a bateria.
2. Retirar a bobina de fio (19), tal como descrito no capítulo 7. Manutenção "Substituir a bobina de fio".
3. Desenrolar o fio de corte (5), limpar a bobina de fio (19) e o fio de corte (5) e enrolar novamente o fio de corte (5) na bobina de fio (19).
4. Limpar a correção do sistema automático (21). A correção do sistema automático tem de se mover livremente.
5. Inserir novamente a bobina de fio, tal como descrito no capítulo 7. Manutenção "Substituir a bobina de fio".

Avaria

O Trimmer já não corta

Causa possível

Acabou o fio.

Solução

→ Substituir a bobina de fio (ver capítulo 7. Manutenção "Substituir a bobina de fio").

Fio de corte muito curto ou o prolongamento automático do fio não funciona.

→ Puxar o fio de corte da bobina de fio com a mão.

Fio de corte preso na bobina de fio ou fio de corte derretido.

→ Soltar o fio de corte preso / derretido.

A lâmpada de controlo de carga não se acende

Carregador ou cabo de carga mal encaixados.

→ Colocar correctamente o carregador e cabo de carga.

A lâmpada de controlo de carga acende-se durante mais de 1 hora

Existe uma avaria.

→ Retirar e colocar novamente o cabo de carga.
A avaria é eliminada.

A bateria já não carrega be charged

A bateria está avariada.

→ Trocar a bateria (Art. 8834).



No caso de outras avarias, contacte o serviço de assistência GARDENA.

As reparações podem ser executadas somente por serviços de assistência GARDENA ou por comerciantes autorizados.

9. Acessórios

Substituição do rolo de fio GARDENA	para Turbotrimmer SmallCut 300 Accu	Art. 5306
Substituição da bateria NIMH 18V GARDENA	Bateria para prolongamento do tempo de funcionamento ou para substituição com 1,6 Ah (aprox. 60 min.)	Art. 8834

10. Dados técnicos

	Turbotrimmer SmallCut 300 Accu (Art. 8844)
Designação	Corta-relva
Espessura do fio	1,5 mm
Largura de corte	230 mm
Fio de reserva	10 m
Prolongamento do fio	Completamento automático
Peso incluindo bateria	2,0 kg
Número de rotações do rolo de fio	8 500 rpm
Emissões relacionadas com a área de trabalho valor característico $L_{pA}^{1)}$	75 dB(A)
Incerteza K_{pA}	3 dB(A)
Nível de ruído $L_{WA}^{2)}$	medido 86 dB(A) garantido 88 dB(A)
Vibração mão/braço $a_{vhw}^{1)}$	2,6 m/s²
Incerteza K_{ah}	1,5 m/s²
Bateria	NIMH (18 V)
Capacidade da bateria	1,6 Ah
Tempo de carregamento da bateria	aprox. 6 h.
Carregador da bateria	
Corrente eléctrica	230 V/50 Hz
Corrente de saída nominal	600 mA
Tensão de saída máx.	21 V (DC)

Método de medição em conformidade com as directivas 1) EN 786 2) directiva 2000/14/EC

11. Assistência / Garantia

A GARDENA concede garantia para este equipamento durante 2 anos (a contar da data de aquisição). Esta garantia abrange todos os defeitos graves da unidade que possam ser comprovadas como falhas de material ou de fabrico. Ao abrigo da garantia, procederemos à substituição ou à reparação da unidade, sem quaisquer custos, caso se apliquem quaisquer das seguintes condições:

- A unidade deve ter sido devidamente manuseada e de acordo com o previsto nas instruções de utilização.
- Nem o comprador nem uma entidade externa não autorizada tenham tentado proceder à reparação da unidade.

As peças de desgaste da lâmina e do accionamento excêntrico não estão cobertas pela garantia.

Esta garantia do fabricante não afecta as reivindicações no âmbito da garantia existente contra o concessionário/vendedor.

Em caso de avaria deverá enviar o aparelho defeituoso, junto com o talão de compra e uma descrição da avaria, para o endereço na parte de trás destas instruções de operação

Turbotrimmer SmallCut 300 Accu



Przekład oryginału instrukcji obsługi z języka angielskiego.

Proszę uważnie przeczytać niniejszą instrukcję i przestrzegać podanych w niej wskazówek. W oparciu o niniejszą instrukcję obsługi należy zapoznać się z podkaszarką żyłkową, poprawnym sposobem jej użytkowania oraz wskazówkami na temat bezpieczeństwa.



Ze względów bezpieczeństwa podkaszarka żyłkowa nie może być używana przez dzieci i młodzież w wieku do lat 16 oraz osoby, które nie zapoznały się z niniejszą instrukcją obsługi. Osoby z ograniczonymi zdolnościami fizycznymi i umysłowymi mogą używać produktu wyłącznie pod nadzorem lub kierownictwem osób odpowiedzialnych. Dzieci powinny znajdować się pod nadzorem, aby zapobiec bawieniu się produktem. Nigdy nie używaj kosiarzki gdy jesteś zmęczony, pod wpływem alkoholu, narkotyków lub lekarstw.

Spis treści

→ Instrukcję użytkowania należy przechowywać w bezpiecznym miejscu	
1. Gdzie korzystać z GARDENA Turbotrimmer.....	80
2. Zalecenie odnośnie bezpieczeństwa	80
3. Montaż	82
4. Rozpoczęcie użytkowania	82
5. Obsługa	83
6. Przechowywanie	83
7. Konserwacja	84
8. Rozwiązywanie problemów	85
9. Akcesoria.....	86
10. Dane techniczne	86
11. Serwis / Gwarancja	86

1. Gdzie korzystać z GARDENA Turbotrimmer

Prawidłowe użytkowanie

Podkaszarka żyłkowa GARDENA przeznaczona jest do przycinania i podkaszania trawy na trawnikach w ogrodach przydomowych i ogródkach działkowych.

Urządzenia nie wolno stosować do prac na publicznych terenach zielonych, w parkach, zieleńcach, obiektach sportowych, w gospodarstwach rolnych i leśnych oraz przy ulicznych trawnikach.

Istotne



Ze względu na zagrożenie uszkodzenia ciała podkaszarka żyłkowa GARDENA nie może być używana do przycinania żywopłotu czy rozdrabniania masy kompostowej.

2. Zalecenie odnośnie bezpieczeństwa

Należy przestrzegać wskazówek bezpieczeństwa umieszczonych na podkaszarce.



UWAGA !

→ Przed użyciem należy zapoznać się z instrukcją obsługi.



Niebezpieczeństwo zranienia osób trzecich!

→ Osoby trzecie nie powinny przebywać na niebezpiecznym obszarze.



NIEBEZPIECZEŃSTWO !

Prąd elektryczny!

→ Podkaszarkę należy chronić przed deszczem i wilgocią!



Niebezpieczeństwo zranienia oczu!

→ Nosić okulary ochronne!



Ostrzeżenie! Ryzyko pożaru – nie zwiierać zacisków akumulatora.



Wyłączyć urządzenie. Przed przystąpieniem do czynności regulacyjnych lub czyszczenia urządzenia należy odłączyć akumulator.

→ Ręce i nogi trzymać poza obszarem pracy urządzenia do momentu, aż żyłka przestanie wirować.

Sprawdzanie urządzenia przed każdym użyciem

- Przed każdym użyciem podkaszarki należy przeprowadzić kontrolę wzrokową urządzenia.
- Należy sprawdzić czy otwory wentylacyjne są drożne. Nie wolno używać podkaszarki, kiedy urządzenia zabezpieczające (wyłącznik, osłona zabezpieczająca) są uszkodzone i / lub kaseta z żyłką jest uszkodzona lub zużyta.
- Nigdy nie wolno eliminować ani wyłączać urządzeń zabezpieczających.
- Przed rozpoczęciem pracy sprawdzić teren przeznaczony do koszenia. Usunąć znajdujące się tam ciała obce i podczas pracy zwracać uwagę na ewent. gałęzie, sznury, druty, kamienie itp..
- W przypadku natrafienia na przeszkodę podczas cięcia, należy wyłączyć urządzenie i odłączyć akumulator. Usunąć przeszkodę i sprawdzić urządzenie pod kątem uszkodzeń. W razie konieczności urządzenie należy przekazać do naprawy.

Zastosowanie / Odpowiedzialność

Podkaszarka może spowodować bardzo poważne uszkodzenia ciała.

- Urządzenie to można używać tylko zgodnie z przeznaczeniem opisanym w instrukcji obsługi.
- Jesteście Państwo odpowiedzialni za bezpieczeństwo w obszarze pracy urządzenia..
- Proszę uważać, żeby w miejscu pracy nie znajdowały się inne osoby (w szczególności dzieci) i zwierzęta.
 - Nigdy nie pracować podkaszarką z uszkodzonymi lub znajdującymi się w złym stanie urządzeniami zabezpieczającymi!

Zawsze po zakończeniu pracy należy odłączyć akumulator oraz sprawdzić urządzenie, a zwłaszcza głowicę żyłkową, pod kątem ewentualnych uszkodzeń. W razie potrzeby, urządzenie należy przekazać do naprawy i/lub wymienić głowicę żyłkową.

- Należy nosić okulary ochronne!
 - Należy nosić zakryte buty i długie spodnie do ochrony nóg. Ręce i nogi trzymać z daleka od żyłki, szczególnie podczas uruchamiania urządzenia!
 - Podczas pracy zachowywać zawsze stabilną pozycję.
- Uwaga przy cofaniu się – niebezpieczeństwo upadku!
- Kosić należy zawsze przy dobrej widoczności.

Przerwanie pracy

- Nigdy nie należy zostawiać podkaszarki w miejscu koszenia bez nadzoru.
- Po zakończeniu pracy należy odłączyć akumulator i odłożyć urządzenie w bezpiecznym miejscu.
- W przypadku wyłączenia urządzenia w celu przejścia do innej części ogrodu, urządzenie zawsze należy wyłączyć, odczekać, aż zostanie ono całkowicie zatrzymane i odłączyć akumulator.

Uwaga na otoczenie i warunki atmosferyczne

- Należy dokładnie poznać otoczenie, w którym pracujemy i uważać na możliwe zagrożenia, których z powodu hałasupowodowanego przez

pracujące urządzenie nie można nie usłyszeć.

- Nigdy nie wolno używać podkaszarki wdeszczu lub w mokrym albo wilgotnym otoczeniu.
- Nie używać podkaszarki w pobliżu base-nów lub oczek wodnych.

Bezpieczne użytkowanie akumulatora

⚠ ZAGROŻENIE POŻAREM !

- Nigdy nie wolno wymieniać akumulatorów w pobliżu kwasów lub materiałów łatwopalnych.
- Do ładowania akumulatorów należy używać tylko oryginalnej ładowarki GARDENA. Użycie innych ładowarek może w nieodwracalny sposób uszkodzić akumulator, a nawet doprowadzić do pożaru.

⚠ RYZYKO WYBUCHU !

- Urządzenie należy chronić przed wysoką temperaturą i ogniem.
- Nie wolno pozostawiać urządzenia na grzejniku ani narażać go na długie oddziaływanie promieni słonecznych.

1. Urządzenie należy używać wyłącznie w temperaturze otoczenia w zakresie od -10°C do +45°C.
2. Kabel zasilający należy regularnie kontrolować pod kątem ewentualnych uszkodzeń lub zużycia (kruchość) i można go używać jedynie wówczas, gdy jest on w idealnym stanie.
3. Przy pomocy załączonej ładowarki można ładować akumulatory wielokrotnego użytku, znajdujące się na wyposażeniu urządzenia.
4. Nie wolno ładować ładowarką baterii jednorazowego użytku (ryzyko pożaru).

Zastosowanie / odpowiedzialność:

Uwaga! Ze względu na ryzyko wystąpienia obrażeń ciała akumulator nie może być używany jako źródło zasilania dla innych urządzeń! Akumulator może być używany wyłącznie z urządzeniami GARDENA, do których został przeznaczony.

W przypadku znacznego obciążenia pozostawić akumulator do ochłodzenia (czas chłodzenia do 1 godziny). Nie wolno ładować zbyt gorącego akumulatora.

Przechowywanie:

Nie przechowywać akumulatora w temperaturze powyżej 45 °C, ani nie narażać na bezpośrednie oddziaływanie promieni słonecznych. Zaleca się przechowywać nie akumulatora w temperaturze poniżej 25 °C, aby stopień samoistnego rozładowania był jak najmniejszy. Nie przechowywać urządzenia z podłączonym akumulatorem w celu niedopuszczenia do użycia niezgodnego z przeznaczeniem oraz uniknięcia wypadków.

Nie przechowywać akumulatora w miejscach występowania elektrycznych ładunków statycznych.

3. Montaż

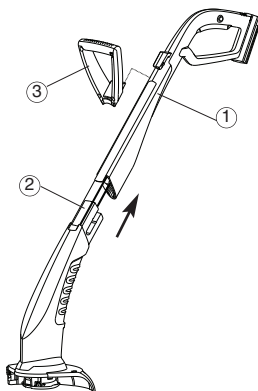

1. Przymocować górną część uchwytu (1) do dolnej części urządzenia (2) do momentu usłyszenia kliknięcia. Podczas powyższego montażu należy zachować ostrożność, aby wewnętrzny przewód nie został naciągnięty lub zatrzasknięty.
2. Uchwyt dodatkowy (3) wetknąć na górną część uchwytu (1) do usłyszenia wyraźnego kliknięcia.
3. Osłonę (4) nałożyć na dolną część podkaszarki (2), żyłkę tnącą (5) należy przy tym przeciągnąć przez otwór osłony (4).
4. Osłonę (4) wetknąć na dolną część podkaszarki (2) do usłyszenia wyraźnego kliknięcia (3 zapadki).

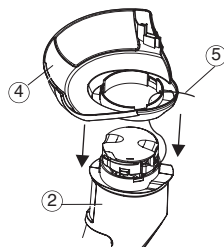

4. Rozpoczęcie użytkowania

Przed pierwszym użyciem akumulator musi być w pełni naładowany. Czas ładowania (rozładowanego akumulatora) około 6 godziny.

Akumulator NiMH może być ładowany w dowolnym stanie naładowania, a proces ładowania może być przerwany w dowolnym czasie, bez negatywnych skutków dla akumulatora (brak efektu pamięci).

Aby akumulator nie rozładowywał się przez ładowarkę, należy je wyjąć z ładowarki.



OSTRZEŻENIE !

Zbyt duże napięcie spowoduje uszkodzenie akumulatora i ładowarki.

→ Należy upewnić się, że napięcie sieciowe jest odpowiednie.

Ładowarkę stosować jedynie wewnątrz.

Nie wystawiać ładowarki na działanie wilgoci.

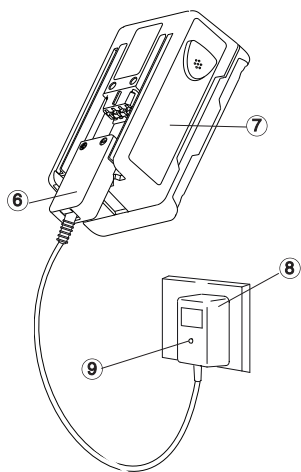

1. Podłączyć wtyczkę przewodu zasilającego (6) do akumulatora (7).
2. Podłączyć ładowarkę (8) do gniazdka sieciowego.
Kontrolka ładowania (9) na ładowarce zapali się na czerwono. Akumulator jest ładowany.

Gdy kontrolka ładowania (9) zapali się na zielono, akumulator jest w pełni naładowany.

3. Najpierw odłączyć kabel zasilający (6) od akumulatora (7), a następnie odłączyć ładowarkę akumulatora (8) od gniazda elektrycznego.
4. Akumulator (7) wsunąć od dołu na uchwyt (10).

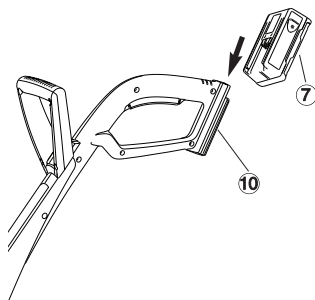

Należy unikać nadmiernego rozładowania:

Wyłączyć urządzenie przed całkowitym rozładowaniem akumulatora w celu niedopuszczenia do skrócenia okresu żywotności akumulatora.

→ W przypadku zaobserwowania pogorszenia jakości pracy urządzenia, należy naładować akumulator.

Jeżeli bateria jest całkowicie rozładowana, dioda LED zacznie pulsować na początku ładowania. Jeżeli dioda LED nadal pulsuje po upływie godziny, wystąpił błąd (patrz 8. Rozwiązywanie problemów).

5. Obsługa

Niebezpieczeństwo zranienia!



Istnieje niebezpieczeństwo zranienia się, kiedy podkaszarka nie wyłącza się po zwolnieniu przycisku włączającego.

→ Nie wolno usuwać ani pomijać zabezpieczeń

Pozycja robocza:



→ Podkaszarkę należy trzymać za górną część uchwytu (11) i uchwyt dodatkowy w taki sposób, aby głowica tnąca (12) była skierowana lekko do przodu.

Należy unikać kontaktu żyłki z twardymi przedmiotami (mur, kamienie, płoty ...), aby zapobiec zapiečeniu lub zerwaniu żyłki.

Uruchamianie podkaszarki:

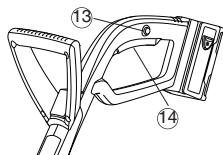

Włączanie podkaszarki:

1. Wcisnąć blokadę włącznika (13) i przytrzymując go wcisnąć przycisk włączania (14) na uchwycie ręcznym.
2. Blokadę włączania (13) puścić.

Wyłączanie podkaszarki:

→ Zwolnić przycisk włączania (14) na uchwycie ręcznym.

Wydłużanie żyłki (automatyka):

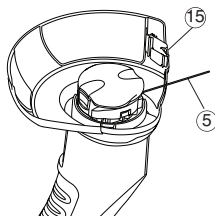

Tylko przy maksymalnej długości żyłki tnącej 5 cięcie jest równomierne.

Gdy po wyłączeniu szpula żyłki zatrzyma się, żyłka tnąca 5 wydłuży się automatycznie.

Ponieważ żyłka wydłuża się stopniowo, w poszczególnych przypadkach należy kilkakrotnie powtórzyć przebieg wyłączenia / włączenia (do 6 razy). Istotnym jest, aby szpula żyłki za każdym razem zatrzymała się całkowicie.

Żyłka tnąca jest wystarczająco wydłużona, gdy po włączeniu słyszalnie uderza o ogranicznik żyłki H.

Gdy żyłka na szpuli skończy się należy wymienić szpulę na nową (GARDENA kasetą z żyłką art. 5306).

6. Przechowywanie

Miejsce przechowywania urządzenia musi być zabezpieczone przed dziećmi.

1. Odłączyć akumulator i całkowicie go naładować (patrz punkt 4. Wstępna obsługa).
2. Oczyszczyć urządzenie (patrz punkt 7. Konserwacja).
3. Podkaszarkę umieścić w suchym i zabezpieczonym przed mrozem miejscu.

Zalecenie: Podkaszarkę można zawieszać za uchwyt. W przypadku przechowywania w pozycji wiszącej głowica tnąca nie jest niepotrzebnie obciążana.

→ Ważne: Urządzenie zutylizować w wyznaczonym miejscu.

Utylizacja:

(zgodnie z dyrektywą 2002/96/EG)



Utylizacja akumulatorów:



Ważne:

Akumulatory NiMH należy zwrócić do swojego dealera GARDENA lub prawidłowo zutylizować w publicznym centrum recyklingu.

1. Rozładować całkowicie akumulatory NiMH.
2. Zutylizować prawidłowo akumulatory NiMH.

7. Konserwacja

Niebezpieczeństwo zranienia!



Istnieje niebezpieczeństwo zranienia się żyłką tnącą!
→ Przed przystąpieniem do prac konserwacyjnych należy zawsze w pierwszej kolejności odłączyć akumulator.

Niebezpieczeństwo zranienia!



Istnieje niebezpieczeństwo zranienia się i uszkodzenia urządzenia!
→ Podkaszarki nie należy czyścić pod bieżącą wodą lub za pomocą strumienia wody (szczególnie pod wysokim ciśnieniem).

Czyszczenie osłony i otworów wentylacyjnych:

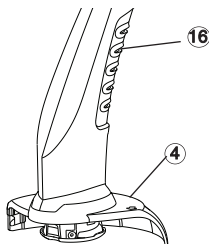

→ Po każdym użyciu podkaszarki należy usunąć resztki trawy i zanieczyszczeń z osłony (4) i szczelin wentylacyjnych (16).

Wymiana szpuli z żyłką:



Niebezpieczeństwo zranienia!
→ Nie stosować metalowych części tnących, części zamiennych lub osprzętu dodatkowego, który jest nie autoryzowany przez firmę GARDENA.



Ryzyko obrażeń spowodowanych przez ogranicznik żyłki.
→ Nie zbliżać palców do ogranicznika żyłki.
→ Po zakończeniu wymiany głowicy żyłkowej i przed włączeniem urządzenia należy je zawsze ustawić w normalnym położeniu pracy.

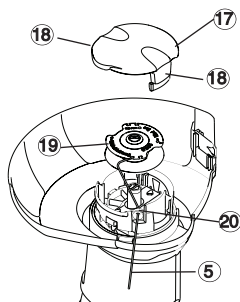

Można stosować tylko oryginalne szpule z żyłką GARDENA, są one dostępne w punktach sprzedaży oferujących wyroby GARDENA lub w serwisie firmy GARDENA.

- Szpula z żyłką do podkaszarki GARDENA SmallCut: Art. 5306
- 1. Odłączyć akumulator.
- 2. Pokrywą szpuli (17) przycisnąć jednocześnie z dwóch stron w miejscu umieszczenia zacisków (18) i zdjąć.
- 3. Wyjąć szpulę (19).
- 4. Usunąć ewentualne zanieczyszczenia.
- 5. Żyłkę tnącą (5) z nowej szpuli (19) przeciągnąć przez oczko (20) i wyciągnąć jej odcinek o długości ok. 10 cm.
- 6. Założyć szpulę żyłki (19). *Żyłki tnącej (5) nie wolno przy tym zakleszczyć.*
- 7. Pokrywą szpuli (17) umieścić w uchwycie tak, żeby zamknęły się obydwie zatrzaski (18), czemu towarzyszy głośne "kliknięcie".
→ Jeżeli osłona głowicy (17) nie może zostać zablokowana w odpowiednim położeniu, należy lekko obrócić głowicę żyłkową (19) do prawidłowego położenia w uchwycie głowicy żyłkowej.
→ Sprawdzić osłonę głowicy (17) pod kątem prawidłowego zamontowania poprzez próbę zdemontowania jej bez wcześniejszego naciśnięcia zaczepów blokujących (18).

8. Rozwiązywanie problemów

Niebezpieczeństwo zranienia!



Istnieje niebezpieczeństwo zranienia się żyłką tnącą!
→ Przed przystąpieniem do prac konserwacyjnych należy zawsze w pierwszej kolejności odłączyć akumulator.

Ręczne wyciągnięcie żyłki ze szpuli:



Ryzyko obrażeń spowodowanych przez ogranicznik żyłki.
→ Nie zbliżać palców do ogranicznika żyłki.
→ Po wydłużeniu żyłki i przed ponownym włączeniem urządzenia należy je zawsze ustawić w normalnym położeniu pracy.

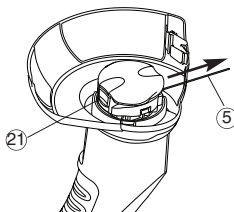

Jeśli żyłka jest za krótka lub jeśli przy włączaniu się nie wydłuża, może ona zostać wyciągnięta ręcznie.

1. Odłączyć akumulator.
2. Przycisk automatyki (21) wcisnąć ręką i przytrzymać go jednocześnie ciągnąc za żyłkę tnącą (5).

Luzowanie wciągniętej / zapieczonej żyłki tnącej:

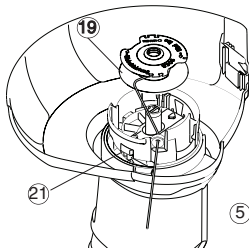

Jeśli żyłka tnąca została wciągnięta do szpuli lub automatyczne wydłużanie żyłki po pociągnięciu żyłki nadal nie działa, prawdopodobnie żyłka tnąca (5) zapiekła się w szpuli (19).

1. Odłączyć akumulator.
2. Szpulę (19) wyjąć jak podano w punkcie 7. Konserwacja "Wymiana szpuli z żyłką".
3. Rozwinąć żyłkę tnącą (5), oczyścić szpulę (19) i żyłkę (5), po czym ponownie nawinąć żyłkę (5) na szpulę (19).
4. Wyczyścić suwak automatyki (21). Suwak automatyki musi się swobodnie przesuwac.
5. Szpulę ponownie (19) założyć jak podano w punkcie 7. Konserwacja "Wymiana szpuli z żyłką".

Zakłócenie

Podkaszarka nie przycina trawy

Możliwa przyczyna

Żyłka zużyła się.

Postępowanie

→ Wymienić szpulę z żyłką (patrz 7. Konserwacja "Wymiana szpuli z żyłką").

Żyłka tnąca jest za krótka lub automatyczne wydłużanie żyłki nie działa.

→ Wyciągnąć żyłkę ręcznie ze szpuli.

Żyłka tnąca w szpuli jest wciągnięta lub zapieczona.

→ Poluzować wciągniętą / zapieczoną żyłkę tnącą.

Kontrolka ładowania nie świeci

Źle podłączono ładowarkę lub kabel ładowarki.

→ Poprawnie podłączyć ładowarkę i kabel ładowarki.

Kontrolka ładowania świeci dłużej niż przez 1 godzinę

Wystąpiło zakłócenie działania.

→ Kabel ładowarki odłączyć i podłączyć. Zakłócenie zostanie zresetowane.

Akumulator nie chce się naładować

Akumulator jest uszkodzony.

→ Wymienić akumulator (Art. 8834).



W przypadku wystąpienia innych zakłóceń prosimy o skontaktowanie się z serwisem GARDENA lub autoryzowanym punktem serwisowym. Naprawy mogą być dokonywane tylko i wyłącznie przez serwis GARDENA lub autoryzowany punkt serwisowy.

9. Akcesoria

GARDENA Szpula z żyłką	dla podkaszarka SmallCut 300 Accu	Art. 5306
Akumulator zamienny NiMH 18V Gardena	Akumulator gwarantujący dłuższą pracę lub do wymiany 1,6 Ah (ok. 60 min.)	Art. 8834

10. Dane techniczne

Turbotrimmer SmallCut 300 Accu (Art. 8844)	
Oznaczenie	Wykaszarka
Grubość żyłki	1,5 mm
Szerokość cięcia	230 mm
Zapas żyłki	10 m
Przedłużanie żyłki	automatyczne
Masa łącznie z akumulatorem	2,0 kg
Liczba obrotów szpuli	8 500 obr. / min
Emisja w obszarze roboczym - wartość charakterystyczna $L_{pA}^{1)}$	75 dB(A)
Niepewność K_{pA}	3 dB(A)
Poziom hałasu $L_{WA}^{2)}$	mierzony 86 dB(A) gwarantowany 88 dB(A)
Wibracja miejscowa $a_{vhw}^{1)}$	2,6 m/s ²
Niepewność K_{ah}	1,5 m/s ²
Akumulator	NiMH (18V)
Pojemność akumulatora	1,6Ah
Czas ładowania akumulatora	około 6 godz.
Ładowarka	
Napięcie sieciowe	230 V/50 Hz
Znamionowy prąd wyjściowy	600 mA

Metoda pomiaru zgodnie z 1) EN 786 2) dyrektywa 2000/14/EC

11. Serwis / Gwarancja

GARDENA udziela 2-letniej gwarancji na ten produkt (rozpoczynającej się od daty zakupu). Niniejsza gwarancja obejmuje wszelkie poważne usterki urządzenia, co do których można wykazać, iż są to wady materiałowe lub produkcyjne. W ramach gwarancji wymienimy urządzenie lub dokonamy jego nieodpłatnej naprawy, jeżeli będą spełnione następujące warunki:

- Urządzenie było prawidłowo użytkowane, zgodnie z wymogami Instrukcji obsługi.
- Nie była podejmowana próba samodzielnej naprawy przez nabywcę bądź inną nie upoważnioną stronę trzecią.

Części eksploatacyjne – szpula z żyłką i pokrywa szpuli – nie podlegają gwarancji.

Gwarancja producenta nie wpływa na roszczenia gwarancyjne użytkownika wobec dealera/sprzedawcy.

Jeśli zauważysz błąd z Turbotrimmer, wadliwe urządzenie należy zwrócić wraz z dowodem zakupu i opisem usterki (na własny koszt) do jednego z Centrów GARDENA usług, wymienionych na końcu niniejszej instrukcji.

GARDENA

Turbotrimmer SmallCut 300 Accu



Ez az eredeti angol nyelvű felhasználói kézikönyv magyar fordítása

Kérjük gondosan olvassa el ezt a Vevőtájékoztatót és tartsa be utasításait.

A Vevőtájékoztató segítségével ismerkedjen meg a damilos fűszegélynyíró helyes használatával és a biztonsági megjegyzésekkel.



Biztonsági okokból gyermekek, 16 éven aluliak és olyanok, akik nem ismerik a Vevőtájékoztatóban foglaltakat, a damilos fűszegélynyírórt nem használhatják.

Testi vagy szellemi fogyatékkal rendelkező emberek a terméket csak egy másik ember felügyelete vagy irányítása mellett használhatják. A gyermekeket felügyelni kell annak biztosítása céljából, hogy ne játsszanak a termékkel. Soha ne használja a fűnyírórt fáradtan, betegen vagy alkohol, kábítószer ill. gyógyszer hatása alatt!

Tartalomjegyzék

→ Kérjük, a használati utasítást biztonságos helyen tárolja.	
1. Hol használja a GARDENA Turbotrimmer.....	87
2. Biztonsági utasítások	87
3. Összeszerelés	89
4. Első használat	89
5. Használat	90
6. Tárolás	90
7. Karbantartás	91
8. Hibaelhárítás	92
9. Tartozékok.....	93
10. Műszaki adatok	93
11. Szerviz / Jótállás	93

1. Hol használja a GARDENA Turbotrimmer

Rendeltetés szerű használat

A GARDENA damilos fűszegélynyíró gye- és fűfelületek vágására, nyírására alkalmas házi- vagy hobbikertekben.

A készüléket nem nyilvános létesítményekben, parkokban, sportlétesítményekben, utcán ill. a mező- és erdőgazdaságban való használatra tervezték.

Ne feledje



Személyi sérülés veszélye miatt a damilos fűszegélynyíró nem használható bokrok, bozótok és sövények igazítására, komposztálás céljára történő aprításra.

2. Biztonsági utasítások

Vegye figyelembe a damilos fűszegélynyírórn levő biztonsági megjegyzéseket.



FIGYELEM !

→ Üzembe helyezés előtt olvassa el a Vevőtájékoztatót.



VESZÉLY !

Személyi sérülés!

→ Az idegeket tartsa távol a veszélyes övezettől.



VESZÉLY ! Áramütés!

→ Védje a damilos fűszegélynyírórt az esőtől, nedvességtől.



VESZÉLY ! Szemsérülés!

→ Hordjon védőszemüveget!



Figyelem! – Tűzveszély: ne zárja rövidre az akkumulátor pólusait!



Kapcsolja ki! Beállítás vagy tisztítás előtt távolítsa el az akkumulátort.

→Kézét, lábát a munkafelülettel mindaddig tartsa távol, amíg a damil teljesen le nem áll.

Ellenőrzés minden használat előtt

- Minden használat előtt vizsgálja meg a damilos fűszegélynyírót.
- Ellenőrizze, hogy a levegőztető nyílások nincsenek-e eltömődve.

Ne használja a damilos fűszegélynyírót, ha a biztonsági berendezések (nyomókapcsoló, biztonsági borítás) sérültek és / vagy kopottak.

- A biztonsági berendezéseket soha ne iktassa ki.
- Ellenőrizze a felületet vágás előtt. Távolítsa el az idege tárgyakat, ill. vigyázzon munka közben az idegen tárgyakra (pl. kővek, ágak, zsinegek, drótok...).
- Ha vágás közben akadályba ütközik, kapcsolja ki az eszközt, és vegye ki az akkumulátort. Távolítsa el a tárgyat, és ellenőrizze a kaszát, hogy megsérült-e. Ha szükséges, javíttassa meg a kaszát.

Használat / felelősség

A damilos fűszegélynyíró komoly sérüléseket okozhat!

- A damilos fűszegélynyírót kizárólag a Vevőtájékoztatóban megadott célra használja.

A munkaterület biztonságáért Ön felel.

- Ügyeljen arra, hogy idegen személyek (különösen gyermekek) vagy állatok a munkaterület közelében ne tartózkodjanak.
- A damilos fűszegélynyírót soha ne használja hibás vagy sérült biztonsági berendezésekkel.

Használatot követően vegye ki az akkumulátort, és rendszeresen ellenőrizze a kaszát, különösen a damilfejet, hogy sérült-e. Ha szükséges, javíttassa meg a kaszát és/vagy cseréltesse a damilfejet.

- Hordjon szemvédőt, vagy védőszemüveget!
- Lábai védelmére viseljen hosszú nadrágot és szilárd lábbelit. Kezét és lábát tartsa távol a vágószáltól – különösen üzembehelyezéskor!
- Munkavégzés közben ügyeljen a biztonságos, szilárd állásra.

Figyeljen hátramenet közben. Botlásveszély!

- Csak megfelelő látási körülmények között dolgozzon.

A munka megszakítása

- A damilos fűszegélynyírót soha ne hagyja felügyelet nélkül a munkaterületen.
- Ha leáll a munkával, vegye ki az akkumulátort, és tárolja biztonságos helyen a készüléket.
- Ha azért áll le a munkával, hogy a kert egy másik részébe vigye át, mindig kapcsolja ki a készüléket, várja meg, míg a termék leáll, majd vegye ki az akkumulátort.

Vegye figyelembe a környezeti viszonyokat

- Ismerkedjen meg környezetével és ügyeljen azokra a lehetséges veszélyekre, melyeket a gép zaja miatt esetleg nem hallhat.
- Esőben vagy nedves környezetben ne használja a damilos fűszegélynyírót.

- A damilos fűszegélynyírót ne használja közvetlenül a medencénél vagy kerti tónál.

Akkumulátor biztonság



- Az akkumulátort soha ne töltsen sav vagy gyúlékony anyagok mellett.
- A töltéshez csak az eredeti GARDENA akkumulátortöltőt használja. Más akkumulátortöltők használata javíthatatlanul károsíthatja az akkumulátorokat, és akár tüzet is okozhat.



- Óvja készülékét a hőtől és a tűztől.
 - Ne hagyja hosszabb ideig hősugárzó mellett, és ne tegye ki hosszabb ideig erős napfénynek.
1. A készüléket csak -10°C és $+45^{\circ}\text{C}$ közötti környezeti hőmérsékleten használja.
 2. Rendszeresen ellenőrizni kell, hogy a töltőkábel nem sérült-e vagy öregedett-e (törékenységi) meg. Csak tökéletes állapotú töltőkábelt szabad használni.
 3. A mellékelt töltőegység csak a készülékkel együtt szállított akkumulátor töltésére használható.
 4. Az akkumulátortöltővel ne kísérleljen meg nem újratölthető elemeket tölteni (tűzveszély).

Használat / felelősség:

A testi veszélyeztetés miatt az akkut ne használja más készülék energiaforrásaként. Az akkut kizárólag az erre tervezett GARDENA készülékeihez csatlakoztatva használja.

Nagy terhelés után először hagyja lehűlni az akkut (a lehűlés időhossza max. 1 óra). A túl forró akkut nem lehet tölteni.

Tárolás:

Az akkut ne tárolja 45°C feletti hőmérsékleten vagy napsugárzásnak. Ideális esetben az akkut alatt tárolja, hogy az kicsi legyen. Soha ne tárolja a terméket behelyezett akkumulátorral, hogy megelőzze a téves használatot és a baleseteket. Az akkut ne tárolja olyan helyeken, ahol statikus elektromosság van.

3. Összeszerelés

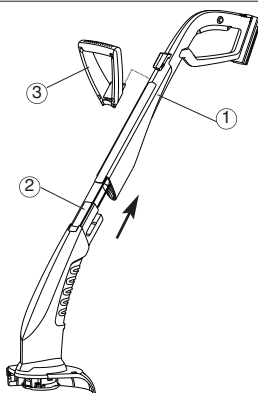

1. Illesse össze a fogantyú felső részét (1) és a kasza alsó részét (2), míg a helyükre nem kattannak. Eközben a belső vezetéknek nem szabad megnyúlnia vagy becsípődnie.
2. A pótfogantyút (3) helyezze a fogantyú felső részére (1), amíg a csatlakozás hallhatóan be nem pattan.
3. A fedelet (4) helyezze a vágó-fejre (2) s a vágószálat (5) vezesse át a fedélen (4) lévő nyíláson.
4. A fedelet (4) nyomja rá a vágó-fejre (2), amíg a csatlakozás (rögzítőfül) hallhatóan be pattan.

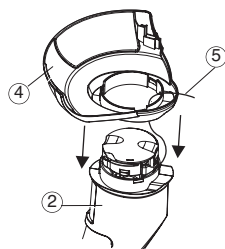

4. Első használat

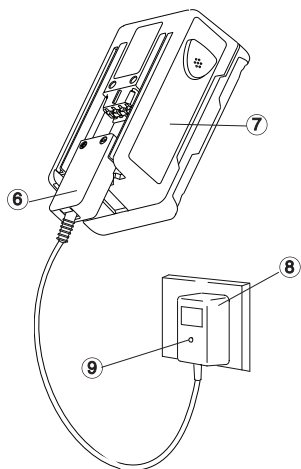

Az első használat előtt tölts fel teljesen az akkumulátort. A töltési idő (lemerült akkumulátor esetén) hozzávetőlegesen 6 óra.

A NIMH akkumulátor bármilyen töltési állapotban tölthető, és a töltési folyamat bármikor megszakítható anélkül, hogy az akkumulátor károsodna (nincs memóriahatás).

Ahhoz, hogy a teljesen feltöltött akkumulátort nem zárják le, az akkumulátort le kell kapcsolni az akkumulátor töltőt.



FIGYELEM!

A túlfeszültség károsítja az akkumulátorokat és az akkumulátortöltőt.

→ Ellenőrizze a megfelelő hálózati feszültséget.

ŁadownikŁ stosować jedynie wewnŁtrŁ.

Nie wystawiać ładownika na dziaŁanie wilgoci.

1. Helyezze a töltőkábel csatlakozóját (6) az akkumulátorba (7).
 2. Csatlakoztassa az akkumulátortöltőt (8) a fali aljzatba.
Az akkumulátortöltőn a töltést jelző lámpa (9) örs színben világít. Az akkumulátor töltés alatt áll.
- Amint a töltést jelző lámpa (9) zöld színben világít, az akkumulátor teljesen fel van töltve.
3. Először a töltőkábelt (6) távolítsa el az akkumulátorról (7), és utána húzza ki az akkumulátortöltőt (8) a fali aljzataból.
 4. Csatlakoztassa az akkumulátort (7) a termékhez (10).

Kerülje a túlzott kisütést:

Hagyja abba a kasza használatát, mielőtt az akkumulátor teljesen lemerülne, mivel ez csökkenti annak élettartamát.

→ Amennyiben a kasza teljesítménye észrevehetően csökken, tölts fel az akkumulátort.

Amennyiben az akkumulátort teljesen kisütötte, a töltés kezdetekor a LED villogni kezd. Amennyiben a LED egy óra után is villog, hiba történt (lásd: 9. Hibaelhárítás).

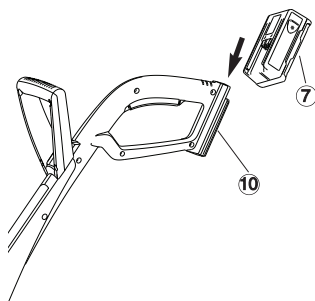

5. Használat

Balesetveszély!



Balesetveszélyes, ha a szegélynyíró az indítógomb kiengedésekor nem kapcsol ki!

→ A biztonsági- vagy kapcsolóberendezéseket nem szabad áthidalni

Helyes tartás:

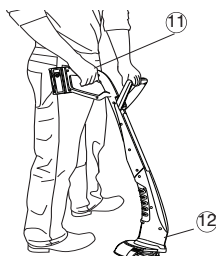

→ Állítsa be úgy a fűszegélynyírót a fogantyú (11) és a pótfogantyú segítségével, hogy a vágófej (12) kissé előre dőljön.

Kerülje, hogy a szál kemény tárgyakkal (fal, kövek, kerítés, ...) érintkezzen, hogy megakadályozza a vágószál kopását, törését.

A fűszegélynyíró indítása:

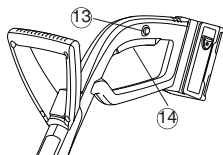

A fűszegélynyíró bekapcsolása:

1. Nyomja meg, és tartsa lenyomva a biztonsági reteszt (13), és utána nyomja le a nyélen található indítógombot (14).
2. Engedje el újra a biztonsági reteszt (13).

A fűszegélynyíró kikapcsolása:

→ Engedje el a nyélen található indítógombot (14).

Szálmeghosszabítás (automata):

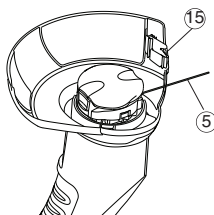

Csak abban az esetben tud teljesen tiszta vágást elérni, ha a vágószál 5 maximális hosszúságú.

Kikapcsolás után, amikor az orsó nyugalmi állapotba kerül, akkor a vágószál (5) automatikusan megnövekszik.

A vágószál csak kis fokozatokban növekszik, ezért bizonyos esetekben szükséges lehet, hogy többször is megismételje a ki-, bekapcsolási folyamatot (akár hatszor is). Fontos, hogy az orsó minden egyes alkalommal teljesen nyugalmi helyzetbe kerüljön. A vágószál akkor éri el a kívánt hosszt, ha a bekapcsolás után hallható, amint a szálszabályozóhoz (15) hozzátűdik.

Ha elfogyott a vágószál, akkor az egész orsót cserélni kell. (GARDENA pótszálsórsó, cikksz. 5306).

6. Tárolás

Gyermekektől elzárt helyen tárolja.

1. Vegye ki az akkumulátort és teljesen töltsze fel (lásd: 4. Beüzemelés).
2. Tisztítsa meg a kaszát (lásd: 7. Karbantartás).
3. A damilos fűszegélynyírót száraz, fagymentes helyen tárolja.

Ajánlás: A fűszegélynyíró a nyélnél fogva felakasztható. Lógó helyzetben a vágófej nem terhelődik feleslegesen.

Hulladékkezelés: (2002/96/EG)



Ne adjon a termék a normál háztartási hulladékot. Meg kell semmisíteni összhangban a megfelelő helyi környezetvédelmi előírásoknak.

→ Fontos: Győződjön meg arról, hogy az egység megsemmisíteni a helyi újrahasznosító gyűjtőközpontba.

Az akkumulátor hulladékkezelése:



NiMH

Fontos:

Kérjük, a NiMH akkumulátorokat vigye vissza a GARDENA forgalmazóhoz, vagy leselejtezésüket újrahasznosítási begyűjtő ponton keresztül végezze.

1. Megfelelően süsse ki a NiMH akkumulátorokat.
2. Megfelelően ártalmatlanítsa a NiMH akkumulátorokat.

7. Karbantartás

Balesetveszély!



A vágószál balesetveszélyes!

→ Szállítás vagy karbantartási munka előtt mindig vegye ki a Turbotrimmer akkumulátorát.

Balesetveszély!



Balesetveszély és anyagi kár keletkezhet!

→ Tilos a szegélynyíró folyó víz alatt és vízszugárral tisztítani (főleg nagy nyomás alatt).

A fedél- és a levegőnyílás tisztítása:

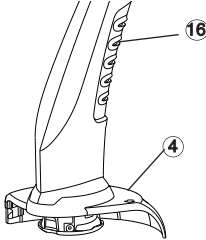

A léghűtés nyílásain sosem lehet szennyeződés.

→ Minden használat után távolítsa el a fű- és szennyeződés maradványait a fedélről (4) és a levegőnyílásról (16).

A pótszálorsó cseréje:



Balesetveszély!

→ Sose használjon olyan fém vágóalkatrészeket vagy pótalkatrészeket és tartozékokat, melyeket a GARDENA nem javasol erre a célra.



A damilfej sérülésveszélyt jelent!

→ Tartsa az ujjait távol a damilfejtől.

→ A damilfejkazetta cseréjét követően bekapcsolás előtt mindig fordítsa a kaszát annak normál üzemi helyzetébe.

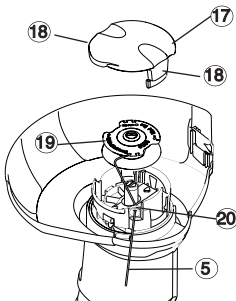

Csak eredeti GARDENA-tekerceket használjon. A tekerceket GARDENA-kereskedőjétől, vagy közvetlenül a GARDENA-szerviztől szerezheti be.

• A SmallCut szegélynyíró tekerce: **5306-os cikkszám**

1. Vegye ki az akkumulátort.
2. A tekercsfedél (17) mindkét patentjét (18) egyszerre nyomja össze, és húzza le.
3. Vegye le a tekercszet (19).
4. Távolítsa el az esetleges szennyeződéseket.
5. Fűzze be az új pótszálorsó (19) vágószálát (5) és fűzze át a furaton (20), és húzza ki kb. 10 cm-re.
6. Helyezze be a pótszálorsót (19). *Közben figyeljen, hogy a vágó-szál (5) ne szoruljon be.*
7. A tekercsfedele (17) úgy helyezze be a tekercstartóba, hogy a két retesz (18) bekattanjon

→ Ha a kazetta fedele (17) nem záródik a helyére, fordítsa el a damilkazettát (19) finoman, míg a kazetta (19) a helyére nem kerül a damilkazetta tartójában.

→ Ellenőrizze, hogy a kazetta fedele (17) megfelelően a helyén van-e, megkísérelve elmozdítását a rögzítő kapcsok (18) nyomása nélkül.

8. Hibaelhárítás

Balesetveszély!



A szál manuális kihúzása a pótszálorsóból:

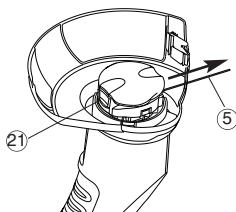

A vágószál balesetveszélyes!

→ Szállítás vagy karbantartási munka előtt mindig vegye ki a Turbotrimmer akkumulátorát.

A damilfej sérülésveszélyt jelent!

→ Tartsa az ujjait távol a damilfejtől.

→ A damilszál meghosszabbítását követően bekapcsolás előtt mindig fordítsa a kaszát annak normál üzemi helyzetébe.

A túl rövid vágószálat, vagy ha bekapcsoláskor nem hosszabbodik meg a vágószál, manuálisan újra ki lehet húzni.

1. Vegye ki az akkumulátort.
2. Az automata kitolót (21) kézzel tartva lenyomva, és ezzel egyidejűleg húzzon a vágószálon (5).

Ha a vágószál becsúszott az orsóba, vagy az automata szálmeghosszabbítás a vágószál húzása után sem működik, lehetséges, hogy az orsóban (19) található vágószál (5) összeolvadt, összeragadt.

1. Vegye ki az akkumulátort.
2. Az orsót (19) az 7. Karbantartás "Orsócsere" fejezet szerint távolítsa el.
3. A vágószálat (5) tekerje le, tisztítsa meg az orsót (19) és a vágószálat (5), és tekerje vissza a szálat (5) az orsóra (19).
4. Tisztítsa meg az automata kitolót (21). Az automata kitolónak szabadon eltolhatónak kell lennie.
5. Helyezze vissza az orsót az 7. Karbantartás "Orsócsere" című fejezet szerint.

Becsúszott / elkopott vágószál:

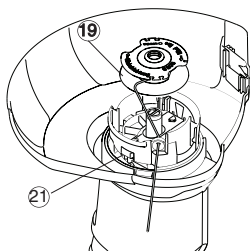

Hiba

A fűszegélynyíró már nem vág

Lehetséges ok

Elfogyott a vágószál.

Megoldás

→ Cserélje ki a vágószálat (lásd 6. Karbantartás "Orsócsere").

A vágószál túl rövid, vagy nem működik az automata szálmeghosszabbítás.

→ Húzza meg manuálisan a vágószálat az orsóból.

A vágószál becsúszott az orsóba, vagy összeolvadt, összeragadt.

→ Szabadítsa ki a becsúszott / elkopott vágószálat.

A töltésellenőrző lámpa nem világít

A töltőkészülék vagy a töltőkábel nincs jól csatlakoztatva.

→ Csatlakoztassa helyesen a töltőkészüléket és a töltőkábelt.

A töltésellenőrző lámpa több, mint egy óra hosszan át villog

Hiba lépett fel.

→ A töltőkábelt húzza ki és dugja be újra.
A zavar megszűnik.

Az akkumulátort nem lehet már feltölteni

Az akkumulátor meghibásodott.

→ Cserélje ki az akkut (Art. 8834).



Egyéb meghibásodás esetén vegye fel a kapcsolatot a GARDENA szervizek egyikével. Javításokat csak GARDENA szakszervizek, vagy arra jogosult GARDENA szakkereskedők végezhetnek.

9. Tartozékok

GARDENA pótszálorsó	A damilos fűszegélynyíró SmallCut 300 Accu	Cikksz. 5306
GARDENA csere akkumulátor, NIMH, 18 V	Akkumulátor hosszabb üzemidőhöz vagy cseréhez 1,6 Ah (kb. 60 perc)	Cikksz. 8834

10. Műszaki adatok

Turbotrimmer SmallCut 300 Accu (Art. 8844)	
Megnevezés	Fűkasza
Szálvastagság	1,5 mm
Vágási átmérő	230 mm
Száltartalék	10 m
Szálmeghosszabbítás	automatikus
Súly akkumulátorral együtt	2,0 kg
Szálorsó fordulatszám	8 500 U/min
Munkaterületen fennálló zajkibocsátásra jellemző érték $L_{pA}^{(1)}$	75 dB(A)
Bizonytalanság K_{pA}	3 dB(A)
Zajszint $L_{WA}^{(2)}$	mért 86 dB(A) garantált 88 dB(A)
Kéz/kar rázkódás $a_{vhw}^{(1)}$	2,6 m/s ²
Bizonytalanság K_{ah}	1,5 m/s ²
Akkumulátor	NIMH (18 V)
Akkumulátor kapacitása	1,6 Ah
Az akkumulátor töltési ideje	hozzávetőlegesen 6 óra.
Akkumulátortöltő	
Hálózati feszültség	230 V / 50 Hz
Névleges kimeneti áram	600 mA
Maximális kimeneti feszültség	21 V (DC)

Mérési módszer a következők szerint: 1) EN 786 2) irányelv :2000/14/EK

11. Szerviz / Jótállás

A GARDENA a termékre a vásárlástól számítva 2 év jótállást biztosít. Ez a jótállás az egység minden olyan súlyos hibájára kiterjed, amely bizonyítottan anyaghibából vagy gyártási hibából származik. A jótállási idő alatt az egységet vagy kicseréljük, vagy díjmentesen megjavítjuk, amennyiben teljesülnek a következő feltételek:

- Az egységet megfelelően kezelték, és betartották a használati utasításban felsorolt követelményeket.
- Az egységet sem a felhasználó, sem jogosulatlan harmadik fél nem kísérelte meg megjavítani.

A vágószál és az orsfedél kopóalkatrészek, ezért a garancia alól ki vannak zárva.

Ez a gyártói jótállás nincs hatással a felhasználó forgalmazóval/értékesítővel szemben fennálló jótállási követeléseire.

Javítási igény esetén küldje el a megadott szervizek egyikébe a készüléket a vásárlási számla másolatával és a hiba leírásával. Kérjük, küldeményét bérmentesítse. Javítás után a készülékét visszaküldjük Önnek.

GARDENA

Turbotrimmer SmallCut 300 Accu



Překlad původního anglického návodu k obsluze.

Přečtěte si pozorně návod a dodržujte pokyny, které jsou v něm uvedeny. Pomocí našeho návodu se seznámíte s turbotrimmerem, jeho správným využitím i s bezpečnostními předpisy.



Z bezpečnostních důvodů nesmí s turbotrimmerem pracovat děti a mladiství do 16 let ani osoby, které se dostatečně neseznámily s návodem. Osoby s omezenými fyzickými nebo psychickými schopnostmi smí tento výrobek používat pouze pod dohledem oprávněné osoby nebo když s ním byly seznámeny. Děti by měly být pod dohledem, aby bylo zajištěno, že si s produktem nehrají. Nikdy neobsluhujte sekačku, když jste unavený, nemocný anebo pod vlivem alkoholu, drog nebo léků.

Obsah

→ Uložte tento návod na bezpečné místo.	
1. Kde používat GARDENA Turbostrimmer.....	94
2. Bezpečnostní pokyny	94
3. Montáž	96
4. Příprava k provozu	96
5. Obsluha	97
6. Skladování	97
7. Údržba	98
8. Lokalizace závad	99
9. Příslušenství.....	100
10. Technické údaje	100
11. Servis / záruka	100

1. Kde používat GARDENA Turbostrimmer

Správné používání

Turbotrimmer GARDENA je určen pro stříhání trávníků a travnatých ploch v soukromých okrasných i užitkových zahradách. Příklad není určen k použití ve veřejných zařízeních, parcích a sportovištích a na silnicích a rovněž není určen pro práci v zemědělství a lesnickém průmyslu.

Pozor



Turbotrimmer GARDENA se kvůli riziku poranění nesmí používat ke stříhání živých plotů nebo k drcení ve smyslu kompostování.

2. Bezpečnostní pokyny

Dodržujte prosím bezpečnostní pokyny uvedené na trimmeru.



POZOR !

→ Před uvedením přístroje do provozu si přečtěte návod k použití.



NEBEZPEČÍ !

Úder elektrického proudu
→ Chraňte trimmer před deštěm a vlhkem!



Výstraha – Riziko požáru:
nezkratujte póly akumulátoru.



NEBEZPEČÍ !

Zranění třetích osob!
→ Nedovoďte třetím osobám pohybovat se v prostoru, kde pracujete s trimmerem.



POZOR !

Nebezpečí poranění očí!
→ Používejte ochranné pomůcky na oči!



Vypněte zařízení! Před nastavením nebo čištěním zařízení odstraňte akumulátorový blok.

→ Dokud se sekačková struna zcela nezastaví, nedávejte ruce a nohy do prostoru trimmeru!

Kontrola před každým zapnutím trimmeru

- Před každým použitím proveďte vizuální kontrolu trimmru.
- Zkontrolujte, zda nejsou ucpané větrací průduchy. Pokud bezpečnostní komponenty (tlakový spínač, pojistný vypínač) a / nebo cívka se strunou jsou poškozené nebo jeví známky opotřebením, trimmer nezapínejte.
- Nikdy nevyvíjejte bezpečnostní komponenty.
- Před začátkem sekání zkontrolujte trávník. Odstraňte případná cizí tělesa. Také v průběhu práce dávejte pozor na cizí tělesa (např. větve, provazy, dráty, kameny...).
- Pokud během sekání narazíte na překážku, sekačku vypněte a vyberte akumulátorový blok. Odstraňte překážku a zkontrolujte, zda sekačka není poškozena. Podle potřeby ji dejte do opravy.

Použití / odpovědnost

Trimmer může způsobit vážná zranění!

- Používejte trimmer výhradně k tomu účelu, k jakému je určen dle tohoto návodu k použití.
- Nesete odpovědnost za bezpečnost při práci.
- Dbejte na to, aby se v prostoru, kde pracujete s trimmerem, nepohybovaly jiné osoby (zejména děti) a zvířata.
 - Pokud má trimmer poškozené nebo vadné ochranné komponenty, nikdy s ním v takovém případě nepracujte!

Po použití sekačky vytáhněte akumulátorový blok a pravidelně kontrolujte, zda není poškozena kazeta s vláknem. Podle potřeby nechte sekačku opravit nebo vyměňte kazetu s vláknem.

- Používejte prostředky na ochranu očí nebo ochranné brýle!
 - Noste pevnou obuv a dlouhé kalhoty. Nedávejte prsty a nohy do prostoru sekací struny – zejména při zapínání přístroje!
 - Při práci stůjte na bezpečném a pevném místě.
- Při chůzi dozadu buďte velmi opatrní, hrozí nebezpečí pádu!

- Pracujte pouze za dobré viditelnosti.

Přerušení práce

- Nenechávejte ležet trimmer bez dohledu.
- Jestliže jste přestal pracovat, vyjměte baterii a uložte si zastříhávač na bezpečném místě.
- Pokud přestanete pracovat, abyste se přesunuli do jiné části zahrady, vypněte sekačku, počkejte, dokud se nezastaví a potom vytáhněte akumulátorový blok.

Okolní vlivy

- Seznamte se dobře s okolím, ve kterém budete pracovat, a všimněte si možných nebezpečí, která byste mohli kvůli hluku při sekání přeslechnout.
- Za deště nebo ve vlhkém či mokřím počasí trimmer nepoužívejte.
- Nepracujte s trimmerem přímo u bazénů nebo zahradních jezírek.

Bezpečnost baterie

NEBEZPEČÍ POŽÁRU!

- Nikdy nenabíjete baterie v blízkosti kyselin nebo snadno vznětlivých materiálů.
- Na nabíjení používejte výhradně originální nabíječku baterií GARDENA. Používání jiných nabíječek baterií může nenávratně poškodit baterie a případně způsobit i požár.

NEBEZPEČÍ VÝBUCHU!

- Zastříhávač chraňte před teplem a ohněm.
 - Nenechávejte na zdrojích tepla a nevystavujte dlouhodobě silnému slunci .
1. Zastříhávač používejte při teplotě okolí -10 °C až +45 °C.
 2. Pravidelně kontrolujte, zda nabíjecí kabel nejeví známky poškození nebo opotřebením (popraskání). Kabel smí být používán pouze v bezvadném stavu.
 3. Přiloženou nabíječku je možné používat pouze k nabíjení dobíjecího akumulátoru, který se dodává se zastříhávačem.
 4. S touto nabíječkou nesmějí být dobíjeny baterie, které nejsou určeny k dobíjení (nebezpečí požáru).

Použití / Odpovědnost:

Pozor! Kvůli nebezpečí poranění se nesmí akumulátor používat jako zdroj energie pro jiné přístroje. Akumulátor používejte výhradně pouze pro napájení k němu určených akumulátorových přístrojů GARDENA.

Po velkém zatížení nechte akumulátor nejprve ochladit (doba ochlazování až 1 hod.). Příliš horký akumulátor nemůže být nabíjen.

Skladování:

Akumulátor neskladujte při teplotách vyšších než 45 °C nebo na přímém slunečním záření. Ideální teplota skladování je pod 25 °C, kdy je nepatrné samovybíjení. Zařízení nikdy neskladujte s připojeným akumulátorem. Předjedete tak nevhodnému použití a nehodám.

Akumulátor neskladujte na místech se statickou elektřinou.

3. Montáž

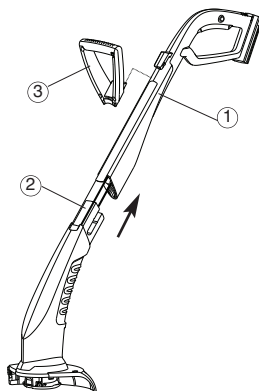

1. Spojte horní část rukojeti (1) a dolní část zastříhávače (2), dokud nezaklapnou. Přitom dbejte, aby se nenatáhl nebo nepřiskříplnul vnitřní kabel.
2. Nasad'te dodatkovou rukojeť (3) na horní část (1), až spojení slyšitelně zapadne.
3. Nasad'te kryt (4) na spodní část trimmeru (2) a přitom provlékněte sekací strunu (5) přes otvor v krytu (4).
4. Nasad'te kryt (4) na spodní část trimmeru (2), až spojení (3 západky) slyšitelně zapadne.

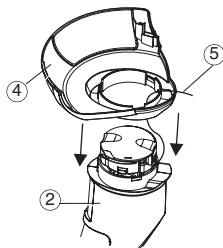

4. Příprava k provozu

Před prvním použitím musí být baterie úplně nabitá. Doba nabíjení (vybitá baterie) přibližně 6 hodiny.

NiMH baterii lze nabíjet v jakémkoli stavu nabití a nabíjení může být kdykoli přerušeno bez poškození baterie (nemá paměťový efekt).

Aby se plně nabitý akumulátor nevybil přes nabíječku, měl by se akumulátor po nabití odpojit od nabíječky.

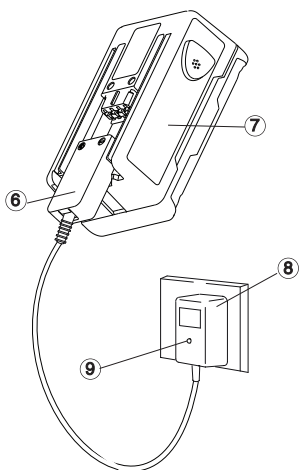

POZOR!

Přepětí poškozuje baterie a nabíječku.

→ Ujistěte se, že v síti je správné napětí.

Nabíječku používejte pouze uvnitř.

Nevystavujte nabíječku vlhku.

1. Připojte kabel nabíječky (5) k baterii (6).

2. Zapojte nabíječku (7) do sítě.

Kontrolka nabíjení (8) na baterii se rozsvítí červeně. Baterie se nabíjí.

Když se barva kontrolky (8) změní na zelenou, baterie je zcela nabitá.

3. Nejprve odpojte kabel nabíječky (5) od baterie (6) a odpojte nabíječku (7) od el. sítě.

4. Vložte baterii (6) do výrobku (9).

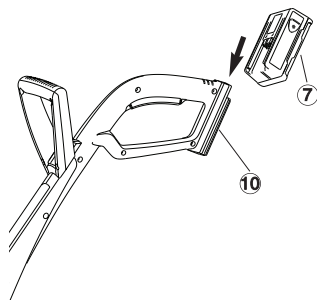

Vyvarujte se úplného vybití baterie:

Přestaňte používat zastříhávač dříve, než se akumulátor úplně vybití, protože úplné vybití zkracuje životnost akumulátoru.

→ Pokud se výkon zastříhávače výrazně sníží, dobijte akumulátor.

Pokud byla baterie zcela vybitá, kontrolka bude na začátku dobíjení blikat. Pokud kontrolka po hodině stále bliká, došlo k chybě (viz 9. Problémy a jejich řešení).

5. Obsluha

Nebezpečí úrazu!



Pokud se při uvolnění rozběhového tlačítka trimmer nevypne, hrozí nebezpečí úrazu!

→ Nepřemosťujte bezpečnostní a vypínací zařízení

Pracovní poloha:



→ Trimmer držte za rukojeť (11) a dodatkovou rukojeť tak, aby byla sekací hlavice (12) lehce nakloněna dopředu.

Vyvarujte se kontaktu struny s tvrdými předměty (zed', kameny, ploty...), abyste zabránili přivaření nebo ulomení struny.

Startování trimmeru:

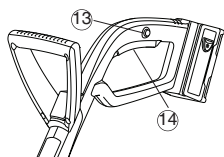

Zapnutí trimmeru:

1. Zmáčknete blokovací knoflík (13), podržte jej zmáčknutý a poté zmáčknete také startovací tlačítko (14) na rukojeti.
2. Povolte blokovací knoflík (13).

Vypnutí trimmeru:

→ Povolte startovací tlačítko (14) na rukojeti.

Čistého stříhu bude dosaženo pouze v případě, že bude sekací struna (5) maximálně dlouhá.

Prodlužování struny (automatické):

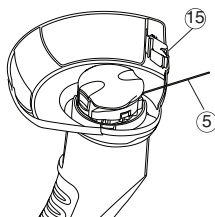

Když se po vypnutí cívka se strunou zastaví, prodlouží se sekací struna (5) automaticky.

Protože je vyžínací struna prodlužována po malých úsecích, může být v jednotlivých případech nezbytné opakovaně zapnout a vypnout vyžínač (max. 6 krát).

Důležité je, aby se po každém vypnutí strunová hlava vždy zcela zastavila. Vyžínací struna je dostatečně prodloužena, pokud je po vypnutí vyžínače slyšet, jak struna naráží do odřezávače struny (19).

Pokud se struna spotřebuje, musí se cívka vyměnit (GARDENA náhradní cívka se strunou č.v. 5306).

6. Skladování

Přístroj uchovávejte mimo dosah dětí.

1. Odpojte akumulátor a úplně jej nabijte (viz část 4 Uvedení do provozu).
2. Vycistěte zastříhávač (viz část 7 Údržba)
- 3 Trimmer skladujte na suchém místě chráněném před mrazem.

Doporučení:

Trimmer je možné pověsit za rukojeť. Při skladování v pověšeném stavu není sekací hlava zbytečně zatěžována.

Přístroj nelze přiložit k normálnímu domovnímu odpadu, nýbrž se musí zlikvidovat odborně.

→ Důležité: přístroj zlikvidujte přes Vaše komunální likvidační středisko.

Důležité:

NiMH baterie odevzdejte u prodejce výrobků GARDENA nebo ve sběrně recyklovatelného odpadu.

1. NiMH baterie úplně vybijte.
2. Zlikvidujte NiMH baterie v souladu s předpisy.

Likvidace:

(podle 2002/96/EG)



Likvidace

akumulátorů:



7. Údržba

Небезпечі́ úrazu!



Nebezpečí úrazu sekací strunou!

→ Před provedením údržby vždy vytáhněte ze zastříhávače Turbotrimmer akumulátor.

Небезпечі́ úrazu!



Nebezpečí úrazu a poškození věcí!

→ Turbotrimmer nečistěte pod tekoucí vodou nebo proudem vody (zejména ne pod vysokým tlakem).

Čištění krytu:

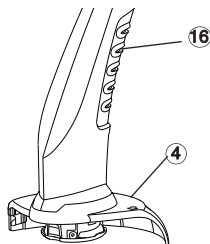

Z větracích průduchů vždy odstraňte nečistoty.

→ Po každém použití odstraňte z krytu (4) a větracích průduchů (16) zbytky trávy a nečistot.

Ві́мєна цівкы се струноу:



Nebezpečí úrazu!

→ Nikdy nepoužívejte kovové řezací elementy či náhradní díly nebo doplňky, které nejsou společností GARDENA schváleny.



Riziko zranění způsobeného omezovačem vlákna.

→ Dejte pozor, aby vám omezovač vláknem nezachytil prsty.

→ Po výměně kazety s vláknem a před zapnutím vraťte zastříhávač do normálního provozního stavu.

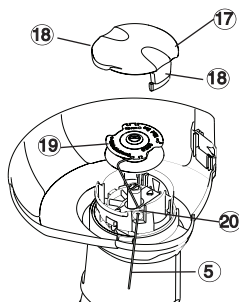

Používejte pouze originální cívky se sekací strunou GARDENA, které obdržíte u prodejce GARDENA nebo přímo v servisním středisku GARDENA.

• Cívka se sekací strunou pro turbotrimmer SmallCut: č.v. 5306

1. Vyberte akumulátorový blok.
2. Stiskněte obě zářáčky (18) víčka cívky (17) a víčko sejměte.
3. Vyjměte cívku se sekací strunou (19).
4. Odstraněte případné nečistoty.
5. Sekací strunu (5) z nové cívky (19) provlékněte očkem (20) a vytáhněte cca 10 cm.
6. Vložte cívku se strunou (19). Sekací struna (5) přitom nesmí být skřípnuta.
7. Víčko cívky (17) nasadte na objímku a zaklapněte obě zářáčky (18).

→ Pokud kryt kazety (17) nezapadne do určené polohy, opatrně otočte kazetu s vláknem (19), dokud se správně neumístní do držáku kazety (19).

→ Zkontrolujte, zda je kryt kazety (17) správně připojený: zkuste, zda se dá vytáhnout bez stlačení blokovacích západek (18).

8. Odstraňování závad

Nebezpečí úrazu!



Nebezpečí zranění sekací strunou!

→ Před provedením údržby vždy vytáhněte ze zastříhávače Turbotrimmer akumulátor.

Manuální vytažení struny z cívký:



Riziko zranění způsobeného omezovačem vlákna.

→ Dejte pozor, aby vám omezovač vláknů nezachytil prsty.
→ Po vytažení zastříhávač vlákna a před zapnutím vraťte zastříhávač do normálního provozního stavu.

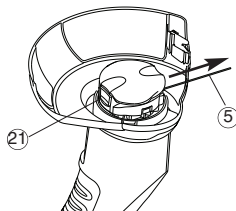

Strunu, která je příliš krátká nebo se při zapnutí automaticky neprodloužila, je možné ručně vytáhnout.

1. Vyberte akumulátorový blok.
2. Zmáčkněte rukou automatickou záračku (21) a současně vytáhněte sekací strunu (5).

Povolení vtažené / přivažené struny:

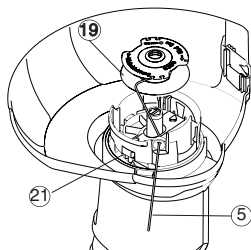

Když je struna vtažena do cívký nebo automatické prodloužení struny nefunguje ani po vytažení struny, je možné, že je sekací struna (5) přivažená k cívký (19).

1. Vyberte akumulátorový blok.
2. Vyjměte cívký se strunou (19) podle 7. Údržba "Výměna cívký se strunou".
3. Odmotejte strunu (5), vyčistěte cívký (19) a sekací strunu (5) a sekací strunu (5) opět namotejte na cívký (19).
4. Vyčistěte automatickou záračku (21). Automatická záračka se musí volně pohybovat.
5. Nasadte cívký podle p. opisu v kapitole 7. Údržba "Výměna cívký se strunou".

Porucha

Trimmer neseká

Možná příčina

Spotřebovaná struna.

Odstranění

→ Vyměňte cívký se strunou (viz 7. Údržba "Výměna cívký se strunou").

Sekací struna je příliš krátká nebo nefunguje automatické prodloužování struny.

→ Vytáhněte sekací strunu ručně z cívký.

Sekací struna je vtažena do cívký nebo přivažená k cívký.

→ Povolte vtaženou / přivaženou strunu.

Kontrolka nabíjení nesvítí

Nesprávně zastrčená nabíječka nebo nabíjecí kabel.

→ Nabíječku a nabíjecí kabel správně zastrčte.

Kontrolka nabíjení bliká déle než 1 hodinu

Vyskytla se porucha.

→ Vytáhněte a zastrčte nabíjecí kabel.
Porucha se odstraní.

Akumulátor se nedá nabít

Vadný akumulátor.

→ Vyměňte akumulátor (č.v. 8834).



V případě jiných poruch se spojte, prosím, se servisem GARDENA.

Opravy smí provádět pouze servisní střediska GARDENA nebo autorizovaní odborníci GARDENA.

9. Příslušenství

GARDENA Cívka se sekací strunou	pro turbotrimmer SmallCut Accu	č.v. 5306
Náhradní baterie NiMH 18 V GARDENA	Akumulátor pro získání dvojnásobné doby používání nebo k výměně s kapacitou 1,6 Ah (cca 60 min.)	č.v. 8835

10. Technické údaje

	Turbotrimmer SmallCut 300 Accu (Art. 8844)
Určení	Sekačka trávníků
Síla struny	1,5 mm
Šířka řezu	230 mm
Délka struny	10 m
Prodloužení struny	Poklepová automatika
Hmotnost včetně akumulátoru	2,0 kg
Počet otáček cívky se strunou	8 500 ot / min
Hladina emisí v pracovním prostředí charakteristická hodnota $L_{pA}^{1)}$	75 dB(A)
Výchylka K_{pA}	3 dB(A)
Hladina hluku $L_{WA}^{2)}$	měřená 86 dB(A) zaručená 88 dB(A)
Víbrace na ruce/paži $a_{vhw}^{1)}$	2,6 m/s ²
Výchylka K_{ah}	1,5 m/s ²
Baterie	NiMH (18 V)
Kapacita baterie	1,6 Ah
Doba nabíjení baterie	přibližně 6 hodiny
Nabíječka baterie	
Síťové napětí	230 V/50 Hz
Jmenovitý výstupní proud	600 mA
Max. výstupní napětí	21 V (DC)

Metoda měření podle 1) EN 786 2) směrnice 2000/14/EC

11. Servis / záruka

GARDENA poskytuje záruku na tento výrobek po dobu 2 let od data nákupu. Tato záruka se vztahuje na všechny vážné poruchy výrobku, které jsou prokazatelně způsobeny vadou materiálu nebo výroby. Tato záruka garantuje výměnu výrobku nebo jeho bezplatnou opravu, pokud jsou splněny tyto podmínky:

- S výrobkem musí být nakládáno správně a v souladu s požadavky návodu k použití.
- Kupující nebo neoprávněná třetí osoba se nepokoušeli výrobek opravit.

Opotřebitelné části – cívka se strunou a víko cívky – jsou ze záruky vyloučeny.

Tato záruka od výrobce nemá vliv na existující záruční nároky spotřebitele vůči prodejci.

V případě uplatnění záruky pošlete prosím vyplaceně vadný přístroj s kopií prodejního dokladu a s popisem závady na adresu servisu uvedenou na zadní straně. Po provedení opravy vám přístroj zdarma pošleme zpět.

GARDENA

Turbotrimmer SmallCut 300 Accu



Toto je slovenský preklad pôvodného anglického Návodu na použitie. Starostlivo si prečítajte celý návod na používanie a dbajte na pokyny v ňom uvedené. Prostredníctvom návodu na používanie sa zoznámte s turbotrimmerom, jeho správnym používaním a bezpečnostnými pokynmi.



Z bezpečnostných dôvodov by turbotrimmer nemali používať deti a mládež do 16 rokov ani osoby, ktoré sa neoboznámili s týmto návodom na používanie. Osoby s obmedzenými fyzickými alebo psychickými schopnosťami smú tento výrobok používať iba pod dohľadom oprávnenej osoby alebo ak s boli s výrobkom oboznámení. Deti by mali byť pod dozorom, aby ste zabezpečili, že sa s výrobkom nehrajú. Nikdy neobsluhujte kosačku keď ste unavený, chorý, pod vplyvom alkoholu, drog, alebo liekov.

Obsah

→ Tieto pokyny si odložte na bezpečné miesto.	
1. Kde používať GARDENA Turbotrimmer.....	101
2. Bezpečnostné predpisy	101
3. Montáž	103
4. Základná prevádzka	103
5. Obsluha	104
6. Skladovanie	104
7. Údržba	105
8. Problémy.....	106
9. Doplnky.....	107
10. Technické údaje	107
11. Servis / Záruka.....	107

1. Kde používať GARDENA Turbotrimmer

Správne použitie

Turbotrimmer GARDENA je určený na strihanie a kosenie trávnik a trávnatých plôch okolo domu a v záhrade.

Nesmie sa používať na otvorených priestranstvách, parkoch, športoviskách, uliciach a v poľnohospodárstve a lesníctve.

Pozor



Turbotrimmer GARDENA sa nesmie z dôvodu nebezpečenstva fyzického ohrozenia používať na kosenie živých plotov alebo na drevie za účelom tvorby kompostu.

2. Bezpečnostné predpisy

Dbajte na bezpečnostné upozornenia na trimmere.



POZOR !
→ Pred uvedením do prevádzky si prečítajte návod na používanie!



NEBEZPEČENSTVO !
Hrozí zranenie tretích osôb !
→ Nedovoľte tretím osobám pohybovať sa v pracovnom priestore!



NEBEZPEČENSTVO !
Úraz elektrickým prúdom!
→ Kosačku chráňte pred dažďom a vlhkosťou!



NEBEZPEČENSTVO !
Zranenie očí!
→ Používajte ochranu očí!



Výstraha – Riziko požiaru:
neskratujte póly akumulátora.



Vypnite zariadenie! Pred nastavením alebo čistením zariadenia odstráňte akumulátorový blok.

→ Nedávajte ruky a nohy do priestoru trimmera, dokiaľ sa struna na kosenie nezastaví!

Kontrola pred každým použitím

- Pred každým použitím trimmer vykonajte jej vizuálnu kontrolu.
- Skontrolujte, či sú priechodné vstupné vetracie otvory.

Trimmer nepoužívajte, ak sú bezpečnostné zariadenia (tlakový spínač, bezpečnostný kryt) alebo cievka s vláknom poškodené alebo opotrebované.

- Bezpečnostné zariadenia nikdy neodstavujte mimo prevádzky.
- Pred začiatkom kosenia skontrolujte trávnik. Odstráňte prípadné cudzie telesá. Taktiež v priebehu práce dávajte pozor na cudzie telesá (napr. konáre, povrazy, drôty, kamene...).
- Ak pri kosení narazíte na prekážku, kosačku vypnite a vyberte akumulátorový blok. Odstráňte prekážku a skontrolujte, či kosačka nie je poškodená. Ak je to potrebné, dajte kosačku do opravy.

Použitie a zodpovednosť

Tento trimmer môže spôsobiť vážne poranenia!

- Trimmer používajte výhradne v súlade s účelom použitia uvedenom v tomto návode na používanie.

Ste zodpovední za bezpečnosť v pracovnej oblasti.

- Dbajte na to, aby sa v blízkosti pracovnej oblasti nenachádzali žiadne iné osoby (najmä deti) a zvieratá.
- Trimmer nikdy nepoužívajte s poškodenými alebo chybnými ochrannými zariadeniami!

Po použití kosačky vytiahnite akumulátorový blok a pravidelne kontrolujte, či nie je poškodená kazeta s vláknom. Podľa potreby nechajte kosačku opraviť alebo vymeňte kazetu s vláknom.

- Noste ochranu očí alebo ochranné okuliare!
- Noste pevnú obuv a dlhé nohavice, aby ste si chránili nohy. Prsty a nohy udržiňte v dostatočnej vzdialenosti od vlákna na kosenie – najmä pri uvedení do prevádzky.
- Pri práci vždy dbajte na bezpečný a pevný postoj.

Dávajte si pozor pri chôdzi dozadu.

Nebezpečenstvo potknutia sa!

- Pracujte iba pri dostatočných viditeľných podmienkach.

Prerušenie práce

- Trimmer nikdy nenechávajte ležať na pracovisku bez dozoru.
- Ak prestanete pracovať, vyberte batériu a uložte si zastrihávač na bezpečnom mieste.
- Ak prestanete pracovať, aby ste sa presunuli do inej časti záhrady, vypnite kosačku,

počkajte, kým sa nezastaví a potom vytiahnite akumulátorový blok.

Oboznámte sa s prostredím

- Oboznámte sa s okolím a dávajte pozor na možné nebezpečenstvá, ktoré by ste pri hluku zariadenia nemuseli počuť.
- Trimmer nikdy nepoužívajte pri daždi alebo vo vlhkom a mokrom prostredí.
- S trimmer nikdy nepracujte priamo pri plaveckých bazénoch alebo záhradných rybníkoch.

Bezpečnosť batérie

⚠ POZOR, HORĽAVINA!

- Nikdy nenabíjajte batérie v blízkosti žieravín a horľavých materiálov.
- Na nabíjanie batérie používajte iba originálnu GARDENA nabíjačku. Použitie inej nabíjačky môže natrvalo poškodiť batériu alebo dokonca zapríčiniť požiar.

⚠ NEBEZPEČENSTVO VÝBUCHU!

- Zastrihávač chráňte pred teplom a ohňom.
 - Nenechávajte ju na radiátore a nevystavujte na dlhšiu dobu priamemu slnečnému žiareniu.
1. Zastrihávač používajte pri teplote okolia -10 °C až +45 °C.
 2. Pravidelne je potrebné kontrolovať napájací kábel, či nie je poškodený alebo opotrebovaný. Používajte iba nepoškodený napájací kábel.
 3. Priloženú nabíjačku je možné používať len na nabíjanie nabíjateľného akumulátora, ktorý sa dodáva so zastrihávačom.
 4. Nenabíjateľné batérie sa touto nabíjačkou nesmú nabíjať (nebezpečenstvo požiaru).

Použitie / Zodpovednosť:

Pozor! Kvôli nebezpečenstvu telesného ohrozenia sa akumulátor nesmie používať ako zdroj energie pre iné zariadenia. Akumulátor používajte výhradne iba na napájanie pre neho určených akumulátorových prístrojov GARDENA.

Po silnom zaťažení nechať batériu najprv vychladnúť (dĺžka chladnutia do 1 hodiny). Príliš zohriatu batériu nie je možné nabíjať.

Skladovanie:

Akumulátor neskladujte pri teplote nad 45 °C alebo na priamom slnku. V ideálnom prípade by mal byť akumulátor uskladnený pri teplote pod 25°C, kedy je Zariadenie nikdy neskladujte s pripojeným akumulátorom. Predídete tak nevhodnému použitiu a nehodám.

Akumulátor neskladujte na miestach so statickou elektrinou.

3. Montáž

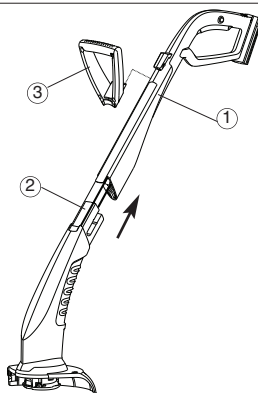

1. Spojte hornú časť rukoväte (1) a dolnú časť zastrihávača (2), kým nezaklapnú. Pritom dbajte, aby sa nenatiahol alebo nepriškrípil vnútorný kábel.
2. Nasadíte dodatočnú rukoväť (3) na hornú časť (1), až spojenie počuteľne zapadne.
3. Nasadíte kryt (4) na spodnú časť trimmera (2) a pritom prevlečte sekaciu strunu (5) cez otvor v kryte (4).
4. Nasadíte kryt (4) na spodnú časť trimmera (2), až spojenie (3 západky) počuteľne zapadne.

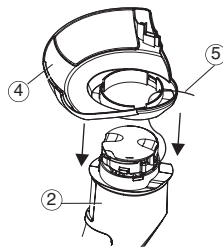

4. Základná prevádzka

Pred prvým použitím musí byť batéria úplne nabitá. Doba nabíjania (pri vybití batérie) približne 6 hodiny

NiMH batéria sa môže dobíjať kedykoľvek a proces nabíjania sa môže kedykoľvek prerušiť bez toho, aby sa porušila batéria (nemá žiadny vplyv na pamäť).

Aby sa plne nabitý akumulátor nevybíjal cez nabíjačku, mal by sa akumulátor po nabití odpojiť od nabíjačky.

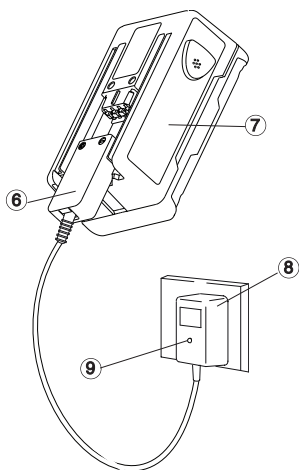

POZORI

Prepätie poškodzuje batériu aj nabíjačku.

→ Skontrolujte správne napätie siete.

Nabíjačku používajte iba v interiéri.

Nabíjačku nevystavujte vlhkosti.

1. Koncovku napájacieho kábla (6) zasuňte do batérie (7).
2. Nabíjačku batérie (8) zapojte do siete.
Kontrolné svetielko (9) na nabíjačke sa rozsvieti červenou farbou. Batéria sa nabíja.
- Keď sa kontrolné svetielko (9) rozsvieti zelenou farbou, batéria je úplne nabitá.
3. Najprv z batérie (7) odpojte kábel na nabíjanie (6) a potom odpojte nabíjačku (8) zo zdroja elektrickej energie.
4. Batériu (7) zapojte k výrobku (10).

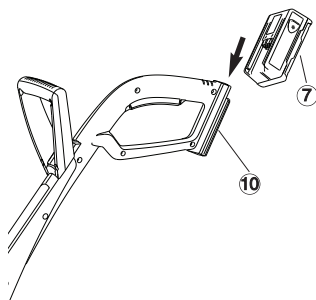

Nenechajte batériu úplne vybiť:

Prestaňte používať zastrihávač skôr, ako sa akumulátor úplne vybitie, keďže úplné vybitie skracuje životnosť akumulátora.

→ Ak sa výkon zastrihávača výrazne zníži, dobite akumulátor.

Keď je batéria úplne vybitá, LED kontrolka začne pri nabíjaní svietiť. Ak po hodinovom nabíjaní LED kontrolka stále svieti, vyskytla sa chyba (viď. Kapitolu 9 - Problémy).

5. Obsluha

Nebezpečenstvo úrazu!



Ak sa pri uvoľnení rozbehového tlačidla trimmer nevypne, hrozí nebezpečenstvo úrazu!

→ Nepremosťujte bezpečnostnú a vypínacie zariadenie

Pracovná poloha:



→ Trimmer držte za rukoväť (11) a dodatočnú rukoväť tak, aby bola kosiaca hlavica (12) ľahko naklonená dopredu.

Vyvarujte sa kontaktu struny s tvrdými predmetmi (stena, kamene, ploty...), aby ste zabránili privareniu alebo ulomeniu struny.

Štartovanie trimmera:

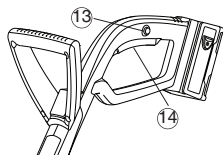

Zapnutie trimmera:

1. Stlačte blokovací gombík (13), podržte ho stlačený a potom stlačte taktiež štartovacie tlačidlo (14) na rukoväti.
2. Povoľte blokovací gombík (13).

Vypnutie trimmera:

→ Povoľte štartovacie tlačidlo (14) na rukoväti.

Predžňovanie struny (automatické):

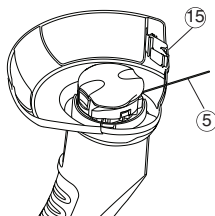

Čistého strihu sa dosiahne iba v prípade, že bude sekacia struna (5) maximálne dlhá.

Ak sa po vypnutí cievka so strunou zastaví, predžŕi sa struna (5) automaticky.

Pretože je vyžínacie lanko predžňované po malých úsekoch, môže byť v jednotlivých prípadoch nevyhnutné opakovane zapnúť a vypnúť vyžínač (max. 6 krát). Dôležité je, aby sa po každom vypnutí strunová hlava vždy úplne zastavila.

Vyžínacie lanko je dostatočne predžňované, ak je po vypnutí vyžínača počuť, ako lanko naráža do odrezávača (15).

Ak sa struna spotrebuje, musí sa cievka vymeniť (GARDENA náhradná cievka so strunou č.v. 5306).

6. Skladovanie

Miesto uskladnenia nesmie byť prístupné pre deti.

1. Odpojte akumulátor a úplne ho nabite (pozrite časť 4 Uvedenie do prevádzky).
2. Vyčistite zastrihávač (pozrite časť 7 Údržba).
3. Trimmer skladujte na suchom mieste chránenom pred mrazom.

Likvidácia:
(podľa
2002/96/EG)



Likvidácia akumulátorov:



Odporúčanie:

Trimmer je možné zavesiť za rukoväť. Pri skladovaní v zavesenom stave nie je kosiaca hlava zbytočne zaťažovaná.

Prístroj nie je možné priložiť k normálnemu domovému odpadu, ale sa musí zlikvidovať odborne.

→ Dôležité: prístroj zlikvidujte cez Vaše komunálne likvidačné stredisko.

Dôležité:

NiMH batérie je potrebné vrátiť predajcovi GARDENA alebo likvidovať podľa predpisov vo verejnom recyklačnom stredisku.

1. NiMH batérie je potrebné úplne vybiť.
2. NiMH batérie je potrebné likvidovať v súlade s predpismi.

7. Údržba

Nebezpečenstvo úrazu!



Nebezpečenstvo úrazu sekacou strunou!

→ Pred vykonávaním údržby vždy vytiahnite zo zastrihávača Turbotrimmer akumulátor.

Nebezpečenstvo úrazu!



Nebezpečenstvo úrazu a poškodenia vecí!

→ Turbotrimmer nečistíte pod tečúcou vodou alebo prúdom vody (hlavne nie pod vysokým tlakom).

Čistenie krytu a vetracích priechodov:

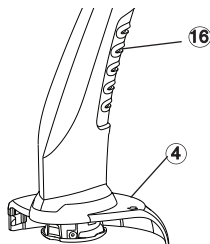

Z vetracích priechodov vždy odstráňte nečistoty.

→ Po každom použití odstráňte z krytu (4) a vetracích priechodov (16) zvyšky trávy a nečistôt.

Výmena cievky so strunou:



Nebezpečenstvo úrazu!

→ Nikdy nepoužívajte kovové rezacie elementy či náhradné diely alebo doplnky, ktoré nie sú spoločnosťou GARDENA schválené.



Riziko zranenia spôsobeného obmedzovačom vlákna.

→ Dajte pozor, aby vám obmedzovač vlákna nezachytil prsty.

→ Po výmene kazety s vláknom a pred zapnutím vráťte zastrihávač do normálneho prevádzkového stavu.

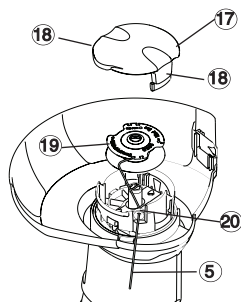

Používajte iba originálne cievky so sekacou strunou GARDENA, ktoré obdržíte u predajcu GARDENA alebo priamo v servisnom stredisku GARDENA.

• Cievka so sekacou strunou pre turbotrimmer SmallCut: č.v. 5364

1. Vyberte akumulátorový blok.
2. Stlačte obidve zarážky (18) viečka cievky (17) a viečko vyberte.
3. Vyberte cievku so sekacou strunou (19).
4. Odstráňte prípadné nečistoty.
5. Strunu na kosenie (5) z novej cievky (19) prevlečte očkom (20) a vytiahnite cca 10 cm.
6. Vložte cievku so strunou (19). Struna (5) pritom nesmie byť príškripnutá.
7. Viečko cievky (17) nasadte na objímku a zaklapnite obidve zarážky (18).

→ Ak kryt kazety (17) nezapadne do určenej polohy, opatrne otočte kazetu s vláknom (19), kým sa správne neumiestni do držiaka kazety (19).

→ Skontrolujte, či je kryt kazety (17) správne pripojený: skúste, či sa nedá vytiahnuť bez stlačenia blokovacích západiek (18).

8. Problémy

Nebezpečenstvo úrazu!



Manuálne vytiahnutie struny z cievky:

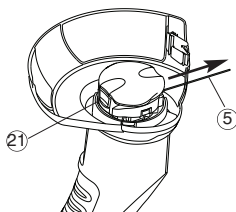

Povolenie vtiahnutej / privarenej struny:

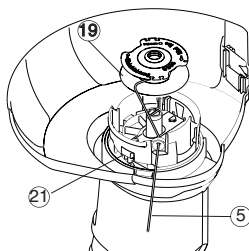

Nebezpečenstvo zranenia strunou na koseníe!

→ Pred vykonávaním údržby vždy vytiahnite zo zastrihávača Turbotrimmer akumulátor.

Riziko zranenia spôsobeného obmedzovačom vlákna.

→ Dajte pozor, aby vám obmedzovač vlákna nezachytil prsty.
→ Po vytiahnutí zastrihávacieho vlákna a pred zapnutím vráťte zastrihávač do normálneho prevádzkového stavu.

Strunu, ktorá je príliš krátka alebo sa pri zapnutí automaticky nepredĺžila, je možné ručne vytiahnuť.

1. Vyberte akumulátorový blok.
2. Stlačte rukou automatickú záračku (21) a súčasne vytiahnite kosiacu strunu (5).

Keď je struna vtiahnutá do cievky alebo automatické predĺženie struny nefunguje ani po vytiahnutí struny, je možné, že je struna (5) privarená k cievke (19).

1. Vyberte akumulátorový blok.
2. Vyberte cievku so strunou (19) podľa 7. Údržba "Výmena cievky so strunou".
3. Odmotajte strunu (5), vyčistite cievku (19) a strunu (5) a strunu (5) opäť namotajte na cievku (19).
4. Vyčistite automatickú západku (21). Automatická západka sa musí voľne pohybovať.
5. Nasadte cievku podľa popisu v kapitole 7. Údržba "Výmena cievky so strunou".

Porucha

Trimmer nekosiť

Možná príčina

Spotrebovaná struna.

Odstránenie

→ Vymeňte cievku so strunou (viď 7. Údržba "Výmena cievky so strunou").

Struna na kosenie je príliš krátka alebo nefunguje automatické predĺžovanie struny.

→ Vytiahnite strunu na kosenie ručne z cievky.

Struna na kosenie je vtiahnutá do cievky alebo privarená k cievke.

→ Povoľte vtiahnutú / privarenú strunu.

Kontrolka nabíjania nesvieti alebo nabíjací kábel.

Nesprávne zastrčená nabíjačka

→ Nabíjačka a nabíjací kábel správne zastrčte.

Kontrolka nabíjania blíká dlhšie než 1 hodinu

Vyskytla sa porucha.

→ Vytiahnite a zastrčte nabíjací kábel. *Porucha sa odstráni.*

Akumulátor sa nedá nabiť

Vadný akumulátor.

→ Vymeňte akumulátor (č.v.. 8834).



V prípade iných porúch sa spojte, prosím, so servisom GARDENA.

Opravy smú vykonávať iba servisné strediská GARDENA alebo autorizovaní odborníci GARDENA.

9. Doplnky

GARDENA Cievka so strunou	pre turbotrimmer SmallCut 300 Accu	č.v. 5306
GARDENA Náhradná batéria NIMH 18 V	Akumulátor na získanie dvojnásobnej doby používania alebo na výmenu s kapacitou 1,6 Ah (cca 60 min.)	č.v. 8835

10. Technické údaje

	Turbotrimmer SmallCut 300 Accu (Art. 8844)
Určenie	Kosačka trávnikov
Hrúbka struny	1,5 mm
Šírka kosenia	230 mm
Zásoba struny	10 m
Predlžovanie struny	Pokleповá automatika
Hmotnosť vrátane akumulátora	2,0 kg
Otáčky cievky so strunou	8 500 U/min
Emisie na pracovnom mieste Charakteristická hodnota $L_{pA}^{1)}$	75 dB(A)
Odchýlka K_{pA}	3 dB(A)
Úroveň hluku $L_{WA}^{2)}$	namerané 86 dB(A) garantované 88 dB(A)
Vibrácie ruky/ramena $a_{vhw}^{1)}$	2,6 m/s ²
Odchýlka K_{ah}	1,5 m/s ²
Batéria	NiMH (18 V)
Kapacita batérie	1,6 Ah
Doba nabíjanie batérie	približne 6 hodiny
Doba použitia	približne 60 min. (pri plnom akumulátore)
Nabíjačka	
Napájacie napätie	230 V/50 Hz
Výstupný prúd	600 mA
Maximálne výstupné napätie	21 V (DC)

Meracia metóda v súlade s normami 1) EN 786 2) smernice 2000/14/EC

11. Servis / Záruka

GARDENA poskytuje na tento výrobok 2 ročnú záruku (odo dňa zakúpenia). Táto záruka pokrýva všetky vážne poruchy zariadenia, ktoré sú dokázateľné na materiále alebo sú to chyby z výroby. V zmysle záruky vám výrobok vymeníme alebo bezplatne opravíme v prípade nasledovných podmienok:

- So zariadením sa musí zaobchádzať správne a musia sa dodržiavať požiadavky uvedené v návode na použitie.
- Zariadenie sa nepokúšal opraviť ani jeho majiteľ, ani neoprávnená osoba.

Opotrebiteľné časti – cievka so strunou a viečko cievky – sú zo záruky vylúčené.

Táto záruka od výrobcu nemá vplyv na existujúce záručné požiadavky používateľa voči predajcovi.

V prípade uplatnenia záruky nám, prosím, pošlite vadný prístroj spolu s kópiou dokladu o nákupe a popisom závady vyplatene na adresu servisu. Nevyplatené zásielky nám nebudú doručené. Po vykonaní opravy vám prístroj zdarma zašleme späť.

Zmluvné servisné strediská SK:

T – L s.r.o.

Fedinová 6-8
851 01 Bratislava
tel.: 02/63838971
fax.: 02/63533312
email.: info@tlba.sk
www.tlba.sk

Bohumil Herel – KOVO HEREL

Pod Salašom 217
958 01 Partizánske
tel.: 387 492 327
fax: 387 494 718
email.: kovoherel@gmail.com

DAES, s.r.o

Košická 4
010 01 Žilina
tel.: 415 650 881
fax: 415 650 880
email.: servis@daes.sk
www.daes.sk

Turbotrimmer SmallCut 300 Accu



Μετάφραση των πρωτότυπων οδηγιών από τα αγγλικά.

Παρακαλούμε να διαβάσετε προσεκτικά τις Οδηγίες χρήσης και να ακολουθείτε τις υποδείξεις τους. Εξοικειωθείτε βάσει αυτών των Οδηγιών με το κουρευτικό πετονιάς, τη σωστή χρήση όπως και με τις υποδείξεις ασφαλείας.



Για λόγους ασφαλείας δεν επιτρέπεται η χρήση αυτού του εργαλείου από παιδιά κάτω των 16 ετών ή από πρόσωπα που δεν έχουν εξοικειωθεί με αυτές τις Οδηγίες χρήσης. Άτομα με ειδικές ανάγκες μπορούν να χρησιμοποιούν το προϊόν μόνο υπό την επιτήρηση και την καθοδήγηση κάποιου υπεύθυνου ατόμου. Τα παιδιά πρέπει να επιτηρούνται ώστε να μην παίζουν με το προϊόν. Μην ενεργοποιείτε ποτέ τη συσκευή όταν κουράζεστε, είστε άρρωστοι ή είστε κάτω από την επιρροή οινοπνεύματος, ναρκωτικών ή φαρμάκων.

Περιεχόμενα

→ Φυλάτε αυτές τις οδηγίες χειρισμού σε ασφαλές μέρος.	
1. Πού να χρησιμοποιήσετε GARDENA Turbotrimmer.....	108
2. Οδηγίες ασφαλείας	108
3. Συναρμολόγηση	110
4. Αρχική λειτουργία	110
5. Λειτουργία	111
6. Αποθήκευση	111
7. Συντήρηση	112
8. Αντιμέτωπιση προβλημάτων	113
9. ΕΞΑΡΤΗΜΑΤΑ.....	114
10. Τεχνικά δεδομένα	114
11. Σέρβις / Εγγύηση	114

1. Πού να χρησιμοποιήσετε GARDENA Turbotrimmer

Κατάλληλη χρήση

Το κουρευτικό πετονιάς της GARDENA προορίζεται για το φίνιρισμα και το κούρεμα του γκαζόν και των εκτάσεων με γρασίδι, για οικιακή χρήση και τον ερασιτέχνη κηπουρό στον κήπο του. Δεν επιτρέπεται η χρήση του σε δημόσιους χώρους, πάρκα, αθλητικούς χώρους, δίπλα σε δρόμους ή στη γεωργία και δασοκομία.

Προσοχή!



Το κουρευτικό πετονιάς της GARDENA δεν επιτρέπεται να χρησιμοποιείται εξαιτίας κινδύνου σωματικής βλάβης για το κούρεμα φράκτων θάμνων ή για τον τεμαχισμό κλαδιών για λιπασματοποίηση.

2. Οδηγίες ασφαλείας



Προσοχή!

→ Διαβάστε τις Οδηγίες χρήσης πριν θέσετε σε λειτουργία το κουρευτικό!



Κίνδυνος!

Τραυματισμός τρίτων προσώπων!
→ Διατηρείτε τρίτους μακριά από την περιοχή κινδύνου!



Κίνδυνος!

Ηλεκτροπληξία!

→ Προστατεύετε το εργαλείο από βροχή και υγρασία!



Κίνδυνος!

Τραυματισμός των ματιών!

→ Φοράτε προστατευτικά ματιών!

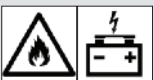

Προειδοποίηση - Κίνδυνος

πυρκαγιάς, μην βραχυκυκλώνετε τους πόλους της μπαταρίας.



Σβήνεται τη συσκευή! Αφαιρέστε τη μπαταρία πριν κάνετε ρύθμιση ή καθαρισμό.

→ Να κρατάτε τα χέρια και τα πόδια μακριά από την περιοχή εργασίας ώσπου να αδρανήσει η πετονιά.

Έλεγχοι πριν από κάθε χρήση

- Να κάνετε προσεκτικό οπτικό έλεγχο του κουρευτικού πριν από κάθε χρήση.
- Να ελέγχετε, αν είναι ελεύθερα τα στόμια αερισμού.

Μη χρησιμοποιείτε το κουρευτικό πετονιάς, αν οι διατάξεις ασφαλείας (διακόπτης πίεσης, κάλυμμα ασφαλείας) ή το ηηνίο πετονιάς είναι ελαττωματικές / ελαττωματικό ή φθαρμένες / φθαρισμένες.

- Μη βάζετε ποτέ τις διατάξεις ασφαλείας εκτός λειτουργίας.
- Ελέγχετε τα υλικά που πρόκειται να κοπούν προτού αρχίσετε την εργασία. Απομακρύνετε ενδεχόμενα υπάρχοντα αντικείμενα και να προσέχετε κατά την εργασία σας τυχόν υπάρχοντα αντικείμενα (π. χ. κλαδάκια, σπάγγοι, σύρματα, πέτρες).
- Αν συναντήσετε κάποιο εμπόδιο ενώ κόβετε, σβήστε το μηχανήμα φινιρίσματος και αφαιρέστε τη μπαταρία. Αφαιρέστε το αντικείμενο και ελέγξτε το μηχανήμα φινιρίσματος για τυχόν βλάβη. Αν χρειαστεί, φροντίστε για την επισκευή του μηχανήματος φινιρίσματος.

Χρήση / Ευθύνη

Αυτό το κουρευτικό πετονιάς μπορεί να προκαλέσει σοβαρούς τραυματισμούς!

- Να χρησιμοποιείτε το κουρευτικό πετονιάς αποκλειστικά και μόνο για τις εφαρμογές που αναφέρονται σε αυτές τις Οδηγίες χρήσης.

Είστε υπεύθυνος για την ασφάλεια στην περιοχή εργασίας.

- Να προσέχετε να μην υπάρχουν άλλα άτομα, (κυρίως παιδιά) ή ζώα κοντά στην περιοχή της εργασίας.
- Μη χρησιμοποιείτε ποτέ το κουρευτικό πετονιάς με ελαττωματικές ή λανθασμένες διατάξεις ασφαλείας!

Αφαιρέτε τη μπαταρία μετά τη χρήση και ελέγχετε τακτικά για τυχόν ζημιές το μηχανήμα φινιρίσματος, ειδικά την κασέτα με τη μεσινέζα. Αν χρειάζεται, φροντίστε να επισκευαστεί το μηχανήμα φινιρίσματος ή/και να αντικατασταθεί η κασέτα με τη μεσινέζα.

- Φοράτε ένα προστατευτικό ματιών ή προστατευτικά γυαλιά!
- Φοράτε σταθερή υπόδηση και μακριά παντελόνια για να προστατευτούν τα πόδια σας. Κρατάτε τα δάκτυλα και τα πόδια σας μακριά από τη πετονιά – ιδιαίτερα κατά τη θέση σε λειτουργία!
- Να προσέχετε κατά την εργασία πάντα την ασφαλή και σταθερή στάση σας.

Προσοχή όταν μετακινίσετε προς τα πίσω. Υπάρχει κίνδυνος να σκοντάψετε!

- Να εργάζεστε μόνο στο φως της ημέρας ή κάτω από συνθήκες επαρκούς ώρασης.

Διακοπή της εργασίας

- Μη αφήνετε το κουρευτικό πετονιάς ποτέ χωρίς επίτηρηση στην περιοχή εργασίας.
- Αν σταματήσετε την εργασία σας, αφαιρέστε τη μπαταρία και φυλάξτε το μηχανήμα φινιρίσματος

σε ασφαλές σημείο.

- Αν διακόπτετε την εργασία σας για να μετακινηθείτε σε άλλο σημείο του κήπου, να σβήνετε πάντα το μηχανήμα φινιρίσματος, να περιμένετε μέχρι να σταματήσει και, στη συνέχεια, να αφαιρέτε τη μπαταρία.

Προσέχετε τις επιρροές του περιβάλλοντος

- Εξοικειωθείτε με το περιβάλλον σας και έχετε το νου σας σε τυχόν κινδύνους, τους οποίους είναι πιθανό να μην τους ακούσετε λόγω του θορύβου του εργαλείου.
- Μη χρησιμοποιείτε ποτέ το κουρευτικό πετονιάς ποτέ στη βροχή ή σε υγρό, βρεγμένο περιβάλλον.
- Μην εργάζεστε ποτέ με το κουρευτικό πετονιάς ακριβώς δίπλα σε πσίσεις ή λιμνούλες κήπου.



ΚΙΝΔΥΝΟΣ ΠΥΡΚΑΓΙΑΣ

- Ποτέ μην φορτίζετε τις μπαταρίες κοντά σε οξεία ή σε εύφλεκτα υλικά.
- Χρησιμοποιείτε μόνο τον γνήσιο φορτιστή μπαταριών της GARDENA για τη φόρτιση. Η χρήση άλλων φορτιστών μπαταριών μπορεί να προκαλέσει ανεπανόρθωτη βλάβη στις μπαταρίες και ακόμα και να προκαλέσει πυρκαγιά.



ΚΙΝΔΥΝΟΣ ΕΚΡΗΞΗΣ!

- Προστατέψτε το μηχανήμα φινιρίσματος από τη θερμότητα και τη φωτιά.
- Μην το αφήνετε επάνω σε σώματα καλοριφέρ και μην το εκθέτετε σε απευθείας ηλιακό φως για παρατεταμένο χρονικό διάστημα.
 1. Χρησιμοποιείτε το μηχανήμα φινιρίσματος μόνο σε θερμοκρασία περιβάλλοντος μεταξύ -10°C και +45°C.
 2. Το καλώδιο φόρτισης πρέπει να ελέγχεται τακτικά για σημεία φθοράς ή γήρανσης (ξεραμένο εξωτερικά) και μπορεί να χρησιμοποιείται μόνο αν βρίσκεται σε άριστη κατάσταση.
 3. Ο φορτιστής που παρέχεται μπορεί να χρησιμοποιηθεί μόνο για φόρτιση της επαφορτιζόμενης μπαταρίας που συνοδεύει το μηχανήμα φινιρίσματος.
 4. Μη επαναφορτιζόμενες μπαταρίες δεν πρέπει να φορτίζονται με αυτόν το φορτιστή μπαταριών (κίνδυνος πυρκαγιάς).

Χρήση/Ευθύνη:

Προσοχή ! Κίνδυνος τραυματισμού! Μη χρησιμοποιείτε την μπαταρία παροχή ενέργειας προς άλλες συσκευές. Να χρησιμοποιείτε τη μπαταρία αποκλειστικά και μόνο για την συσκευή της GARDENA για την οποία προορίζεται.

Μετά από ιδιαίτερη καταπόνηση αφήστε πρώτα το συσσωρευτή να κρυώσει (διάρκεια έως και 1 ώρα). Ένας πολύ θερμός συσσωρευτής δεν μπορεί να φορτιστεί.

Αποθήκευση:

Μην αποθηκεύετε τη μπαταρία σε θερμοκρασία πάνω από 45 °C και μη την εκθέτετε σε άμεση ηλιακή ακτινοβολία. Η ιδανική θερμοκρασία για τη φύλαξη της μπαταρίας είναι κάτω από 25 °C έτσι ώστε να είναι ελάχιστη η αυτοεκφόρτιση. Ποτέ μην αποθηκεύετε το προϊόν με τοποθετημένη τη μπαταρία, έτσι αποτρέπεται η κακή χρήση και τα ατυχήματα. Μη αποθηκεύετε τη μπαταρία σε σημεία ηλεκτροστατικού ηλεκτρισμού.

3. Συναρμολόγηση

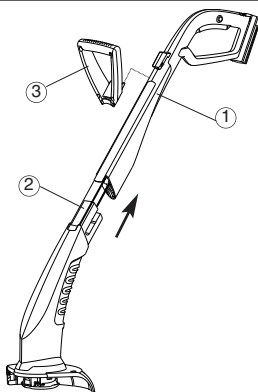

1. Ενώστε το επάνω μέρος της λαβής (1) με το κάτω μέρος του μηχανήματος φινιρίσματος (2), μέχρι να ακουστεί ένα κλικ και να στερεωθούν το ένα με το άλλο. Το εσωτερικό καλώδιο δεν πρέπει να τεντωθεί ή να μαγκωθεί κατά τη διάρκεια της διαδικασίας αυτής.
2. Χώστε την πρόσθετη χειρολαβή (3) στο πάνω τμήμα / χειρο- λαβή (1), ώσπου ώσπου να ακούσετε το «κλικ».
3. Τοποθετήστε το κάλυμμα (4) πάνω στο κάτω τμήμα / κοπτικό εξάρτημα (2) και περάστε ταυτόχρονα τη πετονιά κοπής (5) από το άνοιγμα του καλύμματος (4).
4. Τοποθετήστε το κάλυμμα (4) επάνω στο κάτω τμήμα / κοπτικό εξάρτημα (2) ώσπου να πιαστούν αυτά με ένα «κλικ» (3 λικνιζόμενα μάνδαλα).

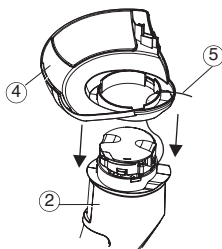

4. Αρχική λειτουργία

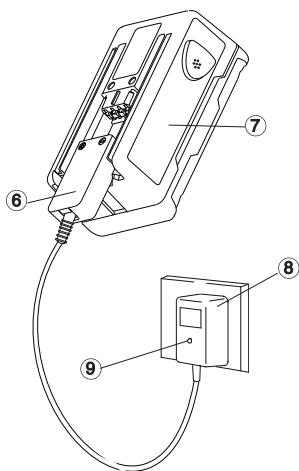

Πριν χρησιμοποιήσετε το προϊόν για πρώτη φορά, η μπαταρία πρέπει να φορτιστεί πλήρως. Ο χρόνος φόρτισης (για εντελώς άδεια μπαταρία) είναι περίπου 6 ώρες.

Η μπαταρία NiMH μπορεί να επαναφορτιστεί όσο φορτισμένη και αν είναι και η διαδικασία της φόρτισης μπορεί να διακοπεί οποτεδήποτε, χωρίς επιπτώσεις στη μπαταρία (χωρίς φαινόμενο μνήμης).

Για να μην εκφορτιστεί η φορτισμένη μπαταρία μέσω του φορτιστή, να μην παραμείνει συνδεδεμένη με το φορτιστή.



ΠΡΟΕΙΔΟΠΟΙΗΣΗ!

Η υπέρταση προκαλεί ζημιά στις μπαταρίες και στον φορτιστή μπαταρίας.

→ Διασφαλίστε τη σωστή τάση ηλεκτρικού.

Χρησιμοποιείτε τον φορτιστή μόνο σε εσωτερικό χώρο. Μην εκθέτετε τον φορτιστή σε υγρασία.

1. Συνδέστε το βύσμα του καλωδίου του φορτιστή (6) στη μπαταρία (7).
2. Συνδέστε το φορτιστή μπαταρίας (8) σε μια πρίζα ηλεκτρικού.
Θα ανάψει με κόκκινο χρώμα η ενδεικτική λυχνία φόρτισης (9) στον φορτιστή μπαταρίας. Η μπαταρία φορτίζεται.
Όταν η ενδεικτική λυχνία φόρτισης (9) ανάψει με κόκκινο χρώμα, η μπαταρία έχει φορτιστεί πλήρως.
3. Αφαιρέστε πρώτα το καλώδιο φόρτισης (6) από τη μπαταρία (7) και μετά αποσυνδέστε τον φορτιστή μπαταρίας (8) από την πρίζα του ηλεκτρικού.
4. Συνδέστε τη μπαταρία (7) στο προϊόν (10).

Αποφύγετε την πλήρη εκφόρτιση:

Σταματήστε να χρησιμοποιείτε το μηχανήμα φινιρίσματος πριν εξαντληθεί εντελώς η μπαταρία του, γιατί έτσι μειώνεται η διάρκεια της μπαταρίας.

→ Αν η απόδοση του μηχανήματος φινιρίσματος μειωθεί αισθητά, φορτίστε τη μπαταρία.

Αν η μπαταρία έχει εκφορτιστεί πλήρως, η λυχνία LED θα αναβοσβήνει όταν ξεκινήσει η φόρτιση. Αν η λυχνία LED συνεχίσει να αναβοσβήνει μετά από μια ώρα, υπάρχει κάποια βλάβη (βλ. 9. Αντιμετώπιση προβλημάτων).

5. Λειτουργία

Κίνδυνος τραυματισμού!



Κίνδυνος τραυματισμού, εάν το κουρευτικό πετονιάς δεν σταματήσει τη λειτουργία του τη ίδια στιγμή που αφήσετε τον ωθούμενο διακόπτη πίεσης!

→ Μη γεφυρώνετε τις διατάξεις ασφαλείας και του διακόπτη (π. χ. δένοντας τη φραγή ενεργοποίησης στη χειρολαβή)!

Κατά την εργασία:



→ Κρατάτε το κουρευτικό πετονιάς στο πάνω τμήμα / χειρολαβή (11) και στην πρόθετη χειρολαβή έτσι ώστε η κεφαλή κοπής (12) να έχει μία ελαφριά κλίση προς τα μπροστά.

Να αποφεύγετε την επαφή του νήματος με σκληρά αντικείμενα (τοιχούς, πέτρες, φράκτες...) προς αποφυγή συγκόλλησης ή θραύσης του νήματος.

Εκκίνηση του κουρευτικού πετονιάς:

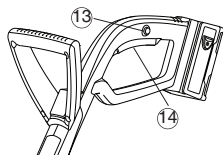

Θέση σε λειτουργία του κουρευτικού πετονιάς:

1. Πιέστε τη φραγή ενεργοποίησης (13) και κρατήστε τη πατημένη και ύστερα πιέστε το διακόπτη εκκίνησης (14) στη χειρολαβή.

2. Αφήστε την ωθούμενη φραγή ενεργοποίησης (13).

Απενεργοποίηση του κουρευτικού πετονιάς:

→ Αφήστε τον ωθούμενο διακόπτη εκκίνησης (14) στη χειρολαβή.

Επέκταση πετονιάς (αυτόματα):

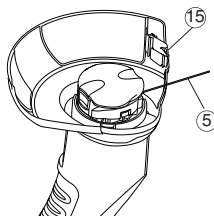

Μόνο όταν η πετονιά κοπής (5) έχει το μέγιστο μήκος, εξα-σφαλίζεται τέλειο κούρεμα.

Εάν μετά την απενεργοποίηση ακινητοποιηθεί το πηνίο της πετονιάς, επεκτείνεται αυτόματα η πετονιά (5).

Επειδή η πετονιά επεκτείνεται μόνο σε μικρά βήματα, μπορεί σε μεμονωμένες περιπτώσεις να χρειαστεί να επαναληφθεί η ενεργοποίηση / απενεργοποίηση (μέχρι και 6 φορές). Σημαντικό ρόλο παίζει η κάθε φορά απόλυτη ακινητοποίηση του πηνίου πετονιάς.

Η πετονιά έχει επεκταθεί αρκετά, όταν ακούσετε πως ακού- μπησε μετά την ενεργοποίηση στο σύστημα περιορισμού του μήκους της πετονιάς (15). Όταν καταναλωθεί η πετονιά πρέπει να αντικατασταθεί το πηνίο πετονιάς (GARDENA εφεδρική πετονιά Είδος 5306).

6. Αποθήκευση

Ο τόπος αποθήκευσης δεν επιτρέπεται να είναι προσβάσιμος από παιδιά.

1. Αποσυνδέστε τη μπαταρία και φορτίστε την εντελώς (βλ. 4. Αρχική λειτουργία).
2. Καθαρίστε το μηχάνημα φινιρίσματος (βλ. 7. Συντήρηση)
3. Αποθηκεύστε το κουρευτικό πετονιάς πάντα σε ένα στεγνό, προστατευμένο από τον παγετό μέρος.

Ανακύκλωση:
(σύμφωνα με τη 2002/96/EC)



Συμβουλή: Μπορείτε να κρεμάσετε το κουρευτικό πετονιάς από τη χειρολαβή. Σε τέτοια αποθήκευση σε κρεμαστή θέση αποφεύ- γετε μία μη αναγκαία επιβάρυνση / πίεση της κεφαλής κοπής.

Διάθεση του συσσωρευτή στα απορρίμματα:



NiMH

Μην πετάξετε το μπортουροφάλλιδο μαζί με τα οικιακά απορρίμματα. Πρέπει να ακολουθήσετε τους τοπικούς κανόνες προστασίας του περιβάλλοντος.

→ Παραδώστε το σε κάποιο κέντρο ανακύκλωσης.

Σημαντικό: Επιστρέψτε τις μπαταρίες NiMH στο κατάστημα με προϊόντα GARDENA ή απορρίψτε τις κατάλληλα, σε ένα δημόσιο κέντρο ανακύκλωσης.

1. Αποφορτίστε εντελώς τις μπαταρίες NiMH.
2. Απορρίψτε τις μπαταρίες NiMH με τον ενδεδειγμένο τρόπο.

7. Συντήρηση

**Κίνδυνος
τραυματισμού!**



Κίνδυνος τραυματισμού από τη πετονιά κοπής!

→ Πάντα να αφαιρείτε τη μπαταρία από το Turbotrimmer πριν κάνετε οποιαδήποτε εργασία συντήρησης!

**Κίνδυνος
τραυματισμού!**



Κίνδυνος τραυματισμού από τη πετονιά κοπής!

→ Μην καθαρίζετε το κουρευτικό πετονιάς κάτω από τρεχούμενο νερό ή εκτόξευση νερού (και ποτέ υπό υψηλή πίεση).

**Καθαρισμός του καλύμματος
και των στομιών αερισμού:**

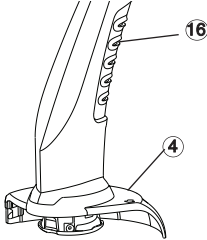

Το στόμιο ψυχρού αέρα πρέπει να είναι πάντα ελεύθερο από ακαθαρσίες.

→ Μετά από κάθε χρήση απομακρύνετε τα υπολείμματα από χόρτα και ακαθαρσίες από το κάλυμμα (4) και από τα στόμια αερισμού (16).

Αντικατάσταση του πηνίου πετονιάς:



Κίνδυνος τραυματισμού!

→ Μη χρησιμοποιείτε ποτέ μεταλλικά εξαρτήματα κοπής ή ανταλλακτικά και εξαρτήματα, τα οποία δεν ενδεικνύονται από την GARDENA.



Κίνδυνος τραυματισμού από το προστατευτικό μεσινέζας!

Κρατάτε τα δάκτυλα μακριά από το προστατευτικό μεσινέζας. Αφού αντικαταστήσετε την κασέτα με τη μεσινέζα, επαναφέρετε πάντοτε το μηχάνημα φινιρίσματος στην κανονική του θέση λειτουργίας πριν το ενεργοποιήσετε.

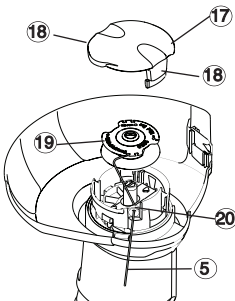

Επιτρέπεται να χρησιμοποιείτε μόνο το πρωτότυπο πηνίο πετονιάς της GARDENA. Το πηνίο διατίθεται στο δικό σας εμπορικό κατάστημα της GARDENA ή απευθείας στο Τμήμα Εξυπηρέτησης Πελατών της.

• Πηνίο πετονιάς για το κουρευτικό πετονιάς SmallCut 300 : Κώδ.: 5306

1. Αφαιρέστε τη μπαταρία
2. Πιάστε το κάλυμμα του πηνίου (17), πιάστε το ταυτόχρονα στα δύο σημεία των μανδάλων (18) και σηκώστε το.
3. Αφαιρέστε το πηνίο πετονιάς (19).
4. Απομακρύνετε ενδεχόμενες ακαθαρσίες.
5. Περάστε την πετονιά (5) του καινούργιου πηνίου (19) από το δακτύλιο (20) και τραβήξτε την περίπου 10 εκ. προς τα έξω.
6. Τοποθετήστε το πηνίο (19). Βεβαιωθείτε ότι δεν μαγκώσατε την πετονιά (5).
7. Τοποθετήστε το κάλυμμα του πηνίου (17) έτσι ώστε τα δύο λικνιζόμενα μάνδαλα (18) να πιαστούν με ένα «κλικ».

→ Αν το καπάκι της κασέτας (17) δεν ασφαλίσει στη θέση του, περιστρέψτε ελαφρά την κασέτα με τη μεσινέζα (19), μέχρι η κασέτα με τη μεσινέζα (19) να βρεθεί σωστά τοποθετημένη στη βάση της κασέτας με τη μεσινέζα.

→ Βεβαιωθείτε ότι το καπάκι της κασέτας (17) είναι σωστά τοποθετημένο, δοκιμάζοντας αν μπορεί να αφαιρεθεί χωρίς να πιέσετε τα κλιπ ασφάλισης (18).

8. Αντιμετώπιση προβλημάτων

Κίνδυνος τραυματισμού!



Τράβηγμα της πετονιάς από το πηνίο με το χέρι:

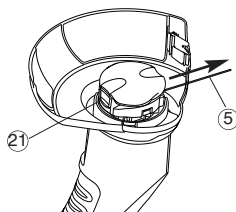

Λύση μίας ανασυρόμενης / κολλημένης πετονιάς:

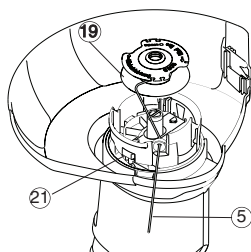

Κίνδυνος τραυματισμού από την πετονιά κοπής!

→ Βγάλτε την πρίζα από το ρεύμα πριν από τη διόρθωση ελαττωμάτων!

Κίνδυνος τραυματισμού από το προστατευτικό μεσνέζας!

Κρατάτε τα δάκτυλα μακριά από το προστατευτικό μεσνέζας

→ Κάθε φορά που αφαιρείτε νέο κομμάτι μεσνέζας, επαναφέρετε πάντοτε το μηχανήμα φινιρίσματος στην κανονική του θέση λειτουργίας πριν το ενεργοποιήσετε.

Μία πετονιά που είναι πολύ κοντή ή δεν τροφοδοτείται πλέον αυτόματα με την εκκίνηση, μπορεί να τραβηχτεί προς τα έξω με το χέρι.

1. Αφαιρέστε τη μπαταρία
2. Πιέστε και κρατήστε πατημένο τον αυτόματο προωθητή (21) με το χέρι και τραβήξτε ταυτόχρονα την πετονιά (5).

Εάν η πετονιά έχει ανασυρθεί μέσα στο πηνίο ή εάν η αυτό-ματη τροφοδότηση της πετονιάς δεν λειτουργήσει ακόμα ούτε μετά από το τράβηγμα της πετονιάς προς τα έξω, ενδέχεται να είναι κολλημένη η πετονιά (5) μέσα στο πηνίο (19).

1. Αφαιρέστε τη μπαταρία
2. Αφαιρέστε το πηνίο (19) όπως περιγράφεται στο άρθρο 6. Συντήρηση «Αντικατάσταση του πηνιού».
3. ετυλίξτε την πετονιά (5), καθαρίστε το πηνίο (19) και την πετονιά (5) και τυλίξτε την πετονιά (5) ξανά γύρω από το πηνίο (19).
4. Καθαρίστε τον αυτόματο προωθητή (21). Ο αυτόματος προωθητής πρέπει να είναι ελεύθερα μετατοπίσιμος.
5. Επαναποθετήστε το πηνίο όπως περιγράφεται στο άρθρο 7. Συντήρηση «Αντικατάσταση του πηνιού».

Ελάττωμα

Το κουρευτικό πετονιάς δεν κόβει πια

Πιθανή αιτία

Η πετονιά έχει εξαντληθεί.

Λύση

→ Αντικατάσταση του καρουλιού (βλέπε 7. Συντήρηση «Λύση μίας ανασυρόμενης / κολλημένης πετονιάς»).

Η πετονιά είναι πολύ κοντή ή η αυτόματη τροφοδότηση της πετονιάς δεν λειτουργεί.

→ Τράβηγμα της πετονιάς από το πηνίο με το χέρι.

Η πετονιά έχει ανασυρθεί στο πηνίο ή έχει κολλήσει.

→ Λύση της ανασυρόμενης / κολλημένης πετονιάς.

Η ένδειξη φόρτισης δεν ανάβει

Ο φορτιστής ή το καλώδιο φόρτισης δεν βρίσκονται

→ Σωστή τοποθέτηση του φορτιστή και του καλωδίου σωστά στη θέση τους. φόρτισης.

Οι ένδειξη φόρτισης αναβοσβήνει περισσότερο από μία ώρα

Υπάρχει ένα ελάττωμα.

→ Βγάλτε το καλώδιο φόρτισης από την πρίζα και βάλτε το ξανά. *Μη δειξεται η ένδειξη.*

Ο συσσωρευτής δεν μπορεί να φορτιστεί

Ελαττωματικός συσσωρευτής.

→ Αντικατάσταση μπαταρίας (Είδ. 8834).



Σε περίπτωση άλλων βλαβών, παρακαλούμε επικοινωνήστε GARDENA Υπηρεσία. Επισκευές πρέπει να διεξάγονται μόνο από GARDENA κέντρα εξυπηρέτησης των εξουσιοδοτημένων από GARDENA.

9. ΕΞΑΡΤΗΜΑΤΑ

GARDENA Κασέτα πετονιάς	για Turbotrimmer SmallCut 300 Accu	Είδ. 5306
Ανταλλακτική μπαταρία GARDENA NiMH 18V	Μπαταρία για πρόσθετη διάρκεια λειτουργίας ή για αντικατάσταση με 1,6 Ah (περ. 60 mm.)	Είδ. 8835

10. Τεχνικά δεδομένα

	TurbotrimmerSmallCut 300 Accu (Art. 8844)
Προσδιορισμός	Μηχάνημα φινιρίσματος γκαζόν
Πάχος πετονιάς	1,5 mm
Διάμετρος κοπής	230 mm
Απόθεμα πετονιάς	10 m
Τροφοδότηση πετονιάς	Αυτόματη
Βάρος μαζί με μπαταρία	2,0 kg
Στροφές του πηνίου	8 500 στροφές/λεπτό
Εκπομπές θορύβου πλήσιον της περιοχής εργασίας χαρακτηριστική τιμή $L_{pA}^{(1)}$	75 dB(A)
Αβεβαιότητα K_{dB}	3 dB(A)
Στάθμη θορύβου $L_{WA}^{(2)}$	μετρούμενη 86 dB(A) εγγυημένη 88 dB(A)
Κραδασμοί στο χέρι/στον βραχίονα $a_{vhw}^{(1)}$	2,6 m/s ²
Αβεβαιότητα K_{sh}	1,5 m/s ²
Μπαταρία	NiMH (18 V)
Χωρητικότητα μπαταρίας	1,6 Ah
Χρόνος φόρτισης μπαταρίας	περίπου 6 ώρες.
Φορτιστής μπαταρίας	
Τάση ρεύματος	230 V/50 Hz
Ονομαστικό ρεύμα εξόδου	600 mA
Μέγιστη τάση εξόδου	21 V (DC)

Μέθοδος μέτρησης σύμφωνα με 1) EN 786 2) οδηγία 2000/14/EK

11. Σέρβις / Εγγύηση

Η GARDENA παρέχει 2ετή εγγύηση για αυτό το προϊόν (από την ημερομηνία αγοράς). Η εγγύηση αυτή καλύπτει όλα τα σοβαρά ελαττώματα της μονάδας που μπορούν να αποδειχθούν ότι οφείλονται σε αστοχία υλικού ή κατασκευής. Σύμφωνα με την εγγύηση, θα αντικαταστήσουμε ή θα επισκευάσουμε δωρεάν τη μονάδα, εάν ισχύουν τα ακόλουθα:

- Ο χειρισμός της μονάδας έχει γίνει σωστά και σύμφωνα με τις απαιτήσεις των οδηγιών λειτουργίας.
- Δεν έχει επιχειρηθεί επισκευή της μονάδας ούτε από τον αγοραστή ούτε από μη εξουσιοδοτημένους τρίτους.

Το πηνίο και το κάλυμμα πηνίου ως αναλώσιμα αποκλείονται από την εγγύηση.

Αυτή η εγγύηση κατασκευαστή δεν επηρεάζει τις υπάρχουσες αξιώσεις εγγύησης έναντι του αντιπροσώπου / πωλητή.

Για οποιοδήποτε πρόβλημα έχετε με το κουρευτικό παρακαλούμε επικοινωνήστε με το εξουσιοδοτημένο σέρβις της GARDENA ή επιστρέψτε το προϊόν με δική σας επιβάρυνση στο service της GARDENA μαζί με την κάρτα εγγύησης πλήρως συμπληρωμένη και υπογεγραμμένη, στην διεύθυνση που αναγράφεται στην τελευταία σελίδα.

GARDENA

Turbotrimmer SmallCut 300 Accu



Это руководство по эксплуатации, переведенное с оригинала на английском языке. Просим внимательно прочесть инструкцию по применению и следовать ее указаниям. Используйте данную инструкцию по эксплуатации для ознакомления с турботриммером, его правильным применением и указаниям по технике безопасности.



В целях техники безопасности не разрешается пользоваться турботриммером детям и подросткам до 16-ти лет, а также лицам, не ознакомившимся с настоящей инструкцией по применению. Лицам с ограниченными физическими или умственными способностями разрешается использовать изделие только в присутствии или после инструктажа ответственного лица. Дети должны находиться под надзором, для того, чтобы обеспечить, что они не играют с изделием. Никогда не работайте с газонокосилкой, если Вы устали, больны или находитесь под воздействием алкоголя, транквилизаторов или лекарств.

Содержание

→	Пожалуйста, храните эти инструкции по эксплуатации в безопасном месте.
1.	Где использовать ваш GARDENA Turbotrimmer..... 115
2.	Инструкции по безопасности..... 115
3.	Сборка..... 117
4.	Начальная стадия эксплуатации..... 117
5.	Эксплуатация..... 118
6.	Хранение..... 118
7.	Техническое обслуживание..... 119
8.	Поиск и устранение неисправностей..... 120
9.	Поставляемые принадлежности..... 121
10.	Технические данные..... 121
11.	Обслуживание/гарантия..... 121

1. Где использовать ваш GARDENA Turbotrimmer

Надлежащее использование

Турботриммер GARDENA предназначен для выравнивания и стрижки газонов и лужаек вокруг частных домов и на садовых участках.

Не разрешается использовать триммер в общественных местах, скверах, парках, на спортивных площадках, на дорогах, в сельском хозяйстве и лесном хозяйстве.

Необходимо учесть



В целях безопасности запрещается использовать турботриммер GARDENA для подрезки кустарника живых изгородей или для измельчения компоста.

2. Инструкции по безопасности

Соблюдайте указания по технике безопасности, приведенные на табличке турботриммера.



ВНИМАНИЕ!

→ Перед началом работ прочтите инструкцию по применению!



ВНИМАНИЕ! Травматизм посторонних лиц!

→ Посторонние лица не должны находиться в опасной зоне!



ВНИМАНИЕ! Поражение электричеством!

→ Защищайте турботриммер от дождя и влаги!



ВНИМАНИЕ! Травматизм глаз!

→ Надевать защитные очки!



Внимание! Не замыкайте контакты аккумулятора, поскольку это может привести к возникновению пожара.



Выключите! Прежде чем начинать регулировку или очистку, выньте аккумулятор

→ Убирать руки и ноги из рабочей зоны, до полной остановки режущего корда!

Проверка перед каждым применением

- Перед каждым применением произведите визуальную проверку турботриммера.
- Проверьте вентиляционные отверстия на предмет отсутствия загрязнений.

Не используйте турботриммер, если повреждены или изношены защитные приспособления (кнопочный выключатель, защитный кожух) или кассета (натушка) с кордом.

- Никогда не работайте без защитных приспособлений.
- Перед началом работы проконтролируйте сырьё. Удалите посторонние предметы и следите за их отсутствием во время работы (напр., сучки, веревки, проволока, камни...).
- При возникновении затруднения во время срезания, выключите триммер и выньте аккумулятор. Удалите предмет и проверьте, не поврежден ли триммер. При необходимости отремонтируйте триммер.

Применение / Ответственность

Данный турботриммер может стать причиной серьезных травм!

- Применяйте турботриммер исключительно по назначению, указанному в данной инструкции.

Вы отвечаете за безопасность в рабочей зоне.

- Следите за тем, чтобы вблизи рабочей зоны не находились посторонние люди (в особенности дети) и животные.
- Никогда не работайте с турботриммером с неисправными или отсутствующими защитными приспособлениями!

Закончив работу с триммером, выньте аккумулятор и проверьте, не поврежден ли триммер, особенно это касается кассеты с леской. При необходимости отремонтируйте триммер и/или замените кассету с леской.

- Надевайте защитные очки!
- Для защиты ног надевайте устойчивую обувь и длинные брюки. Держите пальцы рук и ноги на удалении от режущего корда – в особенности при эксплуатации турботриммера!
- При работе всегда принимайте безопасное и устойчивое положение.

Внимание при движении назад спиной.

Опасность споткнуться!

- Работайте только в условиях хорошей видимости.

Перерывы в работе

Никогда не оставляйте турботриммер на месте проведения работ без присмотра.

- Закончив работу, выньте аккумулятор и храните триммер в безопасном месте.
- Если вы приостановили работу, чтобы перейти в другую часть сада, выключите триммер, подождите, пока он прекратит свою работу, а потом выньте аккумулятор.

Учитывайте окружающие условия

- Ознакомьтесь с окружающими условиями и учитывайте все возможные виды опасности, которые могут быть не слышимы из-за шума механизмов турботриммера.
- Никогда не работайте с турботриммером в дождь или на влажной, болотистой местности.
- Не работайте с турботриммером непосредственно около плавательных бассейнов и садовых прудов.

Безопасность аккумуляторной батареи

⚠ ОПАСНОСТЬ ПОЖАРА!

- Никогда не заменяйте батареи вблизи кислот или легковоспламеняющихся материалов.
- Используйте для зарядки батарей только подлинное зарядное устройство GARDENA. Использование других зарядных устройств может неоправданно повредить батареи и даже послужить причиной пожара.

⚠ ОПАСНОСТЬ ВЗРЫВА!

- Не располагайте триммер возле источников тепла или огня.
- Не оставляйте пилу на батареях отопления и не подвергайте её долговременному воздействию сильного солнечного света.

1. Используйте триммер только при температуре от -10°C до +45°C.
2. Зарядный кабель должен регулярно проверяться на признаки повреждения или износа (ломкости) и может использоваться только тогда, когда он находится в превосходном состоянии.
3. Поставляемое зарядное устройство может использоваться только для зарядки аккумулятора, который входит в комплект поставки триммера.
4. Не аккумуляторные батареи не должны заряжаться этим зарядным устройством (опасность пожара).

Эксплуатация / ответственность:

Внимание! Из-за опасности травмирования аккумулятор не разрешается использовать в качестве источника энергии для других приборов. Применяйте аккумулятор только для предусмотренных для этого аккумуляторных приборов фирмы GARDENA. После большой нагрузки нужно сначала дать аккумулятору остыть (в течение времени до 1 часа). Горячий аккумулятор заряжать нельзя.

Хранение:

Аккумулятор нельзя хранить при температуре выше 45°C или под прямыми солнечными лучами. В идеале аккумулятор следует хранить при температуре ниже 25°C, чтобы снизить его саморазряд. Никогда не храните устройство, не вынув аккумулятор, поскольку это может привести к неправильному использованию или травмам.

Не храните аккумулятор в местах со статическим электричеством.

3. Сборка

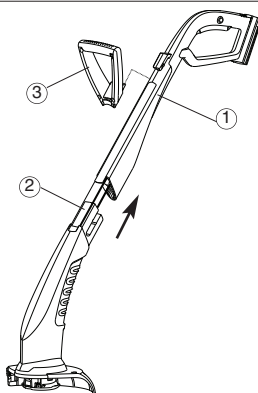

1. Вставляйте верхнюю часть ручки (1) в нижнюю часть триммера (2) до тех пор, пока не раздастся щелчок. При этом проследите, чтобы внутренний кабель не был растянут или зажат.
2. Вставить в верхнюю часть (1) дополнительную ручку (3) так, чтобы было слышно защелкивание.
3. Надеть на нижнюю часть триммера (2) крышку (4), пропустив режущий корд (5) через отверстие в крышке (4).
4. Зафиксировать крышку (4) на триммере (2) так, чтобы было слышно защелкивание соединения (3 защелки).

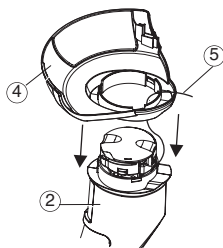

4. Начальная стадия эксплуатации

Перед первым использованием аккумуляторная батарея должна быть полностью заряжена. Время зарядки (для незаряженной батареи) примерно 6 часа.

Никель-металлогридная аккумуляторная батарея может подзаряжаться в любом заряженном состоянии и процесс её зарядки может быть прерван в любое время без повреждения батареи (без эффекта запоминания).

Чтобы полностью заряженный аккумулятор не разрядился через зарядное устройство, его нужно вынуть из зарядного устройства.



ПРЕДУПРЕЖДЕНИЕ!

Перегрузка по напряжению повреждает батареи и зарядное устройство.

→ Убедитесь, что сетевое напряжение является правильным.

Используйте зарядное устройство только в помещении. Не подвергайте зарядное устройство воздействию влаги.

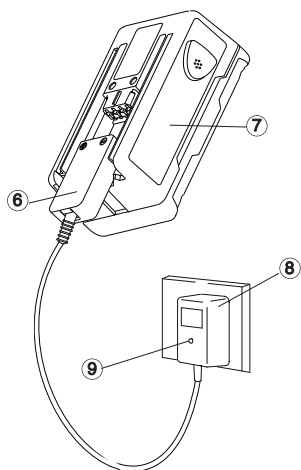

1. Вставьте штекер зарядного кабеля (6) в аккумуляторную батарею (7).
2. Вставьте штекер зарядного устройства (8) в розетку электрической сети.

Индикаторная лампочка зарядки (9) на зарядном устройстве загорится красным светом. Батарея заряжается.

Когда индикаторная лампочка зарядки (9) загорится зеленым светом, это значит, что батарея полностью заряжена.

3. Сначала отсоедините зарядный кабель (6) от аккумулятора (7), а затем отсоедините зарядное устройство аккумулятора (8) от розетки электрической сети.
4. Вставить аккумулятор (7) в ручку (10) снизу.

Избегайте полной разрядки:

Прекращайте использование триммера, прежде чем аккумулятор полностью разрядится. Если этого не делать, срок службы аккумулятора может сократиться.

→ Если мощность триммера заметно уменьшилась, зарядите аккумулятор.

Если батарея будет полностью разряжена, светодиодный индикатор будет мигать в начале зарядки. Если светодиодный индикатор всё ещё мигает по прохождении одного часа, это значит, что произошла неисправность (см. 9. Поиск и устранение неисправностей).

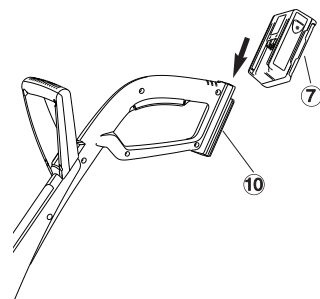

5. Эксплуатация

**Опасность
травмирования!**

Рабочее положение:



Запуск триммера:

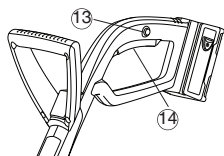

**Удлинение режущего
корда (автоматически):**

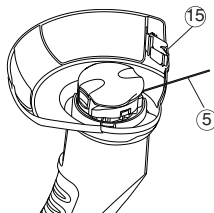

Опасность травмирования в том случае, если при отпускании кнопки пуска не произойдет отключения газонокосилки!

→ Не переключать защитные и отключающие устройства (напр., не привязывать блокировку включения к ручке)!

→ Удерживать триммер за верхнюю часть (11) и дополнительную ручку так, чтобы режущая головка (12) слегка наклонялась вперед.

Чтобы предотвратить сваривание или обрыв режущей нити, избегайте при работе ее контакта с жесткими предметами (стены, камни, заборы ...).

Включение триммера:

1. Нажать и держать нажатой кнопку блокировки включения (13), затем нажать пусковую кнопку (14) на ручке триммера.
2. Отпустить кнопку блокировки включения (13).

Отключение триммера:

→ Отпустить кнопку пуска (14) на ручке.

Только при максимальной длине режущего корда (5) достигается чистый срез газона.

После отключения триммера и остановки катушки с кордом режущая часть корда (5) удлиняется автоматически.

Поскольку режущий корд удлиняется только небольшими ступенями, иногда требуется несколько (до 6) раз повторить процесс включения. При этом важно каждый раз дожидаться полной остановки катушки с кордом.

Режущий корд достигает достаточной длины, когда при включении ясно слышен удар его конца по ограничителю корда (15).

После израсходования корда нужно сменить катушку (GARDENA Кассета сменная, арт. 5306).

6. Хранение

Место хранения должно быть недоступно для детей.

1. Выньте аккумулятор и полностью зарядите его (см. 4. Начальная стадия эксплуатации).
2. Начистите изделие (см. 7. Техническое обслуживание).
3. Хранить триммер в сухом месте, защищенном от замерзания.

Совет: Триммер можно подвесить за ручку. При хранении в подвешенном положении режущая головка не будет излишне нагружена.

Прибор нельзя выбрасывать с обычным домашним мусором, его нужно утилизировать соответствующим образом.

→ В Германии важно утилизировать прибор через коммунальный пункт сбора отходов

Важно:

Пожалуйста, верните никель-металлогибридные батареи Вашему агенту по продаже GARDENA или утилизируйте их надлежащим образом в общественном центре переработки отходов.

1. Полностью разрядите никель-металлогибридные батареи.
2. Утилизируйте никель-металлогибридные батареи должным образом.

Утилизация:
(согласно
2002/96/EG)



**Утилизация
аккумулятора:**



7. Техническое обслуживание

**Опасность
травмирования!**



Опасность травмирования о режущую нить!
→ Всегда вынимайте аккумулятор, прежде чем выполнять техническое обслуживание!

**Опасность
травмирования!**



Опасность травмирования и причинения материального ущерба!
→ Запрещается производить чистку газонокосилки в проточной воде, а также под струей воды (особенно под высоким давлением).

**Очистка крышки и
вентиляционных щелей:**

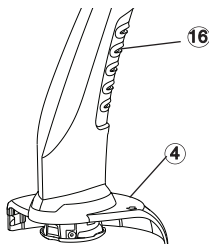

Не допускайте скопления грязи в воздухозаборнике.

→ После каждого использования удалить остатки травы и загрязнения из крышки (4) и вентиляционных щелей (16).

**Замена катушки с кор-
дом:**



Опасность травмирования!
→ Запрещается использовать металлические режущие элементы, а также запчасти и при- надлежности, не предусмотренные GARDENA.



При использовании ограничителя для лески можно пораниться!
Не вставляйте пальцы в ограничитель для лески.
→ Заменяв катушку с леской, всегда возвращайте триммер в рабочее положение, прежде чем его включать.

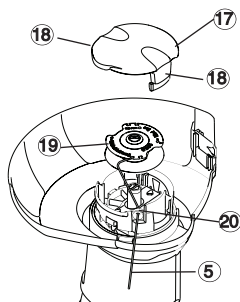

Необходимо использовать только оригинальные катушки с нитью GARDENA. Катушки с нитью можно приобрести у торгового агента GARDENA или в сервисной службе GARDENA.

- Катушка с нитью для турбогазонокосилки SmallCut: **Номер изделия 5306**
1. Выньте аккумулятор.
 2. Одновременно сожмите крышку катушки (17) в месте обеих защелок (18) и снимите.
 3. Выньте катушку для нити (19).
 4. При необходимости удалите грязь.
 5. Пропустить режущую нить (5) с новой катушки (19) через петлю (20), вытянув ее примерно на 10 см.
 6. Вложить катушку (19). При этом режущая нить (5) не должна зажиматься.
 7. Установите крышку катушки (17) на держатель катушки таким образом, чтобы сработали обе защелки (18).
- Если не удастся зафиксировать крышку катушки (17) в нужном положении, слегка поверните катушку с леской (19), пока она (19) не окажется в правильном положении относительно держателя катушки.
- Проверьте, правильно ли установлена крышка катушки (17). Для этого попробуйте отсоединить ее, нажав на блокирующие зажимы (18).

8. Поиск и устранение неисправностей

Опасность травмирования!



Опасность травмирования режущей нитью!

→ Перед устранением неисправностей триммера отключить от сети его сетевую вилку!

Вытягивание режущей нити из катушки вручную:



При использовании ограничителя для лески можно пораниться! Не вставляйте пальцы в ограничитель для лески.

→ Вынув леску для срезания, всегда возвращайте триммер в рабочее положение, прежде чем его включить.

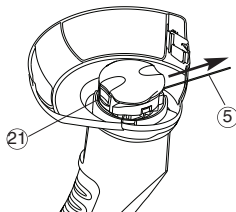

Если режущая нить слишком короткая или не подается автоматически при включении, то ее можно вытянуть вручную.

1. Выньте аккумулятор.
2. Нажать движок автоматики (21) вручную и одновременно вытянуть режущую нить (5).

Освобождение затянутой или приваренной режущей нити:

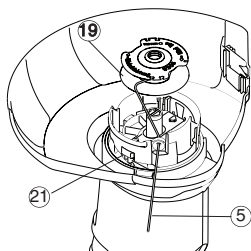

Если режущая нить затянулась в катушку или автоматическая подача также и после вытягивания вручную не работает, то конец корда (5), возможно, приварился к катушке (19).

1. Выньте аккумулятор.
2. Вынуть катушку с кордом (19), как описано в п. 6 технического обслуживания “Замена катушки с кордом”.
3. Размотать режущую нить (5), очистить катушку (19) и корд (5), снова намотать корд (5) на катушку (19).
4. Очистить движок автоматики (21). Движок должен свободно перемещаться.
5. Вставить катушку с кордом назад, как описано в п. 7 технического обслуживания “Замена катушки с кордом”.

Нарушение

Триммер больше не режет

Возможная причина

Корд израсходован.

Устранение

→ Заменить катушку с кордом (см. 7. Техническое обслуживание “Замена катушки с кордом”).

Слишком короткая режущая нить или не работает автоматическая подача нити.

→ Вытянуть режущую нить из катушки вручную..

Конец режущей нити затянут в катушку или приварен.

→ Освободить затянутую / приваренную режущую нить.

Контрольная лампа зарядного устройства не горит

Вилка зарядного устройства или кабеля вставлена не до конца.

→ Правильно вставить устройство и вилку кабеля.

Контрольная лампа зарядного устройства мигает дольше часа

Присутствует нарушение.

→ Отключить и снова подключить зарядный кабель. *Нарушение устраняется.*

Аккумулятор больше не поддается зарядке

Дефект аккумулятора.

→ Заменить аккумулятор (арт. 8834).



В случае других нарушений мы просим Вас обратиться в бюро обслуживания фирмы GARDENA. Ремонт разрешается выполнять только на пунктах сервиса фирмы GARDENA или через уполномоченные фирмой GARDENA торговые организации.

9. Поставляемые принадлежности

Катушка с кордом GARDENA	для Турботриммер SmallCut 300 Accu	арт. 5306
Запасной NiMH аккумулятор на 18 В компании GARDENA	Аккумулятор для дополнительной работы или замены емкостью 1,6 ампер-часов (примерно 60 мин.)	арт. 8835

10. Технические данные

	TurbotrimmerSmallCut 300 Accu (Art. 8844)
Маркировка	Триммер для газона
Толщина корда	1,5 мм
Ширина реза	230 мм
Длина корда	10 м
Подача корда	Полуавтоматическая
Вес с аккумулятором	2,0 кг
Число оборотов кассеты	8 500 об /мин
Характеристическое значение акустического излучения в районе работы $L_{pA}^{(1)}$	75 dB(A)
Уровень неопределенности K_{pA}	3 dB(A)
Уровень шума $L_{WA}^{(2)}$	измеренный 86 dB(A) гарантированный 88 dB(A)
Вибрация кисти руки/предплечья $a_{vhw}^{(1)}$	2,6 m/s ²
Уровень неопределенности K_{ah}	1,5 m/s ²
Аккумуляторная батарея	NiMH (18 V)
Емкость аккумуляторной батареи	1,6 Ah
Время зарядки батареи	примерно 6 часа
Зарядное устройство батареи	
Напряжение сети	230 V/50 Hz
Номинальный выходной ток	600 mA
Максимальное выходное напряжение	21 V (DC)

Метод измерения согласно 1) EN 786 2) директива 2000/14/EC

11. Обслуживание / Гарантия

Компания GARDENA предоставляет гарантию на данное изделие сроком на 1 года (считая от даты покупки). Эта гарантия распространяется на все серьезные дефекты изделия, если будет доказано, что их причиной является дефект материала или изготовления. По условиям гарантии мы или заменим вам изделие, илиотремонтируем его бесплатно при соблюдении следующих условий:

- С изделием обращались надлежащим образом и в соответствии с требованиями инструкции по эксплуатации.
- Ни покупатель, ни какое-либо неуполномоченное лицо не пытались отремонтировать изделие.

Гарантийные обязательства не распространяются на быстроизнашивающиеся детали: катушку с кордом и крышку катушки.

Эта гарантия производителя не влияет на существующие гарантийные рекламации пользователя к агенту по продаже/продавцу.

Если Ваша аккумуляторная триммер оказалась неисправной, пожалуйста, верните её, оплатив пересылку, вместе с чеком об оплате и описанием поломки, в один из сервисных центров GARDENA. Адреса центров указаны на оборотной стороне этой инструкции по эксплуатации.

GARDENA

Turbotrimmer SmallCut 300 Accu



To je prevod izvornih angleških navodil za uporabo. Prosimo, preberite ta navodila za uporabo in upoštevajte informacije, ki jih vsebujejo. Uporabite ta navodila, da se seznanite z theTurbotrimmer, njegovo pravilno uporabo in opombe o varnosti.



Iz varnostnih razlogov otroci, mladina do 16 let in osebe, ki se na ta navodila ne spoznajo, te kosilnice z nitko ne smejo uporabljati. Osebe z omejenimi telesnimi in duševnimi sposobnostmi lahko uporabljajo ta izdelek samo pod nadzorom ali po navodilih pooblaščenih oseb. Otroke je treba nadzorovati, da se ne bi z izdelkom igrali. Kosilnice ne uporabljajte, če ste utrujeni, bolani ali ste uživali alkohol, droge ali zdravila.

Vsebina

→ Ta navodila shranite na varno mesto za uporabo v prihodnje.

1. Kje uporabiti svoj GARDENA Turbotrimmer.....	122
2. Varnostna navodila	123
3. Sestavljanje	125
4. Prva uporaba	125
5. Uporaba	126
6. Shranjevanje	126
7. Vzdrževanje	127
8. Odpravljanje napak	128
9. Dodatna Oprema.....	129
10. Tehnični podatki	129
11. Servis/garancija	129

1. Kje uporabiti svoj GARDENA Turbotrimmer

Pravilna uporaba

GARDENA kosilnica z nitko je namenjen striženju in košenju trave in travnatih površin na vrtovih privatnih hiš. Na javnih napravah, parkih, športnih objektih, cestah in v kmetijstvu ter gozdarstvu se ne sme uporabljati.

Upoštevajte



Zaradi nevarnosti telesnih poškodb orodja ne smete uporabljati za striženje žive meje ali za potrebe kompostiranja.

2. Varnostna navodila

Bodite pozorni na varnostna navodila za kosilnice z nitko.



Pozor!
→ Pred uporabo preberite navodila za uporabo!



Nevarnost!
Poškodba tretje osebe!
→ Preprečite, da se med delovanjem ne približa tretja oseba!



Nevarnost! Električni udar!
→ Kosilnico zaščitite pred vlago in dežjem!



Nevarnost!
Poškodba oči!
→ Pri delu nosite zaščitna očala!



Opozorilo – nevarnost požara;
preprečite kratki stik priključkov akumulatorja.



Izklopitel Pred nastavljanjem ali čiščenjem odstranite akumulator.
→ Roke in noge držite stran od delovnega področja, dokler se nitka povsem ne ustavi!

Preskus pred vsako uporabo

- Kosilnico preglejte pred vsako uporabo.
- Preglejte, če so dovodi zraka prosti.

Kosilnice ne uporabljajte, če so varnostne naprave (tlačno stikalo, varnostni pokrov) in / ali svitek nitke poškodovane ali obrabljene.

- Nikoli ne premostiti varnostnih naprav.
- Pred začetkom preverite material za rezanje. Odstranite vse tujke (npr. kamne). Med delom pazite na tujke (kamne).
- Če med delom naletite na oviro, obrezovalnik izklopite in odstranite akumulator. Odstranite oviro in preverite, ali se je obrezovalnik poškodoval. Po potrebi obrezovalnik odpeljite na popravilo.

Uporaba / odgovornost

Naprava lahko povzroči resne poškodbe!

- Kosilnico z nitko uporabljajte izključno samo za namene, navedene v teh navodilih.

Sami ste odgovorni za varnost na delovnem področju.

- Pazite na to, da na delovnem področju niso prisotne osebe (posebno otroci) in živali.

- Nikoli ne uporabljajte naprave, če so po-škodovane varnostne naprave!

Po uporabi odstranite akumulator in redno pregledujte svoj obrezovalnik in predvsem kaseto z nitko, da ugotovite, ali sta poškodovana. Po potrebi naj vam obrezovalnik popravijo in/ali zamenjajo kaseto z nitko.

- Pri delu obvezno nosite zaščito za oči ali očala.
- Nosite trdno obuvalo in dolge hlače za zaščito vaših nog. Z rokami in nogami se ne približujte vključenemu orodju.
- Pri delu vedno pazite, da stojite na trdnih in stabilnih tleh.

Posebna pazljivost je potrebna pri vzratni hoji, ker se lahko spotaknete.

- Delajte samo pri zadostni svetlobi.

Prekinitev dela

- Orodja nikoli ne pustite brez nadzora na mestu, kjer ga uporabljate.
- Ko prenehate z delom, odstranite akumulator in obrezovalnik spravite na varno mesto.
- Če prenehate z delom, ker se želite prestaviti na drugi del vrta, obrezovalnik vedno izklopite, počakajte, da se popolnoma zaustavi, in nato odstranite akumulator.

Upoštevajte vplive okolja

- Seznanite se z okolico in pazite na možne nevarnosti, ki jih zaradi hrupnosti orodja morebiti ne boste slišali.
- Orodja ne uporabljajte, če dežuje, kakor tudi ne, če je delovno področje vlažno ali mokro.
- Orodja ne uporabljajte v oziroma ob plavalnem bazenu, kot tudi ne ob vrtnem ribniku.

Varna uporaba akumulatorja

NEVARNOST POŽARA!

- Akumulatorjev nikoli ne zamenjajte v bližini kislin ali vnetljivih materialov.
- Za polnjenje uporabljajte izključno originalni polnilnik GARDENA. Uporaba drugih polnilnikov lahko nepopravljivo poškoduje akumulatorje ali zaneti požar.

NEVARNOST EKSPLOZIJE!

- Obrezovalnik zavarujte pred vročino in ognjem.
 - Verižne žage ne puščajte na radiatorju in je ne izpostavljajte dolgotrajni močni sončni svetlobi.
1. Obrezovalnik uporabljajte izključno pri temperaturi okolja od -10 do 45 °C.
 2. Polnilni kabel redno preverjajte, ali kaže znake poškodb ali staranja (krhkosti), uporabljajte pa ga samo, če je v brezhibnem stanju.
 3. Priloženi polnilnik lahko uporabljate samo za polnjenje akumulatorja za ponovno polnjenje, ki je priložen obrezovalniku.
 4. Baterij, ki niso namenjene za polnjenje, ne smete polniti s tem polnilnikom (nevarnost požara).

Uporaba / Odgovornost:

Pozor! Zaradi nevarnosti telesnih poškodb, tega akumulatorja ne smete uporabljati kot izvor energije za druge naprave. Akumulator izključno uporabljajte samo za predvidene GARDENA priključne naprave.

Ohladite akumulator po močnejši obremenitvi (čas hlajenja do 1 ure). Prevročega akumulatorja ni možno polniti.

Shranjevanje:

Akumulatorja ne shranjujte pri temperaturah nad 45 °C in ga zaščitite pred direktnimi sončnimi žarki. Idealno je, če akumulator shranjujete pri temperaturi pod 25 °C, pri tem je samo izpraznjenje akumulatorja najmanjše. Akumulatorja nikoli ne skladiščite, ko je še priključen na izdelek. Tako preprečite napačno uporabo in nesreče.

Akumulatorja ne shranjuje na mestu, kjer obstaja statična električna.

3. Sestavljanje

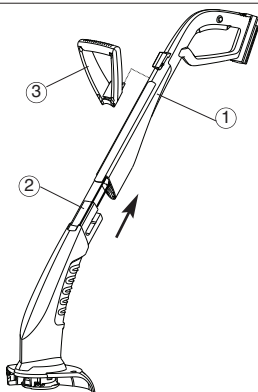

1. Sestavite zgornji del ročaja (1) in spodnji del obrezovalnika (2), da se zaskočita. Notranji kabel se pri tem ne sme napeti ali zatakni.
2. Staknite dodatno držalo (3) na zgornji del držala (1), dokler povezava glasno ne zaskoči.
3. Nastavite pokrov (4) na spodnji del kosilnice (2) in ob tem napeljite rezilno nitko (5) skozi odprtino pokrova (4).
4. Staknite pokrov (4) na spodnji del kosilnice (2), dokler povezava (3) zaskočni kavlji) glasno ne zaskoči.

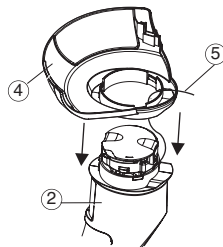

4. Prva uporaba

Pred prvo uporabo morate akumulator napolniti do konca. Čas polnjenja (za prazen akumulator) znaša približno 6 ure.

V škarjah je baterija NiMH, ki jo lahko polnite v katerem koli stanju napoljenosti, postopek polnjenja pa lahko kadar koli prekinete, ne da bi poškodovali baterijo (baterija nima spominskega učinka).

Da se napolnjeni akumulator ne bo izpraznil preko hitrega polnilca, je potrebno hitri polnilec ločiti od akumulatorja.

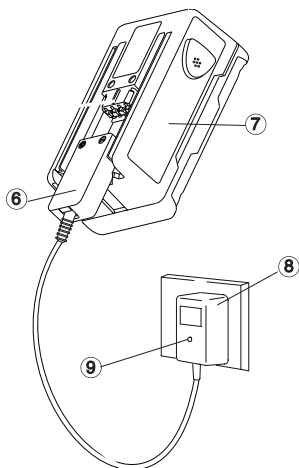

OPOZORILO!

Previsoka napetost bo poškodovala akumulatorje in polnilnik.

→ Poskrbite, da polnilnik priključite na ustrezno omrežno napetost.

Polnilnik uporabljajte samo v zaprtih prostorih. Polnilnika ne izpostavljajte vlagi.

1. Vtič kabla polnilnika (6) priključite na akumulator (7).
 2. Polnilnik (8) priključite v omrežno vtičnico.
Lučka za polnjenje (9) na polnilniku zasveti rdeče. Akumulator se polni.
- Ko lučka za polnjenje (9) zasveti zeleno, je akumulator napolnjen.
3. Najprej odklopite napajalni kabel (6) od baterije, (7) nato pa izvlecite polnilnik baterije (8) iz vtičnice električnega omrežja.
 4. Akumulator (7) s spodnje strani potisnite v ročaj (10).

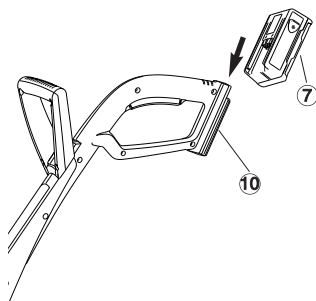

Izogibajte se globokemu praznjenju:

Prenehajte uporabljati obrezovalnik, preden se akumulator popolnoma izprazni, saj se sicer skrajša življenjska doba akumulatorja.

→ Če se zmogljivost obrezovalnika bistveno zmanjša, napolnite akumulator.

Če je akumulator popolnoma prazen, lučka LED ob začetku polnjenja utripa. Če lučka LED še vedno utripa po eni uri polnjenja, je prišlo do napake (Glejte razdelek 9, Odpravljanje napak.)

5. Uporaba

Nevarnost poškodb!



Nevarnost poškodb, če se kosilnica z nitko ne izklopi, ko spustimo vključno tipko!

→ Ne premoščajte varnostnih ali stikalnih nastavitev (npr. prevezava vključne tipke na držaju)!

Delovna drža:



→ Kosilnico na zgornjem delu držala (11) in dodatnem držalu naj bo nastavljen tako, da bo rezilna glava (12) nagnjena rahlo naprej.

Preprečite stik niti s trdimi predmeti (stene, kamni, ograje ...), da preprečite zlepljenje ali odlomitev niti.

Zagon kosilnice:

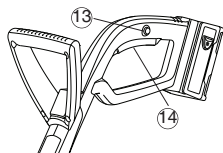

Vključitev kosilnice:

1. Pritisnite in držite vklopno zaporo (13) in nato pritisnite start tipko (14) na ročaju.
2. Vklopno zaporo (13) ponovno izpustite.

Izključitev kosilnice:

→ Spustite start tipko (14) na ročaju.

Podaljševanje nitke (avtomatsko):

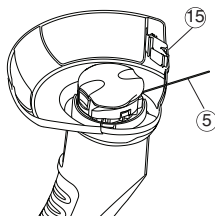

Pravilno rezanje trave se lahko doseže samo, če je rezalna nitka (5) maks. dolžine.

Ko se po izklopu naprave zaustavi tuljava z nitko, se rezalna nitka (5) avtomatsko podaljša.

Nitka se podaljšuje samo v manjših korakih, potrebno je večkrat ponoviti postopek vklopa in izklopa naprave (do 6-krat).

Pomembno pa je, da se tuljava pri vsakem izklopu popolnoma zaustavi.

Rezalna nitka je prave dolžine takrat, ko po vklopu slišno udari ob omejilec nitke (15).

Ko nitke zmanjka, je potrebno tuljavo zamenjati z novo (GARDENA nadomestna tuljava art. 5306).

6. Shranjevanje

Mesto shranjevanja mora biti otrokom nedostopno.

1. Odklopite akumulator in ga popolnoma napolnite (glejte razdelek 4 Prva uporaba).
2. Očistite obrezovalnik (glejte razdelek 7 Vzdrževanje).
3. Kosilnico skladiščite na suhem mestu, zaščitenem pred zmrzaljo.

Odstranitev:

(po 2002/96/ES)



Priloga: Kosilnico lahko obesite na ročaj. V primeru visečega skladiščenja, rezilna glava ni nepotrebno obremenjena.

Naprave ne smete odstraniti v običajne gospodinjske odpadke, ampak jo je potrebno strokovno odstraniti.

Odstranitev akumulatorja:



→ Pomembno za Slovenijo: Izrabljeno napravo oddajte komunalni službi.

Pomembno:

Baterije NiMH vrnite prodajalcu izdelkov GARDENA ali jih ustrezno odložite v javnem centru za ločeno zbiranje in recikliranje odpadkov.

1. Baterije NiMH popolnoma izpraznite.
2. Ustrezno zavržite baterije NiMH.

7. Vzdrževanje

Nevarnost poškodb!



Nevarnost poškodb z rezalno nitko!

→ Vedno odstranite akumulator turbo obrezovalnika, preden začnete z vzdrževanjem!

Nevarnost poškodb!



Nevarnost poškodb in materialna škoda!

→ Kosilnice z nitko nikoli ne čistite pod tekočo vodo ali z vodnim curkom (še posebno ne pod visokim pritiskom).

Čiščenje pokrova in zračnih odprtin:

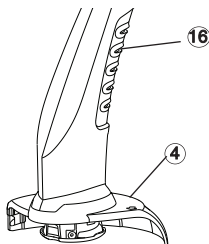

Dovod hladnega zraka mora biti vedno čist.

→ Po vsaki uporabi odstranite travo in ostanke smeti s pokrova (4) in zračnih odprtin (16).

Menjava navitka nitke:



Nevarnost poškodb!

→ Nikoli ne uporabljajte kovinskih rezalnih delov ali nadomestnih delov in kosov opreme, ki jih proizvajalec ni predvidel.



Nevarnost poškodb zaradi omejevalnika nitke!

→ Ne približujte prstov omejevalniku nitke.

→ Po zamenjavi kasete z nitko obrezovalnik vedno vrnite v njegov običajni delovni položaj, preden ga vklopite.

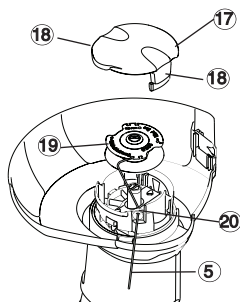

Uporabljajte lahko samo originalne GARDENA navitke nitke.

Navitke nitke dobite pri vašem GARDENA prodajalcu ali direktno pri GARDENA servisu.

• Navitek nitke za kosilnico z nitko SmallCut : **art. št. 5306**

1. Odstranite akumulator.
2. Pokrov navitka (17) stisnete istočasno na obeh zaskočkah (18) in ga snemite.
3. Navitek nitke (19) vzemite ven.
4. Odstranite morebitno umazanijo.
5. Rezilno nitko (5) novega navitka nitke (19) napeljite skozi uho (20) in jo izvlecite za približno 10 cm.
6. Vstavite navitek nitke (19). Ob tem rezilne nitke (5) ne smete zagozditi.
7. Pokrov navitka (17) namestite na ustrezno vodilo na pokrovu tako, da obe zaskočki (18) slišno zaskočita.

→ Če se pokrov kasete (17) ne zaskoči v položaju, rahlo obračajte kaseto z nitko (19), dokler ne bo pravilno nameščena v držalu.

→ Preverite, ali je pokrov kasete (17) pravilno nameščen, tako da ga poskusite odstraniti, brez da bi pritisnili na zaklepne zaskočke (18).

8. Odpravljanje napak

Nevarnost poškodb!



Nevarnost poškodb z rezalno nitko!

→ Pred odpravljanjem motenj kosilnice izvalcite omrežni vtič !

Ročen izvlek rezilne nitke iz navitka nitke:



Nevarnost poškodb zaradi omejevalnika nitke!

Ne približujte prstov omejevalniku nitke.

→ Ko izvalčete rezalno nitko, obrezovalnik vedno vrnite v njegov običajni delovni položaj, preden ga vklopíte.

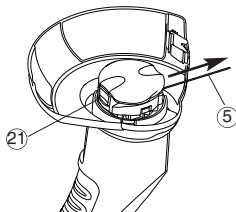

Rezilno nitko, ki je prekratka ali se ob vključitvi ne podaljša samodejno, lahko izvalčete ročno.

1. Odstranite akumulator.
2. Držite z roko pritisnjen samodejni drsnik (21) in istočasno potegnite rezilno nitko (5).

Sproščanje potegnjene / zlepljene rezilne nitke:

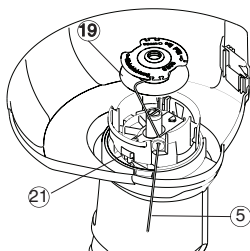

Če je rezilna nitka (5) potegnjena v navitek nitke ali samodejno podaljševanje nitke še zmeraj ne deluje, je morda rezilna nitka zlepljena v navitku nitke (19).

1. Odstranite akumulator.
2. Odstranite navitek nitke (19) kot je napisano spodaj pod točko 6. "Menjava navitka nitke".
3. Odvijte rezilno nitko (5), očistite navitek nitke (19) in rezilno nitko (5), nato rezilno nitko (5) ponovno navijte na navitek nitke (19).
4. Očistite samodejni drsnik (21). Samodejni drsnik se mora prosto premikati.
5. Navitek nitke kot je napisano spodaj pod točko 7. "Menjava navitka nitke" ponovno vstavite.

Motnja

Kosilnica ne reže več

Možni vzroki

Nitka porabljena.

Pomoč

→ Zamenjajte navitek nitke (poglejte 7. Vzdrževanje "Menjava navitka nitke").

Prekratka rezilna nitka ali samodejno podaljševanje nitke ne deluje.

→ Ročno izvalcite rezilno nitko iz navitka nitke.

Rezilno nitko je potegnilo v navitek ali pa je rezilna nitka zagozdena.

→ Sprostite potegnjeno / zagozdeno rezilno nitko.

Kontrolna lučka za polnjenje ne sveti

Polnilec ali polnilni kabel ni pravilno nameščen.

→ Pravilno vstavite polnilec in polnilni kabel.

Kontrolna lučka za polnjenje utripa več kot 1 uro

Prišlo je do motnje.

→ Odstranite in ponovno namestite polnilni kabel. *Motnja se ponovno pojavi.*

Akumulatorja ni več možno napolniti

Akumulator je okvarjen.

→ Zamenjajte akumulator (Art. 8834).



V primeru ostalih napak vas prosimo, da pridete v stik z GARDENA servisom. Popravila smejo izvajati le GARDENA servisne delavnice ali serviserji, ki jih je pooblastila GARDENA.

9. Dodatna Oprema

GARDENA Navitek nitke	za SmallCut 300 Accu	Art. 5306
Nadomestni NiMH akumulator GARDENA 18 V	Akumulator za dodatni čas delovanja ali za zamenjavo z 1,6 Ah (približno 60 min.)	Art. 8834

10. Tehnični podatki

	Turbotrimmer SmallCut 300 Accu (Art. 8844)
Oznaka	Obrezovalnik grmovja
Premer rezalne nitke	1,5 mm
Premer odrezovanja	230 mm
Dolžina rezalne nitke	10 m
Podaljevanje nitke	Popolna avtomatika
Masa vključno z akumulatorjem	2,0 kg
Vrtilna hitrost	8 500 vrt./min
Emisije na delovnem mestu Značilna vrednost $L_{pA}^{1)}$	75 dB(A)
Negotovost K_{pA}	3 dB(A)
Raven hrupa $L_{WA}^{2)}$	izmerjena 86 dB(A) zajamčena 88 dB(A)
Tresljaji na dlaneh/rokah $a_{vhw}^{1)}$	2,6 m/s ²
Negotovost K_{ah}	1,5 m/s ²
Akumulator	NiMH (18 V)
Kapaciteta akumulatorja	1,6 Ah
Čas polnjenja akumulatorja	približno 6 ure.
Polnilnik akumulatorja	
Omrežna napetost	230 V/50 Hz
nazivni izhodni tok	600 mA
Največja izhodna napetost	21 V (DC)

1) Merilna metoda po: standardu

1) EN 786 2) direktiva 2000/14/ES

11. Servis/garancija

GARDENA daje za ta izdelek 2 leti garancije (od dneva nakupa). Ta garancija pokriva vse resne napake enote, za katere je mogoče dokazati, da so posledica napak v materialu ali izdelavi. V času garancije bomo enoto popravili ali brezplačno zamenjali, če so izpolnjeni naslednji pogoji:

- Z enoto morate ravnati pravilno in skladno z zahtevami v navodilih za uporabo.
- Kupec ali druga nepooblaščen oseba ne sme poskušati popraviti enote.

Obrabna dela navitek nitke in pokrov navitka sta izključena iz garancije. Proizvajalčeva garancija ne vpliva na uporabnikove obstoječe garancijske zahtevke do prodajalca.

V primeru, da je potrebna servisna storitev, pošljite pokvarjeno napravo, skupaj s korpijo gnilina in opisom napake v pošiljki z znamko, na naslov najbližjega servisa, ki so naštetih na zadnji strani. Ko bo naprava popravljena, Vam jo bomo brezplačno poslali nazaj.

GARDENA

Turbotrimmer SmallCut 300 Accu



Ovo je originalni Priručnik na engleskom jeziku.

Molimo pažljivo pročitajte ove upute za uporabu pažljivo promatrati i informacije koje sadrže. Koristite ove upute da se upoznate sa theTurbotrimmer, svojim pravilnu uporabu i bilješke o sigurnosti.



Iz sigurnosnih razloga djeca i osobe mlade od 16 godina, koje nisu upoznate sa ovim uputstvima ne smiju upotrebljavati kosilice s niti.

Osobe s ograničenim tjelesnim ili duševnim sposobnostima smiju se koristiti ovim proizvodom ukoliko ih nadzire i podučava ovlašteno lice. Malu djecu treba nadzirati kako bi se osiguralo da se ne igraju s uređajem. Nikada ne koristite proizvod ako ste umorni, ili pod utjecajem alkohola, droge ili lijekova.

Sadržaj

→ Molimo vas čuvajte ove upute za uporabu na sigurnom mjestu.

1. Gdje koristiti GARDENA Turbotrimmer.....	129
2. Upute za sigurnost	129
3. Sklapanje	131
4. Početak rada	131
5. Rukovanje.....	132
6. Skladištenje	132
7. Održavanje	133
8. Rješavanje problema	134
9. Dodatna Oprema.....	135
10. Tehnički podaci	135
11. Servis/jamstvo	135

1. Gdje koristiti GARDENA Turbotrimmer

Ispravno korištenje

GARDENA turbo nitna kosilica namijenjena je šišanju i košenju trave i travnatih površina u vrtovima privatnih kuća.

Na javnim površinama, parkovima, sportskim objektima, cestama i seoskim gospodarstvima ne smije se upotrebljavati.

Uzmite u obzir sljedeće



Da ne bi došlo do tjelesnih ozljeda alat se ne smije upotrebljavati za rezanje živice ili za potrebe kompostiranja.

2. Upute za sigurnost

→ Poštujte sigurnosna uputstva na kosilici.



Upozorenje!
→ Prije upotrebe proučite uputstva za upotrebu!



Opasnost!
Ozljeda treće osobe!
→ Pripazite, dok radite, da se ne približuju treće osobe!



Opasnost! Električni udar!
→ Kosilicu zaštitite od vlage i kiše.



Opasnost! Oštećenje očii
→ Pri radu nosite zaštitne naočale!



Upozorenje - opasnost od požara,
stezaljke akumulatora ne spajajte kratko.



Isključite! Prije podešavanja ili čišćenja uklonite akumulator. Ruke i noge držite van područja rada, dok se nit sasvim ne zaustavi!

Pregled prije svake upotrebe

- Kosilicu s niti pregledajte prije svake upotrebe.
- Pregledajte, da li su dovodi zraka slobodni. Kosilice s niti ne upotrebljavajte ako su sigurnosne naprave (tlačni taster, sigurnosni poklopac) i / ili svitak niti oštećeni ili istrošeni.
- Nikada ne rastavljajte sigurnosne naprave.
- Prije početka provjerite materijal za rezanje. Odstranite sve strane predmete (npr. kamen). Dok radite pazite na strane predmete.
- Ako prilikom košenja naidete na prepreku, isključite trimer i uklonite bateriju. Uklonite objekt i provjerite jeste li oštetili trimer. Ako je potrebno, popravite trimer.

Upotreba / odgovornost

Naprava lako prouzroci razne ozljede!

- Kosilicu s niti upotrebljavajte isključivo samo za namjene navedene u ovim uputstvima.

Sami ste odgovorni za sigurnost na području rada.

- Pazite na to da na području rada nisu prisutne osobe (posebno djeca) i životinje.
- Nikada ne upotrebljavajte alat ako su oštećene sigurnosne naprave.

Nakon uporabe uklonite akumulator i redovito provjeravajte trimer radi oštećenja, osobito kalem s reznom niti. Po potrebi popravite trimer i / ili zamijenite kalem s reznom niti.

- Pri radu obavezno nosite zaštitu za oči ili naočale.
- Nosite čvrstu obuću i duge hlače zbog zaštite vaših nogu. S rukama i nogama se ne približavajte uključenom alatu.
- Pri radu dobro pazite da stojite na čvrstom i stabilnom tlu.

Posebna pažljivost je potrebna pri hodu unatrag, jer se možete lako spotaknuti.

- Radite samo pri dnevnoj svjetlosti.

Prekid rada

Oruđe nikada ne ostavljajte bez nadzora na mjestu gdje ga upotrebljavate.

- Ako prestanete raditi, uklonite akumulator i spremite trimer na sigurno mjesto.
- Ako prestanete raditi kako biste se premjestili u drugi dio vrta, uvijek isključite trimer, pričekajte da se proizvod zaustavi i potom uklonite akumulator.

Upoznajte okolinu

- Upoznajte se sa okolinom i pazite na moguće nesigurnosti, koje zbog buke oruđa možda ne biste čuli.
- Oruđe ne upotrebljavajte ako pada kiša kao i kada je područje rada vlažno ili mokro.
- Oruđe ne upotrebljavajte u blizini bazena za plivanje ili vrtnog bazena.

Sigurnost rada baterije



OPASNOST OD VATRE!

- **Nikad ne punite bateriju pored kiselina ili lako zapaljivih materijala.**
- **Za punjenje koristite samo originalni GARDENA punjač baterija. Korištenje drugih punjača baterije može nepovratno oštetiti bateriju i čak uzrokovati požar.**



OPASNOST OD EKSPLOZIJE!

- **Zaštitite trimer od topline i vatre.**
 - **Ne ostavljajte je na radiatorima ili na jakom suncu duže vrijeme.**
1. Trimer koristite isključivo pri temperaturama okoline između -10°C i +45°C.
 2. Kabel punjača treba redovito provjeravati da se vidi ima li znakova oštećenja ili starenja (lomljivost) i smije se koristiti jedino ako je u odličnom stanju.
 3. Isporučena jedinica punjača smije se koristiti isključivo za punjenje punjivog akumulatora isporučenog s trimerom.
 4. Baterije koje nisu namijenjene za punjenje, se ne smiju puniti s ovim punjačem baterije (opasnost od vatre).

Upotreba / odgovornost:

Upozorenje! Zbog opasnosti od tjelesnih ozljeda baterija se ne smije koristiti kao izvor energije za druge ureaje. Bateriju koristite isključivo za predviđene GARDENA priključne ureaje.

Nakon velikog opterećenja akumulator prvo pustite da se ohladi (trajanje hlađenja do 1 sat). Ne možete puniti prevrući akumulator.

Skладиštenje:

Baterija se ne smije čuvati na temperaturi iznad 45 °C ili pod direktnim utjecajem sunčevih zraka. Idealno čuvanje baterije je na temperaturi ispod 25 °C jer je tada proces samopražnjenja baterije najniži. Nikada ne spremajte dok je akumulator povezan s uređajem. Time ćete spriječiti neodgovarajuću uporabu i nesreće. Baterija se ne smije čuvati na mjestima sa statičkim električitetom.

3. Sastavljanje

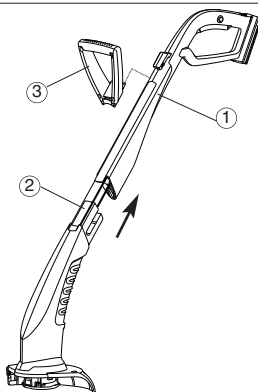

1. Namjestite gornji dio ručke (1) i donji dio trimera (2) jedno uz drugo dok ne uskoče na svoje mjesto. Pritom pazite da ne rastegnete i ne prignječite unutarnji kabel.
2. Dodatnu ručku (3) postaviti na gornji dio ručke (1), skroz dok se spoj čujno ne uklopi.
3. Poklopac (4) postaviti na donji dio kosilice s niti (2) i pri tom rezu nit (5) provesti kroz otvor poklopca (4).
4. Poklopac (4) nataknuti na donji dio kosilice s niti (2) skroz dok se spoj (3 uklopne kuke) čujno ne uklopi.

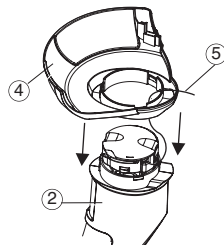

4. Početak rada

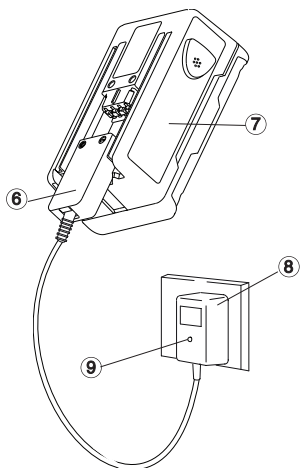

Prije prvog korištenja, baterija treba biti potpuno napunjena. Vrijeme punjenja (za ne napunjenu bateriju) je otprilike 6 sati.

NiMH bateriju možete puniti neovisno o trenutnoj razini napunjenosti, a postupak punjenja možete prekinuti u svakom trenutku bez negativnih posljedica za bateriju (nema memorijskog učinka).

Kada se potpuno napunjeni akumulator ne bi praznio preko punjača, trebate odvojiti akumulator od punjača.



POZORI!

Prejaki napon ošteti će baterije i punjač baterija.
Osigurajte da napon bude odgovarajući.
Koristite punjač samo u zatvorenim prostorijama
Ne izlažite punjač vlazi.

1. Umetnite utičnicu kabela punjača (6) u bateriju (7).
2. Stavite punjač baterije (8) u utičnicu za struju.

Lampica na punjaču baterija koja označuje da se baterije pune (9) će svijetliti crvenim svjetlom. Baterija se puni

Kada se lampica koja označava da se baterija puni (9) postane zelena, znati da je baterija napunjena.

3. Prvo uklonite kabel za punjenje (6) s baterije (7), a zatim odspojite punjač baterije (8) iz zidne utičnice.
4. Gurnite akumulator (7) odozdo na ručku (10).

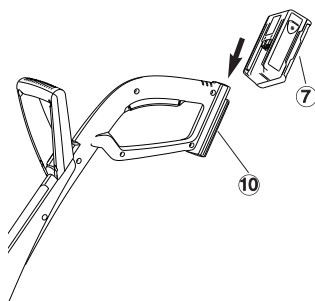

Izbjegavajte kompletno pražnjenje:

Prestanite koristiti trimmer prije nego što se akumulator u potpunosti isprazni jer će to skratiti radni vijek akumulatora.

➔ Ako se izlazna snaga trimera primjetno smanji, napunite akumulator.

Ako se baterija potpuno ispraznila, LED lampica će se paliti i gasiti na početku punjenja. Ako se LED lampica i dalje pali i gasi nakon jednog sata, došlo je do greške (pogledajte poglavlje 9 "Rješavanje problema").

5. Rukovanje

Opasnost od ozljede!



Radno držanje:



Pokrenuti kosilicu s niti:

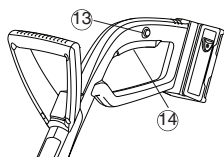

Produženje niti (automatika):

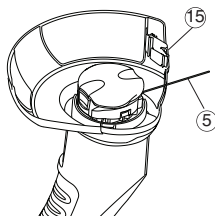

Opasnost od ozljede ako se turbokosilica ne isključi kada otpustite tipku za početak rada!

→ Nikad ne zaobilazite (isključujte) sigurnosne uređaje (na primjer, povezivanjem tipke za pokretanje uređaja na ručku)!

→ Kosilicu s niti tako držati za gornju ručku (11) i dodatnu ručku da je rezna glava (12) lagano nagnuta naprijed.

Izbjegavajte kontakt niti sa tvrdim predmetima (zid, kamenja, ograde...), kako bi se izbjeglo varenje ili pucanje niti.

Uključiti kosilicu s niti :

1. Pritisnuti zapor za uključivanje (13) i držati ga i potom pritisnuti tipku za pokretanje (14) na ručki.
2. Zapor za uključivanje (13) opet pustiti.

Isključiti kosilicu s niti :

→ Pustiti tipku za pokretanje (14) na ručki.

Samo onda, kada je rezna nit 5 maksimalno dugačka može se postići čisto rezanje trave.

Ako se nakon isključivanja svitak niti zaustavi, rezna nit (5) se automatski produžava.

Pošto se nit produžava samo u malim koracima, u pojedinim slučajevima se postupak isključivanja i uključivanja mora više puta ponoviti (do 6 puta). Pri tome je važno, da se svitak niti svaki puta potpuno zaustavi.

Rezna nit je dovoljno produžena, ako nakon uključivanja čujno udari o graničnik niti (15).

Kada se rezna nit potroši mora se zamijeniti svitak niti (GARDENA zamjenski svitak art. 5306).

6. Skladištenje

Mjesto spremanja mora biti nedostupno za djecu.

1. Iskopčajte akumulator i napunite ga do kraja (pogledajte 4. Prvo pokretanje).
2. Očistite trimer (pogledajte 7. Održavanje)
3. Kosilicu skladištiti na suhom mjestu, sigurnom od mraza.

Preporuka: Kosilica s niti se može objesiti o ručku. Kod visećeg skladištenja se rezna glava ne opterećuje nepotrebno.

Odlaganje:
(prema
2002/96/EZ)



Uređaj ne smijete baciti u normalni kućni otpad, već ga morate stručno odložiti.

→ Odložite uređaj na općinsko odlagalište.

**Odlaganje
akumulatora:**



Važno:

Molimo vas da dotrajale NiMH baterije vraćate vašem dobavljaču GARDENA opreme ili ih na primjeren način pohranite u javnom centru za recikliranje.

NiMH

1. U potpunosti ispraznite NiMH baterije.
2. Pohranite NiMH baterije na primjeren način.

7. Održavanje

Opasnost od
povredel



Postoji opasnost od povrede reznom niti!

→ Prije održavanja uvijek uklonite akumulator s turbo trimera!

Opasnost od
povredel



Opasnost od povrede i štete za opremu!

→ Nikad turbokosilicu ne čistite tekućom vodom ili vodenim mlazom (osobito vodenim mlazom pod visokim pritiskom).

Očistiti poklopac i
ventilacijske otvore:

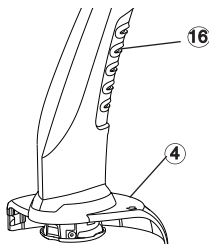

Prerezi za provjetravanje moraju uvijek čisti od prljavštine.

→ Nakon svake uporabe ostatke trave i prljavštine ukloniti iz poklopca (4) i ventilacijskih otvora (16).

Zamijeniti svitak niti :



Opasnost od povredel

→ Nikad ne koristite metalne rezne niti, zamjenske dijelove ili opremu koju nije isporučila tvrtka GARDENA.



Opasnost ozljeda uslijed rezača rezne niti!

→ Držite prste podalje od rezača rezne niti

→ Nakon zamjene kalema s reznom niti, uvijek vratite trimer u normalan radni položaj prije uključivanja.

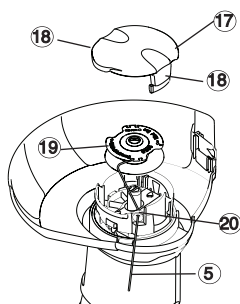

Koristite samo izvorne GARDENA kazete sa reznom niti.

Možete ih naručiti od vašeg GARDENA zastupnika ili direktno od GARDENA servisa za opskrbu kupaca.

• Kazeta sa reznom niti za turbokosilicu SmallCut: Art. Br. 5306

1. Uklonite akumulator.
2. Oslobodite poklopac kazete (17) pritiskivanjem oba zaporna zahvatača (18) i skinite poklopac.
3. Skinite kazetu s reznom niti (19).
4. Skinite svu prljavštinu.
5. Reznu nit (5) novog svitka niti (19) provući kroz ušicu (20) i izvući oko 10 cm iste.
6. Umetnuti svitak niti (19). Rezna nit (5) se pri tome ne smije zaglaviti.
7. Postavite poklopac kazete (17) na nosač kazete s reznom niti tako da čujete da su se oba zaporna zahvatača (18) uglavila na mjesto.

→ Ako pokrov kalema (17) ne sjeda u svoj položaj, lagano krenite kalem s reznom niti (19) dok se kalem s reznom niti (19) ne postavi pravilno u držač kalema s reznom niti.

→ Provjerite je li pokrov kalema (17) pravilno montiran tako da ga pokušate ukloniti bez pritiskanja pričvrstnih spojnica (18).

8. Rješavanje problema

Opasnost od ozljeda!



Reznu nit manuelno izvući iz svitka niti :

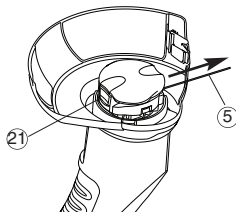

Popustiti uvučene / zavarene rezne niti :

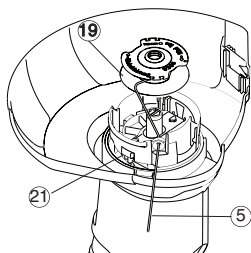

Opasnost od ozljeda kroz reznu nit!

→ Prije održavanja uvijek uklonite akumulator s turbo trimera!

Opasnost ozljeda uslijed rezača rezne niti!

Držite prste podalje od rezača rezne niti

→ Nakon produljivanja rezne niti, uvijek vratite trimmer u normalan radni položaj prije uključivanja.

Rezna nit, koja je prekratka ili koja se kod uključivanja automatski ne produžuje, može se manualno izvući.

1. Uklonite akumulator.
2. Automatski kliznik (21) ručno držati pritisnutim i istovremeno povući reznu nit (5).

Ako je rezna niti uvučena u svitak niti ili ako automatsko produženje niti nakon povlačenja rezne niti još uvijek ne funkcionira, onda je moguće da je rezna nit (5) zavarena u svitak niti (19).

1. Uklonite akumulator.
2. Svitak niti (19) izvaditi kao što je opisano pod održavanje "Zamijeniti svitak niti".
3. Odmotati reznu nit (5), svitak niti (19) i reznu nit (5) očistiti i reznu nit (5) opet namotati na svitak niti (19).
4. Očistiti automatski kliznik (21). Automatski kliznik mora biti slobodan.
5. Svitak niti opet umetnuti kao što je opisano pod 7. održavanje "Zamijeniti svitak niti".

Smetnja

Kosilica s niti više ne reže

Mogući uzrok

Nit je potrošena.

Pomoć

→ Zamijeniti svitak niti (vidi 7. Održavanje "Zamijeniti svitak niti").

Rezna nit je prekratka ili automatsko produživanje niti ne funkcionira.

→ Reznu nit manuelno izvući iz svitka niti.

Rezna nit je uvučena u svitak niti ili je rezna nit zavarena.

→ Popustiti uvučene / zavarene rezne niti.

Lampica za nadzor punjenja ne svijetli

Punjač ili kabel punjača nisu ispravno utaknuti.

→ Ispravno utaknite punjač i kabel punjača.

Lampica za nadzor punjenja svijetli dulje od 1 sata

Postoji smetnja.

→ Izvucite i utaknite kabel punjača.

Smetnja se poništava.

Akumulator se više ne može puniti

Akumulator je neispravan.

→ Zamijenite akumulator (Art. 8834).



Kod drugih smetnji Vas molimo, da stupite u kontakt sa servisnom službom tvrtke GARDENA. Popravke smiju provoditi samo servisne službe tvrtke GARDENA ili stručni trgovci ovlaštteni od tvrtke GARDENA.

9. Dodatna Oprema

GARDENA Rezervna nit	za Kosilica s niti SmallCut 300 Accu	Art. 5306
GARDENA Zamjenska NIMH 18V baterija	Akumulator za dodatno trajanje ili zamjenu od 1,6 Ah (oko 60 min.)	Art. 8834

10. Tehnički podaci

	Turbotrimmer SmallCut 300 Accu (Art. 8844)
Namjena	Trimer za travu
Debljina rezne niti	1,5 mm
Širina reza	230 mm
Dužina rezne niti	10 m
Produhivanje rezne niti	Automatika na dodir
Težina s akumulatorom	2,0 kg
Brzina okretaja	8 500 U/min
Ispuštanje plinova na radnom mjestu Karakteristična vrijednost $L_{pA}^{1)}$	75 dB(A)
Neodređenost K_{pA}	3 dB(A)
Razina buke $L_{WA}^{2)}$	mjereno 86 dB(A) zajamčeno 88 dB(A)
Vibracije ruke $a_{vhw}^{1)}$	2,6 m/s ²
Neodređenost K_{ah}	1,5 m/s ²
Baterija	NIMH (18 V)
Kapacitet baterije	1,6 Ah
Vrijeme punjenja baterija	otprilike 6 sata.
Punjač baterije	
Napon	230 V / 50 Hz
Nominalna struja	600 mA
Maksimalni napon	21 V (DC)

Metoda mjerenja prema 1) EN 786 2) direktiva 2000/14/EC

11. Jamstvo / Servis

GARDENA jamči za ovaj proizvod 2 godine (od datuma kupnje). Ovo jamstvo pokriva sve ozbiljne kvarove uređaja za koje se može dokazati da su greške materijala ili greške proizvodnje. Ovim jamstvom će se uređaj ili zamijeniti ili besplatno popraviti uz sljedeće uvjete:

- Uređajem se rukovalo na propisan način i održavalo prema zahtjevima navedenim u uputama za upotrebu.
- Niti kupac niti neovlaštena treća strana nisu pokušali popraviti uređaj.

Potrošni dijelovi svitka niti i poklopac svitka su isključeni od jamstva. Ovo jamstvo proizvođača ne utječe na postojeća potraživanja koja korisnik ima od dobavljača/prodavača.

U slučaju kvara s živica trimer, molimo vratite neispravan uređaj zajedno s primitka i opis kvara, s poštarine plaća na adresu Službe Centra na poledini ove upute.

GARDENA

Turbotrimmer SmallCut 300 Accu



Molimo vas da pažljivo pročitate ova uputstva za upotrebu i da se pridržavate informacija koje ona sadrže.

Koristite ova uputstva za upotrebu da biste se poznavali sa Turbo trimmer, njegovom ispravnom upotrebom i napomenama o bezbednosti.



Iz razloga bezbednosti deca mlađa od 16 godina, kao i osobe koje nisu upoznate sa uputstvima za upotrebu ne treba da koriste Turbo trimmer. Osobe sa smanjenim fizičkim ili mentalnim sposobnostima mogu da koriste ovaj proizvod samo ako ih osoba odgovorna za njih nadgleda ili im daje uputstva. Decu treba nadzirati kako bi se obezbedilo da se ne igraju s proizvodom. Nikada nemojte rukovati proizvodom kada ste umorni, bolesni ili pod uticajem alkohola, narkotika ili lekova.

Contents

→ Molimo Vas da ovo uputstvo čuvate na sigurnom mestu.	
1. Oblast primene baterijskih makaza za živicu GARDENA Turbo trimmer.....	136
2. Sigurnosne napomene	136
3. Montaža	138
4. Puštanje u rad	138
5. Rukovanje	139
6. Za vreme nekorisćenja	139
7. Održavanje	140
8. Otklanjanje smetnji	141
9. Isporučivi pribor	142
10. Tehnički podaci	142
11. Servis i garancija	142

1. Oblast primene baterijskih makaza za živicu GARDENA Turbo trimmer

Pravilna upotreba:

GARDENA Turbo trimmer je projektovan za orezivanje i košenje oblasti prekrivenih travom i travnjaka u privatnim kućama i baštama hobista.

Turbo trimmer ne sme da se koristi u javnim objektima i parkovima, na sportskim terenima, pored puteva ili u poljoprivredi ili šumarstvu.

Pažnja



Iz razloga bezbednosti GARDENA Turbo trimmer ne sme da se koristi za orezivanje žive ograde ili usitnjavanje radi dobijanja komposta.

2. Sigurnosne napomene

Molimo vas da pažljivo pročitate napomene o bezbednoj upotrebi trimera.



OPREZI

→ Uvek pročitate uputstva za upotrebu pre nego što upotrebite svoj Turbo trimmer.



OPASNOSTI

Rizik da povredite druge osobe!
→ Udaljite ostale osobe iz oblasti u kojoj radite.



OPASNOSTI

Rizik od električnog udara!

→ Držite svoj Turbo trimmer van domašaja vode i kiše!



OPASNOSTI

Rizik od povreda očiju!
→ Uvek koristite zaštitu za oči!

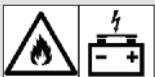

Upozorenje - Rizik od požara, nemojte da kratko spojate polove baterija.



Isključivanje! Uklonite bateriju pre podešavanja ili čišćenja.

→ Držite svoje ruke i stopala izvan radnog područja sve dok se nič za sečenje ne zaustavi!

Proverite svoj trimer pre svakog korišćenja

- Uvek vizuelno pregledajte svoj trimer pre svakog korišćenja.
- Proverite da otvori za ventilaciju nisu na bilo koji način blokirani.

Nemojte da koristite trimer ako su zaštitni uređaji (taster, štitičnik) i/ili kasete za nit oštećeni ili pohabani.

- Nemojte nikada da premošćavate zaštitne uređaje.
- Pregledajte oblast koju ćete kositi pre nego što započnete sa radom. Uklonite sva strane predmete i vodite računa o stranim predmetima (kao što su kamenje, delovi drveta, kanapi i žice) dok radite.
- Ako naidete na prepreku prilikom sečenja, isključite trimer i uklonite bateriju. Uklonite objekat i proverite da li je trimer oštećen. Ako je potrebno, odnesite trimer na popravku.

Upotreba / odgovornost

Trimer može da izazove ozbiljne povrede.

- Koristite trimer samo za namene koje su određene u uputstvima za upotrebu.

Odgovorni ste za bezbednost na području na kome radite.

- Uverite se da nema drugih osoba (posebno dece) ili životinja na području ili u blizini područja u kome radite.
- Nikada nemojte da koristite trimer ako su zaštitni uređaji oštećeni ili neispravni.

Uklonite bateriju nakon upotrebe i redovno proverite da li ima oštećenja na trimeru, naročito na kaseti sa najlonskom niti. Odnosite trimer na popravku i / ili zamenite kasetu sa najlonskom niti ako je potrebno.

- Uvek nosite štitičnik za oči ili zaštitne naočare!
- Nosite čvrstu obuću i duge pantalone da biste zaštitili svoje noge. Držite svoje prste i stopala izvan domašaja niti za sečenje – a naročito kada započnete rad.
- Obezbedite da uvek imate siguran oslonac dok radite.

Posebnu pažnju obratite pri kretanju unazad. Možete da se sapletete!

- Radite samo pod dnevnim svetlom ili kada je vidljivost dobra.

Prekid rada

- Nikada nemojte da ostavljate trimer bez nadzora na mestu na kome radite
- Ako prekinete s radom, uklonite bateriju i odložite trimer na bezbedno mesto.
- Ako prekinete s radim da biste prešli u drugi deo bašte, uvek isključite trimer, sačekajte dok ne prestane s radom, a zatim izvadite bateriju.

Upoznajte se sa okolinom

- Upoznajte se sa okolinom i pogledajte da li postoje potencijalne opasnosti koje možda niste mogli da čujete zbog buke mašine.
- Nikada nemojte da koristite trimer kada pada kiša

ili na mokrim, vlažnim područjima.

- Nemojte da radite trimrom neposredno pored bazena za plivanje ili baštenskih jezera.

Bezbednost punjive baterije

⚠ OPASNOST OD POŽARA !



- **Nemojte nikada puniti baterije u blizini kiselina i lako zapaljivih materijala.**



OPASNOST OD EKSPLOZIJE !

- **Zaštitite trimer od toplote i vatre.**
- **Ne odlažite je na grejnim telima i nemojte je ostavljati duže vreme na suncu.**

1. Koristite trimer samo pri ambijentalnoj temperaturi između -10°C i +45°C.
2. Redovno proveravajte da li je napojni kabel oštećen ili lomljiv i koristite ga samo ako je u besprekornom stanju.
3. Isporučeni punjač može da se koristi samo za punjenje punjivih baterija isporučениh uz trimer.
4. Obične baterije se ne smeju puniti ovim punjačem (opasnost od požara).

Upotreba/odgovornost

Pažnja! Zbog opasnosti od povrede baterija ne sme da se koristi kao izvor napajanja za druge uređaje.

Koristite bateriju samo za predviđene GARDENA uređaje.

Nakon dužih perioda upotrebe sačekajte da se baterija ohladi (vreme hlađenja je do 1 sata).

Prekomerno zagrejana baterija ne sme da se puni.

Skladištenje

Nemojte da skladištite bateriju na temperaturama iznad 45°C ili na direktnoj sunčevoj svetlosti. Idealno, baterija treba da bude uskladištena na temperaturi ispod 25°C jer je tada samopražnjenje malo. Nikada nemojte da vršite skladištenje dok je bateriju još uvek priključena na proizvod, jer ovo sprečava pogrešnu upotrebu i nezgode. Nemojte da skladištite bateriju na mestima na kojima postoji statički elektricitet.

3. Assembly

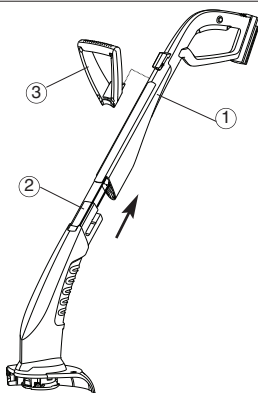

1. Uklopite gornji deo ručke (1) i donji deo trimera (2) dok ne čujete klik kao znak da su postavljeni na mesto. Unutrašnji kabl ne sme da bude razvučen niti priklješten dok ovo radite.
2. Postavite dodatnu ručku (3) na gornji deo ručke (1) sve dok ne klikne i ne legne na mesto.
3. Postavite štitnik (4) na donji deo trimera (2) i istovremeno izvucite nit za sečenje (5) kroz otvor na štitniku (4).
4. Postavite štitnik (4) na donji deo trimera (2) sve dok priključak ne klikne (tri spojne žabice) i ne legne na mesto.

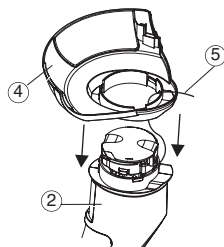

4. Puštanje u rad

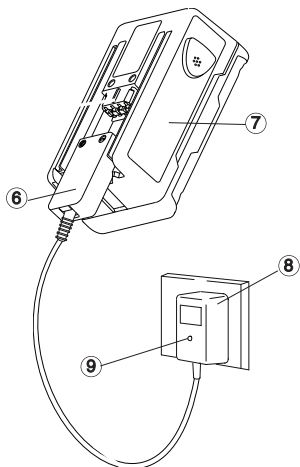

Pre prve upotrebe baterija se mora u potpunosti napuniti. Za trajanje punjenja (prazne baterije) oko 6 h.

NiMH akumulator se može puniti bez obzira na to koliko je ispražnjen i proces punjenja može biti prekinut u bilo kom trenutku bez rizika da se ošteti akumulator (nema memorijskog efekta).

Da se napunjena baterija ne bi praznila preko punjača treba je nakon punjenja skinuti s njega.



PAŽNJA !

Prenapon može uništiti bateriju i punjač.

→ Pazite da napon bude odgovarajući.

Punjač koristite isključivo u zatvorenim prostorima.

Nemojte da izlažete punjač vlazi.

1. Utaknite kabl punjača (6) u bateriju (7).
2. Priključite punjač (8) u strujnu utičnicu.
Indikator punjenja (9) svetli crveno: Baterija se puni.
3. Najpre isključite kabl za napajanje (6) iz akumulatora (7), a zatim isključite punjač akumulatora (8) iz strujne utičnice.
4. Nagurajte bateriju (7) odozdo na ručku (10).

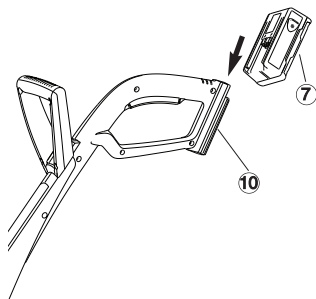

Sprečite prekomerno pražnjenje:

Prestanite da koristite trimmer pre nego što potpuno ispraznite bateriju jer ovo skraćuje životni vek baterije

→ Ako se značajno umanjni učinak trimera, napunite bateriju.

Kada je baterija potpuno ispražnjena, na početku punjenja treperi LED indikator. Ako LED indikator i nakon sat vremena još uvek treperi, došlo je do smetnje (pogledajte pasus 9. Otklanjanje smetnji).

5. Rukovanje

Rizik od povreda !



Rizik od povreda ako se Turbotrimmer ne isključi kada otpustite taster za pokretanje.

→ Nikada nemojte da premošćavate zaštitne uređaje ili prekidače.

Radni položaj:



→ Držite trimer za vrh ručke (11) i dodatne drške tako da glava za sečenje (12) bude blago nagnuta unapred.

Izbegavajte da nit dođe u kontakt sa čvrstim predmetima (zidovima, kamenjem, ogradama itd.) da se nit ne bi zamrsila ili otkinula.

Pokretanje trimera:

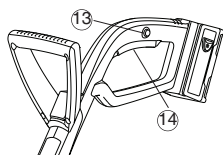

Uključivanje trimera:

1. Pritisnite i držite zaštitnu bravu (13), a zatim pritisnite taster za pokretanje (14) na ručki.
2. Otpustite zaštitnu bravu (13).

Produživanje niti (automatsko)

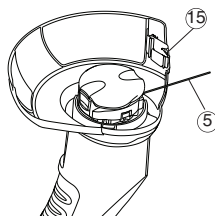

Isključivanje trimera:

→ Otpustite taster za pokretanje (14) na ručki.

Čist rez se postiže samo pri maksimalnoj dužini niti (5).

Nit za sečenje (5) se automatski produžuje kada se kaseta za nit zaustavi nakon isključivanja.

Kako nit može da se produži samo u malim inkrementima, u nekim slučajevima biće potrebno da radnju isključivanja/uključivanja ponovite nekoliko puta (do 6 puta). Važno je da se kaseta za nit svaki put potpuno zaustavi.

Nit za sečenje biće dovoljno produžena kada, nakon uključivanja, ona čujno udari u ograničavač niti (15).

Kaseta za nit mora da se zameni (GARDENA zamena kasete za nit art. 5306) kada se potroši nit za sečenje.

6. Skladištenje

Turbotrimmer mora da se skladišti izvan domašaja dece.

1. Isključite bateriju i napunite je do kraja (pogledajte odeljak 4. "Početak rukovanja")
2. Očistite trimer (pogledajte odeljak 7. "Održavanje")
3. Uskladištite svoj Turbotrimmer na suvom mestu zaštićenom od mraza.

Preporuka: Trimer može da se okači o ručku. Glava za sečenje ne treba da bude izložena bilo kakvom nepotrebnom pritisku kada je trimer okačen pri skladištenju.

Uređaj ne odlažite u običan, kućni otpad, već ga odnesite na odgovarajuće smetilište.

→ Informacije o propisnom odlaganju ovog uređaja u otpad možete dobiti od lokalne komunalne službe.

Važno:

Vratite NiMH akumulatore svom GARDENA prodavcu ili ih odložite na odgovarajući način u javnom centru za reciklažu.

1. Ispraznite NiMH akumulatore do kraja.
2. Odložite NiMH akumulatore na odgovarajući način.

Odlaganje u otpad:
(prema direktivi
2002/96/EZ)



**Odlaganje
baterije u otpad:**



7. Održavanje

Rizik od povreda !



Postoji rizik od povreda izazvanih niti za sečenje!
→ Uvek uklonite bateriju Turbotrimera pre početka održavanja!

Rizik od povreda !



Rizik od povreda i rizik od oštećenja imovine!
→ Nikada nemojte da čistite Turbotrimmer pod tekućom vodom i li mlazom vode (a posebno ne mlazom vode pod visokim pritiskom).

Čišćenje štitnika i otvora za ventilaciju:

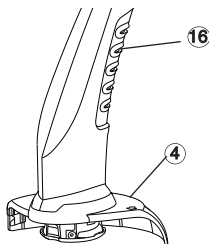

→ Nakon svake upotrebe uklonite travu i ostatke prljavštine sa štitnika (4) i otvora za ventilaciju (16).

Zamena kasete za nit:



Rizik od povreda !

→ Nikada nemojte da koristite metalne elemente za sečenje ili delove za zamenu ili dodatnu opremu koju nije isporučila kompanija GARDENA.



Opasnost od povrede usled graničnika najlonske niti!

→ Držite prste dalje od graničnika najlonske niti
→ Nakon zamene kasete sa najlonskom niti uvek vratite trimmer u normalan radni položaj pre uključivanja.

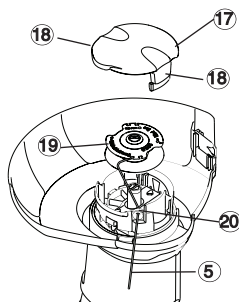

Koristite samo originalne GARDENA kasete za nit. Zamenu kasete za nit možete da poručite od prodavca kompanije GARDENA ili direktno posredstvom korisničkog servisa kompanije GARDENA .

- Kasete za nit za Turbotrimmer sa akumulatorom SmallCut 300 Accu: **Art. 5306**
1. Uklonite akumulator.
 2. Otpustite poklopac kasete (17) pritiskajući obe spojnice za zaključavanje (18) i uklonite poklopac.
 3. Uklonite kasetu za niz (19).
 4. Uklonite prljavštinu.
 5. Provucite nit za sečenje (5) nove kasete za nit (19) kroz otvor (20) i izvucite je približno 10 cm.
 6. Ubacite nit u kasetu (19). Nemojte da zaglavite nit za sečenje (5) kada ovo radite.
 7. Postavite poklopac kasete (17) tako da čujete da su obe spojnice za zaključavanje (18) kliknule i legle na mesto.
- Ako se poklopac kasete (17) ne zaključa u odgovarajućem položaju, lagano okrenite kasetu sa najlonskom niti (19), dok (19) ne bude ispravno postavljena u nosaču kasete.
- Proverite da li poklopac kasete (17) ispravno naleže tako što ćete pokušati da ga uklonite pritiskom na žabice za zaključavanje (18).

8. Otklanjanje smetnji

Rizik od povreda !



Ručno izvlačenje niti za sečenje iz kasete za nit:

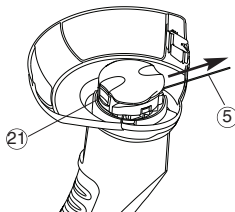

Oslobađanje niti za sečenje koja uvukla u kasetu ili koja je umršena:

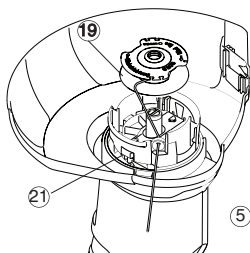

Rizik od povreda izazvanih niti za sečenje!

→ Uvek uklonite bateriju Turbotrimera pre početka održavanja!

Opasnost od povrede usled graničnika najlonske niti!

→ Držite prste dalje od graničnika najlonske niti

→ Nakon produžavanja niti za sečenje uvek vratite trimmer u normalan radni položaj pre uključivanja.

Nit za sečenje koja je prekratka ili se više ne produžava automatski kada se trimmer uključen može da se izvuče ručno.

1. Uklonite akumulator.
2. Pritisnite klizač za automatsko izvlačenje niti (21) nadole rukom i istovremeno povucite nit za sečenje (5).

Ako je nit za sečenje ostala unutar kasete ili ako automatsko produžavanje niti i dalje ne radi nakon izvlačenja niti za sečenje (5), onda je ona možda umršena u kaseti za nit (19).

1. Uklonite akumulator.
2. Uklonite kasetu za nit (19) kao što je opisano u 7. Održavanje "Zamena kasete za nit".
3. Odmotajte nit za sečenje (5), očistite kasetu za nit (19) nit za sečenje (5) i namotajte nit za sečenje (5) na kasetu za nit (19).
4. Očistite polugu automatskog mehanizma (21). Poluga automatskog mehanizma mora slobodno da se kreće.
5. Ubacite kasetu za nit kao što je objašnjeno u 7. Održavanje "Zamena kasete za nit".

Smetnja

Turbotrimmer više ne seče

Moguć uzrok

Kaseta za nit je prazna.

Nit za sečenje je prekratka ili automatsko produžavanje niti ne radi.

Nit za sečenje je unutar kasete ili je umršena.

Pomoć

→ Zamenite kasetu za nit (pogledajte 7. Održavanje "Zamena kasete za nit").

→ Izvucite nit iz kasete ručno. cassette manually.

→ Oslobodite nit koja je unutar kasete ili koja je zamršena.

Indikator punjenja ne svetli
nisu ispravno priključeni.

Indikator punjenja treperi
duže od 1 sata

Punjač ili kabl za punjenje

Došlo je do smetnje.

→ Pravilno priključite punjač i kabl za punjenje.

→ Izvadite i ponovo priključite kabl za punjenje. *Smetnja se poništava.*

Baterija se više ne može napuniti

Baterija je neispravna.

→ Zamenite punjivu bateriju (Art. 8834).



U slučaju pojave drugih smetnji molimo Vas da se obratite servisnoj službi GARDENA. Popravke smeju vršiti samo serviseri firme GARDENA ili specijalizovana prodajna mesta koja je preduzeće GARDENA za to ovlastilo.

9. Isporučivi pribor

GARDENA Zamena kasete za nit za Turbotrimmer sa akumulatorom SmallCut 300 Accu **Art. 5306**

Rezervna punjiva baterija GARDENA punjiva baterija od NIMH 18 V Punjiva baterija od 1,6 Ah (oko 60 min) **Art. 8834**

10. Tehnički podaci

	Turbotrimmer SmallCut 300 Accu (Art. 8844)
Namena	Trimer za šišanje trave
Debljina niti	1,5 mm
Širina sečenja	230 mm
Dužina niti	10 m
Izvlačenje niti	Potpuno automatsko
Težina zajedno sa baterijom	2,0 kg
Broj obrtaja kasete za nit	8 500 rpm
Nivo zvučnog pritiska koji se odnosi na radno mesto L_{pA}^1	75 dB (A)
Nesigurnost K_{pA}	3 dB (A)
Vrednost emisije buke L_{WA}^2	izmereno 86 dB (A) / garantovano 88 dB (A)
Oscilacije u ruci / šaci a_{rw}^1	2,6 m/s²
Nesigurnost K_{ah}	1,5 m/s²
<i>Punjiva baterija</i>	NiMH (18 V)
Kapacitet baterije	1,6 Ah
Trajanje punjenja baterije	oko 6 h
<i>Punjač</i>	
Napon el. mreže	230 V / 50 Hz
Nominalna izlazna struja	600 mA
Maks. izlazni napon	21 V (DC)

Metod merenja u skladu sa standardom 1) EN 786 2) direktiva 2000/14/EC

11. Servis i garancija

Za ovaj proizvod GARDENA daje garanciju u trajanju od 2 godine (od datuma kupovine). Garancija se odnosi na sve bitne nedostatke koji su dokazano izazvani greškama u materijalu ili proizvodnji. Neispravan uređaj pod garancijom se u slučaju reklamacije, po našem nahodjenju ili zamenjuje novim, besprekornim uređajem ili se popravlja, ukoliko su ispunjeni sledeći uslovi :

- Uređajem je rukovano stručno i u skladu sa preporukama navedenim u uputstvu za korisnike.
- Ni kupac niti neka treća osoba nisu prethodno pokušali da ga poprave. Kasete za nit i poklopac kasete su potrošni delovi i nisu obuhvaćeni garancijom.

Ova garancija koju dajemo kao proizvođač ne dotiče se uzajamne odgovornosti koja postoji između nas i distributera odnosno prodavca.

Ako je došlo do kvara akumulatorskog Turbotrimmer, vratite neispravan uređaj zajedno sa kopijom računa i opisom kvara tako što ćete poslati pošiljku za koju je plaćena poštarina jednom od servisnih centara kompanije GARDENA čiji spisak je naveden na zadnjoj strani ovog uputstva za upotrebu.

GARDENA

Turbotrimmer SmallCut 300 Accu



Цей текст є перекладом оригінального англійського інструкція. Будь ласка, уважно прочитайте інструкцію з експлуатації та дотримуйтесь наданих вказівок. За допомогою інструкції ознайомтесь з будовою турботримера, правилами експлуатації та рекомендаціями щодо безпеки.



Через міркування безпеки дітям та підліткам молодше 16 років, а також особам, які не ознайомились з цією інструкцією з експлуатації, користуватись турботримером не дозволяється. Люди з погіршеними фізичними або ментальними здібностями повинні використовувати продукцію тільки під присмотром або біля інструктажу особи доглядача. Слід дбати про те, аби із цим пристроєм не бавилися діти. Ніколи не працюйте із цим пристроєм, коли ви втомлені, хворі чи перебуваєте під впливом алкоголю, наркотиків або ліків.

Зміст

→ Зберігайте цю інструкцію з експлуатації в надійному місці.	
1. Де використовувати ваш GARDENA Turbotrimmer.....	143
2. Правила техніки безпеки	143
3. Складання	145
4. Початок експлуатації	145
5. Експлуатація	146
6. Зберігання	146
7. Технічне обслуговування	147
8. Усунення неполадок	148
9. Аксесуари.....	149
10. Технічні відомості	149
11. Гарантія й обслуговування	149

1. Де використовувати ваш GARDENA Turbotrimmer

Належне використання

Турботример GARDENA призначено для обрізки трави й підстригання газонів на приватних присадибних ділянках та усадях садівників-аматорів. Не користуйтеся турботримером у громадських скверах, парках, на спортивних майданчиках, на вулицях, у сільському господарстві та лісництві, господарстві та лісництві.

Увага



Щоб уникнути ризику фізичних травм, не дозволяється користуватись тримером GARDENA для обрізання живоплоту та подрібнювання матеріалів для виготовлення компосту.

2. Правила техніки безпеки

Дотримуйтесь вказівок до турботримера щодо безпеки експлуатації.



УВАГА!

→ Перш ніж розпочати роботу уважно прочитайте цю інструкцію!



НЕБЕЗПЕКА!

Ризик травмування сторонніх осіб!
→ Усуньте сторонніх осіб з зони небезпеки!



НЕБЕЗПЕКА!

Ризик ушкодження електричним струмом!
→ Захищайте тример від дощу та вологи!



НЕБЕЗПЕКА!

Ризик травмування очей!
→ Користуйтеся окулярами для захисту очей!



Увага! Не замкайте контакти акумулятора, оскільки це може спричинити пожежу.



Вимкніть! Перед регулюванням або чистенням слід вийняти акумулятор.

→ До зупинки ріжучого корду, тримайте тример на безпечній відстані від рук та ніг!

Перевірка перед кожною експлуатацією

- Перед кожною експлуатацією уважно оглядайте турботример.
- Перевірте чистоту вентиляційних отворів. Не користуйтеся турботримером у разі, якщо пристрій безпеки (кнопковий вимикач, захисний кожух) та/чи катушка зріжучим кордом пошкоджені чи спрацьовані.

- Ніколи не користуйтеся турботримером без пристроїв безпеки.
- Перш ніж розпочати роботу, перевіряйте ріжучий механізм. Видаляйте застряглі сторонні тіла (наприклад, камені). Під час роботи звертайте увагу на можливість виникнення сторонніх предметів (наприклад, каменів).
- У разі виникнення ускладнень під час скошування вимкніть тример і вийміть акумулятор. Вийміть предмет і перевірте, чи не пошкоджено тример. За потреби відремонтуйте його.

Використання та відповідальність

Цей турботример може завдати важких поранень!

- Використовуйте турботример виключно за призначенням, відповідно до інструкції з експлуатації.

Ви самі відповідаєте за безпеку в робочій зоні.

- Звертайте увагу на те, щоб поблизу робочої зони не знаходилися сторонні особи (особливо діти) та тварини.
- Ніколи не використовуйте турботример з пошкодженими пристроями безпеки чи без них!

Завершивши використання тримера, вийміть акумулятор і перевірте, чи не пошкоджено тример, особливо це стосується касети з волосінням. За потреби відремонтуйте тример або замініть касету з волосінням.

- Користуйтеся захисним щитком для очей чи захисними окулярами!
- Для захисту ніг вдягайте тривке взуття та довгі брюки. Ноги та пальці рук мають знаходитись на безпечній відстані від ріжучого корду – особливо під час вми- кання тримера!

- Під час роботи звертайте увагу на те, щоб Ви займали безпечну та стійку поставу тіла.

Будьте уважні, рухаючись задом наперед. Існує небезпека перечепитися!

- Працюйте лише при денному світлі чи при достатніх умовах видимості.

Простої чи перерви в роботі

- Ніколи не залишайте турботример на робочому місці без нагляду.
- Завершивши роботу, вийміть акумулятор і зберігайте тример у безпечному місці.
- Якщо ви припинили роботу, щоб перейти в іншу частину саду, вимкніть тример, зачекайте доки він припинить роботу, а потім вийміть акумулятор

Правила техніки безпеки під час роботи з акумуляторною батареєю

⚠ РИЗИК ВИНИКНЕННЯ ПОЖЕЖІ!

- Ніколи не заряджайте акумуляторні батареї поруч із кислотами або легкозаймистими матеріалами.
- Для зарядження слід використовувати лише оригінальний зарядний пристрій виробництва компанії GARDENA. Використання зарядних пристроїв інших виробників може спричинити невіправне пошкодження акумуляторних батарей і навіть виникнення пожежі.

⚠ РИЗИК ВИБУХУ!

- Не розташовуйте тример поряд із джерелами тепла та вогню.

Не залишайте акумуляторні батареї на батареях опалення та під впливом прямих сонячних променів протягом тривалого часу.

1. Використовуйте тример лише за температури від -10°C до $+45^{\circ}\text{C}$.
2. Кабель для зарядження акумуляторних батарей слід періодично перевіряти на наявність ознак пошкодження або старіння (ламкості). Кабель можна використовувати лише за умови відмінного стану.
3. Зарядний пристрій, що входить до комплекту поставки, можна використовувати лише для зарядження акумулятора, що постачається разом із тримером.
4. За допомогою цього зарядного пристрою не можна заряджати батареї інших типів, крім акумуляторного, тому що це може призвести до пожежі.

Застосування / Відповідальність:

Увага! Через небезпеку тілесного ушкодження акумулятор заборонено використовувати як джерело енергії для інших приладів. Використовуйте акумулятор лише для приладів, передбачених GARDENA.

Після сильного навантаження акумуляторну батарею спочатку охолодіть (тривалість охолодження – до 1 год.). Надто гарячу акумуляторну батарею не можна заряджати.

Зберігання:

Заборонено зберігати акумулятор при температурі понад 45°C або під прямим сонячним промінням. Ідеальною (з міркувань зменшення саморозрядки) для зберігання є температура 25°C . Ніколи не зберігайте пристрій, не вийнявши акумулятор, оскільки це може призвести до неправильного використання пристрою або травмування. Заборонено зберігати акумулятор в місцях статичного електрострум.

3. Складання

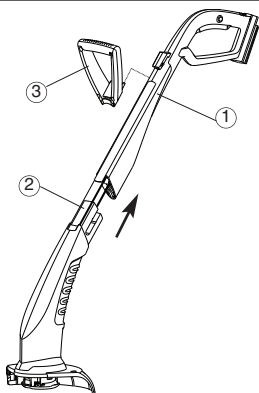

1. Вставляйте верхню частину ручки (1) в нижню частину тримера (2), доки не буде чути клацання. При цьому слідкуйте, щоб внутрішній кабель не було розтягнуто або затиснуто.
2. Надягніть додатковий держак (3) на верхню частину руків'я (1), доки не почуєте клацання, що означає правильне фіксування.
3. Встановіть захисний кожух (4) на нижню частину тримера (2), та виведіть ріжучий корд (5) через отвір у кожусі (4).
4. Встановіть захисний кожух (4) на нижню частину турботри-мера (2), доки не почуєте клацання, що означає правильне фіксування (3 фіксаторних гачка).

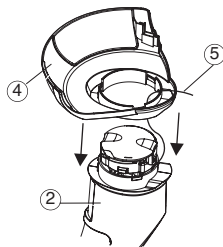

4. Початок експлуатації

Перед першим використанням акумуляторну батарею слід повністю зарядити. Зарядження (розрядженої акумуляторної батареї) триває приблизно 6 години.

Нікель-металгідридний акумулятор можна заряджати за будь-якого рівня його заряду. Процес зарядження можна припинити у будь-який час, не пошкодивши при цьому акумулятор (ефект запам'ятовування відсутній).

Щоб повністю заряджений акумулятор не розряджався через зарядний пристрій, його слід від'єднати від зарядного пристрою.

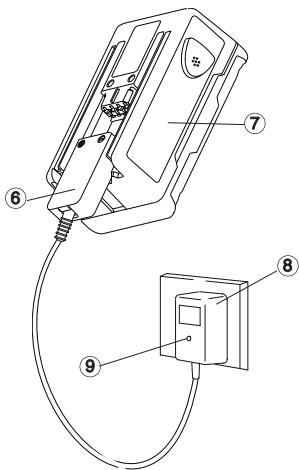

ПОПЕРЕДЖЕННЯ

Перенапруга завдає шкоди акумуляторним батареям і зарядному пристрою.

→ **Переконайтеся у правильності значення напруги в електромережі.**

Використовуйте зарядний пристрій лише в приміщенні. Не залишайте його у вологих місцях.

1. Вставте штепсель кабелю зарядного пристрою (6) в акумуляторну батарею (7).
2. Підключіть зарядний пристрій для акумуляторних батарей (8) до електромережі.

На зарядному пристрої засвітиться червоним світлом індикатор зарядження (9). Почалося зарядження акумуляторної батареї.

Коли акумуляторна батарея повністю зарядиться, індикатор зарядження (9) засвітиться зеленим світлом.

3. Спочатку від'єднайте кабель для зарядження (6) від акумулятора (7), а потім вийміть зарядний пристрій (8) із мережевої розетки.
4. Пересуньте акумулятор (7) знизу на ручку (10).

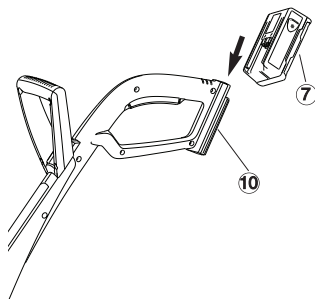

Уникайте повного розрядження.

Припиняйте використання тримера, перш ніж акумулятор буде повністю розряджено, оскільки його повне розрядження під час роботи може призвести до скорочення терміну експлуатації акумулятора.

→ Якщо потужність тримера помітно знизилася, слід зарядити акумулятор.

За повного розрядження акумуляторної батареї на початку її зарядження буде блимати світлодіодний індикатор. Якщо через годину світлодіодний індикатор не згас, це означає, що виникла проблема (див. розділ 9 "Усунення неполадок").

5. Експлуатація

Небезпека отримання травм!

Робоча позиція:



Якщо при відпусканні пускової кнопки турботример не вимикається, виникає небезпека отримання травм!
→ Якщо при відпусканні пускової кнопки турботример не вимикається, виникає небезпека отримання травм!



→ Тримайте турботример за руків'я (11) та додатковий держак таким чином, щоб ріжучу головку (12) було трохи нахилено вперед.

Уникайте контакту ріжучого корду з твердими предметами (стіною, каменями, парканом та ін.) для запобігання зношенню або обриву ріжучого корду.

Вмикання турботримера:

1. Натисніть на кнопку блокування довільного вмикання (13) та утримуйте її натисканням, потім натисніть на пускову кнопку (14) на руків'ї.
2. Відпустіть кнопку блокування (13).

Вимикання турботримера:

→ Відпустіть пускову кнопку (14) на руків'ї.

Тільки тоді, коли ріжуча нитка (5) втягнута на максимальну довжину, досягається адекватна стрижка газону.

Якщо після виключення котушка з ниткою зупиняється, ріжуча нитка (5) подовжується автоматично.

Оскільки ріжучий корд подовжується тільки малими кроками, в окремих випадках може виникнути необхідність повторити процес включення/виключення (до 6 разів). При цьому важливо, щоб котушка з ріжучим кордом кожного разу повністю зупинялася.

Ріжучий корд подовжений достатньо лише тоді, коли він після включення чутно торкається обмежувача нитки (15).

У випадку витраченої ріжучої нитки котушку з ниткою потрібно замінити (Замінна котушка арт.5306 від GARDENA).

Запуск турботримера:

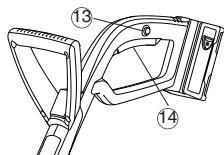

Подовження нитки (автоматика):

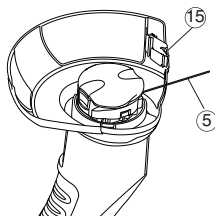

6. Зберігання

Зберігайте турботример в місці, недоступному для дітей.

1. Вийміть акумулятор і зарядіть його (див. розділ 4 "Початок експлуатації").
2. Почистіть тример (див. розділ 7 "Технічне обслуговування»).
3. Місце зберігання турботримера має бути сухим та захищеним від промерзання.

Рекомендація: Турботример можна підвішувати за руків'я.

При зберіганні у такому положенні не виникає зайвого навантаження на ріжучу головку.

Прилад не можна викидати разом із домашнім сміттям, його утилізація повинна виконуватися з дотриманням усіх правил.

→ Прилад утилізувати в місцях для комунальних відходів.

Увага!

Поверніть нікель-металгідридні акумулятори дилеру GARDENA або утилізуйте їх належним чином у центрі вторинної переробки відходів.

1. Повністю розрядіть нікель-металгідридні акумулятори.
2. Утилізуйте нікель-металгідридні акумулятори належним чином.

Утилізація:

(згідно з положенням ЄС 2002/96/EG)



Утилізація акумулятора:



7. Технічне обслуговування

Небезпека
завдати травми!



Небезпека завдати травми ріжучим кордом!
→ Завжди виймайте акумулятор, перш ніж виконувати технічне обслуговування!

Небезпека
завдати травми!



Небезпека завдати травми та матеріальних збитків!
→ Забороняється мити турботриммер під протічною водою чи водяним струменем (особливо під високим тиском).

Чистка захисного кожуха та вентиляційних отворів:

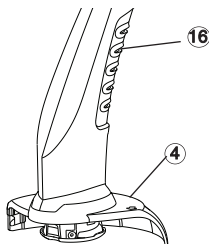

Отвори для надходження охолоджувального повітря мають завжди бути чистими.

→ Після кожного використання видаліть залишки трави та бруду з захисного кожуха (4) та вентиляційних отворів (16).

Заміна катушки:



Небезпека завдати травми!
→ Ніколи не користуйтеся металевими ріжучими елементами або запасними частинами та інвентарем, які не запропоновано виробником GARDENA.



Існує ризик травмування під час використання обмежувача для волосіння!

→ Не кладіть пальці в обмежувач для волосіння.
→ Замінивши касету з волосінням, завжди повертайте триммер у робоче положення, перш ніж його вмикати.

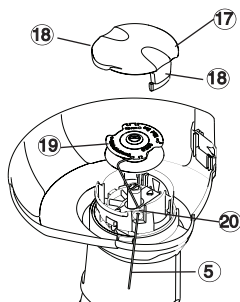

Дозволяється використання лише фірмової катушки GARDENA. Катушку можна придбати у регіональних дилерів GARDENA чи безпосередньо в сервісному центрі GARDENA.

- Змінна катушка для турботриммеру SmallCut 300: арт. 5306
 - 1. Вийміть акумулятор.
 - 2. Натисніть водночас обидві заскочки (17) на кришці катушки (18) та зніміть кришку.
 - 3. Вийміть катушку (19).
 - 4. У разі забруднення очистіть деталі.
 - 5. Ріжучий корд (5) нової катушки (19) просуньте крізь вушко (20) та витягніть його на довжину майже 10 см.
 - 6. Укладіть катушку (19). Запобігайте при цьому затиснення ріжучого корду (5).
 - 7. Надягніть кришку катушки (17) таким чином, щоб обидві заскочки (18) стали на місце та замкнулися, доки Ви не почуєте клацання.
- Якщо не вдається зафіксувати кришку касети (17) в потрібному положенні, злегка повертайте касету з волосінням (19), доки вона (19) не опиниться у правильному положенні відносно тримача цієї касети.
- Перевірте, чи правильно встановлено касету з волосінням (17). Для цього спробуйте від'єднати її, не натискаючи на блокувальні скоби (18).

8. Усунення неполадок

Небезпека завдати травми!



Витягніть кінець ріжучого корду зі змінної катушки:

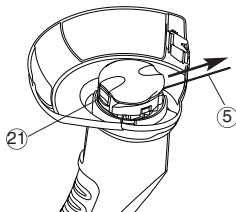

Видаліть застряглий / спрацьований ріжучий корд:

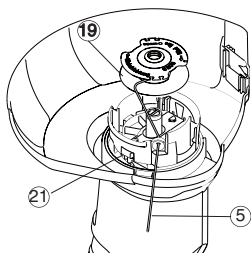

Небезпека завдати травми ріжучим кордом!

→ Завжди виймайте акумулятор, перш ніж виконувати технічне обслуговування!

Існує ризик травмування під час використання обмежувача для волосіння!

→ Не кладіть пальці в обмежувач для волосіння.

→ Замінивши касету з волосінням, завжди повертайте тример у робоче положення, перш ніж його вмикати.

Якщо ріжучий корд занадто короткий або не подається автоматично при ввімкненні, його можна витягнути з катушки рукою.

1. Вийміть акумулятор.
2. Натисніть рукою й утримуйте важіль автоматичної подачі ріжучого корду (21) та водночас потягніть за ріжучий корд (5).

Якщо ріжучий корд застрягнув у катушці або механізм автоматичної подачі ріжучого корду після витягування ріжучого корду все ще не працює, можливо, ріжучий корд (5) в катушці ці (19) зносився.

1. Вийміть акумулятор.
2. Витягніть катушку з ріжучим кордом (19) як наведено у п. 6 розділу Технічне обслуговування „Заміна катушки“.
3. Відмотайте ріжучий корд (5), прочистіть катушку (19) та ріжучий корд (5) та намотайте ріжучий корд (5) знов на катушку (19).
4. Прочистіть важіль автоматичної подачі ріжучого корду (21). Важіль повинен повільно рухатися.
5. Знов встановіть катушку з ріжучим кордом як наведено у п. 7 розділу Технічне обслуговування „Заміна катушки“.

Несправність

Турботриммер не ріже траву

Можлива причина

Ріжучий корд спрацьований.

Спосіб усунення

→ Замінити катушку з кордом (див. п. 7 розділу Технічне обслуговування „Заміна катушки“).

Ріжучий корд занадто короткий або не працює механізм автоматичної подачі ріжучого корду

→ Витягніть кінець ріжучого корду зі змінної катушки.

Ріжучий корд застрягнув в катушці або є спрацьований.

→ Видаліть застряглий / спрацьований ріжучий корд.

Контрольна лампа зарядки не світиться

Неправильно вставлені зарядний пристрій або

→ Правильно вставте зарядний пристрій і кабель зарядки.

Контрольна лампа зарядки мигає довше 1 години

Виявлено несправність.

→ Вийміть і знову вставте кабель зарядки. *Несправність буде усунуто.*

Акумулятор більше не вдається зарядити

Акумулятор несправний.

→ Замініть акумулятор (Арт. 8834).



В разі виявлення інших пошкоджень або несправностей зверніться до сервісного центру GARDENA. Ремонт приладу допускається лише в сервісних центрах або авторизованих майстернях фірми GARDENA.

9. Аксесуари

Натушка с кордом GARDENA для Турботриммер SmallCut 300 Accu **Арт. 5306**

Змінний NiMH акумулятор GARDENA, 18 В Акумулятор для додаткового часу експлуатації або для заміни на 1,6 А / год (приблизно 60 хв.) **Арт. 8834**

10. Технічні відомості

	TurbotrimmerSmallCut 300 Accu (Art. 8844)
Позначення	Триммер для газону
Товщина ріжучого корду	1,5 мм
Ширина різання	230 мм
Довжина ріжучого корду в катушці	10 м
Подача ріжучого корду	автоматична
Вага, разом з акумулятором	2,0 кг
Швидкість обертання катушки	8 500 об./хв.
Значення випускання звукового тиску $L_{pA}^{1)}$ на робочій поверхні	75 дБ(А)
Показник невизначеності K_{pA}	3 дБ(А)
Рівень шуму $L_{WA}^{2)}$	вимірний 86 дБ(А) гарантований 88 дБ(А)
Показник вібрації рук $a_{vhw}^{1)}$	2,6 m/s^2
Показник невизначеності K_{ah}	1,5 m/s^2
Акумуляторна батарея	NiMH (18 В)
Ємність акумуляторної батареї	1,6 ампер-годин
Час зарядження акумуляторної батареї	триває приблизно 6 години
Зарядний пристрій для акумуляторних батарей	
Напруга електромережі	230 В/50 Гц
Номінальний вихідний струм	600 mA
Макс. вихідна напруга	21 В (постійного струму)

Спосіб вимірювання відповідно до 1) EN 786 2) директиви 2000/14/ЄС

11. Гарантія та обслуговування

Компанія GARDENA надає 2-річну гарантію на цей виріб (починаючи з дати придбання). Гарантія поширюється на всі серйозні дефекти, що стосуються виробництва та матеріалів, з яких виготовлений виріб. Згідно з гарантією, виріб буде відремонтовано або замінено безкоштовно в разі дотримання таких умов:

- належне використання виробу та його зберігання згідно з вимогами інструкції з експлуатації;
- відсутність спроб відремонтувати виріб покупцем або неуповноваженою третьою стороною.

Гарантія не розповсюджується на деталі, що швидко спрацьовують, як-то змінну катушку з ріжучим кордом та кришку катушки.

Ця гарантія виробника не впливає на наявні претензії покупця до дилера або продавця.

У разі виявлення дефекту виробу, будь ласка, поверніть дефектний виріб разом із копією квитанції про покупку й описом дефекту, з оплатою вартості пересилання до одного із сервісних центрів GARDENA, внесених до списку в кінці цього Посібника з експлуатації.

GARDENA

Turbotrimmer SmallCut 300 Accu



Traducere a instrucțiunilor originale din limba engleză.

Citiți cu atenție aceste instrucțiuni de utilizare și observați notele însoțitoare.

Folosiți aceste instrucțiuni de utilizare pentru a vă familiariza cu Turbotrimmerul, cu folosirea corespunzătoare a acestuia și cu măsurile de siguranță.



Din motive de siguranță, copiii sub 16 ani sau persoanele nefamiliarizate cu aceste instrucțiuni de utilizare nu ar trebui să folosească acest Turbotrimmer.

Persoanele cu abilități fizice sau mentale reduse pot folosi produsul numai dacă sunt supravegheate sau instruite de către o persoană responsabilă. Copiii vor fi supravegheați pentru a avea siguranță că nu se joacă cu produsul. Niciodată nu utilizați produsul dacă sunteți obosit, bolnav sau dacă vă aflați sub influența alcoolului, drogurilor sau a medicamentelor.

Cuprins

→ Păstrați aceste instrucțiuni de operare într-un loc sigur.	
1. În cazul în care utilizarea dumneavoastră GARDENA Turbotrimmer.....	150
2. Instrucțiuni privind siguranța	150
3. Asamblarea	152
4. Operarea inițială	152
5. Operarea	153
6. Depozitarea	153
7. Întreținerea	154
8. Depanarea	155
9. Accesorii.....	156
10. Date tehnice	156
11. Service / Garanție	156

1. În cazul în care utilizarea dumneavoastră GARDENA Turbotrimmer

Utilizarea corespunzătoare

Turbotrimmerul GARDENA este proiectat pentru ajustarea și tăierea suprafețelor de iarbă și a peluzelor în proprietate privată și pentru grădinaritul de plăcere.

Turbotrimmerul nu este proiectat pentru utilizarea în locuri publice, parcuri, terenuri sportive, terenuri adiacente șoselelor, în agricultura sau silvicultura.

De respectat



Din motive de siguranță, Turbotrimmerul GARDENA nu trebuie utilizat pentru ajustarea gardului viu sau pentru mărunțirea compostului.

2. Instrucțiuni privind siguranța

→ Citiți și rugăm notele de siguranță ale Turbotrimmerului.



Atenție !

→ Citiți întotdeauna instrucțiunile de utilizare înainte de folosirea Turbotrimmerului.



Pericol !

Exista riscul rănirii altor persoane !

→ Nu lăsați alte persoane în zona în care lucrați !



Pericol !

Exista riscul apariției șocurilor electrice !

→ Nu lăsați Turbotrimmerul în ploaie sau umezeala !



Pericol !

Exista riscul rănirii ochilor !

→ Purtați întotdeauna ochelari de protecție !



Avertisment - Risc de incendiu, nu scurtcircuitați bornele acumulatorului.



Oprii mașina! Scoateți acumulatorul înainte de a efectua operațiile de curățare sau reglare.

→ Nu țineți mâinile sau picioarele în zona în care lucrați decât în momentul în care firul

de tăiere este staționar.

Verificați Turbotrimmerul înainte de fiecare utilizare

- Întotdeauna verificați vizual Turbotrimmerul înainte de utilizare.
- Verificați dacă orificiile de ventilare nu sunt obturate în vreun fel.

Nu folosiți Turbotrimmerul dacă dispozitivele de siguranță (butonul de pornire, capacul de siguranță) și/sau bobina firului sunt deteriorate sau uzate.

- Nu supraîncăzi dispozitivele de siguranță.
- Verificați suprafața ce urmează a fi tăiată înainte de a începe lucrul. Înlăturați orice obiect străin (pietre). Uitați-va după obiecte străine (pietre) în timp ce lucrați.
- Dacă loviți un obstacol în timpul tăierii, opriți ferăstrăul cu lanț și scoateți acumulatorul. Îndepărtați obiectul și verificați ferăstrăul cu lanț pentru identificarea eventualelor defecțiuni. Dacă este necesar, apelați la service.

Folosire / Responsabilitate

Turbotrimmerul poate cauza accidente serioase.

- Folosiți Turbotrimmerul numai pentru scopurile specificate în aceste instrucțiuni.
- Sunteți răspunzător de siguranța în zona de lucru.
- Asigurați-va ca nu sunt alte persoane (în special copiii) sau animale în sau aproape de zona în care lucrați.
 - Nu folosiți niciodată Turbotrimmerul dacă dispozitivele de siguranță sunt defecte sau deteriorate.

Scoateți acumulatorul după utilizare și verificați în mod regulat ferăstrăul cu lanț, în special caseta cu filament, pentru identificarea eventualelor uzuri. Apelați la service pentru reparații și/sau înlocuiri caseta cu filament, dacă este necesar.

- Folosiți întotdeauna ochelari de protecție !
- Purtați pantofi solizi și pantaloni lungi pentru protecția picioarelor. Țineți departe de firul de tăiere mâinile și picioarele – mai ales după începerea lucrului.
- Asigurați-va ca stați pe pământ solid în timp ce lucrați.

Fiiți foarte atenți când mergeți cu spatele.

Va puteți împiedica.

- Lucrați numai când vizibilitatea este bună.

Înteruperea lucrului

Nu lăsați niciodată Turbotrimmerul nesupravegheat în timp ce lucrați.

- Dacă opriți lucrul, scoateți acumulatorul și depozitați ferăstrăul cu lanț într-un loc sigur.
- Dacă opriți lucrul pentru a vă deplasa într-o altă parte a grădinii, opriți întotdeauna ferăstrăul cu lanț, așteptați oprirea completă și apoi scoateți acumulatorul.

Familiarizați-va cu Împrejurimile

- Familiarizați-va cu împrejurimile și căutați posibile pericole pe care nu le puteți auzi datorita

zgomotului Turbotrimmerului.

- Nu folosiți niciodată Turbotrimmerul când plouă sau pe suprafețe ude sau umede.
- Nu folosiți Turbotrimmerul lângă piscine sau fântâni arteziene.

Siguranța acumulatorului



- **Niciodată nu încărcăți acumulatorii în apropierea recipientelor cu acizi sau a materialelor ușor inflamabile.**
- **Pentru încărcare folosiți numai încărcătorul original pentru acumulatori GARDENA. Utilizarea altor încărcătoare pentru acumulatori ar putea deteriora acumulatorii în mod iremediabil și pot provoca un incendiu.**



- **Protejați ferăstrăul cu lanț împotriva căldurii și focului.**
- **Nu lăsați produsul pe radiatoare și nu îl expuneți luminii solare puternice pentru perioade lungi.**
 1. Utilizați ferăstrăul cu lanț doar la o temperatură ambientală cuprinsă între -10°C și +45°C.
 2. Cablul de încărcare se va verifica în mod regulat pentru depistarea deteriorărilor sau îmbătrânirii (friabilitate) și se va utiliza numai dacă este în stare perfectă.
 3. Încărcătorul poate fi utilizat doar pentru încărcarea acumulatorului furnizat cu această ferăstrău cu lanț.
 4. Este interzis să încărcăți baterii neîncărcabile cu acest încărcător de acumulatori (pericol de incendii).

Utilizarea / Răspunderea

Atenție! Din cauza rănirii corporale acumulatorul nu poate fi utilizat ca sursă de energie pentru alte aparate. Utilizați acumulatorul exclusiv la aparatele de conectat GARDENA prevăzute.

Dacă bateria de rezervă a fost supusă unei solicitări intense, lăsați-l să se răcească mai întâi (perioada de răcire până la 1 oră). O baterie de rezervă prea fierbinte nu poate fi încărcată.

Depozitarea:

Nu depozitați acumulatorul la o temperatură peste 45 °C sau în raza solară directă. În cazul ideal acumulatorul ar trebui depozitat sub 25 °C, pentru ca descărcarea proprie să fie mică. Nu depozitați niciodată produsul cu acumulatorul atașat, pentru a preveni utilizările necorespunzătoare și accidentările. Nu depozitați acumulatorul în locuri cu electricitate statică.

3. Asamblarea

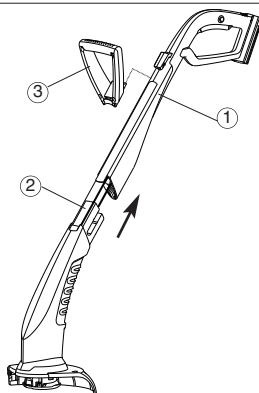

1. Montați partea superioară a mânerului (1) și partea inferioară a ferăstrăului cu lanț (2) împreună până când acestea se fixează cu un clic. Evitați întinderea sau prinderea cablului intern la efectuarea acestei operații.
2. Așezați mânerul auxiliar (3) pe partea superioară a mânerului (1) până la blocarea îmbinării.
3. Asigurați capacul de siguranță (4) pe partea inferioară de trimer (2) și ghidați firul de tăiere (5) prin orificiul din capacul de siguranță (4).
4. Fixați capacul de siguranță (4) pe partea inferioară de trimer (2) până veți auzi că s-a poziționat corespunzător (3 închizător cu clichet).

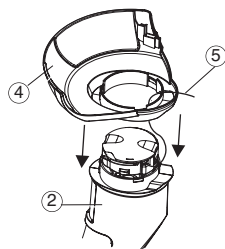

4. Operarea inițială

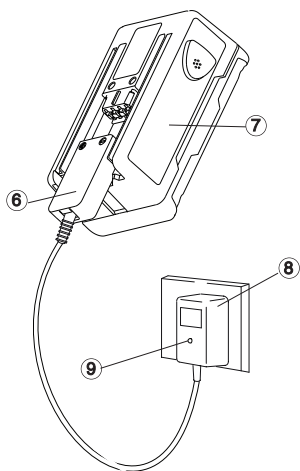

Înainte de prima utilizare, acumulatorul se va încărca complet. Timpul de încărcare (pentru acumulatorul neîncărcat) este de aproximativ 6 ore. Acumulatorul NiMH poate fi încărcat în orice stare de încărcare, iar procesul de încărcare poate fi întrerupt la orice moment fără deteriorarea acumulatorului (nu există efect de memorie).

Pentru ca acumulatorul complet încărcat să nu se descarce prin încărcător, se recomandă separarea acumulatorului de încărcat.



AVERTISMENT!
Supratensiunea deteriorează acumulatorii și încărcătorul de acumulatori.

→ Asigurați-vă că rețeaua de alimentare are tensiunea corectă.

Utilizați încărcătorul numai în interiorul clădirilor.
Nu expuneți încărcătorul la umezeală.

1. Conectați mufa cablului de încărcare (5) în acumulator (6).
2. Conectați încărcătorul de acumulatori (7) la o priză de perete.
Lumina indicatoare de încărcare (8) de pe încărcătorul de acumulatori se aprinde cu lumină roșie. Acumulatorul se încarcă.
Dacă lumina indicatoare de încărcare (8) se aprinde cu lumină verde, acumulatorul este complet încărcat.
3. Mai întâi îndepărtați cablul de încărcare (5) de la acumulator (6) apoi decuplați încărcătorul de acumulatori (7) de la priza de electricitate.
4. Împingeți acumulatorul (6) de jos pe mâner (9).

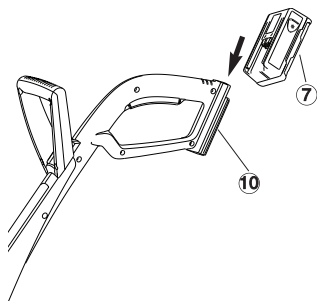

Evitați descărcarea completă:

Opriiți utilizarea ferăstrăului cu lanț înainte de descărcarea completă a acumulatorului, în caz contrar durata de viață a acumulatorului se va scurta.

→ Dacă puterea ferăstrăului cu lanț scade considerabil, încărcați acumulatorul.

Dacă acumulatorul s-a descărcat complet, LED-ul se va ilumina intermitent la începutul încărcării. Dacă LED-ul este iluminat intermitent după o oră, a apărut o defecțiune (a se vedea 8. Depanarea).

5. Operarea

Risc de rănire!



Risc de rănire dacă trimmerul nu se oprește atunci când eliberați butonul de pornire!

→ Nu modificați dispozitivele de siguranță (legând butonul de pornire de mâner, de exemplu)!

Poziția de lucru:



→ Țineți partea superioară a mânerului (11) și mânerul auxiliar în așa fel încât capul de tăiere (12) să fie înclinat în față.

Evitați contactul firului cu obiecte tari (zid, pietre, grajduri) pentru evitarea înțepenirii sau ruperii firului de tăiere.

Pornirea Turbotrimmerului:

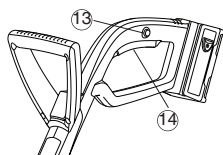

Pornirea trimmerului:

1. Apăsăți și țineți apăsată siguranța de pornire (13) apoi apăsați butonul de pornire (14) de pe mâner.
2. Eliberați din nou siguranța de pornire (13).

Oprirea trimmerului:

→ Eliberați butonul de pornire (14) de pe mâner.

Prelungirea firului de tăiere (automat):

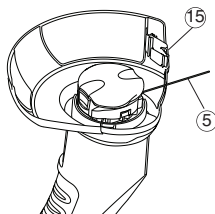

Numai când firul de tăiere (5) are lungimea este posibilă tăierea optimă a gazonului.

Dacă după oprire caseta cu filament se oprește, firul de tăiere (5) se prelungește automat.

Deoarece firul este prelungit doar în trepte mici, în anumite cazuri poate fi necesară repetarea procesului de oprire-pornire (de până la 6 ori). În acest proces, caseta cu fir trebuie să se oprească de fiecare dată.

Firul de tăiere a fost prelungit suficient, când după pornire el se lovește audibil de limitatorul de fir (15).

Când firul de tăiere s-a terminat, trebuie înlocuită caseta cu filament (GARDENA Caseta filament art. 5306).

6. Depozitare

Turbotrimmerul trebuie depozitat astfel încât să nu fie la îndemâna copiilor.

1. Deconectați acumulatorul și încărcați complet (consultați 4. Operarea inițială).
2. Curățați ferăstrăul cu lanț (consultați 7. Întreținerea)
3. Depozitați trimmerul într-un loc uscat, ferit de gheață.

Recomandare:

Turbotrimmerul poate fi agățat de mâner. Acest tip de depozitare ajută la evitarea deteriorării capului de tăiere.

Aparatul nu poate fi eliminat în gunoier obișnuit, ci trebuie eliminat conform prevederilor legale în vigoare.

→ Predați aparatul la punctul de colectare comunală.

Important:

Returnați acumulatorii NiMH la distribuitorul dumneavoastră GARDENA sau treceți-le la deșeurii în mod corespunzător la un centru public de reciclare.

1. Descărcați în totalitate acumulatorii NiMH.
2. Treceți la deșeurii acumulatorii NiMH conform reglementărilor în vigoare.

Aruncare:

(în concordanță cu 2002/96/EG)



Depozitarea la deșeurii a acumulatorului



7. Întreținerea

Risc de rănire!



Exista riscul rănirii cu filamentul de taiere !

→ Scoateți întotdeauna acumulatorul turboferăstrăului înainte de efectuarea operațiilor de întreținere!

Risc de rănire!



Pericol de rănire și risc de distrugere!

→ Nu curățați niciodată trimmerul cu jet de apă sau la robinet (mai ales cu jet cu presiune).

Curățarea capacului și a orificiului de ventilare :

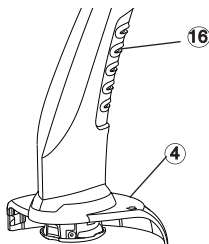

Orificiile de ventilare trebuie să fie mereu curate.

→ Her kullanımdan sonra kapak (4) ve havalandırma ağızlarındaki (16) çim ve kir artıklarını temizleyiniz.

**Înlocuirea casetei
sfirului de tăiere :**



Risc de rănire!

→ Nu folosiți niciodată elemente de tăiere metalice ori piese și accesorii ce nu sunt furnizate de GARDENA.



Risc de rănire din cauza limitatorului de filament!

→ Țineți degetele la distanță de limitatorul de filament.

→ După înlocuirea casetei cu filament, readuceți întotdeauna ferăstrăul cu lanț în poziția de operare normală înainte de pornire.

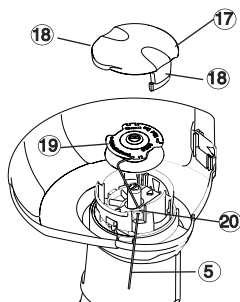

Folosiți numai casete cu filament originale GARDENA. Puteți comanda aceste casete cu filament direct la dealerul GARDENA.

• Filament pentru Turbotrimmer SmallCut: art. nr. 5306

1. Scoateți acumulatorul.
 2. Scoateți capacul casetei (17) apăsând cele două cleme (18).
 3. Scoateți caseta filamentului (19).
 4. Îndepărtați mizeria.
 5. Așezați firul de tăiere (5) al casetei (19) înlocuitoare prin orificiul din inel de plastic (20) și trageți afară cca. ca. 10 cm.
 6. Introduceți caseta înlocuitoare (19). Aveți grijă ca firul tăiere (5) să nu fie prins.
 7. Potriviti capacul casetei (17) pe suportul al casetei astfel încât să auziți cele două cleme (18) atunci când intra la locul lor.
- În cazul în care capacul casetei (17) nu se blochează în poziție, rotiți ușor caseta cu filament (19), până când aceasta (19) este poziționată corect în suportul de casetă cu filament.
- Verificați capacul casetei (17), pentru a vă asigura că este montat corect, încercând să-l scoateți fără a apăsa pe clemele de blocare (18).

8. Depanarea

Pericol de accidente!



Scoaterea firului tăietor din caseta înlocuitoare:

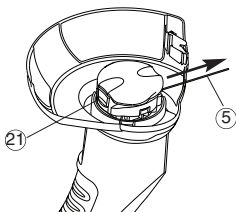

Eliberarea firului de tăiere prins / înțepenit :

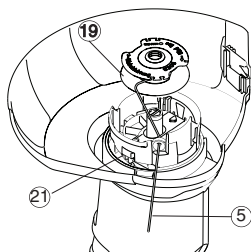

Există pericolul accidentării datorită firului de tăiere !
→ Deconectați întotdeauna priza Turbotrimmerului înainte de începerea activității de întreținere !

Risc de rănire din cauza limitatorului de filament!
Țineți degetele la distanță de limitatorul de filament.
→ După extinderea filamentului de tăiere, readuceți întotdeauna ferăstrăul cu lanț în poziția de operare normală înainte de pornire.

Firul de tăiere, care este prea scurt sau nu avansează automat după pornire, poate fi tras manual.

1. Scoateți acumulatorul.
2. Țineți apăsată cu mâna clapeta automată (21), iar în același timp trageți de firul de tăiere (5).

În cazul în care firul de tăiere este blocat în caseta cu fir sau după tragerea firului tot nu funcționează avansarea automată a firului, atunci mai mult ca sigur că firul de tăiere (5) din casetă (19) este înțepenit.

1. Scoateți acumulatorul.
2. Scoateți caseta cu fir (19) pe baza secțiunii 6 "Înlocuirea casetei firului de tăiere".
3. Desfășurați firul de tăiere (5), curățați caseta cu fir (19) și firul de tăiere (5), apoi rulați din nou firul de tăiere (5) pe casetă cu fir (19).
4. Curățați clapeta automată (21). Clapeta automată trebuie să poată fi manevrată liber.
5. Așezați înapoi caseta cu fir pe baza secțiunii 7 "Înlocuirea casetei firului de tăiere".

Avarie

Turbotrimmerul nu mai taie

Cauza posibilă

Caseta firului e goală.

Remediu

→ Înlocuiți caseta (vezi punctul 7. Întreținere „Înlocuirea casetei firului de tăiere”).

Firul de tăiere este prea scurt sau avansarea automată a firului nu funcționează.

→ Scoateți firul de tăiere din casetă cu fir.

Firul de tăiere este blocat în caseta cu fir sau firul de tăiere s-a înțepenit.

→ Eliberați firul de tăiere prins / înțepenit.

Lampa de control pentru încărcare nu luminează

Încărcătorul sau cablul de încărcare nu au fost introduse corect.

→ Introduceți corect încărcătorul sau cablul de încărcare.

Lampa de control pentru încărcare pâlpâie mai mult de o oră.

Este vorba despre o avarie.

→ Scoateți și introduceți din nou cablul de încărcare. Se resetează avaria.

Acumulatorul nu mai poate fi încărcat

Acumulatorul este defect.

→ Schimbați acumulatorul (Art. 8834).



În cazul în care intervin alte deranjamente, vă rugăm să vă adresați serviciului GARDENA. Reparațiile trebuie efectuate exclusiv de centrele de service GARDENA sau de un specialist autorizat de GARDENA.

9 Accesorii

GARDENA Caseta filament	pentru Turbotrimmer SmallCut300 Accu	Art. 5306
Acumulator de rezervă GARDENA NiMH 18 V	Baterie pentru funcționare suplimentară sau pentru schimbarea cu 1,6 Ah (cca. 60 min.)	Art. 8834

10. Date tehnice

	TurbotrimmerSmallCut 300 Accu (Art. 8844)
Denumire	Mașină de tuns gazonul
Grosime fir tăietor	1,5 mm
Lățimea de tăiere	230 mm
Alimentarea firului	10 m
Prelungirea firului de tăiere	Mecanism special
Greutate inclusiv acumulator	2,0 kg
Nr. de rotații pe minut caseta firului	8 500 r /min
Caracteristică de emisii în zona de lucru valoare $L_{pA}^{1)}$	75 dB(A)
Incertitudine K_{pA}	3 dB(A)
Nivel de zgomot $L_{WA}^{2)}$	măsurat 86 dB(A) garantat 88 dB(A)
Vibrații mână/braț $a_{vhw}^{1)}$	2,6 m/s²
Incertitudine K_{ah}	1,5 m/s²
Acumulator	NiMH (18 V)
Capacitate acumulator	1,6 Ah
Timp de încărcare acumulator	de aproximativ 6 ore.
Încărcător acumulatori	
Tensiune de alimentare	230 V/50 Hz
Curent nominal de ieșire	600 mA
Tensiune maximă de ieșire	21 V (c.c.)

Metodă de măsurare în conformitate cu 1) EN 786 2) directivă 2000/14/EC

11. Service / Garanție

GARDENA garantează acest produs timp de 2 ani (de la data achiziției). Această garanție acoperă toate defectele majore ale unității dacă se pot dovedi defecțiunile de material sau de producție. În perioada de garanție vom înlocui produsul sau îl vom repara gratuit dacă sunt îndeplinite următoarele condiții:

- Mașina trebuie utilizată în mod corespunzător și respectând cerințele din instrucțiunile de operare.
- Produsul nu a fost reparat de către proprietar sau de către o unitate terță neautorizată.

Caseta firului tăietor cât și capacul acesteia sunt piese de uzură și prin urmare nu sunt acoperite de garanție.

Această garanție a producătorului nu afectează solicitările existente de garanție ale utilizatorului către distribuitor/vânzător.

Dacă Turbotrimmerul dumneavoastră se defectează, returnați produsul împreună cu o copie a chitanței și o descriere a defectului, cu taxele poștale plătite, unuia din Centrele de Service Clienți enumerate pe verso.

GARDENA

Turbotrimmer SmallCut 300 Accu



Bu orijinal İngilizce Kullanım Kılavuzunun çevirisidir.

Lütfen kullanım talimatlarını dikkatli bir şekilde okuyun ve içerdikleri bilgilere uyun.

Bu kullanım talimatlarını GARDENA Pili Düzenleyici, uygun kullanımını ve güvenlik notlarını öğrenmek için kullanın.



Güvenlik amacıyla cihaz, 16 yaşından küçük çocuklar ve kullanma talimatları hakkında bilgi sahibi olmayan kişilerce kullanılmamalıdır.

Fiziksel ve zihinsel özüllü kişiler, ürünleri ancak yetkili kişilerin nezaretinde kullanabilirler.

Çocukların ürün ile oynamadıklarına emin olmak için gözetim altında bulunmaları gerekmektedir. Ürünü yorgun, hasta ya da alkol, uyuşturucu madde ya da ilaç etkisi altında olduğunuz zaman asla kullanmayın.

İçindekiler

→ Lütfen kullanım talimatlarını güvenli bir yerde saklayın.

1. GARDENA Turbotrimmer Nerede Kullanacağız.....	157
2. Güvenlik Talimatları.....	157
3. Montaj.....	159
4. İlk Çalıştırma.....	159
5. Çalıştırma.....	160
6. Saklama.....	160
7. Bakım.....	161
8. Sorun Giderme.....	162
9. Aksesuarlar.....	163
10. Teknik Veriler.....	163
11. Servis / Garanti.....	163

1. GARDENA Turbotrimmer Nerede Kullanacağız

Uygun kullanım

GARDENA Turbotrimmer, müstakil evlerde ve hobi bahçelerinde çimleri ve yeşil alanları budamak ve kesmek için tasarlanmıştır. Turbotrimmer, kamu hizmetlerinde, parklarda, spor alanlarında, yol kenarlarında ya da tarım veya ormancılıkta kesinlikle kullanılmı malıdır.

Lütfen Dikkat



Güvenlik nedeniyle, GARDENA Turbotrimmer çalı çitleri budamak veya çürümüş yapraklardan gübre yapmak için kullanılmamalıdır.

2. Güvenlik Talimatları

Lütfen Misinalı Ot Kesici üzerindeki güvenlik notlarını okuyunuz.



UYARI !

→ Misinalı Ot Kesici kullanmadan önce daima kullanma kılavuzunu okuyunuz.



TEHLİKE !

Yaralanma riski

→ Diğer insanları çalıştığınız alandan uzak tutunuz.



TEHLİKE !

Elektrik çoku riski

→ Misinalı Ot Kesici sudan ve yağmurdan uzak tutunuz!



TEHLİKE !

Göz yaralanması riski

→ Daima göz koruyucu takınız !

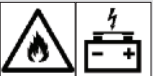

Uyan - Yangın çıkma riski bulunmaktadır; pil uçlarını kısa devre yaptırmayın.



Cihazı kapatın! Ayarlama veya temizleme yapmadan önce pil paketini çıkartın.

→ Kesme filamanı hareketsiz duruma gelene kadar ellerinizi ve ayaklarınızı çalıştığınız alandan uzak tutunuz!

Turbotrimeri her kullanımdan önce kontrol ediniz

- Her kullanımdan önce Turbotrimeri görsel olarak daima inceleyiniz.
- Havalandırma deliklerinin herhangi bir şekilde kapanmamış olmasına dikkat ediniz.

Eğer güvenlik aygıtları (itiş düğmesi, emniyet kapağı) ve / veya filaman kaseti hasarlı ya da yıpranmışsa Turbotrimeri kullanmayınız.

- Güvenlik aygıtlarını kesinlikle ihmal etmeyiniz.
- Çalışmaya başlamadan önce kesilecek alanı inceleyiniz. Yabancı cisimleri (taş gibi) uzaklaştırınız. Çalışırken taş türü yabancı cisimlere dikkat ediniz.
- Kesim esnasında herhangi bir engelle karşılaşırsanız, çim biçme makinesini kapatın ve pil paketini çıkartın. Nesneyi temizleyin ve çim biçme makinesinde hasar olup olmadığını kontrol edin. Gerekirse çim biçme makinenizi tamir ettirin.

Kullanım / sorumluluk

Turbotrimer ciddi yaralanmalara neden olabilir.

- Turbotrimeri sadece bu kullanma kılavuzunda belirtilen amaçlar için kullanınız.
- Çalıştığınız alanda güvenliğinden siz sorumlusunuzdur.
- Çalıştığınız alanda başka insanların (özellikle çocukların) ya da hayvanların bulunmadığından emin olunuz.
- Eğer güvenlik aygıtları hasarlı ya da arızalıysa Turbotrimeri kesinlikle kullanmayınız.

Kullandıktan sonra pil paketini çıkartın ve özellikle filament kartuş başta olmak üzere çim biçme makinenizde hasar olup olmadığını düzenli olarak kontrol edin. Gerekirse, çim biçme makinenizi tamir ettirin ve/veya filament kartuşu değiştirin.

- Daima bir göz siperi ya da emniyet gözlüğü takınız !
- Bacaklarınızı korumak için sağlam ayakkabılar ve uzun pantolon giyiniz. Her şeyden önce, çalışmaya başlarken parmaklarınızı ve ayaklarınızı kesme filamanından uzak tutunuz.
- Çalışırken bastığınız yerin sağlam olduğundan daima dikkat ediniz.

Geriye doğru yürürken ekstra özen gösteriniz. Tökezleyebilirsiniz !

- Sadece gün ışığında ya da görüşün iyi olduğu zamanlarda çalışınız.

Çalışmaya ara vermek

- Turbotrimerle çalışırken cihazı kesinlikle başıboş bırakmayınız.
- Çalışmaya son verdiğinizde, pil paketini çıkartın ve çim biçme makinenizi güvenli bir yerde saklayın.
- Bahçenin başka bir kısmına geçmek için çalışmayı durdurduğunuzda, çim biçme makinesini daima kapatın, ürün durana kadar bekleyin ve ardından pil paketini çıkartın.

Çevreniz hakkında bilgi edinin

- Çevrenizi kontrol ediniz ve makine sesinden dolayı duyamayacağınız olası tehlikeleri göz önünde bulundurunuz.
- Turbotrimeri kesinlikle yağmurda ya da nemli ve ıslak alanlarda kullanmayınız.

- Turbotrimeri direkt olarak yüzme havuzlarının ya da bahçe havuzlarının yanı başında çalıştırmayınız.

Pil güvenliği

▲ YANGIN RİSKİ

- Pilleri asitlerin veya kolayca alev alan malzemelerin yakınında kesinlikle şarj etmeyin.
- Şarj etmek için, yalnızca GARDENA PİL Şarj Cihazı kullanın. Diğer pil şarj cihazlarının kullanılması pillere tamir edilemez hasarlar verebilir ve hatta yangına yol açabilir.

▲ PATLAMA RİSKİ

- Çim biçme makinenizi ısıdan ve ateşten koruyun.
- Radyatörlerin üzerinde bırakmayın veya uzun süre güçlü güneş ışığına maruz bırakmayın.
- 1. Çim biçme makinenizi yalnızca -10°C ve +45°C arasındaki ortam sıcaklığında kullanın.
- 2. Şarj etme kablosu hasar veya aşınma (kırılganlık) bakımından düzenli olarak kontrol edilmelidir ve yalnızca kusursuz durumdaysa kullanılmalıdır.
- 3. Ürün beraberinde verilen şarj cihazı ünitesi, yalnızca çim biçme makinesiyile birlikte tedarik edilen yeniden şarj edilebilir pili şarj etmek için kullanılmalıdır.
- 4. Şarj edilemeyen piller bu pil şarj cihazıyla şarj edilmemelidir (yangın riski).

Kullanım / Sorumluluk:

Dikkat! Yaralanma tehlikesi nedeniyle bataryanın başka cihazlar için enerji kaynağı olarak kullanılması yasaktır. Bataryayı yalnızca ait olduğu GARDENA bağlantı cihazlarında kullanınız.

Aşırı yüklenme sonrasında önce bataryanın soğumasını bekleyiniz (Soğuma süresi 1 saat). Aşırı ısınmış bir batarya şarj edilmemelidir.

Saklama:

Bataryayı 45 °C üstünde bir sıcaklıkta ve doğrudan güneş ışığı altında saklamayınız. Bataryanın, kendiliğinden boşalma oranını azaltmak için ideal olarak 25 °C altında bir sıcaklıkta saklanmalıdır. Bir ürünü asla pilleri takılı olarak saklamayın; bu hareket, yanlış kullanımı ve kazaları önleyecektir. Bataryayı statik elektrik bulunan yerlerde saklayınız.

3. Montaj

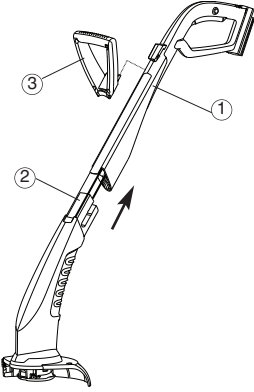

1. Kolun (1) üst kısmını ve çim biçme makinesinin alt kısmını (2) birlikte yerlerine oturana kadar takın. Bunu yaparken iç kablo gerilmemeli ya da kısırlanmamalıdır.
2. Bağlantı duyulacak şekilde yerine oturana kadar ek tutacağı (3) tutacak üst parçasına (1) takınız.
3. Kapağı (4) Trimer alt parçasına (2) takınız ve bu sırada kesme misinasını (5) kapağın (4) deliği içinden geçiriniz.
4. Bağlantı (4) kavrama kancası duyulacak şekilde yerine oturana kadar kapağı (2) Trimer alt parçasına 2 takınız.

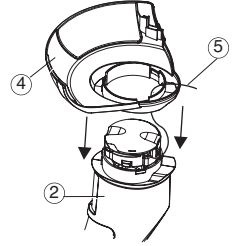

4. İlk Çalıştırma

İlk kez kullanmadan önce, pil tamamen şarj edilmelidir. Şart etme süresi (şarj edilmemiş pil için) yaklaşık 6 saattir.

NiMH akü, akünün şarj durumu ne olursa olsun şarj edilebilir ve şarj işlemi istenildiği zaman kesilebilir; bu işlemlerin akü (akünün şarj olma özelliği) üzerinde hiçbir olumsuz etkisi yoktur.

Tam doldurulmuş bataryanın şarj cihazı üzerinden boşalmaması için bataryanın şarj cihazından çıkartılması gerekir.

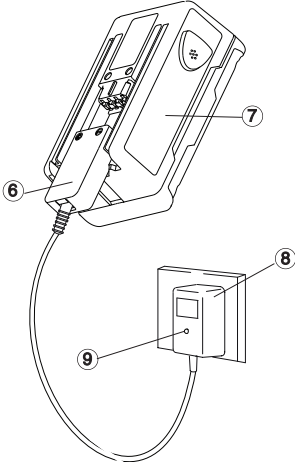

UYARI!

Yüksek gerilim pillere ve pil şarj cihazına hasar verebilir.

→ Uygun ana şebeke geriliminin olduğundan emin olun.

Şarj aletini yalnızca ev içinde kullanın.

Şarj aletini neme maruz bırakmayın.

1. Şarj cihazı kablosu fişini (6) pile (7) takın.
2. Pil şarj cihazı fişini (8) prize takın.
*Pil şarj cihazı üzerindeki şarj gösterge lambası (9) kırmızı yanar.
Pil şarj edilmektedir.*
- Şarj gösterge lambası (9) yeşil yandığında, pil tamamen şarj edilmiştir.
3. Öncelikle şarj kablosunu (6) aküden (7) çıkartın ve ardından akü şarj aygıtını (8) ana şebeke prizinden çıkartın.
4. Pili (7) ürüne (10) takın.

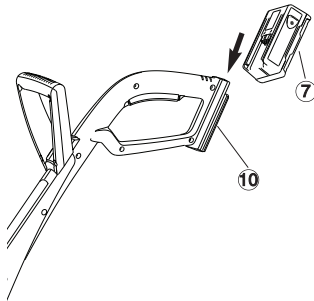

Aşın boşalmadan kaçının:

Pil ömrünü kısaltacağından, pil tam olarak boşalmadan çim biçme makinesini kullanmayı bırakın.

→ Çim biçme makinesi verimi belirgin düzeyde düşerse, pili şarj edin.

Pil tamamen boşalırsa, LED şarj etme işlemi başladığında yanıp söner. LED bir saat sonra yanıp sönmeye devam ediyorsa, bir arıza gerçekleşmiştir (bkz. 8. Sorun Giderme).

5. Çalıştırma

Yaralanma riski!



Çalıştırma düğmesini serbest bıraktığınızda Turbotrimer kapanmazsa yaralanma riski vardır !

→ Güvenlik aygıtları kurallarını kesinlikle ihmal etmeyiniz (örn: çalıştırma düğmesini cihazın tutacağına sarmayınız) !

Çalışma tutuşu:



→ Trimer'i tutacak üst parçasından (11) ve ek tutaktan kesici kafa (12) öne hafifçe eğilecek şekilde tutunuz.

Misininin kaynak olmasını veya kopmasını önlemek için misininin sert nesnelere (duvar, taş, çit ...) ile temas etmesinden kaçınınız.

Trimer'in başlatılması:

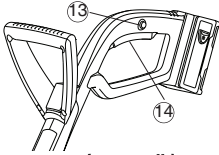

Trimer'in çalıştırılması :

1. Çalıştırma kilidini (13) basınız ve basılı tutunuz, ardından tutacaktır çalıştırma düğmesine (14) basınız.
2. Çalıştırma kilidini (13) tekrar bırakınız.

Trimer'in kapatılması:

→ Tutacaktır çalıştırma düğmesini (14) bırakınız.

İplik uzatma (otomatik):

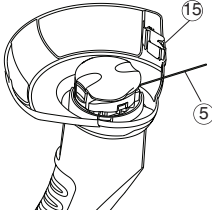

Sadece kesme ipi (5) maksimum uzunlukta iken en temiz çimen kesimi sağlar.

Devre dışı bırakıldıktan sonra ipliğin makarası duruyorsa, kesme ipi (5) otomatik olarak uzar.

Tel sadece küçük adımlarla uzatılabildiği için münferit hallerde açma kapama işlemini birkaç kez tekrar etmek gerekebilir (6 defaya kadar). Önemli olan tel bobininin her defasında tamamen durmasıdır.

Açıldıktan sonra tel sınırlayıcısına (15) duyulur şekilde dayandığı zaman, kesme teli o zaman yeteri kadar uzatılmış olur.

Kesme ipi tükendiğinde iplik makarasının değiştirilmesi gerekir (GARDENA Değiştirilebilir Misina Kaseti Mal. 5306).

6. Saklama

Turbotrimer kesinlikle çocukların ulaşamayacağı bir yerde korunmalıdır.

1. Pili yerinden çıkartın ve tam olarak şarj edin (bkz. 4. İlk Çalıştırma).
2. Çim biçme makinesini temizleyin (bkz. 7. Bakım)
3. Trimer'i kuru, donmayan bir yerde depolayınız.

Tavsiye: Trimer'in tutaktan asılması mümkündür. Asılarak depolandığında kesici kafaya gereksiz yere yük bindirilmemiş olur.

İmha Etme:

(nach 2002/96/EG)



Bataryanın atığa ayrılması:



Ürün kesinlikle normal ev atıklarına (çöp) dahil edilmemelidir. Çöp torbası içinde lokal mevzuatlara uygun olarak atılmalıdır.

→ Önemli: Ünitenin belediyeniz tarafından alınarak geri dönüşüm toplama merkezine alındığından emin olun.

Önemli:

Lütfen, NIMH aküleri GARDENA satıcınıza gönderin veya kamuya açık bir geri dönüşüm merkezinde uygun şekilde bertaraf edilmesini sağlayın.

1. NIMH akülerin tamamen boşalmasını sağlayın.
2. NIMH akülerin doğru şekilde bertaraf edilmesini sağlayın.

7. Bakım

Yaralanma riski!



Kesme misinasından kaynaklı yaralanma riski bulunmaktadır
→ Bakım yapmadan önce, daima Turbotrimmer ürününün pil paketini çıkartın!

Yaralanma riski!



Yaralanma riski
→ Turbotrimeri kesinlikle akan su altında veya (özellikle tazyikli) su fışkiyesiyle – duş başlığı gibi – temizlemeyiniz.

*Kapak ve havalandırma
ağızlarının temizlenmesi:*

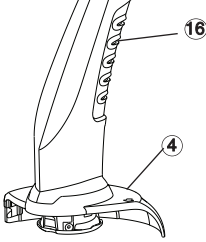

→ Her kullanımdan sonra kapak (4) ve havalandırma ağzlarındaki (16) çim ve kir artıklarını temizleyiniz.

*Misina kasetinin
değiştirilmesi:*



Yaralanma riski!

→ GARDENA tarafından üretilmemiş olan metal kesme elamanlarını veya değışebilir parça ve aksesuarları kesinlikle kullanmayınız.



Filament sınırlayıcıda yaralanma riski!

→ Parmaklarınızı filament sınırlayıcıdan uzak tutun
→ Filament kartuşu değiştirdikten sonra ve çim biçme makinesini çalışmaya başlamadan önce, daima cihazı normal çalışma konumuna getirin.

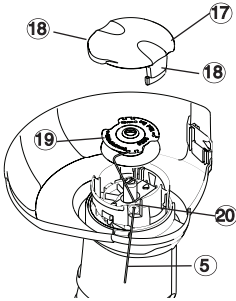

Değiştirilebilir Misina Kasetlerini GARDENA dađıtıcınızdan veya direkt olarak GARDENA Müşteri Servisinden sipariş edebilirsiniz.

• Turbotrimmer Küçük Kesim için Misina Kaseti: **Art. No. 5306**

1. Pil paketini çıkarın.
2. Her iki kilit klipsine (17) birden bastırarak kaset kapađını (18) serbest bırakınız ve kapađı çıkartınız.
3. Misina kasetini (19) çıkartınız.
4. Kirleri temizleyiniz.
5. Yeni misina kasetinin (5) kesme misinasını (19) halka (20) içine sarınız ve yakl. 10 cm dışarı çekiniz.
6. Misina kasetini (19) yerleřtiriniz. Bu sırada kesme misinası (5) sıkıřtırılmamalıdır.
7. Kaset kapađını (17) misina kaseti tutacađının üzerine yerleř-tiriniz ve her iki kilit klipsinin (18) yerine yerleřtiđini gösteren klik sesini duyunuz.

→ Kartuş kapađı (17) yerine oturmazsa, filament kartuşu (19) filament kartuş (19) tutucudaki yerine dođru řekilde oturana kadar hafifçe döndürün.

→ Kilitleme kliplerine (18) bastırmadan çıkartmaya çalışarak, kartuş kapađının (17) dođru řekilde oturup oturmadıđını kontrol edin.

8. Sorun Giderme

Yaralanma riski!



Kesme misinasını misina kasetinden elle dışarı çekiniz:

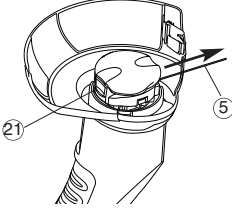

İçeri çekilmiş / kaynak yapılmış kesme misinasının sökülmesi:

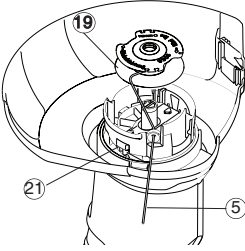

Kesme misinası kaynaklı yaralanma riski bulunmaktadır!

→ Sorun gidermeye başlamadan önce daima Turbotrimerin fişini çekiniz!

Filament sınırlayıcıda yaralanma riski!

→ Parmaklarınızı filament sınırlayıcıdan uzak tutun

→ Kesici filamenti uzattıktan sonra ve çalıştırmaya başlamadan önce, çim biçme makinesini daima normal çalışma konumuna getirin.

Çok kısa ya da artık çalıştırma sırasında otomatik olarak uzamayan bir kesme misinası elle dışarı çekilebilir.

1. Pil paketini çıkarın.
2. Otomatik iticiyi (21) elle basılı tutunuz ve aynı anda kesme misinasından (5) çekiniz.

Kesme misinası misina kasti içine çekildiğinde veya otomatik misina uzatması kesme misinası çekildikten sonra hala çalışmadığında, muhtemelen kesme misinası (5) misina kaseti (19) içinde kaynak olmuştur.

1. Pil paketini çıkarın.
2. Misina kasetini (19) 6. Bakım "Misina kasetinin değiştirilmesi" bölümünde yazıldığı şekilde çıkartınız.
3. Kesme misinasını (5) çözdürünüz, misina kasetini (19) ve kesme misinasını (5) temizleyiniz ve kesme misinasını (5) yeniden misina kasetine (19) sarınız.
4. Otomatik iticiyi G temizleyiniz. Otomatik iticinin serbestçe çalıştırılabilmesi gerekir.
5. Misina kasetini 6. Bakım "Misina kasetinin değiştirilmesi" bölümünde yazıldığı şekilde yeniden takınız.7

Arıza

Trimer artık kesmiyor

Muhtemel neden

Misina ömrü bitmiş.

Çözümü

→ Misina kasetini değiştiriniz (bakınız 7. Bakım "Misina kasetinin değiştirilmesi").

Kesme misinası çok kısa veya otomatik misina uzatması çalışmıyor.

→ Kesme misinasını misina kasetinden elle dışarı çekiniz.

Kesme misinası misina kaseti içine çekildi veya kesme misinası kaynak olmuş.

→ İçeri çekilmiş / kaynak yapılmış kesme misinasını sökünüz.

Şarj kontrol lambası yanmıyor

Şarj cihazı veya şarj kablosu doğru takılmamış.

→ Şarj cihazı ve şarj kablosunu doğru takınız

Şarj kontrol lambası 1 saatten uzun yanıp sönmüyor

Bir arıza var.

→ Şarj kablosunu çıkartıp takınız. Arıza sıfırlanır.

Batarya artık şarj olmuyor

Batarya arızalı.

→ Bataryayı değiştiriniz (Art. 8834).



Başka hataların olması durumunda lütfen GARDENA servis ile irtibata geçin.

Tamir işlemi yalnız GARDENA servisi veya GARDENA tarafından izin verilmiş yetkili servisler tarafından yapılmalıdır.

9. Aksesuarlar

GARDENA Misina kaseti	Turbotrimer SmallCut 300 Accu	Art. 5306
GARDENA Yedek Pili NIMH 18V	İlave çalışma süresi veya değiştirme için batarya 1,6 Ah (yakl. 60 dak.)	Art. 8834

10. Teknik Veriler

Turbotrimmer SmallCut 300 Accu (Art. 8844)	
Gösterim	Çim Bıçme Makinesi
Misina kalınlığı	1,5 mm
Kesme genişliği	230 mm
Misina kaynağı	10 m
Misina uzatması	Tam otomatik
Batarya dahil ağırlık	2,0kg
Misina kasetinin rpm'i	8 500 U/min
Çalışma alanıyla ilişkili emisyon özelliği değeri $L_{pA}^{1)}$	75 dB(A)
nın belirsizlik K_{pA}	3 dB(A)
Gürültü düzeyi $L_{WA}^{2)}$	ölçülen 86 dB(A) garanti edilen 88 dB(A)
El/kol titreşimi $a_{vhw}^{1)}$	2,6 m/s ²
nın belirsizlik K_{ah}	1,5 m/s ²
Pili	NIMH (18V)
Pili kapasitesi	1,6 Ah
Pili şarj süresi	yaklaşık 6 saattir.
Pili şarj cihazı	
Ana Şebeke gerilimi	230 V/ 50 Hz
Hesaplanan çıkış akımı	600 mA
Maks. çıkış gerilimi	21 V (DC)

1) Ölçüm yöntemi EN 786 göre

2) 2000/14/EC direktifi

11. Servis / Garanti

GARDENA, bu ürün için (satın alma tarihinden itibaren) 2 yıl garanti vermektedir. Bu garanti, üniteadaki malzeme veya üretim hatası olduğu kanıtlanabilen tüm ciddi hataları kapsar. Garanti kapsamı dahilinde, aşağıdaki koşullar geçerli olmak kaydıyla üniteyi değiştirir veya onarırız:

- Ünite, düzgün bir şekilde ve çalıştırma talimatları gereksinimlerine uygun şekilde kullanılmış olmalıdır.
- Satın alan şahıs veya yetkisiz herhangi bir üçüncü şahıs üniteyi tamir etmeye çalışmamıştır.

Misina kaseti ve kaset kapağı aşınır parçaları garanti kapsamına dahil değildir.

Bu üretici garantisini, kullanıcının bayi/satıcı ile ilgili mevcut garanti taleplerini etkilemez.

Turbotrimer'inizde bir hata oluşur ise, bu kullanma kılavuzunun arkasında listelenen GARDENA Servis Merkezleri'nden birine hatanın tanımı, fatura fotokopisi ile birlikte hatalı cihazınızı getiriniz.

GARDENA

Turbotrimmer SmallCut 300 Accu



Това е оригиналното ръководство за работа, преведено от английски език. Моля, прочетете внимателно инструкцията за експлоатация и спазвайте нейните указания. Използвайте настоящата инструкция за експлоатация, за да се запознаете с турбо-тримера, неговото правилно използване, както и указанията по техника на безопасност.



От съображения за безопасност не се разрешава използването на турбо-тримера от деца и младежи до 16 години, както и от лица, които не са запознати с настоящата инструкция за експлоатация. Хора с ограничени психически или физически възможности могат да използват този продукт само под ръководството и надзора на отговорно за тях лице. Децата трябва да бъдат наблюдавани, за да се гарантира, че не си играят с продукта. Никога не работете с продукта, когато сте уморени, болни или под въздействието на алкохол, наркотици или лекарства.

Съдържание

→ Моля, дръжте тези инструкции за работа на безопасно място.	
1. Къде да използвате GARDENA Turbotrimmer.....	164
2. Инструкции за безопасност	164
3. Сглобяване	166
4. Първоначално пускане	166
5. Действие	167
6. Съхранение	167
7. Поддръжка	168
8. Отстраняване на проблеми	169
9. Принадлежности.....	170
10. Технически данни	170
11. Обслужване / Гаранция	170

1. Къде да използвате GARDENA Turbotrimmer

Правилно използване

Турбо-тримера GARDENA е предназначен за подравняване и косене на зелени и тревни площи в частни домове и градини. Не се разрешава използване на тримера на обществени места, паркове, спортни площадки, пътища, в селското и горско стопанство.

Внимание



Поради опасност от нараняване, турбо-тримера GARDENA не трябва да се използва за подрязване на живи глетове или за раздробяване на компост.

2. Инструкции за безопасност

Спазвайте указанията за техника на безопасност отбелязани върху турбо-тримера.



ВНИМАНИЕ !
Преди да започнете работата прочетете инструкцията за експлоатация!



ОПАСНОСТ ! Нараняване на трети лица!
→ Трети лица не трябва да се намират в опасната зона!



ОПАСНОСТ ! Токов удар!
→ Пазете тримера от дъжд и влага!



ОПАСНОСТ !
Нараняване на очите!
→ Носете защитни очила!



Предупреждение - риск от пожар, не предизвиквайте оньсяване на клемите на батерията.



Изключете! Преди настройка или почистване, извадете батерията.
→ Дръжте ръцете и краката си далече от работната зона до пълното спиране на рожещата корда!

Проверка преди всяка употреба

- Преди всяка употреба направете визуална проверка на турбо-тримера.
- Проверете дали вентилационните отвори са чисти. Не използвайте турбо-тримера, ако са повредени или износени защитните приспособления (бутонен прекъсвач, защитен корпус) и/или касетата с кордата.
- Никога не работете без защитни приспособления.
- Преди началото на работата проверете тревната площ, която ще косите. Отстранете намиращите се там чужди тела и внимавайте по време на работа за чужди тела (напр. клони, въжета, телове, камъни...).
- Ако докато режете се натъкнете на някакво препятствие, изключете косачката и извадете батерията. Отстранете предмета и огледайте косачката за някакви повреди. Ако се наложи, занесете косачката в сервис.

Използване / Отговорност

Този турбо-тример може да стане причина за сериозни наранявания!

- Използвайте турбо-тримера съгласно целта за използване дадена в тази инструкция за експлоатация.

Вие носите отговорност за безопасността в работната зона.

- Внимавайте за това, в близост до работната зона да не се намират други лица (особено деца) и животни.
- Никога не използвайте турбо-тримера с неизправни или липсващи защитни приспособления!

След употреба извадете батерията и редовно оглеждайте косачката за повреди, особено контейнера. Ако се наложи, занесете косачката в сервис и/или сменете контейнера.

- Носете защитни очила!
- За защита на краката носете здрави обувки и дълги панталони. Дръжте далеч от режещата корда пръстите на ръцете и краката – особено при работа на турбо-тримера!
- При работа винаги заемайте безопасно и устойчиво положение..

Внимавайте при движение назад. Опасност от претъпване!

- Работете само при дневна светлина или в условията на добра видимост.

Прекъсване на работата

- Никога не оставяйте турбо-тримера без надзор на мястото за работа.
- Ако преустановите работа, извадете батерията и поставете косачката на безопасно място.
- Ако преустановите работа, за да се преместите в друга част на градината, винаги изключвайте косачката, изчаквайте, докато инструментът спре работа и след това извадете батерията.

Съблюдавайте влиянието на околната среда

- Запознайте се с околната среда и внимавайте за възможни опасности, които

можете да не чуete заради шума на инструмента.

- Никога не използвайте турбо-тримера при дъжд или на влажна, мокра местност.
- Не работете с турбо-тримера непосредствено около водни басейни или водни насаждения.

Безопасност на батерията

⚠ РИСК ОТ ПОЖАР!

- Никога не зареждайте батериите в близост до киселини или лесно запалими материали.
- При зареждане използвайте единствено оригиналното зарядно устройство за GARDENA. Използването на други зарядни устройства може да повреди батериите необратимо и дори да причини пожар.

⚠ РИСК ОТ ЕКСПЛОЗИЯ!

- Пазете косачката от топлина и пожар.
 - Не я оставяйте върху радиатори или на силна слънчева светлина продължително време.
1. Използвайте косачката само при температура в диапазон от -10°C до +45°C.
 2. Зареждащият кабел трябва редовно да бъде проверяван за признаци на повреда или износване (изтъняване) и трябва да се използва единствено, ако е в изправно състояние.
 3. Предоставеното зарядно устройство може да се използва само за зареждане на акумулаторната батерия, съпътстваща косачката.
 4. В това зарядно устройство не можете да поставяте неакумулаторни батерии (опасност от пожар).

Използване / Отговорност

Внимание! Поради опасност от нараняване, акумулаторната батерия не трябва да се използва като енергиен източник за други уреди. Използвайте батерията само за предвидените за нея уреди за включване на GARDENA.

След силно натоварване първо оставете батерията да се охлади (продължителност на охлаждане до 1 ч.). Твърде нагрята батерия не може да бъде заредена.

Съхранение :

Не съхранявайте батерията при температура над 45 °C или на пряка слънчева светлина. Най-добре е да съхранявате батерията при температура под 25 °C, така саморазреждането е най-малко. Никога не прибирайте инструментa, преди батерията да бъде извадена от него, това ще предотврати неправилната му употреба и инциденти.

Не съхранявайте батерията на места със статично електричество.

3. Сглобяване

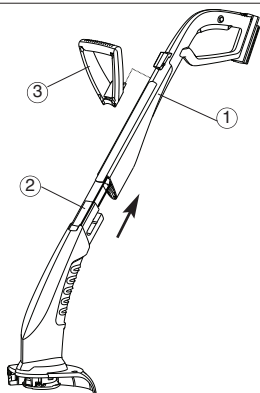

1. Съединете горната част на ръкохватката (1) с долната част на косачката (2), докато щракнат на място. Когато правите това, не трябва да опъвате или притискате вътрешния кабел.
2. Поставете спомагателната дръжка (3) върху горната част на дръжката (1), докато се чуе щракване при свързването.
3. Поставете капака (4) върху долната част на тримера (2) и при това прокарайте режещата корда (5) през отвора на капака (4).
4. Поставете капака (4) върху долната част на тримера (2), докато се чуе щракване при свързването (3 фиксатора).

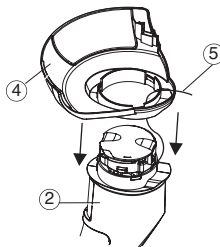

4. Първоначално пускане

Преди първоначално използване е необходимо да заредите батерията изцяло. Време на зареждане (за незаредена батерия) прилб. 6 часа.

Никел-металхидридната батерия може да се зарежда във всяко състояние, а процесът на зареждане може да бъде прекъсван по всяко време, без това да повреди батерията (няма отражение върху паметта).

За да не се разреждат чрез зарядното устройство напълно заредените батерии, батериите трябва да бъдат отстранени от зарядното устройство.

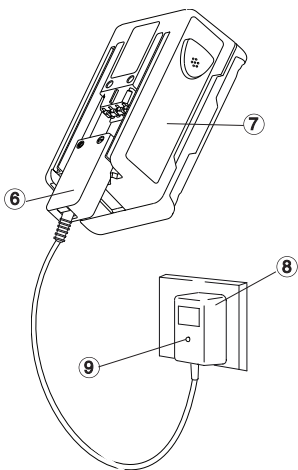

ВНИМАНИЕ!

Прекомерното напрежение поврежда батерията и зарядното устройство.

→ Уверете се, че напрежението е подходящо.

Използвайте зарядното устройство само в закрити помещения.

Не излагайте зарядното устройство на влага.

1. Включете щепсела на кабела на зарядното устройство (6) в батерията (7).
2. Включете зарядното устройство (8) в контакта.
Светлинният индикатор за зареждане (9) на зарядното устройство на батерията светва в червено. Батерията се зарежда.

Когато светлинният индикатор за зареждане (9) светне в зелено, батерията е изцяло заредена.

3. Най-напред свалете захранващия кабел (6) от батерията (7) и след това изключете зарядното устройство на батерията (8) от електрическата мрежа.
4. Поставете батерията (7) в продукта (10).

Избягвайте интензивно разреждане:

Спрете използването на косачката преди батерията да се изтощи до крайна степен, тъй като това намалява издръжливостта ѝ.

→ Ако производителността на косачката видимо намалее, заредете батерията.

Ако батерията е напълно изтощена, светодиодът ще светне в началния момент на зареждането. Ако след един час светодиодът все още свети, е възникнала повреда (вижте глава 9, "Отстраняване на проблеми").

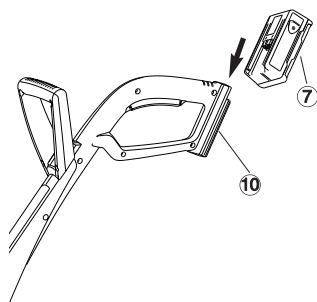

5. Действие

Опасност от нараняване!

Работно положение:



Пускане на тримера:

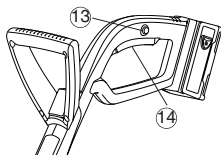

Удължаване на кордата (Автоматика):

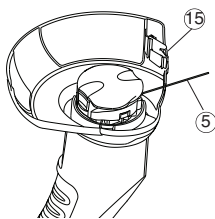

Опасност от нараняване, когато тримера не се изключи при отпускане на копчето за пускане!

→ Не блокирайте защитните или превключващи устрой- ства (напр. чрез привързване на блокировката срещу включване към дръжката)!

→ Дръжте тримера за горната част на дръжката (11) и спомага- телната дръжка, така че режещата глава (12) да е леко наклонена напред.

Избягвайте контакта на кордата с твърди предмети (стени, камъни, плетове ...), за да избегнете износването или скъс- ването на кордата.

Включване на тримера:

1. Натиснете и задръжте блокировката срещу включване (13) и след това натиснете копчето за включване (14) върху дръжката.
2. Освободете отново блокировката срещу включване (13).

Изключване на тримера:

→ Освободете копчето за включване (14) върху дръжката.

Само когато режещата корда (5) е максимално дълга, се постига чисто косене.

Когато след изключване касетата с корда мине в състояние на покой, режещата корда (5) се удължава автоматично. Тъй като кордата може да бъде удължена само на малки стъпки, в отделни случаи може да бъде необходимо многок- ратно да се повтори процеса на изключване и включване (до 6 пъти). При това е важно, всеки път касетата с кордата напълно да спре. Режещата корда е изкарана достатъчно тогава, когато след включване тя звучно удари на ограничителя за кордата (15). При износена корда трябва да бъде сменена касетата с кордата (GARDENA резервна шпула с корда Арт. 5306).

6. Съхранение

Мястото на съхранение трябва да бъде недостъпно за деца.

1. Извадете батерията и я заредете напълно (вижте 4. Първоначално пускане).
2. Почистете косачката (вижте 7. Поддръжка).
- 3 Съхранявайте тримера на сухо, защитено от студ място.

Препоръка: Тримера може да бъде закачен за дръжката. При съхране- ние във висящо положение режещата глава не се натовар- ва излишно.

Уреда не трябва да се поставя в контейнерите с обичайните отпадъци, а трябва да бъде изхвърлен съгласно изискванията.

→ Отстранете уреда чрез Вашия комунален пункт за отстраняване на отпадъците.

Важно:

моля, върнете lease return никел-металхидридните батерии на своя дилър на GARDENA или ги предайте в обществен пункт за рециклиране на отпадъци.

1. Разредете докрай никел-металхидридните батерии.
2. Изхвърляйте никел-металхидридните батерии по подходящ начин.

Рециклиране:

(според директива 2002/96/EO)



Изхвърляне на батерияте:



7. Поддръжка

Опасност от
нараняване!



Опасност от нараняване от режещата корда!

→ Винаги изваждайте батерията на Turbotrimmer, преди да извършвате дейности по поддръжката на инструмента!

Опасност от
нараняване!



Опасност от нараняване и материални щети!

→ Не почиствайте тримера под течаща вода или с водна струя (найвече под високо налягане).

Почистване на капака и
вентилационните отвори:

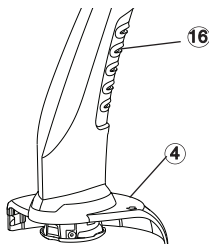

→ След всяка употреба отстранявайте остатъци от трева и замърсяване от капака (4) и вентилационните отвори (16).

Смяна на касетата с
корда:



Опасност от нараняване!

→ Забранява се използването на метални режещи елементи или резервни части и принадлежности, които не са предвидени от GARDENA.



Риск от нараняване от ограничителя за стъбълца!

→ Пазете пръстите си далеч от ограничителя за стъбълца.

→ След смяна на касетата за стъбълца винаги връщайте косачката в обичайното ѝ работно положение и едва след това я включвайте.

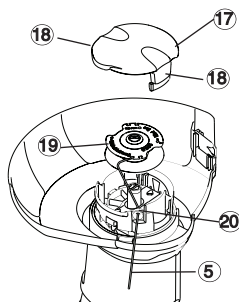

Трябва да се използва само оригинална касета с корда GARDENA. Касета с корда може да закупите при Вашия търговски агент на GARDENA или директно от сервизната служба на GARDENA.

• Касета с корда за турбо-тример SmallCut 300: Арт. 5306

1. Извадете батерията
2. Едновременно натиснете капака на касетата (17) при двете закопчалки (18) и го свалете.
3. Извадете касетата с кордата (19).
4. Отстранете евентуални замърсявания.
5. Изгелгете около 10 см. режеща корда (5) на новата касета с корда (19) през отвора (20)
6. Поставете касетата с корда (19). При това режещата корда (5) не трябва да се затяга..
7. Поставете капака на касетата (17), така че да се чуе щракването на двете закопчалки (18).

→ Ако капакът на касетата (17) не щракне на мястото си, завъртете леко касетата за стъбълца (19), докато касетата за стъбълца (19) не заеме правилно положение в гнездото на касетата.

→ Проверете дали капакът на касетата (17) е правилно поставен, като опитате да го свалите, без да натискате заключващите скоби (18).

8. Отстраняване на проблеми

Опасност от нараняване!



Изваждане на режещата корда от касетата с корда:

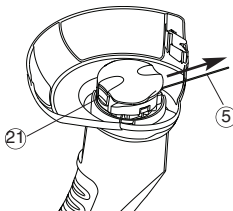

Освобождаване на затегнала /слепнала режеща корда:

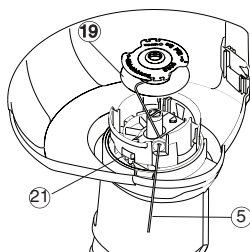

Опасност от нараняване от режещата корда!

→ Преди отстраняване на повреди по тримера извадете щепсела от контакта!

Риск от нараняване от ограничителя за стъбълца!

→ Пазете пръстите си далеч от ограничителя за стъбълца.
→ След изваждане на стъбълцата, отделени по време на рязане, винаги връщайте косачката в обичайното ѝ работно положение и едва след това включвайте инструмента.

Режеща корда, която е твърде къса или вече не се подава автоматично при пускане, може да бъде извадена с ръка.

1. Извадете батерията.
2. Натиснете и задръжте с ръка автоматичния затвор (21) и същевременно изтеглете режещата корда (5).

Ако режещата корда е затегнала в касетата с корда или авто-матичното устройство за подаване на кордата все още не функционира след изтегляне на режещата корда, е възможно режещата корда (5) да е залепнала в касетата с корда (19).

1. Извадете батерията.
2. Свалете касетата с корда (19) както е описано в 6. Техническо обслужване “Смяна на касетата с корда”.
3. Развийте режещата корда (5), почистете касетата за корда (19) и режещата корда (5) и отново навийте режещата корда (5) на касетата за корда (19).
4. Почистете автоматичния затвор (21). Автоматичният затвор трябва да може да се движи свободно.
5. Поставете касетата с корда както е описано 7
6. Техническо обслужване “Смяна на касетата с корда”.

Повреда

Тримерът не коси

Възможна причина

Кордата е изразходвана.

Отстраняване

→ Сменете касетата с корда (виж 7. Техн. Обслужване “Смяна на касетата с корда”).

Твърде къса корда или автоматичното устройство за подаване на кордата не функционира.

→ Извадете режещата корда от касетата за корда.

Режещата корда е затегнала или залепнала в касетата за корда.

→ Освободете затегналата /слепналата режеща корда.

Контролната лампа за зареждане не свети

Устройството или кабела за зареждане не са включени правилно.

→ Включете правилно устройството или кабела за зареждане.

Контролната лампа за зареждане мига по-дълго от 1 час

Има повреда.

→ Извадете и включете отново кабела за зареждане. Повредата е отстранена.

Батерията повече не позволява да бъде заредена

Батерията е повредена.

→ Сменете батерията (Арт. 8834).



При други повреди Ви молим да се свържете с центъра за сервизно обслужване на GARDENA. Ремонти имат право да извършват само сервизните служби на GARDENA или оторизирани търговци на GARDENA.

9. ПРИНАДЛЕЖНОСТИ

GARDENA Резервна шпула с корда	за Турбо-тример SmallCut 300 Accu	Арт. 5306
GARDENA резервна NiMH батерия от 18V	Батерия за допълнително време на работа или за смяна с 1,6 Ah (около 60 мин)	Арт. 8835

10. Технически данни

	Turbotrimmer SmallCut 300 Accu (Art. 8844)	
Обозначение	Ливадна косачка	
Дебелина на кордата	1,5 мм.	
Ширина на косене	230 мм.	
Дължина на кордата	10 м.	
Подаване на кордата	напълно автоматично	
Тегло заедно с батерията	2,0 кг.	
Брой обороти на касетата за корда	8 500 об/мин	
Емисия в работна зона	75 dB(A)	
Стойност на характеристика $L_{pA}^{1)}$		
Колебание K_{pA}	3 dB(A)	
Ниво на шум $L_{WA}^{2)}$	измерен 86 dB(A) гарантирано 88 dB(A)	
Вибрации на ръка/рамо $a_{vhw}^{1)}$	2,6 m/s ²	
Колебание K_{ah}	1,5 m/s ²	
Батерия	NiMH (18 V)	
Капацитет на батерията	1,6 Ah	
Време за зареждане на батерията	прибл. 6 часа.	
Активно време	около 60 мин. (при пълна батерия)	
Зарядно устройство		
Напрежение	230 V/50 Hz	
Номинален изходен ток	600 mA	
Макс. изходно напрежение	21 V (DC)	

Метод на измерване в съответствие с 1) EN 786 2) директива 2000/14/EC

11. Сервиз / Гаранция

GARDENA дава 2 години гаранция за този продукт (от деня на покупката). Тя покрива всички сериозни дефекти на машината, които са доказано материални или производствени дефекти. В гаранция ще подменим машината или ще я ремонтираме безплатно, когато са налице следните условия:

- Машината е била правилно експлоатирана и са съблюдавани изискванията за работа с нея.
- Не са правени опити за ремонт от страна на купувача или на неупълномощено трето лице.

Бързоизносващите се части - касета с корда и капака на касетата са изключени от гаранцията.

Гаранцията на производителя не нарушава законните права на клиента за гаранционни искове спрямо дилъра/продавача

Моля, в случай на гаранционно обслужване изпратете за наша сметка повредения уред заедно с копие от касовата бележка и описание на повредата, на адреса на сервизната фирма изписан на обратната страна.

GARDENA

Turbotrimmer SmallCut 300 Accu



Ky është udhëzimi manual origjinal, përkthyer nga Anglishtja. Ju lutemi lexoni me kujdes udhëzimet e përdorimit dhe zbatoni informacionin që përmbajnë. Përdorini këto udhëzime përdorimi për t'u njohur me Turbotrimmer-in, përdorimin e tij në mënyrën e duhur dhe shënimet mbi sigurinë.



Për arsye sigurie, fëmijët nën moshën 16 vjeç si dhe personat të cilët nuk janë njohur me udhëzimet e përdorimit, nuk duhet ta përdorin Turbotrimmer-in. Personat me aftësi të kufizuara fizike ose mendore mund ta përdorin produktin vetëm nëse mbikëqyren ose udhëzohen nga një person përgjegjës për sigurinë e tyre. Fëmijët duhet të mbikëqyren për t'u siguruar se ata nuk luajnë me produktin. Mos e vini kurrë në funksionim produktin kur jeni të lodhur, të sëmurë ose nën ndikimin e alkoolit, drogës ose medikamenteve.

Përmbajtja

→ Luteni, që të ruani mirë këtë manual të përdorimit.

1. Ku për të përdorur Gardena tuaj Turbotrimmer.....	171
2. Udhëzimet e sigurisë	171
3. Asamble	173
4. Operacioni fillestare	173
5. Operacion.....	174
6. Ruajtje.....	174
7. Mirëmbajtja	175
8. Mënjanimi i pengesave	176
9. Aksesore	177
10. Të dhënat teknike	177
11. Servisi / Garancia.....	177

1. Ku për të përdorur Gardena tuaj Turbotrimmer

Përdorimin e duhur

Turbotrimmer-i GARDENA është krijuar për të kositur dhe prerë sipërfaqet me bar dhe lëndinat në shtëpi private si dhe në kopshtet e krijuara për kënaqësi. Turbotrimmer-i nuk duhet të përdoret në ambiente publike, parqe, në kënde sportive, në pjesët pranë rrugëve apo në bujqësi ose pylltari.

Ju lutem vini re



Për arsye sigurie, GARDENA Turbotrimmer nuk duhet të përdoret për kositjen e shkurreve ose për copëtimin e mbeturinave për dekompozim.

2. Udhëzimet e sigurisë

Ju lutemi lexoni shënimet mbi sigurinë për kositësen



KUJDESI

→ Ju lutemi lexoni gjithmonë me kujdes udhëzimet për përdorimin para se të përdorni Turbotrimmer-in.



RREZIKI

Rrezik për goditje elektrike!
→ Mbajeni Turbotrimmer-in larg ujit dhe shiut!



Vini re! Rrezik zjarri, mos i shkurtoni skajet e baterisë.



RREZIKI

Rrezik lëndimi i personave të tjerë!
→ Mbajni personat e tjerë larg zonës ku jeni duke punuar.



RREZIKI

Rrezik lëndimi të syve!
→ Vendosni gjithmonë mbrojtëse për sytë!



Fikeni! Hiqni paketën e baterisë përpara regullimit ose pastrimit.

→ Mbajni këmbët dhe duart larg zonës ku jeni duke punuar derisa teli prerës të jetë ndalur!

Kontrolloni kositësen para çdo përdorimi

- Kontrolllojeni gjithmonë me sy kositësen para çdo përdorimi.
- Kontrolloni që foletë e ventilimit të mos jenë të bllokuara në asnjë mënyrë.

Mos e përdorni kositësen nëse pajisjet e sigurisë (butoni me shtypje, kapaku i sigurisë) dhe/ose kasetata e telit janë të dëmtuara ose të vjetruara.

- Mos i shpërfillni kurrë pajisjet e sigurisë.
- Kontrolllojeni zonën ku do të kositni barin para se të filloni nga puna. Hiqni objektet e huaja dhe kontrolloni për objekte të tilla (siç janë gurët, copat e drurit, kordonët dhe telat) ndërkohë që jeni duke punuar.
- Nëse hasni në pengesë gjatë prerjes, fikeni kositësen dhe hiqni paketën e baterisë. Largojeni pengesën dhe kontrolloni kositësen për dëmtime të mundshme. Nëse është nevojë dërgojeni kositësen për riparim.

Përdorimi/përgjegjësia

Kositësja mund të shkaktojë lëndime të rënda.

- Përdoreni kositësen vetëm për qëllimin e specifikuar në këto udhëzime përdorimi.
- Ju jeni përgjegjës për sigurinë në zonën ku jeni duke punuar.

- Sigurohuni që të mos ketë persona të tjerë (sidomos fëmijë) ose kafshë brenda ose pranë zonës ku jeni duke punuar.
- Mos e përdorni kurrë kositësen nëse pajisjet e sigurisë janë të dëmtuara ose me defekt.

Pas përdorimit hiqni paketën e baterisë dhe kontrolllojeni kositësen rregullisht për dëmtime, sidomos kasetën e telit. Nëse është nevojë riparojeni kositësen dhe / ose zëvendësoni kasetën e telit.

- Përdorni gjithmonë mbrojtëse për sytë ose syze sigurie!
- Vishni këpucë të forta dhe pantallona të gjata për të mbrojtur këmbët. Mbajini gishtat dhe këmbët larg telit prerës – sidomos kur të filloni nga puna.
- Sigurohuni gjithmonë që të keni pikëmbështetjeje të fortë gjatë punës.

Tregoni kujdes të madh kur ecni mbrapsht. Mund të pengoheni!

- Punoni vetëm gjatë ditës ose kur shikimi është i mirë.

Ndërprerja e punës

- Mos e lini asnjëherë kositësen të pambikëqyrrur kur jeni duke punuar.
- Nëse e ndërprisni punën, hiqni paketën e baterisë dhe ruajeni kositësen në vend të sigurt.
- Nëse e ndërprisni punën për të kaluar në anën tjetër të kopshtit, fikeni gjithnjë kositësen, prisni derisa produkti të ndalojë dhe hiqjani paketën e baterisë.

Njihuni me ambientin përreth

- Njihuni me ambientin përreth dhe kontrolloni për rreziqe të mundshme të cilat mund të mos i

dëgjeni për shkak të zhurmës së pajisjes.

- Mos e përdorni kurrë kositësen kur është duke rënë shi ose në mjedise me lagështirë.
- Mos e përdorni kositësen drejtpërdrejt afër pishinave ose pellgjeve në kopsht.

Siguria akumulatori



RREZIK ZJARRI !

- Akumulatori të mos karrikohe asnjëherë në afërsi të acideve dhe të materialeve që mund të marrin lehtë dhe shpejtë flakën.



RREZIK SHPËRTHIMI !

- Mbrojeni kositësen nga nxehtësia dhe zjarri.
- Të mos vendoset sipër kaloriferëve ose të mos vendoset me një vend, ku do t'i nënshtrohej për një kohë të gjatë ndikimit të diellit.

1. Kositësen përdoreni vetëm në temperaturë mjedisi nga -10°C deri në +45°C.
2. Kabloja e ngarkuesit për karrikim duhet të kontrollohet rregullisht që të mos ketë shenja të dëmtimit apo të vjetërsimit. Lejohet përdorimi vetëm nëse është në gjendje pa të meta.
3. Njëësia e ofruar e ngarkimit të baterisë mund të përdoret vetëm për ngarkimin e baterisë së ringarkueshme që vjen me kositësen.
4. Bateritë që nuk janë të rikarrikueshme nuk bën të karrikohen me këtë ngarkues karrikimi (rrezik zjarri).

Përdoreni me kujdes

Kujdes! Për shkak të rreziqeve të lëndimit, bateria nuk duhet të përdoret si burim energjie për pajisje të tjera. Përdoreni baterinë vetëm për pajisjet e suyuara GARDENA. Lejojeni baterinë që të ftohet pas periudhëve të gjata të përdorimit (koha e ftohjes është deri në 1 orë). Një bateri shumë e nxehtë nuk mund të ngarkohet.

Ruajtja

Mos e ruani baterinë në temperatura mbi 45°C ose në dritën e diellit. Në mënyrë ideale, bateria duhet të ruhet nën 25°C, në mënyrë që shkarkimi vetjak të jetë i ulët. Për të shmangur keqpërdorime dhe aksidente, mos e lini kurrë produktin me baterinë brenda. Mos e ruani baterinë në vende ku ka elektricitet statik.

3. Asamble

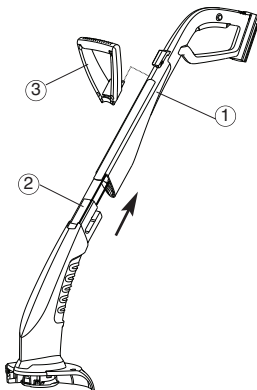

1. Puthitini bashkë pjesën e sipërme të dorezës (1) dhe të poshtme të kositës (2) derisa të lëshojnë kërcitjen karakteristike. Kordoni i brendshëm nuk duhet të tërhiqet apo të bllokohet gjatë këtij veprimi.
2. Vendosni dorezën shtesë (3) në pjesën e sipërme të dorezës (1) derisa të futet në vendin e duhur.
3. Vendoseni kapakun (4) në pjesën e poshtme të kositës (2) ndërkohë që jeni duke futur telin prerës (5) përmes pjesës së hapur në kapak (4).
4. Vendoseni kapakun (4) në pjesën e poshtme të kositës (2) derisa të bëhet lidhja (3 mbërthime me kërcitje).

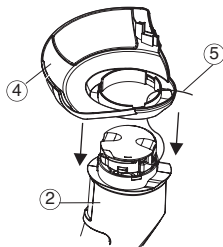

4. Operacioni fillestare

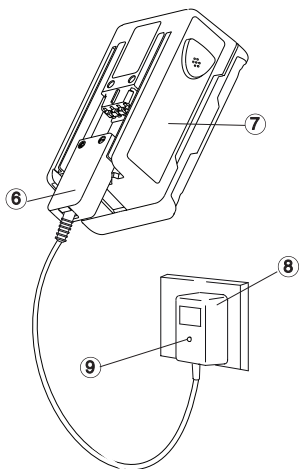

Para përdorimit të parë, akumulatori duhet të karrikohet plotësisht. Kohëzgjatja e karrikimit (në qoftë se akumulatori është i pakarrikuar) afro6 orë.

Bateria NiMH mund të ngarkohet në çdo stand shkarkimi, dhe procesi i ngarkimit mund të ndërpritet në çdo kohë pa dëmtuar baterinë (nuk ka ndikim mbi memorien).

Në mënyrë që akumulatori i karrikuar plotësisht të mos çkarrikohet përmes ngarkuesit, akumulatori duhet të ndahet nga ngarkuesi për karrikim.



KUJDES!

Tensioni i tepërt e shkatërron akumulatorin si dhe ngarkuesin për karrikim.

→ Të keni kujdes, që të përdoret tensioni korrekt i rrejtit elektrik
Përdoreni ngarkuesin vetëm në ambiente të brendshme
Mos e ekspozoni ngarkuesin në lagështi.

1. Vendoseni spinën e ngarkuesit për karrikim (6) tek akumulatori (7).
2. Lidhjeni ngarkuesin (8) me prizën e rrymës.

Llampa kontrolluese e karrikimit (9) bën dritë të kuqe. Akumulatori po karrikohet.

Llampa kontrolluese e karrikimit (9) bën dritë jeshile. Akumulatori është karrikuar plotësisht.

3. Në fillim hiqni kabllo e ngarkimit (6) nga bateria (7) dhe pastaj shkëpusni ngarkuesin e baterisë (8) nga priza kryesore.
4. Shtyjeni akumulatorin (7) nga poshtë e tek doreza (10).

Të mënjanohet çkarrikimi përfundimtar:

Ndaloni përdorimin e kositës përpara se të shkarkohet tërësisht bateria, në të kundërt shkurtohet jetëgjatësia e baterisë.

→ Nëse fuqia e kositës bie ndjeshëm, ngarkoni baterinë.

Në qoftë se akumulatori është çkarrikuar në mënyrë përfundimtare, llampa kontrolluese jep sinjal duke u fikur e ndezur drita në fillim të procesit të karrikimit. Po qe se llampa kontrolluese edhe pas një ore vazhdon të japë sinjal duke u fikur e ndezur drita, atëherë kemi të bëjmë me një pengesë (shih 9. Mënjanimi i pengesave).

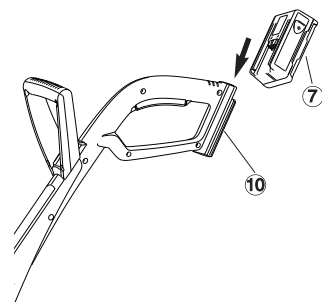

5. Operacion

Rrezik lëndimil



Rrezik lëndimi nëse Turbotrimmer-i nuk fiket kur lironi butonin e ndezjes.

→ Mos i shpërfillni asnjëherë pajisjet e sigurisë ose butonat.

Pozicioni i të punuarit:



→ Mbajeni kositësen nga doreza e sipërme (11) dhe nga doreza shtesë në mënyrë që koka prerëse (12) të anohet lehtë përpara.

Shmangni prekjen e telit me objektet e forta (muret, gurët, rrethimet etj.) për të parandaluar ngjitjen e telit ose thyerjen e tij.

Ndezja e kositësës:

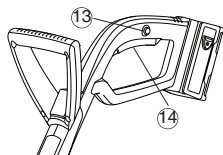

Ndezja e kositësës:

1. Shtypni dhe mbani shtypur butonin e sigurisë (13) dhe më pas shtypni butonin e ndezjes (14) mbi dorezë.
2. Lirojeni përsëri butonin e sigurisë (13).

Zgjatimi i telit (automatik):

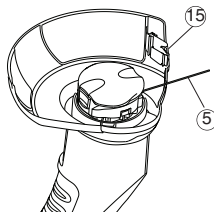

Fikja e kositësës:

→ Lirojeni butonin e ndezjes (14) mbi dorezë.

Kositja e pastër arrihet vetëm me një gjatësi maksimale (5) të telit.

Teli prerës (5) zgjatet automatikisht kur kasetja e telit vendoset në gjendje të palëvizshme pasi fiket.

Duke qenë se teli mund të zgjatet vetëm me shtesa të vogla, në disa raste do të jetë e nevojshme që të përsëritet disa herë veprimi i fikjes/ndezjes (deri në 6 herë). E rëndësishme është që kasetja e telit të vihet çdo herë në gjendje plotësisht të palëvizshme.

Teli prerës është zgjatur aq sa duhet atëherë kur, pas ndezjes, ai godet me zhurmë kufizuesin e telit (15).

Kasetja e telit duhet të ndërrohet (Kasetë teli GARDENA për ndërrim, neni 5306) pasi teli prerës të jetë përdorur.

6. Ruajtje

Turbotrimmer-i duhet të ruhet aty ku nuk mund të arrihet nga fëmijët.

1. Hiqeni baterinë dhe ngarkojeni tërësisht (shikoni "4. Vënia fillestare në punë")
2. Pastrojini kositësen (shikoni "7. Mirëmbajtja")
3. Ruajeni Turbotrimmer-in në një vend të thatë ku të jetë i mbrojtur nga ngrirja.

Largimi:

(sipas 2002/96/EG)



Largimi i

akumulatorit:



Rekomandim: Kositësja mund të varet nga doreza. Mbi kokën prerëse nuk ushtrohet ndonjë presion nëse kositësja mbahet e varur.

Nuk është e lejuar që aparati të largohet bashkë me mbeturinat e rëndomta shtëpiake, por ai duhet të hidhet sipas kërkesave normative.

→ Aparati të largohet përmes vendgrumbullimit komunal për largimin e përshtatshëm.

E rëndësishme:

Ju lutemi kthejini bateritë tuaja NiMH tek shitësi juaj GARDENA ose hidhni siç duhet në qendrën publike të riciklimit.

1. Shkarkojini bateritë NiMH plotësisht.
2. Hidhni bateritë NiMH siç duhet.

7. Mirëmbajtja

Rrezik lëndimit



Ekziston rreziku i lëndimit nga teli prerës!

→ Paketën e baterisë së Turbotrimmer-it hiqeni gjithnjë përpara veprimeve të mirëmbajtjes!

Rrezik lëndimit



Rrezik lëndimi dhe rrezik dëmtimi të pronës!

→ Mos e pastroni asnjëherë Turbotrimmer-in me ujë të rrjedhshëm ose me ujë me presion (sidomos me ujë me presion shumë të lartë).

Pastrimi i kapakut dhe i foleve të ventilimit:

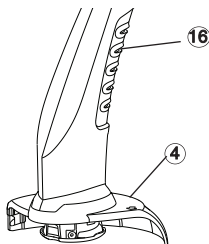

Foletë e ventilimit duhet të jenë gjithmonë të pastruara.

→ Pas çdo përdorimi pastroni barin dhe papastërtitë nga kapaku (4) dhe nga foletë e ventilimit (16).

Ndërrimi i kasetës së telit:



Rrezik lëndimit!

→ Mos përdorni kurrë elemente prerëse metalike ose pjesë ndërrimi apo pjesë shtesë që nuk ofrohen nga GARDENA.



Rrezik lëndimi nga kufizuesi i telit!

→ Mbajini gishtat larg kufizuesit të telit

→ Pas zëvendësimit të kasetës së telit dhe përpara se ta ndizni kthejeni kositësen gjithnjë në pozicionin normal të punës.

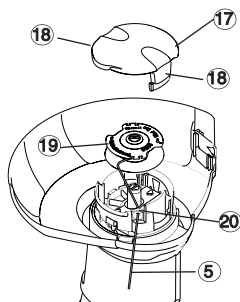

Përdorni vetëm kasetë teli origjinale GARDENA. Ju mund të porositni kasetë teli zëvendësuese nga shitësi juaj GARDENA ose drejtpërdrejt nga shërbimi për klientin i GARDENA-s.

• Kasetë teli për Turbotrimmer SmallCut 300 Accu: **Art. 5306**

1. Hiqni paketën e baterisë.
2. Lirojeni kapakun e kasetës (17) duke shtypur të dyja kapëset bllokuese (18) dhe hiqni kapakun.
3. Hiqeni kasetën e telit (19).
4. Pastroni papastërtitë.
5. Futni telin prerës (5) të kasetës së re të telit (19) nëpërmjet vrimës (20) dhe tërhiqeni rreth 10 cm.
6. Futni kasetën e telit (19). Mos e kapni telin prerës (5) kur të bëni këtë gjë.
7. Puthiteni kapakun e kasetës (17) derisa të dyja kapëset bllokuese (18) të vihen në vend.

→ Nëse kapaku i kasetës (17) nuk kyçet në pozicionin e vet, anojeni lehtë kasetën e telit (19), derisa kasetë (19) të vendoset siç duhet në mbajtësin e saj.

→ Kontrolloni kapakun e kasetës (17) nëse është puthitur siç duhet duke u përpjekur ta hiqni pa shtypur kapëset (18).

8. Mënjanim i pengesave

Rrezik lëndimil



Rrezik lëndimi prej telit prerës!

→ Paketën e baterisë së Turbotrimmer-it hiqeni gjithnjë përpara veprimeve të mirëmbajtjes!

Tërheqja e telit prerës manualisht nga kaseta e telit:



Rrezik lëndimi nga kufizuesi i telit!

→ Mbajini gishtat larg kufizuesit të telit

→ Pas nxjerrjes së telit prerës dhe përpara se ta ndizni kthejeni kositësen gjithnjë në pozicionin normal të punës.

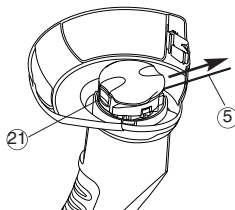

Një tel prerës që është shumë i shkurtër ose që nuk zgjatet më automatikisht kur kositësja është e ndezur mund të tërhiqet manualisht.

1. Hiqni paketën e baterisë.
2. Mbani të shtypur me dorë kanalën e rrëshqitjes automatike (21) dhe njëkohësisht tërhiqni telin prerës (5).

Lirimi i telit prerës i cili është futur në kasetë ose që është ngjitur:

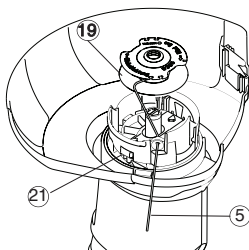

Nëse teli prerës është zhdukur brenda kasetës së telit ose nëse zgjatuesi automatik i telit përsëri nuk funksionon pas tërheqjes së telit prerës (5) ai mund të jetë ngjitur në kasetën e telit (19).

1. Hiqni paketën e baterisë.
2. Hiqni kasetën e telit (19) ashtu siç përshkruhet në pikën 7. Mirëmbajtja "Ndërrimi i kasetës së telit".
3. Çmbështilleni telin prerës (5), pastroni kasetën e telit (19) dhe telin prerës (5) dhe mbështilleni telin prerës (5) brenda në kasetë (19) dhe një herë.
4. Pastroni levën e mekanizmit automatik (21). Leva automatike duhet të lëvizë lirshëm.
5. Futeni kasetën e telit përsëri ashtu siç përshkruhet në pikën 7. Mirëmbajtja "Ndërrimi i kasetës së telit".

Pengesë

Turbotrimmer-i nuk kosit më

Shkaku i mundshëm

Kaseta e telit është bosh.

Teli prerës është shumë i shkurtër ose zgjatuesi automatik i telit nuk funksionon.

Teli prerës ndodhet në kasetë ose është ngatërruar.

Ndihma

→ Ndërroni kasetën e telit (shikoni pikën 7. Mirëmbajtja "Ndërrimi i kasetës së telit").

→ Tërhiqeni telin nga kaseta manualisht.

→ Lirojeni telin që është zhdukur brenda kasetës ose që është ngatërruar.

Lampa kontrolluese es not light up

Ngarkuesi për karrikim ose kabllloja e karrikimit nuk janë vendosur në mënyrë korrekte.

→ Futeni në mënyrë korrekte ngarkuesin dhe kabllon e karrikimit.

Lampa kontrolluese e karrikimit jep sinjal duke u fikur e ndezur drita, për më tepër se një orë

Kemi të bëjmë me një pengesë.

→ Nxirreni dhe futeni sërish kabllon e karrikimit. Pengesa në këtë mënyrë hiqet.

Akumulatori nuk karrikohet dot

Akumulatori është difekt.

→ Akumulatori të këmbëhet (Art. 8834).



Në raste të tjera të pengesave ju lusim që të kontaktoni servisën e GARDENA. Riparimet lejohen vetëm nëse kryhen nga zyrat e servisit të GARDENA ose nga tregtarë specialistë të autorizuar nga GARDENA.

9. Aksesorë

Kasetë teli zëvendësuese GARDENA	për Turbotrimmer SmallCut 300 Accu	Art. 5306
GARDENA Akumulator këmbyses NiMH 18 V	Akumulator për një kohëzgjatje më të lartë për gjendje pune ose për këmbim me 1,6 Ah (afro 60 min.)	Art. 8834

10. Të dhënat teknike

	Turbotrimmer SmallCut 300 Accu (Art. 8844)
Përcaktimi	Kositëse bari
Trashësia e telit	1,5 mm
Gjerësia e prerjes	230 mm
Marrja e telit	10 m
Dalja e telit	Xhiro plotësisht automatike
Pesha, duke përfshirë edhe akumulatorin e kasetës së telit	2,0 kg 8 500 rpm
Niveli i presionit të tingullit në lidhje me vendin e punës L_{pA}^1	75 dB (A)
Pasiguria K_{pA}	3 dB (A)
Vlera e emisionit të zhurmës L_{WA}^2	measured 86 dB (A) / guaranteed 88 dB (A)
Lëkundjet e dorës dhe të kraut a_{vhw}^1	2,6 m/s ²
Pasiguria K_{ah}	1,5 m/s ²
<i>Akumulatori</i>	NiMH (18 V)
Kapaciteti i akumulatorit	1,6 Ah
Kohëzgjatja e karrikimit të akumulatorit	afro 6 orë
<i>Ngarkuesi për karrikim</i>	
Tensioni i rrjetit / Frekuenca e rrjetit	230 V / 50 Hz
Rryma nominale e daljes	600 mA
Tensioni maksimal i daljes	21 V (DC)

Metoda e matjes sipas 1) EN 786

2) Direktiva 2000/14/EC

11. Servisi / Garancia

GARDENA për produktin në fjalë ju ofron 2 vjet garanci (duke filluar nga data e blerjes). Shërbimi i garancisë në fjalë ka të bëjë me të gjitha mangësitë esenciale të aparatit, të cilat mund të dokumentohen se janë shfaqur si rrjedhojë e gabimeve të materialit apo të prodhimit. Ky shërbim realizohet duke ju livruar një aparat pa të meta, apo duke ju ofruar riparim falas të aparatit që keni nisur drejt nesh, gjithmonë sipas zgjedhjes sonë, por në qoftë se janë të pëmbushura këto parakushte:

- Aparati duhet të ketë qenë trajtuar në mënyrë të përshtatshme dhe gjithmonë sipas rekomandimeve të manualit të përdorimit.
- Nuk duhet të jetë përpjekur as blerësi e as ndonjë person i tretë që të riparojë aparatit.

Kaseta e telit dhe kapaku i kasetës janë mallra konsumi dhe nuk mbulohen nga garancia.

Garancia në fjalë e dhënë nga prodhuesi nuk i prek të drejtat për garanci që mund të drejtohen përballë tregtarit / shitësit.

Nëse ndodh ndonjë defekt me Turbotrimmer-in tuaj, ju lutemi kthejeni produktin me defekt bashkë me një kopje të faturës dhe me një përshkrim të defektit, me tarifën postare të paguar te një prej qendrave të shërbimit të GARDENA-s, të listuara në pjesën e pasme të këtyre udhëzimeve të përdorimit.

Turbotrimmer SmallCut 300 Accu



See on ingliskeelse kasutusjuhendi tõlge.

Lugege kasutusjuhend hoolikalt läbi ja järgige selles olevad juhiseid. Viige end kasutusjuhendi abil turbotrimmeri, selle õige kasutuse ja ohutusjuhistega kurssi.



Ohutustehnilistel põhjustel ei tohi lapsed ega alla 16-aastased noored ega isikud, kes ei ole kasutusjuhendiga tutvunud, turbotrimmerit kasutada.

Füüsilise ja vaimse puudega inimestel on soovitatav masinat kasutada ainult koos järelvaatajaga. Lapsi tuleb valvata tagamaks, et nad ei saa tootega mängida. Ärge mitte kunagi kasutage antud toodet kui te olete väsinud, haige või alkoholi, uimastite või ravimite mõju all.

Sisukord

→	Palun hoidke neid kasutusjuhiseid kindlas kohas.	
1.	Kui kasutada oma GARDENA Turbotrimmer.....	178
2.	Ohutusjuhised	178
3.	Monteerimine	180
4.	Esmakordne käivitamine	180
5.	Käitus	181
6.	Hoidmine	181
7.	Hooldus	182
8.	Veaotsing	183
9.	Tarvikud.....	184
10.	Tehnilised andmed	184
11.	Teenindus/garantii	184

1. Kui kasutada oma GARDENA Turbotrimmer

Nõuetekohane kasutus

GARDENA turbotrimmer on mõeldud rohu ja muru pügamiseks ja niitmiseks eramajapidamistes ja hobi korras hooldatavates aedades.

Seda trimmerit ei tohi kasutada ühiskondlikes rajatistes, parkides, sportiväljakutel, tänavatel, põldudel ega metsas.

Pange tähele



GARDENA turbotrimmerit ei tohi kehavigastuste ohu tõttu kasutada heki pügamiseks ega kompostimise eesmärgil hekseldamiseks.

2. Ohutusjuhised

v Järgige turbotrimmeril olevaid ohutusjuhiseid.



TÄHELEPANU !

→ Enne kasutuselevõttu lugege kasutusjuhend läbi.



ETTEVAATUST !

Kolmandate isikute kehavigastuste oht!

→ Viige kolmandad isikud ohualast eemale.



ETTEVAATUST !

Elektrilõõgi oht!

→ Kaitske trimmerit vihma ja muu niiskuse eest.



ETTEVAATUST !

Silmade kahjustamise oht!

→ Kandke silmade kaitset.



Hoiatus! Tulekahju oht, ärge laske akuklemme lühisesse.



Lülitage välja! Enne reguleerimist või puhastamist eemaldage aku.

→ Hoidke käed ja jalad tööalast eemal, kuni lõikejõhv jääb seisma.

Kontroll enne iga kasutuskorda

- Iga kord enne kasutamist kontrollige turbotrimmerit vaatluse teel.
- Veenduge, et õhutusavad on puhtad. Ärge kasutage turbotrimmerit, kui kaitseseadised (lülitid, kaitsekate) ja / või jõhvipool on kahjustatud või kulunud.
- Ärge kõrvaldage mingil juhul kaitseseadiseid seadmelt.
- Enne töö alustamist vaadake üle pügatav pind. Eemaldage võõrkehajad ja töötamise ajal pöörake tähelepanu võõrkehadele, (nt oksad, nõõrid, traadid ja kivid ...).
- Kui sattute niitmisel takistusele, lülitage trimmer välja ja eemaldage aku. Eemaldage takistav eseme ja kontrollige, ega trimmeril pole kahjustusi. Vajadusel laske trimmerit remontida.

Kasutamine / vastutus

Turbotrimmer võib põhjustada tõsiseid kehavigastusi.

→ Kasutage turbotrimmerit ainult kasutusjuhendis nimetatud otstarbel.

Teie vastutate ohutuse eest töökoahas.

→ Veenduge, et töökooha lähedal ei oleks teisi isikuid (eriti lapsi) ega loomi.

→ Mingil juhul ärge kasutage turbotrimmerit kahjustatud ega puudulike kaitseseadistega.

Eemaldage pärast kasutamist aku ja kontrollige regulaarselt trimmerit, eriti tamiilikassetti, kahjustuste suhtes. Vajadusel laske trimmerit remontida ja/või selle tamiilikassetti vahetada.

→ Kandke silmade kaitset või kaitseprille.

→ Kandke tugevaid jalatseid ja oma jalgade kaitseks pikki pükse. Hoidke sõrmed ja labajalad lõikejõhvist eemal – eriti trimmeri kasutuselevõtul.

→ Töötamise ajal seiske alati kindlalt ja toetuge tugevalt mõlemale jalale.

Olge tagurpidi liikumisel ettevaatlik.

Komistamisohu!

→ Töötage ainult päevalguses või piisavalt hea valgustuse korral.

Töö katkestamine

Mingil juhul ärge jätke turbotrimmerit töökohta ilma järelevalveta.

→ Pärast töö lõpetamist eemaldage aku ja hoiundage trimmer ohutus kohas.

→ Kui aia teise osasse minemiseks töö peatate, lülitage alati trimmer välja, oodake toote seiskumiseni ja eemaldage seejärel aku..

Ümbritsevate olude arvestamine

- Tutvuge ümbritsevate oludega ja pöörake tähelepanu võimalikele ohtudele, mida te masina müra tõttu kuulda ei pruugi.
- Mingil juhul ärge kasutage turbotrimmerit vihma korral ega niisketes või märgades oludes.
- Ärge töötage turbotrimmeriga ujumisbasseini ega aiatiigi vahetus läheduses.

Aku ohutus



TULEOHT!

- Ärge kunagi laadige akusid hapete või kergesti süttivate materjalide läheduses.
- Laadimiseks kasutage ainult GARDENA originaalakulaadijat. Muude akulaadijate kasutamine võib akusid pöördumatult kahjustada või isegi põhjustada tulekahju.



PLAHVATUSOHT!

- Kaitske trimmerit kuumuse ja tule eest.
 - Ärge jätke seda radiaatoritele ega pikaks ajaks ereda päikese kätte.
1. Kasutage trimmerit ainult juhul, kui ümbritseva õhu temperatuur jääb vahemikku -10°C kuni $+45^{\circ}\text{C}$.
 2. Kontrollige korrapäraselt, ega laadijakaablil ei ole märke kahjustustest või kulumisest (rabadusest). Laadijakaablil võib kasutada vaid siis, kui see on ideaalses seisukorras.
 3. Komplektisolevat laadijat võib kasutada ainult trimmeri juurde kuuluvate akude laadimiseks.
 4. Mittelaetavaid akusid selle akulaadijaga laadida ei tohi (tuleoht).

Kasutamine / vastutus:

Tähelepanu! Kehavigastuse ohu tõttu ei tohi akut kasutada muude seadmete energiaallikana.

Kasutage akut ainult koos ettenähtud GARDENA ühendusseadmetega.

Pärast tugevat koormamist lasta akul esmalt maha jahtuda (maha jahtumise aeg kuni 1 h). Liiga kuuma akut ei saa laadida.

Hoiustamine:

Mitte hoida akut üle 45°C ruumis ega otsese päikese kiirguse käes. Isetühjenemise vähendamiseks hoidke akut temperatuuril alla 25°C . Ärge kunagi hoiundage toodet koos ühendatud akuga, nii väldite selle väärkasutamist ja õnnetusi.

Mitte hoida akut kohtades, kus on staatilist elektrit.

3. Monteerimine

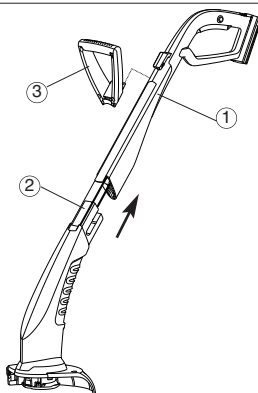

1. Lükake käepideme ülemist osa (1) ja trimmeri alumist osa (2) kokku, kuni need klõpsuga paiga lukustuvad. Selle käigus ei tohi seesmist kaablit venitada ega osade vahel jätta.
2. Kinnitage lisakäepide (3) käepideme ülaosale (1), nii see fikseerub kuuldavalt.
3. Asetage kate (4) trimmeri alumisele osale (2) ja juhtige seejuures löikejõhv (5) läbi kattes (4) oleva ava.
4. Asetage kate (4) trimmeri alumisele osale (2) nii, et kinnitusdetailid (kolm konksu) kuuldavalt fikseeruvad.

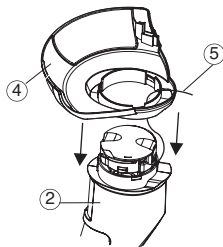

4. Esmakordne käivitamine

Enne esmakordset kasutamist peab aku olema täielikult laetud. Laadimisaeg (tühja aku puhul) on umbes 6 tundi.

NiMH-akut võib laadida igas laetuse olekus ja laadimistoimingut võib katkestada igal ajal ilma akut kahjustamata (ilma mäluvefektita).

Et laetud aku laadimisseadme kaudu ei tühjeneks, tuleks aku laadimisseadmest välja võtta.

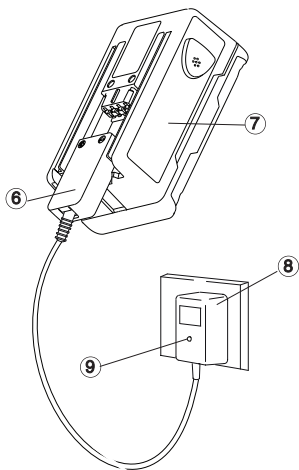

HOIATUS!

Liigpinge kahjustab akusid ja akulaadijat.

→ Tagage õige võrgupinge.

Kasutage laadijat ainult siseruumides.

Ärge jätke laadijat niiskesse keskkonda.

1. Ühendage laadijakaabli pistik (6) akuga (7).
2. Ühendage akulaadija (8) vooluvõrku.
Akulaadija indikaatorituli (9) hakkab punaselt põlema. Aku laeb.
Kui akulaadija indikaatorituli (9) süttib roheliselt, on aku täis.
3. Esmalt eemaldage laadimiskaabel (6) aku (7) küljest ja seejärel eemaldage akulaadija (8) pistikupesast.
4. Paigaldage aku (7) tootele (10).

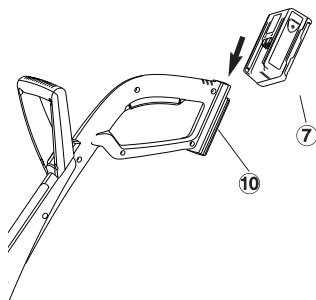

Vältige aku liigset tühjenemist:

Lõpetage trimmeri kasutamine enne aku täielikku tühjenemist, nii väldite aku kasutusea lühenemist.

→ Kui trimmeri võimsus väheneb märgatavalt, laadige akut.

Kui aku on täiesti tühi, vilgub indikaatorituli laadimise alguses. Kui indikaatorituli vilgub ka pärast tunni möödumist, on ilmnunud viga (vt "Veaootsing").

5. Käitus

Vigastuste oht!



Trimmeri hoidmine töö ajal:



Trimmeri käivitamine:

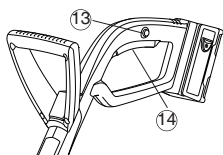

Jõhvipikendus (automaatne):

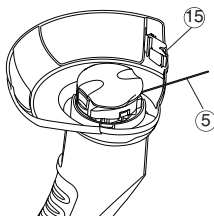

Vigastuste oht, kui trimmer käivitusnupu vabastamisel välja ei lülitu.

→ Ärge katke ohutus- ega lülitusseadiseid kinni (nt käepidemel oleva sisselülitustökise kinnisidumise teel).

→ Hoidke trimmerit käepideme ülaosast (11) ja lisa käepidemest (12) nii, et lõikepea on veidi ettepoole kaldu.

Ärge laske jõhvil kõvade esemetega (nt müür, kivid, tarad) kokku puutuda, et vältida jõhvi kinnijäämist poolile ja purunemist.

Trimmeri sisselülitamine:

1. Vajutage sisselülitustökist (13) ja hoidke seejärel käepidemel olevat käivitusnuppu (14) all.

2. Laske sisselülitustökis (13) jälle lahti.

Trimmeri väljalülitamine:

→ Laske käepidemel olev käivitusnupp (14) lahti.

Ainult siis, kui lõikejõhv 5 on maksimaalse pikkusega, saab muru puhtalt lõigata.

Kui pool jääb pärast väljalülitamist seisma, pikeneb lõikejõhv (5) automaatselt.

Jõhvi pikendatakse astmeliselt, mistõttu võib olla vajalik sisse- ja väljalülitamise kordamine (kuni 6 korda). Seejuures on tähtis, et jõhvipoole jääb iga kord täielikult seisma.

Lõikejõhv on paraja pikkusega, kui jõhv käib pärast sisselülitamist kuuldavalt vastu jõhvi piirikut (15).

Kui lõikejõhv on otsas, vahetada pool välja (GARDENA varupool, art 5306).

6. Hoidmine

Hoiukoht peab olema lastele ligipääsmatu.

1. Ühendage aku lahti ja laadige see täielikult (vt "4. Esmakordne käivitamine").
2. Puhastage trimmer (vt "7. Hooldus")
3. Hoidke trimmerit kuivas ja külmumisohuta kohas.

Soovitus: Trimmerit võib käepideme abil üles riputada.

Pikemaajalisel hoidmisel vältite sellega lõikepea tarbetut koormamist.

Seadet ei tohi visata tavalise olmeprügi hulka, see tuleb utiliseerida nõuetele vastavalt.

→ Oluline Saksamaal: utiliseerige seade oma kommunaalse jäätmejaama kaudu.

Oluline:

Palun tooge NiMH-akud tagasi GARDENA edasimüüja juurde või kõrvaldage need nõuetekohaselt avalikus taaskasutuskeskuses.

1. Laadige NiMH-akud täiesti tühjaks.
2. Kõrvaldage NiMH-akud nõuetekohaselt.

Utiliseerimine:

(direktiivi 2002/96/
EÜ järgi)



**Mida teha vana
akuga**



7. Hooldus

Vigastuste oht!



Vigastuste oht löikejõhvi tõttul

→ Enne hooldamist eemaldage alati turbotrimmeri aku!

Vigastuste oht!



Kehavigastuste ja materiaalse vara kahjustamise oht!

→ Ärge puhastage trimmerit voolava vee all ega veepritsiga (eriti mitte kõrgsurvepesuriga).

Katte ja õhutusavade puhastamine:

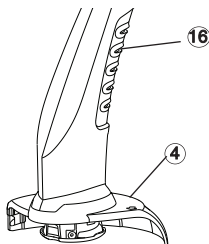

Õhutusavad peavad alati puhtad olema.

→ Iga kasutuskorral järel tuleb rohu- ja mustusejäädid kattest (4) ja õhutusavadest (16) eemaldada.

Jõhvipooli vahetamine:



Vigastuste oht !

→ Mingil juhul ärge kasutage metallist löikeelemente, varuosi ega tarvikuid, millele GARDENA ei ole kasutusluba andnud.



Oht enda vigastamiseks tamiiipiirajaga!

→ Hoidke sõrmed tamiiipiirajast ohutus kauguses

→ Pärast tamiiikasseti vahetamist seadke trimmer alati tavalisse tööasendisse, enne kui selle sisse lülitate. .

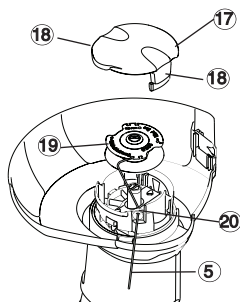

Kasutada võib ainult GARDENA originaaljõhvipooli.

Jõhvipooli saate osta GARDENA edasimüüja hooldustöökojast.

• Turbotrimmeri SmallCut 300 jõhvipool : toote nr 5306

1. Eemaldage aku.
2. Suruge pooli kaas (17) mõlemast kinnituskohast (18) korraka kokku ja tõmmake see ära.
3. Eemaldage jõhvipool (19).
4. Eemaldage võimalik mustus.
5. Viige uue jõhvipooli (5) löikejõhv (19) aasast (20) läbi ja tõmmake umbes 10 cm pikkuselt välja.
6. Asetage jõhvipool (19) paika. Seejuures ei tohi jõhvipool (5) kinni kiiluda.
7. Pange pooli kaas (17) niimoodi tagasi, et mõlemad kinnituskohad (18) kuuldavalt fikseeruvad.

→ Kui kasseti kate (17) ei lukustu paika, keerake tamiiikassetti (19) pisut, kuni tamiiikassett (19) asetseb õigesti tamiiikasseti hoidjas.

→ Kontrollige, kas kasseti kate (17) on korralikult paigas, proovides seda lukustusklambreid (18) vajutamata eemaldada.

8. Veatsing

Vigastuste oht!



Lõikejõhvi käsitsi poolist väljavõtmine:

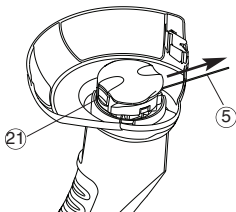

Sissetõmmatud / pooli külge kinnitunud lõikejõhvi vabastamine:

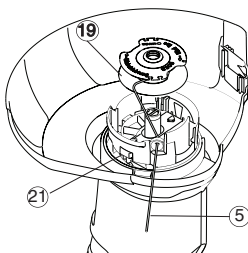

Vigastuste oht jõhvi tõttu !

→ Enne trimmeri tõrgete kõrvaldamist tõmmake pistik pistikupesast välja !

Oht enda vigastamiseks tamillipiirajaga!

→ Hoidke sõrmed tamillipiirajast ohutus kauguses
→ Pärast lõiketamilli pikendamist seadke trimmer alati selle tavalisse tööasendisse, enne kui selle sisse lülitate.

Lõikejõhvi, mis on liiga lühike või mis sisselülitamisel enam automaatselt ei pikene, on võimalik käsitsi välja võtta.

1. Eemaldage aku.
2. Hoidke automaatset riivi (21) käega all ja samal ajal tõmmake lõikejõhvi (5).

Kui lõikejõhv on pooli sisse tõmmatud või kui automaatne jõhvipikenemine pärast lõikejõhvi tõmbamist ikka ei tööta, on võimalik, et lõikejõhv (5) on jõhvipooli (19) külge kinnitunud.

1. Eemaldage aku.
2. Võtke jõhvipool (19) välja nii, nagu (7). punktis pealkirja "Jõhvipooli vahetamine" all kirjeldatud.
3. Kerige lõikejõhv (5) lahti, puhastage jõhvipool (19) ja lõikejõhv (5) ning kerige lõikejõhv (5) jõhvipoolile (19) tagasi.
4. Puhastage automaatne riiv (21). Automaatset riivi peab saama vabalt liigutada.
5. Pange jõhvipool tagasi nii, nagu 7. punktis pealkirja "Jõhvipooli vahetamine" all kirjeldatud.

Rike

Trimmer ei püga enam

Võimalik põhjus

Jõhv on ära kulunud.

Kõrvaldamine

→ Vahetage jõhvipool välja (vt 7. punktist pealkirja "Jõhvipooli vahetamine" all).

Lõikejõhv on liiga lühike või automaatne jõhvipikendus ei tööta enam.

→ Võtke lõikejõhv käsitsi poolist välja.

Lõikejõhv on pooli sisse tõmmatud või selle külge kinnitunud.

→ Vabastage sissetõmmatud pooli külge kinnitunud lõikejõhv.

Laadimise kontroll-lamp ei põle

Laadimiseseade või laadimiskaabel ei ole korralikult ühendatud.

→ Ühendada laadimiseseade ja laadimiskaabel korralikult.

Laadimise kontroll-lamp vilgub kauem kui 1 tund

Seadme rike.

→ Ühendada laadimiskaabel lahti ja kokku.
Rike lähtestatakse.

Akut ei saa enam laadida

Aku on defektne.

→ Vahetada aku välja (Art. 8834).



Muude tõrgete korral võtke ühendust GARDENA klienditeenindusbürooga. Parandustöid võivad teha ainult GARDENA hooldustehnikud või GARDENA volitatud edasimüüjad.

9. Tarvikud

GARDENA Pool jõhviga	SmallCut 300 Accu	Art. 5306
GARDENA Asendamine Aku NiMH 18V	Aku pikema kasutusaja jaoks võ vahetamiseks 1,6 Ah (ca 60 min)	Art. 8834

10. Tehnilised andmed

Turbotrimmer SmallCut 300 Accu (Art. 8844)	
Tähistus	Murutrimmer
Jõhvi läbimõõt	1,5 mm
Lõikelaenus	230 mm
Jõhvi varu	10 m
Jõhvipikendus	täisautomaatne
Kaal koos akuga	2,0 kg
Jõhvipooli pöörlemiskiirus	8 500 p/min
Tõõpiirkonna heitkoguse tase L_{pA}^1	75 dB(A)
määramatuskonstant K_{pA}	3 dB(A)
Müratase L_{WA}^2	mõõdetud 86 dB(A) garanteeritud 88 dB(A)
Käe/käsivarre vibratsioon a_{vhw}^1	2,6 m/s ²
määramatuskonstant K_{ah}	1,5 m/s ²
Aku	NiMH (18 V)
Aku mahtuvus	1,6 Ah
Aku laadimise aeg	on umbes 6 tundi.
Akulaadja	
Vooluvõrgu pingeline	230 V/50 Hz
Mõõdetud väljundvool	600 mA
Maksimaalne väljundpingeline	21 V (DC)

Mõõdetud kooskõlas standardiga 1) EN 786 ja

2) Mõõdetud kooskõlas standardiga 2000/14/EÜ.

11. Teenindus/garantii

GARDENA annab tootele kaheaastase garantii (alates otsmise kuupäevast). See garantii hõlmab kõiki tõsiseid defekte, mille puhul on võimalik tõestada, et tegu on materjali- või tootmisvigadega. Garantii alusel vahetame toote välja või parandame selle tasuta, kui täidetud on järgmised tingimused:

- toodet on käsitsetud õigesti ja kasutusjuhendis esitatud nõuete järgi;
- ei ostja ega volitamata kolmas isik ei ole toodet ise parandada proovinud.

Kulumaterjalid jõhvipoole ega lõikeseade ei kuulu garantii alla.

See tootja garantii ei mõjuta kasutaja olemasolevaid garantiipretensioone edasimüüja/müüja vastu.

Garantiinõudeesitamiseks pöörduge koos ostu tõendava dokumendiga toote müüja või soovitud hooldustöökoja poole.

Turbotrimmer SmallCut 300 Accu



Tai vertimas iš originalių instrukcijų anglų kalba.

Prašome atidžiai perskaityti eksploatavimo instrukciją ir laikytis jos nurodymų.

Remdamiesi šia eksploatavimo instrukcija susipažinkite su žoliapjove, teisingu jos naudojimu bei saugos nurodymais.



Saugumo sumetimais vaikams ir jaunuoliams, jaunesniems nei 16 metų, bei asmenims, kurie nėra susipažinę su šia eksploatavimo instrukcija, draudžiama naudoti šią žoliapjovę. Neįgalūs asmenys gali naudotis gaminiu tik jei yra prižiūrimi arba apmokyti atsakingo asmens. Vaikus reikia nuolat prižiūrėti, kad jie nežaistų su produktu. Niekada nesinaudokite mašina pavargę, sergantys, ar apsvaigę nuo alkoholio, narkotikų ar vaistų.

Turinys

→ Laikykite šias instrukcijas saugioje vietoje.

1. Kur naudoti savo GARDENA Turbotrimmer.....	185
2. Saugos instrukcijos	185
3. Sumontavimas	187
4. Pradinis veikimo išbandymas	187
5. Eksploatavimas	188
6. Laikymas	188
7. Techninė priežiūra	189
8. Trikių šalinimas	190
9. Priedai.....	191
10. Techniniai duomenys	191
11. Remontas / garantija	191

1. Kur naudoti savo GARDENA Turbotrimmer

Paskirtis

GARDENA žoliapjovė skirta trumpinti ir pjauti veją bei žolynus privačiuose sodybų bei mėgėjų soduose.

Draudžiama ją naudoti visuomeniniuose skveruose, parkuose, sporto aikštynuose, pakelėse ir žemės bei miškų ūkyje.

Atkreipti dėmesį



Dėl grėšiančio pavojaus susižeisti draudžiama GARDENA žoliapjovę naudoti gyvatorių pjovimui ar medžiagų, skirtų kompostui, smulkinimui.

2. Saugos instrukcijos

Laikykites saugos nurodymų, esančių ant žoliapjovės.



DĖMESIO !

→ Prieš įjungiant eksploatavimui, perskaityti naudojimo instrukciją!



PAVOJUS !

Pašalinio asmens sužeidimas!

→ Laikyti pašalinius asmenis atokiai nuo pavojaus zonos!



PAVOJUS !

Elektros smūgis!

→ Saugoti žoliapjovę nuo lietaus ir drėgmės!



PAVOJUS !

Akių sužeidimas!

→ Dėvėti akių apsaugą!



Įspėjimas – Gaisro pavojus, neužtrumpinkite akumulatoriaus kontaktų.



Išjunkite! Prieš reguliuodami arba valydami nuimkite akumulatoriaus bloką.

→ Laikyti rankas ir kojas atokiai nuo darbo zonos, kol pjovimo galvutė sustos!

Patikrinimai prieš kiekvieną naudojimą

- ➔ Prieš kiekvieną naudojimą apžiūrėkite žoliapjovę, ar nėra sugadinio žymių.
- ➔ Patikrinkite, ar ventilacijos angos neužsikimšusios.

Nenaudokite žoliapjovės, jei apsauginiai mechanizmai (įjungimo mygtukas, apsauginis dangtis) ir / ar lynelio ritė yra sugadinti arba nusidėvėję.

- ➔ Niekada nepanaikinkite apsauginių mechanizmų.
- ➔ Prieš darbo pradžią patikrinkite plotą, kuriame pjausite. Pašalinkite visus pašalinius daiktus ir darbo metu atkreipkite dėmesį į pašalinius daiktus (pvz., šakas, virves, vielas, akmenis...).
- ➔ Jeigu pjudami susiduriate su kliūtimi, išjunkite gyvatvorės žirkles ir nuimkite akumuliatoriaus bloką. Pašalinkite kliūtį ir patikrinkite, ar gyvatvorės žirkles nepažeistos. Jei reikia, nuvežkite gyvatvorės žirkles remontuoti.

Naudojimas /Atsakomybė

Ši žoliapjovė gali sunkiai sužeisti !

- ➔ Naudokite žoliapjovę tik pagal paskirtį, nurodytą šioje eksploatavimo instrukcijoje.

Jūs esate atsakingi už saugą darbo zonoje.

- ➔ Atkreipkite dėmesį, kad šalia Jūsų darbo zonos nebūtų jokie pašaliniai asmenys (ypač vaikai) ir gyvūnai.
- ➔ Niekada nenaudokite žoliapjovės su sugadintais arba sugedusiais apsauginiais mechanizmais!

Baigę naudotis nuimkite akumuliatorių bloką ir reguliariai tikrinkite, ar gyvatvorės žirkles nepažeistos, skirkite ypač didelį dėmesį siūlo kasetei. Nuvežkite šias gyvatvorės žirkles remontuoti ir (arba), jei reikia, pakeiskite siūlo kasetę.

- ➔ Dėvėkite akių apsaugą ar apsauginius akinius !
- ➔ Avėkite tvirta avalyne ir dėvėkite ilgas kelnes, kad apsaugotumėte savo kojas. Pirštus ir pėdas laikykite atokiau nuo pjovimo lynelio – ypač eksploatuojant!

- ➔ Visada saugiai ir tvirtai stovėkite.

Dėmesio einant atbulomis. Pavojus suklypti!

- ➔ Dirbkite tik dienos metu arba esant pakankamam apšvietimui.

Darbo nutraukimas

- ➔ Darbo zonoje niekada nepalikite žoliapjovės be priežiūros.
- ➔ Baigę darbą nuimkite akumuliatoriaus bloką ir padėkite gyvatvorių žirkles saugioje vietoje.
- ➔ Jei nutraukiate darbą, kad pereitumėte į kitą sodo dalį, visada išjunkite gyvatvorių žirkles, palaukite, kol jos sustos ir tada nuimkite akumuliatorių bloką

Atkreipkite dėmesį į aplinkos įtaką

- ➔ Susipažinkite su aplinka ir atkreipkite dėmesį į grėšiančius pavojus, kurių dėl prietaiso triukšmo galite neišgirsti.

- ➔ Niekada nenaudokite žoliapjovės lietuvi lyjant arba drėgnoje ir šlapioje aplinkoje.
- ➔ Nedirbkite žoliapjovėje šalia baseinų arba sodo tvenkinių.

Akumuliatoriaus saugumas



GAISRO RIZIKA!

- Niekada neįkraukite akumuliatoriaus prie rūgščių arba lengvai užsidegančių medžiagų.
- Įkrauti akumuliatorių naudokite tik originalų GARDENA akumuliatoriaus įkroviklį. Naudojant kitą akumuliatoriaus įkroviklį akumuliatorius gali būti nepataisomai sugadintas arba užsidegti.



SPROGIMO RIZIKA!

- Saugokite šias gyvatvorių žirkles nuo karščio ir liepsnos.
 - Nepalikite ant radiatoriaus arba ilgam tiesioginiuose saulės spinduliuose.
1. Gyvatvorės žirkles naudokite tik kai aplinkos temperatūra yra nuo -10 iki +45 °C.
 2. Įkroviklio kabelis turi būti uolat tikrinamas, ar nepažeistas, nesusidėvėjęs, ir gali būti naudojamas tik geros būklės.
 3. Pakuotėje esantis įkroviklis gali būti naudojamas tik įkrauti įkraunamą akumuliatorių, pateiktą su gyvatvorės žirklemis.
 4. Pakartotinai neįkraunamų baterijų negalima įkrauti akumuliatoriaus įkrovikliu (gaisro pavojus).

Naudojimas / Atsakomybė:

Dėmesio! Dėl kūno sužalojimų grėsmės šio akumuliatoriaus negalima naudoti kaip kitų prietaisų maitinimo šaltinio. Akumuliatorių naudokite tik tiems GARDENA prietaisams, kuriems konkrečiai jis yra skirtas.

Po didelės apkrovos pirma leiskite baterijai atvėsti (atvėsimas trukmė apie 1 val.). Per karštą baterija negali būti įkraunama.

Laikymas:

Akumuliatoriaus nelaikyti aukštesnėje kaip 45 °C temperatūroje ar tiesioginėje saulės atokaitoje. Ideali akumuliatoriaus laikymo temperatūra neturi viršyti 25 °C, kai savaiminis elementų išsikrovimas yra neįžymus. Niekada nesandėliuokite gaminio, jei akumuliatorius vis dar prijungtas prie jo, taip apsaugosite nuo netinkamo veikimo ir nelaimingų atsitikimų. Akumuliatoriaus nelaikyti vietose, kuriose yra statinių krūvių.

3. Sumontavimas

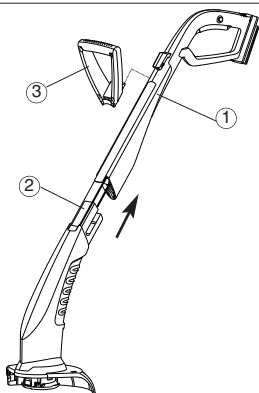

1. Sudėkite viršutinę rankenos dalį (1) ir apatinę gyvatvorės žirklių dalį (2) kartu, kad jos spragtelėdamos susijungtų. Tai darydami saugokitės, kad neįtemptumėte arba nesuspaustumėte vidinio kabelio.
2. Užmaiti papildomą rankeną (3) ant viršutinės rankenos dalies (1), kol garsiai užsifiksuos susijungiant.
3. Uždėti dangtį (4) ant apatinės žoliapjovės dalies (2) ir pjovimo lynelį (5) prakišti pro dangčio angą (4).
4. Užmaiti dangtį (4) ant apatinės žoliapjovės dalies (2), kol garsiai užsifiksuos (3 fiksavimo kabliukai) susijungiant.

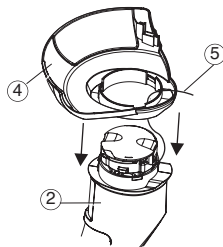

4. Pradinis veikimo išbandymas

Prieš naudodami pirmą kartą, pilnai įkraukite akumuliatorių. Pilnas įkrovimas trunka maždaug 6 val.

NiMH akumuliatorius galima krauti esant bet kokiai jo įkrovos būsenai ir įkrovimą nutraukti bet kuriuo momentu nepakenkiant akumuliatoriui (nepasireiškia atminties efektas).

Kad pilnai įkrautas akumuliatorius neišsikrautų per kroviklį, reikia atskirti akumuliatorių nuo kroviklio.

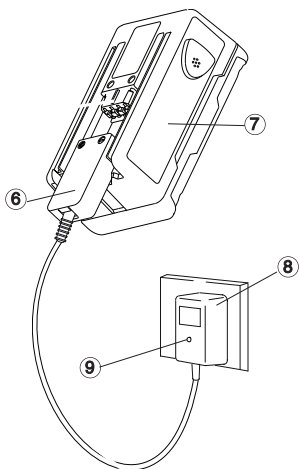

SPĖJIMASI

Per didelę įtampa gali sugadinti akumuliatorių ir jo įkroviklį.

→ Patikrinkite, ar tinkama maitinimo lizdo įtampa.

Naudokite įkroviklį tik patalpoje.

Neleiskite, kad į įkroviklį patektų drėgmės.

1. Įkiškite įkroviklio laido kištuką (6) akumuliatorių (7)
2. Įkiškite akumuliatoriaus įkroviklio (8) laido kištuką į kištukinį lizdą.

Įkrovimo indikatorius lemputė (9) ant akumuliatoriaus įkroviklio dega raudonai. Akumuliatorius įkraunamas.

Kai įkrovimo indikatorius lemputė (9) dega žaliai, akumuliatorius visiškai įkrautas.

3. Iš pradžių atjunkite įkrovimo laidą (6) nuo akumuliatoriaus (7), o tada išjunkite akumuliatoriaus įkroviklį (8) iš maitinimo tinklo.
4. Užstumkite akumuliatorių (7) iš apačios ant rankenos (10).

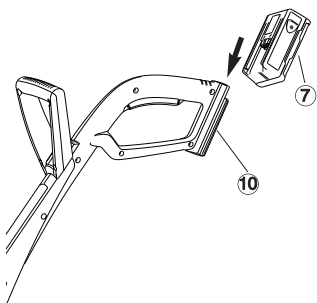

Venkite per ilgo įkrovimo:

Nustokite naudotis gyvatvorės žirkklėmis anksčiau, nei akumuliatorius visiškai išsikraus, nes tai sutrumpins akumuliatoriaus naudojimo laiką.

→ Jei gyvatvorės žirklių galia pastebimai sumažėja, įkraukite akumuliatorių.

Jei akumuliatorius visiškai išsikrovęs, įkrovimo pradžioje indikatorius lemputė mirksės. Jei praėjus valandai indikatorius lemputė vis dar mirksi, įvyko triktis (žr. 8 skyr. "Trikčių šalinimas").

5. Eksploatavimas

Pavojus susižeist!



Pavojus susižeisti, jei žoliapjovė neišsijungia atleidžiant paleidimo mygtuką!

→ Neblokuokite apsauginių mechanizmų arba įjungimo įtaisų

Laikysena dirbant:



- Laikyti žoliapjovę už viršutinės rankenos dalies (11) ir papildomos rankenos taip, kad pjovimo galvutė (12) būtų lengvai pakrypusi į priekį.

Saugokite, kad lynelis nesiliestų su kietais daiktais (mūrinėmis sienomis, akmenimis, tvoromis...), kad išvengtumėte lynelio užsikirtimo ar nutraukimo.

Paleisti žoliapjovę:

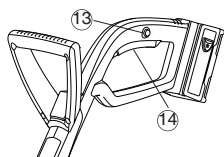

Įjungti žoliapjovę:

1. Paspausti ir laikyti nuspaustą įjungimo blokuotės mygtuką (13) bei paspausti paleidimo mygtuką (14), esantį ant rankenos.
2. Vėl atleisti įjungimo blokuotės mygtuką (13). Išjungti žoliapjovę:

→ Atleisti ant rankenos esantį paleidimo mygtuką (14).

Valo pailginimas (automatinis):

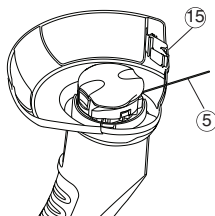

Geras žolės pjovimo rezultatas pasiekiamas tikrai tuomet, kai pjovimo valas (5) yra maksimalaus ilgio.

Kai po išjungimo valo ritė sustoja, pjovimo valas (5) pailgėja automatiškai.

Kadangi valas pailginamas tik mažomis atkarpomis, tam tikrais atvejais gali prireikti kelis kartus (iki 6 kartų) pakartoti įjungimo ir išjungimo procesą. Svarbu, kad tada kiekvieną kartą visiškai sustotų valo ritė.

Pjovimo valas yra pakankamai pailgintas tuomet, kai po įjungimo garsiai paliečia valo ribotuvą (15).

Pasibaigus pjovimo valui reikia pakeisti valo ritę (GARDENA atsarginė valo ritė, gaminyje 5306).

6. Laikymas

Laikymo vieta turi būti neprieinama vaikams.

1. Atjunkite akumuliatorių ir įkraukite iki galo (žr. 4. "Pradinis veikimo patikrinimas").
2. Išvalykite gyvatvorės žirkles (žr. 7. "Techninė priežiūra")
3. Laikyti žoliapjovę sausoje, nuo šalnos apsaugotoje vietoje.

Šalinimas:

(pagal Direktyvą 2002/96/EB)



Akumuliatoriaus šalinimas:



Rekomendacija: Žoliapjovę galima pakabinti už rankenos. Laikant pakabinius, pjovimo galvutė nėra apkrauta be reikalo.

Draudžiama išmesti prietaisą su įprastomis buitinėmis atliekomis, jį reikia utilizuoti pagal vietos aplinkosaugos reikalavimus.

→ Svarbu: prietaisą šalinti komunaliniame atliekų surinkimo punkte.

Svarbu:

Gražinkite NiMH akumuliatorius GARDENA atstovui arba juos pristatykite į atliekų perdirbimo punktą.

1. Visiškai iškraukite NiMH akumuliatorius.
2. NiMH akumuliatorius atiduokite perdirbti.

7. Techninė priežiūra

Pavojus susižeisti!



Pavojus susižeisti pjovimo lyneliu!

→ Visada nuimkite akumulatoriaus bloką nuo "Turbotrimmer" prieš atlikdami bet kokius techninės priežiūros darbus!

Pavojus susižeisti!



Pavojus susižeisti ir arba sugadinti gaminį!

→ Nevalyti žoliapjovės po tekančiu vandeniu ar vandens srove (ypač aukšto slėgio srove).

Valyti dangtį ir ventilacijos angas:

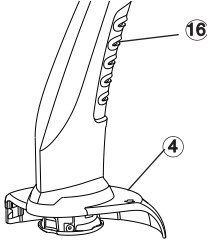

Ventiliacijos visada turi būti švarios.

→ Po kiekvieno naudojimo pašalinti nuo dangčio (4) ir iš ventilacijos angų (16) žolės likučius ir kitus nešvarumus.

Keisti lynelio ritę :



Pavojus susižeisti!

→ Niekada nenaudokite metalinių pjovimo elementų ar atsarginių dalių bei priedų, kurių nenumatė GARDENA.



Pavojus susižaloti siūlo ribotuvu!

→ Laikykite pirštus toliau nuo siūlo ribotuvo

→ Pakeitę siūlo kasetę prieš vėl įjungdami visada perjunkite gyvatvorės žirkles atgal į įprastą darbinę padėtį.

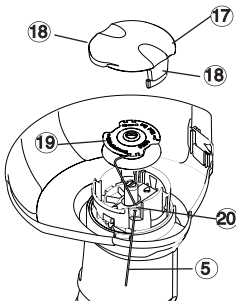

Galima naudoti tik originalią GARDENA lynelio ritę. Lynelio ritę galite įsigyti pas GARDENA prekybos atstovą arba tiesiog GARDENA servise.

• **Lynelio ritė žoliapjovei SmallCut 300: Gaminys 5306**

1. Išimkite akumulatoriaus bloką.
2. Nuimti ritės dangtelį (17), spaudžiant abu fiksatorius (18).
3. Išimti lynelio ritę (19).
4. Pašalinti esančius nešvarumus.
5. Perkišti naujos lynelio ritės (5) pjovimo lynelį (19) per ašelę (20) ir ištraukti apie 10 cm.
6. Įdėti lynelio ritę (19). Saugoti, kad nebūtų prispaustas pjovimo lynelis (5).
7. Uždėti ritės dangtelį (17), kad abu fiksatoriai (18) garsiai užsifikuotų.

→ Jei kasetės dangtelis (17) neužsifiksuoja reikiamoje padėtyje, šiek tiek pasukite siūlo kasetę (19), kol siūlo kasetė (19) bus tinkamoje padėtyje siūlo kasetės laikiklyje.

→ Patikrinkite, ar kasetės dangtelis (17) uždėtas teisingai pamėgindami jį nuimti nespausdami fiksatorių (18).

8. Trikių šalinimas

Pavojus susižeisti!



Ištraukti pjovimo lynelį iš lynelio ritės rankiniu būdu:

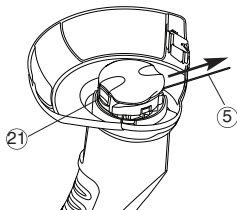

Atpalaiduoti įtrauktą / užsikirtusį pjovimo lynelį:

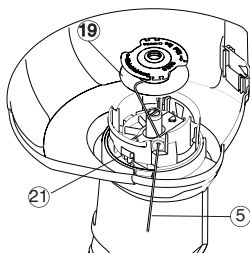

Pavojus susižeisti pjovimo lyneliu!

→ Visada nuimkite akumulatoriaus bloką nuo "Turbotrimmer" prieš atlikdami bet kokius techninės priežiūros darbus!

Pavojus susižaloti siūlo ribotuvu!

→ Laikykite pirštus toliau nuo siūlo ribotuvo

→ Ištraukę pjovimo siūlą prieš įjungdami visada pastatykite gyvatvorės žirkles atgal į darbinę padėtį.

Pjovimo lynelį, kuris yra per trumpas arba įjungiant nebeprailginamas automatiškai, galima ištraukti rankiniu būdu.

1. Išimkite akumulatoriaus bloką.
2. Ranka laikyti nuspauštą automatinę sklendę (21) ir traukti už pjovimo lynelio (5).

Jei pjovimo lynelis yra įtrauktas į lynelio ritę arba, patraukus už pjovimo lynelio, automatinis lynelio prailginimas vis dar nesuveikia, gali būti, kad pjovimo lynelis (5) užsikirtė lynelio ritėje (19).

1. Išimkite akumulatoriaus bloką.
2. Išimti lynelio ritę (19) kaip nurodyta (7) skyriuje Techninė priežiūra "Keisti lynelio ritę".
3. Atvynioti pjovimo lynelį (5), išvalyti lynelio ritę (19) ir pjovimo lynelį (5) bei vėl užvynioti pjovimo lynelį (5) ant lynelio ritės (19).
4. Išvalyti automatinę sklendę (21). Automatinė sklendė turi laisvai slankioti.
5. Vėl įdėti lynelio ritę kaip nurodyta (7) skyriuje Techninė priežiūra "Keisti lynelio ritę".

Sutrikimas/gedimas

Žoliapjovė nebeįjauja

Galima priežastis

Pasibaigęs lynelis..

Sutrikimo /gedimo šalinimas

→ Keisti lynelio ritę (žr. 7 skyrių Techninė priežiūra "Keisti lynelio ritę").

Per trumpas pjovimo lynelis arba neveikia automatinis lynelio prailginimas.

→ Ištraukti pjovimo lynelį iš lynelio ritės rankiniu būdu..

Pjovimo lynelis įtrauktas į lynelio ritę arba užsikirtęs.

→ Atpalaiduoti įtrauktą / užsikirtusį pjovimo lynelį.

Kontrolinė kroviklio lemputė nešviečia

Blogai įkištas kroviklis arba kroviklio kabelis.

→ Gerai įkiškite kroviklį arba kroviklio kabelį.

Kontrolinė kroviklio lemputė blyksi ilgiau nei 1 valandą

Kilo gedimas.

→ Ištraukite ir vėl įkiškite kroviklio kabelį. *Gedimas pašalinamas.*

Nebegalima įkrauti akumulatoriaus

Akumulatorius sugedęs.

→ Pakeiskite akumulatorių (artik. Nr. 8834).



Kitų gedimų atveju prašome kreiptis į GARDENA servisą. Remonto darbus gali atlikti tik GARDENA serviso filialai arba GARDENA įgalioti kvalifikuoti specialistai.

9. Priedai

GARDENA Lynelio užviniojimo kasetė	tinka Turbo žoliapjovė SmallCut 300 Acci	Art. 5306
GARDENA keičiamas akumulatorius NiMH 18 V	Akumulatorius, skirtas papildomam eksploataavimo laikui arba pakeitimui su 1,6 Ah (apie 60 min)	Art. 8834

10. Techniniai duomenys

	TurbotrimmerSmallCut 300 Accu (Art. 8844)
Paskirtis	Vejapjovė
Lynelio storis	1,5 mm
Pjūvio plotis	230 mm
Lynelio ilgis	10 m
Lynelio prailginimas	Visiškai automatinis
Svoris su akumulatoriumi	2,0 kg
Pjovimo galvutės apsisukimai	8 500 aps/min
Su darbo vieta susijusios emisijos Būdinga reikšmė $L_{pA}^{(1)}$	75 dB(A)
Neapibrėžtis K_{pA}	3 dB(A)
Triukšmo lygis $L_{WA}^{(2)}$	paramuotas 86 dB(A) garantuotas 88 dB(A)
Plaštakos / rankos vibracija $a_{vhw}^{(1)}$	2,6 m/s ²
Neapibrėžtis K_{ah}	1,5 m/s ²
Akumulatorius	NiMH (18 V)
Akumulatoriaus geba	1,6 Ah
Akumulatoriaus įkrovos laikas	maždaug 6 val.
Akumulatoriaus įkroviklis	
Maitinimo įtampa	230 V/50 Hz
Nominali išvesties srovė	600 mA
Maks. išvesties įtampa	21 V (DC)

Matavimo metodas pagal 1) EN 786

2) Direktyvą 2000/14/EB

11. Remontas / garantija

GARDENA šiam gaminiui suteikia 2 metų garantiją (nuo įsigijimo datos). Ši garantija apima visus prietaiso trūkumus, kurie gali būti įrodyti kaip medžiagos ar gaminimo defektai. Per garantijos galiojimo laikotarpį pakeisime gaminį nauju arba nemokamai atliksime jo remontą, jei yra šios sąlygos:

- Įrenginys buvo tinkamai prižiūrimas ir eksploatuojamas pagal instrukcijoje pateiktus nurodymus.
- Savininkas ar neįgalia trečioji šalis nebandė remontuoti įrenginio.

Nusidėvinčioms dalims – valo ritei ir ritės dangteliui – garantija netaikoma.

Ši gamintojo suteikiama garantija neįtakoja vartotojo turimos pardavėjo / prekiautojo suteiktos garantijos.

Atsiradus garantiniam gedimui, prašome grąžinti sugedusį prietaisą kartu su pirkimo dokumento kopija ir gedimo aprašymu įgaliojantį serviso centrą, nurodyta garantiniame talone.

GARDENA

Turbotrimmer SmallCut 300 Accu



Šis ir oriģinālās lietošanas rokasgrāmatas tulkojums latviešu valodā.

Lūdzam rūpīgi izlasīt lietošanas instrukciju un ņemt vērā tās norādījumus.

Ar šīs instrukcijas palīdzību iepazīstieties ar turbo trimmeri, pareizu izmantošanu, kā arī drošības norādījumiem.



Drošības iemeslu dēļ bērni un jaunieši, kas jaunāki par 16 gadiem, kā arī personas, kas nav iepazīnušas ar šo lietošanas instrukciju, nedrīkst strādāt ar šo turbo trimmeri.

Personām ar psihiskiem vai garīgiem traucējumiem ir atļauts lietot šo produktu tikai atbildīgās personas uzraudzībā vai arī, ja tās ir instruētas no atbildīgo personu puses. Bērni ir jāpieskata, lai nodrošinātu, ka viņi nespēlējas ar izstrādājumu. Nekad nestrādājiet ar šo izstrādājumu, kad esat noguris, slims vai lietojis alkoholu, narkotikas vai medikamentus.

Saturs

→ Lūdzu, glabājiet šos lietošanas norādījumus drošā vietā	
1. Kur izmantot savu GARDENA Turbotrimmer.....	192
2. Norādījumi par drošību	192
3. Montāža	194
4. Darba sākšana	194
5. Lietošana	195
6. Glabāšana	195
7. Apkope	196
8. Traucējummeklēšana	197
9. Piederumi.....	198
10. Tehniskie dati	198
11. Remonts/garantija	198

1. Kur izmantot savu GARDENA Turbotrimmer

Pareiza lietošana

GARDENA turbo trimmeris ir domāts zālāju un zāles laukumu apcirpšanai un griešanai privātmāju un piemājas dārzos. To nedrīkst izmantot publiskos dārzos, parkos, sporta laukumos, uz ielām un lauksaimniecībā un mežsaimniecībā.

Ievērot



GARDENA turbo trimmeri ķermeņa traumu riska dēļ nedrīkst izmantot žogu griešanai vai materiāla sasmalcināšanai, lai veidotu kompostu.

2. Norādījumi par drošību

→ Ņemiet vērā uz turbo trimera esošos drošības norādījumus.



UZMANĪBU !

→ Pirms lietošanas uzsākšanas izlasīt lietošanas instrukciju!



RISKS !

Var savainot trešās personas!
→ Trešās personas turēt attālumā no riska vietas!



RISKS !

Elektrotrieciens!

→ Trimmeri sargāt no lietus un

mitruma!



RISKS !

Acu savainošana!

→ Izmantot acu aizsargus!



Brīdinājums - Uzliesmojuma risks, neradiet īssavienojumu akumulatora terminālos.



Izslēgt! Atvienojiet akumulatora bloku pirms uzstādīšanas vai tīrīšanas.

→ Rokas un kājas turēt atstatu no darbas vietas līdz trimmera aukla ir pilnībā apstājusies!

Pārbaude pirms katras izmantošanas

→ Pirms katras turbo trimmera izmantošanas veiciet optisko pārbaudi.

→ Pārbaudiet, vai gaisa atveres ir brīvas.

Neizmantojiet turbo trimmeri, ja drošības ierīces (spiediena slēdzis, drošības apvalks) un / vai trimmera auklas spole ir bojāti vai nolietoti.

→ Nekad neatslēdziet drošības ierīces.

→ Pirms darba sākuma pārbaudiet griežamo materiālu. Izņemiet esošos svešķermeņus un darba laikā sekojiet svešķermeņiem (piem. zari, auklas, drāts, akmeņi...).

→ Ja pļaušanas laikā saskaraties ar šķērslī, izslēdziet trimmeri, un atvienojiet akumulatora bloku. Noņemiet objektu, un pārļiecinieties, vai trimmerim nav radīti bojājumi. Ja nepieciešams, salabojiet savu trimmeri.

Izmantošana / atbildība

Šis turbo trimmeris var radīt nopietnus bojājumus!

→ Izmantojiet turbo trimmeri tikai šajā lietošanas instrukcijā minētajiem mērķiem.

Jūs esat atbildīgs par drošību darba vietā.

→ Pievērsiet uzmanību tam, lai neviena cita persona (it īpaši bērni) un dzīvnieki neatrodas darba vietas tuvumā.

→ Nekad neizmantojiet turbo trimmeri, ja tam bojātas vai nav drošības ierīces!

Pēc lietošanas atvienojiet akumulatora bloku, un regulāri pārbaudiet, vai trimmerim nav radušies bojājumi, it īpaši diega kasetei. Salabojiet savu trimmeri un / vai, nepieciešamības gadījumā, nomainiet diega kaseti.

→ Vienmēr izmantojiet acu aizsargu vai aizsargbrilles!

→ Nēsājiet ciešus apavus un garas bikses, lai aizsargātu Jūsu kājas. Pirkstus un pēdas turēt atstatu no trimmera auklasit īpaši lietojot!

→ Strādājot vienmēr pievērsiet uzmanību drošai un stabilai stājai.

Uzmanīgi, ejot atmuguriski. Risks paklupt!

→ Strādājiet tikai pie dienasgaismas vai pietiekamā apgaismojumā.

Darba patraukšana

→ Nekad neatstājiet turbo trimmeri darba vietā bez uzraudzības.

→ Kad beidzat darbu, atvienojiet akumulatora bloku un novietojiet trimmeri drošā vietā.

→ Ja pārtraucat darbu, lai pārvietotos uz citu dārza daļu, vienmēr izslēdziet trimmeri, nogaidiet, kamēr ierīce pārtrauc darboties, un tad atvienojiet akumulatora bloku.

Nemiet vērā apkārtējās vides ietekmi

→ Iepazīstieties ar apkārtni un pievērsiet uzmanību iespējamajiem riskiem, kurus Jūs iekārtas trokšņu dēļ varbūt nevarat dzirdēt.

→ Nekad neizmantojiet turbo trimmeri lietus laikā vai mitrā, slapjā vietā.

→ Ar turbo trimmeri nestrādāt tieši peldbaseinā vai dārza dīķī.

Droša akumulatora izmantošana

AIZDEGŠANĀS RISKS!

- Nekad nelādējiet akumulatoru skābju vai viegli uzliesmojošu vielu tuvumā.
- Uzlādei izmantojiet tikai oriģinālo GARDENA akumulatora lādētāju. Izmantojot citu ražotāju akumulatoru lādētājus, varat neatgriezeniski sabojāt lādētājus un pat izraisīt ugunsgrēku.

SPRĀDZIENA RISKS!

- Pasargājiet savu trimmeri no karstuma un uguns.
 - Neatstājiet instrumentu ilgi uz radiatora vai intensīvos saules staros.
1. Izmantojiet trimmeri tikai apkārtējā temperatūrā no -10°C līdz +45°C
 2. Regulāri pārbaudiet, vai uzlādes kabelim nav redzamas bojājumu vai nodiluma (trausluma) pazīmes. Kabeli drīkst lietot tikai tad, ja tas ir ideāli darba kārtībā.
 3. Nodrošinātais lādētājs paredzēts tikai, lai uzlādētu atkārtoti uzlādējamo akumulatoru, kas sākotnēji pievienots trimmera komplektam.
 4. Ar šo lādētāju nedrīkst lādēt nepārlādējamās baterijas (aizdegšanās risks).

Izmantošana / atbildība:

Uzmanību! Miesas bojājumu gūšanas riska dēļ akumulatoru nedrīkst izmantot kā strāvas avotu citu ierīču darbināšanai. Izmantojiet akumulatoru vienīgi tam paredzētās GARDENA pieslēdzamās ierīces darbināšanai.

Pēc stipras slodzes vispirms ļaujiet akumula1 toram atdzist (atdzišanas ilgums līdz 1 stundai). Pārāk karstu akumulatoru nevar lādēt.

Uzglabāšana:

Neuzglabāt akumulatoru vietā, kurā temperatūra pārsniedz 45 °C vai kura ir pakļauta tiešu saules staru iedarbībai. Optimālākā uzglabāšanas temperatūra ir temperatūra, kas ir zemāka par 25 °C, jo pie šādas temperatūras akumulatora pašizlāde ir viszemākā. Nekad nenolieciet glabāšanā, kamēr akumulators vēl ir pievienots ierīcei; tas novērsīs nepareizu lietošanu un negadījumus.

Neuzglabāt akumulatoru vietās, kuras ir pakļautas statiskās elektrības iedarbībai

3. Montāža

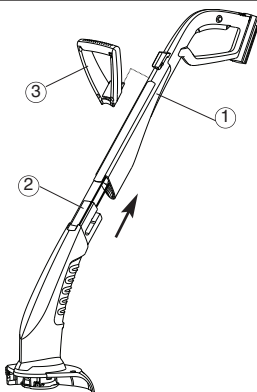

1. Fit the upper part of the handle (1) and the lower part of the trimmer (2) together until they click into place. The internal cable must not be stretched or trapped when doing this.
2. Papildu rokturi (3) uzlikt uz trimmera augšējo daļu (1), līdz savienojums dzirdami noklīkst.
3. Apvalku (4) uzlikt uz trimmera apakšējo daļu (2) un vienlaicīgi trimmera auklu (5) izvilkst cauri apvalka (4) atverei.
4. Apvalku (4) uzlikt uz trimmera apakšējās daļas (2), līdz savienojums (3 aizslēgāki) dzirdami noklīkst.

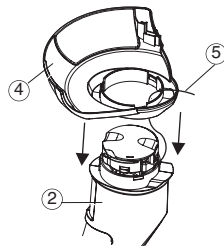

4. Darba sākšana

Pirms sākt lietot instrumentu pirmoreiz, akumulatoram jābūt pilnīgi uzlādētam. Uzlādes laiks (neuzlādētam akumulatoram) apm. 6 stundas.

NiMH akumulatoru var uzlādēt jebkurā uzlādes līmenī, un uzlādes procesu var pārtraukt jebkurā laikā, nekaitējot akumulatoram (nav atmiņas efekta).

Lai pilnīgi uzlādētais akumulators neizlādētos caur lādētāju, akumulators atslēdzams no lādētāja.



BRĪDINĀJUMS!

Pārspriegums rada akumulatora un lādētāja bojājumus.

→ Nodrošiniet pareizu tīkla spriegumu.

Izmantojiet lādētāju tikai telpās.

Nepakļaujiet lādētāju mitrumam.

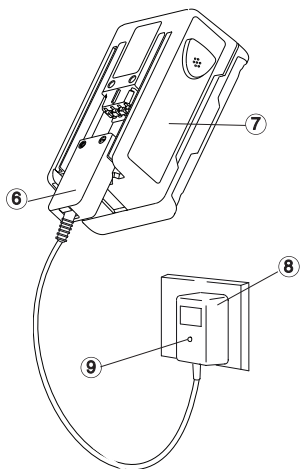

1. Ievietojiet lādētāja kabeļa spraudni (6) akumulatorā (7).
2. Iespraudiet akumulatora lādētāju (8) tīkla kontaktligzdā.

Uzlādes indikators (9) akumulatora lādētājā iedegas sarkanā krāsā. Notiek akumulatora uzlāde.

Kad uzlādes indikators (9) iedegas zaļā krāsā, akumulators ir pilnīgi uzlādēts.

3. Vispirms atvienojiet uzlādes kabeli (6) no akumulatora (7) un pēc tam atvienojiet akumulatora lādētāju (8) no strāvas ligzdas.
4. Uzvilkt akumulatoru (7) uz roktura (10), bīdot to no apakšas uz augšu.

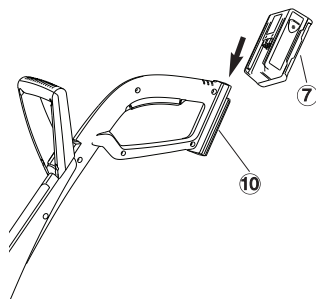

Neļaujiet akumulatoram pilnīgi izlādēties.:

Pārtrauciet trimmera lietošanu, pirms akumulators ir pilnībā izlādējies, jo tas samazina akumulatora darbības laiku.

→ Ja trimmera jauda manāmi samazinās, uzlādējiet akumulatoru.

Ja akumulators ir pilnīgi izlādējies, sākoties uzlādei, iemirgsies gaismas diode. Ja pēc stundas gaismas diode vēl mirgo, ir radusies kļūda (skatiet 8. sadaļu – "Traucējummeklēšana").

5. Lietošana

Savainošanās risks!



Savainošanās risks, ja palaizot vajā trimmeri, tam nav izslēgta starta pogā!

→ Drošības vai ieslēgšanas ierīces nesavienot.

Turēšana strādājot:



→ Trimmeri turēt pie roktura augšējās daļas (11) un papildus roktura tā, lai griezējgalva (12) ir nedaudz novirzīta uz priekšu.

Novērsiet trimmera auklas kontaktu ar cietiem priekšmetiem (mūris, akmeņi, žogi utt.), lai novērstu trimmera auklas sakušanu vai noplišanu.

Trimmera iedarbināšana:

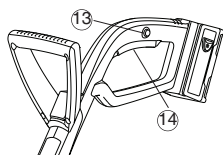

Auklas pagarinājums (automātika):

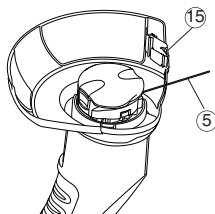

Trimmera ieslēgšana:

1. Nospiežot ieslēgšanas bloķētāju (13) un turēt to un tad nospiežot starta pogu (14) rokturī.

2. Palaist ieslēgšanas bloķētāju (13).

Trimmera izslēgšana:

→ Palaist starta pogu (14) rokturī.

Tikai tad, ja griezējaukļa 5 ir maksimāli gara, iespējams panākt kvalitatīvu plāvumu.

Ja pēc izslēgšanas auklas spole apstājas, griezējaukļa (5) pagarinās automātiski.

Tā kā auklas pavediens pagarinās tikai pa nelieliem posmiem, atsevišķos gadījumos var būt nepieciešams izslēgšanas ieslēgšanas darbību atkārtot vairākas reizes (līdz 6 reizēm). To darot, ir svarīgi ievērot, lai auklas spole katru reizi būtu pilnībā apstājusies. Griezējaukļa ir pietiekami pagarināta tad, ja tā pēc ieslēgšanas dzirdami atsitas pret auklas ierobežotāju (15).

Ja griezējaukļa ir izlietota, nomainīt auklas spoli (GARDENA rezerves spole, preces nr. 5306).

6. Glabāšana

Uzglabāšanas vietai ir jābūt bērniem nepieejamai.

1. Atvienojiet akumulatoru un pilnībā uzlādējiet (skatīt 4. Sākotnējā darbība).
2. Iztīriet trimmeri (skatīt 7. Uzturēšana)
3. Trimmeri uzglabāt sausā vietā, kas pasargāta no sala.

Ieteikumi: Trimmeri var pakabināt aiz roktura.

Ja trimmeris ir pakabināts, tad griezējgalva netiek nevajadzīgi noslogota.

Iekārtu nedrīkst izlietot kopā ar mājas atkritumiem, bet gan ir jāutilizē atbilstošā veidā.

→ Iekārtu izlietot Jūsu pašvaldības atkritumu savācējuzņēmumā.

Svarīgi!

Lūdzu, nododiet NiMH akumulatorus savam GARDENA izplatītājam vai nododiet tos pārstrādāšanai atkritumu savākšanas punktā.

1. Pilnīgi izlādējiet NiMH akumulatorus.
2. Pareizi utilizējiet NiMH akumulatorus

Utilizācija :
(saskaņā ar
2002/96/EG)



**Akumulatora
utilizācija :**



7. Apkope

Savainošanās risks!



Savainošanās risks ar trimmera auklu!

→ Vienmēr atvienojiet Turbotrimmer akumulatora bloku pirms veicat uzturēšanas darbus!

Savainošanās risks!



Savainošanās risks un mantas bojājumi!

→ Trimmeri nemazgāt zem tekoša ūdens vai ar ūdens strūklu (it īpaši- ar augsta spiediena strūklu).

Apvalka un ventilācijas atveru tīrīšana:

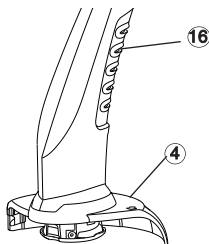

Ventilācijas atverēm vienmēr jābūt tīrām.

→ Pēc katras izmantošanas no apvalka (4) un no ventilācijas atverēm (16) notīrīt zāles un netīrumu pārpalikumus.

Nomainīt trimmera auklas spoli:



Savainošanās risks!

→ Nekad neizmantojiet metāliskus griezējelementus vai rezerves daļas vai piederumus, kas nav GARDENA paredzēti.



Ievainojuma risks no diega ierobežotāja!

→ Neļaujiet pirkstiem saskarties ar diega ierobežotāju
→ Pēc diega kasetes nomaiņas vienmēr novietojiet trimmeri atpakaļ normālā darba pozīcijā pirms tā ieslēgšanas.

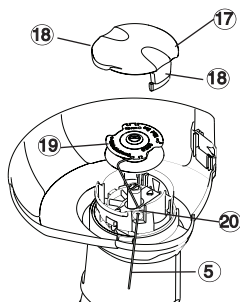

Drīkst izmantot tikai GARDENA oriģinālo trimmera auklas spoli. Trimmera auklas spoli var iegādāties pie GARDENA pārdevējiem vai tieši GARDENA servisā.

- Turbo trimmera SmallCut 300 trimmera auklas spole: **Art. 5306**
 1. Atvienojiet akumulatora bloku.
 2. Spoles vākam (17) reizē saspiež abas pogas (18) un novilkt.
 3. Izņemt trimmera auklas spoli (19).
 4. Notīrīt iespējamus netīrumus.
 5. Jaunās trimmera auklas spoles (5) trimmera auklu (19) izvilkot cauri cilpai (20) un izvilkot apm. 10 cm.
 6. Ielikt trimmera auklas spoli (19). Turklāt nedrīkst iespiest trimmera auklu (5).
 7. Spoles vāku (17) uzlikt tā, lai abas pogas (18) dzirdami nofiksējas.

→ Ja kasetes pārsegs (17) nenofiksējas vietā, nedaudz pagrieziet diega kaseti (19), līdz diega kasete (19) ir pareizi novietota diega kasetes ietvarā.

→ Pārbaudiet, vai kasetes pārsegs (17) ir pareizi novietots, mēģinot to noņemt, nespiežot fiksēšanas pogas (18).

8. Traucējummeklēšana

Savainošanās risks!



No trimmera auklas spoles manuāli izvilk trimmera auklu:

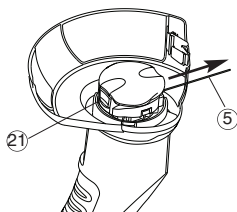

Atbrīvot ievilkto / izbeigušos trimmera auklu:

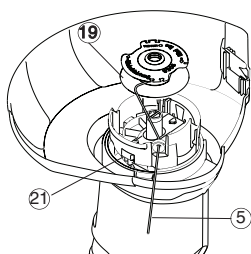

Savainošanās risks ar trimmera auklu

→ Vienmēr atvienojiet Turbotrimmer akumulatora bloku pirms veicat uzturēšanas darbus!

Ievainojuma risks no diega ierobežotāja!

→ Neļaujiet pirkstiem saskarties ar diega ierobežotāju
→ Pēc griešanas diega izstiepšanas vienmēr novietojiet trimmeri atpakaļ normālā darba pozīcijā pirms tā ieslēgšanas.

Trimmera auklu, kas ir par īsu vai ieslēdzot vairs automātiski nepagarinās, var izvilk manuāli.

1. Atvienojiet akumulatora bloku.
2. Automātikas aizbīdņi (21) turēt nospiestu ar roku un vienlaicīgi vilkt aiz trimmera auklas (5).

Ja trimmera aukla ir ievilkta trimmera auklas spolē vai pēc trimmera auklas pavilkšanas automātiskā trimmera auklas pagarināšana vēl joprojām nefunkcionē, tad, iespējams, trimmera aukla (5) trimmera auklas spolē (19) ir izbeigusies.

1. Atvienojiet akumulatora bloku.
2. Trimmera auklas spoli (19) izņemiet kā minēts Apkope 7. punktā "Nomainīt trimmera auklas spoli".
3. Notīrīt trimmera auklu (5), notīrīt trimmera auklas spoli (19) un trimmera auklu (5) un trimmera auklu (5) un atkal uztīt uz trimmera auklas spoles (19).
4. Notīrīt automātikas aizbīdņi (21). Automātikas aizbīdņim jābūt brīvi aizbīdāmam.
5. Trimmera auklas spoli atkal ievietot kā minēts Apkope 7. punktā "Nomainīt trimmera auklas spoli".

Traucējums

Trimmeris vairs negriež

Iespējamais cēlonis

Beidzies pavediens.

Risinājums

→ Trimmera auklas spoli nomainīt (skatīt 7. punkts *Apkope "Nomainīt trimmera auklas spoli"*).

Trimmera aukla par īsu vai nefunkcionē automātiskā trimmera auklas pagarināšana.

→ No trimmera auklas spoles manuāli izvilk trimmera auklu..

Trimmera aukla ievilkta trimmera auklas spolē vai trimmera aukla izbeigusies.

→ Atbrīvot ievilkto / izbeigušos trimmera auklu.

Lādēšanas kontroles gaisma nedeg

Lādētājs vai uzlādēšanas kabelis ir nepareizi pieslēgts.

→ Pareizi pieslēdziet lādētāju un uzlādēšanas kabeli.

Lādēšanas kontroles pieslēguma mirgo ilgāk par 1 stundu

Akumulatorā ir traucējums.

→ Atslēdziet un atkal pieslēdziet uzlādēšanas kabeli. *Traucējums tiek atcelts.*

Akumulators vairs neuzlādējas

Akumulators ir bojāts.

→ Nomainīt akumulatoru (preces nr. 8834).



Citu traucējumu gadījumā sazinieties, lūdzu, ar GARDENA servisa nodaļu. Remontdarbus drīkst veikt tikai GARDENA servisa nodaļas pārstāvji vai GARDENA pilnvaroti pārdevēji.

9. Piederumi

GARDENA Auklas spole	Turbo trimmeris SmallCut 300 Accu	Preces nr. 5306
GARDENA 18 V rezerves NIMH akumulators	Akumulators papildu darba laikam vai nomaīņai ar 1,6 Ah (apm. 60 min.)	Preces nr. 8834

10. Tehniskie dati

	TurbotrimmerSmallCut 300 Accu (Art. 8844)
Nosaukums	Zāliena trimmeris
Trimmera auklas biezums	1,5 mm
Griešanas platums	230 mm
Trimmera auklas garums	10 m
Trimmera auklas pagarināšana	Impulsu automātika
Svars kopā ar akumulatoru	2,0 kg
Trimmera auklas spoles apgriezieni	8 500 U/min
Skajuma līmenis darba vietā Ipašvērtība $L_{pA}^{1)}$	75 dB(A)
Vērtības mainīgums K_{pA}	3 dB(A)
Trokšņu līmenis $L_{WA}^{2)}$	measured 86 dB(A) garantēti 88 dB(A)
Rokas/plaukstas vibrācija $a_{vhw}^{1)}$	2,6 m/s ²
Vērtības a_n mainīgums K_{ah}	1,5 m/s ²
Akumulators	NIMH (18 V)
Akumulatora ietilpība	1,6 Ah
Akumulatora uzlādes laiks	apm. 6 stundas.
Akumulatora lādētājs	
Tīkla spriegums	230 V / 50 Hz
Nominālā izejas strāva	600 mA
Maksimālais izejas spriegums	21 V (Iīdzstrāvas)

Mērišanas paņēmieni saskaņā ar 1) EN 786

2) Direktīva 2000/14/EK

11. Apkope/garantija

GARDENA nodrošina šai ierīcei divu gadu garantiju (sākot no iegādes dienas). Šī garantija attiecas uz visiem bojājumiem, kas radušies ierīces materiālu vai ražošanas problēmu dēļ. Šīs garantijas laikā mēs vai nu nomainīsim ierīci pret jaunu, vai arī remontēsim to bez maksas, ja tiks ievēroti šādi nosacījumi:

- ierīce jālieto atbilstoši lietošanas norādījumu prasībām;
- ierīci nedrīkst labot ne lietotājs, ne kāda cita nepilnvarota trešā puse.

Dilstošās detaļas- trimmera auklas spole un spoles vāks- ir izslēgtas no garantijas.

Šīs ierīces ražotāja garantija neietekmē lietotāja tiesības vērsties pret ierīces tirgotāju/pārdevēju.

Garantijas gadījumā lūdzu, atsūtiet bojāto iekārtu kopā ar pirkuma čeka kopiju un problēmas aprakstu, ievietojot aploksnē ar spastmarku, uz aizmugurē norādīto servisa adresi.

D Produkthaftung

Wir betonen ausdrücklich, dass wir nach dem Produkthaftungsgesetz nicht für eventuelle Schäden haften, die durch unsere Geräte verursacht wurden, wenn diese nicht wie vorgeschrieben repariert wurden oder falls Teile durch nicht originale GARDENA-Teile bzw. nicht von uns genehmigte Teile ersetzt wurden, und falls die Reparaturen nicht von einem GARDENA-Kundendienstzentrum oder Vertragshändler ausgeführt wurden. Das Gleiche gilt für Ersatzteile und Zubehör.

GB Product Liability

We expressly point out that, in accordance with the product liability law, we are not liable for any damage caused by our units if it is due to im-proper repair or if parts exchanged are not original GARDENA parts or parts approved by us, and, if the repairs were not carried out by a GARDENA Service Centre or an authorised specialist. The same applies to spare parts and accessories.

F Responsabilité

Nous vous signalons expressément que GARDENA n'est pas responsable des dommages causés par ses appareils, dans la mesure où ces dommages seraient causés suite à une réparation non conforme, dans la mesure où, lors d'un échange de pièces, les pièces d'origine GARDENA n'auraient pas été utilisées, ou si la réparation n'a pas été effectuée par le Service après-vente GARDENA ou un spécialiste agréé. Ceci est également valable pour les pièces détachées et les accessoires.

NL Productaansprakelijkheid

Wij wijzen er uitdrukkelijk op dat, in overeenstemming met de wet inzake productaansprakelijkheid, wij niet aansprakelijk gesteld kunnen worden voor schade veroorzaakt door onze eenheden, wanneer deze is toe te schrijven aan incorrecte reparaties of als onderdelen vervangen zijn door onderdelen anders dan die van GARDENA of door onderdelen die niet door ons zijn goedgekeurd, en wanneer de reparatie niet is uitgevoerd door een onderhoudscentrum van GARDENA of een bevoegde specialist. Hetzelfde geldt voor reserveonderdelen en accessoires.

S Produktansvar

Vi uttrykker påpeker att i enlighet med produktansvarslagen ansvarar vi inte för skador orsakade av våra enheter om de är på grund av felaktig reparation eller om delar utbytta inte är original från GARDENA eller delar godkända av oss, och om reparationerna inte utfördes av ett GARDENA servicecenter eller en auktoriserad specialist. Detsamma gäller för reservdelar och tillbehör.

DK Produktansvar

Vi gør udtrykkelig opmærksom på, at ifølge produktansvarsloven er vi ikke ansvarlig for nogen skade forårsaget af vores enheder, hvis det skyldes uhensigtsmæssig reparation, eller hvis udskiftede dele ikke er originale GARDENA-dele eller dele, der er godkendt af os, og hvis reparationen ikke blev udført af et GARDENA Service Centre eller en autoriseret specialist. Det samme gælder for reservedele og tilbehør.

N Produktansvar

Vi påpeker uttrykkelig at ifølge produktansvarsloven, er vi ikke ansvarlig for noe skade forårsaket av våre enheter hvis det skyldes uhensiktsmessig reparasjon, eller hvis utskiftede deler ikke er originale GARDENA-deler, eller deler som ikke er godkjent av oss, og, hvis reparasjonen ikke ble foretatt av et GARDENA Servicesenter eller en autorisert spesialist. Det samme gjelder for reservedeler og tilbehør.

FIN Tuotevastuu

Huomautamme nimenomaan, että tuotevastuulain mukaan emme ole vastuussa mistään yksikkömmme aiheuttamasta vahingosta, jos se johtuu epäasiallisesta korjauksesta tai jos vaihdetut osat eivät ole alkuperäisiä GARDENA:n osia tai hyväksymiämme osia, tai korjaukset on suorittanut muu kuin GARDENA:n huoltopiste tai valtuutettu ammattihenkilö. Tämä sama koskee myös varaosia ja lisävarusteita.

I Responsabilità del prodotto

Si rende espressamente noto che, conformemente alla legge sulla responsabilità del prodotto, non si risponde di danni causati dalle nostre macchine se originati da riparazioni eseguite non correttamente o da sostituzioni di parti effettuate con materiale non originale GARDENA o comunque da noi non approvato e, in ogni caso, qualora l'intervento non venga eseguito da un centro servizi GARDENA o da personale specializzato autorizzato. Lo stesso vale per parti di ricambio e accessori.

E Responsabilidad por producto

Señalamos expresamente que, según la ley de responsabilidad por producto, no somos responsables de cualquier daño causado por nuestros aparatos si ello es debido a una reparación incorrecta o si las piezas de repuesto no son genuinas o aprobadas por GARDENA, y si las reparaciones no han sido realizadas por un Centro de Servicio GARDENA o por un especialista autorizado. Lo mismo es aplicable a las piezas de repuesto y accesorios.

P Responsabilidade pelo equipamento

Salientamos expressamente que, de acordo com a lei de responsabilidade por equipamentos, não somos responsáveis por quaisquer danos causados pelas nossas unidades caso estes se devam a uma reparação inadequada ou se os componentes substituídos não forem componentes GARDENA originais ou componentes aprovados por nós, e, se as reparações não forem realizadas por um centro de assistência GARDENA ou por um técnico especializado autorizado. O mesmo princípio se aplica a peças sobressalentes e acessórios.

PL Odpowiedzialność za produkt

Wyraźnie stwierdzamy, zgodnie z przepisami odnośnie odpowiedzialności za produkt, iż nie odpowiadamy za żadne zniszczenia spowodowane przez nasze urządzenia, jeżeli wynikają one z niewłaściwej naprawy lub jeśli użyte części zamienne nie są oryginalnymi częściami GARDENA bądź elementami zatwierdzonymi przez nas oraz jeśli naprawy nie były wykonywane przez Centrum Serwisowe GARDENA lub autoryzowanego specjalistę. To samo dotyczy części zamiennych oraz akcesoriów.

H Termékelelősség

Kifejezetten kiemelnénk, hogy a termékelelősségi törvénynek megfelelően nem vagyunk felelősek a termékeink által okozott olyan károsodásokért, amelyek a nem megfelelő javításból származnak, vagy ha a kicserélt alkatrészek nem eredeti GARDENA alkatrészek vagy általunk jóváhagyott alkatrészek voltak, valamint amennyiben a javítást nem GARDENA szervizközpont vagy jóváhagyott szakember végezte. Ugyanez vonatkozik a cserealkatrészekre és a tartozékokra is.

CZ Odpovědnost za výrobek

Výslovně zdůrazňujeme, že v souladu se zákonem neneseme odpovědnost za jakékoli škody způsobené našimi výrobky, pokud tyto škody byly způsobeny nesprávně provedenou opravou, pokud vyměněné součástky nejsou originální součástky Soudacna či součástky námi schválené a pokud oprava nebyla provedena servisním střediskem firmy GARDENA či pověřeným odborníkem. Totéž platí o náhradních dílech a doplňcích.

SK Ručenie výrobku

Upozorňujeme, že v súlade so zákonom o ručení výrobku nezodpovedáme za žiadne škody spôsobené zariadením, ak boli tieto spôsobené nesprávnou opravou, alebo ak náhradné diely neboli originálne GARDENA diely alebo nami odporúčané, a tiež v prípade, ak opravy neboli prevedené v GARDENA servisnom stredisku alebo autorizovaným špecialistom. Toto platí aj pri náhradných dieloch a príslušenstve.

GR Ευθύνη για το προϊόν

Επισημαίνουμε ρητά ότι, σύμφωνα με το νόμο περί ευθύνης για προϊόντα, δεν φέρουμε ευθύνη για οποιαδήποτε ζημία προκληθεί από τις συσκευές μας, εφόσον οφείλεται σε ακατάλληλη επικοπή ή αν έχουν αλλαχτεί εξαρτήματα με άλλα, μη γνήσια εξαρτήματα της GARDENA ή με μη εγκεκριμένα από εμάς εξαρτήματα και αν οι επισκευές δεν έγιναν από κέντρο σέρβις της GARDENA ή από εξουσιοδοτημένο τεχνικό. Το ίδιο ισχύει και για τα ανταλλακτικά και αξεσουάρ.

RU Ответственность производителя за изделие

Мы специально обращаем Ваше внимание, что в соответствии с законом об ответственности производителя за изделие, мы не отвечаем за какие-либо повреждения наших изделий, если они были получены в результате непропорционального ремонта, или детали изделия были заменены не подлинными запасными частями GARDENA или деталями, не рекомендованными нами, и, если ремонт не проводился центром обслуживания GARDENA или авторизованным специалистом. То же самое относится к запасным частям и вспомогательному оборудованию.

SLO Odgovornost za izdelek

Izrecno vas opozarjamo, da skladno z zakonodajo o odgovornosti za izdelke ne odgovarjamo za kakršno koli škodo, ki bi nastala zaradi naših enot, če se je to zgodilo zaradi nepravilnega popravila ali uporabe delov, ki niso znamke GARDENA ali nimajo odobritve GARDENA, ali če popravila ni opravil servisni center GARDENA ali pooblaščen specialist. Enako velja tudi za nadomestne dele in dodatno opremo.

HR Odgovornost

Mi izričito naglašavamo da, u skladu sa zakonom o odgovornosti vezanoj za proizvode, mi nismo odgovorni da štetu koja je uzrokovana našim uređajima, ako je do nje došlo radi neispravnih popravaka ili rezervni dijelovi koji su stavljeni nisu originalni GARDENA rezervni dijelovi ili drugi dijelovi koje smo mi odobrili i ako popravak nije obavio GARDENA servisni centar ili ovlašteni stručnjak. Isto se odnosi na rezervne dijelove i dodatnu opremu.

SRB BIH Odgovornost za štetu od proizvoda s nedostatkom

Mi izričito ukazuemo na to da, u skladu sa zakonom o odgovornosti proizvođača, nismo odgovorni ni za kakvu štetu izazvanu našim uređajima na kojima postoji nedostatak usled nepravilno popravke ili ako zamenjeni delovi nisu originalni delovi GARDENA ili delovi koje smo odobrili, ako popravke nisu izvršene u servisnom centru GARDENA ili od strane ovlašćenog stručnjaka. Ovo se takođe odnosi na rezervne delove i pribor.

UA Відповідальність за якість виробу

Компанія явно заявляє, що згідно з законом про відповідальність за якість продукції компанія не несе відповідальності за будь-які збитки, спричинені інструментами виробництва компанії, якщо причиною таких збитків стали неналежний ремонт, заміна частин на частини інших виробників, крім компанії GARDENA, або на частини, не схвалені компанією, і якщо ремонтні роботи виконувалися не центром обслуговування компанії GARDENA або уповноваженим спеціалістом. Це положення також застосовується до запасних частин та аксесуарів.

RO Fiabilitatea produsului

Subliniem în mod expres faptul că în conformitate cu legea fiabilității produsului, nu suntem răspunzători de nicio defecțiune provocată de produsele noastre dacă acestea se datorează reparațiilor necorespunzătoare sau dacă piesele schimbate nu sunt piese originale GARDENA sau piese aprobate de noi și dacă reparațiile nu au fost efectuate de un Centru de service GARDENA sau de un specialist autorizat. Același lucru este valabil în cazul pieselor de schimb și accesoriilor.

TR Ürün Güvenilirliği

Ürün güvenilirliği yasası uyarınca, uygun olmayan onarım işlemlerinden dolayı birimlerimizin neden olduğu herhangi bir hasardan veya parçaların orijinal GARDENA parçalarıyla veya bizim tarafımızdan onaylanan parçalarla değiştirilmesinden ve onarım işlemlerinin GARDENA Servis Merkezi veya yetkili bir uzman tarafından yapılmasından kaynaklanan herhangi bir hasardan yükümlü olmadığımızı açık bir şekilde bildiririz. Aynıysı yedek parçalar ve aksesuarlar için de geçerlidir.

BG Отговорности към продукта

Изрично съобщаваме, че в съответствие с разпоредбите по отношение на отговорността не следва да носим отговорност за всяка повреда, причинена от продуктите ни или възникнала вследствие на неправилно извършен ремонт или смяна на части с части, които не са оригинални части на GARDENA и не са одобрени от наша страна, както и ако ремонтните работи не са извършени от сервизен център на GARDENA или упълномощен специалист. Същото важи и за резервните части и принадлежности.

AL Përgjegjësia ndaj produktit

Ne theksojmë shprehimisht se, në përputhje me ligjin për përgjegjësinë ndaj produktit, ne nuk jemi përgjegjës për asnjë dëmtim që shkaktohet nga produktet tona nëse ai kryhet për shkak të riparimit jo të duhur ose nëse pjesët e ndërruara nuk janë origjinale të GARDENA-s ose pjesët të aprovuara nga ne, dhe, nëse riparimet nuk janë kryer nga qendra e shërbimit të GARDENA-s ose nga një specialist i autorizuar. E njëjta procedurë zbatohet edhe për pjesët e këmbimit dhe aksesorët.

EST Tootevastutus

Juhime teie tähelepanu sellele, et kooskõlas tootevastutusseadustega ei ole me vastutavad meie seadmete põhjustatud mis tahes kahjude eest, kui need on tingitud ebakorrektest parandustest või kui seadme vahetatud osad ei ole GARDENA originaalosa või meie heakskiidu saanud osad ning kui parandustööd ei teinud GARDENA teeninduskeskus või volitatud spetsialist. Sama kehtib ka varuosade ja tarvikute kohta.

LT Atsakomybė už gaminį

Mes aiškiai nurodome, kad atsivielgiant į atsakomybės už gaminį įstatymą nesame atsakingi už mūsų įrenginių padarytą žalą juos netinkamai suremontavus ar pakeitus dalis ne originaliomis GARDENA dalimis arba ne mūsų patvirtintomis dalimis, taip pat, jei remonto darbus atliko ne GARDENA techninės priežiūros centras arba įgaliotas specialistas. Tai taip pat taikoma atsarginėms dalims ir priedams.

LV Produkta drošumattīdība

Mēs īpaši uzsveram, ka saskaņā ar likumu "Atbildība par izlaistās produkcijas kvalitāti" neesam atbildīgi par bojājumiem, kas radušies mūsu izstrādājumu dēļ, ja ir veikts nekvalitatīvs izstrādājumu remonts vai to detaļās nomainītas pret neoriģinālām GARDENA detaļām vai detaļām, ko neesam apstiprinājuši, kā arī, ja remontu veic GARDENA klientu apkalpošanas centrs vai pilnvarots speciālists. Tas pats attiecas uz rezerves daļām un piederumiem.

D EU-Konformitätserklärung

Die unterzeichnende Husqvarna AB, S-561 82, Husqvarna, Sweden, bescheinigt hiermit, dass die unten angegebenen Geräte bei Auslieferung aus unserem Werk die harmonisierten EU-Richtlinien und EU-Normen hinsichtlich der Sicherheit und produktspezifischen Standards erfüllen. Dieses Zertifikat wird ungültig, wenn die Geräte ohne unsere Genehmigung modifiziert werden.

DK EU-overensstemmelsecertifikat

Undertegnede Husqvarna AB, S-561 82, Husqvarna, Sweden, Tyskland, bekræfter hermed, at den nedenfor anførte enhed var i overensstemmelse med de harmoniserede EU-retningslinier, EU-sikkerhedsstandarder samt produktspecifikke standarder, da den forlod vores fabrik. Dette certifikat bliver ugyldigt, hvis enheden modificeres uden vores godkendelse.

GB EU Certificate of Conformity

The undersigned Husqvarna AB, S-561 82, Husqvarna, Sweden, hereby certifies that, when leaving our factory, the units indicated below are in accordance with the harmonised EU guidelines, EU standards, of safety and product specific standards. This certificate becomes void if the units are modified without our approval.

N EU konformitetssertifikat

Undertegnede, Husqvarna AB, S-561 82, Husqvarna, Sweden, herved attesterer at, når sendt fra fabrikken, er enhetene nedenfor i henhold til EUs harmoniserede retningslinjer, EU-standarder, når det gjelder sikkerhet og produktspecifikke standarder. Dette konformitetssertifikatet blir ugyldig hvis enhetene blir modifisert uten vår godkjenning.

F Certificat de conformité UE

Le constructeur, soussigné : Husqvarna AB, S-561 82, Husqvarna, Sweden, certifie que le matériel neuf désigné ci-après est conforme aux exigences des normes européennes harmonisées et conforme aux règles de sécurité et autres règles qui lui sont applicables dans le cadre de l'Union européenne. Toute modification apportée à ce produit sans l'accord express de GARDENA annule la validité de ce certificat.

FIN EU:n vaatimustenmukaisuustodistus

Alekirjoittanut Husqvarna AB, S-561 82, Husqvarna, Sweden, todistaa täten, että tehtaaltamme lähtiessään alla osoitetut yksiköt noudattavat harmonisoituja EU:n yleisohteita, EU:n turvallisuusstandardeja ja tuotekohtaisia standardeja. Tämän todistus mitätöityy, jos yksikköjä muunnetaan ilman hyväksymistämme.

NL EU Certificaat van Conformiteit

De ondergetekende Husqvarna AB, S-561 82, Husqvarna, Sweden, certificeert hierbij dat de hieronder gespecificeerde eenheden bij het verlaten van de fabriek in overeenstemming waren met de geharmoniseerde richtlijnen en de normen van de EU inzake veiligheid en productspecifieke normen. Dit certificaat komt te vervallen wanneer de eenheden zonder onze goedkeuring gewijzigd worden.

I Dichiarazione di conformità UE

La sottoscritta Husqvarna AB, S-561 82, Husqvarna, Sweden, con la presente certifica che i prodotti di seguito indicati, nei modelli da noi commercializzati, sono conformi alle direttive armonizzate UE nonché agli standard di sicurezza e quelli relativi ai singoli articoli. Qualsiasi modifica dei prodotti apportata senza la nostra autorizzazione invalida la presente dichiarazione.

S EU Intyg om överensstämmelse

Undertecknade Husqvarna AB, S-561 82, Husqvarna, Sweden, härmed intygar att, vid frakt från fabriken, enheterna indikerad nedan är i förenlighet med de harmoniserade EU-riktlinjerna, EU säkerhetsstandard och produktspecifik standard. Detta intyg gäller inte längre om enheterna modifieras utan vårt godkännande.

E Certificado de Conformidad de la UE

El abajo firmante Husqvarna AB, S-561 82, Husqvarna, Sweden, certifica por ésta, que al salir de fábrica, las unidades indicadas más abajo están de acuerdo con las directrices armonizadas de la UE, las normativas de la UE y las normativas específicas de seguridad y del producto. Este certificado se hace nulo si las unidades han sido modificadas sin nuestra aprobación.

<p>P Certificado de Conformidade UE</p> <p>A Husqvarna AB, S-561 82, Husqvarna, Sweden, abaixo assinada, pelo presente certifica que, ao saírem das nossas instalações, as unidades indicadas abaixo estão em conformidade com as directrizes UE harmonizadas, normas UE, e normas relativas a segurança e equipamentos específicos. O presente certificado perde a validade caso as unidades sejam sujeitas a alterações sem a nossa aprovação.</p>	<p>SRB BIH EU Uverenje o kvalitetu</p> <p>Dolepotpisani proizvođač Husqvarna AB, S-561 82, Husqvarna, Sweden, ovim potvrđuje da, kada su napustili fabriku, uređaji koji su dole naznačeni bili u skladu sa usaglašenim EU smernicama, EU standardima, bezbednosnim standardima i posebnim standardima za proizvod. Ovo uverenje postaje nevažeće ako su uređaji izmenjeni bez našeg odobrenja.</p>
<p>PL Certyfikat zgodności UE</p> <p>Husqvarna AB, S-561 82, Husqvarna, Sweden, niniejszym zaświadcza, że w chwili opuszczenia fabryki urządzenie wymienione poniżej odpowiada normom zharmonizowanym UE, standardom bezpieczeństwa UE oraz standardom obowiązującym dla produktów tego rodzaju. Certyfikat utraci ważność, jeżeli urządzenie zostanie zmodyfikowane bez naszej zgody.</p>	<p>UA Свідоцтво ЄС про відповідність</p> <p>Компанія, що нижче підписалася, Husqvarna AB, S-561 82, Husqvarna, Sweden, цим засвідчує, що після виходу із приміщення заводу вироби, зазначені нижче, відповідають погодженим директивам ЄС, стандартам безпеки ЄС, а також стандартам, які властиві для них. Це свідоцтво втрачає чинність у разі модифікації виробу без попередньої згоди виробника.</p>
<p>H EU megfelelőségi tanúsítvány</p> <p>Alulírott Husqvarna AB, S-561 82, Husqvarna, Sweden, ezennel tanúsítja, hogy az alábbiakban felsorolt termékek a gyártóüzemből történő elszállításkor teljesítik a harmonizált EU-s ajánlásokat, az EU-s szabványokat és a biztonsági és termékspecifikus szabványokat. Ez a tanúsítvány semmissé válik, ha az egységeket a gyártó jóváhagyása nélkül módosítják.</p>	<p>RO Certificat de conformitate UE</p> <p>Subsemnata Husqvarna AB, S-561 82, Husqvarna, Sweden, certifică prin prezenta că la părăsirea fabricii noastre, produsele indicate mai jos sunt conforma cu recomandările armonizate ale UE, standardele de siguranță UE și standardele specifice produsului. Certificatul devine nul dacă produsele sunt modificate fără aprobarea noastră.</p>
<p>CZ Prohlášení o shodě</p> <p>Husqvarna AB, S-561 82, Husqvarna, Sweden, tímto potvrzuje, že v době expedice z našeho podniku jsou níže uvedené výrobky v souladu s jednotnými směrniciemi EU, bezpečnostními normami EU a příslušnými standardy. Tato záruka se stává neplatnou, pokud jsou výrobky upraveny bez našeho svolení.</p>	<p>TR AB Uygunluk Belgesi</p> <p>Aşağıda imzası bulunan Husqvarna AB, S-561 82, Husqvarna, Sweden,, işbu belgeyle, aşağıda açıklanan ünitelerin fabrika çıkışında güvenlik ve ürün teknik özellikli standartlarına ilişkin uyumlaştırılmış AB yönergeleri ve AB standartlarına uygun olduğunu onaylar. Bu sertifika, ünitelerde onayımız alınmadan değişiklik yapılması durumunda geçersizdir.</p>
<p>SK EU Certifikát súlade s normami</p> <p>Dolupodpísaná spoločnosť Husqvarna AB, S-561 82, Husqvarna, Sweden, týmto potvrdzuje, že po výstupe z výroby sú doleuvedené zariadenia v súlade so smernicami EU, normami EU, bezpečnostnými predpismi a špecifikáciami výrobku. Tento certifikát neplatí v prípade, keď sú zariadenia bez nášho súhlasu modifikované.</p>	<p>BG Сертификат за съответствие на ЕС</p> <p>Долуподписаните Husqvarna AB, S-561 82, Husqvarna, Sweden, удостоверяват, че при излизане от фабриката, машините посочени по-долу са в съответствие в хармонизираните изисквания на ЕС, стандартите на ЕС за безопасност и специфичните стандарти за този продукт. Този сертификат се анулира, ако машините бъдат модифицирани без нашето одобрение.</p>
<p>GR Πιστοποιητικό συμμόρφωσης Ε.Ε.</p> <p>Η υπογεγραμμένη Husqvarna AB, S-561 82, Husqvarna, Sweden, με το παρόν πιστοποιεί ότι, όταν φεύγουν από το εργοστάσιό μας, οι μονάδες που αναφέρονται παρακάτω συμμορφώνουν με τις εναρμονισμένες οδηγίες της Ε.Ε., τα πρότυπα ασφαλείας της Ε.Ε. και τα πρότυπα για το συσκευασμένο προϊόν. Η πιστοποίηση αυτή ακυρώνεται εάν οι μονάδες τροποποιηθούν χωρίς την έγκρισή μας.</p>	<p>AL Certifikata e konformitetit e BE-së</p> <p>I nënshkruari Husqvarna AB, S-561 82, Husqvarna, Sweden, nëpërmjet kësaj vërtetes se, kur dalin nga fabrika jonë, produktet e treguara më poshtë janë në përputhje me direktivat e harmonizuara të BE-së, me standardet e sigurisë së BE-së dhe me standardet e veçanta të produktit. Kjo certifikatë bëhet e pavlefshme nëse produktet ndryshohen pa pëlqimin tonë.</p>
<p>RU Сертификат соответствия ЕС</p> <p>Настоящим удостоверяется, что нижеподписавшаяся компания Husqvarna AB, S-561 82, Husqvarna, Sweden, подтверждает, что выпущенные ею нижеуказанные изделия были произведены в согласии с согласованными нормативами ЕС, стандартами ЕС и специальными стандартами для изделий данного типа. Этот сертификат становится недействительным, если изделия были модифицированы без нашего согласия.</p>	<p>EST Certificado de Conformidad de la UE</p> <p>Allakirjutanu Husqvarna AB, 561 82, Husqvarna, Sweden, et kirjeldatud seade vastab meie poolt ringluse viidud kujul ELi harmoniseeritud direktiividele, ELi ohutusstandarditele ja tootega seotud standarditele. Meiega kooskõlastamata muudatuse tegemise korral seadmel kaotab see deklaratsioon kehtivuse.</p>
<p>SLO Certifikat o skladnosti za EU</p> <p>Podpisano podjetje Husqvarna AB, S-561 82, Husqvarna, Sweden, s tem potrjuje, da so v nadaljevanju navedene enote ob izhodu iz naše tovarne skladne s harmoniziranimi direktivami EU, standardi EU, varnostnimi standardi in posebnimi standardi za izdelke. Ta certifikat izgubi veljavnost, če enote spremenite brez naše odobrite.</p>	<p>LT ES atitikties sertifikatas</p> <p>Toliau pasirašiusi Husqvarna AB, S-561 82, Husqvarna, Sweden, patvirtina, kad išgabenti iš gamyklos įrenginiai atitiko nurodytas su sauga susijusias ES direktyvas, ES standartus ir specialius gaminiui taikomus standartus. Šis sertifikatas tampa negaliojančiu įrenginiams, modifikuotiems be mūsų žinios.</p>
<p>HR EU Znak suglasnosti</p> <p>Mi, niže potpisani Husqvarna AB, S-561 82, Husqvarna, Sweden, ovime potvrđujemo da su, prilikom isporuke iz naše tvornice, dole navedeni uređaji u skladu s harmoniziranimi preporukama EU, EU standardima za sigurnost i standardima koji su specifični za proizvod. Ovaj certifikat prestaje važiti ako je do preinaka uređaja došlo bez našeg prethodnog odobrenja.</p>	<p>LV ES atbilstības sertifikāts</p> <p>Tālāk minētās uzņēmums Husqvarna AB, S-561 82, Husqvarna, Sweden ar šo apliecina, ka pēc izgatavošanas tālāk minētās ierīces atbilst saskaņotajām Eiropas Savienības direktīvām, Eiropas Savienības drošības standartiem un konkrētiem izstrādājumiem paredzētiem standartiem. Ja ierīces tiek pārveidotas bez mūsu piekrišanas, šis sertifikāts tiek anulēts.</p>

<p>Beschreibung des Geräts: Description of the unit: Description de l'appareil: Omschrijving van de eenheid: Beskrivning av enheten: Beskrivelse af enhed: Beskrivelse av enhet: Yksikön kuvaus: Descrizione del prodotto: Descripción de la unidad: Descrição da unidade: Opis urządzenia: Az egység leírása: Popis výrobku: Popis zariadenia: Περιγραφή της συσκευής: Описание изделия: Opis enote: Opis uređaja: Opis uređaja: Опис виробу: Descrierea produsului: Únite taním: Описание на продукта: Përshkrimi i produktit: Toote kirjeldus: Irenginio aprašymas: Ierīces apraksts:</p>	<p>Rasentrimmer Lawn Trimmer Coupe-herbes Gazontrimmer Grästrimmer Græstrimmer Plentrimmer Prato Trimmer Nurmileikkuri Césped Trimmer Corta-relva Wykasarka Fűkasza Sekačka trávniků Kosačka trávnikov Μηχάνημα φινιρίσματος γκαζόν Триммер для газона Obrezovalnik grmovja Trimer za travu Trimer za šišanje trave Триммер для газону Mašina de tuns gazonul Çim biçme Makinesi Ливадна косачка Kositëse bari Murultrimmer Vejaipjovė Zāliena trimmeris</p>	<p>Harmonisierte EN: EN 60335-1 EN 60335-2-29 EN ISO 12100 EN 60335-2-91 IEC 62133 Hinterlegte Dokumentation: Konformitätsbewertungsverfahren GARDENA Technische Dokumentation Nach 2000/14/EG, Art. 14, Anhang VI M. Kugler-89079 Ulm Deposited Documentation: Conformity Assessment according to GARDENA Technical Documentation 2000/14/EC Procedure: Art. 14 M. Kugler-89079 Ulm Annex VI Documentation déposée: Procédure d'évaluation de la Documentation technique GARDENA conformité: Selon 2000/14/CE M. Kugler-89079 Ulm art. 14 Annexe VI Geräuschpegel: gemessen / garantiert Noise Level: measured / guaranteed Niveau de bruit: mesuré / garanti Lawaainiveau: gemeten / gegarandeerd Bullernivå : uppmätt / garanterad Støjniveau: rilevato / garanteret Støynivå: målt / garantert Melutaso: mitattu / taattu Livello rumorosità: rilevato / garantito Nivel de ruido: Medido / garantizado Nível de ruído: medido / garantido Poziom hałasu: mierzony / gwarantowany Zajszint: mért / garantált Hladina hluku: měřená / zaručená Úroveň hluku: Nameraná / garantovaná Στάθμη θορύβου: μετρούμενη / εγγυημένη Уровень шума: измеренный / гарантированный</p>
<p>Typ: Art-Nr.: Type: Art No.: Type: Art No.: Type: Art Nr.: Type: Art Nr.: Type: Art nr.: Type: Art Nr.: Tuuppi: Art Nro.: Típo: Art no.: Típo: Art. Nº.: Típo: Art. Nº.: Típo: Art Nr.: Típus: Árucikk szám: Typ: Číslo výr.:</p>	<p>č. art.: Τύπος: Αριθμός κωδικού.: Тип: Артикул №: Típ: Št. art.: Vrsta: Br. Artikla.: Típ: Broj proizvoda.: Тип: Арт. №.: Nr. art.: Tür: Madde No.: Тип: Номер на артикул: Lloji: Artikulli nr.: Tüüp: Art. nr.: Tipas: Gaminio nr.: Veids: Art. nr:</p>	<p>Raven hrupa: izmjerena / zajamčena Razina buke: izmjerena / zajamčena Nivo buke : izmereno/garantovano Рівень шуму: виміряний / гарантований Nivel de zgomot: măsurat / garantat Gürültü Düzeyi: ölçülen / garanti edilen Ниво на шум: измерено / гарантирано Niveli i zhurmës: i matur / garantuar Műratase: móddebut / garanteeritud Triukšmo lygis: pamatuotas / garantuojamas Troksņu līmenis: izmērīts / garantēts</p> <p style="text-align: center;">86dB(A) / 88dB(A)</p>
<p>Smallcut 300 Accu 8844 EU-Richtlinien: EU directives: Directives UE : EU richtlijnen: EU-direktiv: EU-direktiver: EU-direktiver: EU-direktiivit: Direttive UE: Directivas de la UE: Directivas UE: Dyrektywy UE: EU-s irányelvek: Směrnice EU: 2006/42/EC 2004/108/EC 2006/95/EC</p>	<p>Nariadenie EU: Οδηγίες Ε.Ε. : Директивы ЕС: Direktive EU: Direktive EU: EU uputstva: Директиви ЕС: Directive UE: AB direktífleri: Директиви на ЕС: Direktivat e BE-së: ELI direktívid: ES direktívos: ES direktīvas: 2000/14/EC 2011/65/EU</p>	<p>Jahr der CE-Kennzeichnung: Rok CE označenia: Year of CE marking: Έτος σήμανσης CE: Année du marquage CE: Υπόδειξη του ευρωπαϊκού σημαίου CE: Leto oznake CE: Godina oznake CE: Godina CE obeležavanja: Рік маркування CE: Anul marcatului CE: Anno di rilascio della certificazione CE: CE pazarlama yılı: Año de la marca de la CE: Година на CE маркировка: Año da marcação CE: Viti i vendosjes së shenjës CE: Rok oznaczenia CE: CE-mārgstuse aasta: CE-jelölés éve: CE ženklīnimo metais: Rok označení CE: CE marķēšanas gads: 2011</p>

Ulm, den 14.02.2014	Bevollmächtigter Vertreter
Ulm, 14.02.2014	Authorised representative
Fait a Ulm, le 14.02.2014	Représentant agréé
Ulm, 14.02.2014	Bevoegd vertegenwoordiger
Ulm, 2014.02.14	Auktoriserad representant
Ulm, 14.02.2014	Autoriseret repræsentant
Ulm, 14.02.2014	Autorisert representant
Ulm, 14.02.2014	Valtuutettu edustaja
Ulm, 14.02.2014	Rappresentante autorizzato
Ulm, 14.02.2014	Representante autorizado
Ulm, 14.02.2014	Representante autorizado
Ulm, 14.02.2014	Autoryzowany przedstawiciel
Ulm, 14.02.2014	Jóvánhagyott
Ulm, 14.02.2014	Pověřený zástupce
Ulm, 14.02.2014	Autorizovaný zástupca
Ulm, 14.02.2014	Εξουσιοδοτημένος αντιπρόσωπος
Ulm, 14.02.2014	Авторизованный представитель
Ulm, 14.02.2014	Pooblaščení predstavnik
Ulm, 14.02.2014	Ovlašteni zastupnik
Ulm, 14.02.2014	Ovlašteni predstavnik
Ulm, 14.02.2014	Уповноважений представник
Ulm, 14.02.2014	Reprezentant autorizat
Ulm, 14.02.2014	Yetkili temsilci
Ulm, 14.02.2014	Упълномощен представител
Ulm, 14.02.2014	Përfaqësues i autorizuar
Ulm, 14.02.2014	Volitatud esindaja
Ulm, 2014.14.02.	Igaliotas atstovas
Ulm, 14.02.2014	Pilnvarotais pārstāvis



Peter Lameli
Chief Technical Officer

Deutschland / Germany

GARDENA GmbH
Central Service
Hans-Lorenser-Straße 40
D-89079 Ulm
Produktfragen:
(+49) 731 490-123

Reparaturen:
(+49) 731 490-290
service@gardena.com

Albania

COBALT Sh.p.k.
Rr. Sirti Kodra
1000 Tirana

Argentina

Husqvarna Argentina S.A.
Av.del Libertador 5954 –
Piso 11 – Torre B
(C1428ARF) Buenos Aires
Phone: (+54) 11 5194 5000
info.gardena@
ar.husqvarna.com

Australia

Husqvarna Australia Pty. Ltd.
Locked Bag 5
Central Coast BC,
NSW 2252

Phone: (+61) (0) 243527400
customer.service@
husqvarna.com.au

Austria / Österreich

Husqvarna Austria GmbH
Consumer Products
Industriezeile 36
4010 Linz
Tel.: (+43) 732 77 01 01-90
consumer.service@
husqvarna.at

Azerbaijan

Firm Progress
a. Aliyev Str. 26A
1052 Baku

Belgium

GARDENA Belgium NV/SA
Sterrebeekstraat 163
1930 Zaventem
Phone: (+32) 2 72 09 12
Mail: info@gardena.be

Bosnia / Hercegovina

SILK TRADE d.o.o.
Industrijska zona Bukva bb
74260 Tešanj

Brazil

Husqvarna do Brasil Ltda
Av. Francisco Matarazzo,
1400 – 19º andar
São Paulo – SP
CEP: 05001-903
Tel: 0800-112252
marketing.br.husqvarna@
husqvarna.com.br

Bulgaria

Хускварна България ЕООД
Бул. „Андрей Липчев“ № 72
1799 София
Тел.: (+359) 02/9753076
www.husqvarna.bg

Canada / USA

GARDENA Canada Ltd.
100 Summerlea Road
Brampton, Ontario L6T 4X3
Phone: (+1) 905 792 9330
info@gardenacanada.com

Chile

Maquinarias Agroforestales
Ltda. (Maga Ltda.)
Santiago, Chile
Avda. Chesterton
8355 comuna Las Condes
Phone: (+56) 2 202 4417
Dalton@maga.cl
Zipcode: 7560330

Chile

Temuco, Chile
Avda. Valparaiso # 01466
Phone: (+56) 45 222 126
Zipcode: 4780441

China

Husqvarna (China) Machinery
Manufacturing Co., Ltd.
No. 1355, Jia Xin Rd.,
Ma Lu Zhen, Jia Ding Dist.,
Shanghai
201801

Phone: (+86) 21 59159629
Domestic Sales
www.gardena.com.cn

Colombia

Husqvarna Colombia S.A.
Calle 18 No. 68 B-31, zona
Industrial de Montevideo
Bogotá, Cundinamarca
Tel. 571 2922700 ext. 105
jairo.salazar@
husqvarna.com.co

Costa Rica

Compania Exim
Euroiberomericana S.A.
Los Colegios, Moravia,
200 metros al Sur del Colegio
Saint Francis - San José
Phone: (+506) 297 68 83
exim_euro@racsa.co.cr

Croatia

SILK ADRIA d.o.o.
Josipa Lončara 3
10050 Zagreb
Phone: (+385) 1 3794 580
silk.adria@zg.t-com.hr

Cyprus

Medal Marketing
17 Digeni Akrita Ave
P.O. Box 27017
1641 Nicosia

Czech Republic

Husqvarna Česko s.r.o.
Türkova 2319/5b
149 00 Praha 4 – Chodov
Bezplatná infolinka :
800 100 425
servis.cz.husqvarna.com

Denmark

GARDENA / Husqvarna
Consumer Outdoor Products
Salgsafdelning Danmark
Box 9003
S-200 39 Malmö
info@gardena.dk

Dominican Republic

BOSQUESA, S.R.L
Carretera Santiago Licey
Krn. 5 ½
Esquina Copal II,
Santiago,
Dominican Republic
Phone: (+809) 736-0333
joserbosquesa@claro.net.do

Ecuador

Husqvarna Ecuador S.A.
Arupos E1-181
y 10 de Agosto
Quito, Pichincha
Tel. (+593) 22800739
francisco.jacom@
husqvarna.com.ec

Estonia

Husqvarna Eesti OÜ
Consumer Outdoor Products
Kesk tee 10, Aaviku küla
Rae vald, Harju maakond
75305 Estoni
kontakt.etj@husqvarna.ee

Finland

Oy Husqvarna Ab
Consumer Outdoor Products
Lautatarhankatu 8 B / PL 3
00581 HELSINKI
info@gardena.fi

France

GARDENA France
Immeuble Exposial
9 -11 allée des Pierres
Mayettes
ZAC des Barbannes,B,P99
F-92232 GENNEVILLIERS
cedex
Tél. (+33) 01 40 85 30 40
service.consommateurs@
gardena.fr

Georgia

ALD Group
Bellashvili 8
11 59 Tieliisi
Great Britain
Husqvarna UK Ltd
Preston Road
Aycliffe Industrial Park
Newton Aycliffe
County Durham,
DL5 6UP
info.gardena@
husqvarna.co.uk

Greece

HUSQVARNA ΕΛΛΑΣ
Α.Ε.Β.Ε.
Υπ. μ/μ Ηφραίτου 33Α
Βλ. Πλε. Κρωπίτ
194 00 Κρωπίτ Αττικής
V.A.T. EL.0944094640
Phone: (+30) 210 66 20 225
info@husqvarna-
consumer.gr

Hungary

Husqvarna Magyarország Kft.
Ezred u. 1 - 3
1044 Budapest
Telefon: (+36) 1 251-4161
vevoszolgaltat.husqvarna@
husqvarna.hu

Iceland

Ó. Johnson & Kaaber
Tunguhsali 1,
110 Reykjavik
ojk@ojk.is

Ireland

Husqvarna UK Ltd
Preston Road
Aycliffe Industrial Park
Newton Aycliffe
County Durham,
DL5 6UP
info.gardena@
husqvarna.co.uk

Italy

Husqvarna Italia S.p.A.
Via Como 72
23868 VALMADRERA (LC)
Phone: (+39) 0341.203.111
info@gardenaitalia.it

Japan

KAUKUICHI Co. Ltd.
Sumitomo Realty &
Development Kojimachi
BLDG., 8F,
5-1 Nibanncyo,
Chiyoda-ku,
Tokyo 102-0084
Phone: (+81) 33 264 4721
m_ishihara@kaku-ichi.co.jp

Kazakhstan

LAMED Ltd.
155/1, Tazhibayevoy Str.
050060 Almaty
IP Schmidt
Abayavenue 3B
110 005 Kostanay

Korea

Kyung Jin Trading CO.,LTD.
107-4, SunDuk Bld.,
YangJae-dong,
Seocho-gu,
Seoul, (zipcode: 137-891)
Phone: (+82) (0)2 574-6300

Kyrgyzstan

Alye Maki
av Moladaya Guardir J 3
720014
Bishkek
Latvia
Husqvarna Latvija
Consumer Outdoor Products
Bakužu iela 6
LV-1024 Rīga
info@husqvarna.lv

Lithuania

UAB Husqvarna Lietuva
Consumer Outdoor Products
Ateities pl. 77C
LT-52104 Kaunas
centras@husqvarna.lt

Luxembourg

Magasins Jules Neuberg
39, rue Jacques Stas
Luxembourg-Gasperich 2549
Case Postale No. 12
Luxembourg 2010
Phone: (+352) 40 14 01
api@neuberg.lu

Mexico

AFOSA
Av.Lopez Mateos Sur # 5019
Col. La Calma 45070
Zapopan, Jalisco
Mexico
Phone: (+52) 333818-3434
icornejo@afosa.com.mx

Moldova

Convel S.R.L.
290A Muncelsti Str.
2002 Chisinau
Phone: (+373) 210 66 20 225

Netherlands

GARDENA Nederland B.V.
Postbus 50176
1305 AD ALMERE
Phone: (+31) 36 521 00 00
info@gardena.nl

Neth. Antilles

Jonka Enterprises N.V.
Sta. Rosa Weg 196
P.O. Box 8200,
Curaçao
Phone: (+599) 9 767 66 55
pgm@jonka.com

New Zealand

Husqvarna New Zealand Ltd.
PO Box 76-437
Manukau City 2241
Phone: (+64) (0) 9 9202410
support.nz@
husqvarna.co.nz

Norway

GARDENA
Husqvarna Consumer
Outdoor Products
Salgskontor Norge
Kleiverken 6
1540 Vestby
info@gardena.no

Peru

Husqvarna Perú S.A.
Jr. Ramón Cárcamo 710
Lima 1
Tel: (+51) 1 3320400 ext.416
juan.remuzog@
husqvarna.com

Poland

Husqvarna
Poland Spółka z o.o.
ul. Wysockiego 15 b
03-371 Warszawa
Phone: (+48) 22 330 96 00
gardena@husqvarna.com.pl

Portugal

Husqvarna Portugal , SA
Lagoa - Albarraque
2635 - 595 Rio de Mouro
Tel.: (+351) 21 922 85 30
Fax : (+351) 21 922 85 36
info@gardena.pt

Romania

Madex International Srl
Sectorul Odaii 117- 123,
RO 013603,
Bucuresti, S1
Phone: (+40) 21 352.76.03
madex@ines.ro

Russia

ООО „Хускварна“
141400, Московская обл.,
г. Химки,
улица Ленинградская,
владение 39, стр.6
Бизнес Центр
„Химки Бизнес Парк“,
помещение 0B02_04

Serbia

Domel d.o.o.
Autoput za Novi Sad bb
11273 Belgrade
Phone: (+381) 118488812
miroslav.jejina@domel.rs

Singapore

Hy-Ray PRIVATE LIMITED
40 Jalan Pemimpin
#02-08 Tat Ann Building
Singapore 577185
Phone: (+65) 6253 2277
shiyang@hyray.com.sg

Slovak Republic

Husqvarna Česko s.r.o.
Türkova 2319/5b
149 00 Praha 4 – Chodov
Bezplatná infolinka:
800 154 044
servis@sk.husqvarna.com

Slovenia

Husqvarna Austria GmbH
Consumer Products
Industriezeile 36
4010 Linz
Tel.: (+43) 732 77 01 01-90
consumer.service@
husqvarna.at

South Africa

Husqvarna
South Africa (Pty) Ltd
Postnet Suite 250
Private Bag X6,
Cascades, 3202
South Africa
Phone: (+27) 33 846 9700
info@gardena.co.za

Spain

Husqvarna España S.A.
C/ Basauri, nº 6
La Florida
28023 Madrid
Phone: (+34) 91 708 05 00
atencioncliente@
gardena.es

Suriname

Agrofix n.v.
Verlengde Hogestraat #22
Phone: (+597) 472426
agrofix@sr.net
Pobox : 2006
Paramaribo
Suriname – South America

Sweden

Husqvarna AB
S-561 82 Huskvarna
info@gardena.se

Switzerland / Schweiz

Husqvarna Schweiz AG
Consumer Products
Industriestrasse 10
5506 Mägenwil
Phone: (+41) (0) 848 800 464
info@gardena.ch

Turkey

GARDENA Dost Diş Ticaret
Müessesilik A. Şi.
Sanayi Çad. Adli Sokak
No: 1/B Kartal
34873 Istanbul
Phone: (+90) 216 38 93 939
info@gardena-
dost.com.tr

Ukraine / Україна

ТОВ „Хускварна Україна“
вул. Васильківська, 34,
офіс 204-г
03022, Київ
Тел. (+38) 044 498 39 02
info@gardena.ua
8844-20.960.04 / 0214

Uruguay

FELI SA
Entre Rios 1083 CP 11800
Montevideo – Uruguay
Tel : (+598) 22 03 18 44
info@felisa.com.uy

Venezuela

Corporación Casa y
Jardín C.A.
Av. Caroni, Edif. Trezmen, PB.
Colinas de Bello Monte,
1050 Caracas.
Tlf: (+58) 212 992 33 22
info@casayjardin.net.ve

8844-20.960.04 / 0214
Husqvarna AB
S-561 82
Huskvarna
Sweden

ОФИЦИАЛЬНЫЙ ДИЛЕР В УКРАИНЕ:

storgom.ua

ГРАФИК РАБОТЫ:

Пн. – Пт.: с 8:30 по 18:30

Сб.: с 09:00 по 16:00

Вс.: с 10:00 по 16:00

КОНТАКТЫ:

+38 (044) 360-46-77

+38 (066) 77-395-77

+38 (097) 77-236-77

+38 (093) 360-46-77

Детальное описание товара:

<https://storgom.ua/product/akkumuliatornyi-trimmer-gardena-smallcut-300-accu.html>

Другие товары: <https://storgom.ua/akkumuliatornye-trimmery.html>