

TCS 720/20 Art. 8868

GB Operation Instructions

Telescopic Pruner

D Betriebsanleitung

Teleskop-Hochentaster

F Mode d'emploi

Élagueuse sur perche

NL Gebruiksaanwijzing

Telescopische stokzaag

S Bruksanvisning

Teleskopkvistsåg

DK Brugsanvisning

Teleskop-grensav til højtsiddende grene

FI Käyttöohje

Teleskooppivarrellinen raivaussaha

N Bruksanvisning

Teleskop beskjæringssaks

I Istruzioni per l'uso

Potatore telescopico

E Instrucciones de empleo

Sierra de pértiga telescópica

P Manual de instruções

Serra telescópica para poda em altura

PL Instrukcja obsługi

Pilarka łańcuchowa z trzonkiem teleskopowym

H Használati utasítás

Teleszkópos magassági ágvágó

CZ Návod k obsluze

Teleskopická vyvětovací pilka

SK Návod na obsluhu

Teleskopický odvetvovač

GR Οδηγίες χρήσης

Τηλεσκοπικό αλυσοπρίονο

RUS Инструкция по эксплуатации

Висоторез телескопический

SLO Navodilo za uporabo

Teleskopski obrezovalnik za veje

HR Upute za uporabu

Teleskopska pila

SRB Uputstvo za rad

Teleskopska testera

UA Інструкція з експлуатації

Телескопічний висоторіз

RO Instrucțiuni de utilizare

Foarfeca telescopică pentru rădirea crengilor copacilor înalți

TR Kullanma Kılavuzu

Teleskopik High Kesici

BG Инструкция за експлоатация

Телескопична кастрачка

AL Manual përdorimi

Krasitës teleskop

EST Kasutusjuhend

Teleskoop-kõrglõikur

LT Eksploatavimo instrukcija

Teleskopinė aukštąjovė

LV Lietošanas instrukcija

Teleskopiskais zargriezis

GARDENA Высоторез телескопический TCS 720/20

Перевод оригинальной инструкции по эксплуатации.



Этот инструмент не предназначен для использования лицами (включая детей), с ограниченными физическими, сенсорными или духовными возможностями либо с недостаточным опытом и/или недостаточными знаниями, за исключением случаев, когда они находятся под надзором лица, ответственного за их безопасность, или получают от этого лица инструкции по обращению с инструментом. За детьми необходим присмотр, чтобы убедиться, что они не играют с инструментом.

Применение в соответствии с назначением:

GARDENA телескопический высоторез предназначен для обрезки деревьев, живых изгородей, кустов и травянистых многолетников на приусадебных и частных садовых участках. Максимальный диаметр реза 12 см.

ОПАСНО! Опасность травмирования! Не разрешается использовать инструмент для валки деревьев. Удаляйте ветки по частям, чтобы они не упали на Вас, и чтобы не пострадать от неожиданных ударов при наступании на концы лежащих на земле длинных веток. Во время обрезки не стоять под суком.

Оглавление:

1. БЕЗОПАСНОСТЬ	190
2. МОНТАЖ	195
3. УСТАНОВКА	195
4. РАБОТА С ИНСТРУМЕНТОМ	196
5. ТЕХНИЧЕСКОЕ ОБСЛУЖИВАНИЕ	198
6. ХРАНЕНИЕ	200
7. УСТРАНЕНИЕ НЕИСПРАВНОСТЕЙ	200
8. ТЕХНИЧЕСКИЕ ДАННЫЕ	201
9. ПРИНАДЛЕЖНОСТИ	201
10. СЕРВИС/ГАРАНТИЯ	201

1. БЕЗОПАСНОСТЬ

При неправильном использовании кусторез может быть опасен! Ваш кусторез может причинить серьезные ранения пользователю и другим людям, поэтому необходимо следовать предупреждениям и инструкциям по безопасности, чтобы обеспечить безопасность и эффективность при использовании Вашего кустореза. Пользователь является ответственным за следование предупреждениям и инструкциям по безопасности, указанным в этом руководстве и на кусторезе.

Символы безопасности на инструменте:



Прочтите инструкцию по использованию.



Пользуйтесь индивидуальными средствами защиты глаз и органов слуха.



Бережь от дождя и других источников влаги. Не оставляйте инструмент под дождем.



В случае повреждения или пореза кабеля выньте вилку сетевого кабеля.



Опасность для жизни от электрического тока!
Держитесь на расстоянии не менее 10 м от электропроводов.



Пользуйтесь защитными перчатками.



Пользуйтесь защитной обувью на нескользящей подошве.



Надевайте защитный шлем.

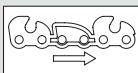

Направление движения цепи.

Основные меры предосторожности при пользовании электроинструментом



ПРЕДУПРЕЖДЕНИЕ! Прочитайте все меры предосторожности и все инструкции.

Несоблюдение мер предосторожности и инструкций может иметь следствием поражение электрическим током, пожар и/или серьезное ранение.

Сохраните все предупреждения и инструкции для дальнейшего использования.

Термин "электроинструмент" в мерах предосторожности относится к инструментам с питанием от электрической сети (через провод) или к инструментам с питанием от батарей (беспроводным).

1) Меры предосторожности на месте работы

a) Поддерживайте место работы в чистоте и хорошо освещенным.

На загроможденных или неосвещенных участках часто случаются несчастные случаи.

b) Не пользуйтесь электроинструментом во взрывоопасной атмосфере, такой как в присутствии легковоспламеняющихся жидкостей, газов или пыли.

Электроинструмент производит искры, которые могут воспламенить пыль или испарения.

c) Не позволяйте детям и посторонним людям приближаться к Вам, когда Вы работаете с электроинструментом.

Отвлечение внимания может вызвать потерю контроля над инструментом.

2) Меры предосторожности при работе с электричеством

a) Штепсели электроинструментов должны подходить к розеткам электрической сети. Никогда и никоим образом не переделывайте штепсель. Не используйте никаких переходников для подключения заземленных электроинструментов к розетке электрической сети.

Неизменные штепсели и подходящие розетки уменьшают риск поражения электрическим током.

b) Избегайте соприкосновения с заземленными поверхностями, такими как трубопроводы, радиаторы, электроплиты или холодильники. Существует повышенный риск поражения электрическим током, если Ваше тело заземлено.

c) Не подвержайте электроинструмент воздействию дождя или влажных условий. Вода, попавшая в электроинструмент, увеличит риск поражения электрическим током.

d) Не подвержайте провод неправильному обращению. Никогда не используйте провод электроинструмента для переноски, волочения или выгаскивания штепселя из розетки электрической сети. Держите провод в стороне от нагреваемых поверхностей, масла, острых краев или движущихся частей машин. Поврежденные или спутанные провода увеличивают риск поражения электрическим током.

e) При работе с электроинструментом вне помещений используйте удлинитель, подходящий для применения на открытом воздухе. Использование провода, подходящего для применения на открытом воздухе, уменьшает риск поражения электрическим током.

f) Если работа с электроинструментом в сыром месте является неизбежной, используйте источник питания с устройством защиты от токов замыкания на землю. Использование устройства защиты от токов замыкания на землю уменьшает риск поражения электрическим током.

3) Личная безопасность

a) При работе с электроинструментом будьте бдительны, смотрите, что Вы делаете и используйте здравый смысл. Не пользуйтесь электроинструментом, когда Вы устали или находитесь под

воздействием наркотиков, алкоголя или лекарств. Момент невнимания при работе с электроинструментом может привести к серьезному ранению.

b) Используйте средства личной защиты.

Всегда одевайте защитные очки. Средства защиты, такие как противоуглеводный респиратор, нескользящие защитные ботинки, каска или слухозащитные приспособления, используемые в соответствующих условиях, уменьшают риск ранения.

c) Предотвращайте непреднамеренный запуск. Убедитесь, что переключатель находится в выключенном положении перед тем, как подсоединить инструмент к источнику электропитания и/или к аккумуляторной батарее, а также при поднятии или переноске инструмента.

Переноска электроинструмента с пальцем на переключателе или источника питания во включенном состоянии может послужить причиной несчастного случая.

d) Уберите любой регулировочный клин или гаечный ключ перед тем, как включить электроинструмент.

Гаечный ключ или клин, подсоединенный к вращающейся части электроинструмента может послужить причиной ранения.

e) Не тянитесь далеко. Всегда сохраняйте равновесие и устойчивость.

Это позволит Вам сохранить лучший контроль над электроинструментом в неожиданных ситуациях.

f) Одевайтесь должным образом. Не носите одежду свободного покроя или ювелирные украшения. Держите волосы, одежду и перчатки в стороне от движущихся частей. Просторная одежда, ювелирные украшения или длинные волосы могут быть захвачены движущимися частями.

g) Если имеются подсоединяемые устройства для удаления и сбора пыли, убедитесь, чтобы они были подсоединены и правильно использовались.

Использование пылесборника может уменьшить опасности, связанные с пылью.

4) Использование электроинструмента и уход за ним

a) Не форсируйте работу электроинструмента. Используйте для работы правильный электроинструмент. Правильный электроинструмент сделает работу лучше и безопаснее на той скорости, для которой он предназначен.

b) Не пользуйтесь электроинструментом, если переключатель не включает и не выключает его. Любой электроинструмент, который не контролируется переключателем, является опасным и должен быть отремонтирован.

c) Отсоедините штепсель от источника электропитания и/или аккумуляторную батарею от электроинструмента перед тем, как делать какие-либо регулировки, менять насадки или перед укладкой электроинструмента на хранение.

Такие профилактические меры безопасности уменьшают риск случайного запуска электроинструмента.

d) Храните неиспользуемый электроинструмент вне досягаемости детей и не позволяйте людям, не умеющим обращаться с электроинструментом или не ознакомившимся с этими инструкциями, работать с электроинструментом.

Электроинструмент является опасным в руках неопытных пользователей.

e) Содержите электроинструмент в исправности. Проверяйте движущиеся части на разрегулировку или заедание, проверяйте, нет ли сломанных частей, а также на любое другое состояние, которое может повлиять на работу электроинструмента. Если электроинструмент сломается, отремонтируйте его перед тем, как использовать. Много несчастных случаев происходит из-за плохого ухода за электроинструментом.

f) Поддерживайте режущие инструменты острыми и чистыми. Режущие инструменты, поддерживаемые в исправности и с острыми режущими кромками, менее подвержены заеданию и легче контролируются.

g) Пользуйтесь электроинструментом, насадками, вставными резцами и т.п. согласно этим инструкциям, принимая во внимание условия работы и ту работу, которая должна быть проделана. Использование электроинструмента для целей, отличных от тех, для которых он предназначен, может послужить причиной возникновения опасной ситуации.

5) Сервис

Производите техническое обслуживание своих электроинструментов только у квалифицированных специалистов, использующих оригинальные запасные части. Это обеспечивает длительную надежную работу Вашего электроинструмента.

Указания техники безопасности при работе с высоторезом:

- **Постоянно следите за тем, чтобы в зону цепи не попадали части тела. Не удаляйте срезанный материал и не придерживайте срезаемый материал во время движения цепи.**

Удаляйте зажатый материал только при выключенном инструменте. Малейшая неосторожность при работе с высоторезом может привести к серьезным травмам.

- **Переносите высоторез, только держа его за рукоятку, и только при неподвижной цепи. При транспортировке и хранении высотореза на шину должна быть надета защитная крышка.**

Правильное обращение с высоторезом снижает риск травм от цепи.

- **Держите электроинструмент за изолированные рукоятки, так как цепь может задеть скрытые электропровода или собственный сетевой кабель.**

При контакте шины с находящимся под напряжением проводом это напряжение может распространиться на металлические детали инструмента и привести к поражению электрическим током.

- **Держите кабель вдали от зоны резки. При использовании инструментом возможна ситуация, когда сетевой кабель скрыт в кустарнике – поэтому особенно внимательно следите за тем, чтобы по неосторожности не перепилить кабель цепью.**

Дополнительные советы по технике безопасности

Опасно! Не выполняйте монтаж, когда рядом находятся маленькие дети.

При монтаже они могут проглотить мелкие детали, кроме того существует опасность задохнуться в полиэтиленовом пакете.

Безопасность на рабочем месте

Используйте инструмент только по предусмотренному для него назначению и предписанным способом.

Оператор или пользователь несет ответственность за несчастные случаи с другими людьми и за опасность, которой подвергаются они или их собственность.

При работе с инструментом или его переноске помните об угрозе для третьих лиц особенно при выдвинутой телескопической части.

Опасность спотыкания. При работе следите за кабелем.

В особенности зимой помните, что он может стать скользким.

Опасно! При использовании средств защиты слуха и из-за шума работающего инструмента можно не услышать приближающихся людей.

Не пользоваться инструментом при угрозе грозы.

Не пользоваться инструментами вблизи водоемов.

Данные по безопасности при использовании электрических частей

Рекомендуется использовать автоматический выключатель дифференциальной защиты, срабатывающий при утечке тока не выше 30 мА. Автоматический выключатель дифференциальной защиты необходимо проверять при каждом применении.

Перед применением необходимо проверить кабель на наличие повреждений. Если имеются признаки повреждения или старения, его необходимо заменить.

Если требуется замена соединительного провода, то во избежание снижения уровня надежности следует выполнить эту операцию у производителя или его представителя.

Не пользуйтесь инструментом, если электрические кабели повреждены или изношены.

Немедленно отсоединяйте инструмент от источника электропитания, если на кабеле заметны порезы или повреждение изоляции. Не прикасайтесь к кабелю, пока не будет выключено электропитание.

Во время работы удлинительный кабель должен быть полностью размотан. Смотанные кабели могут перегреваться и снижать мощностные характеристики инструмента.

Всегда сначала отключайте электропитание, прежде чем удалять вилку, кабельный соединитель или удлинительный кабель.

Отключите инструмент, выньте вилку из розетки и проверьте кабель электропитания на повреждения или признаки старения, прежде чем сворачивать его на хранение. Поврежденный кабель нельзя ремонтировать; его необходимо заменить на новый кабель.

Всегда аккуратно сматывайте кабель, избегая перегибаний.

Подключайте инструмент только к сети переменного тока с напряжением, указанным на заводской табличке.

Ни при каких обстоятельствах нельзя подключать провод заземления к какой-либо части инструмента.

Если инструмент неожиданно запускается при вставлении вилки, следует немедленно вынуть ее из розетки и отправить инструмент на проверку в сервисный центр GARDENA.

Опасно! Этот инструмент создает во время работы электромагнитное поле. При определенных обстоятельствах это поле может взаимодействовать с активными или пассивными медицинскими имплантатами. Во избежание риска серьезной или даже смертельной опасности, мы советуем людям с медицинскими имплантатами до работы с инструментом проконсультироваться с врачом или изготовителем медицинского имплантата.

Кабель

Используйте только удлинители, допущенные в соответствии с HD 516.

→ Спросите своего специалиста-электрика.

Личная безопасность

Всегда одевайте подходящую одежду, защитные перчатки и прочную обувь.

Избегайте контакта с маслом, смазывающим цепь, особенно если у вас аллергическая реакция на него.

Проконтролируйте зону предполагаемого использования инструмента и удалите всю проволоку и другие посторонние предметы.

Все настройки (наклон режущей головки, изменение длины телескопической трубы) должны выполняться при надетом защитном кожухе, а сучкорез при этом нельзя устанавливать на шину.

Всегда правильно, обеими руками удерживайте инструмент за обе рукоятки **A** и **B**.

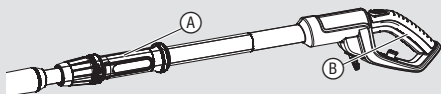

Перед использованием и после сильных ударов необходимо проверить инструмент на признаки износа или иных повреждений. В случае необходимости сдайте инструмент для проведения соответствующих ремонтных работ.

Никогда не пытайтесь работать инструментом, если он неукомплектован или изменен без соответствующего разрешения.

Эксплуатация электроинструментов и уход за ними

Вы должны знать, как выключить инструмент в случае аварии.

Никогда не держите инструмент за защитное устройство.

Запрещается использовать инструмент с поврежденными защитными устройствами (защитный кожух, устройство быстрой остановки режущего элемента).

При работе с инструментом не разрешается использовать лестницы.

Вынимайте вилку сетевого кабеля:

- прежде чем оставить инструмент без присмотра;
- прежде чем будет снята блокировка;
- перед проверкой или очисткой инструмента, а также перед другими работами с ним;
- если Вы заденете какой-нибудь предмет. Снова использовать инструмент можно только при абсолютной уверенности, что весь инструмент находится в надежном рабочем состоянии;
- если инструмент начнет необычно сильно вибрировать. В этом случае его необходимо немедленно проверить. Избыточные вибрации могут вызвать травмы.
- перед тем, как Вы передадите инструмент другому лицу.

Инструмент разрешается использовать только при температурах от 0 °C до 40 °C.

Техническое обслуживание и хранение



УГРОЗА ТРАВМИРОВАНИЯ!

Не прикасайтесь к цепи.

→ При окончании или перерыве в работе надвиньте защитный кожух.

Все гайки, болты и винты должны быть туго затянуты для обеспечения надежного рабочего состояния инструмента.

Если блок нагрелся во время работы, дайте ему остыть перед уборкой на хранение.

2. МОНТАЖ

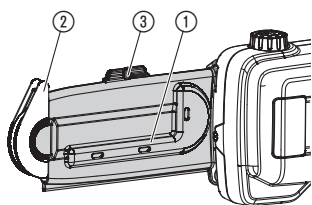

Монтаж телескопической ручки:

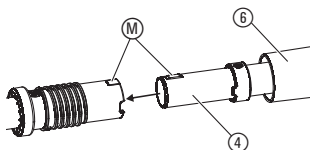

Закрепление ремня для переноски:

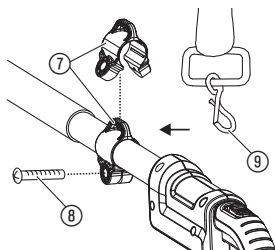

Комплект поставки включает в себя высоторез, цепь, шину, защитный кожух с шестигранным ключом и инструкцию по эксплуатации.



ОПАСНО! Опасность травмирования!

Опасность резаных ран при непредвиденном включении инструмента.

→ Перед монтажом инструмента убедитесь, что вилка сетевого кабеля вынута, защитный кожух ① надвинут на шину ② и защелка ③ закрыта.

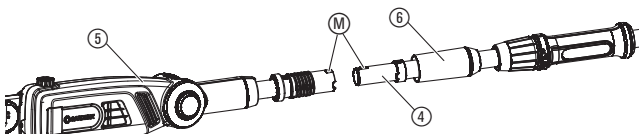

1. Задвинуть телескопическую трубу ④ в блок мотора ⑤ до упора. При этом должны совместиться обе метки M.
2. Затянуть серую гайку ⑥.

ВНИМАНИЕ!

Обязательно используйте поставляемый с пилой ремень для переноски

1. Раскройте зажим для ремня ⑦, закрепите его на стержне и зажмите болтом ⑧.
2. Пристегните карабин ⑨ ремня к зажиму ⑦.
3. Выставьте нужную длину ремня при помощи быстродействующего фиксатора.

3. УСТАНОВКА

Ввод в действие:

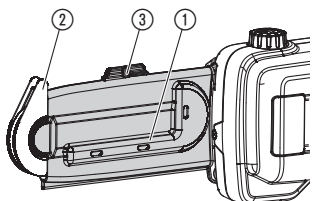

ОПАСНО! Опасность травмирования!

Опасность резаных ран при непредвиденном включении инструмента.

→ Перед вводом инструмента в действие убедитесь, что вилка сетевого кабеля вынута, защитный кожух ① надвинут на шину ② и защелка ③ закрыта.

Заливка масла для цепи:

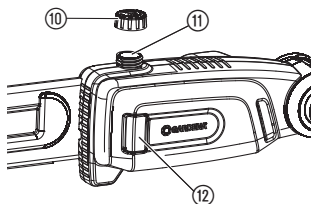

Проверка системы смазки:



ОПАСНО! Опасность травмирования!

Травмирование при обрыве цепи, когда цепь на шине не достаточно смазана.

→ Перед каждым применением проверяйте, достаточно ли масла подается к цепи.

Мы рекомендуем масло GARDENA, артикул 6006, или эквивалентное ему масло для цепных пил из специализированного магазина.

1. Открутить крышку ⑩ бачка для масла.
2. Заливать масло для цепных пил в заливной патрубком ⑪, пока смотровое окно ⑫ не будет полностью заполнено маслом.
3. Закрутить крышку бачка ⑩ на место.

Если масло прольется на инструмент, то его надо тщательно очистить.

→ Направьте шину ② на светлую деревянную поверхность на расстоянии от нее примерно 20 см. После работы инструмента в течение одной минуты на дереве должны быть видны четкие следы масла.

Шина ни в коем случае не должна контактировать с песком или землей, поскольку это ведет к повышенному износу цепи!

4. РАБОТА С ИНСТРУМЕНТОМ

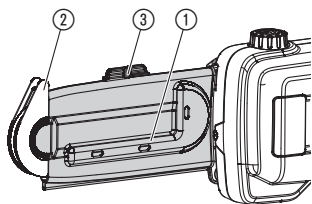

Подключение высотореза:

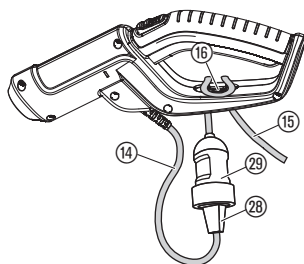

ОПАСНО! Опасность травмирования!

Опасность резаных ран при непредвиденном включении инструмента.

→ Перед подключением, настройкой или транспортировкой инструмента выньте вилку сетевого кабеля, надвиньте защитный кожух ① на шину ② и закройте защелки ③.



ОПАСНО! Поражение электротоком!

Повреждение соединительного провода ⑭, если удлинительный кабель ⑮ не заведен в кабельный ввод ⑯.

- Перед работой заведите удлинительный кабель ⑮ в кабельный ввод ⑯.
- При подключении не держите инструмент за защитный кожух ①.

1. Петлю удлинительного кабеля ⑮ заведите в кабельный ввод ⑯ и затяните.
2. Вставьте вилку ⑳ инструмента в соединительную муфту ㉑ удлинительного кабеля.
3. Вставьте вилку удлинительного кабеля ⑮ в розетку 230 В.

Положения при работе:

Инструментом можно работать в двух положениях (сверху и снизу). Для получения чистого среза толстые сучья следует срезать в два приема (как на иллюстрации).

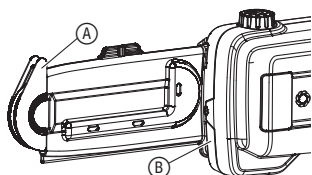
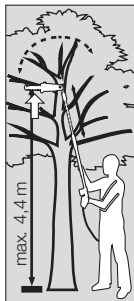

Сверху (толстые сучья):
1. Надрезать сук снизу вверх на глубину не более 1/3 его диаметра (цепь продвигается до переднего упора А).

Сверху (толстые сучья):
2. Обрезать сук сверху вниз (цепь тянет до заднего упора В).

Снизу:
Обрезать сук сверху (цепь тянет до заднего упора В).

Запуск высотореза:

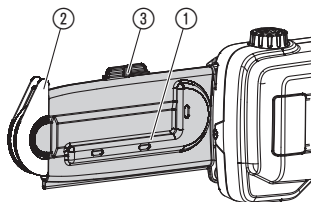

ОПАСНО! Опасность травмирования!

Опасность травмирования, если при отпускании пусковой кнопки инструмент не выключается!

→ **Никогда не блокируйте защитные устройства (напр., подвывая блокировку включения 18 или пусковую кнопку 19 на рукоятке).**

Перед началом работы необходимо проверить выполнение следующих условий:

- Залито достаточно масла для цепи и система смазки проверена (см. 3. УСТАНОВКА).
- Цепь правильно натянута (см. 5. ТЕХНИЧЕСКОЕ ОБСЛУЖИВАНИЕ).

Включение:

Инструмент снабжен блокировкой включения 18 для защиты от случайного включения.

1. Откройте защелку 3 защитного кожуха 1 и снимите его с шины 2.
2. Удерживайте инструмент одной рукой за телескопическую трубу и другой рукой за рукоятку 20.
3. Сдвиньте вперед блокировку включения 18 и нажмите пусковую кнопку 19.
Запуск инструмента.
4. Отпустите блокировку включения 18.

Выключение:

1. Отпустите пусковую кнопку 19.
2. Надвиньте защитный кожух 1 на шину 2 и защелкните его, пока не закроется защелка 3.

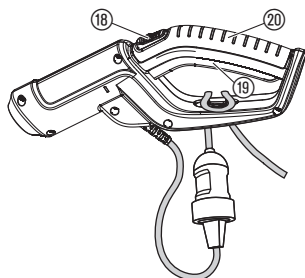

Наклон узла мотора:

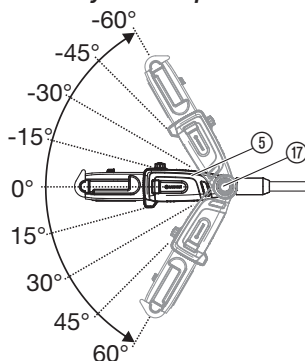

Для низкой или высокой резки узел мотора ⑤ можно наклонять ступенями по 15° на угол от 60° до – 60°.

1. Удерживайте нажатой оранжевую кнопку ⑰.
2. Наклоните узел мотора ⑤ в желаемом направлении.
3. Отпустите оранжевую кнопку ⑰ и зафиксируйте узел мотора ⑤ до защелкивания

Выдвижение телескопической трубы:

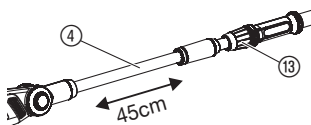

Для высокой и низкой обрезки телескопическую трубу ④ можно бесступенчато выдвигать на длину до 45 см.

1. Отвинтите оранжевую гайку ⑱.
2. Выдвиньте телескопическую трубу ④ на требуемую длину.
3. Снова затяните оранжевую гайку ⑱.

5. ТЕХНИЧЕСКОЕ ОБСЛУЖИВАНИЕ

Чистка высотореза:

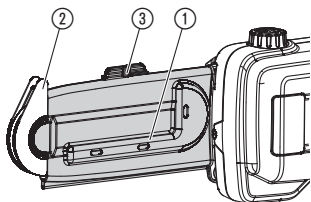

ОПАСНО! Опасность травмирования!

Опасность резаных ран при непредвиденном включении инструмента.

- Перед техническим обслуживанием инструмента убедитесь, что вилка сетевого кабеля вынута, защитный кожух ① надвинут на шину ② и защелка ③ закрыта.



ОПАСНО! Поражение электротоком!

Опасность травмирования и материального ущерба.

- Не разрешается очищать инструмент в воде или под струей воды (в особенности с помощью моек высокого давления).

1. Очищайте инструмент влажной тряпкой.
2. Вентиляционные щели очищайте мягкой щеткой (не используйте для чистки отвертку).
3. При необходимости очищайте шину ② щеткой.

Замена цепи:



ОПАСНО! Опасность травмирования!

Резаные раны от цепи.

- При замене цепи используйте защитные перчатки.

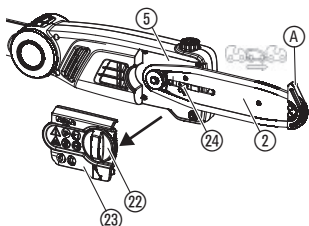
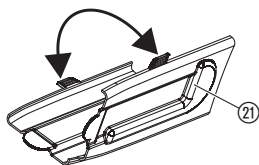

Если эффективность резки заметно снизилась (затупление цепи), то требуется замена цепи. Ключ для винтов с внутренним шестигранником (21) находится в защитном кожухе (1).

Разрешается использовать только оригинальную GARDENA сменную цепь и шину арт. 4048 или сменную цепь арт. 4049.

1. Откройте запор (22) и снимите крышку (23).
2. Снимите шину (2) с цепью и снимите старую цепь с шины.
3. Очистите узел мотора (5), шину (2) и крышку (23). Особое внимание при этом обратите на резиновые прокладки в корпусе и крышке.
4. Через верхний упор (A) шины (2) наденьте новую цепь, учитывая правильное направление движения цепи и проследив за тем, чтобы передний упор (A) показывал вверх.
5. Установите шину (2) в узел мотора (5) так, чтобы болт (24) проходил через шину (2), а цепь охватывала ведущую звездочку.
6. Установите крышку (23) (следите за резиновой прокладкой) и закройте запор (22).
7. Натяните цепь.

Натяжение цепи:

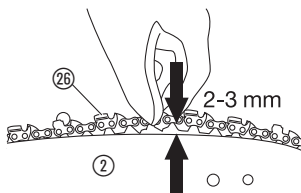

Опасность ожога!

Слишком сильно натянутая цепь может привести к перегрузке мотора и повреждениям или к обрыву цепи, а недостаточное натяжение может привести к срыву цепи с шины. Правильно натянутая цепь предлагает лучшие характеристики резания и продлевает срок службы. Регулярно проверяйте натяжение цепи, так как она может растянуться при использовании (особенно новая цепь - после первого монтажа натяжение цепи должно быть проверено после нескольких минут работы цепной пилы).

→ Однако, не натягивайте цепь сразу после работы, подождите, пока она остынет.

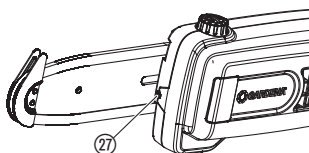

1. Приподнимите цепь (26) над шиной (2) в ее середине. Зазор должен составлять 2 – 3 мм.
2. Если натяжение цепи недостаточное, поверните установочный винт (27) по часовой стрелке, а если натяжение цепи слишком сильное, то поверните установочный винт (27) против часовой стрелки.
3. Запустите инструмент примерно на 10 секунд.
4. Снова проверьте натяжение цепи и при необходимости отрегулируйте его.

6. ХРАНЕНИЕ

Завершение работы:

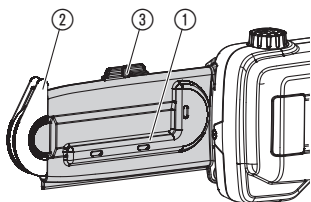

Утилизация:

(в соответствии с
RL2012/19/EG):



Место хранения должно быть недоступным для детей.

1. Выньте вилку сетевого кабеля.
2. Очистите инструмент (см. 5. ТЕХНИЧЕСКОЕ ОБСЛУЖИВАНИЕ), надвиньте защитный кожух ① на шину ② и закройте защелку ③ до замыкания.
3. Храните инструмент в сухом и защищенном от мороза месте.

Инструмент не разрешается выбрасывать в бытовой мусор, его необходимо подвергать квалифицированной утилизации.

→ Важно: Утилизируйте инструмент через коммунальные пункты утилизации в Вашем районе.

7. УСТРАНЕНИЕ НЕИСПРАВНОСТЕЙ

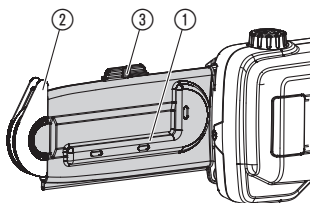

ОПАСНО! Опасность травмирования!

Опасность резаных ран при непредвиденном включении инструмента.

→ **Перед устранением неисправностей инструмента убедитесь, что вилка сетевого кабеля вынута, защитный кожух ① надвинут на шину ② и защелка ③ закрыта.**

Неисправность

Возможная причина

Устранение

Инструмент не запускается

Удлинительный кабель не вставлен или поврежден.

→ Вставьте удлинительный кабель или замените его в случае необходимости.

Цепь заблокирована.

→ Устраните блокировку.

Инструмент больше не выключается

Пусковая кнопка залипла.

→ Выньте вилку сетевого кабеля и разблокируйте пусковую кнопку.

Нечистый рез

Цепь затупилась или повреждена.

→ Замените цепь.



В случае других нарушений мы просим Вас обратиться в любой официальный сервисный центр GARDENA. Ремонт разрешается выполнять только в сервисных центрах GARDENA.

8. ТЕХНИЧЕСКИЕ ДАННЫЕ

Высоторез телескопический	TCS 720/20 (Арт. 8868)
Потребляемая мощность мотора	720 Вт
Напряжение/частота сети	230 В / 50 Гц
Скорость цепи	13 м/с
Длина шины	20 см
Тип цепи	90 рх
Емкость бачка для масла	100 мл
Телескопическая труба выдвигается на длину	0 – 45 см
Масса	примерно в 3,9 кг
Уровень звукового давления $L_{pa}^{1)}$	89 дБ (А)
Колебание рука-плечо $a_{vhw}^{2)}$	3,1 м/с ²

Методика измерений в соответствии с ¹⁾ DIN EN ISO 22868 ²⁾ DIN EN ISO 22867.



Указанное значение вибрационного воздействия получено при помощи измерений по нормированному методу и может быть использовано для сравнения с другими электроинструментами. Его можно также принять за основу при расчете длительности непрерывной работы. Величина вибрационного воздействия электроинструмента может изменяться во время работы с ним.

9. ПРИНАДЛЕЖНОСТИ

GARDENA масло для цепных пил	Для смазки цепи.	Арт. 6006
GARDENA запасная цепь и шина	Цепь и шина для замены.	Арт. 4048
GARDENA запасная цепь	Цепь для замены.	Арт. 4049

10. СЕРВИС/ГАРАНТИЯ

Сервис: Пожалуйста, обратитесь по адресу, приведенному на обратной стороне.

Гарантия:

Срок гарантии – 12 месяцев со дня продажи.

Условия гарантийного обслуживания изложены в Гарантийном свидетельстве, которое выдается продавцом при продаже товара.

GB Product Liability

We expressly point out that, in accordance with the product liability law, we are not liable for any damage caused by our units if it is because of improper repair or if parts replaced are not original GARDENA parts or approved parts, and, if the repairs were not done by a GARDENA Service Centre or an approved specialist. The same applies to spare parts and accessories.

D Produkthaftung

Wir weisen ausdrücklich darauf hin, dass wir nach dem Produkthaftungsgesetz nicht für durch unsere Geräte hervorgerufene Schäden einzustehen haben, sofern diese durch unsachgemäße Reparatur verursacht oder bei einem Teileaustausch nicht unsere originale GARDENA Teile oder von uns freigegebene Teile verwendet wurden und die Reparatur nicht vom GARDENA Service oder dem autorisierten Fachmann durchgeführt wird. Entsprechendes gilt für Ergänzungsstücke und Zubehör.

F Responsabilité

Nous vous signalons expressément que GARDENA n'est pas responsable des dommages causés par ses appareils, dans la mesure où ces dommages seraient causés suite à une réparation non conforme, dans la mesure où, lors d'un échange de pièces, les pièces d'origine GARDENA n'auraient pas été utilisées, ou si la réparation n'a pas été effectuée par le Service Après-Vente GARDENA ou l'un des Centres SAV agréés GARDENA. Ceci est également valable pour tout ajout de pièces et d'accessoires autres que ceux préconisés par GARDENA.

NL Productaansprakelijkheid

Wij wijzen er nadrukkelijk op, dat wij op grond van de wet aansprakelijkheid voor producten niet aansprakelijk zijn voor schade ontstaan door onze apparaten, indien deze door onvakkundige reparatie veroorzaakt zijn, of er bij het uitwisselen van onderdelen geen gebruik gemaakt werd van onze originele GARDENA onderdelen of door ons vrijgegeven onderdelen en de reparatie niet door de GARDENA technische dienst of de bevoegde vakman uitgevoerd werd. Ditzelfde geldt voor extra-onderdelen en accessoires.

S Produktansvar

Tillverkaren är inte ansvarig för skada som orsakats av produkten om skadan beror på att produkten har reparerats felaktigt eller om, vid reparation eller utbyte, andra än Original GARDENA reservdelar har använts. Samma sak gäller för kompletteringsdelar och tillbehör.

DK Produktansvar

Vi gør udtrykkeligt opmærksom på, at vi i henhold til produktansvarsloven ikke er ansvarlige for skader forårsaget af vores udstyr, såfremt det sker på grund af uautoriserede reparationer eller hvis dele er skiftet ud og der ikke er anvendt originale GARDENA dele eller dele godkendt af os, eller hvis reparationerne ikke er udført af GARDENA-service eller en autoriseret fagmand. Det samme gælder for ekstra udstyr og tilbehør.

FI Tuotevastuu

Korostamme nimenomaan, että tuotevastuulain nojalla emme ole vastuussa laitteistamme johtuneista vahingoista, mikäli nämä ovat aiheutuneet epäasianmukaisesta korjauksesta tai osia vaihdettaessa ei ole käytetty alkuperäisiä GARDENA-varaosia tai hyväksymiämme osia ja korjauksen on suorittanut muu kuin GARDENA-huoltokeskus tai valtuuttamamme ammattihenkilö. Tämä pätee myös lisäosiin ja lisävarusteisiin.

I Responsabilità del prodotto

Si rende espressamente noto che, conformemente alla legislazione sulla responsabilità del prodotto, non si risponde di danni causati da nostri articoli se originati da riparazioni eseguite non correttamente o da sostituzioni di parti effettuate con materiale non originale GARDENA o comunque da noi non approvato e, in ogni caso, qualora l'intervento non venga eseguito da un centro assistenza GARDENA o da personale specializzato autorizzato. Lo stesso vale per le parti complementari e gli accessori.

E Responsabilidad de productos

Advertimos que conforme a la ley de responsabilidad de productos no nos responsabilizamos de daños causados por nuestros aparatos, siempre y cuando dichos daños hayan sido originados por arreglos o reparaciones indebidas, por recambios con piezas que no sean piezas originales GARDENA o bien piezas no autorizadas por nosotros, así como en aquellos casos en que la reparación no haya sido efectuada por un Servicio Técnico GARDENA o por un técnico autorizado. Lo mismo es aplicable para las piezas complementarias y accesorios.

P Responsabilidade sobre o produto

Queremos salientar que segundo a lei da responsabilidade do fabricante, nós não nos responsabilizaremos por danos causados pelo nosso equipamento, quando estes ocorram em decorrência de reparações inadequadas ou da substituição de peças por peças não originais da GARDENA, ou peças não autorizadas.

A responsabilidade tornar-se-á nula também depois de reparações realizadas por oficinas não autorizadas pela GARDENA. Esta restrição valerá também para peças adicionais e acessórios.

PL Odpowiedzialność za produkt

Zwracamy Państwa uwagę, że nie ponosimy odpowiedzialności za uszkodzenia naszych maszyn, bądź szkody spowodowane ich wadliwym funkcjonowaniem, powstałe na skutek nieprawidłowo przeprowadzonych napraw lub użycia nieoryginalnych części zamiennych. Naprawy winny być przeprowadzane tylko przez punkty serwisowe Husqvarna lub autoryzowane serwisy. Dotyczy to również części uzupełniających i oprzyrządowania.

H Termékszavatosság

Nyomatékosan utalunk arra a tényre, hogy a termékszavatossági törvény szerint nem kell jótállást vállalnunk azokra a károokra, amelyeket nem a mi készülékeink okoztak, ha ezeket szakszerűtlen javítás okozta vagy egy alkatrész kicserélésénél nem a mi eredeti GARDENA alkatrészeinket vagy általunk engedélyezett alkatrészeket használták fel és a javítást nem a GARDENA szerviz vagy egy erre felhatalmazott szakember végezte. Hasonlóképpen érvényes ez a kiegészítő alkatrészekre és tartozékokra is.

CZ Odpovědnost za výrobek

Výslovně upozorňujeme na to, že podle zákona o odpovědnosti za výrobek neneseme odpovědnost za škody způsobené našimi přístroji, pokud byly způsobené neodbornou opravou nebo použitím jiných než našich originálních náhradních dílů GARDENA nebo námi schválených dílů a neprovedením opravy servisem GARDENA nebo autorizovaným odborníkem. Odpovídající platí i pro doplňkové díly a příslušenství.

SK Predmet záruky

Upozorňujeme dôrazne na to, že podľa zákona o poskytovaní záruk nezodpovedáme za škody spôsobené našimi výrobkami, v prípade, že boli boli vyvolané neodbornými opravami, výmenou dielcov, ktoré nepatria k originálnym dielom GARDENA alebo neboli nami schválené rovnako boli spôsobené servisnými zásahmi, ktoré neboli vykonané servisom GARDENA alebo autorizovaným odborníkom. Rovnako to platí pre doplnky a príslušenstvo.

GR Ευθύνη για το προϊόν

Σας υπενθυμίζουμε ρητά, ότι σύμφωνα με το νόμο περί ευθύνης για τα προϊόντα δεν ευθυνόμαστε για ενδεχόμενες βλάβες που προκαλούνται από τις συσκευές μας, εφόσον οφείλονται σε μία ακατάλληλη επισκευή ή σε μια αντικατάσταση τμημάτων για την οποία δεν έχουν χρησιμοποιηθεί τα πρωτότυπα ανταλλακτικά της GARDENA ή τα από μας συγκεκριμένα ανταλλακτικά και σε περίπτωση που δεν εκτελείται η επισκευή από το Τμήμα Εξυπηρέτησης Πελατών της GARDENA ή από έναν εξουσιοδοτημένο εξειδικευμένο τεχνίτη. Το ίδιο ισχύει για εξαρτήματα και συμπληρωματικά τμήματα.

SLO Jamstvo za izdelek

Pismo poudarjamo, da po zakonu jamstva za izdelek nismo odgovorni za škodo, ki bi nastala zaradi uporabe našega izdelka, prav tako tudi ne za škodo ki bi nastala zaradi nepravilnega popravila izdelka ali pri napačni zamenjavi delov, ki niso originalni deli GARDENA ali pri uporabi z naše strani potrjenih delov, ki pa niso bili vgrajeni v servisu GARDENA ali v naši pooblašteni servisni službi. Enako velja tudi za nadomestne dele in opremo.

HR Odgovornost za proizvod

Izričito napominjemo da u skladu sa Zakonom o odgovornosti za proizvode nismo odgovorni za štete uzrokovane našim uređajima ako su one izazvane nestručnim popravkom ili u slučaju zamjene dijelova nisu korišteni originalni GARDENA dijelovi ili dijelovi koje smo odobrili i popravak nije izvršio GARDENA servis ili ovlašteni stručnjak. Isto vrijedi i za dodatne dijelove i pribor.

RO Responsabilitatea legala a produsului

Mentionam în mod expres ca, în concordanță cu responsabilitatea legala a produsului, nu suntem răspunzători de nici un accident provocat de produsele noastre dacă se datorează reparării necorespunzătoare sau dacă piesele de schimb nu sunt originale GARDENA sau aprobate de GARDENA, sau dacă reparațiile nu au fost efectuate de un Centru de Service GARDENA sau un specialist autorizat. Aceleași prevederi se aplică și pieselor de schimb și accesoriilor.

BG Отговорност за качество

Изрично подчертаваме, че съгласно закона за отговорност за качество, ние не носим отговорност за вредите причинени от нашите уреди, ако същите са причинени от неправилен ремонт или при подмяната на части не са използвани оригинални части на GARDENA или части одобрени от нас и ремонта не е извършен от сервис на GARDENA или оторизиран специалист. Същото важи за допълнителните части и принадлежности.

EST Tootevastutus

Juhime teie tähelepanu sellele, et tootevastutusseaduse kohaselt ei vastuta me meie seadmete poolt põhjustatud kahjude eest, kui need on tekkinud asjatundmatu paranduse tagajärjel või kui detaili vahetamisel ei kasutatud GARDENA originaalvaruosi ega meie poolt kasutada lubatud varuosi ja kui parandustööd ei ole teinud GARDENA klienditeenindusspetsialistid ega meie volitatud spetsialistid. Sama kehtib lisadetaliide ja tarvikute kohta.

LT Atsakomybė už produkciją

Nurodome, kad remdamiesi Atsakomybės už produkciją įstatymu, neatsakome už nuostolius, sukeltus mūsų prietaisų, jei jie atsirado dėl netinkamo remonto, arba, jei keičiant dalis, buvo naudojamos neoriginalios GARDENA dalys arba dalys, kurių mes neleidome naudoti, o remontą atliko ne GARDENA servisas arba neįgaliotasis specialistas. Tas pats galioja papildomoms dalims ir priedams.

LV Produkta atbildība

Mēs skaidri norādām uz to, ka saskaņā ar Produktu atbildības likumu, mēs neatbildam par mūsu iekārtu radītiem zaudējumiem, ciktāl tos ir izraisījis neatbilstošs remonts vai daļu nomaiņa ar neoriģinālām GARDENA daļām vai ne ar mūsu norādītajām detaļām un remontu nav veicis GARDENA serviss vai pilnvarots speciālists. Tas pats attiecas uz papildinošajām daļām un piederumiem.

<p>GB CE Declaration The undersigned Husqvarna AB, 561 82 Huskvarna, Sweden hereby certifies that, when leaving our factory, the units indicated below are in accordance with the harmonised EU guidelines, EU standards of safety and product specific standards. This certificate becomes void if the units are modified without our approval.</p>	<p>H EU-Megfelelőeségi nyilatkozat Alulírott, a Husqvarna AB, 561 82 Huskvarna, Sweden igazolja azt, hogy az alábbiakban megnevezett készülékek, az általunk forgalomba hozott kivitelben teljesítik a harmonizációs EU-irányelvek, az EU biztonsági szabványok és a termékre jellemző szabványok követelményeit. Ha a készülékeken a mi beleegyezésünk nélkül változtatást végeznek, akkor ez a nyilatkozat érvényét veszti.</p>
<p>D CE-Konformitätserklärung Der Unterzeichnete Husqvarna AB, 561 82 Huskvarna, Sweden bestätigt, dass die nachfolgend bezeichneten Geräte in der von uns in Verkehr gebrachten Ausführung die Anforderungen der harmonisierten EU-Richtlinien, EU-Sicherheitsstandards und produktspezifischen Standards erfüllen. Bei einer nicht mit uns abgestimmten Änderung der Geräte verliert diese Erklärung ihre Gültigkeit.</p>	<p>CZ Prohlášení o shodě EU Podepsaný Husqvarna AB, 561 82 Huskvarna, Sweden potvrzuje, že dále uvedené přístroje v námi do provozu uvedeném provedení splňují požadavky harmonizovaných směrnic EU, bezpečnostních norem EU a norem specifických pro výrobek. Při námi neschválené změně přístroje ztrácí toto prohlášení platnost.</p>
<p>F Certificat de conformité aux directives européennes Le constructeur, soussigné : Husqvarna AB, 561 82 Huskvarna, Sweden déclare qu'à la sortie de ses usines le matériel neuf désigné ci-dessous était conforme aux prescriptions des directives européennes énoncées ci-après et conforme aux règles de sécurité et autres règles qui lui sont applicables dans le cadre de l'Union européenne. Toute modification portée sur ce produit sans l'accord express de GARDENA supprime la validité de ce certificat.</p>	<p>SK EU-Vyhlasenie o zhode Nižšie uvedené firma Husqvarna AB, 561 82 Huskvarna, Sweden vyhlasuje, že uvedené zariadenia, ktoré uviedla na trh v tomto vyhotovení, spĺňajú požiadavky harmonizovaných smerníc EU, bezpečnostných noriem EU a noriem špecifických pre výrobok. Pri zmene zariadenia, ktorá nebola odsúhlasená výrobcom stráca toto vyhlásenie platnosť.</p>
<p>NL EU-overeenstemmingsverklaring Ondergetekende Husqvarna AB, 561 82 Huskvarna, Sweden bevestigt, dat de volgende genoemde apparaten in de door ons in de handel gebrachte uitvoering voldoen aan de eis van, en in overeenstemming zijn met de EU-richtlijnen, de EU-veiligheidsstandaard en de voor het product specifieke standaard. Bij een niet met ons afgestemde verandering aan de apparaten verliest deze verklaring haar geldigheid.</p>	<p>GR Δήλωση Συμμόρφωσης προς τις Οδηγίες της ΕΕ Η υπογράφουσα Husqvarna AB, 561 82 Huskvarna, Sweden δηλώνει, ότι τα εξής αναφερόμενα εκδιδόμενα από την εταιρία μας προϊόντα ανταποκρίνονται σε όλες τις αναφορούμενες προδιαγραφές της ΕΕ, στα πρότυπα ασφαλείας της ΕΕ και στα ειδικά για το προϊόν πρότυπα. Σε μία μη συμφωνημένη με την εταιρία μας τροποποίηση των συσκευών αυτή η δήλωση χάνει την ισχύ της.</p>
<p>S EU Tillverkarintyg Undertecknad firma Husqvarna AB, 561 82 Huskvarna, Sweden intygar härmed att nedan nämnda produkter överensstämmer med EU:s direktiv, EU:s säkerhetsstandard och produktspecifikation. Detta intyg upphör att gälla om produkten ändras utan vårt tillstånd.</p>	<p>SLO EU-izjava o skladnosti Podpisani proizvajalec »Husqvarna AB, 561 82 Huskvarna, Sweden« s podpisom potrjuje, da sledeče opisana naprava, ki smo jo poslali na tržišče izpolnjuje zahteve harmoniziranih standardov ES-smernic, ES-varnostnih standardov in izdelku specifičnih standardov. V primeru spremembe na napravi brez našega pisnega dovoljenja ta izjava izgubi svoj pomen in veljavnost.</p>
<p>DK EU Overensstemmelse certificat Undertegnede Husqvarna AB, 561 82 Huskvarna, Sweden bekræfter hermed, at enheder listede herunder, ved afsendelse fra fabrikken, er i overensstemmelse med harmoniserede EU retningslinier, EU sikkerheds standarder og produkt specifikations standarder. Dette certifikat træder ud af kraft hvis enhederne er ændret uden vor godkendelse.</p>	<p>HR Izjava o sukladnosti EU-a Dolje potpisana tvrtka Husqvarna AB, 561 82 Huskvarna, Sweden ovime potvrđuje da dolje navedeni uređaji u izvedbi plasirajući na tržište ispunjavaju zahtjeve harmoniziranih EU smjernica, EU sigurnosnih normi i normi za određene proizvode. Ova izjava postaje ništavna u slučaju izmjene uređaja koje nismo odobrili.</p>
<p>FI EU-yhdenmukaisuusvakuutus Allekirjoittanut Husqvarna AB, 561 82 Huskvarna, Sweden vakuuttaa, että allainimitet laitteet täyttävät tehtaaltamme lähnessään yhdenmukaistetujen EU-direktiivien, EU-turvallisuusstandardien ja tuotekohtaisten standardien vaatimukset. Laitteisiin tehdyt muutokset, joista ei ole sovittu kanssamme, johtavat tämän vakuutuksen raukaamiseen.</p>	<p>RO UE-Certificat de conformitate Prin prezenta Husqvarna AB, 561 82 Huskvarna, Sweden, certificata faptul ca, in momentul in care produsele mentionate mai jos ies din fabrica sunt in concordanta cu directivele UE, standardele de siguranta UE si standardele specifice ale produsului UE. Acest certificat devine nul in cazul modificarii aparatului fara aprobarea noastra.</p>
<p>I Dichiarazione di conformità alle norme UE La sottoscritta Husqvarna AB, 561 82 Huskvarna, Sweden certifica che il prodotto qui di seguito indicato, nei modelli da noi commercializzati, è conforme alle direttive armonizzate UE nonché agli standard di sicurezza e agli standard autorizzati di prodotto. Qualunque modifica apportata al prodotto senza nostra specifica autorizzazione invalida la presente dichiarazione.</p>	<p>BG ЕС-Декларация за съответствие Подписаната фирма Husqvarna AB, 561 82 Huskvarna, Sweden декларира, че описаните по-долу уређи, пуснати в продажба съгласно нашата спецификация, изпълняват изискванията на хармонизираните ЕС-директиви, ЕС-станданти за безопасност и специфичните производствени стандарти. При промяна на уређа, която не е съгласувана с нас, тази декларация губи своята валидност.</p>
<p>E Declaración de conformidad de la UE El que suscribe Husqvarna AB, 561 82 Huskvarna, Sweden declara que la presente mercancía, objeto de la presente declaración, cumple con todas las normas de la UE, en lo que a normas técnicas, de homologación y de seguridad se refiere. En caso de realizar cualquier modificación en la presente mercancía sin nuestra previa autorización, esta declaración pierde su validez.</p>	<p>EST ELI vastavusdeklaratsioon Allkirjutanu Husqvarna AB, 561 82 Huskvarna, Sweden kinnitab, et kirjeldatud seade vastab meie poole ringluse viidud kujul ELi harmoniseeritud direktiividele, ELi ohutusstandarditele ja tootega seotud standarditele. Meiega kooskõlastamata muudatuse tegemise korral seadmel kaotab see deklaratsioon kehtivuse.</p>
<p>P Certificado de conformidade da UE Os abaixo mencionados Husqvarna AB, 561 82 Huskvarna, Sweden, por este meio certificam que ao sair da fábrica os aparelhos abaixo mencionados estão de acordo com as diretrizes harmonizadas da UE, padrões de segurança e de produtos específicos. Este certificado ficará nulo se as unidades forem modificadas sem a nossa aprovação.</p>	<p>LT ES Atitikties deklaracija Pasirašantį įmonę Husqvarna AB, 561 82 Huskvarna, Sweden patvirtina, kad žemiau nurodyti prietaisai ir jų modeliai, kurie buvo pagaminti mūsų gamyklose atitinka ES direktyvas, ES saugumo standartus ir specifinius gaminių standartus. Atlikus bet kokį prietaiso pakeitimą, kuris nėra suderintas su mumis, ši deklaracija praranda galiojimą.</p>
<p>PL Deklaracja zgodności Unii Europejskiej Husqvarna AB, 561 82 Huskvarna, Sweden potwierdza, że poniżej określone urządzenia w wersji oferowanej przez nas do sprzedaży spełniają wymagania zharmonizowanych dyrektyw Unii Europejskiej, standardu bezpieczeństwa Unii Europejskiej i standardu specyficznego dla tego typu produktów. W przypadku zmiany urządzenia, która nie została z nami uzgodniona, niniejsza deklaracja traci moc obowiązującą.</p>	<p>LV ES-atbilstības deklaracija Parakstījis Husqvarna AB, 561 82 Huskvarna, Sweden, Vācija apstiprina, ka sekojoši apzīmētās iekārtas, kuras mēs izplātam, savā izpildījumā atbilst harmonizētajām ES direktīvām, ES drošības standartiem un produkta specifiskajiem standartiem. Ar mūsu neapstiprinātām izmaiņām iekārtā šī deklarācija zaudē savu derīgumu.</p>

Deutschland / Germany

GARDENA GmbH
Central Service
Hans-Lorenser-Straße 40
D-89079 Ulm
Produktfragen:
(+49) 731 490-123
Reparaturen:
(+49) 731 490-290
service@gardena.com

Albania

COBALT Sh.p.k.
Rr. Sirt Kodra
1000 Tirana

Argentina

Husqvarna Argentina S.A.
Av.del Libertador 5954 –
Piso 11 – Torre B
(C1428ARP) Buenos Aires
Phone: (+54) 11 5194 5000
info.gardena@
ar.husqvarna.com

Armenia

Garden Land Ltd.
61 Tigran Mets
0005 Yerevan

Australia

Husqvarna Australia Pty. Ltd.
Locked Bag 5
Central Coast BC
NSW 2252
Phone: (+61) (0) 2 4352 7400
customer.service@
husqvarna.com.au

Austria / Österreich

Husqvarna Austria GmbH
Industriezeile 36
4010 Linz
Tel.: (+43) 732 7701 01-485
service.gardena@
husqvarnagroup.com

Azerbaijan

Firm Progress
a. Aliyev Str. 26A
1052 Baku

Belgium

GARDENA Belgium NV/SA
Sterbeekstraat 163
1930 Zaventem
Phone: (+32) 2 7 20 92 12
Mail: info@gardena.be

Bosnia / Herzegovina

SILK TRADE d.o.o.
Industrijska zona Bukva bb
74260 Tešanj

Brazil

Husqvarna do Brasil Ltda
Av. Francisco Matarazzo,
1400 – 19º andar
São Paulo – SP
CEP: 05001-903
Tel: 0800-112252
marketing.br.husqvarna@
husqvarna.com.br

Bulgaria

Хускв рн България ЕООД
Бул. „Адриан Липчев“ № 72
1799 София
Тел.: (+359) 02/9753076
www.husqvarna.bg

Canada / USA

GARDENA Canada Ltd.
100 Summerlea Road
Brampton, Ontario L6T 4X3
Phone: (+1) 905 992 9330
info@gardena.canada.com

Chile

Maquinarias Agroforestales
Ltda. (Maga Ltda.)
Santiago, Chile
Avda. Chesterton
8355 comuna Las Condes
Phone: (+56) 2 202 4417
Dalton@мага.cl
Zipcode: 7560330
Temuco, Chile
Avda. Valparaíso # 01466
Phone: (+56) 45 222 126
Zipcode: 4780441

China

Husqvarna (China) Machinery
Manufacturing Co., Ltd.
No. 1355, Jia Xin Rd.,
Ma Lu 25th, Jia Ding Dist.,
Shanghai
201801
Phone: (+86) 21 59159629
Domestic Sales
www.gardena.com.cn

Colombia

Husqvarna Colombia S.A.
Calle 18 No. 68 D-31, zona
Industrial de Montevideo
Bogotá, Cundinamarca
Tel. 571 2922700 ext. 105
jairo.salazar@
husqvarna.com.co

Costa Rica

Compania Exim
Euroiberoamericana S.A.
Los Colegios, Moravia,
200 metros al Sur del Colegio
Saint Francis – San José
Phone: (+506) 297 68 83
exim_euro@racsa.co.cr

Croatia

SILK ADRIA d.o.o.
Josipa Lončara 3
10090 Zagreb
Phone: (+385) 1 3794 580
silk.adria@zg.t-com.hr

Cyprus

Med Marketing
17 Digeni Akrita Ave
P.O. Box 27017
1641 Nicosia

Czech Republic

Husqvarna Česko s.r.o.
Türkova 2319/5b
149 00 Praha 4 – Chodov
Bezplatná infolinka:
800 100 425
servis@cz.husqvarna.com

Denmark

GARDENA / Husqvarna
Consumer Outdoor Products
Salgsafdelning Danmark
Box 9003
S-200 39 Malmö
info@gardena.dk

Dominican Republic

BOSQUESA, S.R.L
Carretera Santiago Licey
Km. 5 ½
Esquina Copal II.
Santiago
Dominican Republic
Phone: (+809) 736-0333
joserbosquesa@claro.net.do

Ecuador

Husqvarna Ecuador S.A.
Arupos E1-181 y 10 de
Agosto Quito, Pichincha
Tel: (+593) 22800739
francisco.jacome@
husqvarna.com.ec

Estonia

Husqvarna Eesti OÜ
Consumer Outdoor Products
Kesk tee 10, Aaviku küla
Rae vald
Harju maakond
75305 Estonia
kontakt.etj@husqvarna.ee

Finland

Oy Husqvarna Ab
Consumer Outdoor Products
Lautatarhankatu 8 / P.L 3
00581 HELSINKI
info@gardena.fi

France

Husqvarna France
9/11 Allée des pierres mayettes
92635 Gennevilliers Cedex
France
http://www.gardena.com/fr
NF AZUR: 0 810 00 78 23
(Prix d'un appel local)

Georgia

ALD Group
Bellashvili 8
1159 Tbilisi

Great Britain

Husqvarna UK Ltd
Preston Road
Aycliffe Industrial Park
Newton Aycliffe
County Durham
DL5 6UP
info.gardena@
husqvarna.co.uk

Greece

Π.ΠΑΠΑΔΟΠΟΥΛΟΣ ΑΕΒΕ
Λεωφ. Αθηνών 92
Αθήνα
Τ.Κ.104 42
Ελλάδα
Τηλ. (+30) 210 5193100
info@papadopoulos.com.gr

Hungary

Husqvarna Magyarország Kft.
Ezred u. 1-3
1044 Budapest
Telefon: (+36) 1 251-4161
vevoszolgalat.husqvarna@
husqvarna.hu

Iceland

O. Johnson & Kaaber
Tunguhalsti 1
110 Reykjavik
ooj@ojk.is

Ireland

Husqvarna UK Ltd
Preston Road
Aycliffe Industrial Park
Newton Aycliffe
County Durham
DL5 6UP
info.gardena@
husqvarna.co.uk

Italy

Husqvarna Italia S.p.A.
Via Como 72
23866 VALMADRERA (LC)
Phone: (+39) 0341.203.111
info@gardenaitalia.it

Japan

KAKIUCHI Co. Ltd.
Sumitomo Realty &
Development Kojimachi
BLDG., 8F
5-1 Nibancyo
Chiyoda-ku
Tokyo 102-0084
Phone: (+81) 33 264 4721
m_ishihara@kaku-ichi.co.jp

Kazakhstan

LAMED LTD.
155/1, Tazhibayevoy Str.
050060 Almaty
IP Schmidt
Abayavenue 3B
110 005 Kostanay

Korea

Kyung Jin Trading CO.,LTD.
107-4, SunDuk Bld.,
YangJae-dong,
Seocho-gu,
Seoul, (zipcode: 137-891)
Phone: (+82) (0)2 574-6300

Kyrgyzstan

Alye Maki
ev. Molodaya Guardir J 3
720014
Bishkek

Latvia

Husqvarna Latvija
Consumer Outdoor Products
Bakūži iela 6
LV-1024 Rīga
info@husqvarna.lv

Lithuania

UAB Husqvarna Lietuva
Consumer Outdoor Products
Ateities pl. 77C
LT-52104 Kaunas
centras@husqvarna.lt

Luxembourg

Magasins Jules Neuberg
39, rue Jacques Stas
Luxembourg-Gasperich 259
Case Postale No. 12
Cambreburg 2010
Phone: (+352) 40 14 01
api@neuberg.lu

Mexico

AFOSA
Av. Lopez Mateos Sur # 5019
Col. La Calma 45070
Zapopan, Jalisco
Mexico
Phone: (+52) 33 3818-3434
icoimejo@afosa.com.mx

Moldova

Convel S.R.L.
290A Muncestri Str.
2002 Chisinau

Netherlands

GARDENA Nederland B.V.
Postbus 50176
1305 AD ALMERE
Phone: (+31) 36 521 00 00
info@gardena.nl

Neth. Antilles

Jonka Enterprises N.V.
Sta. Rosa Weg 196
P.O. Box 8200
Curaçao
Phone: (+599) 9 767 66 55
pgm@jonka.com

New Zealand

Husqvarna New Zealand Ltd.
PO Box 76-437
Manukau City 2241
Phone: (+64) (0) 9 9202410
support.nz@husqvarna.co.nz

Norway

GARDENA
Husqvarna Consumer
Outdoor Products
Salgskontor Norge
Kleiverveien 6
1540 Vestby
info@gardena.no

Peru

Husqvarna Perú S.A.
Jr. Ramón Cárcamo 710
Lima 1
Tel: (+51) 1 3320400 ext.416
juan.remuzgo@
husqvarna.com

Poland

Husqvarna
Poland Spółka z o.o.
ul. Wysockiego 15 b
03-371 Warszawa
Phone: (+48) 22 330 96 00
gardena@husqvarna.com.pl

Portugal

Husqvarna Portugal, SA
Lagaa – Albarraque
2635 – 595 R/o de Mourgo
Tel.: (+351) 21 922 85 30
Fax : (+351) 21 922 85 36
info@gardena.pt

Romania

Madex International Srl
Soseaua Odaii 117-123,
RO 013603 Bucuresti, S1
Phone: (+40) 21 352.76.03
madex@ines.ro

Russia / Россия

ООО „Хускв рн“
141400, Москва скв ю обл.,
г. Химки,
улиц Ленингр дск я,
вл дание 39, стр.6
Бизнес Центр
„Химки Бизнес П рк“,
помещение 0802_04
http://www.gardena.ru

Serbia

Domel d.o.o.
Autoput za Novi Sad bb
11 273 Belgrade
Phone: (+381) 11 848 88 12
miroslav.jejina@domel.rs

Singapore

Hy-Ray PRIVATE LIMITED
40 Jalan Pemimpin
#02-08 Tat Ann Building
Singapore 577185
Phone: (+65) 6253 2277
shying@hyray.com.sg

Slovak Republic

Husqvarna Cesko s.r.o.
Türkova 2319/5b
149 00 Praha 4 – Chodov
Bezplatná infolinka:
800 154 044
service@sk.husqvarna.com

Slovenia

Husqvarna Austria GmbH
Industriezeile 36
4010 Linz
Tel.: (+43) 732 77 01 01-485
service.gardena@
husqvarnagroup.com

South Africa

Husqvarna
Husqvarna (Pty) Ltd
Postnet Suite 250
Private Bag X6,
Cascades, 3202
South Africa
Phone: (+27) 33 846 9700
info@gardena.co.za

Spain

Husqvarna España S.A.
Calle de Rivas nº 10
28052 Madrid
Phone: (+34) 91 708 05 00
atencioncliente@gardena.es

Suriname

Agrofix n.v.
Verlengde Hogestraat # 22
Phone: (+597) 472426
agrofix@sr.net
Pobox : 2006
Paramaribo
Suriname – South America

Sweden

Husqvarna AB
S-561 82 Huskvarna
info@gardena.se

Switzerland / Schweiz

Husqvarna Schweiz AG
Consumer Products
Industriestrasse 10
5506 Mägenwil
Phone: (+41) (0) 62 887 37 90
info@gardena.ch

Turkey

GARDENA Dost Diş Ticaret
Müessesilik A.Ş.
Sanayi Cad. Adil Sokak
No: 1/B Kartal
34873 Istanbul
Phone: (+90) 216 38 93 939
info@gardena-dost.com.tr

Ukraine / Україна

ТОВ «Хускв рн Укр ін»
вул. В ольківськ , 34,
одпс 204-р
03022, Київ
Тел. (+38) 044 498 39 02
info@gardena.ua

Uruguay

FELI SA
Entre Rios 1083 CP 11600
Montevideo – Uruguay
Tel: (+598) 22 03 18 44
info@felisa.com.uy

Venezuela

Corporacion Casa y Jardín C.A.
Av. Caroní, Edif. Trezmen, PB.
Collinas de Bello Monte.
1050 Caracas.
Tlf: (+58) 212 992 33 22
info@casayjardin.net.ve

8868-20.960.02/0915
© GARDENA
Manufacturing GmbH
D-89070 Ulm
http://www.gardena.com

ОФИЦИАЛЬНЫЙ ДИЛЕР В УКРАИНЕ:

storgom.ua

ГРАФИК РАБОТЫ:

Пн. – Пт.: с 8:30 по 18:30

Сб.: с 09:00 по 16:00

Вс.: с 10:00 по 16:00

КОНТАКТЫ:

+38 (044) 360-46-77

+38 (066) 77-395-77

+38 (097) 77-236-77

+38 (093) 360-46-77

Детальное описание товара:

<https://storgom.ua/product/vysotorez-elektricheskii-gardena-tcs-720-20.html>

Другие товары: <https://storgom.ua/vysotorezy.html>