

TCS Li-18/20 Art. 8866

- |                                                                                                                                                                                                                                                                                                                                                                                                                                                                                                                                                                                                                                                                                                                                                                                                                                                                                                                                                                                                                                                                                                                                                                      |                                                                                                                                                                                                                                                                                                                                                                                                                                                                                                                                                                                                                                                                                                                                                                                                                                                                                                                                                                                                                                                                                                    |
|----------------------------------------------------------------------------------------------------------------------------------------------------------------------------------------------------------------------------------------------------------------------------------------------------------------------------------------------------------------------------------------------------------------------------------------------------------------------------------------------------------------------------------------------------------------------------------------------------------------------------------------------------------------------------------------------------------------------------------------------------------------------------------------------------------------------------------------------------------------------------------------------------------------------------------------------------------------------------------------------------------------------------------------------------------------------------------------------------------------------------------------------------------------------|----------------------------------------------------------------------------------------------------------------------------------------------------------------------------------------------------------------------------------------------------------------------------------------------------------------------------------------------------------------------------------------------------------------------------------------------------------------------------------------------------------------------------------------------------------------------------------------------------------------------------------------------------------------------------------------------------------------------------------------------------------------------------------------------------------------------------------------------------------------------------------------------------------------------------------------------------------------------------------------------------------------------------------------------------------------------------------------------------|
| <p><b>D Betriebsanleitung</b><br/>Accu-Hochentaster</p> <hr/> <p><b>GB Operating Instructions</b><br/>Battery Pole Pruner</p> <hr/> <p><b>F Mode d'emploi</b><br/>Élagueuse sur perche sur accu</p> <hr/> <p><b>NL Gebruiksaanwijzing</b><br/>Accu-telescoopkettingzaag</p> <hr/> <p><b>S Bruksanvisning</b><br/>Batteridrivnen Kvistsåg</p> <hr/> <p><b>DK Brugsanvisning</b><br/>Akku-grensav til højtsiddende grene</p> <hr/> <p><b>FI Käyttöohje</b><br/>Accu-raivaussaha</p> <hr/> <p><b>N Bruksanvisning</b><br/>Accu-beskjæringssaks</p> <hr/> <p><b>I Istruzioni per l'uso</b><br/>Potatore telescopico a batteria</p> <hr/> <p><b>E Instrucciones de empleo</b><br/>Sierra de pértiga telescópica con accu</p> <hr/> <p><b>P Manual de instruções</b><br/>Serra accu para poda em altura</p> <hr/> <p><b>PL Instrukcja obsługi</b><br/>Akumulatorowa pilarka łańcuchowa z trzonkiem teleskopowym</p> <hr/> <p><b>H Használati utasítás</b><br/>Akumulátoros magassági ágvgágó</p> <hr/> <p><b>CZ Návod k obsluze</b><br/>Akumulátorová teleskopická vyvétvovací pilka</p> <hr/> <p><b>SK Návod na obsluhu</b><br/>Akumulátorový teleskopický odvetvovač</p> | <p><b>GR Οδηγίες χρήσης</b><br/>Τηλεσκοπικό αλυσοπίρινο μπαταρίας</p> <hr/> <p><b>RUS Инструкция по эксплуатации</b><br/>Аккумуляторный высоторез</p> <hr/> <p><b>SLO Navodilo za uporabo</b><br/>Akumulatorski obrezovalnik za veje</p> <hr/> <p><b>HR Upute za uporabu</b><br/>Akumulatorska teleskopska pila</p> <hr/> <p><b>SRB Uputstvo za rad</b><br/>Akumulatorska teleskopska testera</p> <hr/> <p><b>UA Інструкція з експлуатації</b><br/>Акумуляторного телескопічного сучкоріза-пилки</p> <hr/> <p><b>RO Instrucțiuni de utilizare</b><br/>Foarfecă cu acumulator pentru rărireă crengilor copacilor înalți</p> <hr/> <p><b>TR Kullanma Kılavuzu</b><br/>Accu High Kesici</p> <hr/> <p><b>BG Инструкция за експлоатация</b><br/>Телескопична акумулаторна кастрачка</p> <hr/> <p><b>AL Manual përdorimi</b><br/>Sharrë degësh me bateri</p> <hr/> <p><b>EST Kasutusjuhend</b><br/>Akuga kõrglõikur</p> <hr/> <p><b>LT Eksploatavimo instrukcija</b><br/>Akumulatorinė aukštapijovė</p> <hr/> <p><b>LV Lietošanas instrukcija</b><br/>Atzarotājs ar akumulatoru un teleskopisko kātu</p> |
|----------------------------------------------------------------------------------------------------------------------------------------------------------------------------------------------------------------------------------------------------------------------------------------------------------------------------------------------------------------------------------------------------------------------------------------------------------------------------------------------------------------------------------------------------------------------------------------------------------------------------------------------------------------------------------------------------------------------------------------------------------------------------------------------------------------------------------------------------------------------------------------------------------------------------------------------------------------------------------------------------------------------------------------------------------------------------------------------------------------------------------------------------------------------|----------------------------------------------------------------------------------------------------------------------------------------------------------------------------------------------------------------------------------------------------------------------------------------------------------------------------------------------------------------------------------------------------------------------------------------------------------------------------------------------------------------------------------------------------------------------------------------------------------------------------------------------------------------------------------------------------------------------------------------------------------------------------------------------------------------------------------------------------------------------------------------------------------------------------------------------------------------------------------------------------------------------------------------------------------------------------------------------------|

# GARDENA акумуляторного телескопічного сучкоріза-пилки TCS Li-18/20



**Це переклад німецького оригіналу інструкції з експлуатації.** Прочитайте, будь ласка, уважно цю інструкцію з експлуатації й дотримуйтесь її вказівок. Ознайомтеся за допомогою цієї інструкції з експлуатації з виробом, його правильним застосуванням, а також вказівками з техніки безпеки.



Через можливі причини виникнення небезпечних ситуацій дітям та підліткам віком до 16 років, а також особам, які не ознайомлені з даною інструкцією з експлуатації, не дозволяється користуватися цим виробом. Люди з погіршеними фізичними або ментальними здібностями повинні використовувати продукцію тільки під присмотром або біля інструктажу особи доглядача. Діти повинні перебувати під наглядом дорослих, щоб упевнитись, що вони не граються з виробом.

→ Будь ласка, дбайливо зберігаєте дану інструкцію.

## Показчик змісту:

1. Область застосування Вашого GARDENA акумуляторного телескопічного сучкоріза-пилки	263
2. Вказівки з техніки безпеки	263
3. Монтаж	267
4. Введення в експлуатацію	267
5. Експлуатація	269
6. Зберігання	271
7. Технічне обслуговування	271
8. Усунення несправностей	273
9. Оснащення, що додатково рекомендується	274
10. Технічні дані	274
11. Сервіс/Гарантія	275

## 1. Область застосування Вашого GARDENA акумуляторного телескопічного сучкоріза-пилки

### Належне застосування:

Акумуляторний телескопічний сучкоріз-пилка від GARDENA призначений для обрізання дерев, живоплотів, однорічних і багаторічних кущів з діаметром гілок макс. до 8 см у домашньому та дачному саду.

Дотримання вимог цієї інструкції з експлуатації є передумовою належного застосування акумуляторного телескопічного сучкоріза-пилки.

### Увага:



#### НЕБЕЗПЕЧНО!

**Сучкоріз-пилку не можна використовувати для рубання дерев. Обрізайте гілки дрібними частинами, щоб вони не впали на Вас; великі гілки, що впали на землю, можуть підскочити догори. Під час обрізки не стійте під гілкою.**

## 2. Вказівки з техніки безпеки



Ваша машина у випадку неналежного застосування може викликати небезпеку і спричинити серйозні поранення оператора та інших осіб! Потрібно дотримуватися усіх попереджувальних написів та правил техніки безпеки, щоб могли забезпечити надійне застосування та належну продуктивність роботи Вашої машини. Оператор несе відповідальність за дотримання усіх наведених в цьому довіднику та на машині попереджувальних написів та правил техніки безпеки.

Пояснення символів, що наведені на машині.



#### **УВАГА!**

Інструкція з експлуатації повинна бути старанно прочитана, щоб забезпечити розуміння усіх елементів управління та їхніх функцій.



Небезпека ураження електричним струмом!  
Дотримуйтеся відстані мінімум 10 м від ліній електропередач.



Завжди одягайте захисні рукавички.



Завжди одягайте захисне взуття з нековзною підошвою.



Завжди одягайте захисний шолом.



Завжди одягайте захисні окуляри та навушники.



Не допускайте попадання на прилад дощу та впливу інших джерел вологи. Не залишайте прилад в дощову погоду на відкритому повітрі.

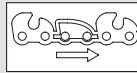

Напрямок обертання ланцюга.

Загальні вказівки з техніки безпеки при застосуванні електроінструментів



**ЗАСТЕРЕЖЕННЯ!** Прочитайте всі вказівки з техніки безпеки та інші інструкції.

Якщо наступні застереження та інструкції не дотримуються, існує небезпека ураження струмом, виникнення пожегу та/або спричинення тяжких поранень.

Усі вказівки з техніки безпеки та інші інструкції слід надійно зберігати для майбутнього застосування. Термін "електроінструмент" у вказівках з техніки безпеки стосується Вашого електроінструменту, який працює від електромережі (з кабелем) або Вашого електроінструменту, який працює на батарейках або на акумуляторі (без кабелю).

#### **1) Безпека на робочому місці**

**а) Слідкуйте за чистотою та хорошим освітленням в робочому середовищі.** В нехайноні прибраному або погано освітленому середовищі існує підвищений ризик виникнення нещасного випадку.

**б) Не експлуатуйте електроінструменти у вибухо-небезпечних зонах, в таких як майже поблизу займистих рідин, газів або пилу.**

Електроінструменти продукують іскри, які можуть запалити пил або димові гази.

**в) Дітей та спостерігачів тримайте на відстані, якщо Ви користуєтеся електроінструментом.** Відволікання може призвести до втрати контролю над інструментом.

#### **2) Безпека електричних приладів**

**а) Сіткова вилка електроінструменту повинна бути розрахована для використовуваної мережевої штепсельної розетки. Не вдавайтеся до всякого роду модифікувань над вилкою.** Не застосовуйте ніяких штепселів-перехідників для заземлених електроінструментів. Оригінальна вилка та належні штепсельні розетки зменшують ризик спричинення ураження струмом.

**б) Уникайте контакту тіла з заземленими поверхнями, такими як труби, батареї опалення, плити та холодильники.** Якщо Ваша батарея опалення заземлена, існує підвищений ризик ураження струмом.

**в) На електроінструменті не дозволяється допускати попадання дощу та впливу джерел вологи.** Вода, яка проникає в електроінструмент, підвищує ризик ураження електричним струмом.

**г) Турботливо обходьтеся з сітвовим кабелем. Не застосовуйте кабель для того, щоб транспортувати електроінструмент або тягнути його чи для того, щоб виняти вилку. Кабель утримуйте на відстані від високих температур, мастил, гострих кантів та рухомих предметів. Пошкоджений та залупаний кабельний провід підвищує ризик ураження струмом.**

**д) Застосовуйте придатний подовжувальний кабель, якщо Ви експлуатуете електроінструмент на відкритому повітрі.** Застосування передбаченого для використання на відкритому повітрі подовжувального кабелю зменшує ризик ураження струмом.

**е) Якщо не можна уникнути використання електроінструменту в вологому місці, необхідно захистити прилад автоматичним вимикачем запобіжником, який спрацює у випадку витоку струму.** Застосування автоматичного вимикача-запобіжника зменшує ризик ураження струмом.

#### **3) Особиста безпека**

**а) Залишайтеся пильними, слідкуйте за тим, що Ви робите, і керуйтеся своїм здоровим глуздом, коли Ви користуєтеся електроінструментом. Не експлуатуйте електроінструменти, якщо Ви втомлені або хворі, або перебуваєте під впливом наркотиків, алкоголю або медикаментів. Вже один момент неуважності при обходженні з електроінструментами може призвести до тяжких поранень.**

**б) Носіть особисте захисне спорядження. Завжди носіть захисні окуляри. Необхідно придбати засоби індивідуального захисту в спеціалізованому магазині. Носіння відповідного захисного спорядження, таких речей як протипилового респіратора, нековзного безпечного взуття, захисного шолому або захисних навушників, зменшує ризик спричинення поранень.**

**в) Запобігайте помилкового ввєдєння в експлуатацію. Переконайтеся, що прилад відключений, перед тим як Ви його підключите до джерела електроенергії та/або батареї, будете піднімати чи транспортувати. Транспортування приладу при натисненні пальцем на вмикач та підключення ввімкнених електроінструментів до джерела напруги можуть призвести до виникнення нещасних випадків.**

**г) Заберіть всі настановні ключі та інші ключі перед тим, як Ви включите електроінструмент. Залишені на обертаючій частині електроінструменту ключі можуть призвести до поранень.**

д) Не перевантажуйте роботою. Щоб уникнути перевтоми, змінійте робочі положення та робіть достатню кількість пауз. Завжди слідкуйте за перебуванням на твердій основі і утримуйте рівновагу.

*Це уможливить кращий контроль над електроінструментом в непередбачених ситуаціях.*

е) Носіть придатний одяг. Не носіть довгий одяг та великі прикраси. Слідкуйте за тим, щоб волосся, одяг та рукавиці не потрапляли в область рухомих деталей. Довгий одяг, великі прикраси та довге волосся можуть западати в рухомі частини.

є) Якщо в наявності є установки для пиლოსосів та збирання пилу, підключіть їх і застосуйте згідно належного порядку.

*Застосування пиловідділювача зменшує ризик виникнення спричиненої пилом небезпеки.*

#### **4) Застосування електроінструментів та догляд за ними**

а) При застосуванні електроінструменту не вдавайтеся до прикладення надмірної сили. Для кожного відповідного процесу застосовуйте належний електроінструмент.

*Кожен інструмент виконує своє завдання найкращим і найнадійнішим чином, якщо він застосовується з метою, передбаченою виробником.*

б) Не застосовуйте електроінструмент, який не включається і не виключається через вимикач.

*Кожен електроінструмент, вмикач/вимикач якого не спрацьовує, являє собою небезпеку і повинен бути відремонтований.*

в) Від'єднайте вилку приладу від мережевої розетки і/або акумулятор приладу до того, як Ви проведете установку на електроінструменті, замінюватимете комплектуючі деталі або зберігатимете прилад. Ці запобіжні заходи з техніки безпеки зменшать ризик помилкового включення інструменту.

г) Незастосовувати електроінструменти зберігайте поза зоною доступу дітей. Не дозволяйте особам, які не обізнані з експлуатацією електроінструменту або наданими інструкціями, користуватися ним. В руках невірних користувачів електроінструменти вважаються небезпечними.

д) Електроінструменти утримуйте в справному стані. Переконайтеся в тому, що рухомі деталі правильно оснащені і безперешкодно рухаються, що ніякі деталі не зламані і що режим функціонування приладу не порушений. Пошкоджені електроінструменти перед застосуванням відремонтуйте. Багаточисленні нещасні випадки виникають через недостатньо доглянуті електроінструменти.

е) Ріжучі інструменти тримайте гостро наточеними і чистими. Згідно належного порядку доглянуті ріжучі інструменти з гострими ріжучими кантами не так швидко зціплюються і вони простіші в обходженні.

є) Користуйтеся електроінструментом, до якого комплектуючі деталі, ножі і т.д. підходять згідно цих інструкцій і зверніть увагу при цьому на умови роботи та види виконуваних робіт. Застосування непередбачених інструкціями електроінструментів може призвести до небезпечних ситуацій.

#### **5) Застосування акумуляторного інструменту та обходження з ним**

а) Акумулятори заряджайте тільки в зарядних пристроях, які рекомендуються виробником. Для зарядного пристрою, який придатний для певного виду акумуляторів, існує небезпека виникнення пожежі, якщо він застосовується з іншими акумуляторами.

б) В електроінструментах застосовуйте тільки передбачені для них акумулятори.

*Застосування інших акумуляторів може спричинити поранення і викликати небезпеку пожежі.*

в) Утримуйте невикористовувані акумулятори на відстані від канцелярських скріпок, монет, ключів, голком, гвинтів або інших дрібних металічних предметів, які можуть спричинити замикання контактів. *Коротке замикання контактів акумулятора може призвести до виникнення горіння або вогню.*

г) При неправильному застосуванні рідина може вийти з акумулятора. Уникайте контакту з нею. Якщо випадково Ви торкнулися рідини з акумулятора, сполосніть руки водою. Якщо рідина потрапила в очі, скористуйтеся додатково лікарською допомогою.

*Рідина, яка виходить з акумулятора, може призвести до подразнень шкіри або виникнення горіння.*

#### **б) Сервісне обслуговування**

а) Свій електроінструмент ремонтуйте тільки у кваліфікованих спеціалістів і лише з використанням оригінальних деталей.

*Це забезпечить гарантію безреження безпеки приладу.*

#### **Сучкорізі-пилка – вказівки з техніки безпеки**

- Слідкуйте за тим, щоб ніякі частини тіла не попали в зону руху ланцюга. Не забирайте обрізки чи не тримайте гілки, які повинні бути зрізані, коли ножі ще рухаються. Переконайтеся, що пристрій виключений, коли Ви видаляєте блокуючі предмети.

*Одна мить неуважності при використанні сучкорізі-пилки може привести до серйозних травм.*

- Носіть сучкорізі-пилку тільки за ручку і тільки тоді, коли ланцюг більше не рухається. При транспортванні або зберіганні завжди закривайте пиляльний апарат кожухом.

*Правильне поводження із сучкорізом-пилкою зменшить ризик можливих ран від пиляльного ланцюга.*

- Утримуйте електроінструмент за ізольовані ручки, оскільки пиляльний ланцюг може зашкодити приховані електричні кабелі.

*Контакт пиляльного апарата з дротом, що перебуває під напругою, може призвести до створення напруги в металевих деталях інструмента й призвести до ураження електричним струмом.*

#### **Додаткові рекомендації з техніки безпеки та безпеки на робочому місці**

Використовуйте сучкорізі-пилку тільки за його призначенням.

Оператор або користувач відповідальний за виникнення нещасних випадків з іншими особами, і за безпеку, яка може завдати шкоди їм або їхньому майну. Особливо слідкуйте за безпекою третіх осіб через збільшений радіус робочої зони, коли висунуте телескопіювання.

Небезпека! При використанні захисних навушників та через шум пристрою, можна не помітити наближення людей.

Небезпечно! Під час експлуатації цей прилад створює електромагнітне поле. Це поле за певних умов може впливати на активні і пасивні медичні імплантати. Щоб уникнути ризику виникнення важких чи смертельних травм, ми рекомендуємо особам з медичними

імплантатами звернутися за консультацією до свого лікаря або виробника медичних імплантатів перед тим як користуватися приладом.  
Не використовуйте пристрій у разі небезпеки наближення грози.

### Дані щодо безпеки при застосуванні електричних деталей

Зарядний пристрій необхідно підключати тільки до мережі змінного струму з напругою, зазначеною на типовій таблиці.

Ні за яких обставин не дозволяється підключати заземлення до якоїсь із частин виробу.

### Особиста безпека

Завжди носіть належний одяг, рукавиці та стійке взуття. Огляньте ділянки, де буде використовуватися сучкоріз-пилка й вилучіть увесь дріт, приховані електричні кабелі та інші сторонні предмети.

Усі зміни конфігурації пристрою (поворот ріжучої головки, подовження телескопічної трубки) дозволяється виконувати тільки при надягнутому захисному кожусі, а сучкоріз-пилка при цьому не повинен опиратися на пиляльний апарат.

Перед використанням і після отримання сильного удару машину слід перевірити на предмет тріщин або пошкодження і при потребі провести ремонтні роботи.

Ніколи не намагайтеся працювати з некомплектним або з модифікованим без дозволу виробника сучкорізом-пилкою.

### Застосування та догляд за електроінструментами

Ви повинні знати, як Ви можете вимкнути прилад у випадку необхідності.

Ніколи не тримайте сучкоріз-пилку за захисний кожух. Не використовуйте сучкоріз-пилку, якщо ушкоджені захисні пристрої.

При роботі із сучкоріз-пилкою забороняється використовувати драбину.

Використовуйте пристрій тільки стоячи на твердому ґрунті.

### Зніміть акумулятор:

- перед тим, як залишити сучкоріз-пилку без нагляду на якийсь час;
- перед тим як зняти блокування;
- перед перевіркою або очищенням або проведенням ремонту сучкоріз-пилки;
- якщо сучкоріз-пилка наشوухнувся на який-небудь предмет. Сучкоріз-пилку можна знову використовувати тільки тоді, коли буде дійсно встановлено, що сучкоріз-пилка повністю перебуває в безпечному робочому стані;
- якщо сучкоріз-пилка почне незвичайно сильно вібрувати. В даному випадку його необхідно негайно перевірити. Надмірна вібрація може спричинити поранення.
- перед тим як Ви передасте прилад іншій особі.

Небезпечно! Маленьких дітей під час проведення монтажу тримайте на відстані. Під час проведення монтажу вони можуть проковтнути маленькі деталі і існує небезпека задусшення поліетиленовим пакетом від упаковки.

### Догляд та зберігання



#### НЕБЕЗПЕКА ПОРАНЕННЯ!

Не доторкайтеся до ланцюга.

→ По закінченні роботи або при перерві у роботі одягніть захисний кожух.

Усі гайки й гвинти повинні бути туго закручені, щоб забезпечити безпечний режим роботи пристрою.

### Безпека акумулятора



#### НЕБЕЗПЕКА ЗАЙМАННЯ!

Акумулятор, який заряджається, у процесі зарядки повинен знаходитися на негорючій, термостійкій поверхні, яка не проводить електричний струм. Оберегайте акумулятор і зарядний пристрій від контакту з їдкими, горючими й легкозаймистими предметами. Під час процесу зарядки нічим не накривайте зарядний пристрій і акумулятор. У разі появи диму або вогню негайно від'єднайте зарядний пристрій від електричної мережі.

Для зарядки дозволяється використовувати тільки зарядний пристрій від фірми GARDENA, що входить до комплекту поставки. При застосуванні зарядних пристроїв інших виробників виникає небезпека пошкодження акумулятора і навіть виникнення пожежі.



#### ВИБУХОНЕБЕЗПЕЧНІСТЬ!

→ Захищайте заміний акумулятор від високих температур та вогню. Ніколи не кладіть його на радіатор опалення і не піддавайте його тривалому впливу активного сонячного випромінювання.



#### Зарядний пристрій не дозволяється застосовувати на відкритому повітрі.

→ Ніколи не піддавайте зарядний пристрій впливу вологи та сирості.

Акумулятор застосуйте тільки при температурі навколишнього середовища від 0 °C до 40 °C. Несправну акумуляторну батарею необхідно утилізувати належним чином. Забороняється пересилати її поштою. За біль детальною інформацією, будь ласка, зверніться до місцевих підприємств з переробки відходів. Кабель зарядки повинен регулярно випробовуватися на наявність ознак пошкодження і старіння (ламкості), і його використовувати дозволяється тільки в бездоганному стані. Зарядний пристрій, що іде в поставці, дозволяється застосовувати тільки для зарядки поставленого разом акумулятора. Незарядні батареї не дозволяється заряджати цим зарядним пристроєм (Небезпека виникнення пожежі). Після зарядки зарядний пристрій необхідно відключити від мережі і акумулятора. Акумулятори можна заряджати тільки при температурі від 0 °C до 45 °C. Після сильного навантаження дайте спочатку акумулятору охолонути.

### Зберігання

При зберіганні сучкоріз-пилку не можна піддавати впливу прямих сонячних променів.

Сучкоріз-пилку не можна зберігати в місцях, де може накопичуватися статична електрика.

## 3. Монтаж

До поставки входять: сучкоріз-пилка, акумуляторна батарея, зарядний пристрій, пиляльний ланцюг, пиляльний апарат, захисний кожух із ключем-шестигранником та інструкція з експлуатації.

### Монтаж телескопічної ручки:

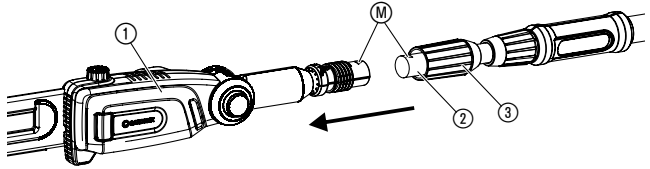
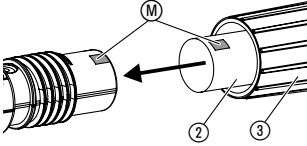

1. Вставте телескопічну трубку ② до упору в блок мотора ①. При цьому обидві мітки (M) повинні знаходитися друг проти друга.
2. Затягніть сіру гайку ③.

### Установка наплічного ремня:

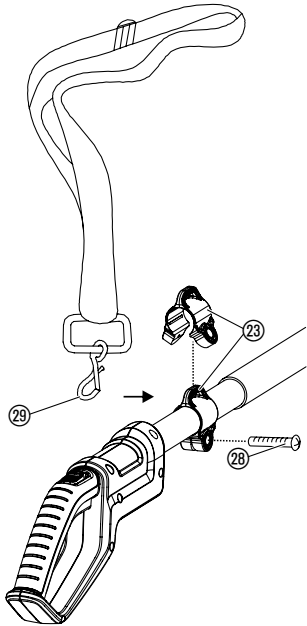

1. Розкрийте тримач пояса ⑳, затисніть навколо трубки та затягніть гвинт ㉘.
2. Причепіть гак-карабін ㉙ наплічного ремня до тримача пояса ㉘.
3. Відрегулюйте необхідну довжину пояса за допомогою затискача, що швидко закривається.

### УВАГА!

**Необхідно використовувати наплічний ремінь, який входить до поставки.**

## 4. Введення в експлуатацію

### Зарядіть акумулятор:



**УВАГА! Перенапруга руйнує акумулятори і зарядний пристрій.**

→ Слідкуйте за належною напругою в мережі.

Перед проведенням першого обслуговування потрібно повністю зарядити частково зарядженої акумулятор. Тривалість процесу зарядки (при повністю розрядженому акумуляторі) див. в розділі 10. Технічні дані.

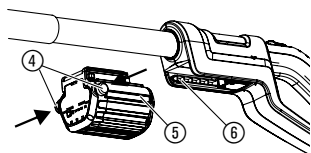

Літій-іонний акумулятор може заряджатися в будь-якому стані зарядження і процес зарядки дозволяється в будь-який час переривати, не завдаючи шкоди акумулятору (ефект пам'яті відсутній).

1. Натисніть обидві кнопки розімкнення (4) та витягніть акумуляторну батарею (5) з кріплення (6) на ручці.
2. Вилку зарядного кабелю (7) вставте в акумулятор (5).
3. Зарядний пристрій (8) вставте в сітвову розетку.

**Контрольна лампа зарядки (9) на зарядному пристрої блимає з інтервалом в одну секунду зеленим кольором: Акумуляторна батарея заряджається.**

**Контрольна лампа зарядки (9) на зарядному пристрої світиться зеленим кольором: Акумуляторна батарея повністю заряджена.**

(Тривалість зарядки див. 10. Технічні дані).

**Індикатор зарядженості акумуляторної батареї під час заряджання:**

зарядженість на 100 %	L1, L2 і L3 світаються.
-----------------------	-------------------------

зарядженість на 66 – 99 %	L1 і L2 світаються, L3 блимає.
---------------------------	--------------------------------

зарядженість на 33 – 65 %	L1 світиться, L2 блимає.
---------------------------	--------------------------

зарядженість на 0 – 32 %	L1 блимає.
--------------------------	------------

**У процесі зарядки регулярно контролюйте стан зарядки.**

4. Коли процес зарядки завершений, від'єднайте акумулятор (5) від зарядного пристрою (8). Від'єднайте спершу акумулятор (5) від зарядного пристрою (8), а потім від'єднайте зарядний пристрій (8) від електричної мережі.
5. Встановіть акумуляторну батарею (5) в кріплення акумуляторної батареї (6) на ручці, щоб вона відчутно увійшла в зачеплення.

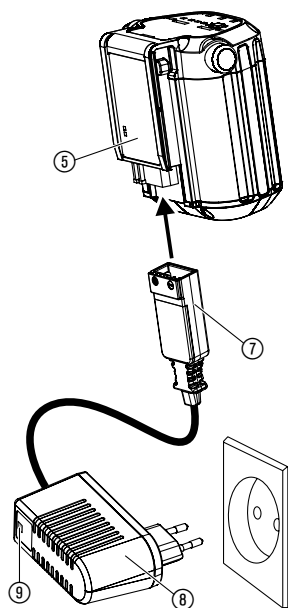

**Уникайте глибокого розрядження:**

При розрядці батареї спрацьовує система захисту від глибокої розрядки, яка автоматично вимикає пристрій до того, як батарея повністю розрядиться. Для того, щоб повністю заряджена акумуляторна батарея не розрядилася через від'єднаний зарядний пристрій, після зарядки її потрібно від'єднати від зарядного пристрою. Якщо акумуляторна батарея зберігалася більше одного року, її треба знову повністю зарядити. Коли акумуляторна батарея повністю розрядилася, контрольна лампа зарядки (9) швидко блимає (2 рази на секунду). Якщо через 10 хвилин контрольна лампа зарядки (9) продовжує швидко блимати, має місце несправність (дивись 8. Усунення несправностей). Якщо на акумуляторній батареї блимає світлодіодний індикатор неполадки (W), має місце несправність (дивись 8. Усунення несправностей). Коли акумуляторна батарея повністю розрядилася, стан зарядженості буде відображений на світлодіодному індикаторі батареї із затримкою приблизно 20 хвилин. Під час зарядки на зарядному пристрої завжди блимає контрольна лампа зарядки (9).

**Індикатор зарядженості акумуляторної батареї під час роботи:**

→ Натисніть кнопку (B) на акумуляторній батареї.

зарядженість на 66 – 99 %	L1, L2 і L3 світаються.
---------------------------	-------------------------

зарядженість на 33 – 65 %	L1 і L2 світаються.
---------------------------	---------------------

зарядженість на 10 – 32 %	L1 світиться.
---------------------------	---------------

зарядженість на 1 – 9 %	L1 блимає.
-------------------------	------------

зарядженість на 0 %	Індикації нема.
---------------------	-----------------

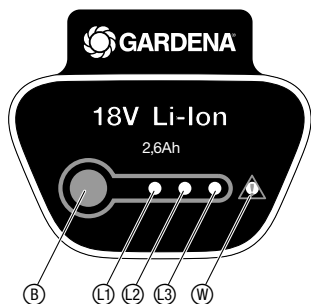

### Заправлення мастила для ланцюга:

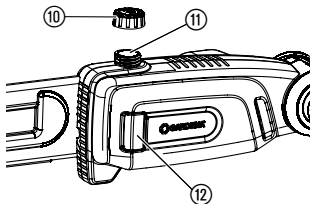

### Перевірка системи змащування:



### НЕБЕЗПЕКА!

Якщо ланцюг на пиляльному апараті недостатньо змазаний, то розрив ланцюга може привести до травм.

→ Перед кожним використанням перевіряйте, чи покритий ланцюг достатньою кількістю мастила.

Ми рекомендуємо використовувати мастило від GARDENA Арт. 6006 або еквівалентне мастило зі спеціалізованого магазину.

1. Відгвинтіть кришку масляного бачка ⑩.
2. Заливайте мастило для ланцюга в наливний отвір ⑪ доти, поки віконце контролю мастила ⑫ не заповниться повністю мастилом.
3. Нагвинтіть кришку масляного бачка ⑩.

Якщо на пристрій було пролите мастило, необхідно ретельно його очистити.

→ Тримайте пиляльний апарат ⑬ над світлою поверхнею зрізаного дерева на відстані 20 см. Через хвилину роботи машини на поверхні повинні бути добре видні сліди мастила.

**Пиляльний апарат у жодному разі не повинен торкатися піску або ґрунту, тому що це приведе до підвищеного зношування ланцюга!**

## 5. Експлуатація

### Робочі положення:

Сучкоріз-пилку можна використовувати в 2 робочих положеннях (зверху / знизу). Для досягнення рівного зрізу товсті гілки необхідно зрізати в 2 кроки. (як показано на малюнках).

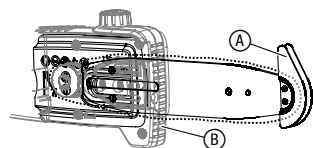
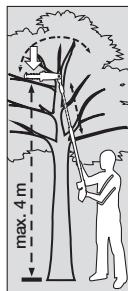
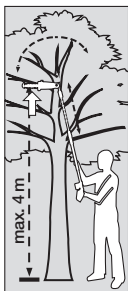

**Зверху (товсті гілки):**  
1. Надпиляйте гілку знизу макс. до 1/3 її діаметра (пиляльний ланцюг створює навантаження на передній упор ①).

**Зверху (товсті гілки):**  
2. Надпиляйте гілку зверху (пиляльний ланцюг створює навантаження на задній упор ②).

**Знизу:**  
Надпиляйте зверху (пиляльний ланцюг створює навантаження на задній упор ②).



### НЕБЕЗПЕКА!

Під час обрізки не стійте під гілкою!



### Поворот блока мотора:

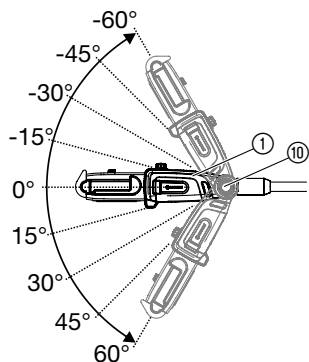

Блок мотора ① можна нахилити від 60° до – 60° із кроком 15.

1. Зніміть акумулятор з ручки (див. розділ 4. Введення в експлуатацію).
2. Тримайте обидві оранжеві кнопки ⑩ у натисnutім положенні.
3. Установіть блок мотора ① у необхідне положення.
4. Відпустіть обидві оранжеві кнопки ⑩ і дайте блоку мотора ① зафіксуватися.
5. Пересуньте акумулятор на ручку (див. розділ 4. Введення в експлуатацію).

### Подовження телескопічної трубки:

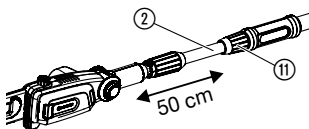

Телескопічну трубку ② можна безступінчатно подовжити до 50 см.

1. Зніміть акумулятор з ручки (див. розділ 4. Введення в експлуатацію).
2. Відкрутіть оранжеву гайку ⑪, висуньте телескопічну трубку ② на необхідну довжину й закрутіть знову оранжеву гайку ⑪.
3. Пересуньте акумулятор на ручку (див. розділ 4. Введення в експлуатацію).

### Запуск сучкоріза-пилки:

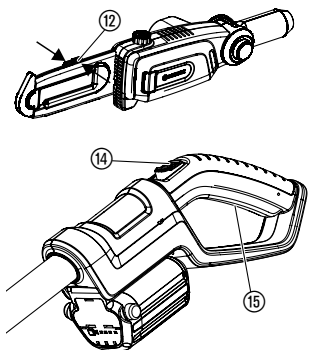

### ⚠ НЕБЕЗПЕКА!

Травми через порізі!

→ У жодному разі не блокуйте захисні пристрої (наприклад, зафіксувавши захист від мимовільного включення і/або пускову кнопку в натисnutому стані).

Перед початком виконання робіт необхідно перевірити наступні параметри:

- Залита достатня кількість мастила для ланцюга й перевірена система змащування (див. розділ 4. Введення в експлуатацію).
- Пиляльний ланцюг натягнутий (див. розділ 7. Технічне обслуговування)

### Включення сучкоріза-пилки:

1. Відкрийте фіксатор захисного кожуха ⑫ і зніміть його з пиляльного апарата.
2. Пересуньте акумулятор на ручку (див. розділ 4. Введення в експлуатацію).
3. Тримайте сучкоріз-пилку однією рукою за телескопічну ручку, а іншою рукою за ручку приладу.
4. Пересуньте захист від мимовільного включення ⑭ уперед, а потім натисніть пускову кнопку ⑮. Сучкоріз-пилка запускається.
5. Відпустіть захист від мимовільного включення ⑭.

### Виключення сучкоріза-пилки:

1. Відпустіть пускову кнопку ⑮.
2. Зніміть акумулятор з ручки (див. розділ 4. Введення в експлуатацію).
3. Натягніть захисний кожух ⑫ на пиляльний апарат і закрийте, щоб спрацював фіксатор.

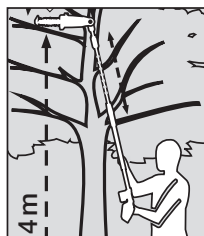

## 6. Зберігання

### Виведення з експлуатації:

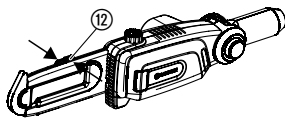

**Утилізація:**  
(згідно з положенням ЄС  
RL 2012/19/EU)



**Утилізація  
акумулятора:**



Li-ion

**Місце зберігання повинне бути недоступним для дітей.**

1. Витягніть акумулятор та зарядьте його (див. розділ 4. Введення в експлуатацію).
2. Очистіть сучкоріз-пилку (див. 7. Технічне обслуговування) і натягніть на пиляльний апарат захисний кожух ⑫ і закрийте, щоб спрацював фіксатор.
3. Сучкоріз-пилку зберігайте в сухому, захищеному від морозу місці.

Прилад не дозволяється викидати в звичайне побутове сміття, він повинен технічно правильно утилізуватися.

→ Важливо: Утилізуйте прилад через Ваш пункт утилізації комунальних відходів.

Акумулятор тримера GARDENA укомплектований літєвоіонними батареями, які не дозволяється викидати після збігання терміну їх служби із звичайними побутовими відходами.

### Увага:

Спеціалізованою утилізацією в Німеччині займається торговий представник GARDENA або місцевий комунальний пункт утилізації.

1. Повністю розрядіть літєво-іонні батареї.
2. Утилізуйте літєво-іонні батареї через спеціалізований пункт.

## 7. Технічне обслуговування

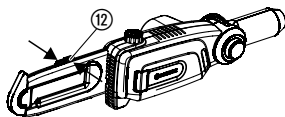

### Очищення сучкоріза-пилки:

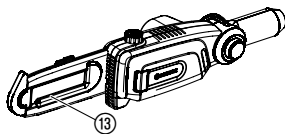

**НЕБЕЗПЕКА! Небезпека поранення!**

Небезпека одержання різаної травми при мимовільному включенні сучкоріза-пилки.

→ Перед проведенням техобслуговування витягніть акумулятор (див. розділ 4. Введення в експлуатацію) і натягніть на пиляльний апарат захисний кожух ⑫ і закрийте його, щоб спрацював фіксатор.



**УВАГА! Пошкодження сучкоріза-пилки!**

→ Не дозволяється чистити сучкоріз-пилку під проточною водою або під впливом високого тиску.

1. Сучкоріз-пилку очищуйте вологою ганчіркою.
2. При необхідності очистіть пиляльний апарат ⑬ щіткою.

## Заміна пиляльного ланцюга:

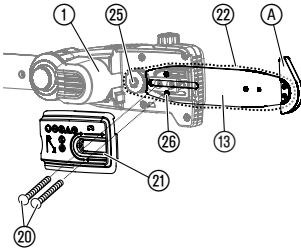
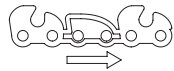
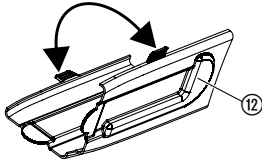

## УВАГА! Небезпека поранення!

Небезпека одержання різаної травми через пиляльний ланцюг.

→ При заміні пиляльного ланцюга одягайте захисні рукавички.

Якщо продуктивність пилки значно знизилася (пиляльний ланцюг затупився), необхідно його замінити. Ключ-шестигранник для гвинта 20 перебуває в захисному кожусі 12.

Дозволяється використовувати тільки оригінальний GARDENA запасний ланцюг і оригінальний пиляльний апарат арт. № 4048 або запасний ланцюг арт. № 4049.

1. Викрутіть обидва гвинта 20 і зніміть кришку 21.
2. Зніміть пиляльний апарат 13 з пиляльним ланцюгом 22 і зніміть старий ланцюг 22 з пиляльного апарата 13.
3. Почистіть блок мотора 1, пиляльний апарат 13 і кришку 21. При цьому приділіть особливу увагу гумовим ущільнювачам у корпусі й кришці 21.
4. Новий пиляльний ланцюг 22 надягніть через передній упор пиляльного апарата 13 і **при цьому зверніть увагу на напрямок руху ланцюга і стежте за тим, щоб передній упор був повернений вгору**.
5. Установіть пиляльний апарат 13 на блок мотора 1 таким чином, щоб болт натягу ланцюга 26 проходив крізь пиляльний апарат 13, а ланцюг 22 перебував на провідній зірочці 25.
6. Установіть кришку 21 (при цьому зверніть увагу на резинові ущільнювачі) і **затягніть злегка** обидва гвинта 20.
7. Натягніть пиляльний ланцюг.

## Натягніть пиляльний ланцюг:

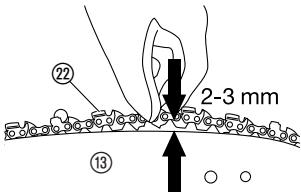

## НЕБЕЗПЕКА ОПІКУ!

Надто сильно натягнутий пиляльний ланцюг може привести до перевантаження мотора й до поломок, а недостатній натяг ланцюга – до зіскакування ланцюга із шни. Правильно натягнутий пиляльний ланцюг забезпечує якісне розпилювання, **оптимальний час роботи акумулятора** й подовжує термін служби. Тому регулярно контролюйте натяг пиляльного ланцюга, тому що ланцюг у процесі використання може розтягуватися (особливо, якщо ланцюг новий; після першого монтажу необхідно перевірити натяг пиляльного ланцюга після того, як ланцюгова пилка проробила кілька хвилин).

→ **Не натягайте пиляльний ланцюг відразу після його використання, а почекайте, поки він охолідиться.**

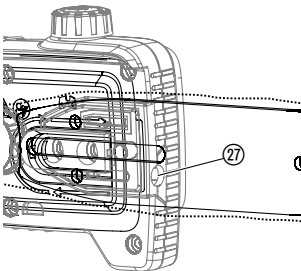

1. Посередині пиляльного апарата 13 відтягніть нагору пиляльний ланцюг 22. Зазор повинен складати 2 – 3 мм.
2. Поверніть регулювальний гвинт 27 за годинниковою стрілкою, якщо натяг ланцюга дуже слабкий і поверніть регулювальний гвинт 27 проти годинникової стрілки, якщо пиляльний ланцюг натягнутий занадто сильно.
3. Загвинтіть до упору кришку 21.
4. Запустіть пристрій приблизно на 10 сек.
5. Знову перевірте натяг ланцюга і при необхідності відрегулюйте його.

## 8. Усунення несправностей

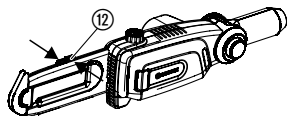

### НЕБЕЗПЕКА! Небезпека поранення!

Небезпека одержання різаної травми при мимовільному включенні сучкоріза-пилки.

→ Перед усуненням несправностей витягніть акумулятор (див. розділ 4. Введення в експлуатацію) і натягніть на пиляльний апарат захисний кожух ⑫ і закрийте його до спрацьовування фіксатора.

Несправність	Можлива причина	Усунення
<b>Сучкоріз-пилка не запускається</b>	Акумулятор повністю розряджений.	→ Зарядіть акумулятор (див. розділ 4. Введення в експлуатацію).
	Акумулятор неправильно пересунутий на ручку.	→ Пересуньте акумулятор на ручку таким чином, щоб зацепнулися фіксатори.
	Пиляльний ланцюг заблокований.	→ Усуньте причину блокування.
<b>Нетривалий час роботи</b>	Пиляльний ланцюг занадто сильно натягнутий.	→ Натягніть пиляльний ланцюг (див. розділ 7. Технічне обслуговування).
	Пиляльний ланцюг не змазаний, тому що відсутнє мастило для ланцюга	→ Залийте мастило (див. розділ 4. Введення в експлуатацію).
<b>Стрижка виглядає неакуратно</b>	Пиляльний ланцюг затуплений або ушкоджений.	→ Замініть пиляльний ланцюг.
<b>Сучкоріз-пилка не виключається</b>	Кнопка пуску заїдає.	→ Від'єднайте акумулятор і звільніть кнопку пуску.
<b>Сучкоріз-пилка зупиняється. Блимає світлодіодний індикатор неполадки ①</b>	Перевантаження акумулятора.	→ Зачекайте 10 секунд. Натисніть на кнопку ② на акумуляторній батареї і знову запустіть прилад.
	Перевищено припустиму робочу температуру.	→ Дайте акумуляторній батареї охолонути протягом прибл. 15 хвил. Натисніть на кнопку ② на акумуляторній батареї і знову запустіть прилад.
<b>Контрольна лампа зарядки ③ на зарядному пристрої не горить</b>	Зарядний пристрій або зарядний кабель неправильно під'єднаний.	→ Правильно під'єднайте зарядний пристрій і зарядний кабель.
<b>Контрольна лампа зарядки ③ на зарядному пристрої швидко блимає (2 рази на секунду)</b>	Помилка заряджання.	→ Від'єднайте і знову приєднайте зарядний пристрій.
<b>Сучкоріз-пилка зупиняється. Світиться світлодіодний індикатор неполадки ①</b>	Помилка / несправність акумуляторної батареї.	→ Натисніть на кнопку ② на акумуляторній батареї і знову запустіть прилад.

Несправність	Можлива причина	Усунення
Акумулятор більше не вдається зарядити	Акумулятор несправний.	→ Замініть акумулятор (арт. № 9840).

Дозволяється використовувати лише оригінальну змінну батарею GARDENA BLi-18 (арт. № 9840). Його можна придбати у Вашого торгового представника від GARDENA або прямо в сервісному центрі GARDENA.



При виникненні інших несправностей просимо Вас зв'язатися з сервісною службою від GARDENA. Ремонтні роботи повинні проводитися тільки сервісною службою від GARDENA або уповноваженими від GARDENA торговими представниками-спеціалістами.

## 9. Оснащення, що додатково рекомендується

GARDENA Змінний акумулятор BLi-18	Акумуляторна батарея для додаткового часу роботи чи для заміни.	арт. № 9840
GARDENA запасний пиляльний ланцюг і пиляльний апарат	Пиляльний ланцюг і пиляльний апарат для заміни.	арт. № 4048
GARDENA запасний пиляльний ланцюг	Пиляльний ланцюг для заміни.	арт. № 4049
GARDENA мастило для пиляльного ланцюга	Для змазування пиляльного ланцюга.	арт. № 6006

## 10. Технічні дані

	TCS Li-18/20 (арт. № 8866)
Швидкість ланцюга	3,8 м/с
Довжина пиляльного апарата	20 см
Тип пиляльного ланцюга	90 рх
Об'єм масляного бачка	60 мл
Границі висуви телескопічної ручки	0 – 50 см
Вага з акумуляторною батареєю	3,5 кг
Рівень шуму в робочій зоні $L_{PA}^1$	79 дБ (А)
Нестабільність $K_{PA}$	3 дБ (А)
Рівень звукового тиску $L_{WA}^1$	89 дБ (А)
Нестабільність $K_{WA}$	3 дБ (А)
Вібрація при навантаженні на руку $a_{vhw}^2$	< 2,5 м/с <sup>2</sup>
Нестабільність $K_a$	1,5 м/с <sup>2</sup>

<b>Акумулятор</b>	Літієві іони (18 В)
<b>Потужність акумулятора</b>	2,6 А/год
<b>Тривалість заряджання акумулятора</b>	про 3,5 години 80 % / про 5 години 100 %
<b>Тривалість роботи до повного розрядження *</b>	про 30 хв. (при повному зарядженні)
<b>Зарядний пристрій</b>	
<b>Напруга мережі</b>	230 В / 50 – 60 Гц
<b>Максимальний вихідний струм</b>	600 мА
<b>Вихідна напруга</b>	18 В (пост. струму)

Метод вимірювання згідно з вимогами <sup>1)</sup> DIN EN ISO 22868 <sup>2)</sup> DIN EN ISO 22867.

\* Фактичний термін служби в залежності від використання, матеріалу, що зрізається, та міри догляду може відрізнятись від зазначеного терміну служби.



**Вказаний емісійний показник вібрації було визначено в результаті проведення перевірки стандартним методом і він може використовуватися для порівняння одного електроінструменту з іншим. Він може також використовуватися для попереднього оцінювання тимчасового призупинення роботи. Емісійний показник вібрації може змінюватися в процесі фактичного застосування електроінструменту.**

## 11. Сервіс / Гарантія

### **Сервіс:**

Для зв'язку дивіться, будь ласка, адресу на звороті.

### **Гарантія:**

GARDENA Manufacturing GmbH надає 2 роки гарантії на цей прилад (із дати покупки). Ця гарантія поширюється на всі серйозні дефекти виробу, які можуть бути пов'язані із застосованими матеріалами або виробництвом. За гарантією ми по нашому вибору або заминимо інструмент, або відновимо його безкоштовно, якщо виконувалися такі умови:

- Виріб використовували правильно й згідно з вимогами посібника з експлуатації.
- Ні покупець, ні третя особа, не вповноважена нами, не намагалися ремонтувати виріб.

Гарантія не розповсюджується на такі швидкозношувані деталі, як пиляльний ланцюг і пиляльна шина.

Заводська гарантія виготовлювача не стосується наявних гарантій дилера або продавця.

У разі виникнення проблем з цим пристрієм, зверніться, будь ласка, до нашого сервісного центру.

## **D Produkthaftung**

Wir weisen ausdrücklich darauf hin, dass wir nach dem Produkthaftungsgesetz nicht für durch unsere Geräte hervorgerufene Schäden einzustehen haben, sofern diese durch unsachgemäße Reparatur verursacht oder bei einem Teileaustausch nicht unsere originale GARDENA Teile oder von uns freigegebene Teile verwendet wurden und die Reparatur nicht vom GARDENA Service oder dem autorisierten Fachmann durchgeführt wird. Entsprechendes gilt für Ergänzungssteile und Zubehör.

## **GB Product Liability**

We expressly point out that, in accordance with the product liability law, we are not liable for any damage caused by our units if it is due to improper repair or if parts exchanged are not original GARDENA parts or parts approved by us, and, if the repairs were not carried out by a GARDENA Service Centre or an authorised specialist. The same applies to spare parts and accessories.

## **F Responsabilité**

Nous vous signalons expressément que GARDENA n'est pas responsable des dommages causés par ses appareils, dans la mesure où ces dommages seraient causés suite à une réparation non conforme, dans la mesure où, lors d'un échange de pièces, les pièces d'origine GARDENA n'auraient pas été utilisées, ou si la réparation n'a pas été effectuée par le Service Après-Vente GARDENA ou l'un des Centres SAV agréés GARDENA. Ceci est également valable pour tout ajout de pièces et d'accessoires autres que ceux préconisés par GARDENA.

## **NL Productaansprakelijkheid**

Wij wijzen er nadrukkelijk op, dat wij op grond van de wet aansprakelijkheid voor producten niet aansprakelijk zijn voor schade ontstaan door onze apparaten, indien deze door onvakkundige reparatie veroorzaakt zijn, of er bij het uitwisselen van onderdelen geen gebruik gemaakt werd van onze originele GARDENA onderdelen of door ons vrijgegeven onderdelen en de reparatie niet door de GARDENA technische dienst of de bevoegde vakman uitgevoerd werd. Ditzelfde geldt voor extra-onderdelen en accessoires.

## **S Produktansvar**

Tillverkaren är inte ansvarig för skada som orsakats av produkten om skadan beror på att produkten har reparerats felaktigt eller om, vid reparation eller utbyte, andra än Original GARDENA reservdelar har använts. Samma sak gäller för kompletteringsdelar och tillbehör.

## **DK Produktansvar**

Vi gør udtrykkeligt opmærksom på, at vi i henhold til produktansvarsloven ikke er ansvarlige for skader forårsaget af vores udstyr, såfremt det sker på grund af uautoriserede reparationer eller hvis dele er skiftet ud og der ikke er anvendt originale GARDENA dele eller dele godkendt af os, eller hvis reparationerne ikke er udført af GARDENA-service eller en autoriseret fagmand. Det samme gælder for ekstra udstyr og tilbehør.

## **FI Tuotevastuu**

Korostamme nimenomaan, että tuotevastuulain nojalla emme ole vastuussa laitteistamme johtuneista vahingoista, mikäli nämä ovat aiheutuneet epäasianmukaisesta korjauksesta tai osia vaihdettaessa ei ole käytetty alkuperäisiä GARDENA-varaosia tai hyväksymiämme osia ja korjauksen on suorittanut muu kuin GARDENA-huoltokeskus tai valtuuttamamme ammattihenkilö. Tämä pätee myös lisäksiin ja lisävarusteisiin.

## **I Responsabilità del prodotto**

Si rende espressamente noto che, conformemente alla legislazione sulla responsabilità del prodotto, non si risponde di danni causati da nostri articoli se originati da riparazioni eseguite non correttamente o da sostituzioni di parti effettuate con materiale non originale GARDENA o comunque da noi non approvato e, in ogni caso, qualora l'intervento non venga eseguito da un centro assistenza GARDENA o da personale specializzato autorizzato. Lo stesso vale per le parti complementari e gli accessori.

## **E Responsabilidad de productos**

Advertimos que conforme a la ley de responsabilidad de productos no nos responsabilizamos de daños causados por nuestros aparatos, siempre y cuando dichos daños hayan sido originados por arreglos o reparaciones indebidas, por recambios con piezas que no sean piezas originales GARDENA o bien piezas no autorizadas por nosotros, así como en aquellos casos en que la reparación no haya sido efectuada por un Servicio Técnico GARDENA o por un técnico autorizado. Lo mismo es aplicable para las piezas complementarias y accesorios.

## **P Responsabilidade sobre o produto**

Queremos salientar que segundo a lei da responsabilidade do fabricante, nós não nos responsabilizaremos por danos causados pelo nosso equipamento, quando estes ocorrerem em decorrência de reparações inadequadas ou da substituição de peças por peças não originais da GARDENA, ou peças não autorizadas.

A responsabilidade tornar-se-à nula também depois de reparações realizadas por oficinas não autorizadas pela GARDENA. Esta restrição valerá também para peças adicionais e acessórios.

## **PL Odpowiedzialność za produkt**

Zwracamy Państwu uwagę, że nie ponosimy odpowiedzialności za uszkodzenia naszych maszyn, bądź szkody spowodowane ich wadliwym funkcjonowaniem, powstałe na skutek nieprawidłowo przeprowadzonych napraw lub użycia nieoryginalnych części zamiennych. Naprawy winny być przeprowadzane tylko przez punkty serwisowe Husqvarna lub autoryzowane serwisy. Dotyczy to również części uzupełniających i oprzyrządowania.

## **H Termékszavatosság**

Nyomatékosan utalunk arra a tényre, hogy a termékszavatossági törvény szerint nem kell jótállást vállalnunk azokra a károkra, amelyeket nem a mi készülékeink okoztak, ha ezeket álszzerűtlen javítás okozta vagy egy alkatrész kicserélésénél nem a mi eredeti GARDENA alkatrészeinket vagy általunk engedélyezett alkatrészeket használtak fel és a javítást nem a GARDENA szerviz vagy egy erre felhatalmazott szakember végezte. Hasonlóképpen érvényes ez a kiegészítő alkatrészekre és tartozékokra is.

## **CZ Odpovědnost za výrobek**

Výslovně upozorňujeme na to, že podle zákona o odpovědnosti za výrobek neneseme odpovědnost za škody způsobené našimi přístroji, pokud byly způsobené neodbornou opravou nebo použitím jiných než našich originálních náhradních dílů GARDENA nebo námi schválených dílů a neprovedením opravy servisem GARDENA nebo autorizovaným odborníkem. Odpovídající platí i pro doplňkové díly a příslušenství.

## **SK Predmet záruky**

Upozorňujeme dôrazne na to, že podľa zákona o poskytovaní záruk nezodpovedáme za škody spôsobené našimi výrobkami, v prípade, že boli boli vyvolané neodbornými opravami, výmenou dielcov, ktoré nepatria k originálnym dielom GARDENA alebo neboli nami schválené a rovnako boli spôsobené servisnými zásahmi, ktoré neboli vykonané servisom GARDENA alebo autorizovaným odborníkom. Rovnako to platí pre doplnky a príslušenstvo.

## **GR Ευθύνη για το προϊόν**

Σας υπενθυμίζουμε ρητά, ότι σύμφωνα με το νόμο περί ευθύνης για τα προϊόντα δεν ευθυνόμαστε για ενδεχόμενες βλάβες που προκαλούνται από τις συσκευές μας, εφόσον οφείλονται σε μία ακατάλληλη επισκευή ή σε μια αντικατάσταση τμημάτων για την οποία δεν έχουν χρησιμοποιηθεί τα πρωτότυπα ανταλλακτικά της GARDENA ή τα από μας εγκεκριμένα ανταλλακτικά και σε περίπτωση που δεν εκτελείται η επισκευή από το Τμήμα Εξυπηρέτησης Πελατών της GARDENA ή από έναν εξουσιοδοτημένο εξειδικευμένο τεχνίτη. Το ίδιο ισχύει για εξαρτήματα και συμπληρωματικά τμήματα.

## **SLO Jamstvo za izdelek**

Pismo poudarjamo, da po zakonu jamstva za izdelek nismo odgovorni za škodo, ki bi nastala zaradi uporabe našega izdelka, prav tako tudi ne za škodo ki bi nastala zaradi nepravilnega popravila izdelka ali pri napačni zamenjavi delov, ki niso originalni deli GARDENA ali pri uporabi z naše strani potrjenih delov, ki pa niso bili vgrajeni v servisu GARDENA ali v naši pooblašteni servisni službi. Enako velja tudi za nadomestne dele in opremo.

## **HR Odgovornost za proizvod**

Izričito napominjemo da u skladu sa Zakonom o odgovornosti za proizvode nismo odgovorni za štete uzrokovane našim uređajima ako su one izazvane nestručnim popravkom ili u slučaju zamjene dijelova nisu korišteni originalni GARDENA dijelovi ili dijelovi koje smo odobrili i popravak nije izvršio GARDENA servis ili ovlašteni stručnjak. Isto vrijedi i za dodatne dijelove i pribor.

## **RO Responsabilitatea legala a produsului**

Menționăm în mod expres ca, în concordanță cu responsabilitatea legală a produsului, nu suntem răspunzători de nici un accident provocat de produsele noastre dacă se datorează reparării necorespunzătoare sau dacă piesele de schimb nu sunt originale GARDENA sau aprobate de GARDENA, sau dacă reparațiile nu au fost efectuate de un Centru de Service GARDENA sau un specialist autorizat. Aceleași prevederi se aplică și pieselor de schimb și accesoriilor.

## **BG Отговорност за качество**

Изрично подчертаваме, че съгласно закона за отговорност за качество, ние не носим отговорност за вредите причинени от нашите уреди, ако същите са причинени от неправилен ремонт или при подмяната на части не са използвани оригинални части на GARDENA или части одобрени от нас и ремонта не е извършен от сервиз на GARDENA или оторизиран специалист. Същото важи за допълнителните части и принадлежности.

## **EST Tootevastutus**

Juhime teie tähelepanu sellele, et tootevastutusseaduse kohaselt ei vastuta me meie seadmete poolt põhjustatud kahjude eest, kui need on tekkinud asjatundmatu paranduse tagajärjel või kui detaili vahetamisel ei kasutatud GARDENA originaalvaruosi ega meie poolt kasutada lubatud varuosia ja kui parandustöid ei ole teinud GARDENA klienditeenindusspetsialistid ega meie volitatud spetsialistid. Sama kehtib lisadetailide ja tarvikute kohta.

## **LT Atsakomybė už produkciją**

Nurodome, kad remdamiesi Atsakomybės už produkciją įstatymu, neatsakome už nuostolius, sukeltus mūsų prietaisy, jei jie atsirado dėl netinkamo remonto, arba, jei keičiant dalis, buvo naudojamasi neoriginalios GARDENA dalys arba dalys, kurių mes neleidome naudoti, o remontą atliko ne GARDENA servisas arba neįgaliotasis specialistas. Tas pats galioja papildomoms dalims ir priedams.

## **LV Produkta atbildība**

Mēs skaidri norādām uz to, ka saskaņā ar Produktu atbildības likumu, mēs neatbildam par mūsu iekārtu radītiem zaudējumiem, ciktāl tos ir izraisījis neatbilstošs remonts vai dalu nomaiņa ar neoriģinālām GARDENA daļām vai ne ar mūsu norādītajām detaļām un remontu nav veicis GARDENA serviss vai pilnvarots speciālists. Tas pats attiecas uz papildinošajām daļām un piederumiem.



<p><b>D EG-Konformitätserklärung</b> Der Unterzeichnete Husqvarna AB, 561 82 Huskvarna, Sweden bestätigt, dass die nachfolgend bezeichneten Geräte in der von uns in Verkehr gebrachten Ausführung die Anforderungen der harmonisierten EU-Richtlinien, EU-Sicherheitsstandards und produktspezifischen Standards erfüllen. Bei einer nicht mit uns abgestimmten Änderung der Geräte verliert diese Erklärung ihre Gültigkeit.</p>	<p><b>H EU-Megfelelőeségi nyilatkozat</b> Alulírott, a Husqvarna AB, 561 82 Huskvarna, Sweden igazolja azt, hogy az alábbiakban megnevezett készülékek, az általunk forgalomba hozott kivitelben teljesítik a harmonizációs EU-irányelvek, az EU biztonsági szabványok és a termékre jellemző szabványok követelményeit. Ha a készülékeken a mi beleegyezésünk nélkül változtatást végeznek, akkor ez a nyilatkozat érvényét veszti.</p>
<p><b>GB EU Declaration of Conformity</b> The undersigned Husqvarna AB, 561 82 Huskvarna, Sweden hereby certifies that, when leaving our factory, the units indicated below are in accordance with the harmonised EU guidelines, EU standards of safety and product specific standards. This certificate becomes void if the units are modified without our approval.</p>	<p><b>CZ Prohlášení o shodě EU</b> Podepsaný Husqvarna AB, 561 82 Huskvarna, Sweden potvrzuje, že dále uvedené přístroje v rámci do provozu uvedeném provedení splňují požadavky harmonizovaných směrnic EU, bezpečnostních norem EU a norem specifických pro výrobek. Při námi neschválené změně přístrojů ztrácí toto prohlášení platnost.</p>
<p><b>F Certificat de conformité aux directives européennes</b> Le constructeur, soussigné : Husqvarna AB, 561 82 Huskvarna, Sweden déclare qu'à la sortie de ses usines le matériel neuf désigné ci-dessous étai conforme aux prescriptions des directives européennes énoncées ci-après et conforme aux règles de sécurité et autres règles qui lui sont applicables dans le cadre de l'Union européenne. Toute modification portée sur ce produit sans l'accord express de GARDENA suppose la validité de ce certificat.</p>	<p><b>SK EU-Vyhlasenie o zhode</b> Nižšie uvedená firma Husqvarna AB, 561 82 Huskvarna, Sweden vyhlasuje, že uvedené zariadenia, ktoré uviedla na trh v tomto vyhotovení, spĺňajú požiadavky harmonizovaných smerníc EU, bezpečnostných noriem EU a noriem špecifických pre výrobok. Pri zmene zariadenia, ktorá nebola odsúhlasená výrobcom stráca toto vyhlásenie platnosť.</p>
<p><b>NL EU-overeenstemmingsverklaring</b> Ondergetekende Husqvarna AB, 561 82 Huskvarna, Sweden bevestigt, dat de volgende genoemde apparaten in de door ons in de handel gebrachte uitvoering voldoen aan de eis van, en in overeenstemming zijn met de EU-richtlijnen, de EU-veiligheidsstandaard en de voor het product specifieke standaard. Bij een niet met ons afgestemde verandering aan de apparaten verliest deze verklaring haar geldigheid.</p>	<p><b>GR Δήλωση Συμμόρφωσης προς τις Οδηγίες της ΕΕ</b> Η υπογράφουσα Husqvarna AB, 561 82 Huskvarna, Sweden δηλώνει, ότι τα εξής αναφερόμενα εκδοόμενα από την εταιρία μας προϊόντα ανταποκρίνονται σε όλες τις εναρμονισμένες προδιαγραφές της ΕΕ, στα πρότυπα ασφαλείας της ΕΕ και στα ειδικά για το προϊόν πρότυπα. Σε μία μη συμφωνημένη με την εταιρία μας τροποποίηση των συσκευών αυτή η δήλωση χάνει την ισχύ της.</p>
<p><b>S EU Tillverkarintyg</b> Undertecknad firma Husqvarna AB, 561 82 Huskvarna, Sweden intygar härmed att nedan nämnda produkter överensstämmer med EU:s direktiv, EU:s säkerhetsstandard och produktspecifikation. Detta intyg upphör att gälla om produkten ändras utan vårt tillstånd.</p>	<p><b>SLO EU-izjava o skladnosti</b> Podpisani proizvajalca «Husqvarna AB, 561 82 Huskvarna, Sweden» s podpisom potrjuje, da sledeće opisana naprava, ki smo jo poslali na tržišče izpolnjuje zahteve harmoniziranih standardov ES-smernic, ES-varnostnih standardov in izdelku specifičnih standardov. V primeru spremembe na navpi brez našega pisnega dovoljenja ta izjava izgubi svojo pomen in veljavnost.</p>
<p><b>DK EU Overensstemmelse certifikat</b> Undertegnede Husqvarna AB, 561 82 Huskvarna, Sweden bekræfter hermed, at enheder listede herunder, ved afsendelse fra fabrikken, er i overensstemmelse med harmoniserede EU retningslinjer, EU sikkerheds standarder og produkt specifikations standarder. Dette certifikat træder ud af kraft hvis enhederne er ændret uden vor godkendelse.</p>	<p><b>HR Izjava o skladnosti EU-a</b> Dolje potpisana tvrtka Husqvarna AB, 561 82 Huskvarna, Sweden ovime potvrđuje da dolje navedeni uređaji u izvedbi plaširanoj na tržište ispunjavaju zahtjeve harmoniziranih EU smjernica, EU sigurnosnih normi i normi za određene proizvode. Ova izjava postaje ništavna u slučaju izmjene uređaja koje nismo odobrili.</p>
<p><b>FI EU-yhdenmukaisuusvakuutus</b> Allekirjoittanut Husqvarna AB, 561 82 Huskvarna, Sweden vakuuttaa, että alla mainittu laiteet täyttävät tehtaaltamme lähtiesään yhdenmukaisistettujen EU-direktiivien, EU-turvallisuusstandardien ja tuotekohtaisten standardien vaatimukset. Laitteisiin tehyd muutokset, joista ei ole sovittu kanssamme, joutavat tämän vakuutuksen raukaamiseen.</p>	<p><b>RO UE-Certificat de conformitate</b> Prin prezenta Husqvarna AB, 561 82 Huskvarna, Sweden, certifica faptul ca, in momentul in care produsele mentionate mai jos ies din fabrica sunt in concordanta cu directivele UE, standardele de siguranta UE si standardele specifice ale produsului UE. Acest certificat devine nul in cazul modificării aparatului fără aprobarea noastră.</p>
<p><b>I Dichiarazione di conformità alle norme UE</b> La sottoscritta Husqvarna AB, 561 82 Huskvarna, Sweden certifica che il prodotto qui di seguito indicato, nei modelli da noi commercializzati, è conforme alle direttive armonizzate UE nonché agli standard di sicurezza e agli standard specifici di prodotto. Qualunque modifica apportata al prodotto senza nostra specifica autorizzazione invalida la presente dichiarazione.</p>	<p><b>BG ЕС-Декларация за съответствие</b> Подписаната фирма Husqvarna AB, 561 82 Huskvarna, Sweden декларира, че описаните по-долу уреди, пуснати в продажба съгласно нашата спецификация, изпълняват изискванията на хармонизираните ЕС-директиви, ЕС-стандарти за безопасност и специфични производствени стандарти. При промяна на уреда, която не е съгласувана с нас, тази декларация губи своята валидност.</p>
<p><b>E Declaración de conformidad de la UE</b> El que suscribe Husqvarna AB, 561 82 Huskvarna, Sweden declara que la presente mercancía, objeto de la presente declaración, cumple con todas las normas de la UE, en lo que a normas técnicas, de homologación y de seguridad se refiere. En caso de realizar cualquier modificación en la presente mercancía sin nuestra previa autorización, esta declaración pierde su validez.</p>	<p><b>EST Eli vastusdeklaratsioon</b> Allkirjutanud Husqvarna AB, 561 82 Huskvarna, Sweden kinnitab, et kirjeldatud seade vastab meie poolt riigusse viidud kujul ELi harmoniseeritud direktiividele, ELi ohutusstandarditele ja tootega seotud standarditele. Melega kooskõlastamata muudatus tegemise korral seadmel kaotab see deklaratsioon kehtivuse.</p>
<p><b>P Certificado de conformidad da UE</b> Os abaixo mencionados Husqvarna AB, 561 82 Huskvarna, Sweden, por este meio certificam que ao sair da fábrica os aparelhos abaixo mencionados estão de acordo com as direttrizes harmonizadas da UE, padrões de segurança e de produtos específicos. Este certificado ficará nulo se as unidades forem modificadas sem a nossa aprovação.</p>	<p><b>LT ES Atitikties deklaracija</b> Pasirašanti mūsų Husqvarna AB, 561 82 Huskvarna, Sweden patvirtina, kad žemiau nurodyti prietaisai ir jų modeliai, kurie buvo pagaminti mūsų gamyklose atitinka ES direktyvas, ES saugumo standartus ir specifinius gaminių standartus. Atlikus bet kokį prietaiso pakeitimą, kuris nėra suderintas su mumis, ši deklaracija praranda galiojimą.</p>
<p><b>PL Deklaracja zgodności Unii Europejskiej</b> Husqvarna AB, 561 82 Huskvarna, Sweden potwierdza, że poniżej określone urządzenia w wersji oferowanej przez nas do sprzedaży spełniają wymagania zharmonizowanych dyrektyw Unii Europejskiej, standardu bezpieczeństwa Unii Europejskiej i standardu specyficznego dla tego typu produktów. W przypadku zmiany urządzenia, która nie została z nami uzgodniona, niniejsza deklaracja traci moc obowiązującą.</p>	<p><b>LV ES-atbilstības deklarācija</b> Parakstījis Husqvarna AB, 561 82 Huskvarna, Sweden, Vācija apstiprina, ka sekojoši apzīmētās iekārtas, kuras mēs izplatām, savā izpildījumā atbilst harmonizētajām ES direktīvām, ES drošības standartiem un produkta specifiskajiem standartiem. Ar mūsu neapstiprinātām izmaiņām iekārtā šī deklarācija zaudē savu derīgumu.</p>

<p>Bezeichnung der Geräte: Description of the units: Désignation du matériel : Omschrijving van de apparaten: Produktbeskrivning: Beskrivelse af produktet: Laitteiden nimitys: Descrizione dei prodotti: Descripción de la mercancía: Descrição dos aparelhos: Nazwa urządzeń:</p> <p>A készülékek megnevezése: Označení přístrojů:</p> <p>Označenie zariadenia: Ονομασία της συσκευής: Opis naprave: Oznaka uredaja: Descrierea articolului:</p> <p>Обозначение на уредите: Seadmete nimetus: Prietaisų pavadinimas: Iekārtu apzīmējums:</p>	<p><b>Accu-Hochentaster</b> <b>Battery Pole Pruner</b> <b>Élagueuse sur perche sur accu</b> <b>Accu-telescoopkettlingzaag</b> <b>Batteridriven Kvistsåg</b> <b>Akku-grensav til højtsiddende grene</b> <b>Accu-raivaussaha</b> <b>Potatore telescopico a batteria</b> <b>Sierra de pértiga telescópica con accu</b> <b>Serra accu para poda em altura</b> <b>Akumulatorová pilarka ľařuchowa</b> <b>z trzonkiem teleskopowym</b> <b>Akumulátoros magassági ágvágó</b> <b>Akumulátorová teleskopická vyvřetvovací pílka</b> <b>Akumulátorový teleskopický odvetvovač</b> <b>Τηλεσκοπικό αλυσσοπίο μπαταρίας</b> <b>Akumulatorski obrezovalnik za veje</b> <b>Akumulatorska teleskopska pila</b> <b>Foarfecă cu acumulator pentru rărire</b> <b>crengilor copacilor înalți</b> <b>Телескопична акумулаторна кастрачка</b> <b>Aluga kõrglõikur</b> <b>Akumulátorinõ aukštapijovė</b> <b>Atzarotajs ar akumulatoru un teleskopisko kātu</b></p>	<p>Hinterlegte Dokumentation: GARDENA-Technische Dokumentation, M. Kugler 89079 Ulm</p> <p>Deposited Documentation: GARDENA Technical Documentation, M. Kugler 89079 Ulm</p> <p>Documentation déposée: Documentation technique GARDENA, M. Kugler 89079 Ulm</p>
<p>Typen: Types: Types : Type: Typ: Typer: Tyyppi: Tipi: Tipos: Tipos: Typu: Tipusok: Typy: Typ: Τύποι:</p>	<p>Tipi: Tipovi: Tipuri: Типове: Tüübid: Tipai: Tipi: Tipos: Art. št.: Art. No.: Référence : Art.nr.: Art.nr.: Art. nr.: Tuoten:o Art.: Art. No: Art. no: Nr. artykułu: Cikkszám: Číslo artiklu: Art.: Αριθ. είδους:</p>	<p>Anbringungsjaar der CE-Kennzeichnung: Year of CE marking: Année d'apposition du marquage CE : Installatiejaar van de CE-aanduiding: Märkningsår: CE-Märkningsår: CE-merkin kiinnitysvuosi: Anno di applicazione della certificazione CE: Colocación del distintivo CE: Ano de marcação pela CE: Rok nadania oznakowania CE: CE-jelzés elhelyezésének éve: Rok umístění značky CE: Rok udelenia značky CE: Ετος σήματος CE: Leto namestitve CE-oznake: Godina dobivanja CE oznake: Anul de marcare CE: Година на поставяне на CE-маркировка: CE-märğistuse paigaldamise aasta: Metai, kada pažymėta CE-ženklui: CE-marğəjuma uzliķšanas gads:</p> <p style="text-align: right;"><b>2013</b></p>
<p>EU-Richtlinien: EU directives: Directives européennes : EU-richtlijnen: EU directive: EU Retningslinier: EY-direktiivit: Direttive UE: Normativa UE: Directrizes da UE: Dyrektywy Unii Europejskiej: EU-irányelvek: Směrnice EU: EU-Predpisy: Οδηγίες της ΕΕ: ES-smernice: EU smjernice: Directive UE: ЕС-директиви: ELI direktiivid:</p>	<p>ES direktivos: ES-direktivas:  <b>2006/42/EG</b> <b>2011/65/EG</b> <b>2014/30/EG</b> <b>Ladegerät / Battery charger:</b> <b>2014/35/EG</b></p>	<p>Ulm, den 11.02.2016 Ulm, 11.02.2016 Fait à Ulm, le 11.02.2016 Ulm, 11-02-2016 Ulm, 2016.02.11. Ulm, 11.02.2016 Ulmissa, 11.02.2016 Ulm, 11.02.2016 Ulm, 11.02.2016 Ulm, 11.02.2016 Ulm, dnia 11.02.2016 Ulm, 11.02.2016 Ulm, 11.02.2016 Ulm, dná 11.02.2016 Ulm, 11.02.2016 Ulm, 11.02.2016 Ulm, dana 11.02.2016 Ulm, 11.02.2016 Ulm, 11.02.2016 Ulm, 11.02.2016 Ulm, 11.02.2016 Ulm, 11.02.2016 Ulm, 11.02.2016 Ulm, 11.02.2016</p> <p>Der Bevollmächtigte Authorised representative Le mandataire De gevolmachtigde Auktoriserad representant Autoriseret repræsntant Valtuutettu edustaja Persona delegata La persona autorizada O representante Pelnomocnik Meghatalmazott Zplnomocnenec Splnomocnený Ο εξουσιοδοτημένος Pooblaščenec Ovlaštena osoba Conducerea tehnică Упълномощен Volitatud esindaja Igaliotasis atstovas Pilnvarotā persona</p>
<p>Harmonisierte EN:  <b>EN ISO 12100</b> <b>EN ISO 11680-1</b> <b>EN 60745-1</b></p>	<p><b>Batterie / Battery:</b> <b>IEC 62133</b>  <b>Ladegerät / Battery charger:</b> <b>EN ISO 12100</b> <b>IEC 60335-1</b> <b>IEC 60335-2-29</b></p>	<p style="text-align: right;"><i>Reinhard Pompe</i> <b>Reinhard Pompe</b> Vice President</p>

**Deutschland / Germany**

**GARDENA**  
Manufacturing GmbH  
Central Service  
Hans-Lorenser-Straße 40  
D-89079 Ulm  
Produktfragen:  
(+49) 731 490-123  
Reparaturen:  
(+49) 731 490-290  
service@gardena.com

**Albania**  
COBALT Sh.p.k.  
Rr. Sirti Kodra  
1000 Tirana

**Argentina**  
Husqvarna Argentina S.A.  
Av.del Libertador 5954 –  
Fiso 11 – Torre B  
(C1428ARF) Buenos Aires  
Phone: (+54) 11 5194 5000  
info.gardena@  
ar.husqvarna.com

**Armenia**  
Garden Land Ltd.  
61 Tigran Mets  
0005 Yerevan

**Australia**  
Husqvarna Australia Pty. Ltd.  
Locked Bag 5  
Central Coast BC  
NSW 2252  
Phone: (+61) (0) 2 4352 7400  
customer.service@  
husqvarna.com.au

**Austria / Österreich**  
Husqvarna Austria GmbH  
Industriezeile 36  
4010 Linz  
Tel.: (+43) 732 77 01 01-485  
service.gardena@  
husqvarnagroup.com

**Azerbaijan**  
Firm Progress  
a. Aliyev Str. 26A  
1052 Bakı

**Belgium**  
GARDENA Belgium NV/SA  
Sterrebeekstraat 163  
1930 Zaventem  
Phone: (+32) 2 720 92 12  
Mail: info@gardena.be

**Bosnia / Herzegovina**  
SILK TRADE d.o.o.  
Industrijska zona Bukva bb  
74260 Tešanj

**Brazil**  
Husqvarna do Brasil Ltda  
Av. Francisco Matarazzo,  
1400 – 19º andar  
São Paulo – SP  
CEP: 05001-903  
Tel: 0800-112252  
marketing.br.husqvarna@  
husqvarna.com.br

**Bulgaria**  
Хусквнр Бъл рия ЕООД  
Бул. „Андрей Ляпчев“ № 72  
1799 София  
Тел.: (+359) 02/9753076  
www.husqvarna.bg

**Canada / USA**  
GARDENA Canada Ltd.  
100 Summerlee Road  
Brampton, Ontario L6T 4X3  
Phone: (+1) 905 792 9330  
info@gardenacanada.com

**Chile**  
Maquinarias Agroforestales  
Ltda. (Maga Ltda.)  
Santiago, Chile  
Avda. Chesteron  
# 8355 comuna Las Condes  
Phone: (+56) 2 202 4417  
Dalton@мага.cl  
Zipcode: 7560330  
Temuco, Chile  
Avda. Valparaíso # 01466  
Phone: (+56) 45 222 126  
Zipcode: 4780441

**China**

Husqvarna (China) Machinery  
Manufacturing Co., Ltd.  
No. 1355, Jia Xin Rd.,  
Ma Lu Zhen, Jia Ding Dist.,  
Shanghai  
201801  
Phone: (+86) 21 59159629  
Domestic Sales  
www.gardena.com.cn

**Colombia**  
Husqvarna Colombia S.A.  
Calle 18 No. 68 D-31, zona  
Industrial de Montevideo  
Bogotá, Cundinamarca  
Tel. 571 2927200 ext. 105  
jairo.salazar@  
husqvarna.com.co

**Costa Rica**  
Compania Exim  
Euroberoamericana S.A.  
Los Colegios, Moravia,  
200 metros al Sur del Colegio  
Saint Francis – San José  
Phone: (+506) 297 6883  
exim\_euro@racsa.co.cr

**Croatia**  
SILK ADRIA d.o.o.  
Josipa Lončara 3  
10090 Zagreb  
Phone: (+385) 1 3794 580  
silk.adria@zg.t-com.hr

**Cyprus**  
Med Marketing  
17 Digeni Akritia Ave  
P.O. Box 27017  
1641 Nicosia

**Czech Republic**  
Husqvarna Česko s.r.o.  
Türkova 2319/5b  
149 00 Praha 4 – Chodov  
Bezpłatná infolinka:  
800 100 425  
servis@cz.husqvarna.com

**Denmark**  
GARDENA / Husqvarna  
Consumer Outdoor Products  
Salgsafdelning Danmark  
Box 9003  
S-200 39 Malmö  
info@gardena.dk

**Dominican Republic**  
BOSQUESA, S.R.L  
Carretera Santiago Licey  
Km. 5 ½  
Esquina Copal II,  
Santiago  
Dominican Republic  
Phone: (+809) 736-0333  
joserbosquesa@claro.net.do

**Ecuador**  
Husqvarna Ecuador S.A.  
Arupos E1-181 y 10 de  
Agosto Quito, Pichincha  
Tel. (+593) 22800739  
francisco.jacom@  
husqvarna.com.ec

**Estonia**  
Husqvarna Eesti OÜ  
Consumer Outdoor Products  
Kesk tee 10, Aaviku küla  
Rae vald  
Harju maakond  
75305 Estonia  
kontakt.etj@husqvarna.ee

**Finland**  
Oy Husqvarna Ab  
Consumer Outdoor Products  
Lauttarhankatu 8 B / PL 3  
00581 HELSINKI  
info@gardena.fi

**France**  
Husqvarna France  
9/11 Allée des pierres mayettes  
92635 Gennevilliers Cedex  
France  
http://www.gardena.com/fr  
N° AZUR: 0 810 00 78 23  
(Prix d'un appel local)

**Georgia**

ALD Group  
Bellashvili 8  
1159 Tbilisi

**Great Britain**  
Husqvarna UK Ltd  
Preston Road  
Aycliffe Industrial Park  
Newton Aycliffe  
Consumer Durham  
DL5 6UP  
info.gardena@  
husqvarna.co.uk

**Greece**  
Π. ΠΑΠΑΔΟΠΟΥΛΟΣ ΑΕΒΕ  
Λεωφ. Αθηνών 92  
Αθήνα  
Τ.Κ. 104 42  
Ελλάδα  
Τηλ. (+30) 210 5193 100  
info@papakodopoulos.com.gr

**Hungary**  
Husqvarna Magyarorszáig Kft.  
Ezred u. 1-3  
1044 Budapest  
Telefon: (+36) 1 251-4161  
vevozolgalat.husqvarna@  
husqvarna.hu

**Iceland**  
Ó. Johnson & Kaaber  
Túnguhsali 1  
110 Reykjavík  
ojo@oik.is

**Ireland**  
Husqvarna UK Ltd  
Preston Road  
Aycliffe Industrial Park  
Newton Aycliffe  
County Durham  
DL5 6UP  
info.gardena@  
husqvarna.co.uk

**Italy**  
Husqvarna Italia S.p.A.  
Via Como 72  
23868 VALMADRERA (LC)  
Phone: (+39) 0341.203.111  
info@gardenaitalia.it

**Japan**  
KAKUICHI Co. Ltd.  
Sumitomo Realty &  
Development Kojimachi  
BLDG., 8F  
5-1 Nibanncyo  
Chiyoda-ku  
Tokyo 102-0084  
Phone: (+81) 33 264 4721  
m\_ishihara@kaku-ichi.co.jp

**Kazakhstan**  
LAMED Ltd.  
155/1, Tazhibayevy Str.  
050060 Almaty  
IP Schmidt  
Abayavenue 3B  
110 005 Kostanay

**Korea**  
Kyung Jin Trading Co., LTD.  
107-4, SunDuk Bld.,  
Yangjae-dong,  
Secho-gu,  
Seoul, (zipcode: 137-891)  
Phone: (+82) (0)2 574-6300

**Kyrgyzstan**  
Alye Maki  
av. Molodaya Guardir J 3  
720014  
Bishkek

**Latvia**  
Husqvarna Latvija  
Consumer Outdoor Products  
Bakūži iela 6  
LV-1024 Rīga  
info@husqvarna.lv

**Lithuania**  
UAB Husqvarna Lietuva  
Consumer Outdoor Products  
Atleities pl. 77C  
LT-52104 Kaunas  
centras@husqvarna.lt

**Luxembourg**

Magasins Jules Neuberg  
39, rue Jacques Stas  
Luxembourg-Gasperich 2549  
Case Postale No. 12  
Luxembourg 2010  
Phone: (+352) 40 14 01  
ari@neuberg.lu

**Mexico**  
AFOSA  
Av. Lopez Mateos Sur # 5019  
Col. La Calma 45070  
Zapopan, Jalisco  
Mexico  
Phone: (+52) 33 3818-3434  
icornejo@afosa.com.mx

**Moldova**  
Convel S.R.L.  
290A Muncesti Str.  
2002 Chisinau

**Netherlands**  
GARDENA Nederland B.V.  
Postbus 50176  
1305 AD ALMERE  
Phone: (+31) 36 521 00 00  
info@gardena.nl

**Neth. Antilles**  
Jonka Enterprises N.V.  
Sta. Rosa Weg 196  
P.O. Box 8200  
Curaçao  
Phone: (+599) 9 767 66 55  
pjm@jonka.com

**New Zealand**  
Husqvarna New Zealand Ltd.  
PO Box 76-437  
Manukau City 2241  
Phone: (+64) (0) 9 9202410  
support.nz@husqvarna.co.nz

**Norway**  
GARDENA  
Husqvarna Consumer  
Outdoor Products  
Salgskontor Norge  
Kleiverveien 6  
1540 Vestby  
info@gardena.no

**Peru**  
Husqvarna Perú S.A.  
Jr. Ramón Cárcamo 710  
Lima 1  
Tel: (+51) 1 3320400 ext. 416  
juan\_remujo@  
husqvarna.com

**Poland**  
Husqvarna  
Poland Spółka z o.o.  
ul. Wycsockiego 15 b  
03-371 Warszawa  
Phone: (+48) 22 330 96 00  
gardena@husqvarna.pl

**Portugal**  
Husqvarna Portugal, SA  
Lagoa – Albarraque  
2635 – 595 Rio de Mouro  
Tel.: (+351) 21 922 85 30  
Fax.: (+351) 21 922 85 36  
info@gardena.pt

**Romania**  
Madex International Srl  
Soseaua Odaii 117-123,  
RO 013603 București, S 1  
Phone: (+40) 21 352.76.03  
madex@ines.ro

**Russia / Россия**  
ООО „Хусквнр рн“  
141400, Московск я обл.,  
г. Химки,  
улиц. Ленингр дск я,  
вл днене 39, стр.6  
Бизнес Центр  
„Химки Бизнес П рк“,  
помещение 0802.04  
http://www.gardena.ru

**Serbia**  
Domet d.o.o.  
Autoput za Novi Sad bb  
11273 Belgrade  
Phone: (+381) 11 848 88 12  
miroslav.jejina@domet.rs

**Singapore**

Hy-Ray PRIVATE LIMITED  
40 Jalan Pemimpin  
#02-08 Tat Ann Building  
Singapore 577185  
Phone: (+65) 6253 2277  
shiyang@hyray.com.sg

**Slovak Republic**  
Husqvarna Česko s.r.o.  
Türkova 2319/5b  
149 00 Praha 4 – Chodov  
Bezpłatná infolinka:  
800 154 044  
servis@sk.husqvarna.com

**Slovenia**  
Husqvarna Austria GmbH  
Industriezeile 36  
4010 Linz  
Tel.: (+43) 732 77 01 01-485  
service.gardena@  
husqvarnagroup.com

**South Africa**  
Husqvarna  
South Africa (Pty) Ltd  
Postnet Suite 250  
Private Bag X6,  
Cascades, 3202  
South Africa  
Phone: (+27) 33 846 9700  
info@gardena.co.za

**Spain**  
Husqvarna España S.A.  
Calle de Rivas nº 10  
28052 Madrid  
Phone: (+34) 91 708 05 00  
atencioncliente@gardena.es

**Suriname**  
Agrofix n.v.  
Verlengde Hogestraat # 22  
Phone: (+597) 472426  
agrofix@sr.net  
Pobox : 2006  
Paramaribo  
Suriname – South America

**Sweden**  
Husqvarna AB  
S-561 82 Huskvarna  
info@gardena.se

**Switzerland / Schweiz**  
Husqvarna Schweiz AG  
Consumer Products  
Industriestrasse 10  
5506 Mägenwil  
Phone: (+41) (0) 62 887 37 90  
info@gardena.ch

**Turkey**  
GARDENA Dost Diş Ticaret  
Mümesillik A.Ş.  
Sanayi Cad. Adil Sokak  
No: 1/B Kartal  
34873 İstanbul  
Phone: (+90) 216 38.93.939  
info@gardena-dost.com.tr

**Ukraine / Україна**  
ТОВ „Хусквнр Укр ін“  
вул. в сільківськ , 34,  
офис 204-р  
03022, Київ  
Тел. (+38) 044 498 39 02  
info@gardena.ua

**Uruguay**  
FELI SA  
Entre Rios 1083 CP 11800  
Montevideo – Uruguay  
Tel: (+598) 22 03 18 44  
info@felisa.com.uy

**Venezuela**  
Corporación Casa y Jardín C.A.  
Av. Caroni, Edif. Trazemén, PB.  
Colinas de Bello Monte,  
1050 Caracas.  
Tlf: (+58) 212 992 33 22  
info@casayjardin.net.ve

8866-20.960.04/0216  
© GARDENA  
Manufacturing GmbH  
D-89079 Ulm  
http://www.gardena.com

## **ОФИЦИАЛЬНЫЙ ДИЛЕР В УКРАИНЕ:**

[storgom.ua](http://storgom.ua)

### **ГРАФИК РАБОТЫ:**

Пн. – Пт.: с 8:30 по 18:30

Сб.: с 09:00 по 16:00

Вс.: с 10:00 по 16:00

### **КОНТАКТЫ:**

+38 (044) 360-46-77

+38 (066) 77-395-77

+38 (097) 77-236-77

+38 (093) 360-46-77

Детальное описание товара:

<https://storgom.ua/product/akkumuliatornyi-vysotorez-gardena-tcs-li-18-20.html>

Другие товары: <https://storgom.ua/akkumulyatornye-vysotorezy.html>