

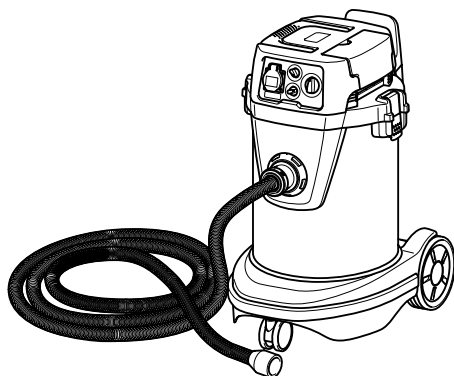

GB	Vacuum Cleaner	INSTRUCTION MANUAL
S	Dammsugare	BRUKSANVISNING
N	Støvsuger	BRUKSANVISNING
FIN	Pölynimuri	KÄYTTÖOHJE
LV	Putekļu sūcējs	LIETOŠANAS INSTRUKCIJA
LT	Vakuuminis valymo įrenginys	NAUDOJIMO INSTRUKCIJA
EE	Tolmuimeja	KASUTUSJUHEND
RUS	Пылесос	РУКОВОДСТВО ПО ЭКСПЛУАТАЦИИ

**VC3211M**

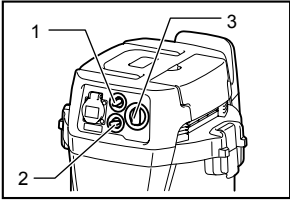



**1** 013369

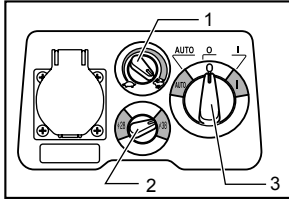

**2** 013478

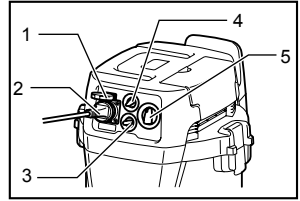

**3** 013371

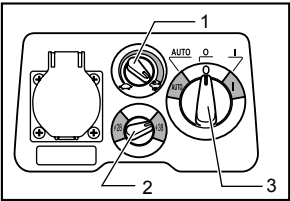

**4** 013478

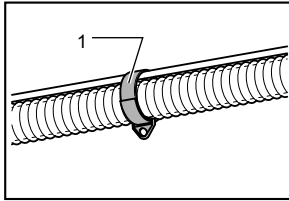

**5** 013479

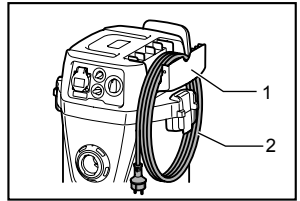

**6** 013461

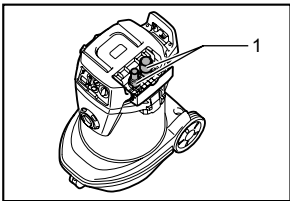

**7** 013373

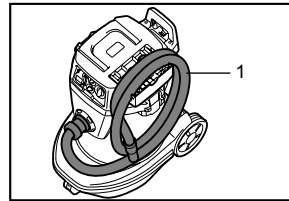

**8** 013480

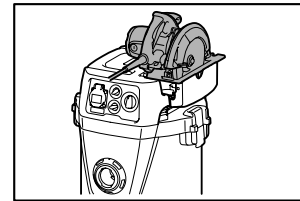

**9** 013481

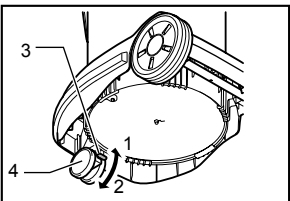

**10** 013482

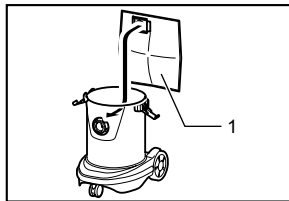

**11** 013377

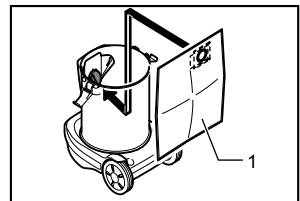

**12** 013378

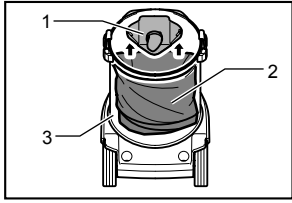

13 013383

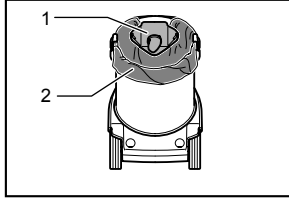

14 013384

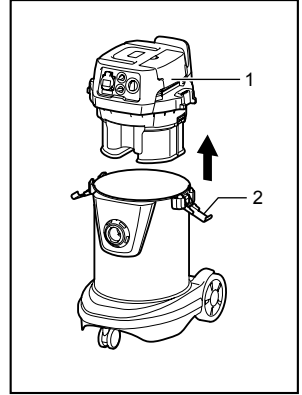

15 013385

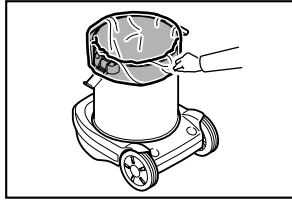

16 013483

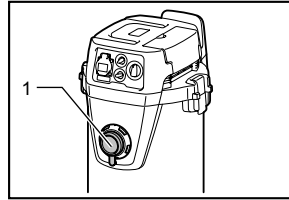

17 013487

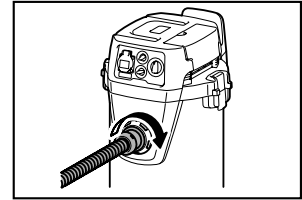

18 013379

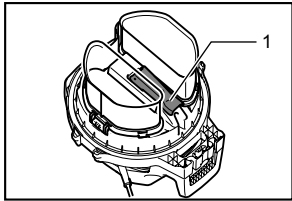

19 013389

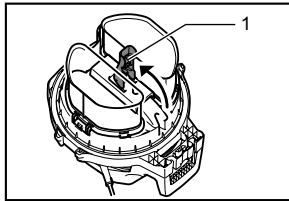

20 013390

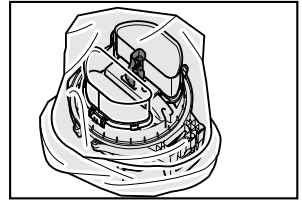

21 013391

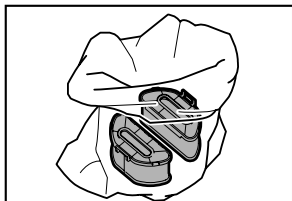

22 013392

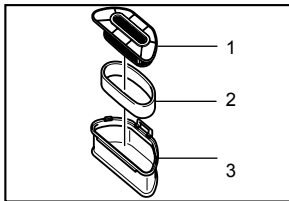

23 013485

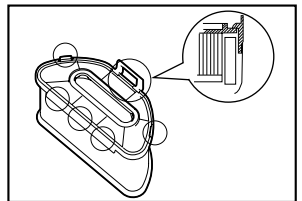

24 013837

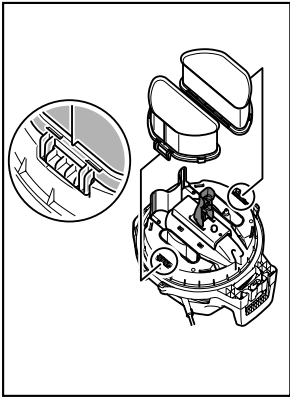

25

013395

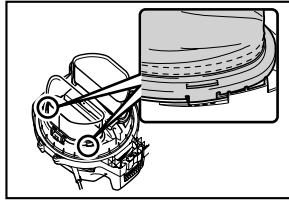

26

014948

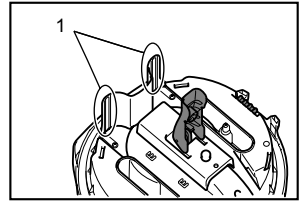

27

013464

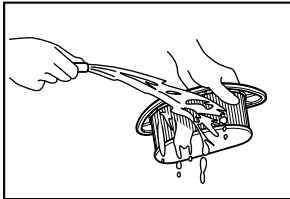

28

013484

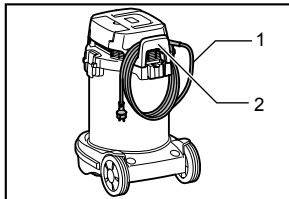

29

013380

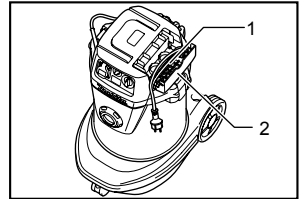

30

011634

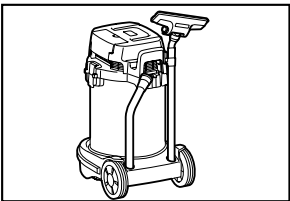

31

013381

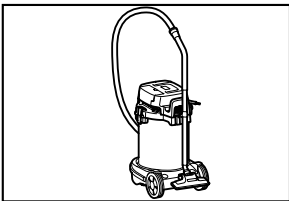

32

013382

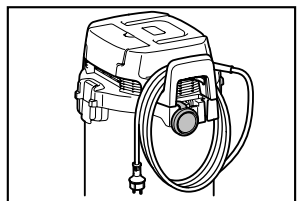

33

013486

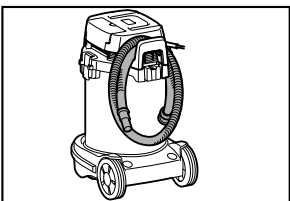

34

013374

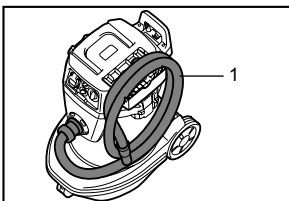

35



013480

## ENGLISH (Original instructions)

### Explanation of general view

1-1. Suction force adjusting knob	6-1. Base hook	15-1. Tank cover
1-2. Hose diameter selection dial	6-2. Power supply cord	15-2. Hook
1-3. Switch lever	7-1. Front cuffs	17-1. Cap
2-1. Suction force adjusting knob	8-1. Hose	19-1. Stopper lever
2-2. Hose diameter selection dial	10-1. FREE position	20-1. Stopper lever
2-3. Switch lever	10-2. LOCK position	23-1. Powder filter
3-1. Outlet cap	10-3. Stopper lever	23-2. Damper
3-2. Power supply cord	10-4. Caster	23-3. Prefilter
3-3. Hose diameter selection dial	11-1. Filter bag	27-1. Level sensors
3-4. Suction force adjusting knob	12-1. Filter bag	29-1. Power supply cord
3-5. Switch lever	13-1. Holder plate	29-2. Multi-hook
4-1. Suction force adjusting knob	13-2. Polyethylene bag	30-1. Power supply cord
4-2. Hose diameter selection dial	13-3. Tank	30-2. Base hook
4-3. Switch lever	14-1. Holder plate	35-1. Hose
5-1. Hose band	14-2. Polyethylene bag	

## SPECIFICATIONS





Model		VC3211M			
Countries		EU	Switzerland	UK	
Voltage	Volt	230 - 240	230 - 240	110	230 - 240
Power consumption	Watt	1050	1050	1050	1050
Connected load for appliance socket	Watt at  symbol mode	2400	1100	600	1900
	Watt at  symbol mode	2600	1400	850	2100
Total connected load	Watt	3450	2150	1650	2950

Model		VC3211M
Volume flow (air)	With $\varnothing$ 28 mm X 3.5 m hose	2.0 m <sup>3</sup> /min
	With $\varnothing$ 38 mm X 2.5 m hose	3.5 m <sup>3</sup> /min
Vacuum		22 kPa
Type of protection		IP X4 (splash-proof)
Recoverable capacity	Dust	32 L
	Water	27 L
Dimensions (L x W x H)		552 mm x 398 mm x 685 mm
Net weight		16.9 kg
Safety class		Class I

- Due to our continuing program of research and development, the specifications herein are subject to change without notice.
- Specifications may differ from country to country.
- Weight according to EPTA-Procedure 01/2003

### Symbols

The following show the symbols used for the equipment. Be sure that you understand their meaning before use.

-  Read instruction manual.
-  Take particular care and attention.
-  Warning! The cleaner may contain hazardous dust.
-  Never stand on the cleaner.

END112-4



- Dust class M (medium). The cleaners are capable of picking up dust class L and M. Follow your county's regulations relating to dusts and to occupational health and safety.



- Only for EU countries  
Do not dispose of electric equipment together with household waste material!

In observance of the European Directive, on Waste Electric and Electronic Equipment and its implementation in accordance with

national law, electric equipment that have reached the end of their life must be collected separately and returned to an environmentally compatible recycling facility.

ENF084-1

### Intended use

The tool is intended for collecting both wet and dry dust. The tool is suitable for commercial use, for example in hotels, schools, hospitals, factories, shops, offices and rental businesses.

ENF001-1

### Power supply

The tool should be connected only to a power supply of the same voltage as indicated on the nameplate, and can only be operated on single-phase AC supply. This tool should be grounded while in use to protect the operator from electric shock. Use only three-wire extension cords which have three-prong grounding-type plugs and three-pole receptacles which accept the tool's plug.

ENG905-1

### Noise

The typical A-weighted noise level determined according to EN/IEC60704:

Sound pressure level ( $L_{pA}$ ) : 72.5 dB (A)

Uncertainty (K) : 2.5 dB (A)

The noise level under working may exceed 80 dB (A).

### Wear ear protection

ENH038-3

### For European countries only

### EC Declaration of Conformity

**Makita declares that the following Machine(s):**

Designation of Machine:

Vacuum Cleaner

Model No./ Type: VC3211M

**Conforms to the following European Directives:**

2006/42/EC

They are manufactured in accordance with the following standard or standardized documents:

EN60335

The technical file in accordance with 2006/42/EC is available from:

Makita, Jan-Baptist Vinkstraat 2, 3070, Belgium

31.7.2014



000331

Yasushi Fukaya  
Director

Makita, Jan-Baptist Vinkstraat 2, 3070, Belgium

## VACUUM CLEANER SAFETY WARNINGS

**⚠ WARNING! IMPORTANT READ CAREFULLY all safety warnings and all instructions BEFORE USE.**

Failure to follow the warnings and instructions may result in electric shock, fire and/or serious injury.

1. **Before use, make sure that this cleaner must be used by people who have been adequately instructed on the use of this cleaner.**
2. **Only use the socket outlet on the cleaner for purposes specified in the instructions.**
3. **If foam/liquid comes out, switch off immediately.**
4. **Clean the water level limiting device regularly and examine it for signs of damage.**
5. **Do not use the cleaner without the filter. Replace a damaged filter immediately.**
6. **USE OF EXTENSION CORD.** When using an extension cord because of the great distance to your power source, try to employ a cord that is sufficiently thick but not too long, or cleaner performance will be adversely affected. For outdoor applications use an extension cord suitable for outdoor use.
7. **VOLTAGE WARNING:** Before connecting the cleaner to a power source (receptacle, outlet, etc.) be sure the voltage supplied is the same as that specified on the nameplate of the cleaner. A power source with voltage greater than that specified for the cleaner can result in **SERIOUS INJURY** to the operator as well as damage to the cleaner. If in doubt, **DO NOT PLUG IN THE CLEANER.** Using a power source with voltage less than the nameplate rating is harmful to the motor.
8. **AVOID UNINTENTIONAL STARTING.** Be sure switch is **OFF** when plugging in.
9. **Do not attempt to pick up flammable materials, fire works, lighted cigarettes, hot ashes, hot metal chips, sharp materials such as razors, needles, broken glass or the like.**
10. **NEVER USE THE CLEANER IN THE VICINITY OF GASOLINE, GAS, PAINT, ADHESIVES OR OTHER HIGHLY EXPLOSIVE SUBSTANCES.** The switch emits sparks when turned **ON** and **OFF.** And so does the motor commutator during operation. A dangerous explosion may result.
11. **Never vacuum up toxic, carcinogenic, combustible or other hazardous materials such as asbestos, arsenic, barium, beryllium, lead, pesticides, or other health endangering materials.**
12. **Never use the cleaner outdoors in the rain.**
13. **Do not use close to heat sources (stoves, etc.).**
14. **GUARD AGAINST ELECTRIC SHOCK.** Prevent body contact with grounded surfaces. For example; pipes, radiators, ranges, refrigerator enclosures.

15. Do not block cooling vents. These vents permit cooling of the motor. Blockage should be carefully avoided otherwise the motor will burn out from lack of ventilation.
16. Keep proper footing and balance at all times.
17. **DO NOT ABUSE CORD.** Never carry the cleaner by cord or yank it to disconnect from receptacle. Keep cord away from heat, oil, and sharp edges. Inspect cleaner cords periodically and if damaged, have repaired by authorized service facility. Inspect extension cords periodically and replace if damaged.
18. Do not fold, tug or step on the hose.
19. Stop the cleaner immediately if you notice poor performance or anything abnormal during operation.
20. **DISCONNECT THE CLEANER.** When not in use, before servicing, and when changing accessories.
21. Clean and service the cleaner immediately after each use to keep it in tiptop operating condition.
22. **MAINTAIN THE CLEANER WITH CARE.** Keep the cleaner clean for better and safer performance. Follow instructions for changing accessories. Keep handles dry, clean, and free from oil and grease.
23. **CHECK DAMAGED PARTS.** Before further use of the cleaner, a guard or other part that is damaged should be carefully checked to determine that it will operate properly and perform its intended function. Check for alignment of moving parts, binding of moving parts, breakage of parts, mounting, and any other conditions that may affect its operation. A guard or other part that is damaged should be properly repaired or replaced by an authorized service center unless otherwise indicated elsewhere in this instruction manual. Have defective switches replaced by authorized service center. Don't use the cleaner if switch does not turn it on and off.
24. **REPLACEMENT PARTS.** When servicing, use only identical replacement parts.
25. **STORE IDLE CLEANER.** When not in use, the cleaner should be stored indoors.
26. **Be kind to your cleaner.** Rough handling can cause breakage of even the most sturdily built cleaner.
27. Do not attempt to clean the exterior or interior with benzine, thinner or cleaning chemicals. Cracks and discoloration may be caused.
28. Do not use cleaner in an enclosed space where flammable, explosive or toxic vapors are given off by oil-base paint, paint-thinner, gasoline, some mothproofing substances, etc., or in areas where flammable dust is present.
29. Do not leave the cleaner cord lying on the floor after you have finished a cleaning job. It can become a tripping hazard or may cause damage to the cleaner.
30. Do not operate this or any tool while under the influence of drugs or alcohol.
31. As a basic rule of safety, use safety goggles or safety glasses with side shields.
32. Use a dust mask in dusty work conditions.
33. This machine is not intended for use by persons including children with reduced physical, sensory or mental capabilities, or lack of experience and knowledge.
34. Young children should be supervised to ensure that they do not play with the cleaner.
35. Never handle plug cord or cleaner with wet hands.
36. Use extreme caution when cleaning on stairs.
37. Do not use the cleaner as a stool or work bench. The machine may fall down and may result in personal injury.

## KEEP FOR FUTURE REFERENCE

### **WARNING:**

DO NOT let comfort or familiarity with product (gained from repeated use) replace strict adherence to safety rules for the subject product. MISUSE or failure to follow the safety rules stated in this instruction manual may cause serious personal injury.

# FUNCTIONAL DESCRIPTION

## **WARNING:**

- **Before plugging the cleaner, always make sure that the cleaner is switched off.** Plugging the cleaner with the switch on may cause an unexpected start resulting in serious personal injury.



## **Switch action**

### **Fig.1**

To start the cleaner, rotate the switch lever to the "I" side. To stop it, rotate the switch lever to the "O" side.

### **Fig.2**

The suction force can be adjusted according to your work need.

Suction force can be increased by turning the suction force adjusting knob from the  symbol to the  symbol.

Also, set the hose diameter selection dial to the hose's diameter that you are going to use.

## **Hose diameter selection dial**

Turn the dial direction in accordance with the hose you use.

## **NOTE:**

Do not set the dial at the middle. Always turn either side according to the hose diameter.

## **Warning beep**

There are two types of beeping sound. One is short beeps, and the other is long beep.

When the air flow speed falls under 20 m/s, the cleaner emits short warning beeps for safety reasons. When it sounds, check the hose diameter selection dial or if the suction force is not too low. If the beeps keep sounding, perform maintenance or ask your local service center.

When the tank is filled with liquid, the cleaner emits long warning beep.

When the tank is full and the beep sounds, switch off the cleaner and empty the tank.

## **Connecting electric power tools**

### **WARNING:**

- Make sure that both the cleaner and the electric power tool are switched off before connecting or disconnecting. Connecting the power tool to the cleaner with both of them being switched on may cause unexpected and sudden start resulting serious personal injury.
- Never connect an electric power tool with an input power exceeding that specified in the "SPECIFICATIONS" to the socket of the cleaner by turning the suction force adjusting knob. Connecting the electric power tool exceeding the specified input power may cause overheat and damage to the cleaner.
- When connecting a grounded tool, insert a plug with a grounding plate to the socket of the cleaner.

The cleaner can be connected to an electric power tool up to input power shown in the "SPECIFICATIONS".

### **Fig.3**

### **Fig.4**

1. To connect an electric power tool, open the outlet cap and insert the power tool plug into the socket of the cleaner.

### **Fig.5**

2. When connecting an electric power tool, secure the power supply cord and hose by the hose bands at regular distance. It prevents the hose from entangling the power supply cord.
3. Rotate the switch lever to the "AUTO" position.
4. Move the suction force adjusting knob to the position suitable for the input power of the electric power tool you intend to use.
5. Switching on and off of the connected electric power tool simultaneously brings the cleaner switching on and off action. The cleaner still works for a few seconds even after the electric power tool is switched off.
6. After use, disconnect the power tool from the socket of cleaner.
7. Switch off the cleaner after use.

## **Auto-suction stop during suction operation**

### **WARNING:**

- **Do not pick up foam or soapy liquid.** Picking up foam or soapy liquid can cause foam to come out of air exit before the auto-suction stop works. Continuing to using in this condition may cause an electric shock and breakage of the cleaner.

The cleaner has a mechanism that prevents water from immersing into the motor when picking up more than a certain amount of water.

When the tank is full with liquid, the cleaner emits long warning beep. Switch off the cleaner and empty the tank when this beep sounds.

## **Usage of base hook**

### **CAUTION:**

- **Be careful not to pinch your fingers when closing the base hook.** Failure to do so may cause personal injury.

### **NOTICE:**

- Do not apply an excessive force on the base hook. The excessive force on the base hook may damage the base hook. Close the base hook when not in use.

Opening the base hook allows the following usage.



## 1. Storing the power supply cord

### Fig.6

#### NOTICE:

- **Do not use the cleaner or a connected electric power tool with a power supply cord wound on the base hook.** Using the cleaner or the connected electric power tool with power supply cord may cause damage the power supply cord.

## 2. Storing the front cuffs

### Fig.7

Front cuffs 22, 24 and 38 can be stored (up to two at a time).

## 3. Storing the hose

### Fig.8

## 4. Resting a reasonable size of electric power tool for the base hook, such as circular saw.

### Fig.9

## Locking or unlocking the caster

### Fig.10

To lock the caster with a stopper, lower the stopper lever and the caster no longer will rotate. To release the caster from the locked position, raise the stopper lever. Locking the caster is convenient when storing the cleaner, stopping the work on the way and keeping the cleaner still.

To operate the stopper, move it by hand.

#### NOTICE:

- When moving the cleaner, make sure that the caster is unlocked. Moving the cleaner with the caster in the locked position may cause damage to the caster.

## Cap

There is a cap on the mounting port. The cap prevents the vacuumed dust from getting out from the cleaner.

# ASSEMBLY

#### ⚠WARNING:

- This unit may contain hazardous dust. When replacing filter elements and dust bag, always use a P2-respirator.
- Always be sure that the cleaner is switched off and unplugged before carrying out any work on the cleaner.
- Never switch on until all filters and dust bag are completely installed and the volume flow control is tested.

## Installing and disposing the filter bag

#### ⚠WARNING:

- Always use a P2-respirator.
- When using the filter bag, also use the air filter together that is preinstalled on the tool. Failure to use the air filter together may cause unusual noise and heat, resulting in a fire.

#### ⚠CAUTION:

- Never pick up water or other liquids or wet dusts when using the filter bag. Picking up such things may cause the filter bag breakage.

### Fig.11

1. Extend the filter bag.

### Fig.12

2. Align the filter bag opening with the dust suction opening of the cleaner.
3. Insert the cardboard of the filter bag onto the tool so that it is positioned at the end beyond the detent protrusion.

When disposing the filter bag, pull the edge on the filter bag's mouth so that the mouth is closed by a paper.

## Installing polyethylene bag

Cleaner can also be used without polyethylene bag. However, using polyethylene bag is easier to empty the tank without letting your hands dirty.

### Fig.13

Spread the polyethylene bag in the tank. Insert it between the holder plate and the tank, and pull it to the hose inlet.

### Fig.14

Spread the bag around the top of the tank. Hook up the other side of the bag around the top of the tank so that the prefilter hook can catch and hold it securely.

#### NOTE:

- A polyethylene bag available on the market can be used. The 0.04 mm or thicker one is recommended.
- Too much dust will tear the bag easily, so do not collect the dust more than the half of the bag capacity.

## Disposing the polyethylene bag

#### ⚠WARNING:

- Always make sure that the cleaner is switched off and unplugged before emptying the polyethylene bag. Failure to do so may cause an electric shock and serious personal injury.

#### ⚠CAUTION:

- Do not apply a great impact on the air filter and tank. Applying a great impact may cause deformation and damage to air filter and tank.
- Empty the tank at least once a day although this depends on picked-up dust volume in the tank. Or, the suction force will weaken and the motor may be broken.
- Do not grab the hook when emptying the tank. Grabbing the hook may cause the hook to break.

### Fig.15

Unhook and lift up the tank cover.

### Fig.16

Take the polyethylene bag out of the tank.

**NOTE:**

- Take the polyethylene bag carefully out of the tank so that the polyethylene bag cannot be caught and torn by the protrusion inside the tank when emptying it.
- Empty the polyethylene bag before it becomes full. Too much dust in the tank may cause the polyethylene bag to be torn.

**Connecting a hose****⚠CAUTION:**

- Never force the hose for bending or stamp it. Never move the cleaner by a hose. Forcing, stamping and pulling the hose may cause a breakage or deformation of the hose.
- When picking up large wastes such as planer carvings, concrete dusts or similar other than small wastes, use the 38 mm inner diameter hose (optional accessory). Using the 28 mm inner diameter hose may cause a hose stuffing and damage.
- Always put the cap on the mounting port whenever you remove the hose from the tool.

**Fig.17**

Remove the cap from the mounting port. You can place the cap in multi hook while the hose is connected to the tool.

**Fig.18**

Insert the hose onto the mounting port of the tank and turn it clockwise until it locks.

**OPERATION****⚠WARNING:**

- Always use a P2-respirator.

**⚠CAUTION:**

- If foam or liquid escapes from the tool, switch off immediately. Continuing to using in this condition may cause an electric shock and breakage of the cleaner.

**MAINTENANCE****⚠WARNING:**

- Always use a P2-respirator during performing maintenance.

**⚠CAUTION:**

- Always be sure that the tool is switched off and unplugged before attempting to perform inspection or maintenance.
- Never use gasoline, benzine, thinner, alcohol or the like. Discoloration, deformation or cracks may result.
- A technical inspection, including inspection of filters, air tightness, and control mechanism, must be performed at least once a year by an instructed person.

- During maintenance, all contaminated items which cannot be satisfactorily cleaned must be disposed. Such items must be disposed of in impervious bags which accord with your country's regulations.
- After the operation in the hazardous area, the outside of the tool must be decontaminated by vacuum cleaning methods and wiped clean or treated with sealant before you take the tool out of a hazardous area. All the parts of the tool must be regarded as contaminated when removed from the hazardous area, and appropriate action must be taken to prevent dust dispersal.
- Change the air filter when the air filter is clogged with dust or you feel that the cleaner's performance declined.
- Check the filters periodically. If there is a tear on it, replace it immediately.

**Removing the air filter****⚠CAUTION:**

- Wait for about 5 minutes so that dust in the tank completely settles down.
- Make sure that the tool is unplugged.
- Be careful not to let the dust enter inside the tank cover when removing the air filter.

**Fig.19**

Unhook the tank cover and remove it carefully. Put it up side down.

**Fig.20**

Unlock the filter hooks by flipping the stopper lever.

**Fig.21**

Cover the air filters with a plastic bag.

**Fig.22**

Remove the air filters from the tank cover carefully and tie the plastic bag firmly.

**Assembling the air filter**

When you get the air filter components separately, assemble them as follows.

**Fig.23**

Put the prefilter over the powder filter.

**Fig.24**

Make sure that the borders of prefilter and powder filter are set properly.

**Installing the air filter****Fig.25**

Wipe off the seal face.

Set the new air filters and fix them with the filter hooks.

Flip the stopper lever to lock the air filters.

Set the tank cover onto the tank and lock it with hooks.

**Fig.26****NOTICE:**

- Make sure the hooks on the filters are set at the correct position.

## Cleaning the level sensors

### Fig.27

The level sensors detect liquid when the tank becomes full with liquid. Clean the level sensors with a soft cloth from time to time when changing the air filters.

## Cleaning the air filters

Clogged filter causes poor suction performance.

Clean out the filters from time to time.

To remove dust or particles adhering to the filters, remove the prefilter from the air filter. And tap the prefilter several times.

### Fig.28

Occasionally wash the powder filter in water, rinse and dry thoroughly in the shade before use. Never wash filters in a washing machine.

### NOTE:

- Do not rub and scratch the powder filter, the prefilter, or damper with hard objects such as a brush and a paddle.
- The filters are consumable and are recommended to have some spares for them.

## Storage of power supply cord

### Fig.29

### Fig.30

Wind up the power supply cord around the multi-hook or the base hook.

## Storage of accessories

### NOTE:

- Do not apply an excessive force to the accessories that are held by the pipe holder. Applying an excessive force to these accessories may cause damage to the pipe holder.

### Fig.31

Pipe rest can be used to store straight pipe, bent pipe and others by just inserting these accessories.

### Fig.32

The pipes can be placed into the pipe holder when also stopping using the cleaner on the way for a while.

### Fig.33

You can place the cap in multi hook while the hose is connected to the tool.

## Storage of hose

### Fig.34

### Fig.35

The hose can be placed on either base hook or multi-hook. To maintain product SAFETY and RELIABILITY, repairs, any other maintenance or adjustment should be performed by Makita Authorized Service Centers, always using Makita replacement parts.

## OPTIONAL ACCESSORIES

### ⚠CAUTION:

- These accessories or attachments are recommended for use with your Makita tool specified in this manual. The use of any other accessories or attachments might present a risk of injury to persons. Only use accessory or attachment for its stated purpose.

If you need any assistance for more details regarding these accessories, ask your local Makita Service Center.

- Hose
- Front cuffs (22, 24, 38)
- Straight pipe
- Corner nozzle
- Round brush
- Powder filter
- Damper
- Prefilter
- Nozzle assembly
- Bent pipe
- Polyethylene bag
- Filter bag
- Hose band
- Belt hook complete
- Cap

### NOTE:



- Some items in the list may be included in the tool package as standard accessories. They may differ from country to country.

## SVENSKA (Originalbruksanvisning)

### Förklaring till översiktstillbilderna

1-1. Justeringsknapp för sugstyrka	6-1. Upphängare på basenet	15-1. Tankhölje
1-2. Ratt för val av slangdiameter	6-2. Elsladd	15-2. Krok
1-3. Avtryckare	7-1. Främre kopplingar	17-1. Hylsa
2-1. Justeringsknapp för sugstyrka	8-1. Slang	19-1. Låsreglage
2-2. Ratt för val av slangdiameter	10-1. FRILÄGE	20-1. Låsreglage
2-3. Avtryckare	10-2. Låst läge	23-1. Dammfilter
3-1. Utblåsningslock	10-3. Låsreglage	23-2. Stötdämpare
3-2. Elsladd	10-4. Hjul	23-3. Förfilter
3-3. Ratt för val av slangdiameter	11-1. Filterpåse	27-1. Nivågivare
3-4. Justeringsknapp för sugstyrka	12-1. Filterpåse	29-1. Elsladd
3-5. Avtryckare	13-1. Hållarplatta	29-2. Multi-krok
4-1. Justeringsknapp för sugstyrka	13-2. Polyetylenpåse	30-1. Elsladd
4-2. Ratt för val av slangdiameter	13-3. Tank	30-2. Upphängare på basenet
4-3. Avtryckare	14-1. Hållarplatta	35-1. Slang
5-1. Slangklämma	14-2. Polyetylenpåse	

## SPECIFIKATIONER

Modell		VC3211M			
Länder		EU	Schweiz	Storbritannien	
Spänning	Volt	230 - 240	230 - 240	110	230 - 240
Strömförbrukning	Watt	1050	1050	1050	1050
Ansluten belastning för apparatens uttag	Watt vid symboläget 	2400	1100	600	1900
	Watt vid symboläget 	2600	1400	850	2100
Total ansluten effekt	Watt	3450	2150	1650	2950

Modell		VC3211M
Volymflöde (luft)	Med $\varnothing$ 28 mm X 3,5 m slang	2,0 m <sup>3</sup> /min
	Med $\varnothing$ 38 mm X 2,5 m slang	3,5 m <sup>3</sup> /min
Vakuüm		22 kPa
Skyddstyp		IP X4 (stänksäker)
Återvinningskapacitet	Damm	32 L
	Vatten	27 L
Mått (L x B x H)		552 mm x 398 mm x 685 mm
Vikt		16,9 kg
Säkerhetsklass		Klass I

- På grund av vårt pågående program för forskning och utveckling kan dessa specifikationer ändras utan föregående meddelande.
- Specifikationerna kan variera mellan olika länder.
- Vikt i enlighet med EPTA-procedur 01/2003

## Symboler

Följande visar symbolerna som används för utrustningen. Se till att du förstår innebörden innan du använder bormaskinen.



- Läs igenom bruksanvisningen.



- Var extra försiktig och uppmärksam.



- Varning! Dammsugaren kan innehålla farligt damm.

END112-4



- Stå aldrig på dammsugaren.
- Dammklass M (medium). Dammsugarna kan ta upp damm i klass L och M. Följ nationella bestämmelser rörande damm och arbetarskydd.
- Gäller endast EU-länder
- Elektrisk utrustning får inte kastas i hushållssoporna!  
Enligt EU-direktivet som avser äldre elektrisk och elektronisk utrustning och dess tillämpning enligt nationell

lagstiftning ska utjänt elektriskt utrustning sorteras separat och lämnas till miljövänlig återvinning.

ENE084-1

### Avsedd användning

Maskinen är avsedd för att suga upp både vått och torrt damm. Denna maskin är avsedd för kommersiellt bruk, som för t ex hotell, skolor, sjukhus, fabriker, affärer, kontor och uthyrningsrörelser.

ENF001-1

### Strömförsörjning

Maskinen får endast anslutas till nät med spänning som anges på typplåten och med enfasig växelström. Denna maskin ska jordas när den används för att skydda användaren mot elstötar. Använd endast trefrådars förlängningsladdar som har 3-poliga jordade kontakter och 3-poliga skarvdon som passar maskinens stickpropp.

ENG905-1

### Buller

Typiska A-vägda bullernivån är mätt enligt EN/IEC60704:

Ljudtrycksnivå ( $L_{pA}$ ): 72,5 dB (A)

Måttolerans (K): 2,5 dB (A)

Bullernivån vid arbete kan överstiga 80 dB (A).

### Använd hörselskydd

ENH038-3

### Gäller endast Europa

### EU-konformitetsdeklaration

#### Makita försäkrar att följande maskiner:

Maskinbeteckning:

Dammsugare

Modellnummer/Typ: VC3211M

#### Följer följande EU-direktiv:

2006/42/EC

De är tillverkade i enlighet med följande standard eller standardiseringsdokument:

EN60335

Den tekniska dokumentationen i enlighet med 2006/42/EG finns tillgänglig från:

Makita, Jan-Baptist Vinkstraat 2, 3070, Belgium

31.7.2014



000331

Yasushi Fukaya  
Direktör

Makita, Jan-Baptist Vinkstraat 2, 3070, Belgium

ENB119-5

## SÄKERHETSVARNINGAR FÖR DAMMSUGARE

**⚠ VARNING! VIKTIGT! LÄS NOGGRANT igenom alla säkerhetsvarningar och anvisningar FÖRE ANVÄNDNING.** Underlåtenhet att följa varningar och anvisningar kan leda till elektrisk stöt, brand och/eller allvarliga personskadador.

1. Se till före användningen att denna dammsugare endast används av personer som har fått korrekta instruktioner om hur dammsugaren ska användas.
2. Använd endast strömuttaget på dammsugaren för de ändamål som beskrivs i bruksanvisningen.
3. Om skum eller vätska kommer ut ska maskinen stängas av omedelbart.
4. Rengör regelbundet enheten för vattennivågränsen och kontrollera den om det finns tecken på skada.
5. Använd inte dammsugaren utan filtret. Byt genast ut ett skadat filter.
6. ANVÄNDNING AV FÖRLÄNGNINGSKABEL. Vid användning av en förlängningskabel, när avståndet till strömkällan är för långt, ska du försöka att använda en kabel som är tillräckligt kraftig men inte för lång annars kommer sugkraften att påverkas negativt. För utomhusanvändning ska en förlängningskabel för utomhusbruk användas.
7. SPÄNNINGSVARNING: Innan dammsugaren ansluts till en strömkälla (eluttag etc.) ska du kontrollera att den levererade spänningen är den samma som finns specificerad på dammsugarens namnplåt. En strömkälla med en högre spänning än den som är specificerad för dammsugaren kan resultera i ALLVARLIG SKADA hos användaren liksom skada på dammsugaren. SÄTT INTE I STRÖMKONTAKTEN om du är tveksam. Att använda en strömkälla med en lägre spänning än den på namnplåten är skadligt för motorn.
8. UNDVIK OAVSIKTLIG START. Se till att strömbrytaren är AVSTÄNGD när dammsugaren ansluts till elnätet.
9. Försök inte att suga upp lättantändliga material, fyrverkerier, tända cigaretter, het aska, heta metallflisor, vasst material såsom rakblad, nålar, krossat glas eller liknande.
10. ANVÄND ALDRIG DAMMSUGAREN I NÄRHETEN AV BENSIN, GAS, FÄRG, LIM ELLER ÄNDRA HÖGEXPLOSIVA ÄMNEN. Strömbrytaren avger gnistor när den sätts PÅ och AV. Och så gör strömmomkastaren för motorn under användning. En farlig explosion kan uppstå.

11. Sug aldrig upp giftiga, cancerframkallande, brännbara eller andra farliga material såsom asbest, arsenik, barium, beryllium, bly, bekämpningsmedel eller annat hälsofarligt material.
12. Använd aldrig dammsugaren utomhus i regnet.
13. Använd inte dammsugaren nära värmekällor (spisar etc.).
14. **SKYDD MOT ELEKTRISK STÖT.** Undvik kroppskontakt med jordade ytor. Till exempel rör, element, spisar eller kylskåpshöljen.
15. Blockera inte kylventiler. Dessa ventiler kylser motorn. Var noggrann med att inte blockera dessa eftersom motorn bränns ut om det inte finns ventilation.
16. Stå alltid stabilt och ha god balans hela tiden.
17. **HANTERA INTE KABELN OFÖRSIKTIGT.** Lyft aldrig dammsugaren i kabeln och ryck inte i kabeln för att dra ut den ur eluttaget. Håll sladden borta från värme, olja och vassa kanter. Inspektera dammsugarens kablar ibland och låt en auktoriserad serviceverkstad byta ut dem om de är skadade. Inspektera förlängningskablarna då och då, och byt ut dem om de är skadade.
18. Slangen får inte vikas, ryckas i eller trampas på.
19. Stäng genast av dammsugaren om den suger dåligt eller något onormalt sker med den under användningen.
20. **DRA UT DAMMSUGARENS ELKONTAKT.** När dammsugaren inte används, före service och vid byte av tillbehör.
21. Rengör och serva dammsugaren omedelbart efter varje användning för att hålla den i perfekt skick.
22. **UNDERHÅLL DAMMSUGAREN MED OMSORG.** Håll dammsugaren ren för att uppnå bättre och säkrare funktion. Följ anvisningarna för byte av tillbehör. Håll handtagen torra, rena och fria från olja och fett.
23. **KONTROLLERA SKADADE DELAR.** Före fortsatt användning av dammsugaren ska ett skadat skydd eller annan del som är skadad noggrant kontrolleras för att avgöra om den kommer att fungera korrekt och utföra det arbete som den är avsedd för. Kontrollera inriktningen och fästet för rörliga delar, om det finns trasiga delar, monteringen eller andra förhållande som kan påverka användningen av dammsugaren. Ett skydd eller annan del som är skadad ska repareras ordentligt eller bytas ut av en auktoriserad serviceverkstad om inte något annat anges i denna bruksanvisning. Låt en auktoriserad serviceverkstad byta ut trasiga strömbrytare. Använd inte dammsugaren om strömbrytaren inte sätter på eller stänger av den.
24. **RESERVDELAR.** Vid service ska endast identiska reservdelar användas.
25. **FÖRVARA DAMMSUGARE SOM INTE ANVÄNDS.** Dammsugaren ska förvaras inomhus när den inte används.
26. Ta hand om din dammsugare. Hård hantering kan orsaka skada på även den mest robust byggda dammsugare.
27. Rengör inte ut- eller insidan med bensin, thinner eller rengörande kemikalier. Det kan orsaka sprickor och missfärgning.
28. Använd inte dammsugaren i ett slutet rum där lättantändliga, explosiva eller giftiga ångor avges från oljebaserad färg, thinner, bensin, malbehandlingsmedel etc., eller i områden där lättantändligt damm finns.
29. Lämna inte kvar dammsugarkabeln på golvet efter avslutad städning. Någon kan snubbla på den eller så kan det skada dammsugaren.
30. Använd inte dammsugaren eller annan maskin under påverkan av droger eller alkohol.
31. Som en grundläggande säkerhetsregel ska skyddkorgsglasögon eller skyddsglasögon med sidoskydd användas.
32. Använd en dammask under dammiga förhållanden.
33. Denna utrustning är inte avsedd för användning av personer med nedsatta fysiska, sensoriska eller mentala förmågor, eller som brister i erfarenhet eller kunskap.
34. Barn skall övervakas så att de inte leker med dammsugaren.
35. Hantera aldrig strömkabeln eller dammsugaren med blöta händer.
36. Var mycket försiktig vid rengöring av trappor.
37. Använd inte dammsugaren som sittplats eller arbetsbänk. Maskinen skulle kunna ramla omkull och orsaka personskada.

## BEHÅLL FÖR FRAMTIDA BRUK

### **VARNING!**

**GLÖM INTE** att noggrant följa säkerhetsanvisningarna för maskinen även efter det att du har blivit van att använda den. **OVARSAM** hantering eller underlåtenhet att följa säkerhetsanvisningarna i denna bruksanvisning kan leda till allvariga personskador.

# FUNKTIONSBESKRIVNING

## **⚠️VARNING!**

- **Se alltid till att dammsugaren är avstängd innan du ansluter den till eluttaget.** I annat fall kan det orsaka en oavsiktlig start vilket kan resultera i allvarlig personskada.



## **Avtryckarens funktion**

### **Fig.1**

Vrid strömbrytaren till sidan "I" för att starta dammsugaren. Vrid strömbrytaren till sidan "O" för att stänga av dammsugaren.

### **Fig.2**

Sugkraften kan justeras efter behov för respektive arbete.

Sugkraften ökar genom att vrida justeringsratten för sugstyrka från symbolen  till symbolen .

Vrid också ratten för val av slangdiameter till det värde som motsvarar den slang du avser använda.

## **Ratt för val av slangdiameter**

Ställ in ratten enligt den slang som du använder.

## **OBS!**

Ställ inte in ratten på mitten. Ställ alltid in mot endera sidan enligt slangdiameter.

## **Varningspip**

Det finns två typer av pipljud. Den ena är korta pip och den andra är långa pip.

När luftflödet faller under 20 m/s avger dammsugaren korta varningspip av säkerhetsskäl. När de hörs, så kolla ratten för slangdiameter eller om sugkraften är för låg. Om det fortsätter pipa, så gör underhåll eller vänd dig till ditt lokala servicecenter.

När tanken är fylld med vätska avger dammsugaren långa varningspip.

När tanken är full och det piper ska dammsugaren stängas av och tanken tömmas.

## **Anslutning av elektriska maskiner**

### **⚠️VARNING!**

- Kontrollera så att både dammsugaren och elektriska maskinen är avstängda före anslutningen eller innan anslutningen tas bort. Att ansluta maskinen till dammsugaren med båda påslagna kan orsaka oavsiktlig och plötslig start vilket kan resultera i personskada.
- Anslut aldrig en elektrisk maskin med en ineffekt som överstiger den som är angiven i "SPECIFIKATIONER" till dammsugarens uttag genom att vrida justeringsratten för sugstyrka. I annat fall kan det orsaka överhettning och skada på dammsugaren.

- Vid anslutning av en jordad maskin ska en stickkontakt med en jordplåt sättas i dammsugarens uttag.

Dammsugaren kan anslutas till en elektrisk maskin upp till den ineffekt som visas i "SPECIFIKATIONER".

### **Fig.3**

### **Fig.4**

1. En elektrisk maskin ansluts genom att lyfta på locket för elkontakten och ansluta stickkontakten till dammsugarens uttag.

### **Fig.5**

2. När en elektrisk maskin ansluts ska sladden och slangen säkras genom slangklämmor med regelbundna mellanrum. Det hindrar slangen från att trassla in sig i sladden.
3. Vrid strömbrytarreglaget till läget "AUTO".
4. Flytta justeringsratten för sugstyrka till passande läge för ineffekten hos den elektriska maskin som du tänker använda.
5. På- och avstängning av den anslutna elektriska maskinen får dammsugaren att samtidigt slå på och av. Dammsugaren fortsätter att fungera i några sekunder efter det att den elektriska maskinen har stängts av.
6. Efter användning ska maskinen avskiljas från dammsugarens uttag.
7. Stäng av dammsugaren efter användning.

## **Auto-sugning stoppar under sugningen**

### **⚠️VARNING!**

- **Sug inte upp skum eller tvällösning.** I annat fall kan det leda till att skum kommer ut ur luftutgången innan den automatiska avstängningen träder i funktion. Att fortsätta använda dammsugaren under detta förhållande kan orsaka elektrisk stöt och att dammsugaren går sönder.

Dammsugaren har en mekanism som förhindrar att vatten tränger in i motorn när det sugas upp mer än en viss mängd vatten.

När tanken är fylld med vätska avger dammsugaren långa varningspip. Stäng av dammsugaren och töm tanken när detta pip hörs.

## **Användning av upphängaren på basenheten**

### **⚠️FÖRSIKTIGT!**

- **Var försiktig så att du inte klämmer fingrarna när du stänger upphängaren på basenheten.** I annat fall kan det orsaka personskada.

### **OBS:**

- Tryck inte för mycket på upphängaren på basenheten. I annat fall kan det skada den. Stäng upphängaren på basenheten när den inte används. Genom att öppna upphängaren på basenheten tillåts följande användning.

## 1. Förvaring av strömkabeln

### Fig.6

#### OBS:

- Använd inte dammsugaren eller en ansluten elektrisk maskin med strömkabeln upplindad runt upphängaren på basenheten. I annat fall kan det orsaka skada på strömkabeln.

## 2. Förvaring av de främre kopplingarna

### Fig.7

De främre kopplingarna 22, 24 och 38 kan förvaras på basenheten (upp till två åt gången).

## 3. Förvaring av slangen

### Fig.8

4. Vila en rimlig maskinstorlek på upphängaren på basenheten, såsom en cirkelsåg.

### Fig.9

#### Lås eller lås upp hjulet

### Fig.10

För att låsa hjulet med ett stopp sänker du stoppreglaget och hjulet är låst. Frigör hjulet genom att lyfta upp stoppreglaget.

Att låsa hjulen är bekvämt när dammsugaren förvaras, när arbetet stannar av och för att hålla dammsugaren stilla.

Flytta stoppreglaget för hand.

#### OBS:

- Kontrollera så att hjulen inte är låsta när du flyttar dammsugaren. I annat fall kan det skada hjulen.

## Hylsa

Det sitter ett lock på anslutningsmunstycket. Locket förhindrar uppsuget damm från att komma ut ur dammsugaren.

# MONTERING

### ⚠VARNING!

- Dammsugaren kan innehålla farligt damm. Använd alltid P2-andningskydd vid byte av filterelement och dammpåse.
- Se alltid till att dammsugaren är avstängd och stickkontakten utdragen ur eluttaget innan arbete utförs på dammsugaren.
- Slå aldrig på maskinen innan alla filter och dammpåsen är fullständigt installerade och volymflödesregleringen har testats.

## Installation och byte av pappersbehållare

### ⚠VARNING!

- Använd alltid ett P2-andningskydd.
- När pappersbehållare används ska också förfiltret användas som finns förmonterat på maskinen. I annat fall kan det orsaka onormalt buller och hetta och resultera i brand.

### ⚠FÖRSIKTIGT!

- Sug aldrig upp vatten eller andra vätskor eller blött damm när pappersbehållare används. Om sådant sugts in kan det medföra att pappersbehållaren går sönder.

### Fig.11

1. Veckla ut pappersbehållaren.

### Fig.12

2. Rikta in öppningen på pappersbehållaren med öppningen på dammsugarens dammsug.
3. För in pappersbehållarens kartongpapp på apparaten så att den är placerad vid slutet, bakom den utskjutande spärrhaken.

När pappersbehållaren byts ut ska man dra i behållarens öppning så att den stängs med en pappskiva.

## Montering av polyetylenpåse

Dammsugare kan också användas utan polyetylenpåse. Men genom att använda en polyetylenpåse är det lättare att tömma tanken utan att smutsa ner händerna.

### Fig.13

Veckla ut polyetylenpåse i tanken. Sätt i den mellan hållarplattan och tanken, och dra den till slangintaget.

### Fig.14

Veckla ut påsen runt överdelen av tanken.

Häng upp den andra sidan av påsen runt överdelen på tanken så att förfiltrets hake kan fånga den och hålla den säkert på plats.

#### OBS!

- Polyetylenpåsar som finns i handeln kan användas. 0,04 mm eller grövre rekommenderas.
- För mycket damm tar lätt sönder påsen, så fyll inte påsen mer än till hälften.

## Byte av polyetylenpåse

### ⚠VARNING!

- Se alltid till att dammsugaren är avstängd och att kabeln inte är ansluten i eluttaget innan du tömmer påsen. I annat fall kan det orsaka en elektrisk stöt och allvarlig personskada.

### ⚠FÖRSIKTIGT!

- Tryck inte hårt på dammfiltret och tanken. I annat fall kan det orsaka deformation och skada på dammfiltret och tanken.
- Töm tanken åtminstone en gång per dag, även om detta beror på den uppsugna mängden i tanken. Annars kan sugkraften minska och motorn kan gå sönder.
- Ta inte tag i haken när du tömmer tanken. I annat fall kan haken gå sönder.

### Fig.15

Lossa hakarna och lyft upp tankhöljet.



### Fig.16

Ta ut polyetylenpåsen ur tanken.

#### OBS!

- Ta försiktigt ut polyetylenpåsen ur tanken så att den inte fångas upp och går sönder av den utskjutande delen på insidan av tanken när påsen ska tömmas.
- Töm polyetylenpåsen innan den blir full. För mycket damm i tanken kan leda till att polyetylenpåsen går sönder.

### Anslutning av en slang

#### ⚠FÖRSIKTIGT!

- Böj aldrig slangen med tvång eller trampa på den. Förflytta aldrig dammsugaren genom att dra i slangen. Att tvinga, trampa på eller att dra i slangen kan ta sönder eller deformera den.
- Vid uppsugning av stora bitar såsom hyvelspån, betongdamm eller liknande ska slangen med en innerdiameter på 38 mm (valfritt tillbehör) användas. Att använda slangen med en innerdiameter på 28 mm kan blockera och skada den.
- Sätt alltid locket på insugsmunstycket när du tar bort slangen från apparaten.

### Fig.17

Tag bort locket från insugsmunstycket. Du kan placera locket i multi-kroken när slangen är ansluten till apparaten.

### Fig.18

Trä på slangen på monteringsöppningen på tanken och vrid den medurs tills den låser fast.

## ANVÄNDNING

#### ⚠VARNING!

- Använd alltid ett P2-andningskydd.

#### ⚠FÖRSIKTIGT!

- Om skum eller vätska kommer ut ur apparaten ska den omedelbart stängas av. Att fortsätta använda dammsugaren under detta förhållande kan orsaka elektrisk stöt och att dammsugaren går sönder.

## UNDERHÅLL

#### ⚠VARNING!

- Använd alltid ett P2-andningskydd vid underhållsarbete.

#### ⚠FÖRSIKTIGT!

- Se alltid till att maskinen är avstängd och nätkabeln utdragen innan inspektion eller underhåll utförs.
- Använd inte bensin, thinner, alkohol eller liknande. Missfärgning, deformation eller sprickor kan uppstå.
- Teknisk kontroll, inklusive kontroll av filter, lufttätethet och styrutrustning måste genomföras minst en gång om året av en kunnig person.

- Vid underhåll måste alla kontaminerade delar, som inte kan rengöras tillfredsställande, kastas bort. Sådana delar måste kastas i täta säckar enligt nationella föreskrifter.
- Efter användning i farligt område måste apparatens utsida dekontamineras genom dammsugning och torkas av eller ytbehandlas innan du tar ut den från farligt område. Alla apparatens delar måste betraktas som kontaminerade när den tas ut från farligt område och lämplig åtgärd vidtas för att förhindra att damm kommer ut.
- Byt luftfilter när det är igensatt med damm eller du märker att dammsugarens prestanda har avtagit.
- Kontrollera filtren med jämna mellanrum. Om det är revor i dem ska de omedelbart bytas ut.

### Borttag av luftfiltret.

#### ⚠FÖRSIKTIGT!

- Vänta i ca 5 minuter så att dammet i tanken lagt sig fullständigt.
- Se till att maskinens nätsladd är utdragen.
- Var försiktig så att dammet inte kommer in i tankens lock när filtret tas bort.

### Fig.19

Haka loss tankens lock och avlägsna det försiktigt. Lägg det upp och ned.

### Fig.20

Knäpp upp filterhakarna genom att vrida spärrarmen.

### Fig.21

Täck luftfiltren med en plastpåsen.

### Fig.22

Avlägsna luftfiltren försiktigt från tanklocket och knyt ihop plastpåsen hårt.

### Hopsättning av luftfiltret

När du får filterkomponenterna separat sätter du ihop dem enligt följande.

### Fig.23

Sätt förfiltret över dammfiltret.

### Fig.24

Se till att förfiltrets och dammfiltrets kanter är rätt placerade.

### Installation av luftfiltret

#### Fig.25

Torka av tätningssytan.

Placera de nya luftfiltren och fixera dem med filterhakarna.

Kasta om stopparmen så att luftfiltren låses fast.

Sätt tillbaka tankens lock och fäst det med hakarna.

#### Fig.26

##### OBS:

- Kontrollera att hakarna på filtren är i rätt läge.

## Rengöring av nivågivare

### Fig.27

Nivågivarna känner av när tanken fylls med vätska. Rengör nivågivarna med en mjuk trasa då och då när filtren byts.

## Rengöring av luftfiltren

Ingensatt filter förorsakar dåliga sugprestanda. Rengör filtren då och då.

Avlägsna damm eller partiklar som fastnat på filtren genom att ta bort förfiltret från luftfiltret. Och knacka upprepade gånger på förfiltret.

### Fig.28

Tvätta dammfiltret då och då i vatten, skölj och torka noggrant i skuggan före användning. Tvätta aldrig filtren i tvättmaskinen.

### OBS!

- Gnid inte eller skrapa på dammfiltret, förfiltret eller dämparen med hårda föremål såsom en borste eller spatel.
- Filtren är en konsumtionsprodukt och det rekommenderas att ha några i reserv.

## Förvaring av strömkabeln

### Fig.29

### Fig.30

Rulla upp sladden runt multi-kroken eller bottenkroken.

## Förvaring av tillbehör

### OBS!

- Anlägg inte för mycket tryck på tillbehören som hålls av rörhållaren. I annat fall kan det skada rörhållaren.

### Fig.31

Rörhållare kan användas till att förvara raka och vinklade rör och liknande genom att enkelt sätta i dessa tillbehör.

### Fig.32

Rören kan också placeras i rörhållaren när du slutar att använda dammsugaren för ett ögonblick.

### Fig.33

Du kan placera locket i multi-kroken när slangen är ansluten till apparaten.

## Förvaring av slangen

### Fig.34

### Fig.35

Slangen kan hängas endera på bottenkroken eller multi-kroken.

För att upprätthålla produktens SÄKERHET och TILLFÖRLITLIGHET bör allt underhålls- och justeringsarbete utföras av ett auktoriserat Makita servicecenter och med reservdelar från Makita.

## VALFRIA TILLBEHÖR

### ⚠FÖRSIKTIGT!

- Dessa tillbehör och tillsatser rekommenderas för användning tillsammans med den Makita-maskin som denna bruksanvisning avser. Om andra tillbehör eller tillsatser används kan det uppstå risk för personskador. Använd endast tillbehören eller tillsatserna för de syften de är avsedda för.

Kontakta ditt lokala Makita servicecenter om du behöver ytterligare information om dessa tillbehör.

- Slang
- Främre kopplingar (22, 24, 38)
- Rakt rör
- Hörnmunstycke
- Rund borste
- Dammfiltre
- Stötdämpare
- Förfiltre
- Munstycke
- Vinklat rör
- Polyetylenpåse
- Filterpåse
- Slangklämma
- Kompletta bälteskrok
- Hylsa

### OBS!



- Några av tillbehören i listan kan vara inkluderade i maskinpaketet som standardtillbehör. De kan variera mellan olika länder.

## NORSK (originalinstruksjoner)

### Oversiktsforklaring

1-1. Dreiebryter for justering av sugestykke	4-2. Innstillingshjul for slangediameter	14-1. Holderplate
1-2. Innstillingshjul for slangediameter	4-3. Av/på-bryter	14-2. Polyetylenpose
1-3. Av/på-bryter	5-1. Slangeklemme	15-1. Deksel for beholderen
2-1. Dreiebryter for justering av sugestykke	6-1. Slangeholder	15-2. Bøyle
2-2. Innstillingshjul for slangediameter	6-2. Strømkabel	17-1. Deksel
2-3. Av/på-bryter	7-1. Munnstykker	19-1. Stoppehendel
3-1. Stikkontaktlokk	8-1. Slange	20-1. Stoppehendel
3-2. Strømkabel	10-1. FRI-stilling	23-1. Støvfiler
3-3. Innstillingshjul for slangediameter	10-2. Låst posisjon	23-2. Demper
3-4. Dreiebryter for justering av sugestykke	10-3. Stoppehendel	23-3. Forfilter
3-5. Av/på-bryter	10-4. Trillehjul	27-1. Nivåsensorer
4-1. Dreiebryter for justering av sugestykke	11-1. Filterpose	29-1. Strømkabel
	12-1. Filterpose	29-2. Multikrok
	13-1. Holderplate	30-1. Strømkabel
	13-2. Polyetylenpose	30-2. Slangeholder
	13-3. Tank	35-1. Slange

## TEKNISKE DATA

Modell		VC3211M			
Land		EU	Sveits	Storbritannia	
Spenning	Volt	230 - 240	230 - 240	110	230 - 240
Strømforbruk	Watt	1050	1050	1050	1050
Strømbelastning for apparatets stikkontakt	Watt ved modusen merket med 	2400	1100	600	1900
	Watt ved modusen merket med 	2600	1400	850	2100
Total tilkoblet belastning	Watt	3450	2150	1650	2950

Modell		VC3211M
Volumflyt (luft)	Med $\varnothing 28$ mm X 3,5 m slange	2,0 m <sup>3</sup> /min
	Med $\varnothing 38$ mm X 2,5 m slange	3,5 m <sup>3</sup> /min
Vakuum		22 kPa
Beskyttelsestype		IP X4 (sprutsikker)
Kapasitet	Støv	32 l
	Vann	27 l
Mål (L x B x H)		552 mm x 398 mm x 685 mm
Nettvekt		16,9 kg
Sikkerhetsklasse		Class I

• Som følge av vårt kontinuerlige forsknings- og utviklingsprogram kan de tekniske dataene endres uten ytterligere forvarsel.

• Tekniske data kan variere fra land til land.

• Vekt i henhold til EPTA-prosedyre 01/2003

END112-4

## Symboler

Nedenfor ser du symbolene som brukes for dette utstyret. Forviss deg om at du forstår hva de betyr, før du begynner å bruke maskinen.



• Les bruksanvisningen.



• Vær spesielt forsiktig og oppmerksom.



• Advarsel! Støvsugeren kan inneholde farlig støv.  
• Aldri stå på støvsugeren.

• Støvklasse M (medium). Støvsugeren er i stand til å plukke opp støv av klasse L og M. Følg lokale forskrifter angående støv, helse og sikkerhet.



Kun for EU-land  
Kast aldri elektroutstyr i  
husholdningsavfallet!

I henhold til EU-direktivet om kasserte elektriske og elektroniske produkter og direktivets iverksetting i nasjonal rett, må elektriske produkter som ikke lenger skal brukes, samles separat og returneres til et miljøvennlig gjenvinningsanlegg.

ENE084-1

### Beregnet bruk

Denne maskinen er laget for å samle opp både vått og tørt støv. Maskinen er egnet for kommersiell bruk, f.eks. på hoteller, sykehus, kontorer, fabrikker, butikker, og i utleievirksomhet.

ENF001-1

### Strømforsyning

Maskinen må bare kobles til en strømkilde med samme spenning som vist på typeskiltet, og kan bare brukes med enfase-vekselstrømforsyning. Dette verktøyet må være jordet når det brukes, for å beskytte operatøren mot elektrisk støt. Bruk kun treleders skjøteledninger med jordingsstøpsler med tre tenner, og trepolede kontakter som passer til verktøyets støpsel.

ENG905-1

### Støy

Typisk A-vektet lydtryknivå er bestemt i henhold til EN/IEC60704:

Lydtryknivå ( $L_{pA}$ ): 72,5 dB (A)

Usikkerhet (K): 2,5 dB (A)

Støynivået under arbeid kan overskride 80 dB (A).

### Bruk hørselvern

ENH038-3

### Gjelder bare land i Europa

### EF-samsvarserklæring

Makita erklærer at følgende maskin(er):

Maskinbetegnelse:

Støvsuger

Modellnr./type: VC3211M

Samsvarer med følgende europeiske direktiver:

2006/42/EC

De er produsert i henhold til følgende standarder eller standardiserte dokumenter:

EN60335

Den tekniske filen i samsvar med 2006/42/EF er tilgjengelig fra:

Makita, Jan-Baptist Vinkstraat 2, 3070, Belgia

31.7.2014

Yasushi Fukaya

Direktør

Makita, Jan-Baptist Vinkstraat 2, 3070, Belgia

000331

ENB119-5

## SIKKERHETSADVARSLER FOR STØVSUGEREN

**⚠ ADVARSEL! VIKTIG. LES NØYE alle sikkerhetsadvarsler og instruksjoner FØR BRUK.**

Hvis du ikke følger alle advarslene og instruksjonene som er oppført nedenfor, kan det føre til elektriske støt, brann og/eller alvorlige helseskader.

1. **Støvsugeren skal kun benyttes av personer som har fått tilstrekkelig opplæring i hvordan den skal brukes.**
2. **Stikkkontakten på støvsugeren skal kun brukes for de formålene som er angitt i instruksjonene.**
3. **Slå av umiddelbart hvis det kommer ut skum eller væske.**
4. **Innretningen for kontroll av vannivå må med jevne mellomrom rengjøres og undersøkes for tegn på skader.**
5. **Ikke bruk støvsugeren uten filter. Hvis filteret er skadet, må det skiftes ut umiddelbart.**
6. **BRUK AV SKJØTELEDNING.** Hvis det er nødvendig å bruke skjøteledning, bør du velge en ledning som er tilstrekkelig tykk men ikke for lang. Effekten til støvsugeren vil ellers bli redusert. Hvis støvsugeren skal brukes ute, må du velge en skjøteledning som er egnet for utendørs bruk.
7. **SPENNINGSFARE:** Før du kobler støvsugeren til en strømkilde (kontakt, osv.), må du forsikre deg om at spenningen er den samme som blir angitt på typeskiltet til støvsugeren. Hvis det brukes høyere spenning enn det som er angitt for støvsugeren, kan både brukeren og støvsugeren få ALVORLIGE SKADER. IKKE KOBLE TIL STØVSUGEREN hvis du er usikker på spenningen. Hvis støvsugeren drives med lavere spenning enn det som er angitt på typeskiltet, vil motoren ta skade.
8. **PASS PÅ AT STØVSUGEREN IKKE STARTES OPP UTILSIKTET.** Kontroller at bryteren er AV når du setter i støpselet.
9. **Ikke bruk støvsugeren på brennbart materiale, fyrverkeri, tente sigaretter, varm aske, varme metallsporer, skarpe materialer som f.eks. barberblader, nåler, knust glass eller lignende.**
10. **ALDRI BRUK STØVSUGEREN I NÆRHETEN AV BENSIN, GASS, MALING, LIM ELLER ANDRE HØYEKSPLOSIVE STOFFER.** Bryteren slår gnister når den slås PÅ og AV. Det samme gjør kommutatormotoren når den er i bruk. Dette kan forårsake en farlig eksplosjon.
11. **Aldri bruk støvsugeren på giftige, kreftfremkallende, brennbare eller andre farlige materialer som f.eks. asbest, arsen, barium, beryllium, bly, skadedyrsmidler eller andre helseskadelige stoffer.**

12. Aldri bruk støvsugeren utendørs i regnvær.
13. Ikke bruk støvsugeren nær varmekilder (for eksempel ovner).
14. **VERN MOT ELEKTRISK STØT.** Unngå kroppskontakt med jordede overflater, som for eksempel rør, radiatorer, komfyrer og kjøleskap.
15. Ikke blokker ventilasjonsåpningene. Disse åpningene er der for å kjøle motoren. Hvis ventilasjonsåpningene tilstoppes, vil motoren bli overopphetet.
16. Pass på alltid å være i balanse og ha godt fotfeste.
17. **VÆR FORSIKTIG NÅR DU HÅNDRER LEDNINGEN.** Støvsugeren skal aldri bæres etter ledningen. Når du trekker ut støpselet av kontakten, er det viktig at du holder i støpselet i stedet for å dra i ledningen. Hold kabelaen unna varme, olje og skarpe kanter. Inspiser ledningene med jevne mellomrom, og få dem reparert av et autorisert serviceverksted hvis de er skadet. Inspiser skjøteledningene med jevne mellomrom og skift dem ut hvis de er skadde.
18. Ikke brett, rykk i eller trakk på slangen.
19. Slå av støvsugeren umiddelbart hvis den oppfører seg unormalt (f.eks. hvis effekten er svak).
20. **KOBLE FRA STØVSUGEREN.** Støvsugeren skal være frakoblet når den ikke er i bruk, før utføring av service-/reparasjonsarbeid, og ved bytte av tilbehør.
21. For å holde støvsugeren i tipp topp stand er det viktig at du rengjør og vedlikeholder den etter hver bruk.
22. **VÆR NØYE MED VEDLIKEHOLD AV STØVSUGEREN.** Rengjør støvsugeren for å holde den i sikker og god stand. Følg instruksjonene for bytte av tilbehør. Hold håndtakene tørre, rene og fri for olje og smørefett.
23. **KONTROLLER SKADDE DELER.** Før videre bruk av støvsugeren må du foreta en grundig sjekk av ev. skadde deler, som f.eks. vern eller lignende, for å fastslå om de vil fungere som de skal. Kontroller at bevegelige deler beveger seg riktig i forhold til hverandre, at bevegelige deler kan bevege seg fritt, om noen deler er brukket, om monteringen er som den skal, eller om andre forhold kan påvirke hvordan støvsugeren vil fungere. Et vern eller en annen del som er skadet, må repareres eller skiftes ut hos et autorisert servicesenter, med mindre noe annet er angitt i denne bruksanvisningen. Sørg for at defekte brytere skiftes ut hos et autorisert servicesenter. Ikke bruk støvsugeren hvis AV/PÅ-bryteren er defekt.
24. **RESERVEDELER.** Ved utføring av vedlikeholdsarbeid skal det kun brukes identiske reservedeler.
25. **OPPBEVARING.** Støvsugeren oppbevares innendørs når den ikke er i bruk.
26. Vær forsiktig når du håndterer støvsugeren. Hardhendt og uforsiktig håndtering kan forårsake skader på støvsugeren.
27. Ikke bruk bensin, tynningsmidler eller kjemiske rengjøringsmidler for å rengjøre støvsugeren innvendig eller utvendig. Dette kan forårsake sprekk og misfarging.
28. Ikke bruk støvsugeren i områder med brennbart støv, eller i lukkede rom hvor oljebasert maling, malingstynner, bensin, løsemidler eller lignende avgir brennbar, eksplosiv eller giftig damp.
29. Ikke la ledningen ligge igjen på gulvet når du er ferdig med å støvsuge, da det ellers er fare for at noen kan snuble i den.
30. Ikke bruk denne støvsugeren eller andre verktøy hvis du er under påvirkning av alkohol, narkotiske stoffer eller sterke legemidler.
31. Alltid bruk vernebriller eller briller med sideskyttelse.
32. Bruk støvmaske hvis det er mye støv der du jobber.
33. Denne maskinen skal ikke brukes av personer med reduserte fysiske, sensoriske eller mentale evner, eller personer som mangler erfaring og kunnskap.
34. Små barn bør passes på for å sikre at de ikke leker med støvsugeren.
35. Aldri håndter ledningen eller støvsugeren mens du er våt på hendene.
36. Vær svært forsiktig når du bruker støvsugeren i trapper.
37. Ikke bruk støvsugeren som en krakk eller arbeidsbenk. Den kan falle ned, noe som kan føre til personskade.

## OPPBEVAR FOR FREMTIDIG REFERANSE

### ⚠ADVARSEL:

Selv om du har brukt produktet mye og føler deg fortrolig med det, er det likevel svært viktig at du følger nøye de retningslinjene for sikkerhet som er utarbeidet for dette produktet. MISBRUK av verktøyet eller mislighold av sikkerhetsreglene i denne brukerhåndboken kan resultere i alvorlige helseskader.

# FUNKSJONSBEKRIVELSE

## ⚠ADVARSEL:

- **Kontroller at bryteren står i AV-posisjon før du kobler til støvsugeren.** Hvis bryteren er satt til PA når du kobler til støvsugeren, kan den starte opp utilsikket og forårsake alvorlige personskader.

## Bryterfunksjon

### Fig.1

Vri dreiebryteren til "I" for å starte støvsugeren. Når du skal stanse støvsugeren, vri du dreiebryteren til "O".

### Fig.2

Sugestyrken kan justeres etter behov.

Du øker sugestyrken ved å vri dreiebryteren for justering av sugestyrke fra ↶-symbolet til ↷-symbolet.

Still også innstillingshjul for slangediameter til diameteren til den slangen som du kommer til å bruke.

## Innstillingshjul for slangediameter

Drei hjulet i den retningen som samsvarer med slangen du bruker.

## MERK:

Ikke sett hjulet til midten. Alltid vri det til en side i henhold til slangediameter.

## Varseltone

Det er to typer varseltoner. Én er med korte pip, og den andre er med lange pip.

Når luftstrøms hastigheten faller under 20 m/s, avgir støvsugeren korte pip av sikkerhetsmessige grunner. Dersom du hører disse lydene, sjekk innstillingshjulet for slangediameter eller kontroller at sugeeffekten ikke er for lav. Hvis pipene fortsetter, utfør vedlikehold eller spør ditt lokale servicesenter.

Når beholderen er fylt med væske, avgir støvsugeren en lang varseltone.

Når beholderen er full og du hører pipene, slå av støvsugeren og tøm beholderen.

## Tilkobling av elektriske verktøy

## ⚠ADVARSEL:

- Kontroller at både støvsugeren og det elektriske verktøyet er slått av før til-/frakobling. Hvis det elektriske verktøyet og støvsugeren er slått på når verktøyet tilkobles, kan det oppstå en utilsikket oppstart som forårsaker alvorlige personskader.
- Det skal aldri tilkobles elektriske verktøy som har større inngangseffekt enn det som er angitt i "SPESIFIKASJONER" til stikkkontakten på støvsugeren ved å vri på dreiebryteren for justering av sugestyrke. Elektriske verktøy med for høy inngangseffekt kan forårsake overoppheting og skader på støvsugeren.

- Hvis du skal koble til et jordet verktøy, må en plugg med jordingsplate settes inn i stikkkontakten på støvsugeren.

Støvsugeren kan kobles til elektriske verktøy med en inngangseffekt opp til maksimumsverdien som er angitt i "SPESIFIKASJONER".

## Fig.3

## Fig.4

1. Når du skal koble til et elektrisk verktøy, åpner du stikkontaktlokket og setter støpselet inn i stikkkontakten på støvsugeren.

## Fig.5

2. Når du kobler til et elektrisk verktøy, sikre strømledningen og slangen med slangebåndet på vanlig avstand. Det hindrer at slangen og strømledningen vikler seg sammen.
3. Vri dreiebryteren til posisjonen "AUTO".
4. Vri dreiebryteren for justering av sugestyrke, slik at sugestyrken passer for det elektriske verktøyet du ønsker å bruke.
5. Støvsugeren blir automatisk slått på/av idet du slår på/av det tilkoblede elektriske verktøyet. Merk at støvsugeren vil forbli aktiv i noen sekunder etter at det elektriske verktøyet er slått av.
6. Når du er ferdig med verktøyet, tar du ut støpselet fra stikkkontakten på støvsugeren.
7. Slå av støvsugeren når du er ferdig med den.

## Automatisk stopp under oppsuging

## ⚠ADVARSEL:

- **Ikke bruk støvsugeren på skum eller såpeholdig væske.** Dette kan føre til at det kommer skum ut fra ventilasjonsåpningene før automatisk sugestopp blir aktivert. Hvis du da fortsetter å bruke støvsugeren, kan det oppstå elektrisk støt og støvsugeren kan bli ødelagt.

Støvsugeren er utstyrt med en mekanisme som hindrer at det kommer inn vann i motoren når vannmengden som suges opp overskrider et bestemt nivå.

Når beholderen er full av væske, avgir støvsugeren en lang varseltone. Slå av støvsugeren og tøm beholderen når du hører dette pipet.

## Holdeinnretningen på siden

## ⚠FORSIKTIG:

- **Pass på at du ikke får fingrene i klem når du bruker holdeinnretningen på siden.** Fare for skade.

## MERKNAD:

- Ikke bruk makt på holdeinnretningen, da dette kan føre til at den skades. Fold inn holdeinnretningen når du ikke trenger den.

Holdeinnretningen på siden kan brukes for å:

## 1. Oppbevare strømledningen

### Fig.6

#### MERKNAD:

- Ikke bruk støvsugeren eller et tilkoblet elektrisk verktøy mens en strømledning er viklet rundt holdeinnretningen. Hvis dette gjøres, kan ledningen bli skadet.

## 2. Oppbevare munnstykkene

### Fig.7

Det er plass til opptil to av munnstykkene 22, 24 og 38 samtidig.

## 3. Oppbevare slangen

### Fig.8

- Støtte opp et elektrisk verktøy av rimelig størrelse (f.eks. en sirkelsag).

### Fig.9

## Låse eller låse opp et hjul

### Fig.10

Hvis du ønsker å låse hjulet, trykker du ned stopperen. Løft opp stopperen for å låse opp hjulet.

Låsing av hjulene er praktisk ved oppbevaring, når du tar en pause i støvsugingen, og når du ønsker at støvsugeren skal stå stille.

Flytt stopperen for hånd.

#### MERKNAD:

- Pass på at hjulene ikke er låst når du flytter støvsugeren. Hvis du flytter støvsugeren mens hjulene er låst, kan hjulene bli skadet.

## Deksel

Det er et lokk på monteringsporten. Hetten forhindrer at støv slipper ut av støvsugeren.

# MONTERING

### ⚠ADVARSEL:

- Denne enheten kan inneholde farlig støv. Når du skifter filterelementer og støvpose, bruk alltid en P2-respirator.
- Forviss deg alltid om at støvsugeren er slått av og støpselet trukket ut av kontakten før du utfører arbeid på støvsugeren.
- Slå aldri på støvsugeren før alle filtre og støvposen er fullstendig montert og volumstrømkontroll er testet.

## Montere og avhende filterposen

### ⚠ADVARSEL:

- Bruk alltid en P2-respirator.
- Hvis støvsugeren skal brukes med filterpose, må også det forhåndsinstallerte luftfilteret benyttes. Uten luftfilteret kan det oppstå uvanlig støy og brannfarlig varmeutvikling.

### ⚠FORSIKTIG:

- Filterposen kan ikke brukes for oppsuging av væske eller vått støv. Hvis dette gjøres, kan filterposen revne.

### Fig.11

- Utvid filterposen.

### Fig.12

- Juster åpningen på filterposen med innsugningsåpningen på støvsugeren.
- Plasser pappen på filterposen på vektøyet slik at den sitter nederst bak sperrehaken.

Ved avhending av filterposen, trekk i kanten på filterposens munn slik at munnen er lukket med papir.

## Installering av polyetylenpose

Støvsugeren kan også brukes uten polyetylenpose. Bruk av polyetylenposen vil imidlertid gjøre at du enklere kan tømme beholderen uten å skitne deg til på hendene.

### Fig.13

Brett ut polyetylenposen i beholderen. Sett den inn mellom holderplaten og beholderen og dra den mot innsugningsåpningen.

### Fig.14

Brett ut posen rundt toppen av beholderen.

Fest den andre siden av posen rundt toppen av beholderen slik at den festes godt til pre-filterkroken.

#### MERK:

- Du kan bruke polyetylenposene som er tilgjengelige på markedet. Vi anbefaler at du velger en posetykkelse på minst 0,04 mm.
- For store støvmengder vil gjøre at posen lett revner, og du bør derfor skifte posen når den er halvfull.

## Avhending av polyetylenposen

### ⚠ADVARSEL:

- Alltid pass på at støvsugeren er slått av og frakoblet før du tømmer polyetylenposen. Hvis dette ikke gjøres, vil det være fare for elektrisk støt og alvorlige personskader.

### ⚠FORSIKTIG:

- Ikke utsett luftfilteret og beholderen for harde støt eller dunk, da dette kan føre til at filteret og beholderen deformeres og skades.
- Avhengig av støvmengden i beholderen, kan det være nødvendig å tømme beholderen minst én gang per dag. Hvis det går for lenge mellom hver gang beholderen tømmes, vil sugestyrken bli redusert og motoren kan bli ødelagt.
- Ikke hold i kroken når du skal tømme tanken, da dette kan føre til at kroken knekker.

### Fig.15

Hekt av og løft opp dekelet på beholderen.

### Fig.16

Ta polyetylenpose ut av beholderen.

## MERK:

- Vær forsiktig når du tar ut polyetylenposen slik at den ikke hekter i og rives opp av fremspringet på innsiden av beholderen.
- Tøm polyetylenposen før den er helt full. For mye støv i beholderen kan føre til at posen revner.

## Tilkobling av slange

### ⚠FORSIKTIG:

- Aldri tråkk på eller bruk makt for å bøye slangen. Ikke trekk i slangen for å flytte støvsugeren. Hvis du trækker på, drar i eller bøyer slangen, kan den knekke eller bli misformet.
- Hvis du skal suge opp store mengder avfall av typen sponfiser eller betongstøv, bruker du slangen som har en indre diameter på 38 mm (ekstrautstyr). Hvis du bruker slangen som har en indre diameter på 28 mm, kan slangen bli tilstoppet og skadet.
- Alltid sett på lokket på monteringsporten når du fjerner slangen fra maskinen.

### Fig.17

Fjern hetten fra monteringsporten. Du kan henge hetten på multikroken mens slangen er koblet til maskinen.

### Fig.18

Sett slangen inn i innsugningsåpningen på beholderen og vri den med klokken inntil den går i lås.

## BRUK

### ⚠ADVARSEL:

- Bruk alltid en P2-respirator.

### ⚠FORSIKTIG:

- Hvis skum eller væske kommer ut av verktøyet, slå det av umiddelbart. Hvis du da fortsetter å bruke støvsugeren, kan det oppstå elektrisk støt og støvsugeren kan bli ødelagt.

## VEDLIKEHOLD

### ⚠ADVARSEL:

- Bruk alltid en P2-respirator når du utfører vedlikehold.

### ⚠FORSIKTIG:

- Forviss deg alltid om at maskinen er slått av og støpselet trukket ut av kontakten før du foretar inspeksjon eller vedlikehold.
- Aldri bruk gasolin, bensin, tynner alkohol eller lignende. Det kan føre til misfarging, deformering eller sprekke dannelse.
- En teknisk inspeksjon, herunder inspeksjon av filtre, lufttetthet, og kontrollmekanisme, må utføres minst en gang i året av en kyndig person.
- Under vedlikehold, må alle forurensete elementer som ikke kan rengjøres på tilfredsstillende måte kastes. Slike elementer må avhendes ved bruk av tette poser i samsvar med lokale forskrifter.

- Etter bruk i farlig område, må utsiden av verktøyet dekontamineres ved støvsuging og tørkes eller behandles med tetningsmiddel før verktøyet blir tatt ut av ut av det farlige området. Alle deler av verktøyet må anses som kontaminert når det fjernes fra fareområdet, og hensiktsmessige tiltak må utføres for å forhindre at støv spredes.
- Skift ut luffilteret når det er tilstoppet med støv eller du føler at støvsugerens ytelse er redusert.
- Kontroller filtrene regelmessig. Hvis et filter har en rift, erstatt det med en gang.

## Fjerne luffilteret

### ⚠FORSIKTIG:

- Vent i ca. 5 minutter slik at støv i tanken legger seg.
- Sørg for at sagen er koblet fra.
- Vær forsiktig så ikke støvet kommer innenfor beholderlokket når du fjerner luffilteret.

### Fig.19

Hekt av beholderlokket og fjern det forsiktig. Legg det opp ned.

### Fig.20

Lås opp filterkrokene ved å slå stopperspaken.

### Fig.21

Dekk til luffiltrene med en plastpose.

### Fig.22

Fjern luffiltrene fra beholderlokket nøye og knyt plastposen fast.

## Sette sammen luffilteret

Når du får luffilterkomponentene separat, sett dem sammen som følger.

### Fig.23

Sett pre-filteret over pulverfilteret.

### Fig.24

Sørg for at kantene til pre-filteret og pulverfilteret er satt riktig.

## Montere luffilteret

### Fig.25

Tørk av tetningsoverflaten.

Sett på de nye luffiltrene og fest dem med filterkroker. Vend stopperspaken for å låse luffiltrene.

Sett beholderdekslet på beholderen og lås det fast med krokene.

### Fig.26

#### MERKNAD:

- Kontroller at hakene på filtrene er justert i riktig posisjon.

## Rengjøre nivåsensorer

### Fig.27

Nivåsensorene oppdager væske når beholderen blir fylt med det. Rengjør nivåsensorene med en myk klut fra tid til annen når du skifter luffiltrene.



## Rengjøre luftfiltrene

Et tett filter fører til dårlig oppsugingsevne.  
Rengjør filtrene fra tid til annen.

For å fjerne støv eller partikler som sitter fast på filtrene, fjern pre-filteret fra luftfilteret og dunk lett på pre-filteret lett flere ganger.

### Fig.28

Vask av og til pulverfilteret med vann, og la det tørke helt. Filtrene skal aldri vaskes i oppvaskmaskin.

### MERK:

- Ikke bruk harde objekter som for eksempel børster og skraper på pulverfilteret, pre-filteret eller demperen.
- Filtre er forbruksvarer og det anbefales at du har flere i reserve.

## Oppbevaring av strømledningen

### Fig.29

### Fig.30

Vikle strømledningen rundt multikroken eller basekroken.

## Oppbevaring av tilbehør

### MERK:

- Ikke bruk makt på tilbehøret som holdes av rørholderen. Hvis dette gjøres, kan rørholderen bli skadet.

### Fig.31

Rørholderen kan brukes for å oppbevare rett rør, vinkelrør og lignende.

### Fig.32

Rørene kan også plasseres i rørholderen mens du tar en pause i støvsugingen.

### Fig.33

Du kan henge hetten på multikroken mens slangen er koblet til maskinen.

## Lagre slangen

### Fig.34

### Fig.35

Slangen kan plasseres på enten basekroken eller multikroken.

For å opprettholde produktets SIKKERHET og PÅLITELIGHET, må reparasjoner, vedlikehold og justeringer utføres av Makitas autoriserte servicesentre, og det må alltid brukes reservedeler fra Makita.

## VALGFRITT TILBEHØR

### ⚠FORSIKTIG:

- Det anbefales at du bruker dette tilbehøret eller verktøyet sammen med den Makita-maskinen som er spesifisert i denne håndboken. Bruk av annet tilbehør eller verktøy kan forårsake helseskader. Tilbehør og verktøy må kun brukes til det formålet det er beregnet på.

Ta kontakt med ditt lokale Makita-servicesenter hvis du trenger mer informasjon om dette tilbehøret.

- Slange
- Munnstykker (22, 24, 38)
- Rett rør
- Hjørnemunnstykke
- Rund børste
- Støvfilter
- Demper
- Forfilter
- Munnstykkeenheter
- Vinkelrør
- Polyetylenpose
- Filterpose
- Slangeklemme
- Beltekrok komplett
- Deksel

### MERK:

- Enkelte elementer i listen kan være inkludert som standardtilbehør i verktøypakken. Elementene kan variere fra land til land.

**Yleisselostus**

1-1. Imutehon säätönuppi	6-1. Yläkotelo	15-1. Säiliön suojus
1-2. Letkun halkaisijan valitsin	6-2. Virtalähteen johto	15-2. Koukku
1-3. Kytkinvipu	7-1. Sovitinkappaleet	17-1. Kupu
2-1. Imutehon säätönuppi	8-1. Letku	19-1. Rajoitinvipu
2-2. Letkun halkaisijan valitsin	10-1. VAPAA-asento	20-1. Rajoitinvipu
2-3. Kytkinvipu	10-2. Lukittu asema	23-1. Jauhesuodatin
3-1. Pistorasian suojakansi	10-3. Rajoitinvipu	23-2. Vaimennin
3-2. Virtalähteen johto	10-4. Pyörä	23-3. Esisuodatin
3-3. Letkun halkaisijan valitsin	11-1. Suodatinpussi	27-1. Tasoanturit
3-4. Imutehon säätönuppi	12-1. Suodatinpussi	29-1. Virtalähteen johto
3-5. Kytkinvipu	13-1. Pidikelevy	29-2. Monitoimipidike
4-1. Imutehon säätönuppi	13-2. Muovipussi	30-1. Virtalähteen johto
4-2. Letkun halkaisijan valitsin	13-3. Säiliö	30-2. Yläkotelo
4-3. Kytkinvipu	14-1. Pidikelevy	35-1. Letku
5-1. Letkuside	14-2. Muovipussi	

**TEKNISET TIEDOT**

Malli		VC3211M			
Maat		EU	Sveitsi	Yhdistynyt kuningaskunta	
Jännite	Voltit	230 - 240	230 - 240	110	230 - 240
Virrankulutus	Wattia	1050	1050	1050	1050
Laitteen pistokkeen liitäntäteho	Wattia ☞-tilassa	2400	1100	600	1900
	Wattia ☜-tilassa	2600	1400	850	2100
Kokonaisliitäntäteho	Wattia	3450	2150	1650	2950

Malli		VC3211M
Virtausmäärä (ilma)	Kun käytössä on ø28 mm X 3,5 m -letku	2,0 m <sup>3</sup> /min
	Kun käytössä on ø38 mm X 2,5 m -letku	3,5 m <sup>3</sup> /min
Imu		22 kPa
Suojaustyyppi		IP X4 (roisketivisi)
Säilöntäkapasiteetti	Pöly	32 l
	Vesi	27 l
Mitat (P x L x K)		552 mm x 398 mm x 685 mm
Nettopaino		16,9 kg
Turvaluokitus		Luokka I

- Jatkuvan tutkimus- ja kehitysohjelman vuoksi pidätämme oikeuden muuttaa tässä mainittuja teknisiä ominaisuuksia ilman ennakoilmoitusta.
- Tekniset ominaisuudet saattavat vaihdella eri maissa.
- Paino EPTA-menetelmän 01/2003 mukaan

END112-4

**Symbolit**

Laitteessa on käytetty seuraavia symboleja. Opettele näiden merkitys, ennen kuin käytät konetta.



• Lue käyttöohjeet.



• Noudata erityistä varovaisuutta.



• Varoitus! Imuri voi sisältää haitallista pölyä.



• Älä koskaan seiso imurin päällä.

• Pölyluokka M (melko vaarallinen). Imureilla voi imuroida L- ja M-luokan pölyä. Noudata paikallisia pölyä koskevia työsuojelumääräyksiä.

• Koskee vain EU-maita  
Älä hävitä sähkötarvikkeita tavallisen kotitalousjätteen mukana!  
Vanhoja sähkö- ja elektroniikkalaitteita koskevan EU-direktiivin ja sen



maakohtaisten sovellusten mukaisesti käytetyt sähkötarvikkeet on toimitettava ongelmajätteen keräyspisteeseen ja ohjattava ympäristöystävälliseen kierrätykseen.

ENE084-1

### Käyttötarkoitus

Laitte on tarkoitettu sekä kuivan että märän pölyn imuroimiseen. Tämä työkalu sopii kaupalliseen käyttöön esimerkiksi hotelleissa, kouluissa, sairaaloissa, tehtaissa, myymälöissä tai vuokraamoissa.

ENF001-1

### Virtälähde

Koneen saa kytkeä vain sellaiseen virtalähteeseen, jonka jännite on sama kuin arvokilvessä ilmoitettu, ja sitä saa käyttää ainoastaan yksivaiheisella vaihtovirralla. Työkalu tulee maadoittaa käytön aikana. Tämä suojaa käyttäjää sähköiskulta. Käytä vain kolmijohtimisia jatkojohtoja, joissa on kolminapainen maadoituspistoke ja kolme aukkoa, joihin työkalun pistokkeet sopivat.

ENG905-1

### Melutaso

Tyypillinen A-painotettu melutaso määrytyy EN/IEC60704-standardin mukaan:

Äänenpainetaso ( $L_{pA}$ ): 72,5 dB (A)

Virhemarginaali (K): 2,5 dB (A)

Työskentelyn aikana melutaso voi ylittää 80 dB (A).

### Käytä kuulosuojaimia

ENH038-3

### Koskee vain Euroopan maita

### VAKUUTUS EC-VASTAAVUUDESTA

Makita ilmoittaa, että seuraava(t) kone(et)

Koneen tunnistetiedot:

Pölynimuri

Mallinro/tyyppi: VC3211M

**Täyttävät seuraavien eurooppalaisten direktiivien vaatimukset:**

2006/42/EC

On valmistettu seuraavien standardien tai standardoitujen asiakirjojen mukaisesti:

EN60335

Direktiivin 2006/42/EY mukaiset tekniset tiedot ovat saatavissa seuraavasta osoitteesta:

Makita, Jan-Baptist Vinkstraat 2, 3070, Belgium

31.7.2014



000331

Yasushi Fukaya

Johtaja

Makita, Jan-Baptist Vinkstraat 2, 3070, Belgium

## PÖLYNIMURIN TURVALLISUUSOHJEET

**⚠️ VAROITUS! TÄRKEÄÄ: LUE HUOLELLISESTI kaikki turvallisuusvaroitukset ja käyttöohjeet, ENNEN KUIN KÄYTÄT LAITETTA.** Jos varoitusten ja ohjeiden noudattaminen laiminlyödyään, seurauksena voi olla sähköisku, tulipalo ja/tai vakava vammautuminen.

- Varmista, ennen käyttöä, että tämän pölynimurin käyttäjillä on riittävä käyttökoulutus.**
- Käytä imurin pistorasia ainoastaan sille ohjeissa määritettyihin tarkoituksiin.**
- Jos imurista vuotaa nestettä, lopeta käyttö heti.**
- Puhdista vesimääränrajoitin säännöllisesti ja tutki se mahdollisten vaurioiden varalta.**
- Älä käytä imuria ilman suodatinta. Vaihda vaurioitunut suodatin välittömästi uuteen.**
- JATKOJOHDON KÄYTTÄMINEN.** Jos käytät jatkojohtoa pistorasian etäisen sijainnin vuoksi, käytä riittävän paksua johtoa, joka ei kuitenkaan ole liian pitkä, jotta imurin teho ei pääse heikkenemään. Ulkotiloissa täytyy käyttää ulkokäyttöön tarkoitettua jatkojohtoa.
- JÄNNITEVAROITUS:** Varmista, että virtalähteen (pistorasian, jatkojohdon tms.) jännite vastaa imurin arvokilvessä ilmoitettua jännitettä, ennen kuin kytket imurin. Imurin kytkeminen ilmoitettua suurempaa jännitettä käyttävään virtalähteeseen voi aiheuttaa käyttäjälle VAKAVIA VAMMOJA ja vaurioittaa imuria. Jos et ole varma, ÄLÄ KYTKE IMURIA SÄHKÖVERKKOON. Arvokilvessä ilmoitettua pienempää jännitettä käyttävän virtalähteen käyttäminen on vahingollista moottorille.
- ESTÄ TAHATON KÄYNNISTYMINEN.** Varmista, että kytkin on pois päältä, kun kytket virtajohdon.
- Älä imuroi palavia aineita, ilotulitteita, palavia savukkeita, kuumaa tuhkaa, kuumia metallilastuja tai teräviä esineitä, kuten partateriä, neuvoja, lasinsirpaleita tms.**
- ÄLÄ KOSKAAN KÄYTÄ IMURIA, JOS LÄHELLÄ ON BENSIINIÄ, KAASUA, MAALIA, LIIMAA TAI MUITA RÄJÄHDYSALTTIITA AINEITA.** Kytkimestä lähtee kipinä, kun se kytketään päälle tai pois päältä. Myös moottorin kommutaattori kipinöi käytön aikana. Seurauksena voi olla voimakas räjähdys.
- Älä koskaan imuroi myrkyllisiä, karsinogeenisiä, syttyviä tai muuten haitallisia aineita, kuten asbestia, arsenikkia, bariumia, berylliumia, lyijyä, hyönteismyrkkyjä tai muita terveydelle vaarallisia aineita.**
- Älä koskaan käytä imuria ulkona sateella.**

13. Älä käytä imuria lämmönlähteiden (uunin tms.) läheisyydessä.
14. **SUOJAUDU SÄHKÖISKUILTA.** Vältä koskettamasta maadoitettuja pintoja. Näitä ovat esimerkiksi putket, lämpöpatterit, liedet ja jääkaapit.
15. Älä tuki jäähdytysaukkoja. Moottori jäähdytetään näiden aukkojen kautta. Jäähdytysaukot täytyy pitää avoimina, sillä muutoin moottori palaa kiinni puutteellisen ilmanvaihdon vuoksi.
16. Seiso tukevassa asennossa ja säilytä tasapainosi.
17. **ÄLÄ VAHINGOITA JOHTOA.** Älä kannaa imuria virtajohdosta tai irrota sitä pistorasiasta virtajohdosta vetämällä. Älä anna johdon joutua kosketukseen kuumuuden, öljyn tai terävien reunojen kanssa. Tarkasta imurin virtajohdot säännöllisesti ja vaihdata ne valtuutetussa huoltoliikkeessä, jos niissä on vaurioita. Tarkasta jatkojohdot säännöllisesti ja vaihda ne tarvittaessa.
18. Älä taita tai kisko letkua äläkä astu sen päälle.
19. Pysäytä imuri heti, jos se ei toimi täydellä teholla tai toimii muuten epänormaalisti.
20. **IRROTA IMURIN VIRTAJOHTO.** Irrota johto, kun imuri ei ole käytössä tai kun huollat imuria tai vaihdat siihen lisävarusteita.
21. Puhdista ja huolla imuri aina heti käytön jälkeen, jotta se pysyy hyvässä käyttökunnossa.
22. **HUOLLA IMURIA SÄÄNNÖLLISESTI.** Pidä imuri puhtaana, jotta sen suorituskyky ja turvallisuus säilyvät. Noudata lisävarusteiden vaihtamista koskevia ohjeita. Pidä kahvat kuivina sekä puhtaina öljystä, rasvasta ja muusta liasta.
23. **TARKISTA, ONKO IMURISSA VAURIOITA.** Ennen kuin imurin käyttöä jatketaan, on syytä varmistaa, että suojukset tai muut vaurioituneet osat toimivat tarkoituksensa mukaisesti tavalla oikein. Varmista, että liikkuvat osat ovat oikeissa asennoissa ja pääsevät liikkumaan esteettä. Tarkasta myös osien eheys, kiinnitykset sekä muut toimintaan mahdollisesti vaikuttavat seikat. Suojus tai muu vaurioitunut osa tulee viedä valtuutettuun huoltoliikkeeseen korjattavaksi tai vaihdettavaksi, jollei tässä käyttöoppaassa muuta mainita. Vaihdata epäkuuntoiset kytkimet valtuutetussa huoltoliikkeessä. Älä käytä imuria, jos sitä ei voi kytkeä päälle tai pois päältä kytkimellä.
24. **VARAOSAT.** Käytä huoltojen yhteydessä ainoastaan identtisiä varaosia.
25. **VARASTOI IMUROI, KUN SITÄ EI KÄYTETÄ.** Säilytä imuria sisätiloissa, kun sille ei ole käyttöä.
26. Käsittele imuria varoen. Kovakourainen käsittely voi rikkoa vahvatekoisimmankin imurin.
27. Älä käytä imurin ulko- tai sisäpintojen puhdistamiseen bensiiniä, ohentimia tai puhdistusaineita. Ne voivat aiheuttaa halkeamia tai värjäytymiä.
28. Älä käytä imuria suljetuissa tiloissa, jossa säilytetään palavia, räjähtäviä tai myrkyllisiä höyryjä luovuttavia aineita, kuten öljypohjaisia maaleja, maalihohtimia, bensiiniä ja tietyt koinestoaaineita tms. Vältä myös tiloja, joissa on tulenarkaa pölyä.
29. Älä jätä virtajohtoa lojumaan lattialle imuroinnin jälkeen. Joku voi kompastua siihen ja loukata itseään tai vaurioittaa imuria.
30. Älä käytä imuria tai muita työkaluja, jos olet lääkkeiden tai alkoholin vaikutuksen alainen.
31. Käytä aina sivusuojilla varustettuja suojalaseja.
32. Käytä hengityssuojainta pölyisissä työskentelyolosuhteissa.
33. Tämä laite ei ole tarkoitettu sellaisten henkilöiden, esimerkiksi lasten, käytettäväksi, joiden fyysiset, sensoriset tai henkiset kyvyt tai kokemuksen tai tiedon puute estävät heitä käyttämästä laitetta turvallisesti.
34. Pieniä lapsia tulee vahtia ja varmistaa, etteivät he leiki puhaltimella.
35. Älä koskaan käsittele virtajohdon pistoketta tai imuria märin käsin.
36. Ole erityisen varovainen portaita siivotessasi.
37. Älä käytä imuria istuimena tai työton. Laite voi kaatua ja aiheuttaa vammoja.

## SÄILYÄ TULEVAA TARVETTA VARTEN

### ⚠VAROITUS:

ÄLÄ anna työkalun helppokäyttöisyyden tai toistuvan käytön tuudittaa sinua väärään turvallisuuden tunteeseen niin, että laiminlyöt työkalun turvaohjeiden noudattamisen. **VÄÄRINKÄYTTÖ** tai tämän käyttöohjeen turvamääräysten laiminlyönti voi johtaa vakaviin henkilövahinkoihin.

# TOIMINTOJEN KUVAUS

## ⚠VAROITUS:

- Varmista, että imuri ei ole päällä, ennen kuin kytket virtajohdon pistorasiaan. Jos imuri kytketään pistorasiaan kytkin päällä, seurauksena voi olla yllättävästi käynnistymisestä aiheutuva vammoihin johtava onnettomuus.

## Kytkimen käyttäminen

### Kuva1

Käynnistä imuri kääntämällä kytkinvipu "I"-asentoon. Pysäytä imuri kääntämällä kytkinvipu "O"-asentoon.

### Kuva2

Imutehoa voidaan säätää työkohteen mukaan. Imuteho suurenee, kun imutehon säätönuppia käännetään ↶-kuvakkeesta kohti ↷-kuvaketta. Käännä myös letkun halkaisijan valitsin käytettävän letkun halkaisijan mukaiseen kohtaan.

## Letkun halkaisijan valitsin

Käännä valitsin valitsemasi letkun mukaiseen kohtaan.

## HUOMAUTUS:

Älä käännä valitsinta keskiasentoon. Käännä se aina jommallekummalle puolelle letkun halkaisijan mukaan.

## Varoitusääni

Varoitusääniä on kahta tyyppiä. Toinen antaa lyhyitä äänimerkkejä ja toinen pitkiä äänimerkkejä.

Kun ilmavirran nopeus pienenee alle 20 m/s:n arvon imuri päästää lyhyitä varoitusäänimerkkejä. Kun tämä äänimerkki kuuluu, tarkista, että letkun halkaisijan valitsin on oikeassa asennossa eikä imuteho ole liian pieni. Jos äänimerkki kuuluu edelleen, huolla laite tai pyydä paikallista huoltoedustajaa tekemään se.

Kun säiliö täyttyy nesteestä, imuri päästää pitkän varoitusäänimerkin.

Kun säiliö on täynnä ja äänimerkki kuuluu, sammuta imuri ja tyhjennä säiliö.

## Sähkötyökalujen kytkeminen

## ⚠VAROITUS:

- Varmista, että imuri tai sähkötyökalu ei ole päällä, ennen kuin kytket tai irrotat pistokkeen. Jos sähkötyökalu kytketään imuriin ja molemmat laitteet ovat päällä, seurauksena voi olla odottamattomasta käynnistymisestä johtuva vakaviin vammoihin johtava onnettomuus.
- Älä koskaan ylitä imurin pistorasian "TEKNISET TIEDOT" -kohdassa ilmoitettua suurinta ottotehoa kytkemällä pistorasiaan sähkötyökalu ja kääntämällä imutehon säätönuppia. Imuri voi ylikuumentua ja vaurioitua, jos siihen kytketään sähkötyökalu, jonka ottoteho ylittää määritetyn arvon.

- Jos kytket maadoitetun työkalun, kytket maadoitettu pistoke imurin pistorasiaan.

Imuriin voidaan kytkeä sähkötyökalu, jonka ottoteho on "TEKNISET TIEDOT" -kohdan arvojen mukainen.

## Kuva3

## Kuva4

1. Jos haluat kytkeä imuriin sähkötyökalun, avaa pistorasian suojakansi ja työnnä pistoke pistorasiaan.

## Kuva5

2. Kun kytket sähkötyökalun, kiinnitä virtajohto ja letku toisiinsa letkusiteillä säännöllisin välein. Se estää letkua ja virtajohtoa sotkeutumasta toisiinsa.
3. Käännä kytkinvipu "AUTO"-asentoon.
4. Käännä imutehon säätönuppi käytettävän sähkölaitteen vaatiman ottotehon mukaiseen asetukseen.
5. Kun kytketty sähkötyökalu kytketään päälle tai pois päältä, myös imuri kytketty samanaikaisesti päälle tai pois päältä. Imuri toimii vielä joitakin sekunteja sen jälkeen, kun sähkötyökalu kytketään pois päältä.
6. Irrota sähkötyökalu imurin pistorasiasta käytön jälkeen.
7. Sammuta imuri käytön jälkeen.

## Imun automaattikatkaaisu käytön aikana

## ⚠VAROITUS:

- Älä imuroi vaahtoa tai saippuavettä. Vaahtoa tai saippuavettä imuroitaessa ilmanpoistoaукosta voi tulla vaahtoa, ennen kuin imun automaattinen pysäytys alkaa toimia. Jos käyttöä jatketaan tässä tilassa, seurauksena voi olla sähköiskku tai imurin rikkoontuminen.

Imurissa on mekanismi, joka estää veden pääsyn moottoriin, kun vettä imuroidaan tietty määrä.

Kun säiliö on täynnä nestestä, imuri päästää pitkän varoitusäänimerkin. Sammuta imuri ja tyhjennä säiliö, kun tämä äänimerkki kuuluu.

## Yläkotelon käyttäminen

## ⚠HUOMIO:

- Varo, etteivät sormesi jää yläkotelon väliin, kun suljet sen. Muutoin seurauksena voi olla henkilövamma.

## HUOMAUTUS:

- Älä käytä yläkotelon kanssa liiallista voimaa. Liiallinen voimankäyttö voi vahingoittaa yläkoteloa. Sulje yläkotelon, kun se ei ole käytössä.

Yläkotelon avaaminen tuo käyttöön seuraavat toiminnot.

1. Virtajohdon säilyttäminen

## Kuva6

## HUOMAUTUS:

- Älä käytä imuria tai kytkettyä sähkötyökalua, jos virtajohto on keritty yläkoteloon. Imurin tai kytketyn sähkötyökalun käyttäminen voi vahingoittaa virtajohtoa.

## 2. Sovitinkappaleiden säilyttäminen

### Kuva7

Voit säilöä sovitinkappaleet 22, 24 ja 38 (enintään kaksi kerrallaan).

## 3. Letkun säilyttäminen

### Kuva8

## 4. Kohtuullisen kokoisen sähkötyökalun, kuten pyörösahan, pitäminen yläkotelon päällä.

### Kuva9

## Pyörän lukitseminen tai lukituksen vapauttaminen

### Kuva10

Voit lukita pyörän painamalla jarrun päälle niin, että pyörä ei enää pyöri. Voit vapauttaa pyörän nostamalla jarrun ylös.

Pyörän lukitseminen on hyödyllistä varastoinnissa, työskentelyn aikana ja kun imuri täytyy pitää paikallaan.

Käytä jarrua käsin.

### HUOMAUTUS:

- Varmista, että jarru ei ole päällä, kun liikutat imuria. Imurin liikuttaminen jarru lukittuna voi vahingoittaa pyörää.

## Kupu

Letkuliitännän päällä on suojuus. Suojuus estää imuroitua pölyä leviämästä ympäristöön.

# KOKOONPANO

### ⚠VAROITUS:

- Laitte voi sisältää haitallista pölyä. Käytä aina P2-luokan hengityssuojainta, kun vaihdat suodattimen ja pölypussin.
- Varmista aina, että imuri on sammutettu ja irrotettu virtalähteestä, ennen kuin teet sille mitään.
- Älä koskaan kytke laitetta päälle, ennen kuin kaikki suodattimet ja pölypussi on asianmukaisesti kiinnitetty ja virtausmäärä on testattu.

## Suodatinpussin asentaminen ja poistaminen

### ⚠VAROITUS:

- Käytä aina P2-luokan hengityssuojainta.
- Kun käytät suodatinpussia, käytä myös valmiiksi asennettua ilmansuodatinta. Jos ilmansuodatinta ei käytetä, imuri voi pitää epätavallista ääntä, ylikuumentua tai syttyä palamaan.

### ⚠HUOMIO:

- Älä koskaan imuroi vettä, muita nesteitä tai märkää pölyä, kun käytät suodatinpussia. Muutoin suodatinpussi voi rikkoutua.

### Kuva11

1. Levitä suodatinpussi.

### Kuva12

2. Sovita suodatinpussin aukko kohdakkain imurin pölyaukon kanssa.
3. Sovita suodatinpussin pahvilevy imuriin siten, että se osoittaa ulokkeen ohi taaksepäin.

Kun poistat suodatinpussin, vedä suodatinpussin suun reunasta siten, että paperi sulkee pussin suun.

## Muovipussin asentaminen

Imuria voidaan käyttää myös muovipussin kanssa. Muovipussia käytettäessä säiliön tyhjentäminen on tavallista helpompaa eivätkä kätesi likaannu.

### Kuva13

Levitä muovipussi säiliön sisälle. Aseta se pidikelevyn ja säiliön väliin ja vedä se letkuliitintään.

### Kuva14

Vedä pussi säiliön ylitse.

Kiinnitä pussin toinen puoli säiliön yli niin, että se kiinnittyy esisuodattimeen.

### HUOMAUTUS:

- Voit käyttää yleisesti myynnissä olevia muovipusseja. Suosituspaksuus on vähintään 0,04 mm.
- Pussi repeää helposti, jos se ylitätetään, joten älä täytä sitä yli puolivälin.

## Muovipussin poistaminen

### ⚠VAROITUS:

- Varmista, että imuri on sammutettu ja että virtajohto on irrotettu, ennen kuin tyhjennät muovipussin. Muutoin seurauksena voi olla sähköisku ja vakavia vammoja.

### ⚠HUOMIO:

- Älä kohduista ilmansuodattimeen ja säiliöön voimakkaita iskuja. Kova isku voi muuttaa ilmansuodattimen tai säiliön muotoa.
- Tyhjennä säiliö vähintään kerran päivässä imurin säiliön kerääntyvän pölyn määrästä riippumatta. Muutoin imuteho heikkenee ja moottori voi rikkoutua.
- Älä tartu pidikkeeseen, kun tyhjennät säiliötä. Pidike voi rikkoutua, jos siihen tartutaan.

### Kuva15

Avaa ja irrota säiliön kansi.

### Kuva16

Ota muovipussi pois säiliöstä.

### HUOMAUTUS:

- Kun tyhjennät muovipussia, poista se säiliöstä varovasti niin, että se ei tartu mihinkään ja repeä.
- Tyhjennä muovipussi, kun se on täynnä. Muovipussi voi repeytyä, jos säiliössä on liikaa pölyä.

## Letkun kiinnittäminen

### ⚠️HUOMIO:

- Älä koskaan vääntele letkua tai tallo sitä. Älä koskaan liikuta muria letkusta vetämällä. Vääntäminen, tallominen tai kiskominen voi vahingoittaa letkua.
- Jos imuroit suurikokoisia roskia, kuten höylän lastuja, betonimursusia tai muuta vastaavaa, käytä sisähalkaisijaltaan 38 mm:n letkua (vaihtoehtoinen lisävaruste). Jos käytät sisähalkaisijaltaan 28 mm:n letkua, se voi tukkeutua ja rikkoutua.
- Aseta suojus paikalleen letkuliitäntään aina, kun irrotat letkun työkalusta.

### Kuva17

Irrota suojus letkuliitännästä. Suojusta voi säilyttää monitoimipidikkeessä, kun letku on kiinnitettyä työkaluun.

### Kuva18

Työnnä letku säiliön liitäntään ja käännä letkua myötäpäivään, kunnes se napsahtaa.

## TYÖSKENTELY

### ⚠️VAROITUS:

- Käytä aina P2-luokan hengityssuojainta.

### ⚠️HUOMIO:

- Jos työkalusta tulee ulos nestettä tai vaahtoa, sammuta työkalu heti. Jos käyttöä jatketaan tässä tilassa, seurauksena voi olla sähköisku tai imurin rikkoontuminen.

## KUNNOSSAPITO

### ⚠️VAROITUS:

- Käytä aina P2-luokan hengityssuojainta laitetta huoltaessasi.

### ⚠️HUOMIO:

- Varmista aina ennen tarkastuksia ja huoltotöitä, että laite on kone on sammutettu ja irrotettu virtalähteestä.
- Älä koskaan käytä bensiiniä, ohentimia, alkoholia tai tms. aineita. Muutoin pinta voi halkeilla tai sen värit ja muoto voivat muuttua.
- Koulutetun henkilön on suoritettava vähintään kerran vuodessa laitteen tekninen tarkastus, johon sisältyy suodattimien, ilmatiivyyden ja hallintamekanismin tarkastaminen.
- Kaikki likaantuneet osat, joita ei voi puhdistaa asianmukaisesti, on poistettava huoltotoimien yhteydessä. Tällaiset osat on asetettava tiiviiseen pakkaukseen tai pussiin ja hävitettävä paikallisten määräysten mukaisesti.
- Jos työkalua on käytetty vaarallisella alueella, sen ulkopinta in imuroitava ja pyyhittävä puhtaaksi tai tiivistettävä asianmukaisesti ennen työkalun siirtämistä pois vaaralliselta alueelta. Kun työkalu on siirretty pois vaaralliselta alueelta, sen kaikkia osia

on käsiteltävä saastuneina, ja vaarallisten aineiden leviäminen on estettävä asianmukaisin toimin.

- Vaihda ilmansuodatin, kun se on tukkeutunut tai kun imurin suorituskyky vaikuttaa heikentyneen.
- Tarkista suodattimet säännöllisesti. Jos se on revennyt, vaihda se heti.

## Ilmasuodattimen irrotus

### ⚠️HUOMIO:

- Odota noin viisi minuuttia, jotta kaikki pöly laskeutuu säiliössä.
- Varmista, että työkalu on irrotettu virrasta.
- Varo, ettei pöly pääse säiliön kannen sisään suodattimen vaihtamisen yhteydessä.

### Kuva19

Vapauta säiliön kannen kiinnityskoukku ja irrota kansi varovasti. Käännä se ylösalaisin.

### Kuva20

Vapauta suodattimen koukku kääntämällä pysäytinvipua.

### Kuva21

Peitä ilmansuodattimet muovipussilla.

### Kuva22

Irrota ilmansuodattimet varovasti säiliön kannesta ja sulje muovipussi huolellisesti.

## Ilmasuodattimen kokoaminen

Jos saat ilmansuodattimen osat erillisinä, kokoa ne seuraavasti:

### Kuva23

Aseta esisuodatin jauhesuodattimen päälle.

### Kuva24

Varmista, että esisuodattimen ja jauhesuodattimen reunat kohdistuvat asianmukaisesti.

## Ilmasuodattimen asennus

### Kuva25

Pyöhi suodattimen tiivistepinta puhtaaksi.

Aseta uudet suodattimet paikalleen ja kiinnitä suodattimen koukuilla.

Lukitse ilmansuodattimet paikalleen kääntämällä pysäytinvipua.

Aseta säiliön kansi säiliön päälle ja lukitse se paikalleen koukuilla.

### Kuva26

#### HUOMAUTUS:

- Varmista, että suodatinten koukku on asetettu oikeaan asentoon.

## Tasoanturien puhdistus

### Kuva27

Tasoanturit tunnistavat nestepinnan, kun säiliö täyttyy nesteellä. Puhdista tasoanturit ajoittain puhtaalla liinalla ilmansuodattimien puhdistuksen yhteydessä.

## Ilmasuodattimen puhdistus

Tukkeutuneet suodattimet heikentävät imutehoa.

Puhdista suodattimet ajoittain.

Kun haluat puhdistaa pölyt suodattimesta, irrota esisuodatin ilmansuodattimesta. Napauta esisuodatinta useita kertoja.

### Kuva28

Pese ja huuhtele jauhesuodatin aika ajoin vedellä ja anna sen sitten kuivua kokonaan varjoisassa paikassa. Älä koskaan pese suodattimia pesukoneessa.

### HUOMAUTUS:

- Älä hierrä tai naarmuta jauhesuodatinta, esisuodatinta tai vaimenninta karkeilla harjoilla tai muilla vastaavilla.
- Suodattimet ovat kulutusosia, joten on suositeltavaa pitää muutampia varalla.

## Virtajohdon säilyttäminen

### Kuva29

### Kuva30

Kierrä virtajohto monitoimipidikkeen tai yläkotelon ympärille.

## Lisävarusteiden säilyttäminen

### HUOMAUTUS:

- Älä käytä voimaa käsitellessäsi putkikiinnikkeessä olevia lisävarusteita. Putkikiinnike voi vaurioitua, jos lisävarusteita käsitellään kovakouraisesti.

### Kuva31

Putkikiinnikkeeseen voi kiinnittää erilaisia lisävarusteita, kuten suoran tai käyrän putken.

### Kuva32

Putkikiinnikkeeseen voi kiinnittää putkia, joita ei juuri sillä hetkellä tarvita.

### Kuva33

Suojusta voi säilyttää monitoimipidikkeessä, kun letku on kiinnitettynä työkaluun.

## Letkun säilytys

### Kuva34

### Kuva35

Letkun voi asettaa yläkoteloon tai monitoimipidikkeeseen.

Koneen TURVALLISUUDEN ja LUOTETTAVUUDEN säilyttämiseksi korjaukset sekä muut huoltotoimet ja säädöt on jätettävä Makitan valtuuttaman huollon tehtäväksi käyttäen aina Makitan alkuperäisiä varaosia.

## LISÄVARUSTEET

### △HUOMIO:

- Näitä lisävarusteita ja -laitteita suositellaan käytettäväksi tässä ohjekirjassa mainitun Makitan koneen kanssa. Minkä tahansa muun lisävarusteen tai -laitteen käyttäminen voi aiheuttaa loukkaantumisvaaran. Käytä lisävarusteita ja -laitteita vain niiden käyttötarkoituksen mukaisesti.

Jos tarvitset apua tai yksityiskohtaisempia tietoja seuraavista lisävarusteista, ota yhteys paikalliseen Makitan huoltoon.

- Letku
- Sovitinkappaleet (22, 24, 38)
- Suora putki
- Kulmasuutin
- Pyöreä harja
- Jauhesuodatin
- Vaimennin
- Esisuodatin
- Suutinlaite
- Käyrä putki
- Muovipussi
- Suodatinpussi
- Letkuside
- Vyökoukkukokonaisuus
- Kuppu

### HUOMAUTUS:

- Jotkin luettelossa mainitut varusteet voivat sisältyä työkalun toimitukseen vakiovarusteina. Ne voivat vaihdella maittain.





## LATVIEŠU (oriģinālās instrukcijas)

### Kopskata skaidrojums

1-1. Sūkšanas jaudas regulēšanas kloķis	4-2. Šļūtenes diametra izvēles skala	14-1. Turētāja plāksne
1-2. Šļūtenes diametra izvēles skala	4-3. Slēdzis	14-2. Polietilēna maiss
1-3. Slēdzis	5-1. Šļūtenes savilcējs	15-1. Tvertnes vāks
2-1. Sūkšanas jaudas regulēšanas kloķis	6-1. Pamatnes āķis	15-2. Āķis
2-2. Šļūtenes diametra izvēles skala	6-2. Strāvas vads	17-1. Vāciņš
2-3. Slēdzis	7-1. Priekšējās uznavas	19-1. Aiztura svira
3-1. Izvada vāciņš	8-1. Šļūtene	20-1. Aiztura svira
3-2. Strāvas vads	10-1. BRĪVS stāvoklis	23-1. Strāvas vads
3-3. Šļūtenes diametra izvēles skala	10-2. Fiksētā pozīcija	23-2. Buferis
3-4. Sūkšanas jaudas regulēšanas kloķis	10-3. Aiztura svira	23-3. Priekšfiltrs
3-5. Slēdzis	10-4. Sešskaldņu	27-1. Līmeņa sensori
4-1. Sūkšanas jaudas regulēšanas kloķis	11-1. Filtra soma	29-1. Strāvas vads
	12-1. Filtra soma	29-2. Universālais āķis
	13-1. Turētāja plāksne	30-1. Strāvas vads
	13-2. Polietilēna maiss	30-2. Pamatnes āķis
	13-3. Tvertne	35-1. Šļūtene

## SPECIFIKĀCIJAS

Modelis		VC3211M			
Valstis		ES	Šveice	Apvienotā Karaliste	
Spriegums	Volti	230 - 240	230 - 240	110	230 - 240
Jaudas patēriņš	Vati	1050	1050	1050	1050
Pievienotā slodze ierīces spraudlīdzdai	Vati simbola  režīmā	2400	1100	600	1900
	Vati simbola  režīmā	2600	1400	850	2100
Kopējā pievienotā slodze	Vati	3450	2150	1650	2950

Modelis		VC3211M	
Tilpuma patēriņš (gaiss)	Ar $\varnothing 28$ mm X 3,5 m šļūteni	2,0 m <sup>3</sup> /min	
	Ar $\varnothing 38$ mm X 2,5 m šļūteni	3,5 m <sup>3</sup> /min	
Vakuums		22 kPa	
Aizsardzības veids		IP X4 (aizsardzība pret šļakstiem)	
Atgriezeniskā ietilpība	Putekļi	32 l	
	Ūdens	27 l	
Gabarīti (G x P x A)		552 mm x 398 mm x 685 mm	
Neto svars		16,9 kg	
Drošības klase		I klase	

- Dēļ mūsu nepārtrauktās pētniecības un izstrādes programmas, šeit dotās specifikācijas var mainīties bez brīdinājuma.
- Atkarība no valsts specifikācijas var atšķirties.
- Svārs atbilstoši EPTA-Procedure 01/2003

END112-4

### Simboli

Zemāk ir attēloti simboli, kas attiecas uz iekārtu. Pirms darbarīka izmantošanas pārlicinieties, vai pareizi izprotāt to nozīmi.



- Izlasiet rokasgrāmatu.



- Ievērojiet īpašu rūpību un uzmanību.



- Brīdinājums! Putekļu sūcējā var būt kaitīgi putekļi.



- Nekad nestāviet uz putekļu sūcēja.

- Putekļu klase M (vidējā). Putekļu sūcēji ir spējīgi savākt putekļu klases L un M putekļus. Ievērojiet savā valstī pieņemtos noteikumus attiecībā uz putekļiem un iedzīvotāju veselību un drošību.



- Tikai ES valstīm  
Neizmest elektrisko aprīkojumu sadzīves atkritumos!

Saskaņā ar Eiropas direktīvu par lietotajām elektroiekārtām un elektronikas iekārtām un tās iekļaušanu valsts likumdošanā lietotais elektriskais aprīkojums jāsavāc atsevišķi un jānogādā otrreizējai pārstrādei vidi saudzējošā veidā.

ENE084-1

### Paredzētais lietojums

Ierīce ir paredzēta gan sausu, gan mitru putekļu savākšanai. Ierīce ir piemērota izmantošanai komerciālām vajadzībām, piemēram, viesnīcās, skolās, slimnīcās, veikalos, birojos un tīres biznesā.

ENF001-1

### Barošana

Šo instrumentu jāpieslēdz tikai datu plāksnītē uzrādītā sprieguma barošanas avotam; to iespējams darbināt tikai ar vienfāzes maiņstrāvu. Lai pasargātu lietotāju no elektrošoka, instrumentam darba laikā jābūt izemētam. Izmantojiet tikai triju dzīslu pagarinātājus ar trīs kontaktu zemētajām kontaktdakšām un atbilstošām trīs polu kontaktlīdžām, kurās iespējams iespraust instrumenta kontaktdakšu.

ENG905-1

### Troksnis

Tipiskais A-svērtais trokšņa līmenis ir noteikts saskaņā ar EN/IEC60704:

Skaņas spiediena līmenis ( $L_{pA}$ ): 72,5 dB (A)

Neskaidrība (K): 2,5 dB (A)

Darbības laikā trokšņa līmenis var pārsniegt 80 dB (A).

### Lietojiet ausu aizsargus

ENH038-3

### Tikai Eiropas valstīm

### EK Atbilstības deklarācija

#### Makita paziņo, ka šāds instruments(-i):

Instrumenta nosaukums:

Putekļu sūcējs

Modeļa Nr./veids: VC3211M

#### Atbilst sekojošām Eiropas Direktīvām:

2006/42/EC

Ražots saskaņā ar šādu standartu vai normatīvajiem dokumentiem:

EN60335

Tehniskā lieta atbilstīgi 2006/42/EK ir pieejama:

Makita, Jan-Baptist Vinkstraat 2, 3070, Beļģija

31.7.2014



000331

Yasushi Fukaya  
Direktors

Makita, Jan-Baptist Vinkstraat 2, 3070, Beļģija

## DROŠĪBAS BRĪDINĀJUMI PUTEKĻU SŪCĒJA LIETOŠANAI

**△ BRĪDINĀJUMS! SVARĪGI! PIRMS LIETOŠANAS UZMANĪGI IZLASIET visus drošības brīdinājumus un visus norādījumus.** Brīdinājumu un norādījumu neievērošanas gadījumā var rasties elektriskās strāvas trieciens, ugunsgrēks un/vai nopietnas traumas.

1. **Pirms lietošanas pārliecinieties, vai lietotājs ir atbilstoši informēts par šī putekļu sūcēja lietošanu.**
2. **Ierīces spraudlīdžu var izmantot tikai šajā rokasgrāmatā norādītajam mērķim.**
3. **Ja izspiežas putas/šķidrums, nekavējoties izslēdziet.**
4. **Regulāri tīriet ūdens līmeņa ierobežotāju un pārbaudiet, vai tam nav bojājumu.**
5. **Neizmantojiet ierīci bez filtra. Nekavējoties nomainiet bojātu filtru.**
6. **PAGARINĀTĀJA IZMANTOŠANA.** Ja izmantojat pagarinātāju, jo līdz jaudas avotam ir liels attālums, izmantojiet pagarinātāju, kura vads ir pietiekami biezs, taču nav pārāk garš, citāddāļ tiks negatīvi ietekmēta ierīces darbība. Ārpus telpām izmantojiet pagarinātāju, kas ir piemērots lietošanai ārpus telpām.
7. **BRĪDINĀJUMS PAR SPRIEGUMU:** Pirms putekļu sūcēja pievienošanas jaudas avotam (sienas kontaktam, spraudlīdžai, u. c.) pārbaudiet, vai padeves spriegums ir tāds pats, kā norādīts uz ierīces datu plāksnītes. Ja jaudas avota spriegums ir lielāks nekā norādīts uz putekļu sūcēja, tas var izraisīt NOPIETNUS IEVAINOJUMUS lietotājam, kā arī bojājumus ierīcei. Ja šaubāties, NEPIEVIENOJIET PUTEKĻU SŪCĒJU JAUDAS AVOTAM. Ja jaudas avota spriegums ir mazāks nekā uz datu plāksnītes norādīts, tas ir kaitīgi ierīces motoram.
8. **NEPIEĻAUJIET NEJAUŠU IEDARBINĀŠANU.** Ierīci pievienojot jaudas avotam, pārbaudiet, vai slēdzis ir izslēgts (OFF).
9. **Nesūciet viegli uzliesmojošus priekšmetus, piemēram, signālraketes, degošas cigaretes, karstus pelnus, karstas metāla skaidas, un asus priekšmetus, piemēram, žiletas, saplēstu stiklu u. c.**
10. **NEKAD NEIZMANTOJIET PUTEKĻU SŪCĒJU, JA TUVUMĀ ATRODAS GAZOLĪNS, GĀZE, KRĀSA, LĪME VAI CITAS VIELAS AR PAAUGSTINĀTU SPRĀDZIENBĪSTAMĪBU.** Slēdzi ieslēdzot (ON) vai izslēdzot (OFF), no tā izdalās dzirksteles. Tāpat arī dzirksteles izdalās no motora kolektora darbības laikā. Tas var izraisīt bīstamu eksploziju.
11. **Nekad nesūciet toksiskus, kancerogēnus, ugunsnedrošus vai citus kaitīgus materiālus, piemēram, azbestu, arsēnu, bāriju, beriliju, svīnu, pesticīdus vai citus materiālus, kas apdraud veselību.**

12. Nekad neizmantojiet putekļu sūcēju ārpus telpām lietū.
13. Nelietojiet karstuma avotu (piem., krāsns u. c.) tuvumā.
14. **AIZSARDZĪBA PRET ELEKTRISKĀS STRĀVAS TRIECIENU.** Nepieļaujiet ķermeņa saskari ar iezemētām virsmām. Piemēram, ar caurulēm, radiatoriem, plītiem un ledusskapja korpusu.
15. Nenosprostojiet dzesēšanas atveres. Šīs atveres dzesē motoru. Nepieļaujiet nosprostojumus, citādi motora sadegs ventilācijas trūkuma dēļ.
16. Vienmēr cieši stāviet uz piemērota atbalsta un saglabājiet līdzsvaru.
17. **NEVELCIET VADU.** Nekad nevelciet putekļu sūcēju aiz vada vai neraujiet to, lai atvienotu no kontaktligzdas. Uzturiet vadu atstatu no karstuma avotiem, eļļas un asām malām. Regulāri pārbaudiet putekļu sūcēja vadus un, ja tie ir bojāti, to remonts jāveic pilnvarotam servisa uzņēmam. Regulāri pārbaudiet pagarinātāja vadus un nomainiet, ja tie ir bojāti.
18. Šļūteni nelokiet, neraujiet un nekāpiet tai virsū.
19. Ja ekspluatācijas laikā ierīces darbība nav optimāla vai pamanāt kādas novirzes, putekļu sūcēju nekavējoties izslēdziet.
20. **ATVIENOJIET PUTEKĻU SŪCĒJU NO JAUDAS AVOTA,** ja to neizmantojat, pirms apkopes un pirms piederumu nomaiņas.
21. Putekļu sūcēju noīriet un apkopiet uzreiz pēc katras lietošanas reizes, lai tas vienmēr būtu ideālā lietošanas kārtībā.
22. **VEICIET PUTEKĻU SŪCĒJA APKOPI AR RŪPĪBU.** Uzturiet putekļu sūcēju tīru labākai un drošākai veiktspējai. Ievērojiet piederumu nomaņas instrukcijas. Uzturiet rokturus sausus, tīrus un brīvus no eļļas un smērvielas.
23. **PĀRBAUDIET, VAI NAV BOJĀTU DAĻU.** Pirms turpināt lietot ierīci, aizsargu vai citu daļu, kas bijusi bojāta, rūpīgi jāpārbauda, lai noteiktu, vai tā pareizi darbosies un izpildīs savas funkcijas. Pārbaudiet, vai kustīgās daļas ir pareizi savienotas, tās var brīvi darboties, daļas nav salūzušas, pārbaudiet montāžu un citus apstākļus, kas var ietekmēt ierīces darbību. Bojāto aizsargu vai citas daļas jāmaina vai to remonts jāveic pilnvarotā apkopes centrā, ja vien šajā lietošanas rokasgrāmatā nav norādīts citādi. Bojātus slēdžus nomainiet pilnvarotā apkopes centrā. Neizmantojiet putekļu sūcēju, ja ar slēdzi to nevar ieslēgt un izslēgt.
24. **REZERVES DAĻAS.** Veicot apkopi, izmantojiet tikai identiskas rezerves daļas.
25. **PUTEKĻU SŪCĒJA UZGLABĀŠANA.** Kad putekļu sūcēju neizmanto, tas jāuzglabā iekšējā telpā.
26. Saudzējiet putekļu sūcēju. Nevīzīga apiešanās var sabojāt pat vizitūrīgāko putekļu sūcēju.
27. Nelietojiet ierīces ārpusi un iekšpusi ar benzīnu, šķīdinātāju vai citām tīrīšanas ķīmikālijām. Tas var izraisīt plaisas un izbalēšanu.
28. Neizmantojiet putekļu sūcēju ierobežotā vietā, kur izdalās viegli uzliesmojoši, eksplozīvi vai toksiski izgarojumi no eļļas krāsas, krāsas šķīdinātāja, gāzolina, dažiem pretkožu līdzekļiem u. c., vai vietās, kur ir viegli uzliesmojoši putekļi.
29. Neatstājiet putekļu sūcēja vadu uz grīdas pēc tīrīšanas darbu pabeigšanas. Tas rada klupšanas risku vai var izraisīt bojājumus putekļu sūcējam.
30. Nelietojiet šo vai citas ierīces, ja esat narkotiku vai alkohola ietekmē.
31. Galvenais drošības noteikums ir aizsargbrīļļu vai aizsargbrīļļu ar sānu aizsargiem lietošana.
32. Putekļainos apstākļos izmantojiet putekļu masku.
33. Šī mašīna nav paredzēta, ka to izmanto personas, tajā skaitā bērni, ar samazinātām fiziskām, maņu vai garīgām spējām vai personas bez pieredzes un zināšanām.
34. Neatstājiet mazus bērnus bez uzraudzības, lai nepieļautu, ka viņi spēlējas ar putekļu sūcēju.
35. Nesatveriet kontaktdakšas vadu vai putekļu sūcēju ar slapjām rokām.
36. Esiet īpaši uzmanīgi, kad tīrāt uz kāpnēm.
37. Neizmantojiet putekļu sūcēju kā ķebli vai darbāgaldu. Mašīna var krist un radīt traumas.

## SAGLABĀJIET TURPMĀKĀM UZZIŅĀM

### ▲BRĪDINĀJUMS:

**NEZAUDĒJIET** modrību darbarīka lietošanas laikā (tas var gadīties pēc darbarīka daudzkārtējas izmantošanas), rūpīgi ievērojiet uršanas drošības noteikumus šim izstrādājumam. **NEPAREIZAS LIETOŠANAS** vai šīs rokasgrāmatas drošības noteikumu neievērošanas gadījumā var gūt smagas traumas.

# FUNKCIJU APRAKSTS

## ⚠BRĪDINĀJUMS:

- **Pirms putekļu sūcēja pievienošanas jaudas avotam pārbaudiet, vai ierīce ir izslēgta.** Ja putekļu sūcēju pievieno jaudas avotam, kad slēdzis ir ieslēgts, tas var ierīci neparedzēti iedarbināt, kas izraisīs nopietnus ievainojumus.



## Slēdža darbība

### Att.1

Lai putekļu sūcēju ieslēgtu, pagrieziet svirpārslēdzi stāvoklī „I”. Lai to apturētu, pagrieziet svirpārslēdzi stāvoklī „O”.

### Att.2

Sūkšanas jaudu var noregulēt atbilstoši jūsu darba vajadzībām.

Sūkšanas jaudu var palielināt, pagriežot sūkšanas jaudas regulēšanas kloķi no simbola  uz simbolu . Arī šļūtenes diametra izvēles ripu iestatiet šļūtenes diametram, kādu jūs gatavojaties izmantot.

## Šļūtenes diametra izvēles ripa

Pagrieziet ripu virzienā atbilstoši šļūtenei, kādu izmantojat.

## PIEZĪME:

Neiestatiet ripu vidējā pozīcijā. Vienmēr pagrieziet uz vienu vai otru pusi atbilstoši šļūtenes diametram.

## Brīdinājuma signāls

Ir divi signāla skaņas veidi. Viens ir īss skaņas signāls, bet otrs ir garš skaņas signāls.

Kad gaisa plūsmas ātrums samazinās zem 20 m/s, putekļu sūcējs drošības apsvērumu dēļ izdod īsus brīdinājuma signālus. Kad tas skan, pārbaudiet šļūtenes diametra izvēles ripu un to, vai sūkšanas jauda nav pārāk maza. Ja signāls turpina skanēt, veiciet apkopi vai vērsieties savā vietējā servisa centrā.

Kad tvertne ir piepildīta ar šķidrumu, putekļu sūcējs izdod garu brīdinājuma signālu.

Kad tvertne ir pilna un skan signāls, izslēdziet putekļu sūcēju un iztukšojiet tvertni.

## Elektrisko mehānizēto instrumentu pievienošana

### ⚠BRĪDINĀJUMS:

- Pirms pievienošanas pārbaudiet, vai putekļu sūcējs un elektriskais mehānizētais instruments ir izslēgti. Ja mehānizēto instrumentu pievieno pie putekļu sūcēja, kad tie abi ir ieslēgti, tas var ierīci neparedzēti iedarbināt, kas izraisīs nopietnus ievainojumus.
- Nekad nepievienojiet elektrisko mehānizēto instrumentu ar ieejas jaudu, kas pārsniedz sadaļā „TEHNISKIE DATI” norādīto jaudu putekļu sūcēja spraudlīdzdai, kad tiek pagriezts sūkšanas jaudas regulēšanas kloķis. Ja pievieno elektrisko mehānizēto

instrumentu, kura ieejas jauda pārsniedz norādīto, tas var izraisīt putekļu sūcēja pārkaršanu un bojājumus.

- Kad pievienojat iezemētu instrumentu, kontaktdakšu ar zemējuma plāksni pievienojiet pie putekļu sūcēja spraudlīdzdas.

Putekļu sūcēju var pievienot elektriskajam mehānizētajam instrumentam, kura ieejas jauda nepārsniedz sadaļā „TEHNISKIE DATI” norādīto.

### Att.3

### Att.4

1. Lai pievienotu elektrisko mehānizēto instrumentu, atveriet izvada vāciņu un ievietojiet elektriskā mehānizētā instrumenta kontaktdakšu putekļu sūcēja spraudlīdzdā.

### Att.5

2. Pievienojot elektriskos mehānizētos instrumentus, nostipriniet barošanas vadu un šļūteni ar šļūteni savilcējiem vienādā attālumā. Tas novērš šļūteni no iepīšanās barošanas vadā.
3. Pagrieziet slēdža sviru pozīcijā „AUTO”.
4. Pārbīdīet sūkšanas jaudas regulēšanas kloķi tādā pozīcijā, kas piemērota izmantošanai paredzētā elektriskā mehānizētā instrumenta ieejas jaudai.
5. Ja pievienoto elektrisko mehānizēto instrumentu ieslēdz vai izslēdz, tas vienlaicīgi ieslēdz un izslēdz arī putekļu sūcēju. Putekļu sūcējs pēc elektriskā mehānizētā instrumenta izslēgšanas dažas sekundes vēl darbojas.
6. Pēc lietošanas atvienojiet mehānizēto instrumentu no putekļu sūcēja spraudlīdzdas.
7. Pēc lietošanas putekļu sūcēju izslēdziet.

## Automātiskās sūkšanas apturēšanas sūkšanas laikā

### ⚠BRĪDINĀJUMS:

- **Nesūciet putas vai ziepjainu šķidrumu.** Putu vai ziepjaina šķidruma savākšana var izraisīt putu izkūšanu cauri gaisa izplūdes atverei, pirms pārstāj darboties automātiskā sūkšana. Putekļu sūcēja izmantošanas turpināšana šādā stāvoklī var izraisīt elektriskās strāvas triecienu putekļu sūcēja bojājumu.

Putekļu sūcējam ir mehānisms, kas nepieļauj ūdens iekūšanu motorā, kad tiek iesūktis vairāk nekā noteiktais ūdens daudzums.

Kad tvertne ir pilna ar šķidrumu, putekļu sūcējs izdod garu brīdinājuma signālu. Kad skan šis signāls, izslēdziet putekļu sūcēju un iztukšojiet tvertni.

## Pamatnes āķa lietošana

### ⚠UZMANĪBU:

- **Aizverot pamatnes āķi, neiespiediet pirkstus.** Neuzmanoties var radīt sev ievainojumus.

### PIEZĪME:

- Ar pamatnes āķi nerīkojieties ar pārmērīgu spēku. Ja pamatnes āķim izmanto pārmērīgu spēku, tas var sabojāt pamatnes āķi. Kad pamatnes āķi

neizmantojiet, to aizveriet.

Kad pamatnes āķis ir atvērts, to var izmantot šādos turpmāk nosauktajos veidos.

### 1. Strāvas vada uzglabāšana

#### Att.6

##### PIEZĪME:

- Neizmantojiet putekļu sūcēju vai pievienoto elektrisko mehānizēto instrumentu, ja strāvas vads ir aptīts ap pamatnes āķi. Ja putekļu sūcēju vai pievienoto elektrisko mehānizēto instrumentu izmanto, kad strāvas vads ir aptīts ap pamatnes āķi, var sabojāt strāvas vadu.

### 2. Priekšējo uznavu uzglabāšana

#### Att.7

Var uzglabāt priekšējās uznavas 22, 24 un 38 (vienlaicīgi maksimums divas).

### 3. Šļūtenes uzglabāšana

#### Att.8

- 4. Piemērota izmēra elektriskā mehānizētā darbarīka, piemēram, ripzāģa novietošana uz pamatnes āķa.

#### Att.9

### Riteņa bloķēšana un atbloķēšana

#### Att.10

Lai riteni nobloķētu ar sprūdu, nolaidiet sprūda sviru, tad ritenis vairs negriezīsies. Lai atbloķētu riteni no bloķētā stāvokļa, paceliet sprūda sviru.

Riteņa nobloķēšana ir noderīga, kad putekļu sūcēju novieto glabāšanā, uz laiku pārtrauc darbu un, ja ierīcei nepieciešams būt nekustīgai.

Lai mainītu sprūda stāvokli, dariet to ar roku.

##### PIEZĪME:

- Pirms putekļu sūcēja pārvietošanas pārbaudiet, vai ritenis ir atbloķēts. Ja putekļu sūcēju pārvieto ar nobloķētu riteni, tas var sabojāt riteni.

### Vāciņš

Uz montāžas atveres atrodas vāciņš. Vāciņš novērš iesūkto putekļu izkūšanu ārā no putekļu sūcēja.

## MONTĀŽA

### ⚠BRĪDINĀJUMS:

- Šajā mezglā var būt kaitīgi putekļi. Nomainot filtra elementus un putekļu maisu, vienmēr izmantojiet respiratoru P2.
- Pirms ierīces regulēšanas vai apkopes vienmēr pārliecinieties, vai ierīce ir izslēgta un atvienota no jaudas padeves.
- Nekad neieslēdziet, kamēr visi filtri un putekļu maiss nav pilnībā uzstādīts un nav pārbaudīta tīlpuma plūsmas kontrole.

## Filtra maisa uzstādīšana un izmešana

### ⚠BRĪDINĀJUMS:

- Vienmēr izmantojiet respiratoru P2.
- Ja izmantojat filtra maisu, lietojiet to kopā ar gaisa filtru, kas jau ir uzstādīts uz ierīces. Neizmantošana kopā ar gaisa filtru var radīt neparastu troksni un karstumu, izraisot ugunsgrēku.

### ⚠UZMANĪBU:

- Kad izmantojat filtra maisu, nesūciēt ūdeni vai citus šķidrums, vai mitrus putekļus. Iepriekš minēto priekšmetu savākšana var izraisīt filtra somas saplīšanu.

#### Att.11

1. Izpļiet filtra somu.

#### Att.12

2. Salāgojiet filtra maisa atveri ar putekļu sūcēja putekļu iesūkšanas atveri.
3. Ievietojiet filtra maisa kartona daļu ierīcē tā, lai tā būtu novietota aiz mugurē aiz fiksatora izvirkzuma.

Izmetot filtra maisu, velciet malu uz filtra maisa atveri tā, lai atvere ir noslēgta ar papīru.

### Polietilēna maisa ievietošana

Putekļu sūcēju var izmantot arī bez polietilēna maisa. Tomēr ar polietilēna maisu ir vieglāk iztukšot tvertni, nenosmērējot rokas.

#### Att.13

Iekļājiet polietilēna maisu tvertnē. Ievietojiet to starp turētāja plāksni un tvertni un pavelciet to uz šļūtenes ievades pusi.

#### Att.14

Izpļiet maisu ap tvertnes augšpusi.

Maisa otrā pusi nostipriniet ap tvertnes augšpusi tā, lai to aizķer un cieši notur priekšfiltra āķis.

### PIEZĪME:

- Var izmantot tirgū pieejamos polietilēna maisus. Ieteicams izmantot maisu, kura biezums ir 0,04 mm vai vairāk.
- Pārāk daudz putekļu maisu var viegli saplēst, tādēļ nesūciēt vairāk putekļu nekā pusi no maisa tilpuma.

### Polietilēna maisa izmešana

### ⚠BRĪDINĀJUMS:

- Pirms polietilēna maisa iztukšošanas vienmēr pārbaudiet, vai putekļu sūcējs ir izslēgts un atvienots no jaudas padeves. Ja to neievēro, var izraisīt elektriskās strāvas triecienu un nopietnus ievainojumus.

### ⚠UZMANĪBU:

- Sargiet gaisa filtru un tvertni no spēcīgiem triecieniem. Spēcīgs trieciens var radīt bojājumus gaisa filtram un tvertnei.

- Iztukšojiet tvertni vismaz vienreiz dienā, lai gan tas ir atkarīgs no tvertnē iesūkto putekļu daudzuma. Citādāk sūkšanas jauda samazināsies, un var saplīst motors.
- Iztukšojot tvertni, nesatveriet to aiz āķa. Ja satver aiz āķa, āķi var nolauzt.

#### Att.15

Atākējiet un paceliet tvertnes vāku.

#### Att.16

Izņemiet polietilēna maisu ārā no tvertnes.

#### PIEZĪME:

- Polietilēna maisu ņemiet ārā no tvertnes uzmanīgi, lai tas iztukšošanas laikā neaizķertos aiz izvirdījumiem tvertnes iekšpusē un nesaplīstu.
- Polietilēna maisu iztukšojiet, pirms tas ir pilns. Pārāk daudz putekļu maisu var saplēst.

### Šļūtenes pievienošana

#### △UZMANĪBU:

- Nekad nelokiet un nespiediet cauruli. Nekad nepārvietojiet putekļu sūcēju, turot aiz šļūtenes. Ja šļūteni loka, spiež vai rauj, šļūteni var saplēst vai deformēt.
- Savācot lielus atkritumus, piemēram, ēvelēšanas atgriezumus, betona putekļus vai līdztīgus materiālus, izņemot mazos atkritumus, izmantojiet 38 mm iekšējā diametra šļūteni (papildpiederums). Šļūtenes ar 28 mm iekšējo diametru izmantošana var izraisīt šļūtenes aizsprostošanos un bojājumus.
- Noņemot šļūteni no ierīces, vienmēr uzlieciet vāciņu uz montāžas atveres.

#### Att.17

Noņemiet vāciņu no montāžas atveres. Kamēr šļūtene ir pievienota ierīcei, jūs varat novietot vāciņu uz universālā āķa.

#### Att.18

levietojiet šļūteni tvertnes montāžas atverē un pagrieziet pulksteņrādītāja virzienā, līdz tā nobloķējas.

## EKSPLUATĀCIJA

#### △BRĪDINĀJUMS:

- Vienmēr izmantojiet respiratoru P2.

#### △UZMANĪBU:

- Ja no ierīces izplūst putas vai šķidrums, nekavējoties izslēdziet. Putekļu sūcēja izmantošanas turpināšana šādā stāvoklī var izraisīt elektriskās strāvas triecienu un putekļu sūcēja bojājumu.

## APKOPE

#### △BRĪDINĀJUMS:

- Apkopes veikšanas laikā vienmēr izmantojiet respiratoru P2.

#### △UZMANĪBU:

- Pirms veicat pārbaudi vai apkopi vienmēr pārlicinieties, vai instruments ir izslēgts un atvienots no barošanas.
- Nekad neizmantojiet gazoļnu, benzīnu, atšķaidītāju, spirtu vai līdztīgus šķidrumus. Tas var radīt izbalēšanu, deformāciju vai plaisas.
- Apmācītai personai vismaz reizi gadā jāveic tehniskā apskate, tajā skaitā filtru, hermētiskuma un vadības mehānisma pārbaude.
- Visi piesārņotie priekšmeti, ko apkopes laikā nav iespējams pienācīgi iztīrīt, jālikvidē. Šādi priekšmeti ir jālikvidē necaurlaidīgos maisos, kādi atbilst jūsu valstī pieņemtajiem noteikumiem.
- Pēc ekspluatācijas bīstamajā zonā iekārtas ārpusē jānotīra, izmantojot putekļu sūkšanas metodes, un jānoslauka tīra vai jāapstrādā ar hermetizējošu materiālu, pirms sākat lietot iekārtu ārpus bīstamās zonas. Visas iekārtas daļas, izņemot to ārā no bīstamās zonas, ir uzskatāmas par piesārņotām un attiecīgi jārikojas, lai novērstu putekļu izplatīšanos.
- Nomainiet gaisa filtru, kad gaisa filtrs ir pilns ar putekļiem, vai jums liekas, ka putekļu sūcēja veiktspēja ir pazeminājusies.
- Regulāri pārbaudiet filtrus. Ja tiem ir iepļūsmi, nomainiet tos nekavējoties.

### Gaisa filtra noņemšana

#### △UZMANĪBU:

- Uzgaidiet aptuveni 5 minūtes, lai putekļi tvertnē pilnībā nosēstos.
- Pārbaudiet, vai darbarīks ir atvienots no elektrotīkla.
- Kad noņemat gaisa filtru, esiet uzmanīgs, nepieļaujot putekļu iekļūšanu tvertnes vāka iekšpusē.

#### Att.19

Atākējiet tvertnes vāku un uzmanīgi to noņemiet. Novietojiet to ar augšu uz leju.

#### Att.20

Atveriet filtra āķus, viegli uzsitot pa aizmura sviru.

#### Att.21

Pārsedziet gaisa filtrus ar plastmasas maisu.

#### Att.22

Uzmanīgi noņemiet gaisa filtrus no tvertnes vāka un cieši aizsieniet plastmasas maisu.

## Gaisa filtra montāža

Kad jūs saņemat gaisa filtra komponentus atsevišķi, samontējiet tos, kā aprakstīts turpmāk.

### Att.23

Novietojiet priekšfiltru virs pulvera filtra.

### Att.24

Pārliecinieties, ka priekšfiltra un pulvera filtra apmales ir ievietojušās pareizi.

## Gaisa filtra uzstādīšana

### Att.25

Noslaukiet blīves virsmu.

Uzstādiet jaunus gaisa filtrus un nostipriniet tos ar filtru āķiem.

Viegli uzsitiet pa aiztura sviru, lai nofiksētu gaisa filtrus.

Uzstādiet tvertnes vāku uz tvertnes un nostipriniet to ar āķiem.

### Att.26

#### PIEZĪME:

- Pārbaudiet, vai āķi uz filtriem ir novietoti pareizajā stāvoklī.

## Līmeņa sensoru tīrīšana

### Att.27

Kad tvertne ir pilna ar šķidrumu, līmeņa sensori konstatē šķidrumu. Mainot gaisa filtrus, laiku pa laikam notīriet līmeņa sensorus ar mīkstu drānu.

## Gaisa filtru tīrīšana

Aizsērējis filtrs izraisa sluktu sūkšanas veiktspēju.

Iztīriet filtrus laiku pa laikam.

Lai izvāktu filtriem pieķērušos putekļus vai daļiņas, noņemiet priekšfiltru no gaisa filtra. Vairākas reizes pasitiet priekšfiltru.

### Att.28

Palaikam nomazgājiet pulvera filtru ūdenī, noskalojiet un pirms lietošanas ēnā nožāvējiet. Filtrus nekad nemazgājiet veļas mazgājamā mašīnā.

#### PIEZĪME:

- Neberziet un neskrāpējiet pulvera filtru, priekšfiltru vai demferu ar cietiem priekšmetiem, piemēram, suku vai lāpstīgu.
- Filtri noliecas, tādēļ ieteicams glabāt rezerves filtrus.

## Strāvas vada uzglabāšana

### Att.29

### Att.30

Aptiniet strāvas vadu ap universālo āķi vai pamatnes āķi.

## Piederumu uzglabāšana

#### PIEZĪME:

- Piederumus, kas piestiprināti pie caurules turētāja, neraujiet nost ar pārmērīgu spēku. Ja piederumus rauj nost ar pārmērīgu spēku, tie var sabojāt caurules turētāju.

### Att.31

Caurules balstu var izmantot taisnās caurules, liektās caurules u. c. glabāšanai, vienkārši ievietojot šos piederumus.

### Att.32

Caurules var ievietot caurules turētājā arī tad, kad putekļa sūcēja lietošanu pārtrauc uz laiku.

### Att.33

Kamēr šļūtene ir pievienota ierīcei, jūs varat novietot vāciņu uz universālā āķa.

## Šļūtenes uzglabāšana

### Att.34

### Att.35

Šļūteni var novietot vai nu uz pamatnes āķa, vai uz universālā āķa.

Lai saglabātu produkta DROŠU un UZTICAMU darbību, remontdarbus, apkopi un regulēšanu uzticiet veikt tikai Makita pilnvarotam apkopes centram un vienmēr izmantojiet tikai Makita rezerves daļas.

## PAPILDU PIEDERUMI

### ⚠UZMANĪBU:

- Šādi piederumi un rīki tiek ieteikti lietošanai ar šajā pamācībā aprakstīto Makita instrumentu. Jebkādu citu piederumu un rīku izmantošana var radīt traumu briesmas. Piederumu vai rīku izmantojiet tikai tā paredzētajam mērķim.

Ja jums vajadzīga palīdzība vai precīzāka informācija par šiem piederumiem, vērsieties savā tuvākajā Makita apkopes centrā.

- Šļūtene
- Priekšējās uznavas (22, 24, 38)
- Taisnā caurule
- Stūra sprausla
- Apaļā suka
- Pulvera filtrs
- Buferis
- Priekšfiltrs
- Sprauslas montējums
- Liektā caurule
- Polietilēna maiss
- Filtra soma
- Šļūtenes savilcējs
- Nokomplektēts siksnas āķis
- Vāciņš

#### PIEZĪME:



- Daži sarakstā norādītie izstrādājumi var būt iekļauti instrumenta komplektācijā kā standarta piederumi. Tie dažādās valstīs var būt atšķirīgi.

## LIETUVIŲ KALBA (Originali naudojimo instrukcija)

### Bendrasis aprašymas

1-1. Siurbimo galios reguliavimo rankenėlė	4-1. Siurbimo galios reguliavimo rankenėlė	13-3. Bakelis
1-2. Žarnos skersmens nustatymo ratukas	4-2. Žarnos skersmens nustatymo ratukas	14-1. Laikiklio plokštė
1-3. Jungiklio svirtis	4-3. Jungiklio svirtis	14-2. Polietilininis maišelis
2-1. Siurbimo galios reguliavimo rankenėlė	5-1. Žarnos tvirtinimo juostelė	15-1. Bakelio dangtis
2-2. Žarnos skersmens nustatymo ratukas	6-1. Pagrindo kablys	15-2. Kablys
2-3. Jungiklio svirtis	6-2. Energijos tiekimo laidas	17-1. Dangtelis
3-1. Išleidimo angos dangtelis	7-1. Priekiniai antgaliai	19-1. Fiksavimo svirtis
3-2. Energijos tiekimo laidas	8-1. Žarna	20-1. Fiksavimo svirtis
3-3. Žarnos skersmens nustatymo ratukas	10-1. ATLAISVINIMO padėtis	23-1. Filtras su milteliais
3-4. Siurbimo galios reguliavimo rankenėlė	10-2. Fiksavimo padėtis	23-2. Slopintuvas
3-5. Jungiklio svirtis	10-3. Fiksavimo svirtis	23-3. Priešfiltris
	10-4. Liejamoji mašina	27-1. Lygio jutikliai
	11-1. Filto maišelis	29-1. Energijos tiekimo laidas
	12-1. Filto maišelis	29-2. Universalus kablys
	13-1. Laikiklio plokštė	30-1. Energijos tiekimo laidas
	13-2. Polietilininis maišelis	30-2. Pagrindo kablys
		35-1. Žarna

## SPECIFIKACIJOS

Modelis		VC3211M			
Šalys		ES	Šveicarija	Jungtinė Karalystė	
Įtampa	Voltais	230 - 240	230 - 240	110	230 - 240
Energijos sunaudojimas	Vatai	1050	1050	1050	1050
Įjungto prietaiso kištuko krūvis	Vatai, esant simbolio  režimui	2400	1100	600	1900
	Vatai, esant simbolio  režimui	2600	1400	850	2100
Bendroji apkrova prijungus	Vatai	3450	2150	1650	2950

Modelis		VC3211M
(Oro) srauto greitis	Su $\varnothing 28$ mm X 3,5 m žarna	2,0 m <sup>3</sup> /min
	Su $\varnothing 38$ mm X 2,5 m žarna	3,5 m <sup>3</sup> /min
Vakuumas		22 kPa
Apsaugos rūšis		IP X4 (apsauga nuo iššalų)
Grąžintas tūris	Dulkės	32 l
	Vanduo	27 l
Matmenys (I x P x A)		552 mm x 398 mm x 685 mm
Neto svoris		16,9 kg
Saugos klasė		I klasė

• Atliekame nepertraukiamus tyrimus ir nuolat tobuliname savo gaminius, todėl čia pateikiamos specifikacijos gali būti keičiamos be įspėjimo.

• Įvairiose šalyse specifikacijos gali skirtis.

• Svoris pagal Europos elektrinių įrankių asociacijos nustatytą metodiką „EPTA -Procedure 01/2003“

END112-4

### Simboliai

Žemiau yra nurodyti įrangai naudojami simboliai. Prieš naudodami įsitikinkite, kad suprantate jų reikšmę.



• Perskaitykite naudojimo instrukciją.



• Būkite itin atsargūs ir dėmesingi.



- Įspėjimas! Valymo įrenginyje gali būti pavojingų dulkių.
- Niekada nestovėkite ant valymo įrenginio.
- Dulkių klasė M (vidurinė). Valymo įrenginiai gali surinkti L ir M klasės dydžio dulkes. Vadovaukitės savo šalyje galiojančiomis nuostatomis dėl dulkių surinkimo ir sveikatos bei saugos darbo vietoje.





Tiktai ES valstybėms  
Neišmeskite elektros įrangos į buitinius  
šiukšlynus!

Pagal ES direktyvą dėl naudotos  
elektros ir elektroninės įrangos ir jos  
įdiegimo pagal nacionalinius įstatymus,  
naudotą elektros įrangą būtina surinkti  
atskirai ir nugabenti antrinių žaliavų  
perdirbimui aplinkai nekenksmingu  
būdu.

ENE084-1

31.7.2014

000331

Yasushi Fukaya  
Direktorius

Makita, Jan-Baptist Vinkstraat 2, 3070, Belgium  
(Belgija)

ENB119-5

### Numatytoji paskirtis

Įrankis skirtas šlapioms ir sausoms dulkėms surinkti. Šis  
įrankis tinkamas komerciniam naudojimui, pavyzdžiui,  
viešbučiuose, mokyklose, ligoninėse, gamyklose,  
parduotuvėse, biuruose ir nuomos verslo įmonėse.

ENF001-1

### Elektros energijos tiekimas

Įrenginiui turi būti tiekiami tokios įtampos elektros  
energija, kaip nurodyta duomenų lentelėje; įrenginys  
veikia tik su vienfazė kintamąja srove. Kad žmogus,  
dirbantis su įrenginiu, nepatirtų elektros smūgio, darbo  
metu įrenginys turi būti įžemintas. Naudokite tikrai trijų  
gyslų ilginamuosius laidus su įžemintais trišakiais  
kištukais ir trijų polių kištukinius lizdus, kuriems tinka  
įrenginio kištukas.

ENG905-1

### Triukšmas

Tipiškas A svertinis triukšmo lygis nustatytas pagal  
EN/IEC60704:

Garso slėgio lygis ( $L_{pA}$ ): 72,5 dB (A)

Paklaida (K): 2,5 dB (A)

Dirbant triukšmo lygis gali viršyti 80 dB (A).

**Dėvėkite ausų apsaugas**

ENH038-3

### Tik Europos šalims

### ES atitikties deklaracija

Bendrovė „Makita“ atsakingai pareiškia, kad šis  
įrenginys (-iai):

Mechanizmo paskirtis:

Vakuuminis valymo įrenginys

Modelio Nr./ tipas: VC3211M

**Atitinka šias Europos direktyvas:**

2006/42/EC

Yra pagaminti pagal šį standartą arba normatyvinius  
dokumentus:

EN60335

Techninį dokumentą pagal 2006/42/EB galima gauti iš:

Makita, Jan-Baptist Vinkstraat 2, 3070, Belgium  
(Belgija)

## SAUGOS ĮSPĖJIMAI DĖL VAKUUMINIO VALYMO ĮRENGINIO NAUDOJIMO

**⚠ ĮSPĖJIMAS! SVARBU: PRIEŠ PRADĖDAMI  
NAUDOTI, ATIDŽIAI PERSKAITYKITE visus saugos  
įspėjimus ir nurodymus.** Nesilaikydami toliau pateiktų  
įspėjimų ir nurodymų, galite patirti elektros smūgį, gaisrą  
ir (arba) sunkų sužeidimą.

- 1. Prieš pradėdami naudoti, įsitikinkite, kad šį  
valymo įrenginį naudotų tik tie žmonės, kurie yra  
tinkamai išmokyti, kaip naudoti šį valymo įrenginį.**
- 2. Valymo įrenginio išleidimo angą naudokite tik  
šioje instrukcijoje nurodytiems tikslams.**
- 3. Jeigu veržiasi putos/skystis, tuoj pat išjunkite.**
- 4. Reguliariai valykite vandens lygio ribojimo  
įtaisą ir tikrinkite, ar nėra jo sugadinimo  
požymių.**
- 5. Nenaudokite valymo įrenginio be filtro.  
Pažeistą filtrą nedelsdami pakeiskite nauju.**
- 6. ILGINIMO LAIDO NAUDOJIMAS.** Jeigu dėl  
didelio atstumo iki maitinimo šaltinio naudojate  
ilginimo laidą, bandykite naudoti laidą, kuris  
būtų pakankamai storas, bet ne per ilgas, kitaip  
bus neigiamai paveiktas valymo įrenginio  
veikimas. Dirbdami lauke, naudokite ilginimo  
laidą, kuris yra tinkamas naudoti lauke.
- 7. ĮSPĖJIMAS DĖL ĮTAMPOS:** Prieš jungdami  
valymo įrenginį į maitinimo šaltinį (kištukinį  
lizdą, sieninį lizdą ir pan.), įsitikinkite, ar jo  
įtampa atitinka nurodytąją valymo įrenginio  
techninių duomenų lentelėje. Jeigu maitinimo  
šaltinio įtampa bus didesnė nei nurodytoji ant  
valymo įrenginio, galite būti SUNKIAI SUŽEISTI  
ir sugadinti valymo įrenginį. Jeigu abejojate,  
NEJUNKITE VALYMO ĮRENGINIO Į MAITINIMO  
TINKLĄ. Naudojant maitinimo šaltinį, kurio  
įtampa yra mažesnė nei nurodytoji techninių  
duomenų lentelėje, gadinamas variklis.
- 8. VENKITE NETYČINIO PALEIDIMO.** Jungdami į  
tinklą, įsitikinkite, kad jungiklis yra išjungimo  
padėtyje OFF.
- 9. Nebandykite susiurbti degių medžiagų, fejerverkų,  
degančių cigarečių, karštų pelėnų, įkaitusių  
metalo drožlių, aštrių daiktų, pavyzdžiui,  
skutimosi peiliukų, adatų, stiklo duženų ir pan.**

10. **NIEKADA NENAUDOKITE VALYMO ĮRENGINIO ŠALIA BENZINO, DUJŲ, DAŽŲ, KLIJŲ ARBA KITŲ LABAI DEGIŲ MEDŽIAGŲ.** Įjungiant arba išjungiant jungiklį, kyla kibirkštys. Įrenginiui veikiant, kibirkščiuota ir variklio srovės keitiklis. Gali kilti pavojingas sproginimas.
11. Niekada nesiurbkite nuodingų, kancerogeninių, degių arba kitų pavojingų medžiagų, pavyzdžiui, asbesto, arseno, bario, berilio, švino, pesticidų ir kitų sveikatai pavojingų medžiagų.
12. Niekada nenaudokite valymo įrenginio lauke lietuvi lyjant.
13. Nenaudokite prie šilumos šaltinių (krosnių ir pan.).
14. **APSAUGA NUO ELEKTROS SMŪGIO.** Stenkitės nesiliesti kūnu prie žemintų paviršių. Pavyzdžiui, vamzdžių, radiatorių, viryklių, šaldytuvų.
15. Neužblokuokite aušinimo angų. Šios ventilacijos angos skirtos varikliui aušinti. Stenkitės jų neužblokuoti, kitaip dėl vėdinimo trūkumo perdegs variklis.
16. Visada stovėkite tvirtai, stenkitės išlaikyti pusiausvyrą.
17. **SAUGOKITE LAIDĄ.** Niekada neneškite valymo įrenginio, laikydami už laido, ir netraukite už jo, išjungdami iš elektros lizdo. Saugokite laidą nuo karščio, alyvos ir aštrių kraštų. Reguliariai tikrinkite valymo įrenginio laidus ir, jeigu jie pažeisti, atiduokite pataisyti į įgaliotąjį techninio aptarnavimo centrą. Reguliariai tikrinkite ilginimo laidus ir, jeigu jie pažeisti, pakeiskite.
18. Nesulenkite, neįtempkite ir neatsistokite ant žarnos.
19. Nedelsdami išjunkite valymo įrenginį, jeigu pastebėtumėte, jog jis prastai arba neįprastai veikia.
20. **ATJUNKITE VALYMO ĮRENGINĮ NUO MAITINIMO TINKLO.** Kai jo nenaudojate, prieš atlikdami remonto arba techninės priežiūros darbus ir keisdami priedus.
21. Norėdami, kad valymo įrenginys veiktų geriausiai, kiekvieną kartą jį panaudoję, nuvalykite jį ir atlikite techninę jo priežiūrą.
22. **TINKAMAI PRIŽIŪRĖKITE VALYMO ĮRENGINĮ.** Kad darbas vyktų geriau ir saugiau, valymo įrenginys visuomet turi būti švarus. Laikykite priedų keitimo nurodymų. Rankenos turi būti sausos, švarios ir neištepotos tepalu.
23. **PATIKRINKITE, AR NĖRA SUGEDUSIŲ DALIŲ.** Prieš toliau naudodami valymo įrenginį, atidžiai apžiūrėkite sugadintą apsauginį įtaisą ar kitą dalį ir nustatykite, ar ji veiks tinkamai ir atliks savo funkciją. Tikrinkite judančių dalių išlygiavimą, ar jos suveržtos, ar nėra sulūžusių dalių, ar tinkamas montavimas ar kiti aspektai, svarbūs įrankio veikimui. Sugadintą apsauginį įtaisą ar kitą dalį reikia tinkamai remontuoti arba pakeisti įgaliotajame techninio aptarnavimo centre, nebent šioje instrukcijoje nurodyta kitaip. Sugedusius jungiklius turi pakeisti įgaliotas priežiūros centras. Nenaudokite valymo įrenginio, jeigu jo jungiklis jo neįjungia arba neišjungia.
24. **ATSARGINĖS DALYS.** Prižiūrėdami naudokite tik identiškas atsargines dalis.
25. **VALYMO ĮRENGINYS TURI BŪTI LAIKOMAS IŠJUNGTAS.** Nenaudojamą valymo įrenginį privaloma laikyti patalpoje.
26. Saugokite valymo įrenginį. Šiurkščiai naudojami, gali sugesti net ir tvirtiausi valymo įrenginiai.
27. Nebandykite valyti išorinių arba vidinių dalių benzinu, tirpikliu arba cheminėmis valymo medžiagomis. Jos gali įtrūkti arba išblukti.
28. Nenaudokite valymo įrenginio uždaroje patalpoje, kurioje yra degių, sprogių arba nuodingų garų, kuriuos skleidžia aliejiniai dažai, dažų skiedikliai, benzinai, kai kurios kandžių neėdomos medžiagos ir pan., arba tokiose vietose, kuriose yra degių dulkių.
29. Pabaigę valymo darbus, nepalikite valymo įrenginio laido gulėti ant grindų. Už jo kas nors gali užkliūti ir susižeisti arba sugadinti patį valymo įrenginį.
30. Nenaudokite šio arba bet kokio kito įrenginio, kai esate apsvaigę nuo narkotikų arba alkoholio.
31. Pagrindinė saugos taisyklė: dėvėkite apsauginius darbo akinius arba apsauginius akinius su šoniniais skydeliais.
32. Dirbdami dulkelėje aplinkoje, dėvėkite respiratorių.
33. Šis įrenginys nėra skirtas naudoti asmenims (įskaitant vaikus), turintiems fizinį, jutimo ar dvasios negalių arba stokojančiams patirties ir žinių.
34. Prižiūrėkite mažus vaikus, kad jie nežaistų su šiuo valymo įrenginiu.
35. Niekada nelieskite elektros kištuko arba valymo įrenginio šlapiomis rankomis.
36. Būkite itin atsargūs, valydami laiptus.
37. Nenaudokite šio valymo įrenginio vietoj kėdės arba darbastalio. Įrenginys gali nuvirsti ir sužeisti.

## ISSAUGOKITE ATEIČIAI

### ⚠️ISPĖJIMAS:

**NELEISKITE, kad patogumas ir gaminio pažinimas (įgyjamas pakartotinai naudojant) susilpnintų griežtą saugos taisyklių, taikytinų šiam gaminiui, laikymąsi. Dėl NETINKAMO NAUDOJIMO arba saugos taisyklių nesilaikymo, kurios pateiktos šioje instrukcijoje galima rimtai susižeisti.**

# VEIKIMO APRAŠYMAS

## ⚠️ISPĖJIMAS:

- **Prieš įjungdami valymo įrenginį į maitinimo tinklą, visada patikrinkite, ar jis yra išjungtas.** Įjungus valymo įrenginį su įjungtu jungikliu, jis gali netikėtai pasileisti ir sunkiai jus sužeisti.

## Jungiklio veikimas

### Pav.1

Norėdami įjungti valymo įrenginį, pasukite jungiklio svirtelę link „I“. Norėdami išjungti, pasukite jungiklio svirtelę link „O“.

### Pav.2

Siurbimo galią galima reguliuoti, atsižvelgiant į atliekamą darbą.

Siurbimo galią galima padidinti, sukant siurbimo galios reguliavimo rankenėlę nuo simbolio ↶ link simbolio ↷. Taip pat nustatykite žarnos skersmens nustatymo ratuką pagal žarnos, kurią ketinate naudoti, skersmenį.

## Žarnos skersmens nustatymo ratukas

Sukite ratuką atitinkama kryptimi, atsižvelgdami į žarnos, kurią naudojate, skersmenį.

## PASTABA:

Nenustatykite ratuko ties viduriu. Visada pasukite į kurią nors pusę, atsižvelgdami į žarnos skersmenį.

## Įspėjamas garso signalas

Galima nustatyti dviejų ryšių garso signalus. Vienas iš jų – trumpi pypsėjimai, o kitas – ilgas garso signalas.

Oro srauto greičiui nukritus daugiau nei iki 20 m/s, valymo įrenginys saugumo sumetimais skleidžia trumpus įspėjamuosius garso signalus. Jiems skambant, patikrinkite žarnos skersmens nustatymo ratuką arba patikrinkite, ar ne per maža siurbimo galia. Jeigu pypsėjimas nesiliauja, atlikite techninę priežiūrą arba kreipkitės į vietos techninio aptarnavimo centrą.

Kai bakelis užpildomas skysčiu, valymo įrenginys skleidžia ilgą įspėjamąjį garso signalą.

Kai bakelis yra pilnas ir skamba garso signalai, išjunkite valymo įrenginį ir išpilkite vandenį iš bakelio.

## Elektrinių įrankių prijungimas

### ⚠️ISPĖJIMAS:

- Prieš įjungdami arba išjungdami, patikrinkite, ar valymo įrenginys ir elektrinis įrankis yra išjungti. Prijungiant elektrinį įrankį prie valymo įrenginio, kai jie abu yra įjungti, jie gali netikėtai staigiai pasileisti ir sunkiai jus sužaloti.
- Niekada neįjunkite elektrinio įrankio, kurio įvesties galia viršija nurodytąją lentelėje „TECHNINIAI DUOMENYS“, į valymo įrenginio lizdą, sukdami siurbimo galios reguliavimo rankenėlę. Prijungus elektrinį įrankį, kurio galia viršija nurodytąją įvesties

galia, valymo įrenginys gali perkaisti ir sugesti.

- Prijungdami įžemintą įrankį, įkiškite kištuką su įžeminimo plokšte į valymo įrenginio lizdą.

Valymo įrenginį galima prijungti prie tokio elektrinio rankio, kurio įvesties galia neviršija nurodytosios lentelėje „TECHNINIAI DUOMENYS“.

### Pav.3

### Pav.4

1. Norėdami prijungti elektrinį įrankį, atidenkite išleidimo angos dangtelį ir įkiškite elektrinio įrankio kištuką į valymo įrenginio lizdą.

### Pav.5

2. Prijungdami elektrinį įrankį, žarnos tvirtinimo juostelėmis vienodais tarpais pritvirtinkite maitinimo laidą prie žarnos. Tuomet žarna nesusipainios su maitinimo laidu.
3. Pasukite jungiklio svirtelę ties automatinė padėtimi „AUTO“.
4. Pasukite siurbimo galios reguliavimo rankenėlę ties padėtimi, tinkama elektrinio įrankio, kurį ketinate naudoti, įvesties galiai.
5. Įjungiant ir išjungiant prijungtą elektrinį įrankį, tuo pat metu įjungiamas bei išjungiamas ir valymo įrenginys. Išjungus elektrinį įrankį, valymo įrenginys veikia dar kelias sekundes.
6. Panaudoję, išjunkite elektrinį įrankį iš valymo įrenginio lizdo.
7. Panaudoję valymo įrenginį, išjunkite jį.

## Automatinis siurbimo sustabdymas siurbiant

### ⚠️ISPĖJIMAS:

- **Nesiuurbkite putų arba muiluoto skysčio.** Susiuurbus putas arba muiluotą skystį, putas gali išsiveržti pro oro išleidimo angą nespėjus suveikti automatinio siurbimo stabdikliui. Toliau naudojant įrenginį tokiomis sąlygomis, gali kilti elektros smūgis ir valymo įrenginį gali sugesti.

Valymo įrenginyje yra mechanizmas, kuris neleidžia vandeniui patekti į variklį, kai įsiurbiamas tam tikras didesnis vandens kiekis.

Kai bakelis visiškai užpildomas skysčiu, valymo įrenginys skleidžia ilgą įspėjamąjį garso signalą. Pasigirdus šioms garso signalams, išjunkite valymo įrenginį ir išpilkite vandenį iš bakelio.

## Pagrindo kablo naudojimas

### ⚠️DĖMESIO:

- **Užspausdami pagrindo kablį, būkite atsargūs, kad neprisispaustumėte pirštų.** Kitaip galite susižeisti.

### PASTABA:

- Nespauskite pagrindo kablo pernelyg stipriai. Pernelyg stipriai spaudžiant pagrindo kablį, jis gali būti sugadintas. Uždarykite pagrindo kablį, jei jo nenaudojate.

Atidarius pagrindo kablį, jį galima naudoti toliau nurodytiems tikslams.

## 1. Maitinimo laido saugojimas

### Pav.6

#### PASTABA:

- **Nenaudokite valymo įrenginio arba prijungto elektrinio įrankio, kai maitinimo laidas yra suvyniotas ant pagrindo kablo.** Naudojant valymo įrenginį arba prijungtą elektrinį įrankį, kai maitinimo laidas yra suvyniotas, maitinimo laidas gali būti pažeistas.

## 2. Priekinių antgalių saugojimas

### Pav.7

Priekinius antgalius 22, 24 ir 38 galima laikyti valymo įrenginyje (iki dviejų vienu metu).

## 3. Žarnos saugojimas

### Pav.8

## 4. Pagrindo kabliui tinkamo dydžio elektrinio įrankio, pavyzdžiui, diskinio pjūklo, atrėmimas.

### Pav.9

## Ratuko fiksavimas arba atlaisvinimas

### Pav.10

Norėdami užfiksuoti ratuką stabdikliu, nuleiskite stabdiklio svirtelę ir ratukas daugiau nebesisuks. Norėdami atlaisvinti ratuką iš fiksavimo padėties, pakelkite stabdiklio svirtelę.

Ratukų fiksavimo galimybė paranki pastatant valymo įrenginį saugojimui, pertraukiant atliekamą darbą ir sustabdant valymo įrenginį, kad jis nejudėtų.

Stabdiklis valdomas pakeliant arba nuleidžiant jo svirtelę rankomis.

#### PASTABA:

- Stumdami valymo įrenginį, įsitinkinkite, ar ratukai yra neužfiksuoti. Stumiant valymo įrenginį, kai jo ratukai yra užfiksuoti, ratukai gali būti sugadinti.

## Gaubtas

Montavimo prievadas yra uždengtas dangteliu. Šis dangtelis neleidžia susiurbtoms dulkėms išeiti iš valymo įrenginio.

# SURINKIMAS

#### ⚠️ SPĖJIMAS:

- Šiame bloke gali būti pavojingų dulkių. Keisdami filtro elementus ir dulkių maišelį, visada dėvėkite P2 respiratorių.
- Prieš atikdami bet kokius šio valymo įrenginio techninės priežiūros arba remonto darbus, visada patikrinkite, ar valymo įrenginys išjungtas.
- Niekada neįjunkite įrenginio, kol neįdėsite visų filtrų bei dulkių maišelio ir nepatikrinsite, kaip veikia oro srauto valdiklis.

## Filtravimo maišelio įdėjimas ir išmetimas

#### ⚠️ SPĖJIMAS:

- Visada dėvėkite P2 respiratorių.
- Jeigu naudojate filtravimo maišelį, kartu naudokite ir įrankyje įrengtą oro filtrą. Jeigu kartu nenaudosite oro filtro, kils neįprastas triukšmas, įrenginys pradės kaisti ir kils gaisras.

#### ⚠️ DĖMESIO:

- Niekada nesiurbkite vandens ar kitų skysčių bei drėgnų dulkių, jeigu naudojate filtravimo maišelį. Siurbiant tokias medžiagas, filtravimo maišelis gali suplyšti.

### Pav.11

1. Išskleiskite filtravimo maišelį.

### Pav.12

2. Sutapdinkite filtravimo maišelio angą su valymo įrenginio dulkių siurbimo anga.
3. Įkiškite filtravimo maišelio kartoninę dalį į įrankį taip, kad ji būtų įtaisyta gale, už stabdiklio iškyšos. Norėdami filtravimo maišelį išmesti, patraukite už filtravimo maišelio angos krašto taip, kad anga būtų uždengta popieriumi.

## Polietileninio maišelio uždėjimas

Valymo įrenginį galima naudoti ir be polietileninio maišelio. Visgi naudojant polietileninį maišelį, lengviau ištuštinti bakelį nesusitępant rankų.

### Pav.13

Išskleiskite polietileninį maišelį bakelyje. Įtaisykite jį tarp laikiklio plokštelės ir bakelio ir patraukite jį žarnos įleidimo angos link.

### Pav.14

Ištieskite maišelį aplink bakelio viršų. Uždėkite kitą maišelio šoną aplink bakelio viršų taip, kad priešfiltrio kablys galėtų jį pasiekti ir saugiai laikyti.

#### PASTABA:

- Galima naudoti paruoštą įsigyjamą polietileninį maišelį. Rekomenduojama naudoti 0,04 mm arba storesnį maišelį.
- Pripildžius per daug dulkių, maišelis lengvai plyšta, todėl maišelį pripildykite tik iki pusės.

## Polietileninio maišelio išmetimas

#### ⚠️ SPĖJIMAS:

- Prieš ištuštinami polietileninį maišelį, visada patikrinkite, ar valymo įrenginys išjungtas. Nesilaikant šių nurodymų, kyla pavojus gauti elektros smūgį ir sunkiai susižeisti.

#### ⚠️ DĖMESIO:

- Saugokite oro filtrą ir bakelį nuo stiprių smūgių. Smarkiai sutrenkus, oro filtras ir bakelis gali deformuotis ir sutrūkti.

- Ištuštinkite bakelį bent kartą per dieną, nors tai priklauso nuo siurbiamų dulkių kiekio bakelyje. Kitaip siurbimo galia sumažės ir suges variklis.
- Tuštindami bakelį, neimkite už kablo. Laikant už kablo, jis gali nutrūkti.

#### **Pav.15**

Atkabinkite ir pakelkite bakelio dangtį.

#### **Pav.16**

Išimkite polietileninį maišelį iš bakelio.

#### **PASTABA:**

- Ištuštindami polietileninį maišelį, atsargiai išimkite jį iš bakelio taip, kad polietilininis maišelis neužstrigtų už bakelio viduje esančios iškyšos ir nesuplyštų.
- Ištuštinkite polietileninį maišelį, kol jis dar nėra pilnas. Jeigu dulkių bakelyje bus per daug, polietilininis maišelis gali suplyšti.

### **Žarnos prijungimas**

#### **⚠DĖMESIO:**

- Niekada nesulenkite arba nesuspaukite žarnos. Niekada netraukite valymo įrenginio už žarnos. Stumiant, spaudžiant ir traukiant žarną, ji gali pratrūkti arba deformuotis.
- Siurbdami dideles atliekas, pavyzdžiui, nuobliuotas drožles, betono dulkes arba kitas panašias nemažas šiukšles, naudokite 38 mm vidinio skersmens žarną (papildomą priedą). Naudojant 28 mm vidinio skersmens žarną, ji gali užsikimšti ir sutrūkti.
- Kviekvieną kartą nuėmę žarną nuo įrankio, visada uždenkite montavimo prievadą dangteliu.

#### **Pav.17**

Nuimkite dangtelį nuo montavimo prievado. Kol žarna prijungta prie įrankio, dangtelį galite laikyti ant universalaus kablo.

#### **Pav.18**

Užmaukite žarną ant bakelio montavimo angos ir sukite ją pagal laikrodžio rodyklę tol, kol ji bus užfiksuota.

## **NAUDOJIMAS**

#### **⚠IŠPĖJIMAS:**

- Visada dėvėkite P2 respiratorių.

#### **⚠DĖMESIO:**

- Jeigu iš įrankio pradėtų veržtis putos arba skystis, nedelsdami jį išjunkite. Toliau naudojant įrenginį tokiomis sąlygomis, gali kilti elektros smūgis ir valymo įrenginį gali sugesti.

## **TECHNINĖ PRIEŽIŪRA**

#### **⚠IŠPĖJIMAS:**

- Atlikdami techninės priežiūros darbus, visada dėvėkite P2 respiratorių.

#### **⚠DĖMESIO:**

- Prieš apžiūrėdami ar taisydami įrenginį visada patikrinkite, ar jis išjungtas, o laido kištukas - ištrauktas iš elektros lizdo.
- Niekada nenaudokite gazolino, benzino, tirpiklio, spirito arba panašių medžiagų. Gali atsirasti išblukimų, deformacijų arba įtrūkimų.
- Bent kartą per metus kvalifikuotas darbuotojas privalo atlikti techninį patikrinimą, įskaitant filtrų patikrą, oro sistemos sandarumą ir valdymo mechanizmą.
- Atliekant techninės priežiūros darbus, visas užterštas dalis, kurių neįmanoma tinkamai išvalyti, privaloma išmesti. Tokias dalis privaloma išmesti nelaidžiuose maišeliuose, atitinkančiuose jūsų šalies saugos nuostatas.
- Padirbus pavojingose vietose, prieš paimant įrankį iš pavojingos vietos, įrankio išorę privaloma išvalyti dulkių siurbliu ir švariai nušluostyti arba apdoroti hermetiku. Paėmus įrankį iš pavojingos vietos, visos įrankio dalys turėtų būti laikomos užterštomis ir privaloma imtis atitinkamų veiksmų, kad nepasklistų surinktos dulės.
- Pakeiskite oro filtrą, kai oro filtrą užkemša dulės arba pajaučiate, kad pablogėja valymo įrenginio darbo našumas.
- Reguliariai tikrinkite filtrus. Jeigu jis būtų įplyšęs, tuoj pat jį pakeiskite.

### **Oro filtro išėmimas**

#### **⚠DĖMESIO:**

- Palaukite 5 minutes, kol dulės bakelyje visiškai nusės.
- Patikrinkite, ar įrankis išjungtas.
- Nuimdami oro filtrą, būkite atsargūs, kad dulkių nepatektų į bakelio dangtelį.

#### **Pav.19**

Atkabinkite bakelio dangtelį ir atsargiai jį nuimkite. Padėkite jį apverstai.

#### **Pav.20**

Atlaisvinkite filtro kabliukus, atlenkdami fiksavimo svirtį.

#### **Pav.21**

Uždekite oro filtrus plastikiniu maišeliu.

#### **Pav.22**

Atsargiai išimkite oro filtrus iš bakelio dangtelio ir tvirtai užriškite plastikinį maišelį.

### **Oro filtro surinkimas**

Išardę oro filtro sudedamąsias dalis, jas surinkite atlikdami šiuos veiksmus.

**Pav.23**

Dėkite priešfiltrį ant filtro su milteliais.

**Pav.24**

Isitikinkite, ar tinkamai įtaisėte priešfiltrio krašteliu ir filtrą su milteliais.

**Oro filtro įdėjimas****Pav.25**

Nušiuostykite priekinę sandariklio pusę.

Įtaisykite naujus oro filtrus ir užfiksuokite juos filtrų kabliukais.

Nuleiskite fiksavimo svirtį, kad oro filtrai būtų užfiksuoti. Uždėkite bakelio dangtelį ant bakelio ir užfiksuokite jį kabliukais.

**Pav.26****PASTABA:**

- Įsitikinkite, ar ant filtrų esantys kabliukai yra tinkamoje padėtyje.

**Lygio jutiklių valymas****Pav.27**

Lygio jutikliai aptinka skystį, kai bakelis pilnai prisipildo skysčio. Keisdami oro filtrus, retkarčiais nuvalykite lygio jutiklius minkštu skudurėliu, kad nesusidarytų kalkių nuosėdų.

**Oro filtrų valymas**

Užsikimšus filtrui, sumažėja siurbimo galia.

Retkarčiais išvalykite filtrus.

Norėdami pašalinti ant filtrų prilipusias dulkes arba daleles, nuimkite nuo oro filtro priešfiltrį. Kelis kartus patapšnokite per priešfiltrį.

**Pav.28**

Retkarčiais išplaukite filtrą su milteliais vandenyje, išskalaukite ir, prieš naudodami, visiškai išdžiovinkite pavėsyje. Niekada neplaukite filtrų indaplovėje.

**PASTABA:**

- Netrinkite ir negrandykite filtro su milteliais, priešfiltrio arba slopintuvo kietais daiktais, pavyzdžiui, šepetiais ar mentelėmis.
- Filtrai yra keičiamos dalys, todėl rekomenduojama įsigyti jų atsargų.

**Maitinimo laido saugojimas****Pav.29****Pav.30**

Suvyniokite maitinimo laidą ant universalaus kablo arba pagrindo kablo.

**Priedų saugojimas****PASTABA:**

- Nespauskite per stipriai priedų, kuriuos laiko vamzdžio laikiklis. Per stipriai spaudžiant šiuos priedus, gali būti sugadintas vamzdžio laikiklis.

**Pav.31**

Vamzdžio atramą galima naudoti tiesiam vamzdžiui, lenktam vamzdžiui ir kitiems priedams laikyti, tiesiog įkišant šiuos priedus.

**Pav.32**

Vamzdžius galima dėti į vamzdžio laikiklį ir trumpam išjungus naudojamą valymo įrenginį.

**Pav.33**

Kol žarna prijungta prie įrankio, dangtelį galite laikyti ant universalaus kablo.

**Žarnos laikymas****Pav.34****Pav.35**

Žarną galima pakabinti ant pagrindo kablo arba universalaus kablo.

Kad gaminys būtų SAUGUS ir PATIKIMAS, jį taisyti, apžiūrėti ar vykdyti bet kokią kitą priežiūrą ar derinimą turi įgaliotasis kompanijos „Makita“ techninės priežiūros centras; reikia naudoti tik kompanijos „Makita“ pagamintas atsargines dalis.

**PASIRENKAMI PRIEDAI****⚠DĖMESIO:**

- Su šiaime vadove aprašytu įrenginiu „Makita“ rekomenduojama naudoti tik nurodytus priedus ir papildomus įtaisus. Jeigu bus naudojami kitokie priedai ar papildomi įtaisai, gali būti sužaloti žmonės. Priedus arba papildomus įtaisus naudokite tik pagal paskirtį.

Jeigu norite daugiau sužinoti apie tuos priedus, kreipkitės į artimiausią „Makita“ techninės priežiūros centrą.

- Žarna
- Priekiniai antgaliai (22, 24, 38)
- Tiesus vamzdis
- Kampinis antgalis
- Apvalus šepetėlis
- Filtras su milteliais
- Slopintuvas
- Priešfiltris
- Antgalių komplektas
- Lenktas vamzdis
- Polietileninis maišelis
- Filtravimo maišelis
- Žarnos tvirtinimo juostelė
- Diržo kablys, surinktas
- Gaubtas

**PASTABA:**



- Kai kurie sąrašė esantys priedai gali būti pateikti įrankio pakuotėje kaip standartiniai priedai. Jie įvairiose šalyse gali skirtis.

## EESTI (algsed juhised)

## Üldvaate selgitus

1-1. Imemisjõu reguleerimisnupp	6-1. Tugikonks	15-1. Paagi kate
1-2. Vooliku läbimõõdu valimise ketas	6-2. Toitejuhe	15-2. Konks
1-3. Lülitri päästik	7-1. Esimansetid	17-1. Kork
2-1. Imemisjõu reguleerimisnupp	8-1. Voolik	19-1. Lukustushoob
2-2. Vooliku läbimõõdu valimise ketas	10-1. VABA asend	20-1. Lukustushoob
2-3. Lülitri päästik	10-2. Lukustuspositsioon	23-1. Peentolmufilter
3-1. Väljalaskeava kork	10-3. Lukustushoob	23-2. Summuti
3-2. Toitejuhe	10-4. Rullik	23-3. Eelfilter
3-3. Vooliku läbimõõdu valimise ketas	11-1. Filtrikott	27-1. Tasemeandurid
3-4. Imemisjõu reguleerimisnupp	12-1. Filtrikott	29-1. Toitejuhe
3-5. Lülitri päästik	13-1. Hoidiku plaat	29-2. Mitmikkonks
4-1. Imemisjõu reguleerimisnupp	13-2. Polüetüleenkott	30-1. Toitejuhe
4-2. Vooliku läbimõõdu valimise ketas	13-3. Paak	30-2. Tugikonks
4-3. Lülitri päästik	14-1. Hoidiku plaat	35-1. Voolik
5-1. Voolikurihm	14-2. Polüetüleenkott	

## TEHNILISED ANDMED

Mudel		VC3211M			
Riigid		EL	Šveits	Suurbritannia	
Pinge	Volt	230 - 240	230 - 240	110	230 - 240
Energiaarve	Vatt	1050	1050	1050	1050
Ühendatud koormus seadme pistikupesaja jaoks	Vatt  sümboliga režiimis	2400	1100	600	1900
	Vatt  sümboliga režiimis	2600	1400	850	2100
Ühendatud koormus kokku	Vatt	3450	2150	1650	2950

Mudel		VC3211M
Mahukulu (õhk)	φ28 mm X 3,5 m voolikuga	2,0 m <sup>3</sup> /min
	φ38 mm X 2,5 m voolikuga	3,5 m <sup>3</sup> /min
Vaakum		22 kPa
Kaitse tüüp		IP X4 (pritsmekindel)
Taastatav mahutavus	Tolm	32 l
	Vesi	27 l
Mõõtmed (P x L x K)		552 mm x 398 mm x 685 mm
Netomass		16,9 kg
Kaitseklass		I klass

- Meie jätkuva teadus- ja arendustegevuse programmi tõttu võidakse siin antud tehnilisi andmeid muuta ilma ette teatamata.
- Tehnilised andmed võivad olla riigiti erinevad.
- Kaal vastavalt EPTA protseduurile 01/2003

END112-4

## Sümbolid

Järgnevalt kirjeldatakse seadmetel kasutatavaid tingimärke. Veenduge, et olete nende tähendusest aru saanud enne seadme kasutamist.



• Lugege kasutusjuhendit.



• Olge äärmiselt ettevaatlik ja tähelepanelik.



• Hoiatus! Tolmuimeja võib sisaldada ohtlikku tolmu.



- Ärge kunagi seiske tolmuimeja peal.
- Tolmuklass M (keskmine). Tolmuimejad suudavad imeda klassidele L ja M vastavat tolmu. Järgige tolmu ja töötervishoidu ning ohutusnõudeid käsitlevat asukohariigi seadusandlust.
- Üksnes ELi liikmesriikidele Ärge käidelda kasutuskõlbmatuks muutunud elektriseadmeid koos olmejäätmetega! Vastavalt Euroopa Parlamendi ja Nõukogu direktiivile elektri- ja

elektroonikaseadmete jäätmete kohta ning direktiivi nõuete kohaldamisele liikmesriikides tuleb kasutuskoõlmatuks muutunud elektriseadmed koguda eraldi ja keskkonnasäästlikult korduskasutada või ringlusse võtta.

ENE084-1

### Ettenähtud kasutamine

Seade on ette nähtud nii kuiva kui märja tolmu kogumiseks. Seade sobib teenuste pakkumiseks, nt hotellides, koolides, haiglates, tehastes, kauplustes, kontorites ja rendipindadel.

ENF001-1

### Toide

Tööriista võib ühendada ainult selle andmesildil näidatud pingele vastava pingega toiteallikaga ning seda saab kasutada ainult ühefaasilisel vahelduvvoolutoitel. See tööriist peab kasutuses oleku ajal olema maandatud, eest kaitsta tööriista kasutajat elektrilöögi saamise eest. Kasutage ainult kolmejuhtmelisi pikendusjuhtmeid, millel on kolmeaharulised maandusega pistikud ja kolmepooluselised pistikupesad, millesse tööriista toitejuhtme pistik sobib.

ENG905-1

### Müra

Tüüpiiline A-korjigeeritud müratase vastavalt EN/IEC60704:

Müra rõhutase ( $L_{pA}$ ): 72,5 dB (A)

Määramatus (K): 2,5 dB (A)

Müratase töötamisel võib ületada 80 dB (A).

### Kandke kõrvakaitsmeid

ENH038-3

### Ainult Euroopa riigid

### EÜ vastavusdeklaratsioon

#### Makita deklareerib, et alljärgnev(ad) masin(ad):

Masina tähistus:

Tolmuimeja

Mudeli nr/tüüp: VC3211M

Vastavad alljärgnevatele Euroopa Parlamendi ja nõukogu direktiividele:

2006/42/EC

Need on toodetud vastavalt järgmistele standarditele või standardiseeritud dokumentidele:

EN60335

Tehniline fail, mis on kooskõlas direktiiviga 2006/42/EÜ, on saadaval ettevõttes:

Makita, Jan-Baptist Vinkstraat 2, 3070, Belgia

31.7.2014



000331

Yasushi Fukaya  
Direktor

Makita, Jan-Baptist Vinkstraat 2, 3070, Belgia

## TOLMUIMEJA OHUTUSNÕUDED

**⚠ HOIATUS! ÄÄRMISELT OLULINE ON ENNE KASUTAMIST lugeda tähelepanelikult läbi kõik ohutusohiatused ja juhised.** Hoiatuste ja juhiste eiramine võib põhjustada elektrilööki, tulekahju ja/või raskeid kehavigastusi.

1. Tagage, et kõik tolmuimejaga töötavad isikud saaksid enne seadme kasutamist piisava väljaõppe.
2. Kasutage tolmuimejal olevat pistikupesaga ainult sellel otstarbel, nagu juhistes on kindlaks määratud.
3. Kui eraldub vahtu/vedelikku, siis lülitage seade viivitamatult välja.
4. Puhastage regulaarselt veetaseme reguleerimisseadet ja kontrollige, kas sellele ei esine kahjustumise märke.
5. Ärge kasutage tolmuimejat ilma filtrita. Vahetage kahjustunud filter kohe välja.
6. **PIKENDUSJUHTME KASUTAMINE.** Kui toiteallikas jääb tolmuimejast kaugemale, siis kasutage pikendusjuhet, kuid püüdke valida selline pikendusjuhe, mis on piisavalt paks, kuid pole liiga pikk, sest vastasel juhul võib tolmuimeja jõudlus väheneda. Väljas töötamisel kasutage spetsiaalselt selleks otstarbeks ettenähtud pikendusjuhet.
7. **VOOLUPINGE HOIATUS:** Enne tolmuimeja ühendamist toiteallikaga (pistikupesaga, väljundpesa jms) veenduge, et toitepinge on sama, nagu tolmuimeja andmeplaadil on näidatud. Toiteallikas, mille voolupinge on tolmuimeja jaoks ettenähtud voolupingest suurem, võib põhjustada seadme kasutajale TÕSISE KEHAVIGASTUSE ja kahjustada tolmuimejat. Kahtluse korral ÄRGE ÜHENDAGE TOLMUIMEJAT TOITEALLIKAGA. Andmeplaadil näidatud nimivoolupingest madalama voolupingega toiteallika kasutamine võib kahjustada mootorit.
8. **VÄLTIGE ETTEKAVATSEMATUT KÄIVITAMIST.** Enne pistiku ühendamist pistikupesasse veenduge, et tolmuimeja lüliti on asendis VÄLJAS.
9. Ärge püüdke tolmuimejaga üles korjata tuleohtlikke materjale, pürotehnilisi aineid, süüdatud sigarette, kuuma tuhka, kuumi metallilaaste, teravide esemeid (nt žiletterad, nõelad, klaasikillud jms).
10. **ÄRGE KASUTAGE TOLMUIMEJAT BENSIINI, GAASI, VÄRVI VÕI TEISTE PLAHVATUSOHTLIKE AINETE LÄHEDUSES.** Lüliti keeramisel SISSE või VÄLJA tekivad sädemed. Ka mootori kommutaator eraldab töötamise ajal sädemeid. Selle tagajärjel võib tekkida ohtlik plahvatus.
11. Ärge kunagi imege tolmuimejasse mürgiseid, kantserogeenseid, süttivaid ega muid tervisele ohtlikke aineid (nt arseen, baarium, berüllium, plii, pestitsiidid jms).
12. Ärge õues kunagi kasutage tolmuimejat vihmaga.



13. Ärge kasutage soojusallikate (ahjud jms) läheduses.
14. **KAITSKE ELEKTRILÖÖGI EEST.** Hoiduge kokkupuutest maandatud esemetega. Näiteks torud, radiaatorid, pliivid, külmutuskapid.
15. Ärge tõkestage jahutusavasid. Jahutusavade kaudu toimub mootori jahutamine. Jälgige hoolikalt, et avad ei oleks tõkestatud, sest vastasel juhul võib mootor ventilatsiooni puudumise tõttu läbi põleda.
16. Säilitage kogu aeg kindel toetuspind ja tasakaal.
17. **ÄRGE KAHJUSTAGE TOITEJUHET.** Ärge kandke tolmuimejat juhtmetest ega tõmmake juhet järsult pistikust lahti ühendamiseks. Hoidke juhet kuumuse, õli ja teravate servade eest. Kontrollige regulaarselt tolmuimeja toitejuhtmeid ning laske kahjustatud juhtmed parandada volitatud teeninduskeskuses. Kontrollige regulaarselt kasutatavaid pikendusjuhtmeid ja vahetage kahjustatud pikendusjuhtmed uute vastu välja.
18. Ärge painutage voolikut kokku ega sikutage seda. Ärge astuge voolikule.
19. Seisake tolmuimeja kohe, kui märkate seadme jõudluse vähenemist või muud ebatavalist seadme töös.
20. **ÜHENDAGE TOLMUIMEJA VOOLUALLIKAST LAHTI.** Tolmuimeja tuleb vooluallikast lahti ühendada, kui seda ei kasutata ning enne hooldamist ja tarvikute vahetamist.
21. Puhastage ja hooldage tolmuimejat kohe pärast igit kasutuskorda, et seade oleks alati laitmatus töökorras.
22. **HOOITSEGE OMA TOLMUIMEJA EEST.** Hoidke tolmuimejat puhtana, et tagada parem ja ohutum töötamine. Järgige tarvikute vahetamise juhiseid. Hoidke käepidemed kuivad ja puhtad. Need ei tohi olla õlised ega määrased.
23. **KONTROLLIGE KAHJUSTUNUD KOMPONENTE.** Enne tolmuimeja edasist kasutamist tuleb hoolikalt kontrollida kahjustatud kaitset või muud seadme osa, et teha kindlaks, kas see töötab edaspidi nõuetekohaselt ja täidab oma otstarvet. Kontrollige liikuvate osade tsentreeringut, liikuvate osade kokkujooksu, purunenud osi, osade paigaldust ja muid tingimusi, mis võivad mõjutada tolmuimeja funktsioneerimist. Kahjustatud kaitse või seadme muu osa tuleb nõuetekohaselt parandada või vahetada välja volitatud teeninduskeskuses, kui kasutusjuhendis ei ole soovitatud teisiti. Laske defektsed lülitid vahetada välja volitatud teeninduskeskuses. Ärge kasutage tolmuimejat, kui selle lüliti ei lülita seadet sisse ega välja.
24. **VARUOSAD.** Kasutage osade väljavahetamiseks ainult identseid varuosi.
25. **TOLMUIMEJA HOIUSTAMINE.** Kui tolmuimejat ei kasutata, tuleb seda hoistada sisetingimustes.
26. Käsitsege oma tolmuimejat hoolikalt. Jõuline käsitsemine võib põhjustada isegi kõige tugevama konstruktsiooniga tolmuimeja purunemise.
27. Ärge üritage puhastada tolmuimeja sisemust ega pealispinda bensiini, lahusti või keemiliste puhastusvahenditega. See võib põhjustada pragude tekkimist ning värvuse lüütmist.
28. Ärge kasutage tolmuimejat kinnises ruumis, kus võib esineda õlipõhisest värvist, värvivedeldist, bensiinist, teatud koitõrjevahenditest jms ainetest tingitud tule- või plahvatusohtlike või mürgiseid aursid, ega piirkondades, kus on kergesti süttivat tolmu.
29. Ärge jätke tolmuimeja toitejuhet põrandale lebama, kui olete seadmega töötamise lõpetanud. Toitejuhe võib muutuda ohtlikuks, põhjustades komistamist või tolmuimeja kahjustust.
30. Ärge kasutage tolmuimejat ega ühtki teist seadet, kui olete ravimite või alkoholi mõju all.
31. Järgige ohutuse põhinõuet ja kasutage küljekaitsega kaitseprille.
32. Tolmuste töötingimuste korral kandke tolmu maski.
33. Seade ei ole ette nähtud kasutamiseks füüsiliste, sensoorsete või vaimsete puuetega isikutele, k.a lapsed, ega isikutele, kellel puuduvad kogemused ja teadmised seadme ohutuks kasutamiseks.
34. Lapsi tuleb jälgida tagamaks, et nad ei mängiks tolmuimejaga.
35. Ärge kunagi käsitsege toitejuhet ega tolmuimejat märgade kätega.
36. Treppide puhastamisel olge äärmiselt ettevaatlik.
37. Ärge kasutage tolmuimejat toolina ega tööpingina. Masin võib ümber kukkuda ning tekitada kehavigastusi.

## **HOIDKE ALLES EDASPIDISEKS KASUTAMISEKS**

### **△HOIATUS:**

ÄRGE laske mugavusel või toote kasutamisharjumustel (mis on saadud korduva kasutuse jooksul) asendada vankumatut toote ohutuseeskirjade järgimist. VALE KASUTUS või käesoleva kasutusjuhendi ohutusnõuete eiramine võib põhjustada tõsisid vigastusi.

# FUNKTSIONAALNE KIRJELDUS

## △HOIATUS:

- Enne tolmuimeja ühendamist toiteallikaga kontrollige alati, et tolmuimeja oleks välja lülitatud. Sisselülitatud seadme ühendamine toiteallikaga võib põhjustada ootamatut käivitumist, mille tagajärjeks võivad olla tõsised kehavigastused.

## Lüliti funktsioneerimine

### Joon.1

Tolmuimeja käivitamiseks pöörake lüliti hoob „I“ küljele. Tolmuimeja seiskamiseks pöörake lüliti hoob „O“ küljele.

### Joon.2

Imemisjõudu saab reguleerida vastavalt tehtavale tööle. Imemisjõu suurendamiseks keerake imemisjõu reguleerimisnupp ↻ sümboliit 🌀 sümbolile. Samuti seadke vooliku läbimõõdu valimise ketas vooliku sellise läbimõõdu peale, mida kavatsete kasutada.

### Vooliku läbimõõdu valimise ketas

Keerake ketast kasutatavale voolikule vastavas suunas.

## MÄRKUS:

Ärge jätke ketast keskpunkti. Pöörake alati emmalekummale poolele sõltuvalt vooliku läbimõõdust.

## Hoiatussignaal

Esineb kahte tüüpi helisignaale. Esiteks, lühikesed signaalid, teiseks, pikk signaal.

Kui õhuvoo kiirus langeb alla 20 m/s, toob tolmuimeja turvalisuse kaalutlustel kuuldavale lühikesed hoiatussignaalid. Nende kostumisel kontrollige vooliku läbimõõdu valimise ketast või seda, kas imemisjõud pole ehk liiga madal. Kui helisignaali ei lõppe, teostage masina hooldus või võtke ühendust kohaliku teeninduskeskusega.

Kui paak on täidetud vedelikuga, kostub tolmuimejast pikk hoiatussignaal.

Kui paak on täis ja kostub signaal, siis lülitage tolmuimeja välja ning tühjendage paak.

## Elektritööriistade ühendamine

### △HOIATUS:

- Enne toiteallikaga ühendamist või sellest lahtiühendamist kontrollige, et nii tolmuimeja kui elektritööriist oleksid välja lülitatud. Sisselülitatud elektritööriista ühendamine sisselülitatud tolmuimejaga võib tolmuimeja ühendamisel vooluallikaga põhjustada ettekatsetamat ja ootamatut käivitumist, mille tagajärjeks võivad olla tõsised kehavigastused.
- Ärge kunagi ühendage elektritööriista, mille sisendvõimsus ületab „TEHNILISTES ANDMETES“ kindlaks määratud väärtust,

tolmuimeja pistikupesaga keerates imemisjõu reguleerimisnupu. Ettenähtud sisendvõimsusest suurema sisendvõimsusega elektritööriista ühendamine võib põhjustada ülekuumenemist ja tolmuimeja kahjustumist.

- Maandatud elektritööriista ühendamisel sisestage maandusplaadiga pistik tolmuimeja pistikupesasse. Tolmuimeja võib ühendada elektritööriistaga kuni sisendvõimsuseni, mis on näidatud „TEHNILISTES ANDMETES“.

### Joon.3

### Joon.4

1. Elektritööriista ühendamiseks avage väljalaskeava kork ja sisestage elektritööriista pistik tolmuimeja pistikupesasse.

### Joon.5

2. Elektritööriista ühendamisel tuleb elektrijuhe ning voolik voolikurihmadega regulaarsest vahemaade tagant turvaliselt kinnitada. Nii väldite vooliku takerdumist elektrijuhtmesse.
3. Pöörake lüliti hoob asendisse „AUTO“.
4. Viige imemisjõu reguleerimisnupp asendisse, mis vastab kasutatava elektritööriista sisendvõimsusele.
5. Elektritööriista sisse- ja väljalülitamisega kaasneb samaaegselt tolmuimeja sisse- ja väljalülitamine. Tolmuimeja jätkab siiski mõne sekundi jooksul töötamist pärast elektritööriista väljalülitamist.
6. Pärast elektritööriista kasutamise lõpetamist ühendage seadme pistik tolmuimeja pistikupesast lahti.
7. Pärast kasutamist lülitage tolmuimeja välja.

## Imemise automaatne seiskamine tolmuimeja töötamise ajal

### △HOIATUS:

- **Ärge imege tolmuimejasse vahu ega seebist vedelikku.** Vahu või seebise vedeliku imemine võib põhjustada vahu väljaimbumist õhu väljalaskeavast enne, kui automaatne imemisstopper tööle hakkab. Kui jätkata tolmuimeja kasutamist sellises olukorras, võib tagajärjeks olla elektrilöökk ja tolmuimeja purunemine.

Tolmuimeja on varustatud mehhanismiga, mis takistab vee imbumist mootoris sellisel juhul, kui tolmuimejasse imetakse teatud kogusest rohkem vett.

Kui paak on vedelikku täis, kostub tolmuimejast pikk hoiatussignaal. Lülitage tolmuimeja välja ning tühjendage paak, kui kostub selline helisignaal.

## Tugikonksu kasutamine

### △HOIATUS:

- **Olge tugikonksu sulgemisel ettevaatlik, et te sõrmi konksu ja korpuse vahele ei jätkaks.** Selle nõude eiramine võib põhjustada kehavigastuse.

**NBI:**

- Ärge rakendage tugikonksule liiga suurt jõudu. Tugikonksule mõjuv liiga suur jõud võib tugikonksu kahjustada. Kui te tugikonksu ei kasuta, siis sulgege see. Avatud tugikonksu saab kasutada alljärgneval otstarbel.

**1. Toitejuhtme hoidmine****Joon.6****NBI:**

- **Ärge kasutage tolmuimejat ega sellega ühendatud elektritööriista niimoodi, et toitejuhe on keritud tugikonksule.** Toitejuhe, mis on tolmuimeja või sellega ühendatud elektritööriista kasutamise ajal tugikonksule keritud, võib kahjustuda.

**2. Esimansettide hoidmine****Joon.7**

Tugikonksul saab hoida esimansette 22, 24 ja 38 (kuni kaks tükki korraga).

**3. Vooliku hoidmine****Joon.8****4. Tugikonksu jaoks sobiva suurusega elektritööriista (nt ketassae) toetamine.****Joon.9****Ratta lukustamine ja vabastamine****Joon.10**

Ratta lukustamiseks stopperiga vajutage stopperi hoo alla. Seejärel ratas enam ei liigu. Ratta vabastamiseks lukustatud asendist tõstke stopperi hoo üles.

Ratta lukustamist on mugav kasutada tolmuimeja hoiustamisel, töö peatamisel ja tolmuimeja paigaldamiseks.

Stopperit tuleb liigutada käega.

**NBI:**

- Tolmuimeja liigutamisel kontrollige, et ratas oleks lukustusest vabastatud. Lukustatud asendis rattaga tolmuimeja liigutamine võib rатаst kahjustada.

**Kork**

Kinnitusaval on kork. Kork ei võimalda ära imetud tolmu tolmuimejast välja pääseda.

**KOKKUPANEK****△HOIATUS:**

- See osa võib sisaldada ohtlikku tolmu. Filtrielementide ja tolmu koti vahetamisel kasutage alati P2-respiraatorit.
- Kontrollige alati enne mis tahes tööde teostamist tolmuimejal, et see oleks välja lülitatud ja vooluvõrgust lahti ühendatud.
- Ärge käivitage masinat kunagi enne, kui kõik filtrid ning tolmu koti pool selle mahutavusest.

**Filtrikoti paigaldamine ja utiliseerimine.****△HOIATUS:**

- Kasutage alati P2-respiraatorit.
- Filtrikoti kasutamisel tuleb sellega koos kasutada seadmele eelnevalt paigaldatud õhufiltrit. Õhufiltri kasutamata jätmine võib põhjustada ebatavalist müra ja kuumenemist, mille tagajärjel võib tekkida tulekahju.

**△HOIATUS:**

- Ärge kunagi koguge tolmuimejasse vett, mis tahes muid vedelikke ega märga tolmu, kui kasutate seadmes filtrikotti. Sellised ained võivad põhjustada filtrikoti purunemist.

**Joon.11**

1. Tehke filtrikott lahti.

**Joon.12**

2. Seadke filtrikoti ava kohakuti tolmuimeja tolmuimeemisavaga.
3. Seadke filtrikoti papp seadmele niimoodi, et see asetuks üle fiksaatori väljaulatava otsa.

Filtrikoti eemaldamiseks tõmmake filtrikoti avast servast nii, et avaus oleks paberiga kaetud.

**Polüetüleenkoti paigaldamine**

Tolmuimejat saab kasutada ka ilma polüetüleenkotita. Kuid polüetüleenkoti kasutamisel saate paagi hõlpsasti tühjendada käsi määrimata.

**Joon.13**

Asetage polüetüleenkott paagis laiali. Paigutage kott hoidiku plaadi ja paagi vahele ning tõmmake seda vooliku sisselaskeava poole.

**Joon.14**

Laotage kott ümber paagi pealmise osa.

Kinnitage koti teine pool ümber paagi pealmise osa niimoodi, et kott oleks eelfiltri koksuga kindlalt kinnitatud.

**MÄRKUS:**

- Kasutada võib kaubanduses saadavalolevaid polüetüleenkotte. Soovitav on 0,04 mm või paksem polüetüleenkott.
- Liiga suur tolmu kogus võib koti hõlpsasti rebestada ning seetõttu ärge koguge kotti tolmu rohkem kui ainult pool selle mahutavusest.

**Polüetüleenkoti utiliseerimine****△HOIATUS:**

- Enne polüetüleenkoti tühjendamist kontrollige alati, et tolmuimeja oleks välja lülitatud ja teiteallikast lahti ühendatud. Selle nõude eiramine võib põhjustada elektrilööki ja raskeid kehavigastusi.

**△HOIATUS:**

- Vältige tugevaid lööke õhufiltri ja paagi pinta. Tugevad löögid võivad põhjustada õhufiltri ja paagi deformeerumist ning muid kahjustusi.

- Tühjendage paaki vähemalt üks kord päevas olenevalt paaki kogutud tolmu kogusest. Vastasel juhul imemisjõud nõrgeneb ja mootor võib puruneda.
- Ärge haarake konksust, kui paaki tühjendate. Konks võib puruneda.

#### Joon.15

Haakige paagi kate lahti ja tõstke see üles.

#### Joon.16

Võtke polüetüleenkott paagist välja.

#### MÄRKUS:

- Võtke polüetüleenkott paagist ettevaatlikult välja, jälgides, et see ei takerduks paagi sisemuses olevate väljaulatavate osade külge, mis võivad põhjustada koti rebenemise.
- Tühjendage polüetüleenkotti enne selle täitumist. Liiga suur tolmu kogus paagis võib põhjustada polüetüleenkoti rebenemise.

#### Vooliku ühendamine

##### △HOIATUS:

- Ärge kunagi painutage voolikut jõuga ning ärge astuge voolikule. Ärge kunagi liigutage tolmuimejat voolikust tõmmates. Jõuga surumine, voolikule astumine ja selle tõmbamine võivad põhjustada vooliku purunemise või deformeerumise.
- Suurte jäätmete (nt hõvli laastud, betoonipuru jms) koristamisel kasutage 38 mm sisediameetriga voolikut (lisatarvik). 28 mm sisediameetriga vooliku kasutamisel võib voolik ummistuda ja kahjustuda.
- Kui eemaldate vooliku seadmelt, siis pange kinnitusavausele alati kork peale.

#### Joon.17

Eemaldage kork kinnitusavauselt. Kui voolik on seadmega ühendatud, võite korgi seniks panna mitmikkonksu otsa.

#### Joon.18

Paigaldage voolik paagil oleva kinnitusava külge ja keerake seda päripäeva suunas kuni lukustumiseni.

## TÖÖRIISTA KASUTAMINE

##### △HOIATUS:

- Kasutage alati P2-respiraatorit.

##### △HOIATUS:

- Kui seadmest eritub vahtu või vedelikku, lülitage seade kohe välja. Kui jätakata tolmuimeja kasutamist sellises olukorras, võib tagajärjeks olla elektrilöök ja tolmuimeja purunemine.

## HOOLDUS

##### △HOIATUS:

- Kasutage hooldustööde teostamise ajal alati P2-respiraatorit.

##### △HOIATUS:

- Kandke alati enne kontrolli- või hooldustööde teostamist hoolt selle eest, et tööriist oleks välja lülitatud ja vooluvõrgust lahti ühendatud.
- Ärge kunagi kasutage bensiini, vedeldit, alkoholi ega midagi muud sarnast. Selle tulemuseks võib olla lüütmine, deformatsioon või pragunemine.
- Vastava väljaõppega isik peab vähemasti kord aastas teostama seadmele tehnilise ülevaatus, k.a kontrollima filtreid, õhukindlust ja juhtmehhanismi.
- Hooldustööde ajal tuleb utiliseerida kõik määrduvad osad, mida ei ole võimalik enam rahuldavalt puhastada. Sellised osad tuleb utiliseerimiseks panna asukohariigi nõuetele vastavatesse lekkekindlatesse kottidesse.
- Pärast töötamist ohtlikus piirkonnas tuleb seadme välispind koheselt tolmuimejameetoditega puhastada ning puhtaks pühkida või hermeetikuga töödelda enne, kui viite seadme ohtlikust piirkonnast välja. Seadme väljavõtmisel ohtlikust piirkonnast tuleb seadme kõiki osasid pidada määrduvaks ning rakendada kõiki vajalikke meetmeid tolmu laialikandumise vältimiseks.
- Vahetage õhufilter välja, kui õhufilter on ummistunud või tunnete, et tolmuimeja jõudlus on vähenenud.
- Kontrollige filtreid regulaarselt. Rebendite korral vahetage see koheselt välja.

#### Õhufiltri eemaldamine.

##### △HOIATUS:

- Oodake umbes 5 minutit, kuni paagis olev tolm on täielikult settinud.
- Veenduge, et tööriist on vooluvõrgust lahti ühendatud.
- Olge õhufiltri eemaldamisel ettevaatlik, et tolm ei pääseks paagikatte sisemusse.

#### Joon.19

Haakige paagikate lahti ja eemaldage see ettevaatlikult. Asetage see tagurpidi maha.

#### Joon.20

Avage filtrikonksud pöörates lukustushooba.

#### Joon.21

Katke õhufiltrid kilekotiga.

#### Joon.22

Eemaldage õhufiltrid ettevaatlikult paagikattest ja siduge kilekott tugevasti kinni.

#### Õhufiltri kokkupanemine

Kui saate õhufiltri komponendid kätte eraldi osadena, toimige nende kokkupanemiseks järgnevalt.

### Joon.23

Asetage eelfilter peentolmufiltri peale.

### Joon.24

Veenduge, et eelfiltri ja peentolmufiltri servad oleksid korralikult paigas.

### Õhufiltri paigaldamine.

#### Joon.25

Pühkige tihendi pind puhtaks.

Pange uued õhufiltrid oma kohale ja kinnitage filtrikonksudega.

Pöörake lukustushooba, et sulgeda õhufiltrid.

Asetage paagikate paagile ja pange konksudega kinni.

#### Joon.26

**NB!:**

- Veenduge, et filtritel paiknevad konksud oleksid seatud õigesti asendisse.

### Tasemeandurite puhastamine

#### Joon.27

Tasemeandurid tuvastavad vedelikku, kui paak täitub vedelikuga. Puhastage tasemeandureid aeg-ajalt pehme lapiga, kui vahetate õhufiltreid.

### Õhufiltrite puhastamine

Ummistunud filter põhjustab tööjõudluse vähenemist.

Puhastage filtreid aeg-ajalt.

Tolmu või filtrite külge kleepunud osakeste eemaldamiseks tuleb eelfilter eemaldada õhufiltrist. Seejärel koputage eelfiltrit mõned korrad.

#### Joon.28

Peske peentolmufiltrit aeg-ajalt veega, loputage korralikult ja laske filtril enne kasutamist varjulises kohas korralikult ära kuivada. Filtreid ei tohi pesta pesumasinas.

### MÄRKUS:

- Peentolmufiltrit, eelfiltrit ega summutit ei tohi hõõruda ega kraapida teravate esemetega, näiteks harja ja kaabitsaga.
- Filtrid kuluvad kasutamisel ning seetõttu on soovitatav, et teil oleksid olemas mõned varuosad nende jaoks.

### Toitejuhtme hoidmine

#### Joon.29

#### Joon.30

Kerige toitejuhe ümber mitmikkonksu või tugikonksu.

### Tarvikute hoidmine

### MÄRKUS:

- Ärge suruge jõuga nende tarvikutele, mis on kinnitatud toru hoidikuga. Liigse jõu rakendamine tarvikutele võib kahjustada toru hoidikut.

### Joon.31

Toru alustuge saab kasutada sirge toru, painutatud toru, kitsa otsiku jms hoidmiseks. Tarvikud tuleb lihtsalt sisestada alustoesse.

#### Joon.32

Torud võib asetada toru hoidikusse ka siis, kui peatate töö lühiajaliselt.

#### Joon.33

Kui voolik on seadmega ühendatud, võite korgi seniks panna mitmikkonksu otsa.

### Vooliku hoistamine

#### Joon.34

#### Joon.35

Vooliku saab panna kas tugikonksu või mitmikkonksu otsa.

Toote OHUTUSE ja TÖÖKINDLUSE tagamiseks tuleb vajalikud remonttööd, muud hooldus- ja reguleerimistööd lasta teha Makita volitatud teeninduskeskustes. Alati tuleb kasutada Makita varuosi.

## VALIKULISED TARVIKUD

### ⚠HOIATUS:

- Neid tarvikuid ja lisaseadiseid on soovitatav kasutada koos Makita tööriistaga, mille kasutamist selles kasutusjuhendis kirjeldatakse. Muude tarvikute ja lisaseadiste kasutamisega kaasneb vigastada saamise oht. Kasutage tarvikuid ja lisaseadiseid ainult otstarvetel, milleks need on ette nähtud.

Saate vajadusel kohalikust Makita teeninduskeskusest lisateavet nende tarvikute kohta.

- Voolik
- Esimansetid (22, 24, 38)
- Sirge toru
- Nurgaotsak
- Ümmargune hari
- Peentolmufilter
- Summuti
- Eelfilter
- Otsakumoodul
- Painutatud toru
- Polüetüleenkott
- Filtrikott
- Voolikurihm
- Täielik rihmakonks
- Kork

### MÄRKUS:



- Mõned nimekirjas loetletud tarvikud võivad kuuluda standardvarustusse ning need on lisatud tööriista pakendisse. Need võivad riikide lõikes erineda.

## РУССКИЙ ЯЗЫК (Исходная инструкция)

### Объяснения общего плана

1-1. Регулятор силы всасывания	6-1. Основной держатель	14-2. Полиэтиленовый мешок
1-2. Регулятор диаметра шланга	6-2. Шнур питания	15-1. Крышка бака
1-3. Рычаг переключателя	7-1. Передние патрубки	15-2. Крычок
2-1. Регулятор силы всасывания	8-1. Шланг	17-1. Крышка
2-2. Регулятор диаметра шланга	10-1. Положение FREE (Разблокировано)	19-1. Рычаг ограничителя
2-3. Рычаг переключателя	10-2. Положение стопорения	20-1. Рычаг ограничителя
3-1. Крышка выпускного отверстия	10-3. Рычаг ограничителя	23-1. Пылевой фильтр
3-2. Шнур питания	10-4. Ролик	23-2. Демпфер
3-3. Регулятор диаметра шланга	11-1. Мешочный фильтр	23-3. Фильтр предварительной очистки
3-4. Регулятор силы всасывания	12-1. Мешочный фильтр	27-1. Датчики уровня заполнения
3-5. Рычаг переключателя	13-1. Стопорная пластина	29-1. Шнур питания
4-1. Регулятор силы всасывания	13-2. Полиэтиленовый мешок	29-2. Держатель для шнура
4-2. Регулятор диаметра шланга	13-3. Бачок	30-1. Шнур питания
4-3. Рычаг переключателя	14-1. Стопорная пластина	30-2. Основной держатель
5-1. Хомут шланга		35-1. Шланг

## ТЕХНИЧЕСКИЕ ХАРАКТЕРИСТИКИ

Модель		VC3211M			
Страны		ЕС	Швейцария	Великобритания	
Напряжение	Вольт	230 - 240	230 - 240	110	230 - 240
Потребляемая мощность	Ватт	1050	1050	1050	1050
Подключенная нагрузка на розетку устройства	Ватт в режиме 	2400	1100	600	1900
	Ватт в режиме 	2600	1400	850	2100
Суммарная подключенная нагрузка	Ватт	3450	2150	1650	2950

Модель		VC3211M
Объемный расход (воздух)	Со шлангом ф28 мм X 3,5 м	2,0 м <sup>3</sup> /мин
	Со шлангом ф38 мм X 2,5 м	3,5 м <sup>3</sup> /мин
Разрежение		22 кПа
Тип защиты		IP X4 (защита от брызг)
Восстанавливаемая емкость	Пыль	32 л
	Вода	27 л
Размеры (Д x Ш x В)		552 мм x 398 мм x 685 мм
Вес нетто		16,9 кг
Класс безопасности		Класс I

- Благодаря нашей постоянно действующей программе исследований и разработок, указанные здесь технические характеристики могут быть изменены без предварительного уведомления.
- Технические характеристики могут различаться в зависимости от страны.
- Масса в соответствии с процедурой EPTA 01/2003

END112-4

### Символы

Ниже приведены символы, используемые для электроинструмента. Перед использованием убедитесь, что вы понимаете их значение.



• Прочитайте руководство по эксплуатации.



• Обратите особое внимание.



• Внимание! Пылесос может содержать опасную пыль.



- Запрещается становиться на пылесос.
- Пыль класса M (среднеопасная). Пылесосы предназначены для сбора пыли класса L и M. Соблюдайте требования местного законодательства в отношении запыленности, охраны труда и техники безопасности на рабочем месте.



Только для стран ЕС  
 Не утилизируйте данный электроинструмент вместе с бытовыми отходами!  
 В рамках соблюдения Европейской Директивы по утилизации электрического и электронного оборудования и ее применения в соответствии с национальным законодательством, электрооборудование в конце срока своей службы должно утилизироваться отдельно и передаваться для его утилизации на предприятие, соответствующее применяемым правилам охраны окружающей среды.

EN084-1

### Назначение

Данный инструмент предназначен для влажной и сухой уборки. Инструмент подходит для коммерческого использования (например, в гостиницах, школах, больницах, заводах, магазинах, офисах и арендных помещениях).

ENF001-1

### Электропитание

Данный инструмент должен подключаться к источнику питания с напряжением, соответствующим напряжению, указанному на идентификационной пластинке, и может работать только от однофазного источника переменного тока. Во избежание риска поражения оператора электрическим током во время эксплуатации данный инструмент должен быть заземлен. Используйте только трехжильный удлинитель с трехконтактной вилкой с заземлением и трехконтактной розеткой, соответствующей вилке инструмента.

ENG905-1

### Шум

Типичный уровень взвешенного звукового давления (A), измеренный в соответствии с EN/IEC60704:

Уровень звукового давления ( $L_{pA}$ ): 72,5 дБ (A)

Погрешность (K): 2,5 дБ (A)

Уровень шума при выполнении работ может превышать 80 дБ (A).

### Используйте средства защиты слуха

ENH038-3

Только для европейских стран

### Декларация о соответствии ЕС

**Makita** заявляет, что следующее устройство (устройства):

Обозначение устройства:

Пылесос

Модель / тип: VC3211M

Соответствует (ют) следующим директивам ЕС: 2006/42/EC

Изготовлены в соответствии со следующим стандартом или нормативными документами:

EN60335

Технический файл в соответствии с документом 2006/42/EC доступен по адресу:

Makita, Jan-Baptist Vinkstraat 2, 3070, Belgium

31.7.2014

000331

Ясуси Фукайа (Yasushi Fukaya)

Директор

Makita, Jan-Baptist Vinkstraat 2, 3070, Belgium

ENB119-5

## ПРАВИЛА ТЕХНИКИ БЕЗОПАСНОСТИ ПРИ ЭКСПЛУАТАЦИИ ПЫЛЕСОСА

**△ ВНИМАНИЕ! ВАЖНО! ВНИМАТЕЛЬНО ОЗНАКОМЬТЕСЬ со всеми инструкциями и рекомендациями по технике безопасности ДО НАЧАЛА РАБОТЫ.** Невыполнение инструкций и рекомендаций может привести к поражению электротоком, пожару и/или тяжелым травмам.

1. **Перед началом эксплуатации убедитесь, что пользователь должным образом проинструктирован по работе с данным пылесосом.**
2. **Розетку на пылесосе следует использовать только для целей, определенных в инструкции.**
3. **В случае вытекания пены/жидкости немедленно выключите инструмент.**
4. **Регулярно очищайте ограничитель уровня воды и осматривайте его на предмет повреждений.**
5. **Не используйте пылесос без фильтра. Немедленно замените поврежденный фильтр.**
6. **ПРИМЕНЕНИЕ УДЛИНИТЕЛЬНОГО ШНУРА.** Если расстояние до источника электропитания слишком велико и приходится использовать удлинительный шнур, старайтесь применять шнур достаточно большого сечения, но не слишком длинный, в противном случае эффективность работы пылесоса понизится. При эксплуатации вне помещения используйте удлинительный шнур, предназначенный для наружных работ.
7. **ПРЕДУПРЕЖДЕНИЕ ПО НАПРЯЖЕНИЮ ПИТАНИЯ:** Перед подключением пылесоса к источнику питания (штепсельная розетка, отвод и пр.) убедитесь, что напряжение питания соответствует указанному на паспортной табличке на пылесосе. Если напряжение в источнике питания выше

- указанного на пылесосе, это может привести к **ТЯЖЕЛОЙ ТРАВМЕ** оператора и повреждению пылесоса. В случае сомнений **НЕ ПОДКЛЮЧАЙТЕ ПЫЛЕСОС**. Использование источника питания с напряжением меньше указанного на паспортной табличке может привести к повреждению электродвигателя.
8. **НЕ ДОПУСКАЙТЕ САМОПРОИЗВОЛЬНОГО ПУСКА.** При подсоединении к электросети выключатель должен быть в положении OFF (Выкл.).
  9. Не всасывайте горючие материалы, петарды, зажженные сигареты, угли, горячую металлическую стружку, острые предметы, такие как бритвы, иголки, битое стекло и т.п.
  10. **ЗАПРЕЩАЕТСЯ ЭКСПЛУАТИРОВАТЬ ПЫЛЕСОС ВБЛИЗИ БЕНЗИНА, ГАЗА, КРАСКИ, КЛЕЕВ И ДРУГИХ ВЗРЫВООПАСНЫХ МАТЕРИАЛОВ.** При установке переключателя в положения ON (Вкл.) и OFF (Выкл.) возможно возникновение искр. Искры могут также возникать во время работы коллектора электромотора. Результатом может стать сильный взрыв.
  11. Не всасывайте токсичные, канцерогенные, легковоспламеняющиеся и другие опасные материалы, такие как асбест, мышьяк, барий, бериллий, свинец, пестициды и другие опасные для здоровья материалы.
  12. Запрещается использовать пылесос вне помещения во время дождя.
  13. Не используйте пылесос вблизи источников тепла (печи и пр.).
  14. **МЕРЫ БЕЗОПАСНОСТИ ПО ПРЕДОТВРАЩЕНИЮ ПОРАЖЕНИЯ ЭЛЕКТРИЧЕСКИМ ТОКОМ.** Не допускайте контакта открытых участков тела с заземленными поверхностями. Например, с трубами, радиаторами, кухонными плитами, холодильниками.
  15. Не закрывайте вентиляционные отверстия. Они служат для охлаждения электромотора. Следите, чтобы вентиляционные отверстия всегда оставались свободными, в противном случае электромотор сгорит из-за недостаточного охлаждения.
  16. Всегда сохраняйте устойчивое положение и равновесие.
  17. **БЕРЕГИТЕ ОТ ПОВРЕЖДЕНИЙ ЭЛЕКТРИЧЕСКИЙ ШНУР.** Никогда не переносите пылесос за шнур питания и не тяните за него, чтобы отключить устройство от розетки. Располагайте шнур на расстоянии от источников тепла, масла и острых краев. Периодически осматривайте шнур питания пылесоса и в случае повреждения отремонтируйте его в авторизованном сервисном центре.
- Периодически осматривайте удлинитель и, в случае его повреждения, замените.
18. Не сгибайте, не тяните и не наступайте на шланг.
  19. Немедленно выключите пылесос, если заметите во время его работы падение мощности или что-либо необычное.
  20. **ОТСОЕДИНИТЕ ПЫЛЕСОС ОТ СЕТИ.** Если пылесос не используется, перед обслуживанием и при смене насадок.
  21. Очищайте и обслуживайте пылесос сразу по окончании работы, чтобы поддерживать его в оптимальном техническом состоянии.
  22. **СОБЛЮДАЙТЕ ОСТОРОЖНОСТЬ ПРИ ПРОВЕДЕНИИ ТЕХНИЧЕСКОГО ОБСЛУЖИВАНИЯ ПЫЛЕСОСА.** Содержите пылесос в чистоте, чтобы обеспечить максимальную эффективность и безопасность эксплуатации. Следуйте инструкциям по смене насадок. Ручки всегда должны быть сухими и чистыми, особенно от масла и смазки.
  23. **ПРОВЕРЯЙТЕ КОМПОНЕНТЫ НА ПРЕДМЕТ ПОВРЕЖДЕНИЙ.** Перед последующим использованием пылесоса ограждение или другая поврежденная деталь должны быть тщательно осмотрены, чтобы убедиться, что пылесос будет работать нормально и выполнять функции, для которых он предназначен. Убедитесь в соосности движущихся узлов, свободном ходе движущихся деталей, отсутствии поломок деталей, надежности крепления и отсутствии других дефектов, которые могут повлиять на работу. Поврежденное ограждение, или кака-либо другая деталь должны быть соответствующим образом отремонтированы или заменены авторизованным сервисным центром, если в руководстве по эксплуатации не указано других действий. Неисправные выключатели должны заменяться только в авторизованном сервисном центре. Не используйте пылесос, если выключатель не включает или не выключает его.
  24. **ЗАПАСНЫЕ ЧАСТИ.** При техническом обслуживании используйте для замены только аналогичные детали.
  25. **ХРАНЕНИЕ ПЫЛЕСОСА.** Если пылесос не используется, храните его в помещении.
  26. Берегите пылесос. Небрежная эксплуатация может привести к поломке даже самого прочного пылесоса.
  27. Запрещается использовать для очистки внутренних и внешних поверхностей бензин, растворитель или чистящие химикаты. Это может вызвать появление трещин и обесцвечивание корпуса.



28. Не используйте пылесос в замкнутом пространстве при наличии огнеопасных, взрывоопасных или токсичных паров от масляных красок, растворителей, бензина, некоторых средств защиты от моли и т.п., либо при наличии горючей пыли.
29. Не оставляйте электрический шнур пылесоса на полу по окончании работы. Это может создать опасность падения или повреждения пылесоса.
30. Не используйте это или другие устройства в состоянии алкогольного или наркотического опьянения.
31. Одним из основных правил техники безопасности является использование защитных очков с боковыми щитками.
32. Работая в запыленной зоне, используйте респиратор.
33. Это устройство не предназначено для использования лицами (включая детей) с ограниченными физическими, сенсорными или умственными способностями, а также не имеющими надлежащего опыта и знаний.
34. Следует следить за маленькими детьми, чтобы они не использовали пылесос в качестве игрушки.
35. Запрещается братья за электрический шнур или пылесос мокрыми руками.
36. Проявляйте особую осторожность при чистке на лестницах.
37. Запрещается использовать пылесос в качестве табурета или верстака. Устройство может упасть и причинить травму.

## СОХРАНИТЕ ДЛЯ ИСПОЛЬЗОВАНИЯ В ДАЛЬНЕЙШЕМ

### ⚠️ ПРЕДУПРЕЖДЕНИЕ:

**НЕ ДОПУСКАЙТЕ**, чтобы удобство или опыт эксплуатации данного устройства (полученный от многократного использования) доминировали над строгим соблюдением правил техники безопасности при обращении с этим устройством. **НЕПРАВИЛЬНОЕ ИСПОЛЬЗОВАНИЕ** инструмента или несоблюдение правил техники безопасности, указанных в данном руководстве, может привести к тяжелой травме.

## ОПИСАНИЕ ФУНКЦИОНИРОВАНИЯ

### ⚠️ ПРЕДУПРЕЖДЕНИЕ:

- Перед подключением пылесоса к электросети убедитесь, что он выключен. Подсоединение пылесоса с включенным выключателем может привести к неожиданному запуску и стать причиной тяжелой травмы.

### Действие переключателя

#### Рис.1

Чтобы включить пылесос, поверните переключатель в положение "I". Для выключения поверните переключатель в положение "O".

#### Рис.2

Мощность всасывания можно регулировать в зависимости от потребностей.

Для увеличения мощности поверните регулятор из положения ↻ в положение ↻.

Также установите регулятор диаметра шланга на значение, соответствующее диаметру используемого шланга.

### Регулятор диаметра шланга

Поверните регулятор в соответствии с диаметром используемого шланга.

### Примечание:

Не устанавливайте регулятор в среднее положение.

Поворачивайте регулятор в одну из сторон в соответствии с диаметром шланга.

### Предупреждающий сигнал

Предусмотрено два типа сигнала. Один - это короткий сигнал, а другой - длинный.

Когда скорость потока воздуха падает ниже 20 м/с, пылесос издает короткий предупреждающий звуковой сигнал. При активации звукового сигнала проверьте правильность настройки регулятора диаметра шланга и мощность всасывания (не должна быть слишком низкой). Если пылесос продолжает издавать звуковой сигнал, выполните процедуру обслуживания или обратитесь в местный сервисный центр.

При наполнении бачка жидкостью пылесос издает длинный предупреждающий звуковой сигнал.

Когда бачок полный и активируется звуковой сигнал, выключите пылесос и опустошите бачок.

### Подключение электроинструментов

### ⚠️ ПРЕДУПРЕЖДЕНИЕ:

- Убедитесь, что пылесос и электроинструмент выключены, и только после этого подсоединяйте или отсоединяйте их. Подсоединение электроинструмента к пылесосу, когда оба устройства включены, может стать причиной

неожиданного пуска, что может привести к травме.

- Запрещается подсоединять электроинструмент с входной мощностью, превышающей указанную в разделе “ТЕХНИЧЕСКИЕ ХАРАКТЕРИСТИКИ”, к розетке пылесоса путем поворота регулятора мощности всасывания. Подсоединение электроинструмента с входной мощностью, превышающей разрешенную, может привести к перегреву и повреждению пылесоса.
- При подсоединении заземленного инструмента вставьте вилку с контактом заземления в розетку пылесоса.

Пылесос можно подсоединять к электроинструменту с входной мощностью, не превышающей значение, указанное в разделе “ТЕХНИЧЕСКИЕ ХАРАКТЕРИСТИКИ”.

### Рис.3

#### Рис.4

1. Чтобы подсоединить электроинструмент, откройте крышку выпускного отверстия и вставьте вилку электроинструмента в розетку пылесоса.

#### Рис.5

2. При подсоединении электроинструмента закрепите шнур питания и шланг с помощью хомутов, расположенных на одинаковом расстоянии. Это позволит предотвратить запутывание шланга шнуром питания.
3. Поверните переключатель в положение “АУТО”.
4. Переведите регулятор мощности всасывания в положение, соответствующее входной мощности подключенного электроинструмента.
5. Включение и выключение подсоединенного электроинструмента вызывает одновременное включение и выключение пылесоса. После выключения электроинструмента пылесос продолжает работать в течение нескольких секунд.
6. После использования отсоедините электроинструмент от розетки пылесоса.
7. По окончании работы выключите пылесос.

## Автоматическое прекращение всасывания во время работы

### ⚠ ПРЕДУПРЕЖДЕНИЕ:

- **Не собирайте пену или мыльную жидкость.** Всасывание пены или мыльной жидкости может привести к выходу пены из воздушного отверстия до срабатывания автоматического прекращения всасывания. Продолжение эксплуатации в таком состоянии может привести к поражению электрическим током и поломке пылесоса.

Пылесос оснащен механизмом, предотвращающим попадание воды в электромотор при всасывании слишком большого количества воды.

При наполнении бачка жидкостью пылесос издает длинный предупреждающий звуковой сигнал. Выключите пылесос и опустошите бачок в случае срабатывания звукового сигнала.

## Использование основного держателя

### ⚠ ПРЕДУПРЕЖДЕНИЕ:

- **Соблюдайте осторожность, чтобы не прищемить пальцы при закрытии основного держателя.** В противном случае можно получить травму.

### УВЕДОМЛЕНИЕ:

- Не прилагайте чрезмерных усилий к основному держателю. Слишком сильное нажатие на основной держатель может привести к его повреждению. Закрывайте основной держатель, если он не используется.

Выдвижение основного держателя позволяет:

1. **Хранить шнур питания**

### Рис.6

#### УВЕДОМЛЕНИЕ:

- **Не используйте пылесос или подсоединенный электроинструмент со шнуром питания, намотанным на основной держатель.** Это может привести к повреждению шнура питания.

2. **Хранить передние патрубки**

### Рис.7

Передние патрубки 22, 24 и 38 можно укладывать на хранение (одновременно не более двух).

3. **Хранить шланг**

### Рис.8

4. **Опускать на основной держатель электроинструмент разумных размеров (например, дисковую пилу).**

### Рис.9

## Включение и выключение стопора колеса

### Рис.10

Чтобы зафиксировать колесо с помощью стопора, опустите рычаг стопора, и колесо не сможет вращаться. Чтобы разблокировать колесо, поднимите рычаг стопора.

Блокировка колеса очень удобна при хранении пылесоса, временной приостановке работы и обездвижении пылесоса.

Чтобы использовать стопор, поверните его рукой.

### УВЕДОМЛЕНИЕ:

- При перемещении пылесоса убедитесь, что колесо разблокировано. Перемещение пылесоса с заблокированным колесом может привести к повреждению колеса.

## Крышка

На установочном отверстии предусмотрена крышка. Она предотвращает выход собранной пыли из пылесоса.

# МОНТАЖ

## ⚠️ ПРЕДУПРЕЖДЕНИЕ:

- Данное устройство может содержать опасную пыль. Во время замены сменных элементов фильтра и пылевого мешка обязательно используйте респиратор P2.
- Перед выполнением каких-либо работ на пылесосе обязательно убедитесь в том, что он выключен, и его вилка извлечена из розетки.
- Не включайте устройство, пока не будут установлены все фильтры и пылевой мешок и не будет проверен регулятор расхода воздуха.

## Установка и утилизация мешочного фильтра

### ⚠️ ПРЕДУПРЕЖДЕНИЕ:

- Обязательно используйте респиратор P2.
- При использовании мешочного фильтра используйте также воздушный фильтр, предварительно установленный в пылесосе. Несоблюдение данного требования может привести к сильному шуму и нагреву устройства, что приведет к возгоранию.

### ⚠️ ПРЕДУПРЕЖДЕНИЕ:

- Не собирайте воду или другие жидкости, либо влажную пыль при использовании мешочного фильтра. Это может привести к повреждению мешочного фильтра.

#### Рис.11

1. Разверните мешочный фильтр.

#### Рис.12

2. Совместите отверстие мешочного фильтра с отверстием всасывания пыли на пылесосе.
3. Установите картонную часть мешочного фильтра на инструмент таким образом, чтобы она выходила за патрубок.

При утилизации мешочного фильтра потяните край впускного отверстия фильтра, чтобы отверстие закрылось бумагой.

## Установка полиэтиленового мешка

Пылесос можно использовать без полиэтиленового мешка. Однако применение полиэтиленового мешка облегчает опорожнение бака, при этом вы не испачкаете руки.

#### Рис.13

Разверните полиэтиленовый мешок в баке. Вставьте его между стопорной пластиной и баком, и натяните на водное отверстие шланга.

#### Рис.14

Разверните мешок вокруг верха бака. Зафиксируйте вторую сторону мешка вокруг верха бака, чтобы фиксатор фильтра предварительной очистки надежно удерживал его.

## Примечание:

- Допускается использование полиэтиленовых пакетов, имеющих в продаже. Рекомендуется применять пакеты из полиэтилена толщиной 0,04 мм или более.
- Большое количество пыли легко порвет мешок, поэтому не заполняйте мешок более чем до половины.

## Утилизация полиэтиленового мешка

### ⚠️ ПРЕДУПРЕЖДЕНИЕ:

- Следите за тем, чтобы перед опорожнением полиэтиленового мешка пылесос был выключен и отсоединен от сети. Несоблюдение этого требования может стать причиной поражения электрическим током и тяжелых травм.

### ⚠️ ПРЕДУПРЕЖДЕНИЕ:

- Не стучите сильно по воздушному фильтру и баку. Сильный удар может вызвать деформацию и повреждение воздушного фильтра и бака.
- Опорожняйте бак не реже одного раза в день, хотя это определяется объемом пыли в баке. В противном случае мощность всасывания снизится и электромотор может выйти из строя.
- Опорожняйте бак, не беритесь за фиксатор. Фиксатор может отломиться.

#### Рис.15

Отсоедините и поднимите крышку бака.

#### Рис.16

Извлеките полиэтиленовый мешок из бака.

## Примечание:

- Осторожно извлеките полиэтиленовый пакет из бака, чтобы при опорожнении пакет не защемило и не порвало выступом внутри бака.
- Опорожните полиэтиленовый пакет, прежде чем он заполнится полностью. Слишком большое количество пыли в баке может привести к разрыву пакета.

## Подключение шланга

### ⚠️ ПРЕДУПРЕЖДЕНИЕ:

- Запрещается сильно сгибать шланг и наступать на него. Запрещается тянуть пылесос за шланг. Чрезмерные усилия, наступание и перемещение пылесоса за шланг могут привести к поломке или деформации шланга.
- При сборе крупного мусора, например, стружки, цементной пыли и т.п. используйте шланг с внутренним диаметром 38 мм (поставляется отдельно). При использовании шланга с внутренним диаметром 28 мм возможно его засорение и повреждение.
- Обязательно устанавливайте крышку на установочное отверстие при каждом снятии шланга с инструмента.

### Рис.17

Снимите крышку с установочного отверстия. Крышку можно поместить на держатель для шнура, когда шланг подсоединен к инструменту.

### Рис.18

Наденьте шланг на установочное отверстие бака и поверните по часовой стрелке до фиксации.

## ЭКСПЛУАТАЦИЯ

### ⚠️ ПРЕДУПРЕЖДЕНИЕ:

- Обязательно используйте респиратор P2.

### ⚠️ ПРЕДУПРЕЖДЕНИЕ:

- Если пена или жидкость выходит из инструмента, немедленно выключите его. Продолжение эксплуатации в таком состоянии может привести к поражению электрическим током и поломке пылесоса.

## ТЕХОБСЛУЖИВАНИЕ

### ⚠️ ПРЕДУПРЕЖДЕНИЕ:

- Во время осуществления обслуживания обязательно используйте респиратор P2.

### ⚠️ ПРЕДУПРЕЖДЕНИЕ:

- Перед проверкой или проведением техобслуживания всегда проверяйте, что инструмент выключен, а штекер отсоединен от розетки.
- Запрещается использовать бензин, лигроин, растворитель, спирт и т.п. Это может привести к изменению цвета, деформации и появлению трещин.
- Как минимум раз в год специально обученный специалист должен выполнять техническую проверку, включая осмотр фильтров, проверку герметичности и механизма управления.
- Во время обслуживания все загрязненные элементы, которые не удается очистить надлежащим образом, должны быть утилизированы. Подобные элементы должны утилизироваться в герметичной упаковке в соответствии с требованиями местного законодательства.
- После проведения работ на опасных участках прежде чем выносить инструмент из опасной зоны внешнюю часть инструмента необходимо продезинфицировать с помощью метода вакуумной очистки и вытереть насухо или обработать герметиком. Все детали инструмента должны рассматриваться как загрязненные после удаления из опасной зоны, поэтому для предотвращения распространения пыли следует предпринять соответствующие меры.

- Замените воздушный фильтр в случае его засорения пылью или в случае снижения эффективности работы пылесоса.
- Периодически проверяйте фильтры. При обнаружении разрывов немедленно замените фильтр.

### Снятие воздушного фильтра

#### ⚠️ ПРЕДУПРЕЖДЕНИЕ:

- Подождите около 5 минут, чтобы пыль в баке полностью осела.
- Убедитесь, что штекер инструмента вынут из розетки электропитания.
- Следите за осторожностью, чтобы пыль не попала внутрь крышки бака во время снятия воздушного фильтра.

#### Рис.19

Отсоедините крышку бака и аккуратно снимите ее. Положите ее верхней частью вниз.

#### Рис.20

Разъедините фиксаторы фильтра, отсоединив рычаг стопора.

#### Рис.21

Накройте воздушные фильтры пластиковым пакетом.

#### Рис.22

Аккуратно снимите воздушные фильтры с крышки бака и надежно стяните пластиковый пакет.

### Сборка воздушного фильтра

При приобретении компонентов воздушного фильтра по-отдельности, соберите их следующим образом.

#### Рис.23

Установите фильтр предварительной очистки над пылевым фильтром.

#### Рис.24

Убедитесь, что края фильтра предварительной очистки и пылевого фильтра установлены надлежащим образом.

### Установка воздушного фильтра

#### Рис.25

Протрите поверхность уплотнения. Установите новые воздушные фильтры и закрепите их с помощью фиксаторов. Подсоедините рычаг стопора, чтобы зафиксировать воздушные фильтры. Установите крышку бака на бак и закрепите ее фиксаторами.

#### Рис.26

#### УВЕДОМЛЕНИЕ:

- Убедитесь, что крючки фильтра установлены правильно.

## Очистка датчиков уровня заполненности

### Рис.27

Датчики уровня определяют наличие жидкости, когда жидкость полностью наполняет бак. Периодически очищайте датчики мягкой салфеткой при замене воздушных фильтров.

## Очистка воздушных фильтров

Засоренный фильтр снижает эффективность всасывания.

Периодически очищайте фильтры.

Для удаления пыли и частиц, налипших на фильтры, снимите фильтр предварительной очистки с воздушного фильтра. Постучите по фильтру предварительной очистки несколько раз.

### Рис.28

Периодически промывайте пылевой фильтр водой, прополаскивая и тщательно просушивая перед использованием. Запрещается мыть фильтры в стиральной машине.

### Примечание:

- Не трите и не скребите пылевой фильтр, фильтр предварительной очистки или демпфер твердыми предметами, такими как щетка или скребок.
- Фильтры являются расходными элементами, рекомендуется иметь небольшой их запас.

## Хранение шнура питания

### Рис.29

### Рис.30

Намотайте шнур питания вокруг держателя шнура или держателя на основании.

## Хранение дополнительных принадлежностей

### Примечание:

- Не прилагайте чрезмерных усилий к принадлежностям, закрепленным в держателе трубы. Это может привести к повреждению держателя.

### Рис.31

Фиксатор трубы можно использовать для хранения прямой трубы, изогнутой трубы и т.п. Для этого достаточно вставить принадлежность в держатель.

### Рис.32

Трубы можно вставить в держатель также при временной приостановке работы.

### Рис.33

Крышку можно поместить на держатель для шнура, когда шланг подсоединен к инструменту.

## Хранение шланга

### Рис.34

### Рис.35

Шланг можно поместить на держатель на основании или на держатель шнура.

Для обеспечения БЕЗОПАСНОСТИ и НАДЕЖНОСТИ оборудования, ремонт, любое другое техобслуживание или регулировку необходимо производить в уполномоченных сервис-центрах Makita, с использованием только сменных частей производства Makita.

## ДОПОЛНИТЕЛЬНЫЕ АКСЕССУАРЫ

### ⚠️ПРЕДУПРЕЖДЕНИЕ:

- Эти принадлежности или насадки рекомендуется использовать вместе с вашим инструментом Makita, описанным в данном руководстве. Использование каких-либо других принадлежностей или насадок может представлять опасность получения травм. Используйте принадлежность или насадку только по указанному назначению.

Если вам необходимо содействие в получении дополнительной информации по этим принадлежностям, свяжитесь со своим местным сервис-центром Makita.

- Шланг
- Передние патрубки (22, 24, 38)
- Прямая труба
- Угловой патрубков
- Круглая щетка
- Пылевой фильтр
- Демпфер
- Фильтр предварительной очистки
- Блок патрубков
- Изогнутая труба
- Полиэтиленовый мешок
- Мешочный фильтр
- Хомут шланга
- Крючок для ремня
- Крышка

### Примечание:

- Некоторые элементы списка могут водить в комплект инструмента в качестве стандартных приспособлений. Они могут отличаться в зависимости от страны.





**Makita** Jan-Baptist Vinkstraat 2, 3070, Belgium  
**Makita Corporation** Anjo, Aichi, Japan



## **ОФИЦИАЛЬНЫЙ ДИЛЕР В УКРАИНЕ:**

[storgom.ua](https://storgom.ua)

### **ГРАФИК РАБОТЫ:**

Пн. – Пт.: с 8:30 по 18:30

Сб.: с 09:00 по 16:00

Вс.: с 10:00 по 16:00

### **КОНТАКТЫ:**

+38 (044) 360-46-77

+38 (066) 77-395-77

+38 (097) 77-236-77

+38 (093) 360-46-77

Детальное описание товара:

<https://storgom.ua/product/pylesos-makita-vc-3211-m.html>

Другие товары: <https://storgom.ua/promyshlennye-pylesosy.html>