

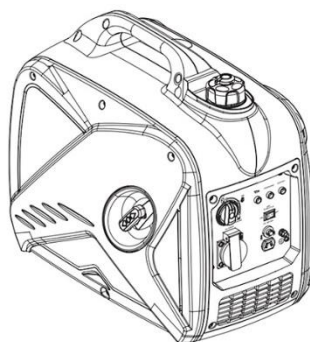

РУКОВОДСТВО ПО ЭКСПЛУАТАЦИИ

Инверторные генераторы **Matari MI-SERIES:**

Mi1250 • Mi2000 • Mi3000



www.matari.ua

СОДЕРЖАНИЕ

ПРЕДВАРИТЕЛЬНАЯ ИНФОРМАЦИЯ	3
1. Меры безопасности	4
2. Технические характеристики	6
3. Составные части	7
4. Панель управления	19
5. Подготовка к работе	11
6. Подключение	15
7. Управление	17
8. Эксплуатация	21
9. Область применения	27
10. Обслуживание и уход	28
11. Поиск неисправностей	36
12. Электрическая схема генератора Mi1250	37
13. Электрическая схема генератора Mi2000	38
14. Электрическая схема генератора Mi3000	39

Предварительная информация

Благодарим Вас за приобретение генератора Matar!

Эта инструкция описывает управление и обслуживание генераторов Matar!

Вся информация, имеющаяся в данной инструкции, основана на новейших сведениях о продукции, имеющихся на момент публикации.

Особое внимание следует уделять информации, обозначенной следующими знаками:

WARNING ПРЕДОСТЕРЕЖЕНИЕ!

В случае невыполнения этих требований очень вероятны серьёзные травмы или летальный исход.

ВНИМАНИЕ:

В случае невыполнения этих требований возможны травмы или повреждение оборудования.

ЗАМЕТКА: Полезная информация.

- Генераторы Matar сконструированы для безопасной и надёжной работы при соблюдении всех правил эксплуатации.
- Внимательно ознакомьтесь с данной инструкцией перед эксплуатацией агрегата. Несоблюдение этих правил приведёт к травмам или порче оборудования.

1. Меры безопасности

- Генераторы Matarі сконструированы для безопасной и надёжной работы при соблюдении всех правил эксплуатации.
- Внимательно ознакомьтесь с данной инструкцией перед эксплуатацией агрегата. Несоблюдение этих правил приведёт к травмам или порче оборудования. WARNING [CAUTION] NOTE
- Не эксплуатируйте генератор рядом с бензином или другими легко воспламеняемыми продуктами – существует опасность пожара и взрыва! Заправку топливом производить только при остановленном двигателе в хорошо вентилируемых помещениях. При определённых условиях бензин очень взрывоопасен. Перед запуском необходимо насухо вытереть все топливные подтёки, капли и подождать некоторое время, пока остатки топлива не улетучатся.
- Не переполняйте топливный бак. В горловине фильтра не должно быть топлива. Убедитесь, что крышка топливного бака плотно закрыта.
- Не хранить вблизи работающего двигателя спички, бензин, мусор и другие легковоспламеняющиеся продукты.
- Для обеспечения достаточной вентиляции и защиты от возгораний во время работы генератора не устанавливайте его в закрытых помещениях, туннелях и т.д. Обеспечьте хорошую вентиляцию для отвода выхлопных газов, так как это может привести к перегреву двигателя и выделению углекислого газа.
- Для обеспечения достаточной вентиляции и защиты от возгораний во время работы устанавливайте двигатель не менее чем в 1 метре от сооружений или другого оборудования. Избегайте вдыхания выхлопных газов, т.к. они содержат ядовитый газ CO. Не допускайте работу двигателя в закрытых помещениях.
- Не накрывайте генератор и не помещайте его в коробку. Генератор оборудован системой воздушного охлаждения, поэтому в случае блокирования воздуховыпускных отверстий он может перегреваться.
- Эксплуатация генератора должна проводиться на ровной поверхности. Нет необходимости специально подготавливать поверхность, на которой будет установлен генератор. Но в случае неровной поверхности возможна вибрация генератора, поэтому генератор следует ставить на ровной поверхности. Если во время работы генератор наклонен или перемещен, возможно выливание топлива или опрокидывание генератора.

- В случае сильного наклона генератора затрудняется смазывание двигателя генератора и при превышении уровня масла возможна блокировка поршня двигателя.
- Обращайте внимание на проводку от генератора к линии бытовой электросети. Если провод находится под генератором или соприкасается с вибрирующей частью генератора, он может повредиться и стать причиной возгорания или сгорания генератора.
- Запрещается эксплуатация генератора в дождь и мокрыми руками. Оператор может получить удар электротоком в случае эксплуатации устройства во время дождя или снегопада. Перед началом работы с генератором вытрите руки. Запрещается лить на генератор воду, а также мыть его водой.
- Не подключайте генератор непосредственно к бытовой сети электропитания. Прямое подключение к электросети может привести к короткому замыканию и повреждению генератора. При подключении к домашним электросетям используйте переключатель питания.
- Не курите вблизи мест хранения топлива или работающего двигателя. Не курите при обращении с АКБ (аккумуляторной батареей). В эксплуатации АКБ может выделять газы, являющиеся взрывоопасными. Нельзя проводить работы в непроветриваемом помещении.



1 Меры безопасности для вашего здоровья.



2 Запуск и эксплуатация генератора на улице. Не включайте генератор внутри помещения, даже если обеспечена хорошая вентиляция.



3 Во избежание риска серьезного травмирования, не касайтесь горячих поверхностей.



4 Не эксплуатируйте и не храните устройство в условиях повышенной влажности или в местах с высокой проводимостью, например, с профилированным металлическим настилом или стальными каркасами.



5 Запрещено использовать генератор во время дождя или снегопада.



6 Топливо или испарения чрезвычайно взрывоопасны. Возгорание или взрыв могут стать причиной ожогов или летального случая.



7 Защита ушей.



8 Перед началом работы с генератором внимательно прочитайте инструкцию по эксплуатации. Придерживайтесь всех указаний и предупреждений.

2. Технические характеристики

Модель		Mi1250	Mi2000	Mi3000
ГЕНЕРАТОР	Тип	Бензиновый инверторный		
	Частота (Гц)	50		
	Номинальное напряжение (В)	220		
	Номинальная сила тока (А)	4.3	7.0	12.2
	Максимальная выходная мощность (кВт)	1.1	1.8	3.1
	Номинальная выходная мощность (кВт)	1.0	1.6	2.8
	Постоянное напряжение (В)	12		
	Номинальная сила постоянного тока (А)	5	8.3	8.3
	Уровень шума на удалении 7м (дБА)	58	65	68
ДВИГАТЕЛЬ	Двигатель	M60I	M80I	M210I
	Тип двигателя	Однocyлиндровый, 4-хтактный, воздушного охлаждения, верхнеклапанный		
	Объем (см ³)	60	79	212
	Макс. мощность двигателя, л.с./об/мин	2.11/5000	3.4/5500	5.44/3600
	Тип топлива	Неэтилированный бензин АИ-92		
	Вместимость топливного бака (л)	2.6	4	9
	Время непрерывной работы (при расчетной мощности) (ч)	5		
	Емкость масляного картера (л)	0.31	0.35	0.5
	Модель свечи зажигания	A5RTC	A5RTC	F6RTC
Стартер	Ручной			
ГАБАРИТЫ	ДхШхВ (мм)	450x240x385	498x290x459	605x432x493
	Вес нетто (кг)	13.5	22	37

3. Составные части

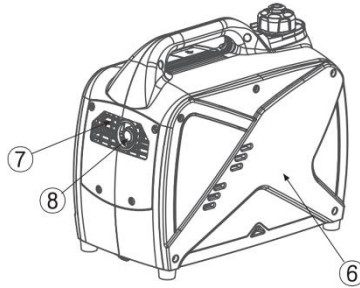
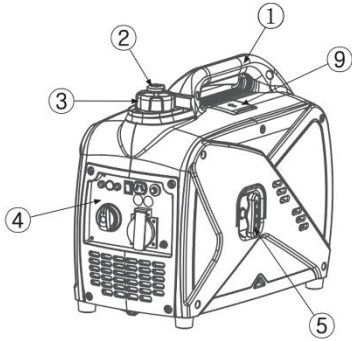

Mi1250

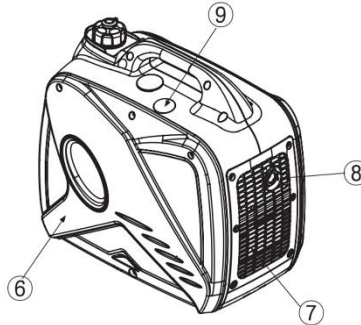
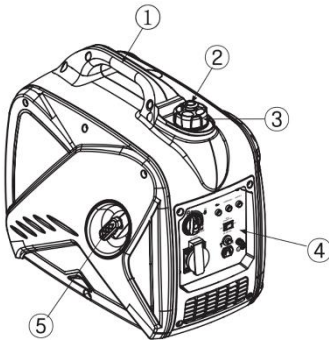

Mi2000

- ① Ручка для переноски
- ② Клапан вентиляции топливного бака
- ③ Крышка топливного бака
- ④ Панель управления
- ⑤ Ручной стартер

- ⑥ Крышка маслозаливной горловины
- ⑦ Решетка
- ⑧ Глушитель
- ⑨ Крышка свечи зажигания

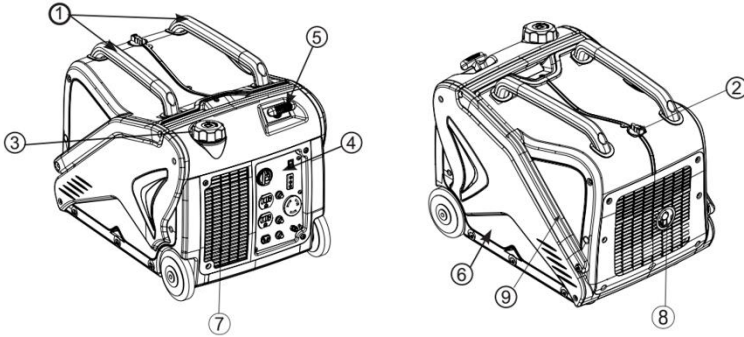

- ① Ручка для переноски
- ② Переключатель фиксации складной ручки
- ③ Крышка топливного бака
- ④ Панель управления
- ⑤ Ручной стартер

- ⑥ Крышка маслозаливной горловины
- ⑦ Решетка
- ⑧ Глушитель
- ⑨ Складная ручка для транспортировки

4. Панель управления

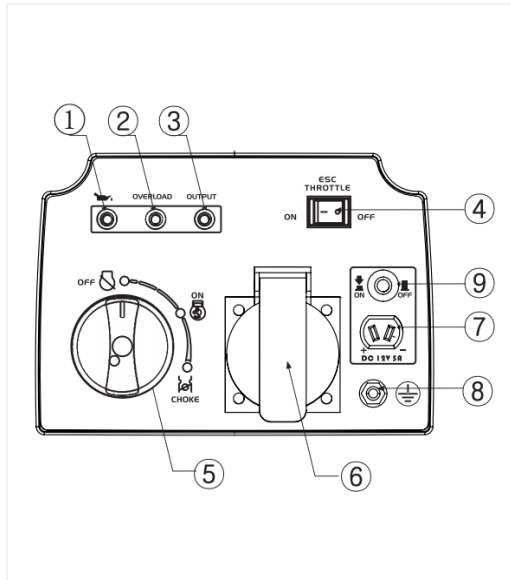

Mi1250

- ① Сигнальная лампа низкого уровня масла
- ② Световой сигнализатор перегрузки
- ③ Индикатор выходного напряжения
- ④ Выключатель системы ESC
- ⑤ Поворотный выключатель
- ⑥ Розетка переменного тока
- ⑦ Розетка постоянного тока
- ⑧ Клемма заземления
- ⑨ Предохранитель постоянного тока

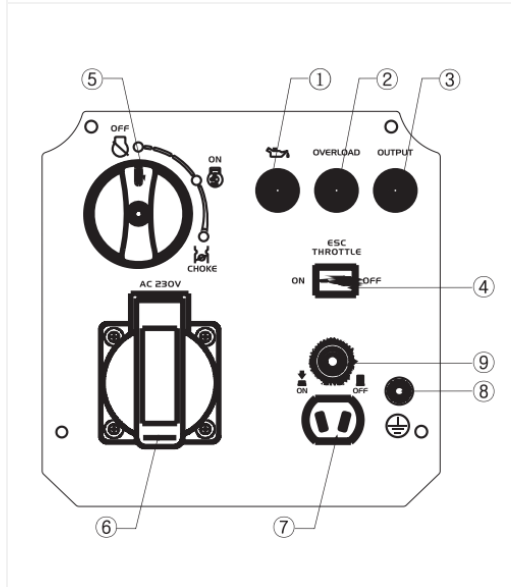

Mi2000

- ① Сигнальная лампа низкого уровня масла
- ② Световой сигнализатор перегрузки
- ③ Индикатор выходного напряжения
- ④ Выключатель системы ESC
- ⑤ Поворотный выключатель
- ⑥ Розетка переменного тока
- ⑦ Розетка постоянного тока
- ⑧ Клемма заземления
- ⑨ Предохранитель постоянного тока

Mi3000

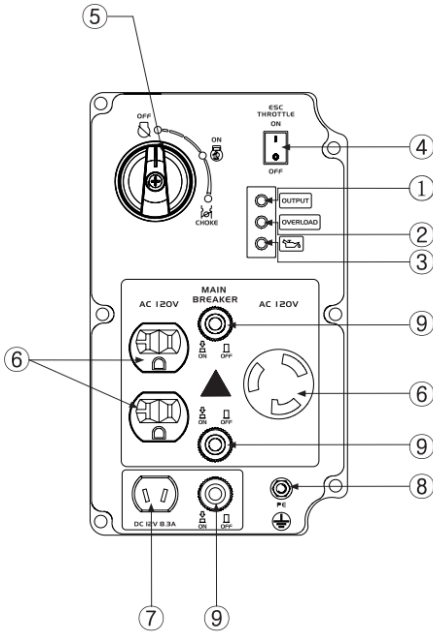

- ① Сигнальная лампа низкого уровня масла
- ② Световой сигнализатор перегрузки
- ③ Индикатор выходного напряжения
- ④ Выключатель системы ESC
- ⑤ Поворотный выключатель
- ⑥ Розетка переменного тока
- ⑦ Розетка постоянного тока
- ⑧ Клемма заземления
- ⑨ Предохранители

5. Подготовка к работе

Моторное масло

Генератор поставляется без моторного масла. Не запускайте двигатель до заправки достаточным количеством масла.

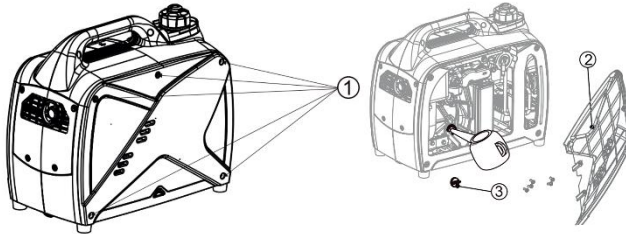

Mi1250

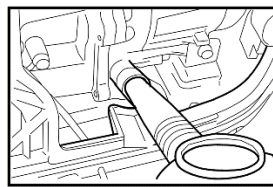
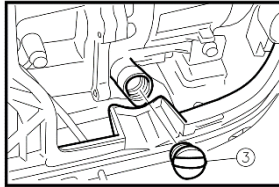
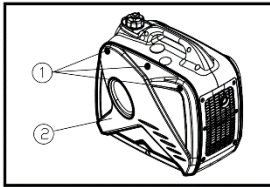

Mi2000

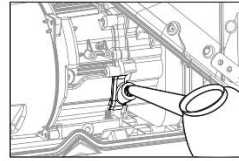
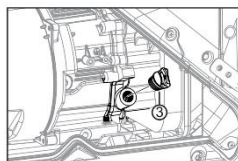
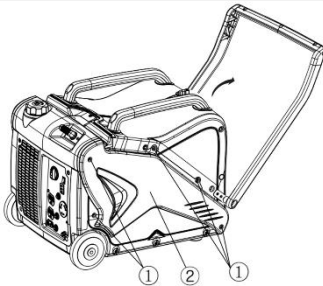

Mi3000

1. Поместите генератор на ровную поверхность.
2. Выкрутите винты ①, затем снимите крышку ②.
3. Снимите крышку масляного фильтра ③.
4. Залейте указанное количество рекомендуемого моторного масла, затем закройте и закрутите крышку масляного фильтра.
5. Поставьте крышку и закрутите винты.

Количество масла:

Mi1250 - 0.31 л

Mi2000 - 0.35 л

Mi3000 - 0.5 л

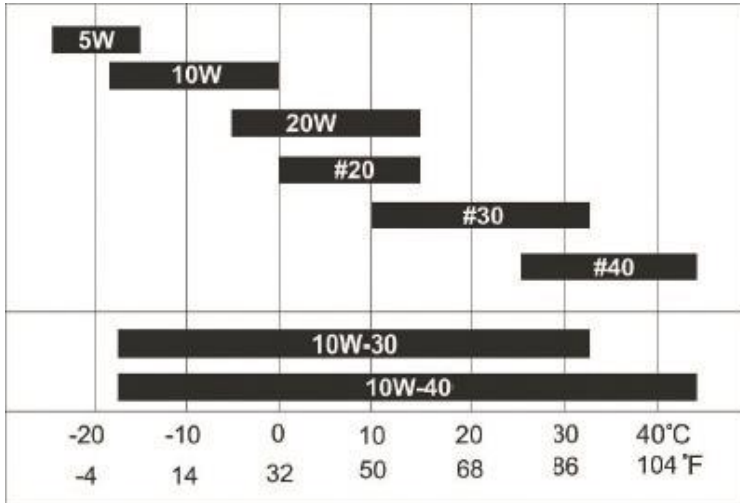

Топливо

⚠ WARNING

Предостережение!

Не производите заливку топлива вблизи открытого пламени или других потенциальных источников возгорания! Несоблюдение мер безопасности может стать причиной пожара и несчастного случая.

- Проверьте уровень топлива на датчике топлива.
- Если уровень топлива недостаточный, долейте неэтилированный автомобильный бензин **A92**.
- При заполнении топливного бака всегда используйте топливный сетчатый фильтр.

Емкость топливного бака:
Mataro Mi1250.....2.5 л
Mataro Mi2000.....4.0 л
Mataro Mi3000.....9.0 л

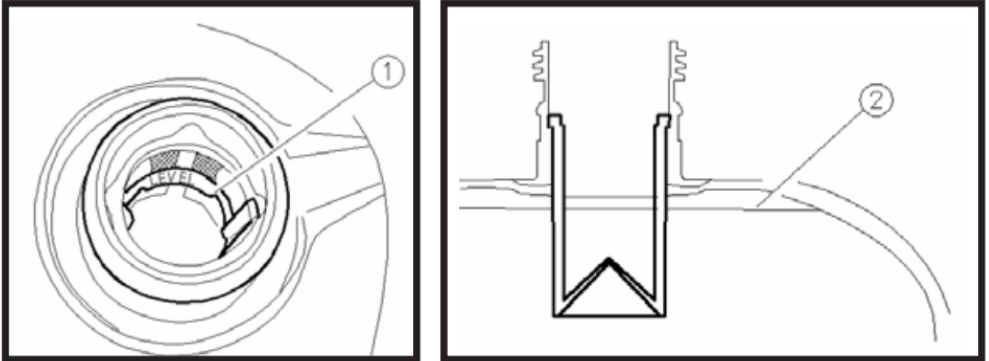

Снимите крышку топливного бака и заполните его до красной отметки.

① Красная отметка ② Уровень топлива

Перед каждой заправкой топлива придерживайтесь следующих правил

- Заправлять топливом только остановленный двигатель в хорошо вентилируемых помещениях.
- Не переполняйте топливный бак (топливо не должно превышать верхний ограничительный уровень).
- Следите, чтобы в топливо не попала пыль и инородные частицы.
- Если топливо пролилось, аккуратно вытрите его и перед пуском двигателя подождите, пока топливо не высохнет.
- Убедитесь, что крышка топливного бака плотно закрыта.
- Не допускайте работы двигателя вблизи открытого пламени и не курите во время работы.

Проверка компонентов двигателя.

Перед пуском двигателя проверьте следующие компоненты:

- Проверьте, нет ли утечки топлива из топливопроводов.
- Проверьте, не отвинтились ли болты и гайки.
- Не повреждены ли узлы или компоненты.

WARNING

Предостережение!

Во избежание пожара или возгорания генератора, выполняйте следующие меры безопасности:

- В ближайшем расположении к генератору не должно находиться воспламеняемых и огнеопасных предметов.
- Генератор должен находиться на расстоянии не менее 1 м до стены или других предметов.
- Генератор должен эксплуатироваться в сухом, хорошо вентилируемом помещении.
- Выхлопную трубу двигателя не должны закрывать посторонние предметы.
- Генератор должен находиться вдали от источников огня.
- Храните генератор на ровной, устойчивой поверхности.
- Не блокируйте воздуховыпускные отверстия генератора бумагой или другими предметами.

6. Подключение

Подключение к домашней электросети

Внимание!

При подключении генератора к домашней электросети следует гарантированно исключить возможность подачи напряжения от генератора в городскую (внешнюю) сеть.

Если генератор планируется подключить к домашней электросети как резервный, подключение должно осуществляться профессиональным электриком в соответствии с региональными законами и нормами. Ошибка при подключении может привести к повреждению генератора, поражению людей электрическим током или послужить причиной пожара.

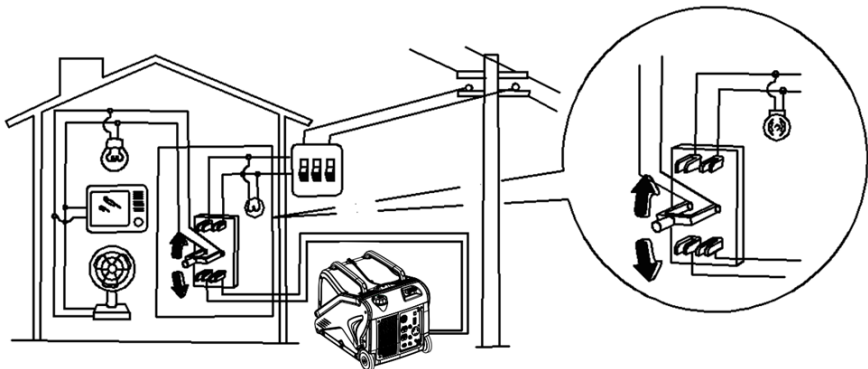
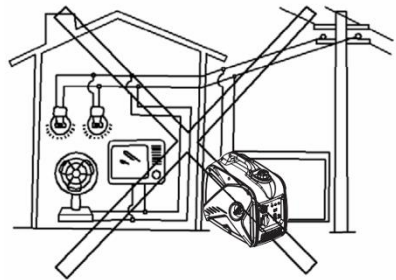
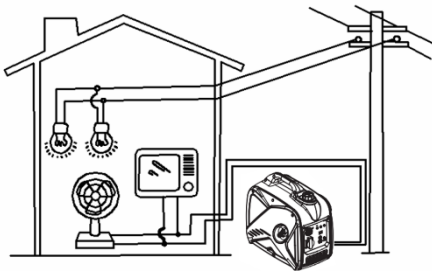

Заземление генератора

Во избежание поражения электрическим током по причине использования некачественных электроприборов либо ненадлежащего использования электричества генератор должен быть заземлен качественным изолированным токоотводом.

Внимание!

Удостоверьтесь в том, что панель управления, решетка и вентиляционное отверстие в днище генератора снабжены достаточным охлаждением и что в них не попали грязь и вода. При попадании в вентиляционное отверстие они могут повредить двигатель либо генератор переменного тока. Не ставьте генератор рядом с другими вещами при его транспортировке, хранении либо эксплуатации.

7. Управление

Поворотный выключатель

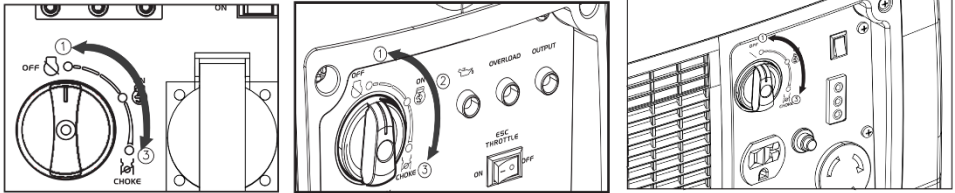

- ① Положение «ВЫКЛ.»; Зажигание выключено. Топливо не потребляется. Двигатель не заведется. Положение предназначено для хранения генератора.
- ② Положение «ВКЛ.»; Зажигание включено. Топливо потребляется. Воздушная заслонка карбюратора открыта. Двигатель может работать. Основное рабочее положение выключателя.
- ③ Положение «ХОЛОД. ЗАПУСК»; Зажигание включено. Топливо потребляется. Воздушная заслонка карбюратора закрыта для холодного запуска. Двигатель может быть запущен. Положение служит для запуска непрогретого двигателя.

Примечание: Запуск прогретого двигателя следует производить из положения 2.

Индикатор низкого уровня масла (красная лампа)

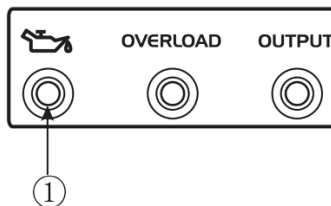

Сигнальная лампа уровня масла ① загорается, после чего двигатель автоматически останавливается. Он не запустится, пока не будет отрегулирован уровень масла.

Примечание: Если в течение нескольких секунд мигает сигнальная лампа масла, в двигателе недостаточно масла. Добавьте масло и снова запустите двигатель.

Индикатор перегрузки (красная лампа)

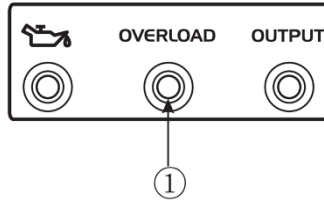

Сигнальная лампа индикатора перегрузки ① загорается при обнаружении перегрузки подключенного электрического прибора, перегреве инвертора либо увеличении напряжения переменного тока на выходе. Сигнальная лампа переменного тока (зеленая) погаснет, а лампа индикатора перегрузки (красная) останется гореть, но двигатель не остановится. При включении лампы индикатора перегрузки и остановке выработки электроэнергии выполните следующие действия:

1. Отключите подключенные электроприборы и остановите двигатель.
2. Уменьшите общую мощность подключенных электроприборов в пределах расчетной мощности.
3. Запустите двигатель после проверки. Примечание: Лампа индикатора перегрузки может загореться лишь сначала на несколько секунд при использовании электрических приборов, требующих высокого пускового тока, таких как компрессор или погружной насос. Однако это не является неисправностью.

Сигнальная лампа переменного тока (зеленая)

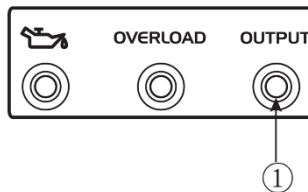

Сигнальная лампа переменного тока ① загорается, когда двигатель запускается и генератор вырабатывает энергию.

Предохранитель постоянного тока

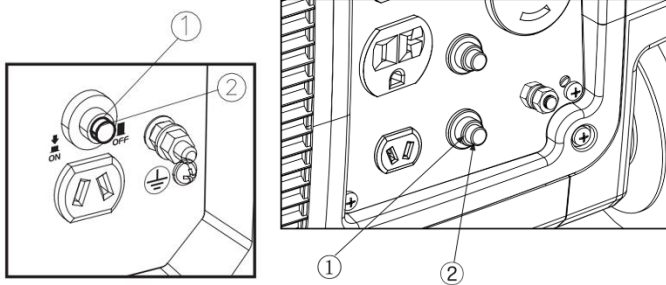

Предохранитель постоянного тока автоматически переключается на «ВЫКЛ.» ②, когда электроприбор, подключенный к генератору, работает, а ток превышает расчетный. Для повторного использования данного оборудования включите предохранитель постоянного тока, нажав его кнопку в положение «ВКЛ.» ①

- ① «ВКЛ.» Постоянный ток на выходе.
- ② «ВЫКЛ.» Постоянный ток отсутствует на выходе

Система ESC

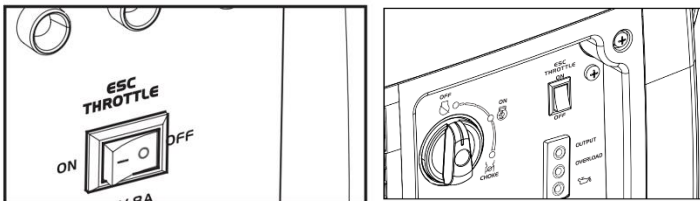

- ① «ВКЛ.»
При выключателе ESC в позиции «ВКЛ.» ограничитель контролирует скорость работы двигателя в соответствии с подключенной нагрузкой. Это обеспечивает более эффективное потребление топлива и меньший уровень шума.
- ② «ВЫКЛ.»
При выключателе ESC в позиции «ВЫКЛ.» двигатель работает с расчетным количеством оборотов в минуту (4 500 об/мин) независимо от величины подключенной нагрузки.

Примечание: Выключатель ESC должен быть выставлен на «ВЫКЛ.» при использовании электроприборов, потребляющих высокий пусковой ток.

Крышка топливного бака

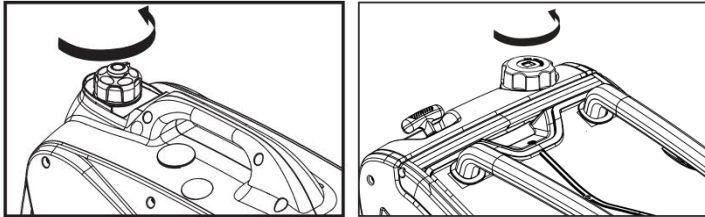

Воздушный клапан топливного бака:

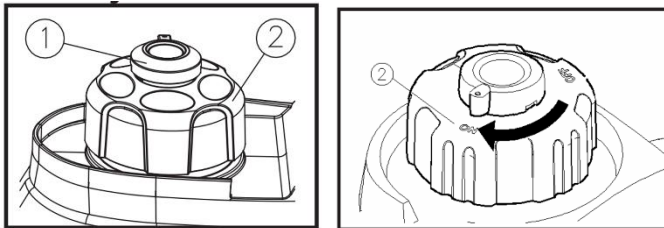

Крышка топливного бака ② обеспечена воздушным клапаном. ① Воздушный клапан должен быть выставлен на «ВКЛ.». Это позволит горючему поступать в карбюратор для работы двигателя. Когда генератор не используется, поверните воздушный клапан в положение «ВЫКЛ.».

Клемма заземления

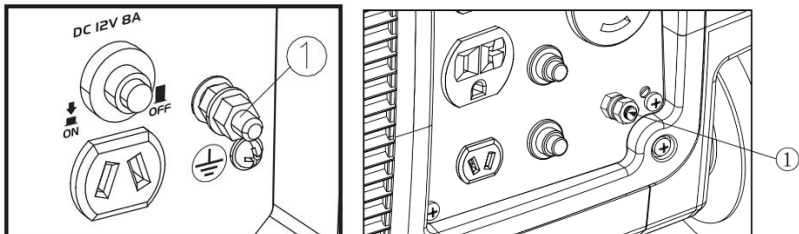

Клемма заземления ① предназначена для подключения заземления во избежание поражения электрическим током. При заземлении электроприбора генератор всегда должен быть заземлен.

8. Эксплуатация

Обратите внимание!

- Генератор поставляется без моторного масла. Не запускайте двигатель до заправки достаточным количеством моторного масла.
- Не наклоняйте генератор при дозаправке маслом. Это может привести к переполнению и повреждению двигателя.

Условия эксплуатации:

- Температура внешней среды 25С°
- Атмосферное давление 100 кПа
- Относительная влажность 30%

Мощность генератора на выходе варьируется в связи с изменением температуры, высоты (атмосферное давление ниже на большей высоте) и влажности. Мощность генератора на выходе уменьшается, если температура, влажность и высота выше, чем при обычных атмосферных условиях. Кроме того, при использовании в ограниченных помещениях нагрузка должна быть уменьшена, так как это влияет на охлаждение генератора.

Запуск двигателя:

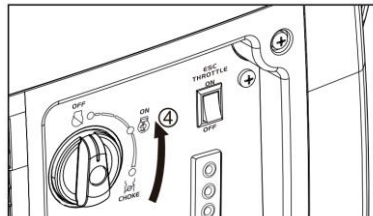
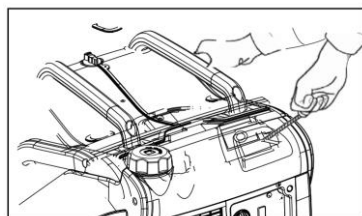
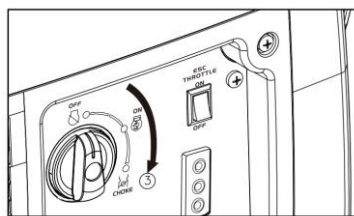
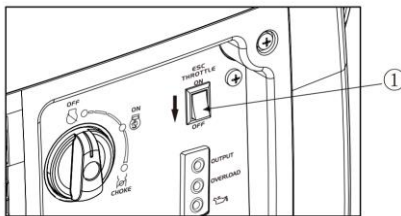
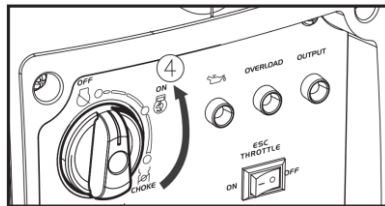
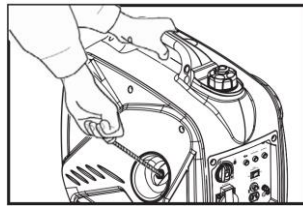
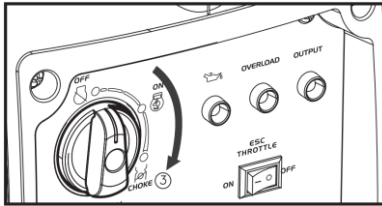
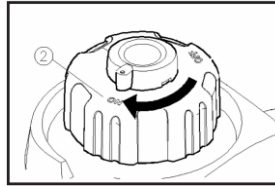
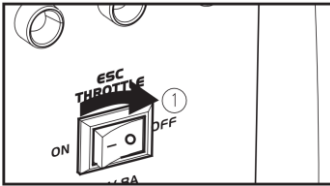

Mi1250 и Mi2000

Mi3000

1. Поверните переключатель ESC в положение «ВЫКЛ.» ①.
2. Поверните воздушный клапан в положение «ВКЛ.» ②.
3. Поверните поворотный выключатель в положение «ХОЛОД. ЗАПУСК» ③, Примечание: Если двигатель прогрет, то переведите поворотный выключатель в положение «ВКЛ.»
4. Для запуска медленно потяните за шнур до момента начала сопротивления, затем быстро, но плавно вытянуть шнур до конца, вернуть в исходное положение. Примечание: Крепко возьмитесь за ручку для переноски во избежание падения генератора при запуске при помощи ручного стартера.
5. После запуска прогрейте двигатель, пока он не перестанет останавливаться при возврате поворотного переключателя в положение «ВКЛ.»

Примечание: При запуске двигателя, если переключатель ESC находится в позиции «ВКЛ.» и к генератору не подключена нагрузка:

- при температуре внешней среды ниже 0° двигатель будет работать с количеством оборотов в минуту (4 500 об./мин) в течение 5 минут для прогрева;
- при температуре внешней среды ниже 5° (двигатель будет работать с расчетным количеством оборотов в минуту (4 500 об./мин) в течение 3 минут для прогрева;
- система ESC работает в обычном режиме по истечении вышеупомянутого периода, если оно находится в позиции «ВКЛ.»

Остановка двигателя

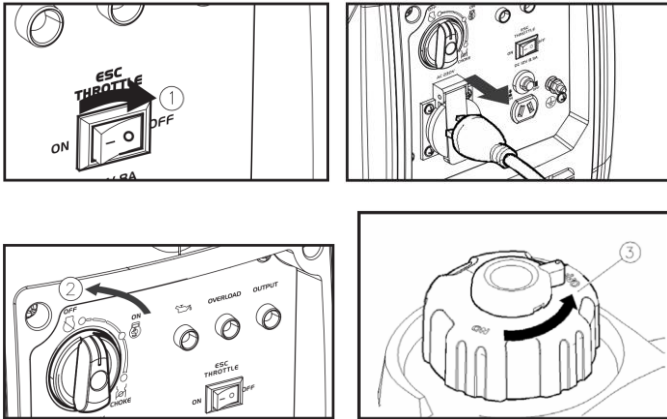

Mi1250, Mi2000 и Mi3000

Отключите потребителей от генератора.

1. Оставьте генератор в включенном состоянии в течение 3-4 минут.
3. Поверните переключатель ESC в позицию «ВЫКЛ.» ①.
4. Поверните переключатель 3 в 1 в положение «ВЫКЛ.» ②,
 - а) Цепь зажигания выключена.
 - б) Подача топлива выключена.
5. После полного охлаждения двигателя поверните воздушный клапан крышки топливного бака в положение «ВЫКЛ.» ③

Внимание!

Запуск и остановка двигателя генератора должна производиться с отключенными потребителями.

Подключать нагрузку к генератору можно только после прогрева генератора, т.е. через 4-5 минут после запуска двигателя. При завершении работы отключить нагрузку от генератора и оставить генератор в включенном состоянии в течение 4-5 минут. Только после этого заглушить двигатель. Запуск или остановка двигателя генератора с подключенными потребителями может привести к повреждению генератора.

Подключение потребителей переменного тока:

Внимание!

Перед подключением удостоверьтесь, что все электроприборы выключены.

- Удостоверьтесь, что общая нагрузка не превышает максимально допустимую для данной модели генератора.

Примечание: Убедитесь в том, что генератор заземлен. При заземлении электроприборов генератор всегда должен быть заземлен.

- Запустите двигатель.
- Поверните переключатель ESC в положение «ВКЛ.».
- Вставьте вилку в розетку переменного тока.
- Убедитесь в том, что сигнальная лампа переменного тока горит.
- Включите электроприборы.

Примечание:

При подключении нескольких электропотребителей к генератору помните, что сначала необходимо подключать нагрузку с наибольшим стартовым током, а в последнюю очередь – нагрузку с наименьшим стартовым током.

Зарядка аккумулятора от розетки 12В

Примечание

Расчетное напряжение постоянного тока генератора составляет 12 В.

- Сначала запустите двигатель, затем подключите генератор к АКБ для зарядки.
- Перед началом зарядки аккумулятора убедитесь, что предохранитель постоянного тока включен.

1. Запустите двигатель.
2. Подключите красную клемму зарядного устройства для аккумуляторов к положительной (+) клемме аккумулятора.

3. Подключите черную клемму зарядного устройства для аккумуляторов к отрицательной (-) клемме аккумулятора.
4. Для начала зарядки аккумулятора поверните переключатель ESC в положение «ВЫКЛ.».

Внимание!

- Убедитесь, что в течение зарядки аккумулятора переключатель ESC отключен.
- Убедитесь, что красная клемма подключена к положительной (+) клемме аккумулятора, а черная – к отрицательной (-) клемме аккумулятора. Не переставляйте их местами.
- Надежно подключите провода зарядного устройства к клеммам аккумулятора, чтобы они не разъединились из-за вибрации либо иных воздействий.
- Предохранитель постоянного тока отключается автоматически, если при зарядке ток превышает расчетный. Для повторного запуска зарядки аккумулятора включите предохранитель постоянного тока нажатием его кнопки в положение «ВКЛ».

Примечание Во избежание чрезмерной зарядки аккумулятора рекомендуется проверять удельную плотность электролита, как минимум, ежедневно.

Внимание!





Запрещается курить и отключать аккумулятор во время зарядки. Электролит в аккумуляторах токсичен и опасен, может вызвать сильные ожоги и т. д., так как содержит серную кислоту. Избегайте контакта с кожей, глазами и одеждой.

ХРАНИТЕ АККУМУЛЯТОРЫ В МЕСТАХ, НЕДОСТУПНЫХ ДЛЯ ДЕТЕЙ

9. Область применения

Обратите внимание!

Индуктивные потребители с электродвигателями имеют высокие пусковые токи (см. таблицу ниже). Учитывайте коэффициент мощности при подключении потребителей тока!

				
Расчетная мощность Mi1250	≤ 1000Вт	≤ 800 Вт	≤ 400 Вт	Расчетное Напряжение 12 В
Расчетная Мощность Mi2000	≤ 1600 Вт	≤ 1280 Вт	≤ 544 Вт	
Расчетная Мощность Mi3000	≤ 3000 Вт	≤ 2800 Вт	≤ 800 Вт	

Внимание! Не допускайте перегрузки генератора! Суммарная нагрузка не должна превышать допустимую. Перегрузка приводит к повреждению генератора.

10. Обслуживание и уход

Двигатель генератора необходимо своевременно обслуживать чтобы гарантировать его безопасное, беспроблемное использование. Далее приведена таблица периодичности обслуживания, которой необходимо следовать.

Процедура \ Частота		При каждом запуске	Через 1 месяц или 20 часов работы	Ежемесячно или каждые 50 часов работы	Раз в год или каждые 100 часов работы
Моторное масло	Проверка/долив	✓			
	Замена		✓	✓	
Воздушный фильтр	Проверка	✓			
	Чистка		✓		
	Замена			✓	
Свеча зажигания	Проверка				✓
	Замена		Каждые 250 часов работы		
Искрогаситель	Очистка			✓	
Клапана	Проверка/регулировка				✓
Фильтр топливного бака и топливный фильтр	Прочистка				✓
Топливопровод	Проверка	Каждые 2 года			
Внешние части двигателя	Очистка от нагара	Каждые 125 часов работы			
<i>* Данные процедуры необходимо выполнять в авторизованном сервисном центре</i>					

Внимание!

- Если двигатель часто работает под большой нагрузкой, меняйте масло каждые 20 часов работы
- Если двигатель работает в пыльных или загрязненных условиях, производите очистку фильтрующего элемента каждые 10 часов, при необходимости производите замену каждые 20 часов.

Проверка свечи зажигания

Свеча зажигания является важной частью двигателя и требует периодической проверки.

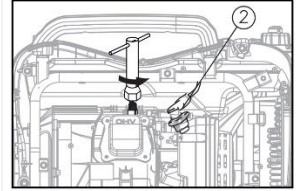
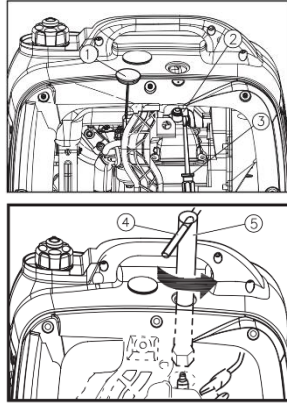
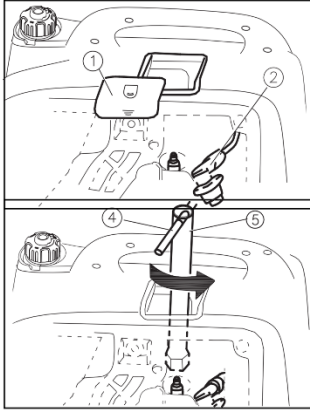

Mi1250

Mi2000

Mi3000

1. Снимите крышку (1), используя отвертку (3) снимите колпачок со свечи (2), вставьте свечной ключ (5) в свечной колодец.
2. Вставьте ручку (4) в ключ (5) и выкрутите свечу.
3. Удалите нагар со свечи. Цвет электрода должен быть ближе к светло-коричневому.
4. Проверьте тип свечи и зазор.

Mi1250; свеча A5RTC 0.6-0.8 мм

Mi2000; свеча A5RTC 0.6-0.7 мм

Mi3000; свеча F6RTC 0.7-0.8 мм

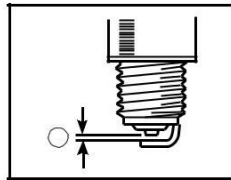

Внимание:

Зазор свечи должен измеряться свечным щупом и при необходимости корректироваться согласно спецификации.

5. Установите и затяните свечу.

Момент затяжки свечи: 12.5 N*m (1.25 кгс*м)

6. Установите колпачок и крышку.

Регулировка карбюратора

Карбюратор - неотъемлемая часть двигателя. Его регулировку следует доверить только нашим авторизованным сервисным центрам.

Замена масла

Замену масла следует проводить после прогрева двигателя в течение нескольких минут. Следует избегать контакта с маслом во избежание ожогов!

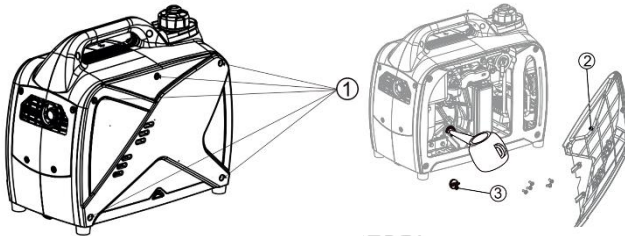

Mi1250

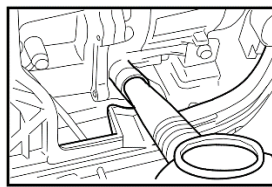
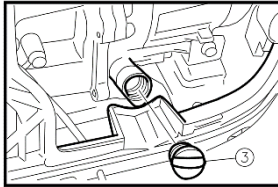
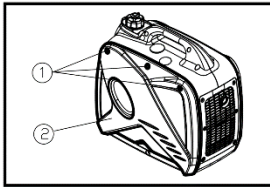

Mi2000

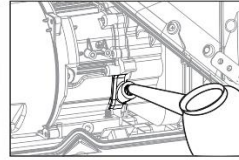
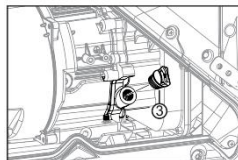
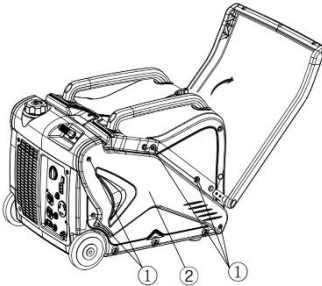

Mi3000

1. Поместите генератор на ровную поверхность и прогрейте двигатель в течение нескольких минут. Затем остановите двигатель и установите поворотный выключатель и клапан вентиляции топливного бака в положение "ВЫКЛ"
2. Открутите винты ① и снимите декоративную крышку ②
3. Открутите крышку маслозаливной горловины ③
4. Поместите канистру под двигатель. Наклоните генератор так, чтобы масло полностью слилось
5. Установите генератор обратно на ровную поверхность

Не наклоняйте генератор при добавлении масла, это может привести к переливу масла выше максимального уровня и поломке двигателя.

6. Залейте масло до верхней отметки
 Рекомендуемое моторное масло: SAE SJ 10W-40
 Заправочный объем:

- Mi1250 - 0.31л.
- Mi2000 - 0.35 л.
- Mi3000 - 0.50 л.

- 7. Закрутите крышку горловины
- 8. Установите декоративную крышку и закрутите винты

Обслуживание воздушного фильтра

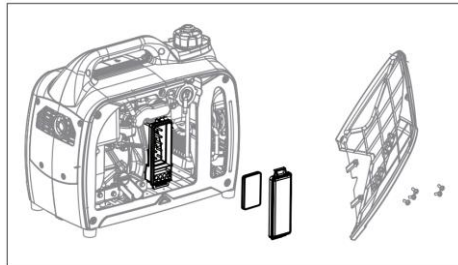
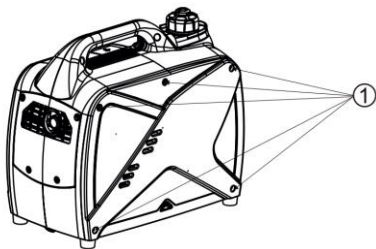

Mi1250

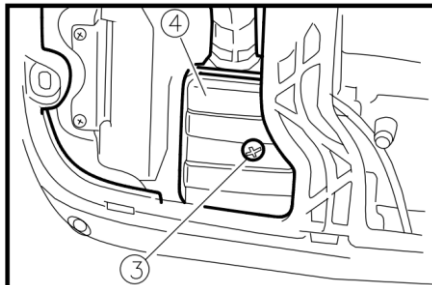
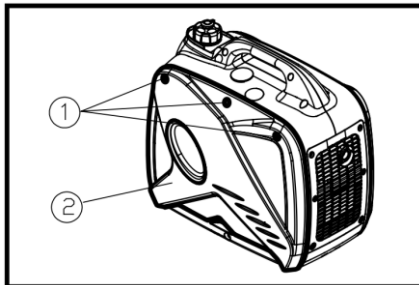

Mi2000

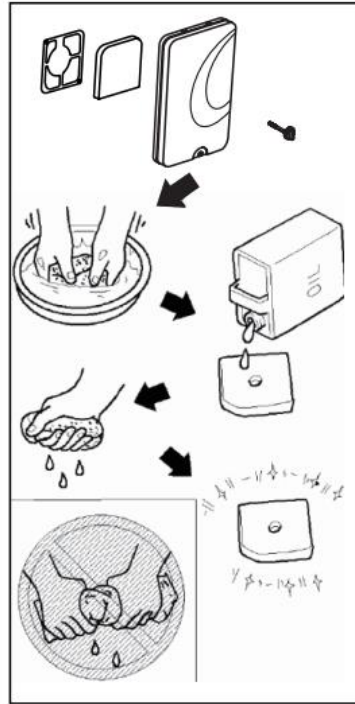
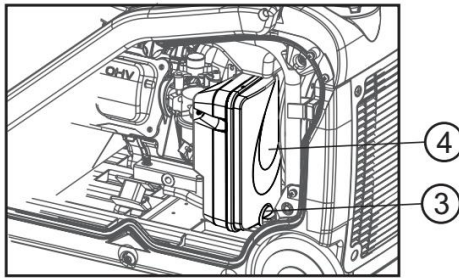
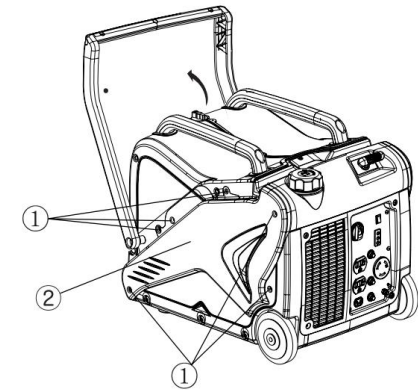

1. Выкрутите винты ① и снимите декоративную крышку ②
2. Открутите винт ③ и снимите крышку воздушного фильтра ④
3. Вытащите фильтрующий элемент ⑤
4. Промойте его в мыльном растворе и тщательно просушите
5. Пропитайте маслом фильтрующий элемент и отожмите излишки масла.

Внимание!

Будьте осторожны при отжиме масла, не скручивайте фильтрующий элемент, так как он может порваться.

6. Установите фильтрующий элемент обратно в корпус воздушного фильтра
7. Установите крышку воздушного фильтра и закрутите винт
8. Установите декоративную крышку и закрутите винты

Экран глушителя и искрогаситель

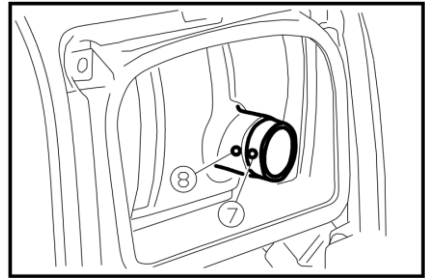
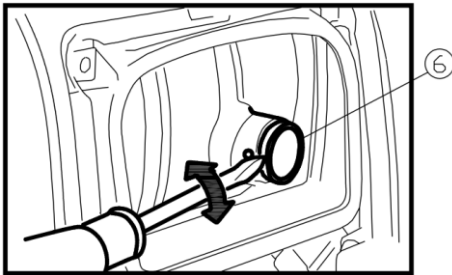
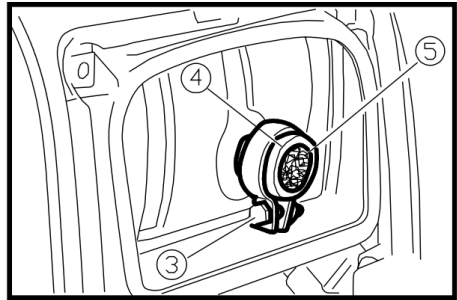
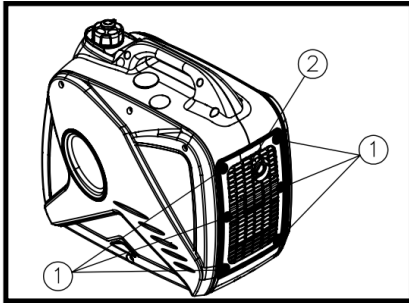

Mi1250 и Mi2000

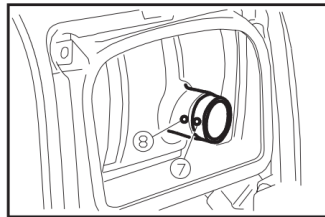
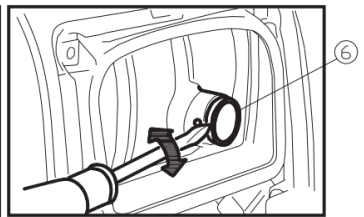
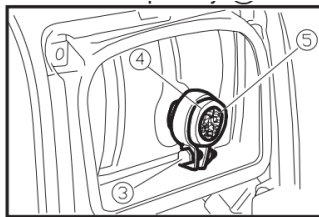
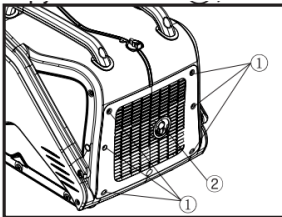

Mi3000

Внимание!

Двигатель и глушитель сильно нагреваются при работе. Не прикасайтесь к ним до полного остывания!

1. Открутите винты ①, потяните на себя крышку ②
2. Ослабьте болт ③ и удалите крышку глушителя ④, экран глушителя ⑤ и искрогаситель ⑥.
3. Очистите нагар с экрана и пламегасителя щеткой с металлической щетиной.

Обратите внимание!

Чистите экран и искрогаситель аккуратно, чтобы не допустить их повреждений.

4. Проверьте экран и искрогаситель на повреждения, если они присутствуют – замените на новые.
5. Установите искрогаситель.
- Соедините столбик пламегасителя ⑦ с отверстием ⑧ в выхлопной трубе.
6. Установите экран и крышку.
7. Установите декоративную крышку и закрутите винты.

Фильтр топливного бака

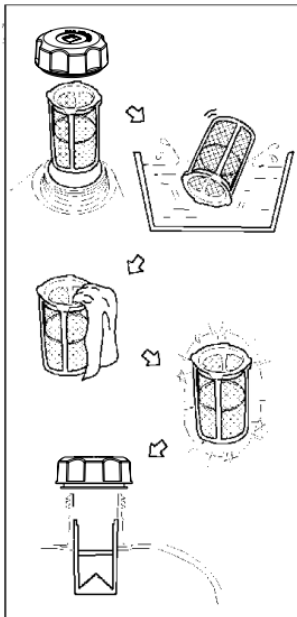

Внимание!

Никогда не работайте с бензином во время курения или вблизи открытого огня.

1. Снимите крышку бака и выньте фильтр.
2. Промойте фильтр бензином.
3. Смахните излишки бензина и установите фильтр обратно.
4. Затяните крышку бака.

Топливный фильтр (фильтр тонкой очистки)

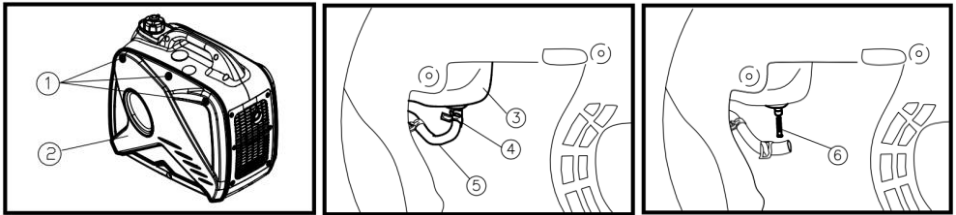

Мi1250 и Мi2000

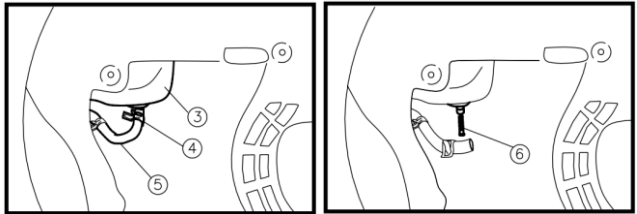
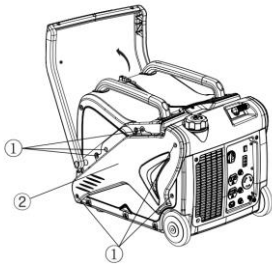

Мi3000

1. Открутите винты (1), снимите декоративную крышку (2), слейте топливо (3)
2. Снимите зажим (4) и шланг (5) с бака
3. Вытащите топливный фильтр (6)
4. Промойте фильтр бензином
5. Просушите фильтр и установите обратно в бак
6. Установите шланг и зажим, откройте топливный кран и проверьте его на утечки.
7. Установите крышку и прикрутите винты (2).

11. Поиск неисправностей

Неисправность	Возможная причина	Устранение неисправности
Двигатель не запускается	Не поступает топливо в камеру сгорания	<ul style="list-style-type: none"> - Закончился бензин: проверьте уровень топлива в баке и долейте - чрезмерное давление в топливном баке: поверните клапан крышки топливного бака в положение «ВКЛ». - загрязненный топливный фильтр: прочистите фильтр. - загрязненный карбюратор: прочистите карбюратор.
	Контроль уровня масла	<ul style="list-style-type: none"> - Низкий уровень масла: долейте масло в двигатель
	Зажигание	<ul style="list-style-type: none"> - Свеча зажигания в нагаре или влажная: очистите нагар и/или удалите влагу. - поломка системы зажигания: обратитесь в авторизованный сервисный центр.

12. Электрическая схема генератора Mi1250

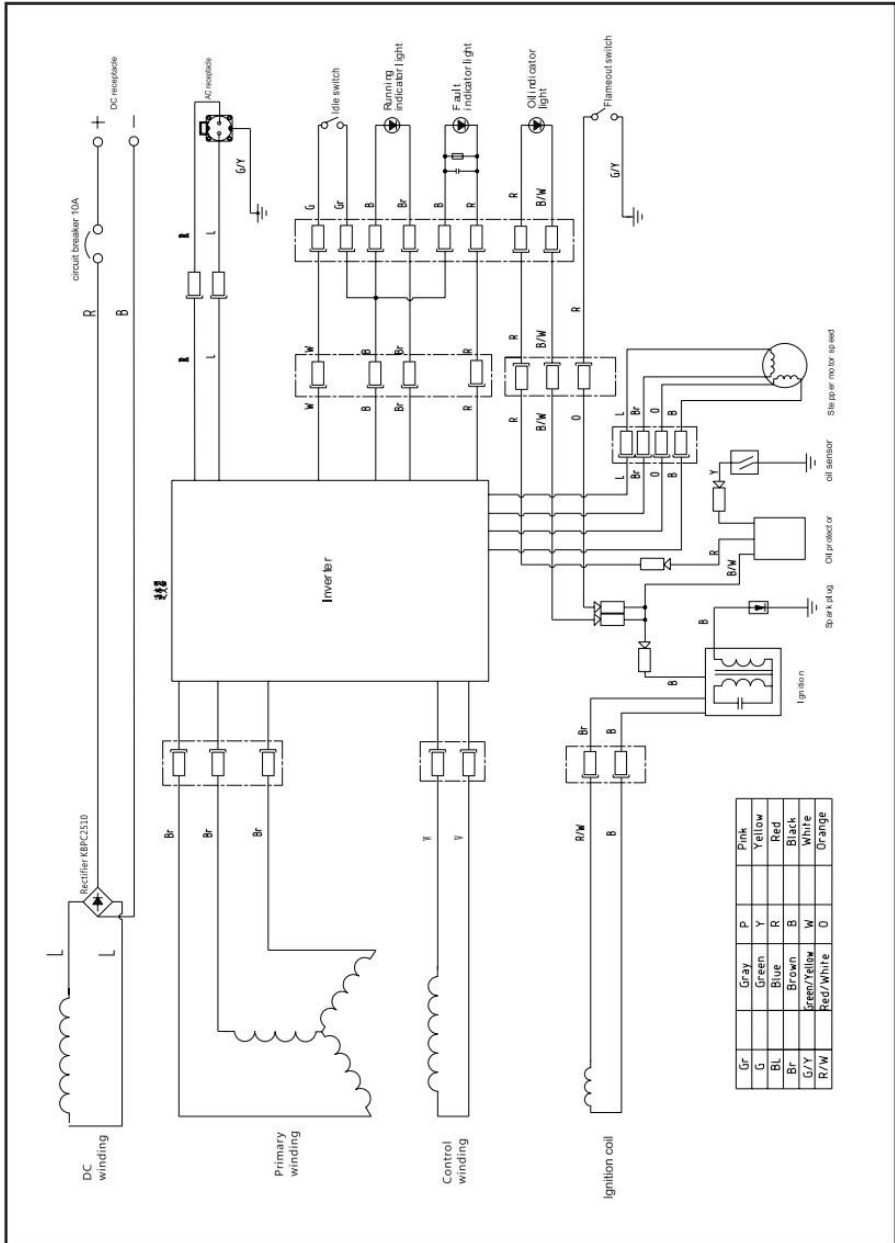

13. Электрическая схема генератора Mi2000

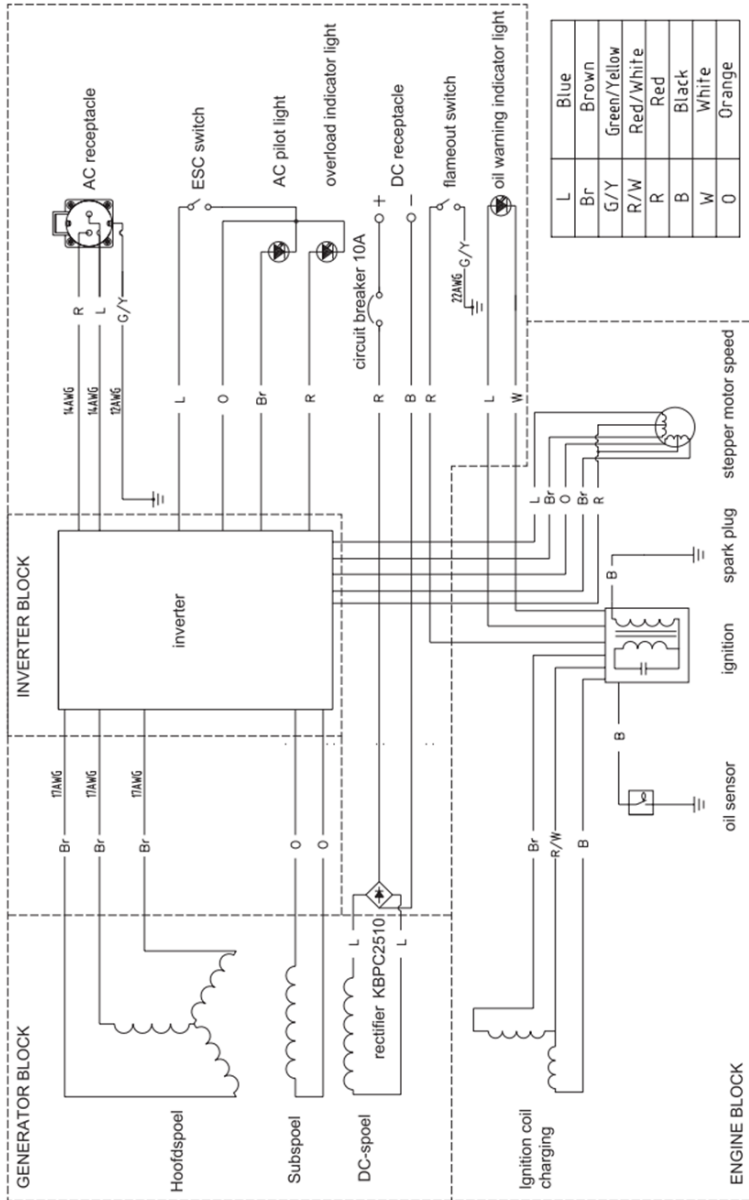

14. Электрическая схема генератора Мi3000

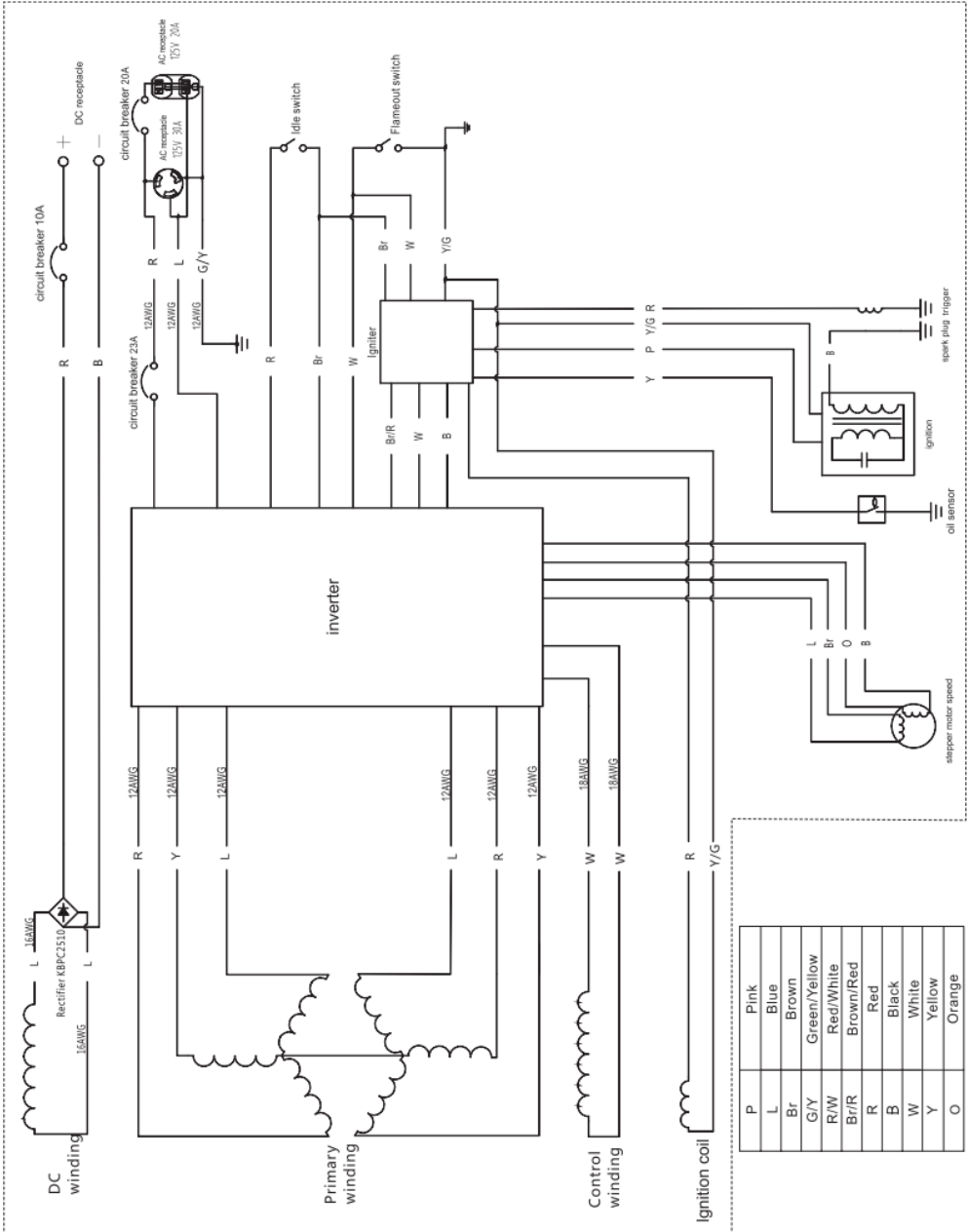

Обозначения на электрической схеме

GENERATOR BLOCK	Генератор
INVERTER BLOCK	Инверторный блок
CONTROL PANEL BLOCK	Панель управления
ENGINE BLOCK	Двигатель
Hoofdspoel	Силовые обмотки генератора
Subspoel	Обмотка питания инверторного блока
DC-spoel	Обмотка 12В
Rectifier	Выпрямитель
Ignition coil charging	Обмотка зажигания
ENGINE BLOCK	Двигатель
Oil sensor	Датчик уровня масла
Ignition	Зажигание
Spark plug	Свеча зажигания
Stepper motor speed	Шаговый электромотор
AC receptacle	Розетка 220В
ESC switch	Выключатель системы ESC
AC pilot light	Индикатор напряжения 220В
Overload indicator light	Индикатор перегрузки
DC receptacle	Разъем подключения нагрузки 12В
Flameout switch	Выключатель зажигания
Oil warning indicator light	Индикатор недостаточного уровня масла
Circuit breaker 10A	Предохранитель 10А
Inverter	Инверторный блок
L	Синий
Br	Коричневый
G/Y	Зеленый/желтый
R/W	Красный/белый
R	Красный
B	Черный
W	Белый
O	Оранжевый

Matahari 

ОФИЦИАЛЬНЫЙ ДИЛЕР В УКРАИНЕ:

storgom.ua

ГРАФИК РАБОТЫ:

Пн. – Пт.: с 8:30 по 18:30

Сб.: с 09:00 по 16:00

Вс.: с 10:00 по 16:00

КОНТАКТЫ:

+38 (044) 360-46-77

+38 (066) 77-395-77

+38 (097) 77-236-77

+38 (093) 360-46-77

Детальное описание товара:

<https://storgom.ua/product/invertorny-generator-matari-mi1250.html>

Другие товары: <https://storgom.ua/invertornye-generatory.html>