

FC 4-4



Deutsch	6
English	13
Français	19
Italiano	27
Español	34
Português	41
Nederlands	48
Türkçe	55
Svenska	61
Suomi	68
Norsk	74
Dansk	81
Eesti	87
Latviešu	94
Lietuviškai	100
Polski	107
Magyar	114
Čeština	121
Slovenčina	127
Slovenščina	134
Românește	141
Hrvatski	148
Srpski	154
Ελληνικά	161
Русский	169
Українська	177
Български	184
Қазақша	192
العربية	205



**Register
your product**
www.kärcher.com/welcome



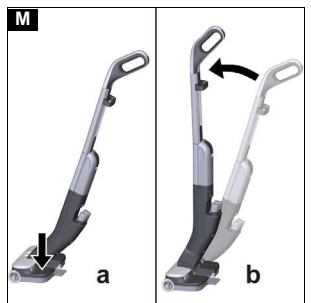
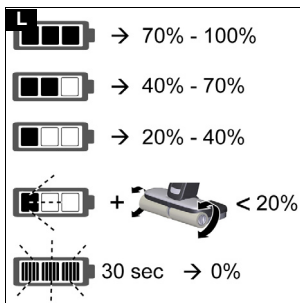
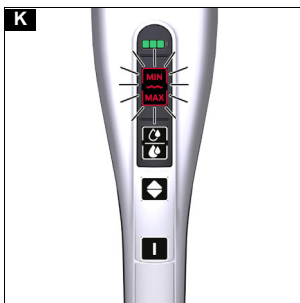
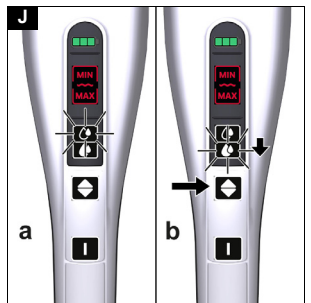
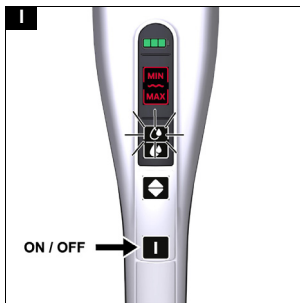
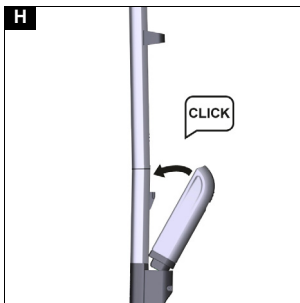
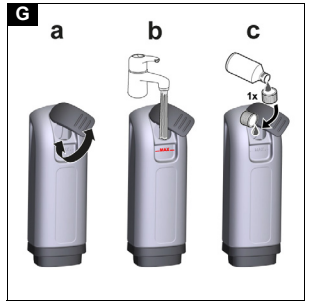
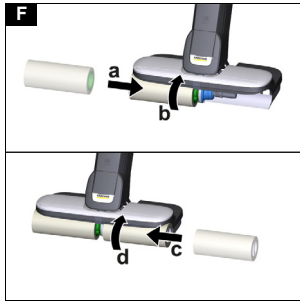
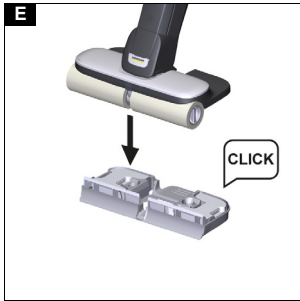
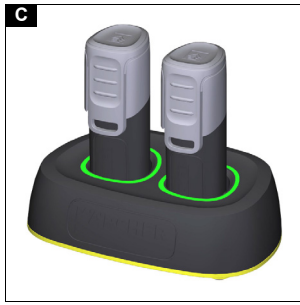
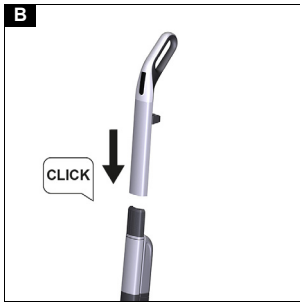

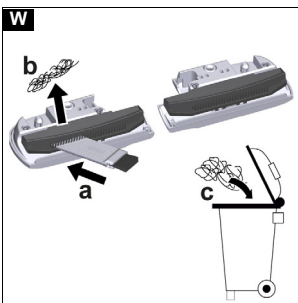
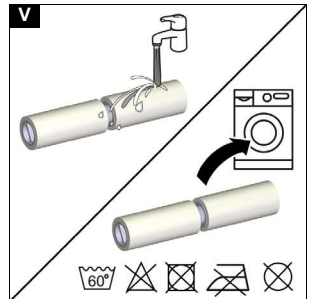
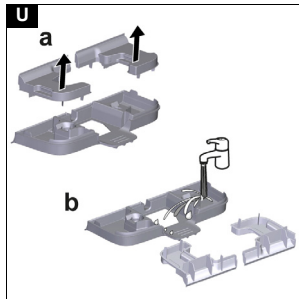
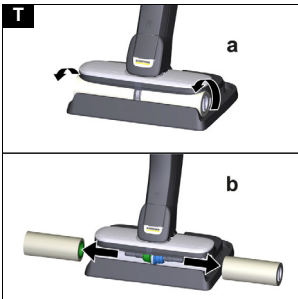
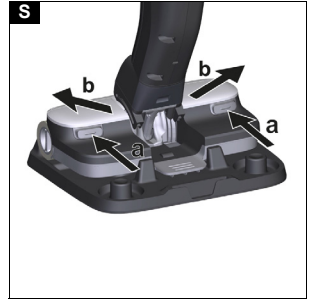
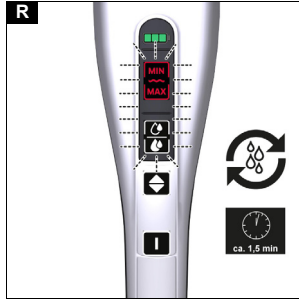
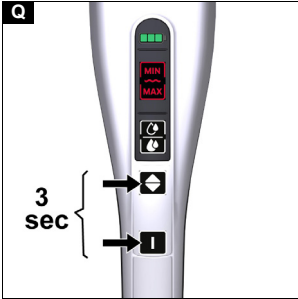
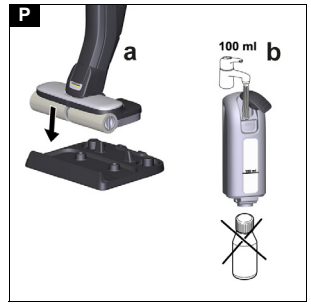
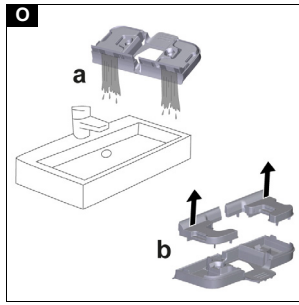

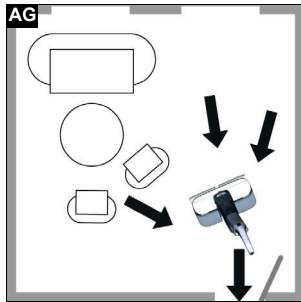
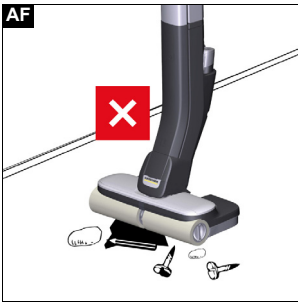
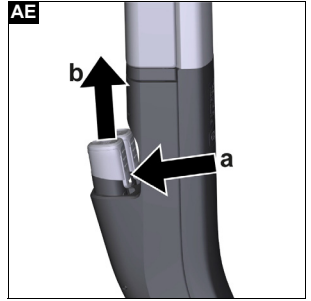
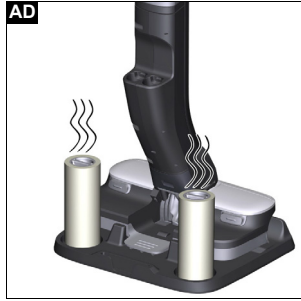
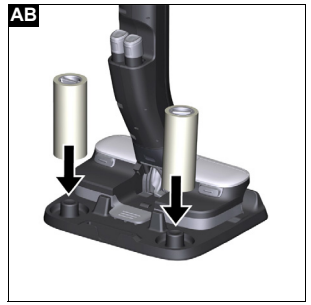
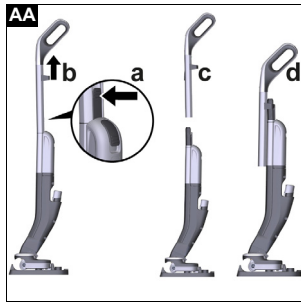
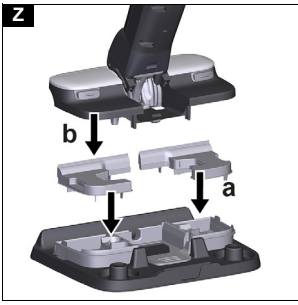

Inhalt

Bestimmungsgemäße Verwendung	6
Umweltschutz	6
Zubehör und Ersatzteile	6
Lieferumfang	6
Garantie	6
Sicherheitshinweise	6
Symbole auf dem Gerät	7
Gerätebeschreibung	7
Montage	8
Inbetriebnahme	8
Betrieb	8
Pflege und Wartung	10
Hilfe bei Störungen	11
Technische Daten	12

Bestimmungsgemäße Verwendung

Verwenden Sie das Gerät ausschließlich mit Akkupacks und Ladegeräten des KÄRCHER Battery Power 4 V Systems.

BP 4V

Geeignete Akkupacks sind mit dem Symbol BP 4 V gekennzeichnet.

 **BC 4V**

Laden Sie den Akkupack nur mit zum Laden zugelassenen Ladegeräten.

Benutzen Sie den Bodenreiner ausschließlich für die Hartbodenreinigung im Privathaushalt und nur auf wasserfesten Hartböden.

Keine wasserempfindlichen Beläge wie z. B. unbehandelte Korkböden reinigen, da Feuchtigkeit eindringen und den Boden beschädigen kann.

Das Gerät eignet sich zur Reinigung von PVC, Linoleum, Fliesen, Stein, geöltem und gewachstem Parkett, Laminat sowie allen wasserunempfindlichen Bodenbelägen.

Umweltschutz



Die Verpackungsmaterialien sind recyclebar. Bitte Verpackungen umweltgerecht entsorgen.



Elektrische und elektronische Geräte enthalten wertvolle recyclebare Materialien und oft Bestandteile wie Batterien, Akkus oder Öl, die bei falschem Umgang oder falscher Entsorgung eine potenzielle Gefahr für die menschliche Gesundheit und die Umwelt darstellen können. Für den ordnungsgemäßen Betrieb des Geräts sind diese Bestandteile jedoch notwendig. Mit diesem Symbol gekennzeichnete Geräte dürfen nicht mit dem Hausmüll entsorgt werden.

Hinweise zu Inhaltsstoffen (REACH)

Aktuelle Informationen zu Inhaltsstoffen finden Sie unter: www.kaercher.de/REACH

Zubehör und Ersatzteile

Nur Original-Zubehör und Original-Ersatzteile verwenden, sie bieten die Gewähr für einen sicheren und störungsfreien Betrieb des Geräts. Informationen über Zubehör und Ersatzteile finden Sie unter www.kaercher.com.

Lieferumfang

Der Lieferumfang des Geräts ist auf der Verpackung abgebildet. Prüfen Sie beim Auspacken den Inhalt auf Vollständigkeit. Bei fehlendem Zubehör oder bei Transportschäden benachrichtigen Sie bitte Ihren Händler.

Garantie

In jedem Land gelten die von unserer zuständigen Vertriebsgesellschaft herausgegebenen Garantiebedingungen. Etwaige Störungen an Ihrem Gerät beseitigen wir innerhalb der Garantiefrist kostenlos, sofern ein Material- oder Herstellungsfehler die Ursache sein sollte. Im Garantiefall wenden Sie sich bitte mit Kaufbeleg an Ihren Händler oder die nächste autorisierte Kundendienststelle.

(Adresse siehe Rückseite)

Sicherheitshinweise

Lesen Sie vor der ersten Benutzung des Geräts diese Sicherheitshinweise, diese Originalbetriebsanleitung, die dem Akkupack beiliegenden Sicherheitshinweise und die beiliegende Originalbetriebsanleitung Akkupack / Ladegerät. Handeln Sie danach. Bewahren Sie die Hefte für den späteren Gebrauch oder für Nachbesitzer auf.

Neben den Hinweisen in der Betriebsanleitung müssen Sie die allgemeinen Sicherheits- und Unfallverhütungsvorschriften des Gesetzgebers berücksichtigen.

Gefahrenstufen

⚠ GEFAHR

- Hinweis auf eine unmittelbar drohende Gefahr, die zu schweren Körperverletzungen oder zum Tod führt.

⚠ WARNUNG

- Hinweis auf eine möglicherweise gefährliche Situation, die zu schweren Körperverletzungen oder zum Tod führen kann.

⚠ VORSICHT

- Hinweis auf eine möglicherweise gefährliche Situation, die zu leichten Verletzungen führen kann.

ACHTUNG

- Hinweis auf eine möglicherweise gefährliche Situation, die zu Sachschäden führen kann.

Elektrische Komponenten

⚠ GEFAHR • Tauchen Sie das Gerät nicht ins Wasser. • Berühren Sie niemals Kontakte oder Leitungen. • Setzen Sie das Gerät mit den Akkupacks keiner starken Sonneneinstrahlung, Hitze sowie Feuer aus.

⚠ WARNUNG • Schalten Sie das Gerät vor allen Pflege- und Wartungsarbeiten aus. • Das Gerät enthält elektrische Bauteile, reinigen Sie das Gerät nicht unter fließendem Wasser.

⚠ VORSICHT • Lassen Sie Reparaturarbeiten nur vom autorisierten Kundendienst durchführen. • Prüfen Sie das Gerät und das Zubehör vor jedem Betrieb auf ordnungsgemäßen Zustand und Betriebssicherheit. Verwenden Sie das Gerät bei Beschädigung nicht.

ACHTUNG • Führen Sie keine Gegenstände in die Akkupackaufnahme ein, außer Akkupacks des KÄRCHER Battery Power 4 V Systems.

Sicherer Umgang

⚠ GEFAHR • Erstkündigungsgefahr. Halten Sie Verpackungsfolien von Kindern fern.

⚠ WARNUNG • Verwenden Sie das Gerät nur bestimmungsgemäß. Berücksichtigen Sie die örtlichen Gegebenheiten und achten Sie beim Arbeiten mit dem Gerät auf Dritte, insbesondere Kinder. • Beachten Sie in Gefahrenbereichen (z. B. Tankstellen) die entspre-

Symbole auf dem Gerät



⚠ GEFAHR

Stromschlaggefahr

Das Gerät enthält elektrische Bauteile. Reinigen Sie das Gerät nicht unter fließendem Wasser. Tauchen Sie das Gerät nicht ins Wasser.

chenden Sicherheitsvorschriften. Betreiben Sie das Gerät nie in explosionsgefährdeten Räumen. • Kinder und Personen, die mit dieser Anleitung nicht vertraut sind, dürfen dieses Gerät nicht betreiben. Lokale Bestimmungen können das Alter des Bedieners einschränken.

• Das Gerät ist nicht dafür bestimmt, durch Kinder oder Personen mit eingeschränkten physischen, sensorischen oder geistigen Fähigkeiten oder Personen, die mit diesen Anweisungen nicht vertraut sind, verwendet zu werden. • Personen mit verringerten physischen, sensorischen oder geistigen Fähigkeiten oder Mangel an Erfahrung und Wissen dürfen das Gerät nur benutzen, wenn sie korrekt beaufsichtigt werden oder wenn sie durch eine für ihre Sicherheit zuständige Person bezüglich der sicheren Anwendung des Geräts unterwiesen wurden und wenn sie die daraus resultierenden Gefahren verstanden haben. • Kinder dürfen mit dem Gerät nicht spielen. • Beaufsichtigen Sie Kinder, um sicherzustellen, dass sie nicht mit dem Gerät spielen. • Halten Sie das Gerät außerhalb der Reichweite von Kindern, wenn es abkühlt. • Kinder dürfen Reinigung und Anwenderwartung nur unter Aufsicht durchführen. • Halten Sie Körperteile (z. B. Finger, Haare) von den rotierenden Reinigungswalzen fern • Verletzungsgefahr durch spitze Gegenstände (z. B. Splitter). Schützen Sie Ihre Hände während der Reinigung des Bodenkopfs.

⚠ VORSICHT. Verwenden Sie das Gerät nicht, wenn es zuvor heruntergefallen, sichtbar beschädigt oder undicht ist. • Betreiben oder lagern Sie das Gerät nur entsprechend der Beschreibung bzw. Abbildung. • Unfälle oder Beschädigungen durch Umfallen des Geräts. Sie müssen vor allen Tätigkeiten mit oder am Gerät die Standsicherheit herstellen. • Lassen Sie das Gerät niemals unbeaufsichtigt, solange es in Betrieb ist.

ACHTUNG • Geräteschaden. Füllen Sie niemals Lösungsmittel, lösungsmittelhaltige Flüssigkeiten oder unverdünnte Säuren (z. B. Reinigungsmittel, Benzin, Farbverdünner und Aceton) in den Wassertank. • Schalten Sie das Gerät nur ein, wenn Frischwassertank und Schmutzwassertank eingesetzt sind. • Nehmen Sie mit dem Gerät keine scharfen oder größeren Gegenstände auf, wie z. B. Scherben, Kieselsteine oder Spielzeugteile. • Füllen Sie keine Essigsäure, Entkalker, ätherische Öle oder ähnliche Stoffe in den Frischwasserbehälter. Achten Sie auch darauf, diese Stoffe nicht mit dem Gerät aufzunehmen. • Verwenden Sie das Gerät nur auf Hartböden mit wasserfester Beschichtung, wie z. B. lackiertes Parkett, emaillierte Fliesen oder Linoleum. • Verwenden Sie das Gerät nicht zur Reinigung von Teppichen oder Teppichböden. • Führen Sie das Gerät nicht über das Bodengitter von Konvektor-Heizungen. Das Gerät kann das austretende Wasser nicht aufnehmen, wenn es über das Gitter geführt wird. • Schalten Sie das Gerät bei längeren Arbeitspausen und nach Gebrauch am Hauptschalter / Geräteschalter aus. • Betreiben Sie das Gerät nicht bei Temperaturen unter 0 °C. • Schützen Sie das Gerät vor Regen. Lagern Sie das Gerät nicht im Außenbereich.

Gerätebeschreibung

In dieser Betriebsanleitung wird die maximale Ausstattung beschrieben. Je nach Modell gibt es Unterschiede im Lieferumfang (siehe Verpackung).

Abbildungen siehe Grafikkarte.

Abbildung A

- ① EIN- / AUS-Schalter
- ② Taster zum Einstellen des Reinigungslevels
Umschalten zwischen Reinigungslevel 1 und 2
- ③ Displayanzeige "Reinigungslevel 2"
Erhöhte Walzendrehzahl und Wassermenge
- ④ Displayanzeige "Reinigungslevel 1"
Normale Walzendrehzahl und Wassermenge
- ⑤ Displayanzeige "MIN MAX" (rot)
Frischwassertank ist leer
Schmutzwassertank ist voll
- ⑥ Displayanzeige "Akku" (grün)
Anzeige Akkulaufzeit
- ⑦ Wandrutschsicherung Handgriff
- ⑧ Handgriff
- ⑨ Frischwassertank
- ⑩ Akkupacks (KÄRCHER Battery Power 4 V)
- ⑪ Schnellladegerät Duo (KÄRCHER Battery Power 4 V)
- ⑫ Akkupackaufnahme
- ⑬ Entnehmbare Haarfilter
- ⑭ Bodenkopf
- ⑮ Entriegelungstaste für Haarfilter
- ⑯ Entriegelungstaste für Handgriff
- ⑰ Zunge Schmutzwassertank
- ⑱ Schmutzwassertank
- ⑲ Reinigungswalzen Universal
- ⑳ * Reinigungswalzen für Steinböden
- ㉑ Reinigungsbürste
- ㉒ Reinigungsmittel RM 536 (30 ml)
- ㉓ * Reinigungsmittel RM 536 (500 ml)
- ㉔ * Reinigungsmittel RM 537 (30 ml)
- ㉕ Park- und Reinigungsstation
- ㉖ Erhöhungen zur Aufbewahrung der Walzen

* optional

Montage

Handgriffeleiste montieren

1. Das Grundgerät festhalten.
2. Die Handgriffeleiste bis zum Anschlag in das Grundgerät einsetzen, bis sie hörbar einrastet. Die Handgriffeleiste muss fest im Gerät sitzen.

Abbildung B

Inbetriebnahme

Akkupacks laden

1. Die Akkupacks laden (siehe Betriebsanleitungen und Sicherheitshinweise des Akkupacks und des Ladegeräts).

Abbildung C

Akkupacks einsetzen

1. Die Akkupacks in die Akkupackaufnahme am Gerät hineindrücken, bis sie hörbar einrasten.

Abbildung D

Schmutzwassertank einsetzen

1. Den Schmutzwassertank auf dem Boden platzieren.
2. Das Gerät auf den Schmutzwassertank setzen und nach unten drücken, so dass der Schmutzwassertank hörbar einrastet.

Abbildung E

Der Schmutzwassertank muss fest im Gerät sitzen.

Walzen montieren

1. Reinigungswalzen bis zum Anschlag auf die Walzenhalterung eindrehen.
Abbildung F
2. Auf die farbliche Zuordnung von Walzeninnenseite und Walzenhalterung am Gerät achten (z. B. blau zu blau).
3. Nach dem Einbau überprüfen, ob die Reinigungswalzen fest sitzen.

Frischwassertank füllen

1. Den Frischwassertank an den seitlichen Griffmulden greifen und aus dem Gerät entnehmen.
2. Den Tankverschluss öffnen und zur Seite drehen.
Abbildung G
3. Den Frischwassertank mit kaltem oder lauwarmen Frischwasser füllen.
4. Bei Bedarf KÄRCHER Reinigungs- bzw. Pflegemittel in den Frischwassertank geben.

ACHTUNG

Über- oder Underdosierung der Reinigungs- bzw. Pflegemittel

Kann zu schlechten Reinigungsergebnissen führen. Achten Sie auf die Dosierungsempfehlung der Reinigungs- bzw. Pflegemittel.

5. Den Tankverschluss schließen.
6. Den Frischwassertank in das Gerät einsetzen.

Abbildung H

Der Frischwassertank muss fest im Gerät sitzen.

Betrieb

Allgemeine Hinweise zur Bedienung

ACHTUNG

Feuchtigkeit

Sachschaden an empfindlichen Böden

Überprüfen Sie vor dem Einsatz des Geräts den Boden an unauffälliger Stelle auf Wasserbeständigkeit.

Reinigen Sie keine wasserempfindlichen Beläge wie z. B. unbehandelte Korkböden, da Feuchtigkeit eindringen und den Boden beschädigen kann.

ACHTUNG

Sachschaden

Sachschaden am Gerät durch spitze, große, sperrige Gegenstände.

Das Gerät darf nicht auf harten Grobschmutz und Gegenständen gelagert und verwendet werden, da sich die Teile unter dem Schmutzwassertank verklemmen und Kratzer auf Boden und Tank verursachen können. Entfernen Sie vor Arbeitsbeginn und Gerätelagerung Gegenstände, wie z. B. Scherben, Kieselsteine, Schrauben oder Spielzeugteile vom Boden.

Abbildung AF

Hinweis

- Um Streifenmuster zu vermeiden, testen Sie das Gerät vor der Verwendung auf empfindlichen Oberflächen, z. B. Holz oder Feinsteinzeug, an einer unauffälligen Stelle.
- Verharren Sie nicht auf einer Stelle, sondern bleiben Sie in Bewegung.
- Beachten Sie die Hinweise des Bodenbelagherstellers.

Hinweis

Arbeiten Sie rückwärts Richtung Tür, damit keine Fußabdrücke auf dem frisch gewischten Boden entstehen.

Abbildung AG

- Bodenreinigung erfolgt durch Vor- und Zurückbewegung des Geräts in einer Geschwindigkeit wie beim Staubsaugen.

Hinweis

Für ein optimales Reinigungsergebnis die Walzen vor dem ersten Gebrauch bei 60 °C in der Waschmaschine waschen.

ACHTUNG

Sachschaden durch lose Walzen

Waschmaschine kann beschädigt werden.

Legen Sie die Walzen in ein Wäschenetz und beladen Sie dabei die Waschmaschine mit zusätzlicher Wäsche.

ACHTUNG

Schäden durch Reinigung der Walzen mit Weichspüler oder Verwendung eines Wäschetrockners
Beschädigung der Mikrofasern

Verwenden Sie bei der Reinigung in der Waschmaschine keinen Weichspüler.

Geben Sie die Walzen nicht in den Wäschetrockner.

Mit der Arbeit beginnen

ACHTUNG

Unkontrollierte Fortbewegung

Geräte- und Sachschaden

Sobald das Gerät eingeschaltet wird, beginnen sich die Reinigungswalzen zu drehen.

Halten Sie den Handgriff fest, damit sich das Gerät nicht von selbst fortbewegt.

⚠ VORSICHT

Verletzungsgefahr

Sobald das Gerät eingeschaltet wird, beginnen sich die Reinigungswalzen zu drehen. Durch eine unkontrollierte Fortbewegung kann es zu Verletzungen kommen.

Halten Sie den Handgriff fest, damit sich das Gerät nicht von selbst fortbewegt.

ACHTUNG

Nicht eingesetzter Frisch- oder Schmutzwassertank
Sachschaden

Stellen Sie vor Beginn der Reinigungsarbeiten sicher, dass der Frischwassertank mit Wasser gefüllt und der Schmutzwassertank im Gerät eingesetzt ist.

1. Den EIN- / AUS-Schalter drücken.

Abbildung I

Das Gerät schaltet ein.

Die Displayanzeige Reinigungslevel 1 für normale Walzendrehzahl und Wassermenge leuchtet.

2. Warten bis die Walzen rotieren.
3. Mit dem Taster zum Einstellen des Reinigungslevels auf Reinigungslevel 2 umschalten.

Abbildung J

Die Walzendrehzahl und die Wassermenge werden erhöht.

Die Displayanzeige Reinigungslevel 2 leuchtet.

4. Mit dem Gerät solange vor und zurück fahren, bis die Walzen ausreichend befeuchtet sind.

Hinweis

Die Einstellung von Reinigungslevel 1 oder Reinigungslevel 2 richtet sich nach der zu reinigenden Oberfläche (z. B. Holz oder Steinboden).

Bei der Erstinbetriebnahme ist das Gerät auf Reinigungslevel 1 eingestellt.

Nach einer Arbeitsunterbrechung bzw. Wiederinbetriebnahme wird immer die letzte Reinigungslevel-Einstellung aktiviert.

Akkulaufzeit

Die Displayanzeige "Akku" zeigt die Akkulaufzeit an:

- 3 LEDs leuchten - 70% bis 100% Akkulaufzeit
- 2 LEDs leuchten - 40% bis 70% Akkulaufzeit
- 1 LED leuchtet - 20% bis 40% Akkulaufzeit

Abbildung L

Eine Rollen Start-Stop-Bewegung und optische Signale warnen vor einem leeren Akku.

- Ca. 5 Minuten bevor der Akku leer ist, blinkt die unterste LED und die Walzen rotieren drei mal in Form einer schnellen Start-Stop-Bewegung.
- Nachdem der Akku leer ist und sich das Gerät abgeschaltet hat, blinken alle LEDs 30 Sekunden lang.

Schmutzwassertank leeren und Reinigungsflüssigkeit nachfüllen

1. Den EIN- / AUS-Schalter drücken.
Das Gerät schaltet aus.
2. Den Bodenkopf mit dem Fuß fixieren und den Handgriff nach vorne drücken.
Das Gerät steht von selbst.

Abbildung M

3. Den Schmutzwassertank lösen: mit dem Fuß auf die Zunge des Schmutzwassertanks stehen und die Handgriffeleiste nach vorne drücken.

Abbildung N

Der Schmutzwassertank löst sich vom Gerät.

4. Zur Entleerung den Schmutzwassertank nicht an den oberen Deckeln, sondern mit beiden Händen waagrecht transportieren.
5. Den Schmutzwassertank durch die Öffnungen leeren. Bei festsitzenden Verschmutzungen die Deckel des Schmutzwassertanks abnehmen und den Schmutzwassertank mit Frischwasser ausspülen.

Abbildung O

6. Den Schmutzwassertank einsetzen (siehe Kapitel *Schmutzwassertank einsetzen*).

- Ist der Frischwassertank leer, leuchtet die Displayanzeige "MIN MAX" (rot).

Abbildung K

7. Den Frischwassertank füllen (siehe Kapitel *Frischwassertank füllen*).

ACHTUNG

Gefahr durch auslaufendes Wasser

Beschädigungsgefahr

Leeren Sie den Schmutzwassertank jedes Mal wenn der Frischwassertank leer ist und bevor Sie den Frischwassertank befüllen, um das Überlaufen des Schmutzwassertanks zu vermeiden.

Betrieb unterbrechen

ACHTUNG

Feuchte Walzen

Feuchtigkeitsschäden an empfindlichen Böden
Stellen Sie bei längeren Arbeitspausen das Gerät auf die Park- und Reinigungsstation, um Schäden an sensiblen Böden durch feuchte Walzen zu vermeiden.

1. Den EIN- / AUS-Schalter drücken.
Das Gerät schaltet aus.
2. Den Bodenkopf mit dem Fuß fixieren und den Handgriff nach vorne drücken.
Das Gerät steht von selbst.

Abbildung M

3. Das Gerät auf die Park- und Reinigungsstation stellen.

Betrieb beenden

1. Den EIN- / AUS-Schalter drücken.
Das Gerät schaltet aus.
2. Den Bodenkopf mit dem Fuß fixieren und den Handgriff nach vorne drücken.
Das Gerät steht von selbst.

Abbildung M

3. Das Gerät auf die Park- und Reinigungsstation stellen.

Abbildung Y

ACHTUNG

Festsitzender Schmutz

Festsitzender Schmutz kann auf Dauer das Gerät beschädigen.

Es wird empfohlen, das Gerät nach jeder Anwendung vollständig zu reinigen.

4. Das Gerät reinigen (siehe Kapitel *Bodenkopfreinigung durch Spülvorgang*).

Gerät aufbewahren

ACHTUNG

Flüssigkeiten / feuchter Schmutz

Wenn das Gerät bei Lagerung noch Flüssigkeiten / feuchten Schmutz enthält, kann das zu einer Geruchsentwicklung führen.

Leeren Sie bei Lagerung des Geräts Frischwasser- und Schmutzwassertank vollständig.

Entfernen Sie mit der Reinigungsbürste Haare und Schmutzpartikel aus dem Haarfilter der Bodenkopfabdeckung.

Lassen Sie die gereinigten Walzen an der Luft trocknen, z. B. auf die Erhöhungen der Parkstation. Die nassen Walzen zum Trocknen nicht in geschlossene Schränke stellen.

1. Den leeren Schmutzwassertank vor dem Einsetzen ins Gerät trocknen lassen.
2. Das Gerät auf die Park- und Reinigungsstation stellen.

Abbildung Z

3. Die Entriegelungstaste Handgriff drücken.
4. Den Handgriff nach oben wegziehen.

- Handgriff mit der Lasche am Gerät einhängen.
Abbildung AA
- Zum Trocknen die nassen Walzen auf die Erhöhungen der Park- und Reinigungsstation aufstecken.
Abbildung AB
- Die Akkupacks entnehmen (siehe Kapitel *Akkupacks entnehmen*).
- Die Akkupacks laden, siehe Betriebsanleitungen und Sicherheitshinweise des Akkupacks und des Ladegeräts.
- Das Gerät in trockenen Räumen aufbewahren.
Abbildung AD

Akkupacks entnehmen

Hinweis

Entfernen Sie bei längeren Arbeitsunterbrechungen die Akkupacks aus dem Gerät und sichern Sie sie gegen unbefugte Nutzung.

- Den EIN- / AUS-Schalter drücken.
Das Gerät schaltet aus.
- Die Entriegelungstasten an den Akkupacks drücken und die Akkupacks aus der Akkupackaufnahme herausziehen.

Abbildung AE

Pflege und Wartung

Allgemeine Hinweise

⚠ **WARNUNG**

Gefahr durch unabsichtlich anlaufendes Gerät
Verletzungsgefahr

Entfernen Sie vor allen Arbeiten am Gerät die Akkupacks.

Bodenkopfreinigung durch Spülvorgang

ACHTUNG

Schmutz- oder Reinigungsmittelrückstände

Damit sich kein Schmutz im Tank oder in den Haarfiltern festsetzt, müssen der Schmutzwassertank und die Haarfilter regelmäßig gereinigt werden. Wird das Gerät nach Beendigung des Betriebs nicht gereinigt, können Schmutzpartikel die Haarfilter und die Schlitze verstopfen. Des Weiteren kann durch die Schmutz- und Bakterienansammlung ein unangenehmer Geruch im Gerät entstehen.

Stellen Sie nach Beendigung der Arbeit das Gerät in die Park- und Reinigungsstation und starten Sie den Spülvorgang.

Reinigen Sie den Bodenkopf in der Park- und Reinigungsstation ausschließlich mit dem automatischen Spülvorgang und nicht durch separates Einfüllen von Wasser in die Station. Achten Sie darauf, dass der Schmutzwassertank angebracht ist.

Halten Sie die Unterseite des Bodenkopfs nicht unter Wasser.

- Den EIN- / AUS-Schalter drücken.
Das Gerät schaltet aus.
- Den Bodenkopf mit dem Fuß fixieren und den Handgriff nach vorne drücken.
Das Gerät steht von selbst.

Abbildung M

- Den Schmutzwassertank lösen: mit dem Fuß auf die Zunge des Schmutzwassertanks stehen und die Handgriffeiste nach vorne drücken.

Abbildung N

- Den Schmutzwassertank leeren und wieder einsetzen bis er einrastet (siehe Kapitel *Schmutzwassertank leeren und Reinigungsflüssigkeit nachfüllen*).

- Das Gerät mit leerem Schmutzwassertank in die Park- und Reinigungsstation stellen.
- Den Frischwassertank mit 100 ml Frischwasser ohne Reinigungs- oder Pflegemittel bis zur Markierung auf dem Aufkleber füllen (siehe Kapitel *Frischwassertank füllen*).

Abbildung P

Hinweis

Eine Zugabe von Reinigungsmitteln ist beim Spülvorgang nicht erforderlich.

- 3 Sekunden gleichzeitig den EIN- / AUS-Schalter sowie den Taster zum Einstellen des Reinigungslevels gedrückt halten.

Abbildung Q

- Die Displayanzeigen leuchten wiederholt von oben nach unten auf.

Der Spülvorgang beginnt und dauert insgesamt ca. 90 Sekunden.

Abbildung R

Hinweis

Zu Beginn des Spülvorgangs läuft ca. 45 Sekunden das Wasser vom Frischwassertank auf die Walzen. Während dieser Zeit verhält sich das Gerät geräuschlos. Erst am Ende des Spülvorgangs beginnen sich die Walzen für ca. 30 Sekunden zu drehen.

- Nach Beendigung des Spülvorgangs blinkt die Displayanzeige "MIN MAX" (rot) 10 Sekunden lang.

Abbildung K

- Den Schmutzwassertank lösen: mit dem Fuß auf die Zunge des Schmutzwassertanks stehen und die Handgriffeiste nach vorne drücken.

Abbildung N

- Den Schmutzwassertank leeren und reinigen (siehe Kapitel *Schmutzwassertank reinigen*).
- Die Entriegelungstasten für die Haarfilter drücken. Die Haarfilter lösen sich.
- Die Haarfilter entnehmen und reinigen (siehe Kapitel *Haarfilter reinigen*).

Abbildung S

- Die Walzen entnehmen und reinigen (siehe Kapitel *Walzen reinigen*).

Abbildung T

- Falls sich noch Wasser im Frischwassertank befindet, den Frischwassertank herausnehmen und leeren.

Schmutzwassertank reinigen

ACHTUNG

Festsitzender Schmutz

Festsitzender Schmutz kann auf Dauer das Gerät beschädigen.

Reinigen Sie den Schmutzwassertank regelmäßig.

*Informationen über die Displayanzeige des Schmutzwassertanks und die Vorgehensweise beim Schmutzwassertank entnehmen, siehe Kapitel *Schmutzwassertank leeren und Reinigungsflüssigkeit nachfüllen*.*

- Die Deckel des Schmutzwassertanks abnehmen.
- Den Schmutzwassertank und die Deckel mit Frischwasser reinigen.

Abbildung U

- Alternativ kann der Schmutzwassertank in der Spülmaschine gereinigt werden.

Hinweis

Die Gummierung am Deckel des Schmutzwassertanks kann durch das Reinigen in der Spülmaschine klebrig werden. Die Dichtheit wird aber nicht beeinträchtigt.

Walzen reinigen

ACHTUNG

Reinigungsmittelrückstände in den Walzen

Schaumbildung

Waschen Sie die Walzen nach jedem Gebrauch unter fließendem Wasser oder reinigen Sie die Walzen in der Waschmaschine.

ACHTUNG

Schäden durch Reinigung der Walzen mit Weichspüler oder Verwendung eines Wäschetrockners

Beschädigung der Mikrofasern

Verwenden Sie bei der Reinigung in der Waschmaschine keinen Weichspüler.

Geben Sie die Walzen nicht in den Wäschetrockner.

ACHTUNG

Sachschaden durch lose Walzen

Waschmaschine kann beschädigt werden.

Legen Sie die Walzen in ein Wäschenetz und beladen Sie dabei die Waschmaschine mit zusätzlicher Wäsche.

1. Den EIN- / AUS-Schalter drücken.

Das Gerät schaltet aus.

2. Den Bodenkopf mit dem Fuß fixieren und den Handgriff nach vorne drücken.

Das Gerät steht von selbst.

Abbildung M

3. Das Gerät auf die Park- und Reinigungsstation stellen.

Abbildung Y

4. Die Reinigungswalzen an der Griffmulde herausdrehen.

Abbildung T

5. Die Reinigungswalzen unter fließendem Wasser reinigen oder in der Waschmaschine bei max. 60 °C ohne Waschmittel waschen.

Abbildung V

6. Den Walzenantrieb mit einem feuchten Tuch reinigen.

7. Zum Trocknen die nassen Walzen auf die Erhöhen der Park- und Reinigungsstation aufstecken.

Abbildung AB

8. Das Gerät in trockenen Räumen aufbewahren.

Abbildung AD

Haarfilter reinigen

ACHTUNG

Festsitzender Schmutz

Festsitzender Schmutz kann auf Dauer das Gerät beschädigen.

Es wird empfohlen, das Gerät nach jeder Anwendung vollständig zu reinigen.

ACHTUNG

Festsitzender Schmutz

Festsitzender Schmutz kann auf Dauer das Gerät beschädigen.

Reinigen Sie beide Haarfilter regelmäßig mit der Reinigungsbürste.

ACHTUNG

Schäden durch Reinigen der Haarfilter in der Spülmaschine

Durch den Spülvorgang kann sich die Abstreifkante ziehen und damit nicht mehr richtig auf die Walzen drücken. Dadurch verschlechtert sich das Reinigungsergebnis.

Reinigen Sie die Haarfilter nicht in der Spülmaschine, sondern unter fließendem Wasser.

1. Den EIN- / AUS-Schalter drücken.

Das Gerät schaltet aus.

2. Den Bodenkopf mit dem Fuß fixieren und den Handgriff nach vorne drücken.

Das Gerät steht von selbst.

Abbildung M

3. Das Gerät auf die Park- und Reinigungsstation stellen.

Abbildung Y

4. Die Entriegelungstasten für die Haarfilter drücken.

Abbildung S

Die Haarfilter lösen sich und können entnommen werden.

5. Beide Haarfilter unter fließendem Wasser reinigen.

6. Festsitzenden Schmutz z. B. im Filterkamm mit der Reinigungsbürste entfernen.

Abbildung X

Abbildung W

7. Die Haarfilter in den Bodenkopf einsetzen und einrasten lassen. Beide Haarfilter müssen fest im Gerät sitzen.

Abbildung AC

Reinigungs- und Pflegemittel

ACHTUNG

Verwendung ungeeigneter Reinigungs- und Pflegemittel

Die Verwendung ungeeigneter Reinigungs- und Pflegemittel kann das Gerät beschädigen und zum Abschluss von Garantieleistungen führen.

Verwenden Sie nur KÄRCHER Reinigungsmittel.

Achten Sie auf die richtige Dosierung.

Hinweis

Nach Bedarf zur Bodenreinigung KÄRCHER Reinigungs- oder Pflegemittel verwenden.

- Bei der Dosierung der Reinigungs- und Pflegemittel auf die Mengenangaben des Herstellers achten.
- Um Schaumbildung zu vermeiden, den Frischwassertank zuerst mit Wasser und dann mit Reinigungs- oder Pflegemittel füllen.
- Um ein Überlaufen zu vermeiden, bei der Wasserbefüllung noch Platz für die Reinigungs- oder Pflegemittel lassen. Hierzu die Markierung Max auf dem Frischwassertank beachten.

Hilfe bei Störungen

Störungen haben oft einfache Ursachen, die Sie mit Hilfe der folgenden Übersicht selbst beheben können. Im Zweifelsfall oder bei hier nicht genannten Störungen wenden Sie sich bitte an den autorisierten Kundendienst.

Das Gerät funktioniert nicht

Die Akkupacks sitzen nicht richtig im Gerät.

- Die Akkupacks in die Akkupackaufnahme am Gerät drücken, bis sie einrasten.

Der Ladezustand der Akkupacks ist zu gering.

- Die Akkupacks laden, siehe Kapitel *Akkupacks laden*.

Die Akkupacks oder das Ladegerät sind defekt.

- Die Akkupacks oder das Ladegerät ersetzen, siehe Kapitel *Bestimmungsgemäße Verwendung*.

Die LED-Fehleranzeige (Displayanzeige "Akku") blinkt beim Einschalten des Geräts und das Gerät läuft nicht an

Die Akkupacks sind leer.

- Die Akkupacks laden, siehe Kapitel *Akkupacks laden*.

Die LED-Fehleranzeige (Displayanzeige "Akku") blinkt während des Betriebs

Das Gerat uberhitzt wahrend des Betriebs (z. B. bei hohen Umgebungstemperaturen).

- Den Betrieb unterbrechen und das Gerat abkuhlen lassen.
- Wenn sich das Gerat abschaltet, das Gerat abkuhlen lassen.

Das Gerat lasst sich erst wieder einschalten, wenn es entsprechend abgekuhlt ist.

Displayanzeige leuchtet wiederholt von oben nach unten

Das Gerat befindet sich im 90-sekundigen Spulvorgang fur die Bodenkopfreinigung

- Ca. 90 Sekunden abwarten. Danach ist der Spulvorgang beendet und die Displayanzeige leuchtet nicht mehr (siehe Kapitel *Bodenkopfreinigung durch Spulvorgang*).

Das Gerat nimmt den Schmutz nicht auf

Im Frischwassertank befindet sich kein Wasser. Die Displayanzeige "MIN MAX" (rot) leuchtet.

- Wasser im Frischwassertank nachfullen, siehe Kapitel *Schmutzwassertank leeren und Reinigungsflussigkeit nachfullen*.

Der Frischwassertank sitzt nicht richtig im Gerat.

- Den Frischwassertank so einsetzen, dass er fest im Gerat sitzt.

Der Schmutzwassertank fehlt oder sitzt nicht richtig im Gerat.

- Den Schmutzwassertank so ins Gerat einsetzen, dass er horbar einrastet.

Die Haarfilter fehlen oder sitzen nicht richtig im Gerat.

- Die Haarfilter korrekt ins Gerat einsetzen.

Die Walzen fehlen oder sitzen nicht richtig im Gerat.

- Die Walzen einsetzen bzw. die Walzen bis zum Anschlag auf die Walzenhalterung drehen.

Die Walzen sind verschmutzt oder abgenutzt.

- Die Walzen reinigen (siehe Kapitel *Walzen reinigen*) oder ersetzen.

Die Walzen sind zu trocken

Die Walzen sind nicht ausreichend befeuchtet.

- Die Walzen befeuchten, siehe Kapitel *Mit der Arbeit beginnen*.

- Walzen unter dem Wasserhahn befeuchten, auswingen und in das Gerat einsetzen.

Die Walzen drehen sich aus der Walzenhalterung heraus und die Rotation der Walzen beginnt nicht

Nach Drucken des EIN-/AUS-Schalters wurde direkt mit der Wischbewegung nach vorne bzw. nach hinten begonnen.

- Nach Drucken des EIN-/AUS-Schalters warten bis die Walzen rotieren und erst anschlieend mit der Wischbewegung nach vorne bzw. nach hinten beginnen.

Kein gutes Reinigungsergebnis

Die Walzen wurden vor dem ersten Gebrauch nicht gewaschen.

- Die Walzen bei 60 °C in der Waschmaschine waschen. Hinweise siehe Kapitel *Allgemeine Hinweise zur Bedienung*.

Die Walzen sind verschmutzt.

- Die Walzen reinigen, siehe Kapitel *Walzen reinigen*.

Die Walzen sind nicht ausreichend befeuchtet.

- Die Walzen befeuchten, siehe Kapitel *Mit der Arbeit beginnen*.

Ein falsches Reinigungsmittel oder eine falsche Dosierung wurde verwendet.

- Nur KARCHER Reinigungsmittel verwenden und auf die richtige Dosierung achten.

Es befinden sich Ruckstande von Fremdreinigungsmitteln auf dem Boden.

- Die Walzen grundlich mit Wasser von Reinigungsmittelruckstanden befreien.
- Den Boden mehrmals mit dem Gerat und sauberen Walzen reinigen, ohne Reinigungsmittel zu verwenden.

Die Reinigungsmittelruckstande auf dem Boden werden entfernt.

Die Wasseraufnahme ist nicht optimal

Die Haarfilter sitzen nicht richtig im Gerat.

- Die Haarfilter korrekt ins Gerat einsetzen.

Die Walzen sind abgenutzt.

- Die Walzen ersetzen.

Das Gerat verliert Schmutzwasser

Der Schmutzwassertank ist voll.

- Den Schmutzwassertank sofort leeren, siehe Kapitel *Schmutzwassertank leeren und Reinigungsflussigkeit nachfullen*.

Der Schmutzwassertank sitzt nicht richtig im Gerat.

- Den Schmutzwassertank so ins Gerat einsetzen, dass er horbar einrastet. Der Schmutzwassertank muss fest im Gerat sitzen.

Die Haarfilter sitzen nicht richtig im Gerat.

- Die Haarfilter korrekt ins Gerat einsetzen.

Der Schmutzwassertank ist beschadigt.

- An den autorisierten Kundendienst wenden.

Das Gerat hakt bei der Anwendung in Fugen ein

Die Noppen an der Unterseite des Schmutzwassertanks sind beschadigt oder abgenutzt.

- An den autorisierten Kundendienst wenden.

Technische Daten

		FC 4-4
Elektrischer Anschluss		
Spannung	V	7,2 - 7,4
Schutzart		IPX4
Schutzklasse Gerat		III
Nennleistung Gerat	W	30
Nennspannung Akkus	V	2x 3,6 - 3,7
Max. Betriebsdauer bei voll geladenen Akkus (2x 2,5 Ah)	min	30
Fullmenge		
Volumen Frischwassertank	ml	400
Volumen Schmutzwassertank	ml	200
Mae und Gewichte		
Gewicht (ohne Zubehor und Reinigungsflussigkeiten)	kg	3,5
Lange	mm	240
Breite	mm	310
Hohe	mm	1170

Technische anderungen vorbehalten.

Contents

Intended use.....	13
Environmental protection.....	13
Accessories and spare parts.....	13
Scope of delivery.....	13
Warranty.....	13
Safety instructions.....	13
Symbols on the device.....	14
Device description.....	14
Installation.....	14
Initial startup.....	14
Operation.....	15
Care and service.....	17
Troubleshooting guide.....	18
Technical data.....	19

Intended use

Use the device exclusively with battery packs and chargers from the KÄRCHER Battery Power 4 V system.

 BP 4V

Suitable battery packs are marked with the BP 4 V symbol.

 BC 4V

Only charge the battery pack with the chargers approved for charging.

Use the floor cleaner exclusively for hard floor cleaning in your private household and only on waterproof hard floors.

Do not clean water-sensitive floor coverings such as e.g. untreated cork floors, since the moisture can penetrate and damage the floor.

The device is suitable for cleaning PVC, linoleum, tiled, stone, oiled and waxed parquet, laminate and all water-resistant floor coverings.

Environmental protection



The packing materials can be recycled. Please dispose of packaging in accordance with the environmental regulations.



Electrical and electronic devices contain valuable, recyclable materials and often components such as batteries, rechargeable batteries or oil, which - if handled or disposed of incorrectly - can pose a potential danger to human health and the environment. However, these components are required for the correct operation of the device. Devices marked by this symbol are not allowed to be disposed of together with the household rubbish.

Notes on the content materials (REACH)

Current information on content materials can be found at: www.kaercher.de/REACH

Accessories and spare parts

Only use original accessories and original spare parts. They ensure that the appliance will run fault-free and safely.

Information on accessories and spare parts can be found at www.kaercher.com.

Scope of delivery

The scope of delivery for the appliance is shown on the packaging. Check the contents for completeness when unpacking. If any accessories are missing or in the event of any shipping damage, please notify your dealer.

Warranty

The warranty conditions issued by our sales company responsible apply in all countries. We shall remedy possible malfunctions on your device within the warranty period free of cost, provided that a material or manufacturing defect is the cause. In a warranty case, please contact your dealer (with the purchase receipt) or the next authorised customer service site. (See overleaf for the address)

Safety instructions

Read these safety instructions, these original instructions, the safety instructions provided with the battery pack and the original instructions for the battery pack/standard charger supplied before using the device for the first time. Act in accordance with them. Keep the booklets for future reference or for future owners. In addition to the notes in the operating instructions, you also need to take into consideration the general safety regulations and accident prevention guidelines applicable by law.

Hazard levels

DANGER

• Indication of an imminent threat of danger that will lead to severe injuries or even death.

WARNING

• Indication of a potentially dangerous situation that may lead to severe injuries or even death.

CAUTION

• Indication of a potentially dangerous situation that may lead to minor injuries.

ATTENTION

• Indication of a potentially dangerous situation that may lead to damage to property.

Electrical components

 **DANGER** • Do not immerse the device in water. • Never touch contacts or lines. • Do not expose the device with the battery packs to strong sunlight, heat or fire.

 **WARNING** • Switch off the device before all care and maintenance work. • The appliance contains electrical components - do not clean the appliance under running water.

 **CAUTION** • Have repair work carried out by the authorised customer service only. • Check the device and accessories for proper condition and operational safety before each use. Do not use the device if it is damaged.

ATTENTION • Do not insert any objects into the battery mount except for battery packs of the KÄRCHER Battery Power 4 V system.

Safe handling

 **DANGER** • Risk of asphyxiation. Keep packaging film out of the reach of children.

 **WARNING** • Only use the device for its proper use. Take into account the local conditions and beware of third parties, in particular children, when working with the device. • Adhere to the respective safety regulations in hazard zones (e.g. service stations). Never operate the device in explosive spaces. • Children and persons unfamiliar with these instructions are not al-

lowed to operate the device. The age of the operator may be limited by local restrictions. ● The device is not intended for use by children, persons with restricted physical, sensory or mental abilities or persons unfamiliar with these instructions. ● Persons with reduced physical, sensory or mental capabilities and persons lacking experience and knowledge may only use the appliance if they are properly supervised, have been instructed on use of the appliance safely by a person responsible for their safety, and understand the resultant hazards involved. ● Children must not play with the appliance. ● Children must be supervised to prevent them from playing with the appliance. ● Keep the device out of the reach of children when it cools down. ● Children may only perform cleaning work and user maintenance under supervision. ● Keep all parts your body (e.g. fingers, hair) away from the rotating cleaning rollers ● Risk of injury from sharp objects (e.g. splinters). Protect your hands while cleaning the floor head.

⚠ CAUTION ● Do not use the appliance if it has been dropped beforehand, is visibly damaged or if it is leaking. ● Only operate or store the device in accordance with the description or figure. ● Accidents or damage due to the device falling over. Before all actions with or on the device, you must make sure that it is stable. ● Never leave the device unsupervised while it is in operation.

ATTENTION ● Device damage. Never fill the water reservoir with solvents, liquids containing solvents or undiluted acids (e.g. detergents, petrol, paint thinners and acetone). ● Only switch on the device when the fresh water tank and waste water tank are installed.

● Do not pick up sharp or larger objects with the device, such as e.g. glass shards, gravel or toy parts. ● Do not fill the fresh water container with vinegar, decalcification agents, essential oils or similar substances. Avoid taking up these substances with the device. ● Use the device only on hard floors with a watertight coating, such as e.g. varnished parquet, enamelled tiles or linoleum. ● Do not use the device for cleaning carpets or carpeted floors. ● Do not guide the device over the floor grilles of convection heating systems. The device cannot vacuum up the escaping water when it is guided over a floor grille. ● Switch off the device at the main switch/power switch during longer breaks and after use. ● Do not operate the device at temperatures below 0 °C. ● Protect the device from rain. Do not store the device outdoors.

Symbols on the device



⚠ DANGER

Risk of electric shock

The device contains electrical components.

Never clean the device under running water. Do not immerse the device in water.

Device description

The maximum amount of equipment is described in these operating instructions. Depending on the model used, there are differences in the scope of delivery (see packaging).

For the illustrations, refer to the graphics page.

Illustration A

- ① ON/OFF switch

- ② Button for adjusting the cleaning level
Switching between cleaning level 1 and 2
- ③ "Cleaning level 2" indicator
Increased roller speed and water quantity
- ④ "Cleaning level 1" indicator
Normal roller speed and water quantity
- ⑤ "MIN MAX" indicator (red)
The fresh water tank is empty
The waste water tank is full
- ⑥ "Battery" indicator (green)
Battery run time display
- ⑦ Wall anti-slip handle
- ⑧ Handle
- ⑨ Fresh water tank
- ⑩ Battery packs (KÄRCHER Battery Power 4 V)
- ⑪ Quick charger Duo (KÄRCHER Battery Power 4 V)
- ⑫ Battery pack holder
- ⑬ Removable hair filters
- ⑭ Floor head
- ⑮ Unlocking button for hair filters
- ⑯ Handle unlocking button
- ⑰ Waste water tank tongue
- ⑱ Waste water tank
- ⑲ Universal cleaning rollers
- ⑳ * Cleaning rollers for stone floors
- ㉑ Cleaning brush
- ㉒ Detergent RM 536 (30 ml)
- ㉓ * Detergent RM 536 (500 ml)
- ㉔ * Detergent RM 537 (30 ml)
- ㉕ Parking and cleaning station
- ㉖ Raised elements for storing the rollers

* optional

Installation

Install the handle bar

- Hold the basic device firmly.
- Insert the handle bar as far as it will go into the basic device until it audibly latches into place. The handle bar must sit firmly in the unit.

Illustration B

Initial startup

Charging battery packs

- Charge the battery packs (see operating instructions and safety instructions for the battery packs and the charger).

Illustration C

Fitting the battery packs

1. Press the battery packs into the battery pack holder on the device until they audibly latch into place.

Illustration D

Fitting the waste water tank

1. Place the waste water tank on the floor.
2. Set the device on the waste water tank and press down so that the waste water tank audibly latches into place.

Illustration E

The waste water tank must sit tightly in the device.

Installing the rollers

1. Twist the cleaning rollers onto the roller holder all the way to the end stop.

Illustration F

2. Pay attention to the colour coding on the inner side of the roller and on the roller holder on the device (e.g. blue to blue).
3. After installation, check that the cleaning rollers are tightly seated.

Filling the fresh water tank

1. Grasp the fresh water tank by the recessed grips at the side and remove it from the device.
2. Open the tank cap and turn it to the side.

Illustration G

3. Fill the fresh water tank with cold or lukewarm fresh water.
4. Add KÄRCHER detergent or care agent to the fresh water tank as required.

ATTENTION

Overdosing or underdosing of the detergent or care agent

Can result in poor cleaning results.

Follow the dosage recommendations for the detergent or care agent.

5. Close the tank cap.
6. Fit the fresh water tank into the device.

Illustration H

The fresh water tank must sit tightly in the device.

Operation

General instructions on operation

ATTENTION

Moisture

Material damage to sensitive floors

Check the surface to be cleaned for water sensitivity at an inconspicuous location before using the device.

Do not clean water-sensitive floor coverings such as e.g. untreated cork floors, since the moisture can penetrate and damage the floor.

ATTENTION

Material damage

Damage to the device from pointed, large and/or bulky objects.

The device must not be stored and used on hard coarse dirt and objects, as the parts can get stuck under the waste water tank and cause scratches on the floor and tank.

Before starting work and storing the device, remove objects such as shards, pebbles, screws or toy parts from the floor.

Illustration AF

Note

- To avoid striped patterns, test the device on an inconspicuous area before using on sensitive surfaces, e.g. wood or fine stone.
- Do not allow it to remain in one area, but keep it in motion.
- Observe the instructions for the floor covering manufacturer.

Note

Work backwards towards the door so that no footprints are generated on the freshly washed floor.

Illustration AG

- Floor cleaning is performed using a to and fro movement at the same speed as when vacuuming.

Note

For an optimum cleaning result, wash the rollers in the washing machine at 60° C before initial use.

ATTENTION

Material damage due to loose rollers

This may damage the washing machine.

Place the rollers in a laundry net and load the washing machine with extra laundry.

ATTENTION

Damage due cleaning the rollers with fabric softener or using a clothes dryer

Damage to the microfibrres

Do not use fabric softener when cleaning in a washing machine.

Do not dry the rollers in a clothes dryer.

Starting work

ATTENTION

Uncontrolled motion

Damage to the device and material damage

The cleaning rollers start rotating as soon as the device is switched on.

Hold the handle tight to prevent the device from moving away independently.

⚠ CAUTION

Risk of injury

The cleaning rollers start rotating as soon as the device is switched on. Injuries can occur due to uncontrolled movement.

Hold the handle tight to prevent the device from moving away independently.

ATTENTION

Fresh water tank or waste water tank not installed

Material damage

Before starting cleaning work, ensure that the fresh water tank is filled with water and the waste water tank is fitted in the device.

1. Press the ON/OFF switch.

Illustration I

The device switches on.

The cleaning level 1 indicator for normal roller speed and normal water quantity lights up.

2. Wait until the rollers rotate.
3. Switch to cleaning level 2 using the button for setting the cleaning level.

Illustration J

This increases the roller speed and water quantity.

The Cleaning level 2 indicator lights up.

4. Move the device back and forth until the rollers are sufficiently moistened.

Note

Selection of cleaning level 1 or cleaning level 2 depends on the type of floor to be cleaned (e.g. wooden or stone floor).

The device is set to cleaning level 1 after initial start-up. The cleaning level setting last used always remains activated after interrupting and resuming work.

Battery run time

The "Battery" indicator shows the remaining battery run time:

- 3 LEDs light up - 70% to 100% battery run time
- 2 LEDs light up - 40% to 70% battery run time
- 1 LED lights up - 20% to 40% battery run time

Illustration L

A roller start-stop motion and optical signals warn of a depleted battery.

- Approx. 5 minutes before the battery is depleted, the lowest LED flashes and the rollers rotate three times in the form of a quick start-stop motion.
- All LEDs flash for 30 seconds when the battery is empty and the device has switched off.

Emptying the waste water tank and refilling the cleaning fluid

1. Press the ON/OFF switch.
The device switches off.
2. Fix the floor head with the foot and push the handle forward.
The device stands by itself.

Illustration M

3. Release the waste water tank: Stand with your foot on the tongue of the waste water tank and push the handle bar forward.

Illustration N

The waste water tank releases from the device.

4. For draining the waste water tank, do not transport the waste water tank by the top cover, but hold it level using both hands.
5. Empty the waste water tank through the openings. In the case of adhering soiling, remove the cover of the waste water tank and rinse the waste water tank with fresh water.

Illustration O

6. Fit the waste water tank (see chapter *Fitting the waste water tank*).
- If the fresh water tank is empty, the "MIN MAX" indicator (red) lights up.

Illustration K

7. Fill the fresh water tank (see chapter *Filling the fresh water tank*).

ATTENTION

Danger from escaping water

Risk of damage

Empty the waste water tank every time the fresh water tank is empty and before filling the fresh water tank to prevent the waste water tank from overflowing.

Interrupting operation

ATTENTION

Damp rollers

Moisture damage to sensitive floors

Park the device in the parking station during longer work breaks to prevent damage to sensitive floors through wet rollers.

1. Press the ON/OFF switch.
The device switches off.

2. Fix the floor head with the foot and push the handle forward.

The device stands by itself.

Illustration M

3. Park the device on the parking and cleaning station.

Finishing operation

1. Press the ON/OFF switch.
The device switches off.
2. Fix the floor head with the foot and push the handle forward.
The device stands by itself.

Illustration M

3. Park the device on the parking and cleaning station.

Illustration Y

ATTENTION

Adhering dirt deposits

Adhering dirt deposits can damage the device in the long term.

It is recommended to clean the device completely after each application.

4. Clean the device (see chapter *Floor head cleaning by means of rinsing process*).

Storing the device

ATTENTION

Liquids/moist dirt

Unpleasant odours can develop if the device contains liquids/moist dirt when stored.

Completely empty the fresh water tank and waste water tank before storing the device.

Use the cleaning brush to remove hair and dirt particles from the hair filter in the floor head cover.

Allow the cleaned rollers to dry in the air, e.g. on the raised elements of the parking station. Do not place the wet rollers in an enclosed cupboard to dry.

1. Allow the empty waste water tank to dry before fitting it into the device.
2. Park the device on the parking and cleaning station.

Illustration Z

3. Press the handle unlocking button.
4. Pull the handle upwards and away.
5. Hook the handle on the device using the strap.

Illustration AA

6. Place the wet rollers to dry on the raised elements of the parking and cleaning station.

Illustration AB

7. Remove the battery packs (see chapter *Removing the battery pack*).

8. Charge the battery packs, see operating instructions and safety instructions for the battery packs and the charger.

9. Store the device in a dry room.

Illustration AD

Removing the battery pack

Note

During longer work breaks, remove the battery packs from the device and secure them against unauthorised use.

1. Press the ON/OFF switch.
The device switches off.
2. Press the battery pack unlocking button, and pull the battery packs out of the battery pack holder.

Illustration AE

Care and service

General instructions

⚠ WARNING

Danger due to the device inadvertently starting up
Risk of injury

Remove the battery packs prior to all work on the device.

Floor head cleaning by means of rinsing process

ATTENTION

Dirt or detergent residues

The waste water tank and the hair filters must be cleaned regularly to ensure that dirt does not accumulate in the tank and hair filters. Dirt particles can clog the hair filters and slots if the device is not cleaned after use. The accumulation of dirt and bacteria can also result in the development of unpleasant odours in the device. On completion of work, place the device in the cleaning station and start the rinsing process.

Clean the floor head in the cleaning station only by using the automatic rinsing process and not by pouring water into the station separately. Make sure that the waste water tank is attached.

Do not hold the underside of the floor head under water.

1. Press the ON/OFF switch.
The device switches off.
2. Fix the floor head with the foot and push the handle forward.
The device stands by itself.

Illustration M

3. Release the waste water tank: Stand with your foot on the tongue of the waste water tank and push the handle bar forward.

Illustration N

4. Empty the waste water tank and reinsert it until it latches into place (see chapter *Emptying the waste water tank and refilling the cleaning fluid*).
5. Place the device with an empty waste water tank in the parking and cleaning station.
6. Fill the fresh water tank with 100 ml of fresh water without detergent or care agents up to the mark on the label (see chapter *Filling the fresh water tank*).

Illustration P

Note

It is not necessary to add detergent for the rinsing process.

7. Hold the ON/OFF switch and the cleaning level adjustment button simultaneously pressed for 3 seconds.

Illustration Q

8. The indicators light up repeatedly from top to bottom.
The rinsing process starts and takes approx. 90 seconds.

Illustration R

Note

At the start of the rinsing process, the water runs from the fresh water tank onto the rollers for approx. 45 seconds. During this time the device is silent. Only at the end of the rinsing process do the rollers start to turn for approx. 30 seconds.

9. Once the rinsing process has finished, the "MIN MAX" indicator (red) flashes for 10 seconds.

Illustration K

10. Release the waste water tank: Stand with your foot on the tongue of the waste water tank and push the handle bar forward.

Illustration N

11. Empty and clean the waste water tank (see chapter *Cleaning the waste water tank*).
12. Press the hair filter unlocking button.
The hair filters are released.
13. Remove and clean the hair filters (see chapter *Cleaning the hair filters*).

Illustration S

14. Remove and clean the rollers (see chapter *Cleaning the rollers*).

Illustration T

15. If water is still present in the fresh water tank, remove and empty the fresh water tank.

Cleaning the waste water tank

ATTENTION

Adhering dirt deposits

Adhering dirt deposits can damage the device in the long term.

Clean the waste water tank regularly.

For information on the waste water tank display and the waste water tank emptying procedure, see chapter *Emptying the waste water tank and refilling the cleaning fluid*.

1. Remove the waste water tank cap.
2. Clean the waste water tank and cap with fresh water.

Illustration U

3. Alternatively, the waste water tank can be cleaned in a dishwasher.

Note

The rubber seals of the waste water tank cap can become sticky when cleaned in a dishwasher. This does not affect their sealing ability.

Cleaning the rollers

ATTENTION

Detergent residue in the rollers

Foaming

Wash the rollers under running water or clean them in a washing machine each time after using the device.

ATTENTION

Damage due cleaning the rollers with fabric softener or using a clothes dryer

Damage to the microfibres

Do not use fabric softener when cleaning in a washing machine.

Do not dry the rollers in a clothes dryer.

ATTENTION

Material damage due to loose rollers

This may damage the washing machine.

Place the rollers in a laundry net and load the washing machine with extra laundry.

1. Press the ON/OFF switch.
The device switches off.
 2. Fix the floor head with the foot and push the handle forward.
The device stands by itself.
- ##### **Illustration M**
3. Park the device on the parking and cleaning station.
- ##### **Illustration Y**
4. Unscrew the cleaning rollers via the recessed grip.
- ##### **Illustration T**

- lean the cleaning rollers under running water on in a washing machine at max. 60 °C without washing agents.

Illustration V

- Clean the roller drive with a moist cloth.
- Place the wet rollers to dry on the raised elements of the parking and cleaning station.

Illustration AB

- Store the device in a dry room.

Illustration AD

Cleaning the hair filters

ATTENTION

Adhering dirt deposits

Adhering dirt deposits can damage the device in the long term.

It is recommended to clean the device completely after each application.

ATTENTION

Adhering dirt deposits

Adhering dirt deposits can damage the device in the long term.

Clean both hair filters regularly with the cleaning brush.

ATTENTION

Damage due to cleaning the hair filters in a dishwasher

The washing process can distort the scraper edge and it will no longer press on the rollers correctly. This worsens the cleaning result.

Do not clean the hair filters in a dishwasher but rather under running water.

- Press the ON/OFF switch.
The device switches off.
- Fix the floor head with the foot and push the handle forward.

The device stands by itself.

- Park the device on the parking and cleaning station.

Illustration M

- Press the hair filter unlocking button.

Illustration S

The hair filters are released and can be removed.

- Clean both hair filters under running water.
- Remove adhering dirt deposits, e.g. in the filter comb, using the cleaning brush.

Illustration X

Illustration W

- Insert the hair filters into the floor head and allow them to latch into place. Both hair filters must sit tightly in the device.

Illustration AC

Cleaning and care agents

ATTENTION

Use of unsuitable detergents and care agents

The use of unsuitable detergents and care agents can damage the device and loss of eligibility for warranty claims.

Use only KÄRCHER detergents.

Take care to ensure the correct dosage.

Note

Use KÄRCHER detergent or care agents for floor cleaning as necessary.

- Observe the manufacturer's dosing quantity recommendations when dosing with detergent or care agents.

- To prevent foaming, fill the fresh water tank with water first and then add the detergent or care agent.
- To prevent the tank from overflowing, be sure to leave enough space for the detergent or care agent when filling with water. To do this, observe the Max marking on the fresh water tank.

Troubleshooting guide

Malfunctions often have simple causes that you can remedy yourself using the following overview. When in doubt, or in the case of malfunctions not mentioned here, please contact your authorised Customer Service.

The device does not work

The battery packs are not sitting correctly in the device.

- Press the battery packs into the battery pack holder on the device until they latch into place.

The charging state of the battery packs is too low.

- Charge the battery packs, see chapter *Charging battery packs*.

The battery packs or charger is defective.

- Replace the battery packs or charger, see chapter *Intended use*.

The error LED ("Battery" indicator) flashes when the device is switched on and the device does not start

The battery packs are empty.

- Charge the battery packs, see chapter *Charging battery packs*.

The error LED ("Battery" indicator) flashes while the device is being used

Device has overheated during use (e.g. when operating in high ambient temperatures).

- Stop working and allow the device to cool down.
- Allow the device to cool down if the device switches off by itself.

The device can only be switched on again once it has cooled down enough.

The indicators light up repeatedly from top to bottom

The device is in the 90-second rinsing process for cleaning the floor head

- Wait approx. 90 seconds. After this, the rinsing process is finished and the indicators no longer light up (see chapter *Floor head cleaning by means of rinsing process*).

The device does not absorb dirt

There is no water in the fresh water tank. The "MIN MAX" indicator (red) lights up.

- Refill water in the fresh water tank, see chapter *Emptying the waste water tank and refilling the cleaning fluid*.

The fresh water tank is not sitting properly in the device.

- Insert the fresh water tank so that it is firmly seated in the device.

The waste water tank is missing or not sitting properly in the device.

- Insert the waste water tank in the device so that it audibly latches into place.

The hair filters are missing or are not sitting correctly in the device.

- Fit the hair filters correctly in the device.

The rollers are missing or not sitting properly in the device.

- Fit the rollers or twist the rollers as far as they will go onto the roller holder.

The rollers are dirty or worn out.

- Clean the rollers (see chapter *Cleaning the rollers*).

The rollers are too dry

The rollers are not being sufficiently moistened.

- Moisten the rollers, see chapter *Starting work*.
- Moisten the rollers under the tap, wring them out and insert them into the device.

The rollers twist out of the roller holder and the rotation of the rollers does not start

The forward or backward mopping motion was started directly after the ON/OFF switch was pressed.

- After pressing the ON/OFF switch, wait until the rollers rotate and only then start the forward or backward mopping motion.

Poor cleaning result

The cleaning rollers were not washed before initial use.

- Wash the rollers in a washing machine at 60°C. For notes, see chapter *General instructions on operation*.

The rollers are dirty.

- Clean the rollers, see chapter *Cleaning the rollers*.

The rollers are not being sufficiently moistened.

- Moisten the rollers, see chapter *Starting work*.

Incorrect detergent or incorrect dosage was used.

- Use only KÄRCHER detergent and be sure to use the correct dosage.

Foreign detergent residues are present on the floor.

- Thoroughly remove all detergent residues from the rollers using water.
- Clean the floor several times using the device and clean rollers, without using detergent.

This removes all detergent residues from the floor.

The water absorption is not optimal

The hair filters are not sitting correctly in the device.

- Fit the hair filters correctly in the device.

The rollers are worn out.

- Replace the rollers.

The device is losing waste water

The waste water tank is full.

- Empty the waste water tank immediately, see chapter *Emptying the waste water tank and refilling the cleaning fluid*.

The waste water tank is not sitting properly in the device.

- Fit the waste water tank in the device so that it audibly latches into place. The waste water tank must sit tightly in the device.

The hair filters are not sitting correctly in the device.

- Fit the hair filters correctly in the device.
- The waste water tank is damaged.
- Contact the authorised Customer Service.

The device engages in joints when used

The knobs on the underside of the waste water tank are damaged or worn.

- Contact the authorised Customer Service.

Technical data

FC 4-4		
Electrical connection		
Voltage	V	7,2 - 7,4
Degree of protection		IPX4
Device protection class		III
Nominal power of device	W	30
Nominal voltage of batteries	V	2x 3.6 - 3.7
Max. operating duration with fully charged batteries (2x 2.5 Ah)	min	30

FC 4-4

Filling quantity

Fresh water tank capacity	ml	400
Waste water tank capacity	ml	200

Dimensions and weights

Weight (without accessories and cleaning fluids)	kg	3.5
Length	mm	240
Width	mm	310
Height	mm	1170

Subject to technical modifications.

Contenu

Utilisation conforme.....	19
Protection de l'environnement.....	19
Accessoires et pièces de rechange	20
Entendue de livraison.....	20
Garantie	20
Consignes de sécurité.....	20
Symboles sur l'appareil	21
Description de l'appareil	21
Montage	21
Mise en service	21
Utilisation.....	22
Entretien et maintenance	23
Aide en cas de défauts.....	25
Caractéristiques techniques.....	26

Utilisation conforme

N'utilisez l'appareil qu'avec des blocs-batteries et chargeurs du système Battery Power 4 V de KÄRCHER.

 BP 4V

Les blocs-batteries adaptés portent le symbole BP 4 V.

 BC 4V

Chargez le bloc de batterie exclusivement avec les chargeurs autorisés pour la charge.

Utiliser le nettoyeur de sols exclusivement pour le nettoyage des sols durs dans les ménages et uniquement sur des sols durs résistant à l'eau.

Ne pas nettoyer de revêtements sensibles à l'eau, tels que p. ex. les sols en liège non traités, car de l'humidité peut pénétrer et endommager le sol.

L'appareil est adapté pour le nettoyage de PVC, de linoléum, de dallage, de pierre, de parquet huilé et ciré, de laminé ainsi que de tous les revêtements de sol stratifiés résistant à l'eau.

Protection de l'environnement



Les matériaux d'emballage sont recyclables. Veuillez éliminer les emballages dans le respect de l'environnement.



Les appareils électriques et électroniques contiennent des matériaux précieux recyclables et souvent des composants tels que des piles, batteries ou de l'huile représentant un danger potentiel pour la santé humaine et l'environnement, s'ils ne sont pas manipulés ou éliminés correctement. Ces composants sont cependant nécessaires pour le fonctionnement correct de l'appareil. Les appareils marqués par ce symbole ne doivent pas être jetés dans les ordures ménagères.

Remarques concernant les matières composantes (REACH)

Les informations actuelles concernant les matières composantes sont disponibles sous : www.kaercher.de/REACH

Accessoires et pièces de rechange

Utiliser exclusivement des accessoires et pièces de rechange originaux. Ceux-ci garantissent le fonctionnement sûr et sans défaut de votre appareil.

Des informations sur les accessoires et pièces de rechange sont disponibles sur le site Internet www.kaercher.com.

Etendue de livraison

L'étendue de livraison de l'appareil est illustrée sur l'emballage. Lors du déballage, vérifiez que le contenu de la livraison est complet. Si un accessoire manque ou en cas de dommage dû au transport, veuillez informer votre distributeur.

Garantie

Les conditions de garantie publiées par notre société commerciale compétente s'appliquent dans chaque pays. Nous remédions gratuitement aux défauts possibles sur votre appareil dans la durée de garantie dans la mesure où la cause du défaut est un vice de matériel ou de fabrication. En cas de garantie, veuillez vous adresser à votre distributeur ou au point de service après-vente autorisé le plus proche avec la facture d'achat.

(Voir l'adresse au dos)

Consignes de sécurité

Veuillez lire ces consignes de sécurité, ce manuel d'instructions original, les consignes de sécurité jointes au bloc-batterie et le manuel d'instructions original joint à votre bloc-batterie/chargeur avant la première utilisation de votre appareil. Suivez ces instructions. Conservez les documents pour une utilisation ultérieure ou pour le propriétaire suivant.

Outre les remarques dans ce manuel d'utilisation, vous devez prendre en compte les directives générales de sécurité et les directives pour la prévention des accidents du législateur.

Niveaux de danger

⚠ DANGER

- Indique un danger immédiat qui peut entraîner de graves blessures corporelles ou la mort.

⚠ AVERTISSEMENT

- Indique une situation potentiellement dangereuse qui peut entraîner de graves blessures corporelles ou la mort.

⚠ PRÉCAUTION

- Indique une situation potentiellement dangereuse qui peut entraîner des blessures légères.

ATTENTION

- Indique une situation potentiellement dangereuse qui peut entraîner des dommages matériels.

Composants électriques

- ⚠ DANGER** • Ne plongez pas l'appareil dans l'eau. • Ne touchez jamais aux contacts ou câbles. • N'exposez pas l'appareil avec le bloc-batterie au

rayonnement direct du soleil, à la chaleur ou aux flammes.

- ⚠ AVERTISSEMENT** • Éteignez l'appareil avant tous travaux d'entretien ou de maintenance. • Ne nettoyez pas l'appareil sous l'eau courante car il contient des composants électriques.

- ⚠ PRÉCAUTION** • Faites réaliser les travaux de réparation uniquement par le service après-vente autorisé. • Avant chaque utilisation, vérifiez le bon état et la sécurité de fonctionnement de l'appareil et de ses accessoires. N'utilisez pas l'appareil s'il est endommagé.

ATTENTION • N'insérez pas d'objets dans le logement du bloc-batterie, à l'exception des blocs-batteries du système Battery Power 4 V de KÄRCHER.

Manipulation sûre

- ⚠ DANGER** • Risque d'asphyxie. Ne laissez pas les matériaux d'emballage à la portée des enfants.

- ⚠ AVERTISSEMENT** • Utilisez l'appareil uniquement conformément à l'usage prévu. Respectez les conditions locales et portez attention aux tiers, en particulier aux enfants, lors de travaux avec l'appareil. • Dans des zones dangereuses (p.ex. stations service), respectez les consignes de sécurité correspondantes. N'utilisez pas l'appareil dans des locaux à risque d'explosion. • Les enfants et les personnes qui n'ont pas pris connaissance de ces instructions ne peuvent pas utiliser cet appareil. Des dispositions locales peuvent limiter l'âge de l'utilisateur. • L'appareil ne doit pas être utilisé par des enfants ou personnes dont les capacités physiques, sensorielles ou mentales sont réduites ou qui ne disposent pas de l'expérience et/ou des connaissances nécessaires. • Les personnes dont les capacités physiques sensorielles ou mentales sont réduites ou qui manquent d'expérience ou de connaissance peuvent utiliser l'appareil, si elles sont correctement surveillées ou si elles ont été instruites sur l'utilisation sûre de l'appareil et comprennent les dangers qui en résultent. • Les enfants ne sont pas autorisés à jouer avec l'appareil. • Surveillez les enfants pour s'assurer qu'ils ne jouent pas avec l'appareil. • Tenez l'appareil hors de portée des enfants lorsqu'il refroidit. • Les enfants ne peuvent effectuer le nettoyage et l'entretien de l'appareil que sous surveillance. • Éloignez les parties du corps (p. ex. les doigts, les cheveux) des rouleaux de nettoyage rotatifs • Risque de blessures dû à des objets pointus (p. ex. des éclats). Protégez vos mains pendant le nettoyage de la tête de lavage.

- ⚠ PRÉCAUTION** • N'utilisez pas l'appareil s'il est tombé auparavant, s'il est visiblement endommagé ou non étanche. • Utilisez ou stockez l'appareil uniquement conformément à la description ou à la figure. • Risque d'accidents ou de dommages en cas de chute de l'appareil. Avant toute opération avec ou au niveau de l'appareil, vous devez veiller à une bonne stabilité. • Ne laissez jamais l'appareil sans surveillance lorsqu'il fonctionne.

- ATTENTION** • Dommages de l'appareil. Ne remplissez jamais de solvants, liquides contenant des solvants ou acides non dilués (détergent, essence, diluant pour peinture et acétone, p.ex.) dans le réservoir d'eau. • Ne mettez l'appareil sous tension que lorsque le réservoir d'eau propre et le bac d'eau sale sont installés. • N'aspirez pas d'objets acérés ou volumineux, tels que

p. ex. des tessons, du gravier ou des pièces de jouets.
 • Ne remplissez pas d'acide acétique, de produit détartrant, d'huiles essentielles ou de produits analogues dans le réservoir d'eau propre. Veillez également à ne pas aspirer ces substances avec l'appareil. • Utilisez l'appareil uniquement sur des sols durs présentant un revêtement imperméable, tels que p. ex. un parquet laqué, des carreaux émaillés ou du linoléum. • N'utilisez pas l'appareil pour nettoyer des tapis ou des moquettes.
 • Ne faites pas passer l'appareil sur la grille de sol de chauffages convecteurs. L'appareil ne peut pas absorber l'eau qui s'échappe lorsqu'il passe sur la grille.
 • Éteignez l'appareil au niveau de l'interrupteur principal / de l'interrupteur de l'appareil en cas de pauses de travail prolongées et après utilisation. • N'utilisez pas l'appareil à des températures inférieures à 0 °C. • Protégez l'appareil contre la pluie. Ne stockez pas l'appareil à l'extérieur.

Symboles sur l'appareil



DANGER

Risque d'électrocution

L'appareil contient des composants électriques.

Ne nettoyez jamais l'appareil à l'eau courante. Ne plongez pas l'appareil dans l'eau.

Description de l'appareil

Le présent manuel d'utilisation décrit l'équipement complet. L'étendue de livraison varie selon les modèles (voir l'emballage).

Pour les figures, voir la page des graphiques.

Illustration A

- ① Interrupteur MARCHE/ARRÊT
- ② Touche de réglage du niveau de nettoyage
Commutation entre les niveaux de nettoyage 1 et 2
- ③ Affichage «niveau de nettoyage 2»
Augmentation de la vitesse des rouleaux et de la quantité d'eau
- ④ Affichage «niveau de nettoyage 1»
Vitesse normale des rouleaux et quantité d'eau
- ⑤ Affichage « MIN MAX » (rouge)
Le réservoir d'eau propre est vide
Le bac d'eau sale est plein
- ⑥ Affichage «batterie» (vert)
Affichage de l'autonomie de la batterie
- ⑦ Poignée de sécurité anti-dérappage
- ⑧ Poignée
- ⑨ Réservoir d'eau propre
- ⑩ Bloc-batterie (KÄRCHER Battery Power 4 V)
- ⑪ Chargeur rapide Duo (KÄRCHER Battery Power 4 V)
- ⑫ Logement du bloc-batterie
- ⑬ Filtres à cheveux amovibles
- ⑭ Tête de lavage
- ⑮ Touche de déverrouillage pour filtre à cheveux

- ⑯ Bouton de déverrouillage de la poignée
- ⑰ Languelette du bac d'eau sale
- ⑱ Bac d'eau sale
- ⑲ Rouleaux de nettoyage Universal
- ⑳ * Rouleaux de nettoyage pour sols en pierre
- ㉑ Brosse de nettoyage
- ㉒ Produit de nettoyage RM 536 (30 ml)
- ㉓ * Produit de nettoyage RM 536 (500 ml)
- ㉔ * Produit de nettoyage RM 537 (30 ml)
- ㉕ Station de parking et de nettoyage
- ㉖ Rehausse pour le rangement des rouleaux

* en option

Montage

Monter la poignée

1. Maintenir fermement l'appareil de base.
2. Introduire la baguette de la poignée jusqu'en butée dans l'appareil de base jusqu'à ce qu'elle s'enclenche de manière audible. La baguette de la poignée doit être bien positionnée dans l'appareil.

Illustration B

Mise en service

Charger les blocs-batteries

1. Charger les blocs-batteries (voir le manuel d'utilisation et les consignes de sécurité du bloc-batterie et du chargeur).

Illustration C

Insertion des blocs-batteries

1. Pousser les blocs-batteries dans le logement des blocs-batteries de l'appareil jusqu'à ce qu'il s'enclenche de manière audible.

Illustration D

Insertion du bac d'eau sale

1. Placer le bac d'eau sale sur le sol.
2. Placer l'appareil sur le bac d'eau sale et appuyer vers le bas de manière à ce que le bac d'eau sale s'enclenche de manière audible.

Illustration E

Le bac d'eau sale doit être bien positionné dans l'appareil.

Montage des rouleaux

1. Tourner les rouleaux de nettoyage sur le porte-rouleau jusqu'en butée.

Illustration F

2. Veiller à faire coïncider les couleurs entre l'intérieur du rouleau et le support de rouleau sur l'appareil (p. ex. bleu avec bleu).
3. Après le montage, vérifier que les rouleaux de nettoyage sont bien fixés.

Remplir le réservoir d'eau propre

1. Saisir le réservoir d'eau propre par les poignées encastrées latérales et le retirer de l'appareil.
2. Ouvrir le verrouillage du réservoir et le tourner sur le côté.

Illustration G

- Remplir le réservoir d'eau propre avec de l'eau du robinet froide ou tiède.
- Si nécessaire, ajouter du produit de nettoyage et d'entretien KÄRCHER dans le réservoir d'eau propre.

ATTENTION

Surdosage ou sous-dosage de produits de nettoyage ou d'entretien

Peut entraîner de mauvais résultats de nettoyage.

Faire attention au dosage de produits de nettoyage ou d'entretien recommandés.

- Fermer le bouchon du réservoir.
- Insérer le réservoir d'eau propre dans l'appareil.

Illustration H

Le réservoir d'eau propre doit être bien positionné dans l'appareil.

Utilisation

Remarques générales sur le fonctionnement

ATTENTION

Humidité

Dommmages matériels sur les sols délicats

Avant d'utiliser l'appareil, vérifier la résistance à l'eau du sol dans un endroit peu visible.

Ne pas nettoyer de revêtements sensibles à l'eau, tels que p. ex. les sols en liège non traités, car de l'humidité peut pénétrer et endommager le sol.

ATTENTION

Dommmage matériel

Dommmages matériels sur l'appareil dus à des objets pointus, volumineux, encombrants.

L'appareil ne doit pas être stocké et utilisé sur des déchets volumineux et des objets durs, car les pièces peuvent se coincer sous le bac d'eau sale et provoquer des rayures sur le sol et le réservoir.

Avant de commencer à travailler et ranger l'appareil, retirer les objets tels que p. ex. les tessons, les graviers, vis ou pièces de jouets sur le sol.

Illustration AF

Remarque

- Pour éviter les rayures, testez l'appareil sur un endroit peu visible avant toute utilisation sur des surfaces fragiles, p. ex. bois ou céramique.
- Ne demeurez pas sur un endroit, mais restez en mouvement.
- Respectez les consignes du fabricant du revêtement de sol.

Remarque

Reculer vers la porte pour qu'il n'y ait pas de traces de pas sur le sol fraîchement essuyé.

Illustration AG

- Le nettoyage du sol se fait en déplaçant l'appareil d'avant en arrière à une vitesse similaire à l'aspirateur.

Remarque

Pour un résultat de nettoyage optimal, laver les rouleaux en machine à laver à 60 °C avant la première utilisation.

ATTENTION

Dommmages matériels dus à des rouleaux non fixés. Le lave-linge risque d'être endommagé.

Placer les rouleaux dans un filet à linge et ajouter du linge à laver dans la machine.

ATTENTION

Dommmages dus au nettoyage des rouleaux avec de l'assouplissant ou à l'aide d'un sèche-linge

Endommagement des microfibrés

N'utilisez pas d'assouplissant lors du nettoyage dans le lave-linge.

Ne placez pas les rouleaux dans le sèche-linge.

Commencer le travail

ATTENTION

Avance incontrôlée

Dommmages sur l'appareil et matériels

Dès que l'appareil est activé, les rouleaux de nettoyage commencent à tourner.

Tenez fermement la poignée pour que l'appareil n'avance pas tout seul.

△ PRÉCAUTION

Risque de blessures

Dès que l'appareil est activé, les rouleaux de nettoyage commencent à tourner. Un déplacement incontrôlé peut entraîner des blessures.

Tenez fermement la poignée pour que l'appareil n'avance pas tout seul.

ATTENTION

Réservoir d'eau propre ou bac d'eau sale non en place

Dommmage matériel

Avant de commencer les travaux de nettoyage, assurez-vous que le réservoir d'eau propre est rempli d'eau et que le bac d'eau sale est inséré dans l'appareil.

- Appuyer sur l'interrupteur MARCHE/ARRÊT.

Illustration I

L'appareil démarre.

L'affichage du niveau de nettoyage 1 pour la vitesse normale du rouleau et la quantité d'eau s'allume.

- Attendre que les rouleaux tournent.
- Passer au niveau de nettoyage 2 à l'aide du bouton de réglage du niveau de nettoyage.

Illustration J

La vitesse des rouleaux et la quantité d'eau sont augmentées.

L'affichage du niveau de nettoyage 2 s'allume.

- Conduire l'appareil d'avant en arrière jusqu'à ce que les rouleaux soient suffisamment humides.

Remarque

Le réglage du niveau de nettoyage 1 ou du niveau de nettoyage 2 dépend de la surface à nettoyer (p. ex. sol en bois ou en pierre).

Lors de la première mise en service, l'appareil est réglé sur le niveau de nettoyage 1.

Le dernier réglage du niveau de nettoyage est toujours activé après une interruption de travail ou une remise en service.

Autonomie de la batterie

L'affichage « Batterie » indique l'autonomie de la batterie :

- 3 LED allumées - 70 % à 100 % d'autonomie de la batterie
- 2 LED allumées - 40 % à 70 % d'autonomie de la batterie
- 1 LED allumée - 20 % à 40 % d'autonomie de la batterie

Illustration L

Un mouvement de marche-arrêt des rouleaux et des signaux visuels avertissent de l'épuisement de la batterie.

- Environ 5 minutes avant que la batterie soit vide, la LED la plus basse clignote et les rouleaux tournent trois fois sous la forme d'un mouvement rapide marche-arrêt.
- Une fois que la batterie est vide et que l'appareil s'est éteint, toutes les LED clignotent pendant 30 secondes.

Vider le bac d'eau sale et remplir le liquide de nettoyage

1. Appuyer sur l'interrupteur MARCHE/ARRÊT. L'appareil s'éteint.
2. Fixer la tête au sol avec le pied et pousser la poignée vers l'avant. L'appareil tient debout tout seul.

Illustration M

3. Détacher le bac d'eau sale : poser le pied sur la languette du bac d'eau sale et pousser la barre de manœuvre vers l'avant.

Illustration N

Le bac d'eau sale se détache de l'appareil.

4. Pour la vidange, ne pas transporter le bac d'eau sale par le couvercle supérieur, mais horizontalement par les côtés étroits avec les deux mains.
5. Vider le bac d'eau sale par l'ouverture dans le couvercle. Si des encrassements demeurent, retirer le couvercle du bac d'eau sale et rincer le bac d'eau sale avec de l'eau claire.

Illustration O

6. Insérer le bac d'eau sale (voir le chapitre *Insertion du bac d'eau sale*).

- Si le réservoir d'eau propre est vide, l'affichage « MIN MAX » (rouge) s'allume.

Illustration K

7. Remplir le réservoir d'eau propre (voir chapitre *Remplir le réservoir d'eau propre*).

ATTENTION

Danger dû à une fuite d'eau

Risque d'endommagement

Videz le bac d'eau sale chaque fois que le réservoir d'eau propre est vide et avant de remplir le réservoir d'eau propre, afin d'éviter que le bac d'eau sale ne déborde.

Interruption du fonctionnement

ATTENTION

Rouleaux humides

Endommagements des sols sensibles dus à l'humidité
Lors d'arrêts de travail prolongés, il est conseillé de placer l'appareil dans la station de parking et de nettoyage afin d'éviter que les rouleaux humides n'endommagent les sols fragiles.

1. Appuyer sur l'interrupteur MARCHE/ARRÊT. L'appareil s'éteint.
 2. Fixer la tête au sol avec le pied et pousser la poignée vers l'avant. L'appareil tient debout tout seul.
- Illustration M**
3. Placer l'appareil sur la station de parking et de nettoyage.

Fin du fonctionnement

1. Appuyer sur l'interrupteur MARCHE/ARRÊT. L'appareil s'éteint.
2. Fixer la tête au sol avec le pied et pousser la poignée vers l'avant. L'appareil tient debout tout seul.

Illustration M

3. Placer l'appareil sur la station de parking et de nettoyage.

Illustration Y

ATTENTION

Salissures incrustées

Les salissures incrustées peuvent endommager durablement l'appareil.

Il est recommandé de nettoyer complètement l'appareil après chaque utilisation.

4. Nettoyer l'appareil (voir chapitre *Nettoyage de la tête de lavage par rinçage*).

Rangement de l'appareil

ATTENTION

Liquides/salissures humides

Si l'appareil contient encore des liquides/salissures humides pendant le stockage, cela peut entraîner des odeurs.

Lors du stockage de l'appareil, videz complètement le réservoir d'eau propre et le bac d'eau sale.

Utilisez la brosse de nettoyage pour éliminer les cheveux et les particules de salissures du filtre à cheveux sur le couvercle de la tête de lavage.

Laissez les rouleaux nettoyés sécher à l'air, p. ex. montés sur l'appareil sur la station de parking. Ne pas laisser sécher les rouleaux humides dans des placards fermés.

1. Laisser sécher le bac d'eau sale vide avant de le remettre dans l'appareil.
 2. Placer l'appareil sur la station de parking et de nettoyage.
- Illustration Z**
3. Appuyer sur la touche de déverrouillage de la poignée.
 4. Tirer la poignée vers le haut.
 5. Accrocher la poignée sur l'appareil avec la languette.

Illustration AA

6. Pour sécher, placer les rouleaux mouillés sur les rehaussements de la station de parking et de nettoyage.

Illustration AB

7. Retirer les blocs-batteries (voir chapitre *Retirer les blocs-batteries*).
8. Charger les blocs-batteries, voir le manuel d'utilisation et les consignes de sécurité du bloc-batterie et du chargeur.
9. Conserver l'appareil dans un endroit sec.

Illustration AD

Retirer les blocs-batteries

Remarque

Dans le cas de longues périodes d'arrêt, retirer les blocs-batteries de l'appareil et les sécuriser contre toute utilisation intempestive.

1. Appuyer sur l'interrupteur MARCHE/ARRÊT. L'appareil s'éteint.
2. Appuyer sur la touche de déverrouillage des blocs-batteries et retirer les blocs-batteries de leur logement.

Illustration AE

Entretien et maintenance

Remarques générales

⚠ AVERTISSEMENT

Risque dû au démarrage intempestif de l'appareil

Risque de blessures

Retirez les blocs-batteries de l'appareil avant toute intervention.

Nettoyage de la tête de lavage par rinçage

ATTENTION

Restes de salissures ou de détergent

Le bac d'eau sale et les filtres à cheveux doivent être nettoyés régulièrement afin qu'aucune salissure ne s'incruste dans le réservoir ou dans les filtres à cheveux. Si l'appareil n'est pas nettoyé à l'issue de l'opération, des particules de salissures peuvent obstruer les filtres à cheveux et les fentes. De plus, l'accumulation de salissures et de bactéries peut créer une odeur désagréable dans l'appareil.

Une fois le travail terminé, placer l'appareil dans la station de parking et de nettoyage et lancer le processus de rinçage.

Nettoyer la tête de lavage dans la station de parking et de nettoyage uniquement avec le processus de rinçage automatique et non en versant de l'eau séparément dans la station. Veiller à ce que le bac d'eau sale soit en place.

Ne maintenez pas la partie inférieure de la tête de lavage sous l'eau.

1. Appuyer sur l'interrupteur MARCHE/ARRÊT.

L'appareil s'éteint.

2. Fixer la tête au sol avec le pied et pousser la poignée vers l'avant.

L'appareil tient debout tout seul.

Illustration M

3. Détacher le bac d'eau sale : poser le pied sur la languette du bac d'eau sale et pousser la barre de manœuvre vers l'avant.

Illustration N

4. Vider le bac d'eau sale et le remettre en place jusqu'à ce qu'il s'enclenche (voir chapitre *Vider le bac d'eau sale et remplir le liquide de nettoyage*).
5. Placer l'appareil dans la station de parking et de nettoyage avec un bac d'eau sale vide.

6. Remplir le réservoir d'eau propre avec 100 ml d'eau propre sans produit de nettoyage ou d'entretien jusqu'au repère sur l'autocollant (voir chapitre *Remplir le réservoir d'eau propre*).

Illustration P

Remarque

Il n'est pas nécessaire d'ajouter de détergent pendant le processus de rinçage.

7. Maintenir l'interrupteur ON/OFF et le bouton de réglage du niveau de nettoyage appuyés simultanément pendant 3 secondes.

Illustration Q

8. Les affichages s'allument à plusieurs reprises de haut en bas.
Le processus de rinçage commence et dure environ 90 secondes.

Illustration R

Remarque

Au début du processus de rinçage, l'eau s'écoule du réservoir d'eau propre sur les rouleaux pendant environ 45 secondes. Pendant ce temps, l'appareil est silencieux. Ce n'est qu'à la fin du processus de rinçage que les rouleaux commencent à tourner pendant environ 30 secondes.

9. Une fois le processus de rinçage terminé, l'affichage « MIN MAX » (rouge) clignote pendant 10 secondes.

Illustration K

10. Détacher le bac d'eau sale : poser le pied sur la languette du bac d'eau sale et pousser la barre de manœuvre vers l'avant.

Illustration N

11. Vider et nettoyer le bac d'eau sale (voir chapitre *Nettoyer le bac d'eau sale*).
12. Appuyer sur les boutons de déverrouillage des filtres à cheveux.
Les filtres à cheveux se détachent.
13. Retirer et nettoyer les filtres à cheveux (voir chapitre *Nettoyer les filtres à cheveux*).

Illustration S

14. Retirer et nettoyer les rouleaux (voir chapitre *Nettoyer les rouleaux*).

Illustration T

15. S'il reste de l'eau dans le réservoir d'eau propre, le retirer et le vider.

Nettoyer le bac d'eau sale

ATTENTION

Salissures incrustées

Les salissures incrustées peuvent endommager durablement l'appareil.

Nettoyez régulièrement le bac d'eau sale.

Pour obtenir des informations sur l'affichage du bac d'eau sale et la procédure à suivre pour le bac d'eau sale, voir le chapitre *Vider le bac d'eau sale et remplir le liquide de nettoyage*.

1. Retirer le couvercle du bac d'eau sale.
2. Nettoyer le bac d'eau sale et le couvercle avec de l'eau du robinet.

Illustration U

3. Alternativement, le bac d'eau sale peut être nettoyé en lave-vaisselle.

Remarque

Le nettoyage en lave-vaisselle peut rendre collants les caoutchoucs des clapets du bac d'eau sale. L'étanchéité n'est cependant pas influencée.

Nettoyer les rouleaux

ATTENTION

Résidus de détergent dans les rouleaux

Formation de mousse

Lavez les rouleaux à l'eau courante après chaque utilisation ou nettoyez-les dans la lave-linge.

ATTENTION

Dommages dus au nettoyage des rouleaux avec de l'assouplissant ou à l'aide d'un sèche-linge

Endommagement des microfibras

N'utilisez pas d'assouplissant lors du nettoyage dans la lave-linge.

Ne placez pas les rouleaux dans le sèche-linge.

ATTENTION

Dommages matériels dus à des rouleaux non fixés
Le lave-linge risque d'être endommagé.

Placer les rouleaux dans un filet à linge et ajouter du linge à laver dans la machine.

1. Appuyer sur l'interrupteur MARCHE/ARRÊT.
L'appareil s'éteint.
2. Fixer la tête au sol avec le pied et pousser la poignée vers l'avant.
L'appareil tient debout tout seul.

Illustration M

3. Placer l'appareil sur la station de parking et de nettoyage.

Illustration Y

ATTENTION

Utilisation de produits de nettoyage et d'entretien inappropriés

L'utilisation de produits de nettoyage et d'entretien inappropriés peut endommager l'appareil et entraîner l'exclusion de la garantie.

Utilisez uniquement les détergents KÄRCHER.

Faites attention au dosage correct.

Remarque

Utilisez des produits de nettoyage ou d'entretien KÄRCHER pour le nettoyage des sols si nécessaire.

- Lors du dosage des produits de nettoyage et d'entretien, faites attention aux informations de quantité du fabricant.
- Pour éviter la formation de mousse, remplir d'abord le réservoir d'eau propre avec de l'eau, puis avec des produits de nettoyage ou d'entretien.
- Pour éviter de déborder, laisser de l'espace pour les produits de nettoyage ou d'entretien lors du remplissage de l'eau. Pour ce faire, observer le repère Max sur le réservoir d'eau propre.

Aide en cas de défauts

Les défauts ont souvent des causes simples que vous pouvez vous-même éliminer à l'aide de l'aperçu suivant. En cas de doute, ou en absence de mention des défauts, veuillez vous adresser au service après-vente autorisé.

L'appareil ne fonctionne pas

Les blocs-batteries ne sont pas correctement insérés dans l'appareil.

- Pousser les blocs-batteries dans leur logement sur l'appareil jusqu'à ce qu'ils s'enclenchent.

L'état de charge des blocs-batteries est trop faible.

- Charger les blocs-batteries, voir chapitre *Charger les blocs-batteries*.

Les blocs-batteries ou le chargeur sont défectueux.

- Remplacer les blocs-batteries ou le chargeur, voir chapitre *Utilisation conforme*.

La LED de l'indicateur de défauts (affichage

« Batterie ») clignote lorsque l'appareil est activé, et il ne se met pas en marche.

Les blocs-batteries sont vides.

- Charger les blocs-batteries, voir chapitre *Charger les blocs-batteries*.

La LED de l'indicateur de défauts (affichage

« Batterie ») clignote en cours de fonctionnement

L'appareil surchauffe en cours de fonctionnement (p. ex. à des températures ambiantes élevées).

- Interrompre l'opération et laisser refroidir l'appareil.
- Laisser refroidir l'appareil s'il se désactive.

L'appareil ne peut être remis sous tension que lorsqu'il a suffisamment refroidi.

L'affichage s'allume à plusieurs reprises de haut en bas

L'appareil est en cours de rinçage de 90 secondes pour nettoyer la tête de lavage.

- Attendre environ 90 secondes. Ensuite, le processus de rinçage est terminé et l'affichage ne s'allume plus (voir chapitre *Nettoyage de la tête de lavage par rinçage*).

L'appareil n'aspire pas les salissures

Il n'y a pas d'eau dans le réservoir d'eau propre. L'affichage « MIN MAX » (rouge) s'allume.

- Sortir les rouleaux de nettoyage par la poignée encastree.

Illustration T

- Nettoyer les rouleaux de nettoyage sous l'eau courante ou les laver dans le lave-linge à max. 60 °C sans produit lessiviel.

Illustration V

- Nettoyer l'entraînement des rouleaux avec un chiffon humide.
- Pour sécher, placer les rouleaux mouillés sur les hauteurs de la station de parking et de nettoyage.

Illustration AB

- Conserver l'appareil dans un endroit sec.

Illustration AD

Nettoyer les filtres à cheveux

ATTENTION

Salissures incrustées

Les salissures incrustées peuvent endommager durablement l'appareil.

Il est recommandé de nettoyer complètement l'appareil après chaque utilisation.

ATTENTION

Salissures incrustées

Les salissures incrustées peuvent endommager durablement l'appareil.

Nettoyez régulièrement les rouleaux de nettoyage avec une brosse de nettoyage.

ATTENTION

Domages causés par le nettoyage des filtres à cheveux dans le lave-vaisselle

À la suite du processus de rinçage, le rebord racler peut se déformer et donc ne plus appuyer correctement sur les rouleaux. Le résultat du nettoyage est ainsi amoindri.

Ne nettoyez pas les filtres à cheveux au lave-vaisselle, mais sous l'eau courante.

- Appuyer sur l'interrupteur MARCHE/ARRÊT. L'appareil s'éteint.
- Fixer la tête au sol avec le pied et pousser la poignée vers l'avant. L'appareil tient debout tout seul.

Illustration M

- Placer l'appareil sur la station de parking et de nettoyage.

Illustration Y

- Appuyer sur les boutons de déverrouillage des filtres à cheveux.

Illustration S

Les filtres à cheveux se détachent et peuvent être retirés.

- Nettoyer régulièrement les filtres à cheveux sous l'eau courante.
- Retirer les salissures incrustées, p. ex. dans le peigne des filtres, avec la brosse de nettoyage.

Illustration X

Illustration W

- Insérer les filtres à cheveux dans la tête de lavage et les enclencher. Les deux filtres à cheveux doivent être bien fixés dans l'appareil.

Illustration AC

- Ajouter de l'eau dans le réservoir d'eau propre, voir chapitre *Vider le bac d'eau sale et remplir le liquide de nettoyage*.

Le réservoir d'eau propre n'est pas correctement logé dans l'appareil.

- Insérer le réservoir d'eau propre de sorte qu'il soit fermement logé dans l'appareil.

Le bac d'eau sale est manquant ou n'est pas fixé correctement dans l'appareil.

- Insérer le bac d'eau sale dans l'appareil de sorte qu'il s'enclenche de manière audible.

Les filtres à cheveux sont manquants ou ne reposent pas correctement dans l'appareil.

- Insérer correctement les filtres à cheveux dans l'appareil.

Les rouleaux sont manquants ou ne reposent pas correctement dans l'appareil.

- Insérer les rouleaux ou les tourner sur le porte-rouleaux jusqu'en butée.

Les rouleaux sont sales ou usés.

- Nettoyer les rouleaux (voir chapitre *Nettoyer les rouleaux*) ou les remplacer.

Les rouleaux sont trop secs.

Les rouleaux ne sont pas suffisamment humides.

- Humidifier les rouleaux, voir chapitre *Commencer le travail*.
- Humidifier les rouleaux sous le robinet, les essorer et les insérer dans l'appareil.

Les rouleaux tournent hors du support de rouleaux et la rotation des rouleaux ne commence pas

Après avoir appuyé sur l'interrupteur MARCHE/ARRÊT, le mouvement d'essayage vers l'avant ou vers l'arrière a commencé directement.

- Après avoir appuyé sur l'interrupteur MARCHE/ARRÊT, attendre que les rouleaux tournent et commencer seulement ensuite le mouvement d'essayage vers l'avant ou vers l'arrière.

Résultat de nettoyage insatisfaisant

Les rouleaux n'ont pas été lavés avant la première utilisation.

- Laver les rouleaux à 60 °C max. en machine à laver. Remarques, voir chapitre *Remarques générales sur le fonctionnement*.

Les rouleaux sont sales.

- Nettoyer les rouleaux, voir chapitre *Nettoyer les rouleaux*.

Les rouleaux ne sont pas suffisamment humides.

- Humidifier les rouleaux, voir chapitre *Commencer le travail*.

Un détergent ou un dosage incorrect a été utilisé.

- Utiliser exclusivement un produit d'entretien KÄRCHER et s'assurer que le dosage est correct.

Des résidus de produits d'entretien étrangers se trouvent sur le sol.

- Nettoyer soigneusement les rouleaux avec de l'eau pour retirer les résidus de détergent.
- Nettoyer plusieurs fois le sol avec l'appareil et des rouleaux propres sans utiliser de produit d'entretien. Les résidus de détergent sur le sol sont éliminés.

L'absorption d'eau n'est pas optimale

Les filtres à cheveux ne sont pas correctement installés dans l'appareil.

- Insérer correctement les filtres à cheveux dans l'appareil.

Les rouleaux sont usés.

- Remplacer les rouleaux.

L'appareil perd de l'eau sale.

Le bac d'eau sale est plein.

- Vider immédiatement le bac d'eau sale, voir chapitre *Vider le bac d'eau sale et remplir le liquide de nettoyage*.

Le bac d'eau sale n'est pas correctement logé dans l'appareil.

- Insérer le bac d'eau sale dans l'appareil de sorte qu'il s'enclenche de manière audible. Le bac d'eau sale doit être bien positionné dans l'appareil.

Les filtres à cheveux ne sont pas correctement installés dans l'appareil.

- Insérer correctement les filtres à cheveux dans l'appareil.

Le bac d'eau sale est endommagé.

- Contacter le service après-vente autorisé.

L'appareil se coince dans des fentes en cours d'utilisation

Les picots situés sous le bac d'eau sale sont endommagés ou usés.

- Contacter le service après-vente autorisé.

Caractéristiques techniques

		FC 4-4
Raccordement électrique		
Tension	V	7,2 - 7,4
Type de protection		IPX4
Classe de protection de l'appareil		III
Puissance nominale de l'appareil	W	30
Tension nominale des batteries	V	2x 3,6/ 3,7
Autonomie max. avec des batteries entièrement chargées (2x 2,5 Ah)	min	30
Volume de remplissage		
Volume du réservoir d'eau propre	ml	400
Volume du bac d'eau sale	ml	200
Dimensions et poids		
Poids (sans accessoires et détergents)	kg	3,5
Longueur	mm	240
Largeur	mm	310
Hauteur	mm	1170

Sous réserve de modifications techniques.

Indice

Impiego conforme alla destinazione d'uso	27
Tutela dell'ambiente	27
Accessori e ricambi	27
Volume di fornitura	27
Garanzia	27
Avvertenze di sicurezza	27
Simboli riportati sull'apparecchio	28
Descrizione dell'apparecchio	28
Montaggio	28
Messa in funzione	28
Messa in funzione	29
Cura e manutenzione	31
Guida alla risoluzione dei guasti	32
Dati tecnici	33

Impiego conforme alla destinazione d'uso

Utilizzare l'apparecchio solo con unità accumulatore e caricabatterie del sistema KÄRCHER Battery Power 4 V.

BP 4V

Le unità accumulatore idonee sono contrassegnate dal simbolo BP 4 V.

BC4V

Caricare l'unità accumulatore solo con il caricabatterie autorizzato per la carica.

Utilizzare il detergente per pavimenti solo per la pulizia di pavimenti duri in abitazioni private e solo su pavimenti duri impermeabili.

Non usare su rivestimenti sensibili all'acqua, come ad es. pavimenti in sughero non trattati, perché l'umidità può penetrare danneggiando il pavimento.

L'apparecchio è adatto per la pulizia di PVC, linoleum, piastrelle, pietra, parquet oliato e cerato, laminato e tutti i rivestimenti per pavimenti resistenti all'acqua.

Tutela dell'ambiente



I materiali di imballaggio sono riciclabili. Smaltire gli imballaggi nel rispetto dell'ambiente.



Gli apparecchi elettrici ed elettronici contenendo materiali riciclabili preziosi e, spesso, componenti come batterie, accumulatori oppure olio che, se usati o smaltiti non correttamente, possono costituire un potenziale pericolo per la salute umana e per l'ambiente. Questi componenti sono tuttavia necessari per un corretto funzionamento dell'apparecchio. Gli apparecchi contrassegnati con questo simbolo non devono essere smaltiti con i rifiuti domestici.

Avvertenze sulle sostanze componenti (REACH)

Per informazioni aggiornate sulle sostanze componenti si veda: www.kaercher.de/REACH

Accessori e ricambi

Utilizzando solamente accessori e ricambi originali, si garantisce un funzionamento sicuro e privo di disturbi dell'apparecchio.

Si possono trovare informazioni riguardo ad accessori e ricambi su www.kaercher.com.

Volume di fornitura

Il volume di fornitura dell'apparecchio è riportato sulla confezione. Disimballare la confezione e controllare che il contenuto sia completo. In caso di accessori mancanti o danni dovuti al trasporto si prega di contattare il rivenditore.

Garanzia

In ogni Paese, valgono le condizioni di garanzia rilasciate dalla nostra società di vendita competente. Entro il termine di garanzia eliminiamo gratuitamente eventuali guasti all'apparecchio, se causati da difetto del materiale o di produzione. Nei casi previsti dalla garanzia si prega di rivolgersi al proprio rivenditore, oppure al più vicino centro di assistenza autorizzato, esibendo lo scontrino di acquisto.

(Indirizzo vedi retro)

Avvertenze di sicurezza

Prima dell'utilizzo iniziale dell'apparecchio leggere le presenti avvertenze di sicurezza, le presenti istruzioni originali, le avvertenze di sicurezza allegate all'unità accumulatore e le istruzioni originali allegate all'unità ac-

cumulatore/caricabatterie e attenersi. Agire secondo quanto indicato nelle istruzioni. Conservare i libretti per un uso futuro o per un successivo proprietario. Osservare sempre sia le indicazioni riportate nelle istruzioni, sia le norme generali vigenti in materia di sicurezza/antinfortunistica.

Livelli di pericolo

⚠ PERICOLO

• Indica un pericolo imminente che determina lesioni gravi o la morte.

⚠ AVVERTIMENTO

• Indica una probabile situazione pericolosa che potrebbe determinare lesioni gravi o la morte.

⚠ PRUDENZA

• Indica una probabile situazione pericolosa che potrebbe causare lesioni leggere.

ATTENZIONE

• Indica una probabile situazione pericolosa che potrebbe determinare danni alle cose.

Componenti elettrici

⚠ **PERICOLO** • Non immergere l'apparecchio in acqua. • Non toccare mai contatti o cavi. • Non esporre l'apparecchio con le unità accumulatore a forte radiazione solare, calore o fuoco.

⚠ **AVVERTIMENTO** • Spegnerne l'apparecchio prima di qualsiasi intervento di cura e manutenzione. • L'apparecchio contiene componenti elettrici, non pulire l'apparecchio sotto acqua corrente.

⚠ **PRUDENZA** • Far eseguire i lavori di riparazione unicamente a un servizio clienti autorizzato. • Prima di ogni utilizzo, verificare che l'apparecchio e gli accessori siano in buone condizioni e in sicurezza operativa. Non utilizzare l'apparecchio se è danneggiato.

ATTENZIONE • Non introdurre alcun oggetto nell'alloggiamento dell'accumulatore, ad eccezione dell'unità accumulatore del sistema KÄRCHER Battery Power 4 V.

Uso sicuro

⚠ **PERICOLO** • Pericolo di soffocamento. Tenere le pellicole di imballaggio fuori dalla portata dei bambini.

⚠ **AVVERTIMENTO** • Utilizzare l'apparecchio esclusivamente in modo conforme alle disposizioni. Rispettare le condizioni locali e, durante l'utilizzo dell'apparecchio, prestare attenzione a terzi, in modo particolare ai bambini. • Rispettare le norme di sicurezza degli ambienti a rischio (per es. stazioni di servizio). Non utilizzare l'apparecchio in locali con rischio di esplosione. • Bambini e persone che non conoscono queste istruzioni non possono utilizzare l'apparecchio. Le disposizioni locali possono limitare l'età degli operatori. • L'apparecchio non è destinato all'utilizzo da parte di bambini o persone con capacità fisiche, sensoriali o mentali ridotte o che non hanno acquisito familiarità con queste istruzioni. • Questo apparecchio può essere usato da persone con limitate capacità fisiche, sensoriali o mentali e da persone che abbiano poca esperienza e/o conoscenza dell'apparecchio, solo se queste vengono supervisionate oppure se hanno ricevuto istruzioni su come usare in sicurezza l'apparecchio e se hanno compreso i pericoli derivanti dall'uso. • Ai bambini non è consentito giocare con l'apparecchio. • Sorvegliare i bambini per assicurarsi che non giochino con l'apparec-

chio. • Tenere l'apparecchio fuori dalla portata dei bambini quando si raffredda. • I bambini possono eseguire la pulizia e la manutenzione dell'utente solo sotto supervisione. • Tenere le parti del corpo (ad es. dita, capelli) lontano dai rulli di pulizia rotanti • Rischio di lesioni a causa di oggetti appuntiti (ad es. schegge). Proteggere le mani durante la pulizia della testina pavimento.

⚠ PRUDENZA. Non utilizzare l'apparecchio se dapprima è caduto a terra, è visibilmente danneggiato o non è ermetico. • Utilizzare o conservare l'apparecchio attenendosi scrupolosamente alla descrizione o alle immagini. • In caso di caduta dell'apparecchio, possono verificarsi incidenti o danni. Prima di qualsiasi attività con o sull'apparecchio, assicurate la stabilità. • Non lasciate mai l'apparecchio privo di sorveglianza, quando in funzione.

ATTENZIONE • Rischio di danneggiare l'apparecchio. Non versare mai solventi, liquidi contenenti solventi o acidi non diluiti (ad es. detersivi, benzina, diluenti per vernici e acetone) nel serbatoio dell'acqua. • Accendere l'apparecchio solo quando sono installati il serbatoio dell'acqua pulita e il serbatoio dell'acqua sporca. • Non utilizzare l'apparecchio per aspirare oggetti appuntiti o di grandi dimensioni, come cocci, ciottoli o pezzi di giocattoli. • Non riempire il serbatoio dell'acqua pulita con aceto, decalcificanti, oli essenziali o altre sostanze simili. Fare anche attenzione a non assorbire queste sostanze con l'apparecchio. • Utilizzare l'apparecchio solo su pavimenti duri con un rivestimento impermeabile, ad es. parquet laccato, piastrelle smaltate o linoleum. • Non utilizzare l'apparecchio per la pulizia di tappeti o moquette. • Non far passare l'apparecchio sopra la griglia a pavimento dei termoconvettori. L'apparecchio non è in grado di assorbire l'acqua che fuoriesce se viene fatto passare sopra la griglia. • Spegnerne l'apparecchio agendo sull'interruttore principale/interruttore dell'apparecchio durante le pause prolungate e dopo l'uso. • Non utilizzate l'apparecchio con temperature inferiori a 0 °C. • Proteggere l'apparecchio dalla pioggia. Conservare l'apparecchio soltanto in ambienti chiusi.

Simboli riportati sull'apparecchio



⚠ PERICOLO

Pericolo di folgorazione

L'apparecchio contiene componenti elettrici.

Non pulire l'apparecchio sotto l'acqua corrente. Non immergere l'apparecchio in acqua.

Descrizione dell'apparecchio

Nelle presenti istruzioni per l'uso viene descritta la dotazione massima. A seconda del modello possono variare gli elementi inclusi in dotazione (vedi imballaggio).

Per le figure vedi pagina dei grafici.

Figura A

- ① Interruttore ON/OFF
- ② Pulsante per impostare il livello di pulizia
Commutazione tra i livelli di pulizia 1 e 2
- ③ Visualizzazione sul display di "livello di pulizia 2"
Velocità del rullo e quantità di acqua maggiori
- ④ Visualizzazione sul display di "livello di pulizia 1"
Velocità del rullo e quantità di acqua normali

- ⑤ Indicazione display "MIN MAX" (rosso)
Il serbatoio dell'acqua pulita è vuoto
Il serbatoio dell'acqua sporca è pieno
- ⑥ Indicazione display "Batteria" (verde)
Visualizzazione della durata della batteria
- ⑦ Impugnatura antiscivolo
- ⑧ Impugnatura
- ⑨ Serbatoio acqua pulita
- ⑩ Unità accumulatore (KÄRCHER Battery Power 4 V)
- ⑪ Caricabatterie rapido Duo (KÄRCHER Battery Power 4 V)
- ⑫ Alloggiamento dell'accumulatore
- ⑬ Filtri per capelli rimovibili
- ⑭ Testina pavimento
- ⑮ Pulsante di rilascio per filtro capelli
- ⑯ Pulsante di rilascio per impugnatura
- ⑰ Linguetta del serbatoio dell'acqua sporca
- ⑱ Serbatoio acqua sporca
- ⑲ Rulli di pulizia universali
- ⑳ * Rulli di pulizia per pavimenti in pietra
- ㉑ Spazzola di pulizia
- ㉒ Detergente RM 536 (30 ml)
- ㉓ * Detergente RM 536 (500 ml)
- ㉔ * Detergente RM 537 (30 ml)
- ㉕ Stazione di parcheggio e di pulizia
- ㉖ Rialzi per la conservazione dei rulli

* opzionale

Montaggio

Montaggio dell'impugnatura

1. Tenere saldamente l'apparecchio base.
2. Inserire l'impugnatura nell'apparecchio base fino alla battuta e fino a sentire l'aggancio. L'impugnatura deve essere fissata saldamente nell'apparecchio.

Figura B

Messa in funzione

Ricarica delle unità accumulatore

1. Caricare le unità accumulatore (vedere le istruzioni per l'uso e le avvertenze di sicurezza dell'unità accumulatore e del caricabatterie).

Figura C

Inserimento unità accumulatore

1. Spingere le unità accumulatore nel loro alloggiamento sull'apparecchio, finché non si sente lo scatto d'innesto.

Figura D

Inserire il serbatoio dell'acqua sporca

1. Posizionare il serbatoio dell'acqua sporca sul pavimento.
2. Disporre l'apparecchio sul serbatoio dell'acqua sporca e premere verso il basso in modo che il ser-

batoio dell'acqua sporca si innesti in modo percettibile.

Figura E

Il serbatoio dell'acqua sporca deve essere fissato saldamente nell'apparecchio.

Montaggio dei rulli

1. Ruotare fino in fondo i rulli di pulizia sull'apposito supporto.
2. Prestare attenzione alla codifica cromatica sull'interno del rullo e sul supporto per rulli sull'apparecchio (ad es. blu con blu).
3. Dopo l'installazione, verificare che i rulli di pulizia siano saldamente inseriti.

Riempimento del serbatoio dell'acqua pulita

1. Afferrare il serbatoio dell'acqua pulita dalle impugnature incassate laterali e rimuoverlo dall'apparecchio.
2. Aprire il tappo del serbatoio e ruotarlo di lato.
3. Riempire il serbatoio dell'acqua pulita con acqua fredda o tiepida.
4. Se necessario, aggiungere i prodotti di pulizia e manutenzione KÄRCHER nel serbatoio dell'acqua pulita.

ATTENZIONE

Sovradosaggio o sottodosaggio di prodotti per la pulizia o la manutenzione

Può comportare una pulizia non soddisfacente.

Prestare attenzione al dosaggio raccomandato per i prodotti per la pulizia o la manutenzione.

5. Chiudere il tappo del serbatoio.
6. Introdurre il serbatoio dell'acqua pulita nell'apparecchio,

Figura H

fissandolo saldamente.

Messa in funzione

Informazioni generali sul funzionamento

ATTENZIONE

Umidità

Danni materiali a pavimenti delicati

Prima di utilizzare l'apparecchio, controllare la resistenza all'acqua del pavimento in un punto poco visibile.

Non usare su rivestimenti sensibili all'acqua, come ad es. pavimenti in sughero non trattati, perché l'umidità può penetrare danneggiando il pavimento.

ATTENZIONE

Danni materiali

Danni materiali al dispositivo causati da oggetti appuntiti e voluminosi.

L'apparecchio non deve essere riposto e utilizzato su sporco grossolano e oggetti, poiché le parti potrebbero rimanere incastrate sotto il serbatoio dell'acqua sporca e graffiare il pavimento e il serbatoio.

Prima di iniziare a lavorare e di riporre l'apparecchio, rimuovere dal pavimento oggetti come ad es. cocci, ciottoli, viti o parti di giocattoli.

Figura AF

Nota

- Per evitare la formazione di strisce, testare l'apparecchio su superfici delicate, ad es. legno o gres porcellanato, su un punto non in vista.
- Non rimanere su un solo posto, ma continuare a muoversi.

- Osservare le indicazioni del produttore della pavimentazione.

Nota

Lavorare andando all'indietro in direzione della porta, in modo da non lasciare impronte sul pavimento appena pulito.

Figura AG

- La pulizia del pavimento viene eseguita spostando l'apparecchio avanti e indietro alla stessa velocità che si utilizzerebbe passando un aspirapolvere.

Nota

Per un risultato di pulizia ottimale, lavare i rulli in lavatrice a 60°C prima del primo utilizzo.

ATTENZIONE

Danni materiali in caso di rulli allentati

Questo può danneggiare la lavatrice.

Posizionare i rulli in una retina per bucato e aggiungere al carico della lavatrice dei capi di bucato.

ATTENZIONE

Danni causati dalla pulizia dei rulli con ammorbidente o dall'asciugatrice

Danni alle microfibre

Non utilizzare l'ammorbidente per il lavaggio in lavatrice.

Non mettere i rulli nell'asciugatrice.

Iniziare a lavorare

ATTENZIONE

Movimento incontrollato

Danni all'apparecchio e agli oggetti

Non appena l'apparecchio viene acceso, i rulli di pulizia cominciano a girare.

Afferrare l'impugnatura in modo che l'apparecchio non si muova da solo.

⚠ PRUDENZA

Pericolo di lesioni

Non appena l'apparecchio viene acceso, i rulli di pulizia cominciano a girare. Un movimento incontrollato può provocare lesioni.

Afferrare l'impugnatura in modo che l'apparecchio non si muova da solo.

ATTENZIONE

Serbatoio dell'acqua pulita o sporca non inserito

Danni materiali

Prima di iniziare i lavori di pulizia, assicurarsi che il serbatoio dell'acqua pulita sia pieno d'acqua e che il serbatoio dell'acqua sporca sia inserito nell'apparecchio.

1. Premere l'interruttore ON/OFF.

Figura I

L'apparecchio si accende.

Si accende l'indicazione del display del livello di pulizia 1, per la velocità dei rulli e la quantità di acqua normali.

2. Attendere finché i rulli ruotano.
3. Passare al livello di pulizia 2 utilizzando il tasto di regolazione.

Figura J

La velocità dei rulli e la quantità di acqua vengono aumentate.

L'indicazione del display del livello di pulizia 2 si illumina.

4. Guidare l'apparecchio avanti e indietro fino a quando i rulli non sono sufficientemente inumiditi.

Nota

L'impostazione del livello di pulizia 1 o del livello di pulizia 2 dipende dalla superficie da pulire (ad es. pavimento in legno o pietra).

Alla prima messa in servizio, l'apparecchio è impostato sul livello di pulizia 1.

Dopo un'interruzione del lavoro o una nuova messa in funzione, si attiva sempre l'ultima impostazione del livello di pulizia.

Durata della batteria

Il display "Batteria" mostra la durata della batteria:

- 3 LED si accendono - durata della batteria dal 70% al 100%
- 2 LED si accendono - durata della batteria dal 40% al 70%
- 1 LED si accende - durata della batteria dal 20% al 40%

Figura L

Un movimento di avvio e arresto del rullo e segnali ottici segnalano la presenza di una batteria scarica.

- Circa 5 minuti prima che la batteria sia scarica, il LED più basso lampeggia e i rulli ruotano tre volte con un rapido movimento di avvio e arresto.
- Quando la batteria è completamente scarica e l'apparecchio si è spento, tutti i LED lampeggiano per 30 secondi.

Svuotamento del serbatoio dell'acqua sporca e rabbocco del liquido detergente

1. Premere l'interruttore ON/OFF.
L'apparecchio si spegne.
2. Fissare la testina pavimento con il piede e premere l'impugnatura in avanti.
L'apparecchio sta in piedi da solo.

Figura M

3. Allentare il serbatoio dell'acqua sporca: posizionarsi con il piede sulla linguetta del serbatoio dell'acqua sporca e premere in avanti l'impugnatura.

Figura N

Il serbatoio dell'acqua sporca si stacca dall'apparecchio.

4. Per lo svuotamento, non trasportare il serbatoio dell'acqua sporca dai coperchi superiori, bensì orizzontalmente con entrambe le mani.
5. Svuotare il serbatoio dell'acqua sporca attraverso le aperture. In caso di sporco ostinato, rimuovere i coperchi del serbatoio dell'acqua sporca e sciacquare il serbatoio con acqua pulita.

Figura O

6. Inserire il serbatoio dell'acqua sporca (vedi capitolo *Inserire il serbatoio dell'acqua sporca*).
- Se il serbatoio dell'acqua pulita è vuoto, si accende l'indicazione display "MIN MAX" (rosso).

Figura K

7. Riempire il serbatoio dell'acqua pulita (vedi capitolo *Riempimento del serbatoio dell'acqua pulita*).

ATTENZIONE

Pericolo dovuto alla fuoriuscita d'acqua

Pericolo di danneggiamento

Svuotare il serbatoio dell'acqua sporca ogni volta che il serbatoio dell'acqua pulita è vuoto e prima di riempire il serbatoio dell'acqua pulita per evitare che il serbatoio dell'acqua sporca trabocchi.

Interruzione del funzionamento

ATTENZIONE

Rulli umidi

Danni da umidità a pavimenti delicati

In caso di pause prolungate dal lavoro, si consiglia di riporre l'apparecchio nella stazione di parcheggio e di pulizia per evitare che i rulli bagnati possano danneggiare i pavimenti delicati.

1. Premere l'interruttore ON/OFF.
L'apparecchio si spegne.
2. Fissare la testina pavimento con il piede e premere l'impugnatura in avanti.
L'apparecchio sta in piedi da solo.
Figura M
3. Disporre l'apparecchio sulla stazione di parcheggio e di pulizia.

Termine del funzionamento

1. Premere l'interruttore ON/OFF.
L'apparecchio si spegne.
2. Fissare la testina pavimento con il piede e premere l'impugnatura in avanti.
L'apparecchio sta in piedi da solo.
Figura M
3. Disporre l'apparecchio sulla stazione di parcheggio e di pulizia.

Figura Y

ATTENZIONE

Sporco ostinato

Lo sporco ostinato può danneggiare l'apparecchio, a lungo termine.

Si consiglia di pulire completamente l'apparecchio dopo ogni utilizzo.

4. Pulire l'apparecchio (vedere il capitolo *Pulizia della testina pavimento mediante risciacquo*).

Conservazione dell'apparecchio

ATTENZIONE

Liquidi / sporco umido

Se l'apparecchio contiene ancora liquidi/sporco umido quando viene conservato, possono generarsi odori sgradevoli.

Quando si ripone l'apparecchio, svuotare completamente il serbatoio dell'acqua pulita e quello dell'acqua sporca.

Utilizzare la spazzola per la pulizia per rimuovere i capelli e le particelle di sporco dal filtro per capelli sul coperchio della testina pavimento.

Lasciare asciugare all'aria i rulli puliti, ad es. sui rialzi della stazione di parcheggio. Non far asciugare i rulli bagnati in armadi chiusi.

1. Lasciare asciugare il serbatoio dell'acqua sporca vuoto prima di inserirlo nell'apparecchio.
2. Disporre l'apparecchio sulla stazione di parcheggio e di pulizia.

Figura Z

3. Premere il tasto di sblocco dell'impugnatura.
4. Allontanare l'impugnatura verso l'alto.
5. Agganciare l'impugnatura con la linguetta sull'apparecchio.

Figura AB

6. Per asciugare, posizionare i rulli bagnati sui rialzi della stazione di parcheggio e di pulizia.
- Figura AB**
7. Rimuovere le unità accumulatore (vedere il capitolo *Rimozione delle unità accumulatore*).

- Caricare le unità accumulatore, vedi le istruzioni per l'uso e le avvertenze di sicurezza dell'unità accumulatore e del caricabatterie.
- Custodire l'apparecchio in ambienti asciutti.

Figura AD

Rimozione delle unità accumulatore

Nota

In caso di interruzioni di lavoro prolungate, rimuovere entrambe le unità accumulatore dall'apparecchio e assicurare lo stesso contro l'utilizzo non autorizzato.

- Premere l'interruttore ON/OFF.
L'apparecchio si spegne.
- Premere i tasti di sblocco delle unità accumulatore ed estrarre le unità accumulatore dal loro alloggiamento.

Figura AE

Cura e manutenzione

Avvertenze generali

⚠ AVVERTIMENTO

Pericolo derivante dall'avvio involontario dell'apparecchio

Pericolo di lesioni

Prima di qualunque lavoro, togliere dall'apparecchio le unità accumulatore.

Pulizia della testina pavimento mediante risciacquo

ATTENZIONE

Residui di sporco o detergenti

Il serbatoio dell'acqua sporca e il filtro per capelli devono essere puliti regolarmente in modo che non vi rimanga sporco. Se l'apparecchio non viene pulito dopo la fine del funzionamento, le particelle di sporco possono ostruire i filtri per capelli e le fessure. Inoltre, l'accumulo di sporco e batteri può generare un odore sgradevole nell'apparecchio.

Dopo aver finito di lavorare, posizionare l'apparecchio nella stazione di parcheggio e di pulizia e iniziare il risciacquo.

Pulire la testina pavimento nella stazione di parcheggio e di pulizia solo con il risciacquo automatico e non riempiendo d'acqua separatamente la stazione. Assicurarsi che il serbatoio dell'acqua sporca sia collegato.

Non tenere la parte inferiore della testina pavimento sotto l'acqua.

- Premere l'interruttore ON/OFF.
L'apparecchio si spegne.
- Fissare la testina pavimento con il piede e premere l'impugnatura in avanti.
L'apparecchio sta in piedi da solo.

Figura M

- Allentare il serbatoio dell'acqua sporca: posizionarsi con il piede sulla linguetta del serbatoio dell'acqua sporca e premere in avanti l'impugnatura.

Figura N

- Svuotare il serbatoio dell'acqua sporca e reinserire finché non scatta in posizione (vedi il capitolo *Svuotamento del serbatoio dell'acqua sporca e rabbocco del liquido detergente*).
- Collocare l'apparecchio nella stazione di parcheggio e di pulizia con un serbatoio dell'acqua sporca vuoto.
- Riempire il serbatoio dell'acqua pulita con 100 ml di acqua senza prodotti per la pulizia o la cura fino alla

tacca sull'adesivo (vedi il capitolo *Riempimento del serbatoio dell'acqua pulita*).

Figura P

Nota

Non è necessario aggiungere detergenti durante il processo di risciacquo.

- Tenere premuto l'interruttore ON / OFF e il pulsante per impostare il livello di pulizia contemporaneamente per 3 secondi.

Figura Q

- Le indicazioni del display si illuminano ripetutamente dall'alto verso il basso.
Il risciacquo inizia e dura circa 90 secondi in tutto.

Figura R

Nota

All'inizio del processo di risciacquo, l'acqua scorre dal serbatoio dell'acqua pulita sui rulli per circa 45 secondi. Durante questo tempo l'apparecchio è silenzioso. Solo alla fine del processo di risciacquo i rulli iniziano a girare per circa 30 secondi.

- Al termine del processo di risciacquo, l'indicazione display "MIN MAX" (rosso) lampeggia per 10 secondi.

Figura K

- Allentare il serbatoio dell'acqua sporca: posizionarsi con il piede sulla linguetta del serbatoio dell'acqua sporca e premere in avanti l'impugnatura.

Figura N

- Svuotare e pulire il serbatoio dell'acqua sporca (vedi capitolo *Pulizia del serbatoio dell'acqua sporca*).
- Premere i pulsanti di sblocco del filtro per i capelli. I filtri per capelli si staccano.
- Rimuovere e pulire i filtri per i capelli (vedi il capitolo *Pulizia del filtro per i capelli*).

Figura S

- Rimuovere e pulire i rulli (vedi il capitolo *Pulizia dei rulli*).

Figura T

- Se è ancora presente acqua nel serbatoio dell'acqua pulita, rimuovere e svuotare il serbatoio.

Pulizia del serbatoio dell'acqua sporca

ATTENZIONE

Sporco ostinato

Lo sporco ostinato può danneggiare l'apparecchio, a lungo termine.

Pulire regolarmente il serbatoio dell'acqua sporca.

*Per informazioni sull'indicazione display del serbatoio dell'acqua sporca e sulla procedura del serbatoio dell'acqua sporca, vedi il capitolo *Svuotamento del serbatoio dell'acqua sporca e rabbocco del liquido detergente*.*

- Togliere i coperchi del serbatoio dell'acqua sporca.
- Pulire il serbatoio dell'acqua sporca e i coperchi con acqua pulita.

Figura U

- In alternativa, il serbatoio dell'acqua sporca può essere lavato in lavastoviglie.

Nota

La guarnizione dei coperchi del serbatoio dell'acqua sporca può diventare appiccicosa a seguito del lavaggio in lavastoviglie, senza comunque pregiudicare la tenuta.

Pulizia dei rulli

ATTENZIONE

Residui di detergente nei rulli

Formazione di schiuma

Lavare i rulli sotto l'acqua corrente o in lavatrice dopo ogni utilizzo.

ATTENZIONE

Danni causati dalla pulizia dei rulli con ammorbidente o dall'asciugatrice

Danni alle microfibre

Non utilizzare l'ammorbidente per il lavaggio in lavatrice.

Non mettere i rulli nell'asciugatrice.

ATTENZIONE

Danni materiali in caso di rulli allentati

Questo può danneggiare la lavatrice.

Posizionare i rulli in una retina per bucato e aggiungere al carico della lavatrice dei capi di bucato.

1. Premere l'interruttore ON/OFF.

L'apparecchio si spegne.

2. Fissare la testina pavimento con il piede e premere l'impugnatura in avanti.

L'apparecchio sta in piedi da solo.

Figura M

3. Disporre l'apparecchio sulla stazione di parcheggio e di pulizia.

Figura Y

4. Svitare i rulli di pulizia dall'impugnatura incassata.

Figura T

5. Lavare i rulli di pulizia sotto acqua corrente o in lavatrice a max a 60°C senza detersivo.

Figura V

6. Pulire l'azionamento dei rulli con un panno umido.

7. Per asciugare, posizionare i rulli bagnati sui rialzi della stazione di parcheggio e di pulizia.

Figura AB

8. Custodire l'apparecchio in ambienti asciutti.

Figura AD

Pulizia del filtro per i capelli

ATTENZIONE

Sporco ostinato

Lo sporco ostinato può danneggiare l'apparecchio, a lungo termine.

Si consiglia di pulire completamente l'apparecchio dopo ogni utilizzo.

ATTENZIONE

Sporco ostinato

Lo sporco ostinato può danneggiare l'apparecchio, a lungo termine.

Pulire regolarmente entrambi i filtri per capelli con la spazzola.

ATTENZIONE

Danni causati dalla pulizia del filtro per capelli in lavastoviglie

Come conseguenza del processo di risciacquo, il bordo di raschiatura può deformarsi e quindi non premere più correttamente sui rulli. Questo peggiora il risultato della pulizia.

Non lavare i filtri per capelli in lavastoviglie, ma sotto l'acqua corrente.

1. Premere l'interruttore ON/OFF.

L'apparecchio si spegne.

2. Fissare la testina pavimento con il piede e premere l'impugnatura in avanti.

L'apparecchio sta in piedi da solo.

Figura M

3. Disporre l'apparecchio sulla stazione di parcheggio e di pulizia.

Figura Y

4. Premere i pulsanti di sblocco del filtro per i capelli.

Figura S

I filtri per capelli si staccano e possono essere rimossi.

5. Pulire entrambi i filtri per capelli sotto acqua corrente.

6. Rimuovere lo sporco ostinato, ad es. nel pettine del filtro, con la spazzola per la pulizia.

Figura X

Figura W

7. Inserire il filtro per capelli nella testina pavimento e farlo scattare in posizione. Entrambi i filtri per capelli devono essere fissati saldamente nell'apparecchio.

Figura AC

Detergenti di pulizia e cura

ATTENZIONE

Uso di prodotti non idonei per la pulizia e la manutenzione

L'uso di prodotti non idonei per la pulizia e la manutenzione può danneggiare l'apparecchio e comportare la decadenza della garanzia.

Utilizzare solo i detergenti KÄRCHER.

Prestare attenzione al dosaggio corretto.

Nota

Ove necessario, utilizzare i prodotti per la pulizia o la manutenzione di KÄRCHER per la pulizia dei pavimenti.

- Quando si dosano i prodotti per la pulizia e la manutenzione, seguire le informazioni del produttore sulla quantità.
- Per evitare la formazione di schiuma, riempire il serbatoio dell'acqua pulita prima con acqua e poi con prodotti per la pulizia o la manutenzione.
- Per evitare traboccamenti, quando si introduce l'acqua lasciare uno spazio sufficiente per i prodotti per la pulizia o la manutenzione. A tal fine, osservare la marcatura Max sul serbatoio dell'acqua pulita.

Guida alla risoluzione dei guasti

I guasti hanno spesso cause semplici che possono essere risolte con l'ausilio della panoramica seguente. In caso di dubbi o di guasti qui non menzionati si consiglia di rivolgersi al servizio assistenza autorizzato.

L'apparecchio non funziona

Le unità accumulatore non sono inserite correttamente nell'apparecchio.

- Spingere le unità accumulatore nel relativo alloggiamento, finché non si sente lo scatto d'innesto.

Lo stato di carica delle unità accumulatore è troppo basso.

- Caricare le unità accumulatore, vedi il capitolo *Ricarica delle unità accumulatore*.

Le unità accumulatore o il caricabatterie sono difettosi.

- Sostituire le unità accumulatore o il caricabatterie, vedi il capitolo *Impiego conforme alla destinazione d'uso*.

Il LED di guasto (indicazione "Batteria") lampeggia quando si accende l'apparecchio e quest'ultimo non funziona.

Le unità accumulatore sono vuote.

- Caricare le unità accumulatore, vedi il capitolo *Ricarica delle unità accumulatore*.

Il LED di guasto (indicazione "Batteria") lampeggia durante il funzionamento

L'apparecchio si surriscalda durante il funzionamento (ad es. a temperature ambiente elevate).

- Interrompere l'esercizio e lasciare raffreddare l'apparecchio.
- Se l'apparecchio si spegne, attendere che si raffreddi.
Accendere nuovamente l'apparecchio solo dopo che si è raffreddato.

Il display si illumina ripetutamente dall'alto verso il basso

L'apparecchio è in fase di risciacquo da 90 secondi per la pulizia della testina pavimento

- Attendere circa 90 secondi. Dopodiché il processo di risciacquo è terminato e il display non si accende più (vedi il capitolo *Pulizia della testina pavimento mediante risciacquo*).

L'apparecchio non raccoglie lo sporco

Non c'è acqua nel serbatoio dell'acqua pulita. L'indicazione display "MIN MAX" (rosso) si accende.

- Riempire d'acqua il serbatoio dell'acqua pulita, vedi capitolo *Svuotamento del serbatoio dell'acqua sporca e rabbocco del liquido detergente*.

Il serbatoio dell'acqua pulita non è inserito correttamente nel dispositivo.

- Inserire il serbatoio dell'acqua pulita in modo che sia posizionato saldamente nell'apparecchio.

Il serbatoio dell'acqua sporca manca o non è posizionato correttamente nell'apparecchio.

- Inserire il serbatoio dell'acqua sporca nell'apparecchio in maniera tale da farlo scattare in posizione in modo udibile.

Filtri per capelli mancanti o non inseriti correttamente nell'apparecchio.

- Inserire correttamente il filtro per capelli nell'apparecchio.

Rulli mancanti o non inseriti correttamente nell'apparecchio.

- Inserire i rulli o ruotarli sull'apposito supporto, fino alla battuta.

I rulli sono sporchi o usurati.

- Pulire i rulli (vedi il capitolo *Pulizia dei rulli*) o sostituirli.

I rulli sono troppo asciutti

I rulli non sono sufficientemente bagnati.

- Inumidire i rulli, vedi capitolo *Iniziare a lavorare*.
- Bagnare i rulli sotto il rubinetto, strizzarli e inserirli nell'apparecchio.

I rulli escono dal portarullo e la rotazione dei rulli non si avvia

Dopo aver premuto l'interruttore ON/OFF, il movimento di pulizia in avanti o all'indietro veniva avviato direttamente.

- Dopo aver premuto l'interruttore ON/OFF, attendere che i rulli ruotino e solo allora avviare il movimento di pulizia in avanti o all'indietro.

Risultato di pulizia insoddisfacente

I rulli non sono stati lavati prima del primo utilizzo.

- Lavare i rulli a max 60°C in lavatrice. Per le avvertenze, vedi il capitolo *Informazioni generali sul funzionamento*.

I rulli sono sporchi.

- Pulire i rulli, vedi capitolo *Pulizia dei rulli*.

I rulli non sono sufficientemente bagnati.

- Inumidire i rulli, vedi capitolo *Iniziare a lavorare*.

È stato utilizzato un detergente o un dosaggio errato.

- Utilizzare solo detersivi KÄRCHER e prestare attenzione al corretto dosaggio.

Sono presenti residui di detergente sul pavimento.

- Eliminare attentamente i residui di detergente dai rulli, con acqua.
- Pulire più volte il pavimento con l'apparecchio e rulli puliti, senza detersivi.
I residui di detergente sul pavimento vengono rimossi.

L'assorbimento d'acqua non è ottimale

I filtri per capelli non sono inseriti correttamente nell'apparecchio.

- Inserire correttamente il filtro per capelli nell'apparecchio.

I rulli sono consumati.

- Sostituire i rulli.

L'apparecchio perde acqua sporca

Il serbatoio dell'acqua sporca è pieno.

- Svuotare immediatamente il serbatoio dell'acqua sporca, vedi capitolo *Svuotamento del serbatoio dell'acqua sporca e rabbocco del liquido detergente*.

Il serbatoio dell'acqua sporca non è inserito correttamente nel dispositivo.

- Inserire il serbatoio dell'acqua sporca nell'apparecchio in maniera tale da farlo scattare in posizione in modo udibile. Il serbatoio dell'acqua sporca deve essere fissato saldamente nell'apparecchio.

I filtri per capelli non sono inseriti correttamente nell'apparecchio.

- Inserire correttamente il filtro per capelli nell'apparecchio.

Il serbatoio dell'acqua sporca è danneggiato.

- Contattare l'assistenza clienti autorizzata.

L'apparecchio si incastra nelle fughe, durante l'utilizzo

I bottoni sul lato inferiore del serbatoio dell'acqua sporca sono danneggiati o usurati.

- Contattare l'assistenza clienti autorizzata.

Dati tecnici

		FC 4-4
Collegamento elettrico		
Tensione	V	7,2 - 7,4
Grado di protezione		IPX4
Classe di protezione dispositivo		III
Potenza nominale apparecchio	W	30
Tensione nominale delle batterie	V	2x 3,6 - 3,7
Durata max di funzionamento con batterie completamente cariche (2x 2,5 Ah)	min	30
Quantità di riempimento		
Volume serbatoio acqua pulita	ml	400
Volume serbatoio acqua sporca	ml	200
Dimensioni e pesi		
Peso (senza accessori e liquidi di pulizia)	kg	3,5
Lunghezza	mm	240
Larghezza	mm	310
Altezza	mm	1170

Con riserva di modifiche tecniche.

Índice de contenidos

Uso previsto	34
Protección del medioambiente	34
Accesorios y recambios	34
Volumen de suministro	34
Garantía	34
Instrucciones de seguridad	34
Símbolos en el equipo	35
Descripción del equipo	35
Montaje.....	36
Puesta en funcionamiento	36
Servicio.....	36
Cuidado y mantenimiento.....	38
Ayuda en caso de fallos	39
Datos técnicos.....	40

Uso previsto

Utilice el aparato solo con paquetes de batería y cargadores del sistema KÄRCHER Battery Power 4 V.

 BP 4V

Los paquetes de baterías aptos están marcados con el símbolo BP 4 V.

 BC 4V

Cargar la batería solo con cargadores autorizados para la carga.

Utilice el limpiador de suelos únicamente para la limpieza de suelos resistentes en el hogar y solamente sobre suelos resistentes impermeables.

No limpie pavimentos sensibles al agua, como, por ejemplo, suelos de corcho sin tratar, ya que la humedad puede introducirse en el suelo y dañar el pavimento.

El equipo sirve para limpiar PVC, linóleo, azulejos, piedra, parqué engrasado y encerado, laminado, así como todos los recubrimientos de suelo resistentes al agua.

Protección del medioambiente



Los materiales de embalaje son reciclables. Eliminar los embalajes de forma respetuosa con el medioambiente.



Los equipos eléctricos y electrónicos contienen materiales reciclables y, a menudo, componentes, como baterías, acumuladores o aceite, que suponen un peligro potencial para la salud de las personas o el medio ambiente en caso de manipularse o eliminarse de forma inadecuada. Sin embargo, dichos componentes son necesarios para un funcionamiento adecuado del equipo. Los equipos identificados con este símbolo no pueden eliminarse con la basura doméstica.

Avisos sobre sustancias contenidas (REACH)

Encontrará información actualizada sobre las sustancias contenidas en: www.kaercher.de/REACH

Accesorios y recambios

Utilice únicamente accesorios y recambios originales, estos garantizan un servicio seguro y fiable del equipo. Encontrará información sobre los accesorios y recambios en www.kaercher.com.

Volumen de suministro

El volumen de suministro del equipo se muestra en el embalaje. Compruebe la integridad del volumen de suministro durante el desembalaje. Póngase en contacto con su distribuidor si faltan accesorios o en caso de daños de transporte.

Garantía

En cada país se aplican las condiciones de garantía indicadas por nuestra compañía distribuidora autorizada. Subsananamos cualquier fallo en su equipo de forma gratuita dentro del plazo de garantía siempre que la causa se deba a un fallo de fabricación o material. En caso de garantía, póngase en contacto con su distribuidor o con el servicio de posventa autorizado más próximo presentando la factura de compra.
(Dirección en el reverso)

Instrucciones de seguridad

Antes de utilizar por primera vez el equipo, lea y siga estas instrucciones de seguridad, este manual de instrucciones, las instrucciones de seguridad adjuntas a la batería y el manual de instrucciones adjunto de la batería/cargador. Actúe conforme a estos documentos.

Conserve los manuales para su uso posterior o para futuros propietarios.

Además de las instrucciones incluidas en el manual de instrucciones, debe respetar las normativas de seguridad y para la prevención de accidentes del legislador correspondiente.

Niveles de peligro

PELIGRO

• Aviso de un peligro inminente que produce lesiones corporales graves o la muerte.

ADVERTENCIA

• Aviso de una posible situación peligrosa que puede producir lesiones corporales graves o la muerte.

PRECAUCIÓN

• Aviso de una posible situación peligrosa que puede producir lesiones corporales leves.

CUIDADO

• Aviso de una posible situación peligrosa que puede producir daños materiales.

Componentes eléctricos

 **PELIGRO** • No sumerja el dispositivo en agua. • Nunca toque los contactos ni los cables. • No someta el equipo con los paquetes de baterías a radiación solar fuerte, calor ni fuego.

 **ADVERTENCIA** • Desconecte el equipo antes de realizar cualquier trabajo de conservación y mantenimiento. • El equipo contiene componentes eléctricos, por lo que no debe limpiar el equipo con agua corriente.

 **PRECAUCIÓN** • Solo el servicio de atención al cliente autorizado puede realizar las tareas de reparación. • Compruebe el buen estado y la seguridad de funcionamiento del equipo y sus accesorios antes de cada uso. No utilice el equipo si está dañado.

CUIDADO • No introduzca ningún objeto en el alojamiento de la batería, excepto baterías del sistema KÄRCHER Battery Power 4 V.

Manipulación segura

 **PELIGRO** • Riesgo de asfixia. Mantenga los embalajes fuera del alcance de los niños.

 **ADVERTENCIA** • Utilice el equipo solo para su uso previsto. Al trabajar con el equipo, tenga en cuenta las condiciones locales y evite causar daños a terceras personas, sobre todo a niños. • En zonas de

peligro (p. ej. gasolineras), tenga en cuenta las correspondientes reglamentaciones de seguridad. No use el equipo en espacios con peligro de explosión en ninguna circunstancia. ● Este equipo no puede ser utilizado por niños ni por personas que no estén familiarizadas con estas instrucciones. Las condiciones locales pueden restringir la edad del usuario. ● El equipo no ha sido concebido para un uso por parte de niños o personas con capacidades corporales, sensoriales o psíquicas limitadas, ni tampoco por parte de personas no familiarizadas con estas instrucciones de empleo. ● Las personas con capacidades físicas, sensoriales o psíquicas limitadas o que carezcan de experiencia y conocimientos sobre el equipo solo pueden utilizar el equipo bajo supervisión correcta o si han recibido formación sobre el uso seguro del equipo por parte de una persona responsable de su seguridad y han comprendido los peligros existentes. ● Los niños no pueden jugar con el equipo. ● Se debe supervisar a los niños para asegurarse de que no jueguen con el aparato. ● Mantenga el equipo fuera del alcance de los niños cuando se esté enfriando. ● Los niños solo pueden realizar la limpieza y el mantenimiento bajo supervisión. ● Mantenga sus partes del cuerpo (p. ej., dedos, cabello) lejos de los rodillos de limpieza giratorios. ● Riesgo de lesiones por objetos puntiagudos (por ejemplo, astillas). Proteja sus manos mientras limpia el cabezal para limpieza de suelos.

⚠ PRECAUCIÓN. No utilice el dispositivo si se ha caído anteriormente, está visiblemente dañado o tiene fugas. ● Solo utilice o almacene el equipo conforme a la descripción o la figura. ● La caída del equipo puede producir accidentes o daños. Antes de cualquier tarea, debe adoptar una postura equilibrada con el equipo. ● Nunca deje el equipo sin supervisión durante el servicio.

⚠ CUIDADO. Daños del equipo. Nunca introduzca disolventes, líquidos que contengan disolventes ni ácidos sin diluir (p. ej. detergente, gasolina, disolvente y acetona) en el depósito de agua. ● Encienda el equipo solo cuando el depósito de agua fresca y el depósito de agua sucia estén instalados. ● No retire objetos afilados o grandes con el equipo, como vidrios rotos, guijarros o piezas de juguetes. ● No introduzca en el depósito de agua limpia ácido acético, descalcificador, aceites esenciales ni sustancias similares. También tenga cuidado de que el equipo no absorba estas sustancias. ● Utilice el equipo solo en suelos resistentes con un recubrimiento impermeable, como parquet lacado, azulejos esmaltados o linóleo. ● No utilice el equipo para limpiar alfombras o moquetas. ● No pase el equipo sobre la rejilla del suelo de los calentadores convectores. El equipo no puede absorber el agua que se escapa si se guía por encima de la rejilla. ● Apague el equipo en el interruptor principal/interruptor del equipo durante las pausas prolongadas y después del uso. ● No utilice el equipo a temperaturas inferiores a 0 °C. ● Proteja el equipo de la lluvia. No almacene el equipo en el exterior.

Símbolos en el equipo



⚠ PELIGRO

Peligro de choques eléctricos

El equipo contiene componentes eléctricos.

Nunca limpie el equipo bajo el grifo. No sumerja el equipo en agua.

Descripción del equipo

En este manual de instrucciones se describe el equipamiento máximo. Existen diferencias en el alcance del suministro según el modelo (véase el embalaje).

Véanse las figuras en la página de gráficos.

Figura A

- ① Interruptor ON/OFF
- ② Botón para configurar el nivel de limpieza
Cambiar entre los niveles de limpieza 1 y 2
- ③ Indicación en pantalla "nivel de limpieza 2"
Mayor velocidad del rodillo y cantidad de agua
- ④ Indicación en pantalla "nivel de limpieza 1"
Velocidad normal del rodillo y cantidad de agua
- ⑤ Indicación en pantalla "MIN MAX" (rojo)
El depósito de agua fresca está vacío
El depósito de agua sucia está lleno
- ⑥ Indicación en pantalla "Batería" (verde)
Indicación de la capacidad de carga de las baterías
- ⑦ Asa con protección antideslizante
- ⑧ Asa
- ⑨ Depósito de agua fresca
- ⑩ Paquetes de baterías (KÄRCHER Battery Power 4 V)
- ⑪ Cargador rápido Duo (KÄRCHER Battery Power 4 V)
- ⑫ Alojamiento de la batería
- ⑬ Filtro para cabello extraíble
- ⑭ Cabeza para limpieza de suelos
- ⑮ Tecla de desbloqueo de filtro para cabello
- ⑯ Tecla de desbloqueo para asa
- ⑰ Lengüeta del depósito de agua sucia
- ⑱ Depósito de agua sucia
- ⑲ Rodillos de limpieza universal
- ⑳ * Rodillos de limpieza para suelos de piedra
- ㉑ Cepillo de limpieza
- ㉒ Detergente RM 536 (30 ml)
- ㉓ * Detergente RM 536 (500 ml)
- ㉔ * Detergente RM 537 (30 ml)
- ㉕ Estación de aparcamiento y limpieza
- ㉖ Elevaciones para guardar los rodillos

* opcional

Montaje

Montaje del listón del asa

1. Sujete el equipo básico.
2. Inserte el listón del asa en el equipo básico hasta el tope y hasta que escuche que encaja. El listón del asa debe quedar bien fijado en el equipo.

Figura B

Puesta en funcionamiento

Carga de paquetes de batería

1. Cargar los paquetes de batería (consulte el manual de instrucciones y las instrucciones de seguridad de los paquetes de batería y del cargador).

Figura C

Colocación de la batería

1. Presione el paquete de batería en el alojamiento del equipo hasta que encaje de manera audible.

Figura D

Introducción del depósito de agua sucia

1. Coloque el depósito de agua sucia en el suelo.
2. Coloque el equipo sobre el depósito de agua sucia y presione hacia abajo para que el depósito de agua sucia encaje de forma audible.

Figura E

El depósito de agua sucia debe quedar bien fijado en el equipo.

Montaje de las rodillos

1. Girar los rodillos de limpieza sobre el soporte de rodillo hasta el tope.

Figura F

2. Prestar atención a la asignación de color del interior del rodillo y el soporte del rodillo en el equipo (por ejemplo, azul con azul).
3. Después del montaje, compruebe que los rodillos de limpieza están firmemente asentados.

Llenado del depósito de agua fresca

1. Sujete el depósito de agua fresca por las empuñaduras laterales y retírelo del equipo.
2. Abra el cierre del depósito y gírelo hacia un lado.

Figura G

3. Llenar el depósito de agua fresca con agua fresca fría o tibia.
4. El depósito de agua fresca puede llenarse con productos de limpieza o detergentes KÄRCHER en caso necesario.

CUIDADO

Exceso o falta de dosis de productos de limpieza o detergentes

Esto puede provocar malos resultados de limpieza. Suministre la dosis recomendada de productos de limpieza o detergentes.

5. Cerrar el cierre del depósito.
6. Inserte el depósito de agua fresca en el equipo.

Figura H

El depósito de agua fresca debe quedar bien fijado en el equipo.

Servicio

Información general sobre el manejo

CUIDADO

Humedad

Daños materiales en suelos sensibles

Antes de usar el equipo, verifique la resistencia al agua del suelo en un lugar discreto.

No limpie pavimentos sensibles al agua, como por ejemplo, suelos de corcho sin tratar (la humedad puede introducirse en el suelo y dañar el pavimento).

CUIDADO

Daños materiales

Daños materiales en el equipo provocados por objetos puntiagudos, grandes y voluminosos.

El equipo no debe almacenarse ni utilizarse si hay objetos y suciedad gruesa y dura, ya que las piezas pueden quedar atrapadas debajo del depósito de agua sucia y causar rasguños en el suelo y el depósito.

Antes de comenzar a trabajar con el equipo o al almacenarlo, elimine objetos como vidrios rotos, guijarros o piezas de juguetes del suelo.

Figura AF

Nota

- *Para evitar rayones, probar el equipo en superficies sensibles (por ejemplo, de madera o gres cerámico fino) en un lugar poco visible antes de utilizarlo.*
- *No se debe insistir en una zona concreta, sino mantener el equipo en movimiento.*
- *Respetar las indicaciones del fabricante del suelo.*

Nota

Realice el recorrido inverso hacia la puerta para que no queden huellas en el suelo recién limpiado.

Figura AG

- *La limpieza del suelo se realiza moviendo el equipo hacia adelante y hacia atrás, a una velocidad similar a la que se usa una aspiradora.*

Nota

Para un resultado de limpieza óptimo, lavar los rodillos en la lavadora a 60 °C antes del primer uso.

CUIDADO

Daños materiales por rodillos sueltos

La lavadora puede dañarse.

Meter los rodillos en una malla y cargar la lavadora con más ropa.

CUIDADO

Daños por limpiar los rodillos con suavizante de telas o usar una secadora

Daño a las microfibras

No use suavizante de telas cuando lave en la lavadora. No coloque los rodillos en la secadora.

Comienzo de los trabajos

CUIDADO

Movimiento incontrolado

Daños materiales y al equipo
Cuando se enciende el equipo, los rodillos de limpieza comienzan a girar.

Sujete el asa para que el equipo no se mueva solo.

⚠ PRECAUCIÓN

Peligro de lesiones

Cuando se enciende el equipo, los rodillos de limpieza comienzan a girar. Pueden producirse lesiones debido a un movimiento incontrolado.

Sujete el asa para que el equipo no se mueva solo.

CUIDADO

Depósito de agua fresca o sucia no utilizado

Daños materiales

Antes de comenzar el trabajo de limpieza, asegúrese de que el depósito de agua fresca esté lleno de agua y que el depósito de agua sucia esté insertado en el equipo.

1. Pulsar el interruptor ON/OFF.

Figura I

El equipo se conecta.

Se ilumina la indicación en pantalla del nivel de limpieza 1 para la velocidad normal del rodillo y la cantidad de agua.

2. Espere hasta que los rodillos giren.
3. Cambie al nivel de limpieza 2 usando el botón para configurar el nivel de limpieza.

Figura J

La velocidad del rodillo y la cantidad de agua aumentan.

La indicación en pantalla del nivel de limpieza 2 se ilumina.

4. Conducir el equipo hacia adelante y hacia atrás hasta que los rodillos estén suficientemente humedecidos.

Nota

El ajuste del nivel de limpieza 1 o del nivel de limpieza 2 depende de la superficie que se va a limpiar (por ejemplo, suelo de madera o piedra).

Cuando se pone en marcha por primera vez, el equipo se establece en el nivel de limpieza 1.

La última configuración del nivel de limpieza siempre se activa después de una interrupción del trabajo o una nueva puesta en marcha.

Capacidad de carga de los acumuladores

La indicación en pantalla "Batería" muestra la capacidad de carga de los acumuladores:

- 3 ledes iluminados: capacidad de carga del 70 % al 100 %
- 2 ledes iluminados: capacidad de carga del 40 % al 70 %
- 1 led se ilumina: capacidad de carga del 20 % al 40 %

Figura L

Un movimiento de arranque-parada del rodillo y señales ópticas advierten de que la batería está vacía.

- Aproximadamente 5 minutos antes de que se agote la batería, el led inferior parpadea y los rodillos giran tres veces en forma de movimiento rápido de arranque y parada.
- Cuando la batería se descarga por completo y el equipo se apaga, todos los ledes parpadean durante 30 segundos.

Vaciado del depósito de agua sucia y llenado de líquido de limpieza

1. Pulsar el interruptor ON/OFF.
El equipo se desconecta.
2. Fije el cabezal de limpieza del suelo con el pie y empuje el asa hacia delante.
El equipo se sostiene por sí mismo.

Figura M

3. Soltar el depósito de agua sucia: colóquese con el pie sobre la lengüeta del depósito de agua sucia y empuje el listón del asa hacia delante.

Figura N

El depósito de agua sucia se separa del equipo.

4. Para el vaciado del depósito de agua sucia, no lo sujete por las tapas superiores, sino horizontalmente y con ambas manos.
5. Vacíe el depósito de agua sucia a través de las aberturas. Si la suciedad está atascada, retire la tapa del depósito de agua sucia y enjuague el depósito de agua sucia con agua fresca.

Figura O

6. Coloque el depósito de agua sucia (véase el capítulo *Introducción del depósito de agua sucia*).

- Si el depósito de agua fresca está vacío, se enciende el indicador de pantalla "MIN MAX" (rojo).

Figura K

7. Llene el depósito de agua fresca (véase el capítulo *Llenado del depósito de agua fresca*).

CUIDADO

Peligro por fugas de agua

Peligro de daños

Vacíe el depósito de agua sucia cada vez que el depósito de agua fresca esté vacío y antes de llenarlo para evitar que el depósito de agua sucia se desborde.

Interrupción del funcionamiento

CUIDADO

Rodillos húmedos

Daños por humedad en suelos sensibles

En caso de pausas prolongadas se recomienda colocar el equipo en la estación de aparcamiento y limpieza con el fin de evitar daños en los suelos delicados por la humedad de los rodillos.

1. Pulsar el interruptor ON/OFF.

El equipo se desconecta.

2. Fije el cabezal de limpieza del suelo con el pie y empuje el asa hacia delante.

El equipo se sostiene por sí mismo.

Figura M

3. Coloque el equipo en la estación de aparcamiento y limpieza.

Finalización del servicio

1. Pulsar el interruptor ON/OFF.

El equipo se desconecta.

2. Fije el cabezal de limpieza del suelo con el pie y empuje el asa hacia delante.

El equipo se sostiene por sí mismo.

Figura M

3. Coloque el equipo en la estación de aparcamiento y limpieza.

Figura Y

CUIDADO

Suciedad atascada

La suciedad atascada puede dañar permanentemente el equipo.

Se recomienda limpiar el equipo completamente después de cada uso.

4. Limpie el equipo (véase el capítulo *Limpieza del cabezal para limpieza de suelos mediante enjuague*).

Almacenaje del equipo

CUIDADO

Líquidos/suciedad húmeda

Si el equipo aún contiene líquidos/suciedad húmeda durante el almacenamiento, esto puede provocar olores.

Al guardar el equipo, vacíe completamente el depósito de agua fresca y sucia.

Use el cepillo de limpieza para eliminar pelo y partículas de suciedad del filtro para cabello en la cubierta del cabezal para limpieza de suelos.

Deje que los rodillos limpios se sequen al aire, p. ej. sobre las elevaciones de la estación de aparcamiento. No coloque los rodillos húmedos en armarios cerrados, ya que no se secarán.

1. Deje secar el depósito de agua sucia vacío antes de introducirlo en el equipo.

- Coloque el equipo en la estación de aparcamiento y limpieza.

Figura Z

- Pulse la tecla de desbloqueo del asa.
- Extraiga el asa hacia arriba.
- Enganchar el asa con la brida al equipo.

Figura AA

- Para el secado, coloque los rodillos húmedos en las elevaciones de la estación de aparcamiento y limpieza.

Figura AB

- Extraiga los paquetes de batería (véase el capítulo *Retirada de los paquetes de batería*).
- Cargue la batería, consulte el manual de instrucciones y las instrucciones de seguridad del paquete de batería y del cargador.
- Guarde el equipo en espacios secos.

Figura AD

Retirada de los paquetes de batería

Nota

Durante las interrupciones de trabajo, retire ambos paquetes de batería del equipo y asegúrelos contra un uso no autorizado.

- Pulsar el interruptor ON/OFF.
El equipo se desconecta.
- Presione las teclas de desbloqueo de los paquetes de batería y retire los paquetes de batería del alojamiento.

Figura AE

Cuidado y mantenimiento

Avisos generales

⚠ ADVERTENCIA

Peligro por un equipo que se arranque involuntariamente

Peligro de lesiones

Antes de realizar cualquier trabajo en el equipo, retire los paquetes de batería.

Limpieza del cabezal para limpieza de suelos mediante enjuague

CUIDADO

Suciedad o residuos de detergente

El depósito de agua sucia y el filtro para cabello deben limpiarse regularmente para que no quede suciedad atascada en el depósito o en los filtros. Si el equipo no se limpia tras finalizar la operación, las partículas de suciedad pueden obstruir los filtros para cabello y las ranuras. Además, la acumulación de suciedad y bacterias puede crear un olor desagradable en el equipo.

Una vez que haya terminado de trabajar, coloque el equipo en la estación de aparcamiento y limpieza y comience el proceso de enjuague.

Solo debe limpiar el cabezal para limpieza de suelos en la estación de aparcamiento y limpieza con el proceso de enjuague automático y no rellenar agua a la estación por separado. Asegúrese de que el depósito de agua sucia está conectado.

No sumerja la parte inferior del cabezal para limpieza de suelos debajo del agua.

- Pulsar el interruptor ON/OFF.
El equipo se desconecta.
- Fije el cabezal de limpieza del suelo con el pie y empuje el asa hacia delante.
El equipo se sostiene por sí mismo.

Figura M

- Soltar el depósito de agua sucia: colóquese con el pie sobre la lengüeta del depósito de agua sucia y empuje el listón del asa hacia delante.

Figura N

- Vacíe el depósito de agua sucia y vuelva a introducirlo hasta que encaje (véase el capítulo *Vaciado del depósito de agua sucia y llenado de líquido de limpieza*).
- Coloque el equipo en la estación de aparcamiento y limpieza con el depósito de agua sucia vacío.
- Llene el depósito de agua fresca con 100 ml de agua fresca sin productos de limpieza o detergentes hasta la marca de la pegatina (véase el capítulo *Llenado del depósito de agua fresca*).

Figura P

Nota

No es necesario agregar detergentes durante el proceso de enjuague.

- Mantenga presionado el interruptor ON/OFF y el botón para configurar el nivel de limpieza simultáneamente durante 3 segundos.

Figura Q

- Las indicaciones en pantalla se iluminan repetidamente de arriba a abajo.
El proceso de enjuague comienza y dura aproximadamente 90 segundos.

Figura R

Nota

Al comienzo del proceso de enjuague, el agua circula desde el depósito de agua fresca hacia los rodillos durante aproximadamente 45 segundos. Durante este tiempo el equipo está en silencio. Solo al final del proceso de enjuague los rodillos comienzan a girar durante aproximadamente 30 segundos.

- Una vez finalizado el proceso de enjuague, el indicador de pantalla "MIN MAX" (rojo) parpadea durante 10 segundos.

Figura K

- Soltar el depósito de agua sucia: colóquese con el pie sobre la lengüeta del depósito de agua sucia y empuje el listón del asa hacia delante.

Figura N

- Vacíe y limpie el depósito de agua sucia (véase el capítulo *Limpieza del depósito de agua sucia*).
- Pulse las teclas de desbloqueo del filtro para cabello.
Los filtros para cabello se sueltan.
- Retire y limpie los filtros para cabello (véase el capítulo *Limpieza del filtro para el cabello*).

Figura S

- Retire y limpie los rodillos (véase el capítulo *Limpieza de los rodillos*).

Figura T

- Si todavía hay agua en el depósito de agua fresca, retírelo y vacíelo.

Limpieza del depósito de agua sucia

CUIDADO

Suciedad atascada

La suciedad atascada puede dañar permanentemente el equipo.

Limpie el depósito de agua sucia regularmente.

Para obtener información sobre el indicador de pantalla del depósito de agua sucia y el procedimiento de retirada del depósito de agua sucia, consulte el capítulo *Vaciado del depósito de agua sucia y llenado de líquido de limpieza*.

- Retire las tapas del depósito de agua sucia.

2. Limpie el depósito de agua sucia y las tapas con agua fresca.

Figura U

3. Alternativamente, el depósito de agua sucia se puede limpiar en el lavavajillas.

Nota

La goma de las tapas del depósito de agua sucia puede volverse viscosa al limpiarla en el lavavajillas. Sin embargo, no afecta a la estanqueidad.

Limpieza de los rodillos

CUIDADO

Residuos de detergente en los rodillos

Formación de espuma

Lave los rodillos con agua corriente después de cada uso o limpie los rodillos en la lavadora.

CUIDADO

Daños por limpiar los rodillos con suavizante de telas o usar una secadora

Daño a las microfibras

No use suavizante de telas cuando lave en la lavadora. No coloque los rodillos en la secadora.

CUIDADO

Daños materiales por rodillos sueltos

La lavadora puede dañarse.

Meter los rodillos en una malla y cargar la lavadora con más ropa.

1. Pulsar el interruptor ON/OFF. El equipo se desconecta.
2. Fije el cabezal de limpieza del suelo con el pie y empuje el asa hacia delante. El equipo se sostiene por sí mismo.

Figura M

3. Coloque el equipo en la estación de aparcamiento y limpieza.

Figura Y

4. Desenroscar los rodillos de limpieza en la empuñadura.

Figura T

5. Limpie los rodillos de limpieza con agua corriente o en la lavadora a máx. 60 °C sin detergente.

Figura V

6. Limpiar el accionamiento de los rodillos con un paño húmedo.

7. Para el secado, coloque los rodillos húmedos en las elevaciones de la estación de aparcamiento y limpieza.

Figura AB

8. Guarde el equipo en espacios secos.

Figura AD

Limpieza del filtro para el cabello

CUIDADO

Suciedad atascada

La suciedad atascada puede dañar permanentemente el equipo.

Se recomienda limpiar el equipo completamente después de cada uso.

CUIDADO

Suciedad atascada

La suciedad atascada puede dañar permanentemente el equipo.

Limpie ambos filtros para cabello periódicamente con el cepillo de limpieza.

CUIDADO

Daños causados por la limpieza del filtro para cabello en el lavavajillas

Como resultado del proceso de enjuague, el borde del raspador puede deformarse y, por lo tanto, dejar de presionar adecuadamente los rodillos. Esto empeora el resultado de la limpieza.

No limpie los filtros para cabello en el lavavajillas, sino debajo del agua corriente.

1. Pulsar el interruptor ON/OFF. El equipo se desconecta.
2. Fije el cabezal de limpieza del suelo con el pie y empuje el asa hacia delante. El equipo se sostiene por sí mismo.

Figura M

3. Coloque el equipo en la estación de aparcamiento y limpieza.

Figura Y

4. Pulse las teclas de desbloqueo del filtro para cabello.

Figura S

Los filtros para cabello se desprenden y se pueden quitar.

5. Limpiar ambos filtros para cabello con agua corriente.

6. Retire la suciedad incrustada, por ejemplo, en la cámara de filtrado con el cepillo de limpieza.

Figura X

Figura W

7. Inserte el filtro para cabello en el cabezal para limpieza de suelos y ajústelo en su lugar. Ambos filtros para cabello deben estar fijados al equipo.

Figura AC

Detergentes y productos de conservación

CUIDADO

Uso de productos de limpieza y detergentes inadecuados

El uso de productos de limpieza y detergentes inadecuados puede dañar el equipo y eximir de responsabilidad a la garantía.

Utilice únicamente detergentes de KÄRCHER.

Suministre solo la dosis correcta.

Nota

Use productos de limpieza o detergentes KÄRCHER para limpiar el suelo según sea necesario.

- Al dosificar los productos de limpieza y detergentes, preste atención a la información sobre la cantidad del fabricante.
- Para evitar la formación de espuma, llene el depósito de agua fresca primero con agua y luego con productos de limpieza o detergentes.
- Para evitar el desbordamiento, deje espacio para los productos de limpieza o detergentes al llenar el agua. Para ello, tenga en cuenta la marca Max en el depósito de agua fresca.

Ayuda en caso de fallos

A menudo, las causas de los fallos son simples y pueden solucionarse con ayuda del siguiente resumen. En caso de duda o fallos no mencionados aquí, póngase en contacto con el servicio de posventa.

El equipo no funciona

Los paquetes de batería no están colocados correctamente en el equipo.

- Presione los paquetes de batería en el alojamiento del equipo hasta que encajen en su lugar.

El estado de carga del paquete de batería es demasiado bajo.

- Cargue los paquetes de batería, consulte el capítulo *Carga de paquetes de batería*.

Los paquetes de batería o el cargador están defectuosos.

- Sustituya los paquetes de batería o el cargador, consulte el capítulo *Uso previsto*.

La indicación de fallos por LED (indicación en la pantalla "Batería") parpadea al conectar el equipo y este no funciona

Los paquetes de batería están vacíos.

- Cargue los paquetes de batería, consulte el capítulo *Carga de paquetes de batería*.

La indicación de fallos por LED (indicación en pantalla "Batería") parpadea durante el funcionamiento

El equipo se sobrecalienta durante el funcionamiento (por ejemplo, a altas temperaturas del ambiente).

- Interrumpa la operación y deje que el equipo se enfríe.
- Si el equipo se apaga, deje que se enfríe.
El equipo no se puede volver a conectar hasta que esté frío.

La indicación en pantalla se ilumina repetidamente de arriba a abajo

El equipo está en el proceso de enjuague de 90 segundos para limpiar el cabezal para limpieza de suelos

- Espere unos 90 segundos. A continuación, el proceso de enjuague habrá finalizado y la pantalla ya no se ilumina (véase el capítulo *Limpieza del cabezal para limpieza de suelos mediante enjuague*).

El equipo no recoge la suciedad

No hay agua en el depósito de agua fresca. El indicador de pantalla "MIN MAX" (rojo) se ilumina.

- Llene agua en el depósito de agua fresca, véase el capítulo *Vaciado del depósito de agua sucia y llenado de líquido de limpieza*.

El depósito de agua fresca no se encuentra correctamente asentado en el equipo.

- Insertar el depósito de agua fresca para que quede firmemente asentado en el equipo.

Falta el depósito de agua sucia o no está asentado correctamente en el equipo.

- Insertar el depósito de agua sucia en el equipo para que haga clic audiblemente en su lugar.

Faltan los filtros para cabello o no están asentados correctamente en el equipo.

- Insertar el filtro para cabello correctamente en el equipo.

Faltan los rodillos o no se asientan correctamente en el equipo.

- Insertar los rodillos o girar los rodillos sobre el soporte del rodillo hasta el tope.

Los rodillos están sucios o desgastados.

- Limpie los rodillos (véase el capítulo *Limpieza de los rodillos*) o sustitúyalos.

Los rodillos están demasiado secos

Los rodillos no están suficientemente húmedos.

- Humedezca los rodillos, véase el capítulo *Comienzo de los trabajos*.
- Humedezca los rodillos bajo el grifo, escúrralos e introdúzcalos en el equipo.

Los rodillos salen del soporte de rodillos al girar y la rotación de los rodillos no se inicia

Tras pulsar el interruptor ON/OFF, se inició directamente el movimiento de limpieza hacia delante o hacia atrás.

- Tras pulsar el interruptor ON/OFF, espere a que los rodillos giren y solo entonces inicie el movimiento de limpieza hacia delante o hacia atrás.

Resultado de limpieza no aceptable

Los rodillos no se lavaron antes del primer uso.

- Lave los rodillos a 60 °C en la lavadora. Para indicaciones, véase el capítulo *Información general sobre el manejo*.

Los rodillos están sucios.

- Lave los rodillos, véase el capítulo *Limpieza de los rodillos*.

Los rodillos no están suficientemente húmedos.

- Humedezca los rodillos, véase el capítulo *Comienzo de los trabajos*.

El detergente o la dosis de detergente no son adecuados.

- Utilizar únicamente detergente KÄRCHER y respetar la dosis correcta.

Hay restos de detergente en el suelo.

- Limpiar a fondo los rodillos con agua y eliminar los residuos de detergente.
- Limpiar el suelo varias veces con el equipo y los rodillos limpios sin utilizar detergentes.
Se eliminan los residuos de detergente en el suelo.

El consumo de agua no es óptimo

Los filtros para cabello no están colocados correctamente en el equipo.

- Inserte el filtro para cabello correctamente en el equipo.

Los rodillos están desgastados.

- Reemplace los rodillos.

El equipo pierde agua sucia

El depósito de agua sucia está lleno.

- Vacíe inmediatamente el depósito de agua sucia, véase el capítulo *Vaciado del depósito de agua sucia y llenado de líquido de limpieza*.

El depósito de agua sucia no se encuentra correctamente colocado en el equipo.

- Insertar el depósito de agua sucia en el equipo para que haga clic audiblemente en su lugar. El depósito de agua sucia debe quedar bien fijado en el equipo.

Los filtros para cabello no están colocados correctamente en el equipo.

- Insertar el filtro para cabello correctamente en el equipo.

El depósito de agua sucia está dañado.

- Ponerse en contacto con el servicio de postventa autorizado.

El equipo se engancha en las juntas cuando se usa

Las perillas en la parte inferior del depósito de agua sucia están dañadas o desgastadas.

- Póngase en contacto con el servicio de postventa autorizado.

Datos técnicos

		FC 4-4
Conexión eléctrica		
Tensión	V	7,2 - 7,4
Tipo de protección		IPX4
Clase de protección del equipo		III
Potencia nominal del equipo	W	30
Tensión nominal de las baterías	V	2x 3,6 - 3,7

FC 4-4		
Tiempo de funcionamiento máx. con las baterías completamente cargadas (2x 2,5 Ah)	min	30
Volumen de llenado		
Volumen del depósito de agua limpia	ml	400
Volumen del depósito de agua sucia	ml	200
Peso y dimensiones		
Peso (sin accesorios ni líquidos de limpieza)	kg	3,5
Longitud	mm	240
Anchura	mm	310
Altura	mm	1170

Reservado el derecho a realizar modificaciones.

Índice

Utilização prevista	41
Proteção do meio ambiente	41
Acessórios e peças sobressalentes	41
Volume do fornecimento	41
Garantia	41
Avisos de segurança	41
Símbolos no aparelho	42
Descrição do aparelho	42
Montagem	43
Colocação em funcionamento	43
Operação	43
Conservação e manutenção	45
Ajuda em caso de avarias	47
Dados técnicos	48

Utilização prevista

Utilize o dispositivo exclusivamente com conjuntos de bateria e carregadores do sistema KÄRCHER Battery Power 4 V.

BP 4V

As baterias adequadas estão marcadas com o símbolo BP 4 V.

 **BC 4V**

Carregue o conjunto da bateria apenas com os carregadores autorizados para carregamento.

Use a lavadora de pavimentos apenas para a limpeza de pavimentos rígidos em habitações privadas e somente em pavimentos rígidos à prova de água. Não limpe revestimentos sensíveis à água, como p. ex., pavimentos de cortiça sem tratamento, uma vez que a humidade pode penetrar e danificar o pavimento. O aparelho é adequado para a limpeza de PVC, linóleo, ladrilhos, pedras, parquet oleado e encerado, chão flutuante e todos os pavimentos resistentes à água.

Proteção do meio ambiente



Os materiais de empacotamento são recicláveis. Elimine as embalagens de acordo com os regulamentos ambientais.



Os aparelhos elétricos e eletrónicos contêm materiais recicláveis de valor e, com frequência, componentes como baterias, acumuladores ou óleo que, em caso de manipulação ou recolha er-

rada, podem representar um potencial perigo para a saúde humana e para o ambiente. Estes componentes são necessários para o bom funcionamento do aparelho. Os aparelhos que apresentem este símbolo não devem ser recolhidos no lixo doméstico.

Avisos relativos a ingredientes (REACH)

Podem encontrar informações actualizadas acerca dos ingredientes em: www.kaercher.de/REACH

Acessórios e peças sobressalentes

Ao utilizar apenas acessórios originais e peças sobressalentes originais, garanta uma utilização segura e o bom funcionamento do aparelho.

Informações acerca de acessórios e peças sobressalentes disponíveis em www.kaercher.com.

Volume do fornecimento

O volume do fornecimento do aparelho está indicado na embalagem. Ao abrir a embalagem, confirme a integridade do conteúdo. Caso faltem acessórios ou em caso de danos de transporte informe o seu fornecedor.

Garantia

Em cada país são válidas as condições de garantia transmitidas pela nossa sociedade distribuidora responsável. Trataremos de possíveis avarias no seu aparelho no âmbito do prazo da garantia, sem custos, desde que estas tenham origem num erro de material ou de fabrico. Em caso de garantia, contacte o seu revendedor ou a assistência técnica autorizada mais próxima, apresentando o talão de compra. (endereço consultar o verso)

Avisos de segurança

Antes da primeira utilização do aparelho, leia estes avisos de segurança, este manual original, os avisos de segurança fornecidos com o conjunto de bateria e o manual original do conjunto da bateria/carregador anexo. Proceda em conformidade. Conserve as folhas para referência ou utilização futura.

Além das indicações que constam do manual de instruções, é necessário observar as prescrições gerais de segurança e as prescrições para a prevenção de acidentes do legislador.

Níveis de perigo

PERIGO

- Aviso de um perigo iminente, que pode provocar ferimentos graves ou morte.

ATENÇÃO

- Aviso de uma possível situação de perigo, que pode provocar ferimentos graves ou morte.

CUIDADO

- Aviso de uma possível situação de perigo, que pode provocar ferimentos ligeiros.

ADVERTÊNCIA

- Aviso de uma possível situação de perigo, que pode provocar danos materiais.

Componentes eléctricos

 **PERIGO** • Não mergulhe o dispositivo na água. • Nunca toque nos contactos ou linhas. • Não exponha o aparelho com os conjuntos da bateria ao sol direto intenso, calor ou fogo.

 **ATENÇÃO** • Desligue o aparelho antes de todos os trabalhos de conservação e manutenção. • O

aparelho contém componentes eléctricos; não limpar sob água corrente.

⚠ CUIDADO • Os trabalhos de reparação devem apenas ser realizados por um serviço de assistência técnica autorizado. • Verifique o aparelho e os acessórios quanto ao seu estado e segurança operacional antes de cada utilização. Não utilize o aparelho se estiver danificado.

ADVERTÊNCIA • Não inserir quaisquer objectos no suporte do conjunto da bateria, excepto conjuntos de baterias do sistema KÄRCHER Battery Power 4 V.

Manuseamento seguro

⚠ PERIGO • Perigo de asfixia. Mantenha a película da embalagem afastada das crianças.

⚠ ATENÇÃO • Utilize o aparelho apenas para os fins a que se destina. Tenha em consideração as condições locais e verifique se existem outras pessoas ao redor, especialmente crianças, durante os trabalhos com o aparelho. • Em áreas de perigo (p. ex., estações de serviço), respeite as respectivas prescrições de segurança. Nunca guarde o aparelho em locais com perigo de explosão. • Este aparelho não pode ser operado por crianças e pessoas que não estejam familiarizadas com estas instruções. As normas locais podem impor limitações à idade do operador. • O aparelho não se destina a ser utilizado por crianças ou pessoas com capacidades físicas, sensoriais ou mentais limitadas ou que não estejam familiarizadas com estas instruções. • Pessoas com capacidade física, sensorial ou intelectual reduzida ou com experiência e conhecimentos insuficientes devem apenas utilizar o aparelho sob supervisão adequada, depois de instruídas por alguém responsável pela sua segurança acerca da utilização segura do aparelho e dos perigos daí resultantes. • As crianças não devem brincar com o aparelho. • Supervisione as crianças para garantir que não brinquem com o aparelho. • Mantenha o aparelho fora do alcance das crianças quando estiver a arrefecer. • As crianças deve apenas realizar trabalhos de limpeza e manutenção sob supervisão. • Mantenha as partes do corpo (p. ex., dedos, cabelos) longe dos cilindros de limpeza rotativos. • Risco de ferimentos por objectos pontiagudos (p. ex., lascas). Proteja as suas mãos enquanto limpa a cabeça de limpeza.

⚠ CUIDADO • Não utilize o aparelho se este tiver caído anteriormente, se estiver visivelmente danificado ou apresentar fugas. • Apenas opere ou armazene o aparelho de acordo com a descrição ou com a figura. • Perigo de acidentes ou danos devido à queda do aparelho. Deve assegurar a estabilidade do aparelho antes de realizar qualquer actividade com ou no aparelho. • Nunca deixe o aparelho sem supervisão, enquanto este estiver em operação.

ADVERTÊNCIA • Danos no aparelho. Nunca encha o depósito de água com diluentes, líquidos que contenham diluentes ou ácidos não diluídos (por ex., produtos de limpeza, gasolina, diluente de tinta e acetona). • Ligue o aparelho apenas quando o depósito de água limpa e o depósito de água suja estiverem instalados. • Não aspire objectos afiados ou de maiores dimensões, como p. ex. cacos, seixos ou peças de brinquedos. • Não coloque ácidos acéticos, descalcificantes, óleos essenciais ou outras substâncias semelhantes no depósito de água limpa. Certifique-se de que

o aparelho não recolhe esse tipo de substâncias. • Utilize o aparelho somente em pavimentos rígidos com revestimento à prova de água, como p. ex., parquet lacado, ladrilhos esmaltados ou linóleo. • Não utilize o aparelho para limpar tapetes ou alcatifas. • Não passe o aparelho sobre a grelha do piso dos aquecedores de convector. O aparelho não pode absorver a água que sai se passar pela grelha. • Desligue o aparelho no interruptor principal / interruptor do aparelho para pausas mais longas e após a utilização. • Não operar o aparelho com temperaturas abaixo dos 0 °C. • Proteja o aparelho da chuva. Não guarde o aparelho no exterior.

Símbolos no aparelho



⚠ PERIGO

Perigo de choque eléctrico

O aparelho contém componentes eléctricos.

Não limpe o aparelho sob água corrente. Nunca mergulhe o aparelho na água.

Descrição do aparelho

Neste manual de instruções é descrito o equipamento máximo. Há diferenças no volume do fornecimento consoante o modelo (ver embalagem).

Figuras, ver página de gráficos.

Figura A

- 1 Interruptor LIGAR/DESLIGAR
- 2 Tecla para ajustar o nível de limpeza
Alternar entre os níveis de limpeza 1 e 2
- 3 Indicação do display "Nível de limpeza 2"
Velocidade dos cilindros e quantidade de água mais elevadas
- 4 Indicação do display "Nível de limpeza 1"
Velocidade dos cilindros e quantidade de água normais
- 5 Indicação do display "MIN MAX" (vermelho)
O depósito de água limpa está vazio
O depósito de água suja está cheio
- 6 Indicação do display "Bateria" (verde)
Indicação da autonomia das baterias
- 7 Punho de segurança antideslizante de parede
- 8 Punho
- 9 Depósito de água limpa
- 10 Conjuntos da bateria (KÄRCHER Battery Power 4 V)
- 11 Aparelho de carga rápida Duo (KÄRCHER Battery Power 4 V)
- 12 Suporte do conjunto da bateria
- 13 Filtros de cabelo removíveis
- 14 Cabeça de limpeza
- 15 Tecla de desbloqueio para filtro de cabelo
- 16 Tecla de desbloqueio para o punho
- 17 Lingueta do depósito de água suja
- 18 Depósito de água suja
- 19 Cilindros de limpeza Universal

- ⑳ * Cilindros de limpeza para pavimentos em pedra
- ㉑ Escova de limpeza
- ㉒ Produto de limpeza RM 536 (30 ml)
- ㉓ * Produto de limpeza RM 536 (500 ml)
- ㉔ * Produto de limpeza RM 537 (30 ml)
- ㉕ Estação base e de limpeza
- ㉖ Protuberâncias para o armazenamento dos cilindros

* opcional

Montagem

Montar a barra de punho

1. Segure o aparelho base.
2. Coloque a barra de punho até ao encosto, no aparelho base, até encaixar audivelmente. A barra de punho deve assentar bem no aparelho.

Figura B

Colocação em funcionamento

Carregar os conjuntos de bateria

1. Carregar os conjuntos de bateria (consultar os manuais de instruções e os avisos de segurança do conjunto de bateria e do carregador).

Figura C

Inserir os conjuntos de bateria

1. Introduzir os conjuntos de bateria no suporte do conjunto de bateria do aparelho, até encaixarem audivelmente.

Figura D

Inserir o depósito de água suja

1. Colocar o depósito de água suja no chão.
2. Colocar o aparelho sobre o depósito de água suja e pressionar para baixo de modo a que o depósito de água suja engate de forma audível.

Figura E

O depósito de água suja tem de assentar bem no aparelho.

Montar os cilindros

1. Inserir os cilindros de limpeza para o suporte dos cilindros, até ao batente.
- Figura F**
2. Preste atenção à atribuição de cores do interior e do suporte dos cilindros no aparelho (p. ex., azul para azul).
 3. Após a instalação, verificar se os cilindros de limpeza estão firmemente colocados.

Encha o depósito de água limpa

1. Segure o depósito de água limpa pelos punhos laterais e remova-o do aparelho.
 2. Abra a tampa do depósito e rode para o lado.
- Figura G**
3. Encha o depósito de água limpa com água da rede fria ou morna.
 4. Se necessário, adicione produtos de limpeza ou conservação KÄRCHER ao depósito de água limpa.

ADVERTÊNCIA

Sobredosagem ou subdosagem de produtos de limpeza ou conservação

Pode levar a maus resultados de limpeza.

Preste atenção à dosagem recomendada dos produtos de limpeza ou conservação.

5. Fechar a tampa do depósito.
6. Inserir o depósito de água limpa no aparelho.

Figura H

O depósito de água limpa tem de assentar bem no aparelho.

Operação

Avisos gerais relativos à operação

ADVERTÊNCIA

Humidade

Danos materiais em pavimentos sensíveis

Antes de utilizar o aparelho, verifique o pavimento quanto à resistência à água num local discreto.

Não limpe revestimentos sensíveis à água, como p. ex., pavimentos de cortiça sem tratamento, uma vez que a humidade pode penetrar e danificar o pavimento.

ADVERTÊNCIA

Danos materiais

Danos materiais no aparelho causados por objectos pontiagudos, grandes e volumosos.

O aparelho não pode ser armazenado e usado em objectos e sujidade grossa duros, pois as peças podem ficar presas sob o depósito de água suja e causar arranhões no pavimento e no depósito.

Antes de iniciar o trabalho e armazenar o aparelho, remova objectos, como p. ex., estilhaços, seixos, parafusos ou peças de brinquedos do chão.

Figura AF

Aviso

- *Para evitar marcas de riscas, teste o aparelho antes da utilização em superfícies sensíveis, por exemplo, madeira ou grés cerâmico, numa zona mais escondida.*

- *Não permaneça sempre no mesmo sítio, mantenha-se em movimento.*

- *Respeite os avisos do fabricante do pavimento.*

Aviso

Trabalhe para trás em direcção à porta, para que não fique pegadas no pavimento recém-limpo.

Figura AG

- *A limpeza do pavimento é feita movendo o aparelho para frente e para trás a uma velocidade semelhante à aspiração.*

Aviso

Para um óptimo resultado de limpeza, lave os cilindros na máquina de lavar a 60 °C, antes da primeira utilização.

ADVERTÊNCIA

Danos materiais devido a cilindros soltos

A máquina de lavar pode ficar danificada.

Colocar os cilindros num saco de rede e carregar a máquina de lavar com roupa adicional.

ADVERTÊNCIA

Danos causados pela limpeza dos cilindros com amaciador ou pela utilização de uma máquina de secar

Danos nas microfibras

Não utilize amaciador durante a limpeza na máquina de lavar.

Não coloque os cilindros na máquina de secar.

ADVERTÊNCIA**Locomoção descontrolada**

Danos materiais e no aparelho

Assim que o aparelho é ligado, os cilindros de limpeza começam a girar.

Segure o punho para que o aparelho não se mova sozinho.

⚠ CUIDADO**Perigo de ferimentos**

Assim que o aparelho é ligado, os cilindros de limpeza começam a girar. Podem ocorrer ferimentos devido a movimentos descontrolados.

Segure o punho para que o aparelho não se mova sozinho.

ADVERTÊNCIA**Depósito de água limpa ou suja não usado**

Danos materiais

Antes de iniciar os trabalhos de limpeza, certifique-se de que o depósito de água limpa está cheio de água e o depósito de água suja está inserido no aparelho.

1. Prima o interruptor LIGAR/DESLIGAR.

Figura 1

O aparelho é ligado.

A indicação do display do nível de limpeza 1 para velocidade dos cilindros e quantidade de água normais acende-se.

2. Aguarde que os cilindros rodem.

3. Mude para o nível de limpeza 2 usando a tecla para ajustar o nível de limpeza.

Figura 2

A velocidade dos cilindros e a quantidade de água são aumentadas.

A indicação do display do nível de limpeza 2 acende-se.

4. Mova o aparelho para frente e para trás, até os cilindros estarem suficientemente humedecidos.

Aviso

A configuração do nível de limpeza 1 ou do nível de limpeza 2 depende da superfície a ser limpa (p. ex., pavimento de madeira ou pedra).

No primeiro arranque, o aparelho está ajustado para o nível de limpeza 1.

A última configuração do nível de limpeza é sempre ativada após uma interrupção do trabalho ou recolocação em funcionamento.

Autonomia das baterias

A indicação do display "Bateria" mostra a autonomia das baterias:

- 3 LEDs acesos - 70% a 100% de autonomia das baterias
- 2 LEDs acesos - 40% a 70% de autonomia das baterias
- 1 LED aceso - 20% a 40% de duração da bateria

Figura 3

Um movimento de arranque-paragem dos cilindros e sinais óticos avisam de uma bateria vazia.

- Aprox. 5 minutos antes de a bateria estar vazia, o LED mais baixo pisca e os cilindros rodam três vezes num movimento rápido de arranque-paragem.
- Depois de a bateria estar descarregada e de o aparelho se ter desligado, todos os LEDs piscam durante 30 segundos.

Esvaziar o depósito de água suja**reabastecer líquido de limpeza**

1. Prima o interruptor LIGAR/DESLIGAR. O aparelho é desligado.
2. Fixar a cabeça de limpeza com o pé e empurrar a pega para a frente. O aparelho mantém-se de pé.

Figura 4

3. Soltar o depósito de água suja: coloque o pé em cima da lingueta do depósito de água suja e empurre a barra do punho para a frente.

Figura 5

O depósito de água suja solta-se do aparelho.

4. Para esvaziar, não transporte o depósito de água suja pelas tampas superiores, mas horizontalmente com as duas mãos
5. Esvazie o depósito de água suja através das aberturas. No caso de sujidade entranhada, remova as tampas do depósito de água suja e lave o respetivo depósito com água da rede.

Figura 6

6. Inserir o depósito de água suja (ver capítulo *Inserir o depósito de água suja*).

- Se o depósito de água limpa estiver vazio, a indicação de visualização "MIN MAX" (vermelho) acende-se.

Figura 7

7. Encher o depósito de água limpa (ver capítulo *Encher o depósito de água limpa*).

ADVERTÊNCIA**Perigo devido a fugas de água**

Perigo de danos

Esvazie o depósito de água suja sempre que o depósito de água limpa estiver vazio e antes de encher o depósito de água limpa para evitar que o depósito de água suja transborde.

Interromper a operação**ADVERTÊNCIA****Cilindros húmidos**

Danos de humidade em pavimentos sensíveis

No caso de pausas de trabalho prolongadas, coloque o aparelho na estação base e de limpeza, para evitar danos em pavimentos sensíveis devido aos cilindros húmidos.

1. Prima o interruptor LIGAR/DESLIGAR. O aparelho é desligado.
2. Fixar a cabeça de limpeza com o pé e empurrar a pega para a frente. O aparelho mantém-se de pé.

Figura 8

3. Colocar o aparelho na estação base e de limpeza.

Terminar a operação

1. Prima o interruptor LIGAR/DESLIGAR. O aparelho é desligado.
2. Fixar a cabeça de limpeza com o pé e empurrar a pega para a frente. O aparelho mantém-se de pé.

Figura 9

3. Colocar o aparelho na estação base e de limpeza.

Figura 10**ADVERTÊNCIA****Sujidade entranhada**

A sujidade entranhada pode danificar o aparelho a longo prazo.

É recomendável limpar completamente o aparelho após cada utilização.

4. Limpar o aparelho (ver capítulo *Limpeza da cabeça de limpeza através do processo de lavagem*).

Armazenar o aparelho

ADVERTÊNCIA

Líquidos/sujidade húmida

Se o aparelho ainda contiver líquidos/sujidade húmida durante o armazenamento, isso poderá causar o desenvolvimento de odores.

Ao armazenar o aparelho, esvazie completamente os depósitos de água de rede e de água suja.

Use a escova de limpeza para remover os cabelos e as partículas de sujidade do filtro de cabelo da cobertura da cabeça de chão.

Deixe os cilindros limpos secar ao ar, p. ex., montados nas protuberâncias da estação base. Não coloque os cilindros húmidos em armários fechados para secar.

1. Deixar secar o depósito de água suja vazio antes de o inserir no aparelho.
2. Colocar o aparelho na estação base e de limpeza.

Figura Z

3. Premir a tecla de desbloqueio no punho do aparelho.
4. Retirar o punho para cima.
5. Engatar o punho com a patilha no aparelho.

Figura AA

6. Para secar, colocar os cilindros molhados nas protuberâncias da estação base e de limpeza.

Figura AB

7. Remover os conjuntos de bateria (ver capítulo *Remover os conjuntos de bateria*).
8. Carregar os conjuntos de bateria, consultar os manuais de instruções e os avisos de segurança do conjunto de bateria e do carregador.

9. Armazene o aparelho em espaços secos.

Figura AD

Remover os conjuntos de bateria

Aviso

No caso de interrupções de trabalho mais prolongadas, retire os conjuntos de bateria do aparelho e proteja-os contra uma utilização indevida.

1. Prima o interruptor LIGAR/DESLIGAR. O aparelho é desligado.
2. Premir as teclas de desbloqueio dos conjuntos de bateria e retirar os conjuntos de bateria do respetivo suporte.

Figura AE

Conservação e manutenção

Indicações gerais

⚠ ATENÇÃO

Perigo devido ao arranque involuntário do aparelho
Perigo de ferimentos

Remove os conjuntos de bateria antes de efetuar qualquer trabalho no aparelho.

Limpeza da cabeça de limpeza através do processo de lavagem

ADVERTÊNCIA

Resíduos de sujidade ou de detergente

O depósito de água suja e os filtros de cabelo têm de ser limpos regularmente, para que nenhuma sujidade fique presa no depósito ou nos filtros de cabelo. Se o aparelho não for limpo após o final da operação, partículas de sujidade podem entupir os filtros de cabelo e as aberturas. Além disso, a sujidade e as bactérias acu-

muladas podem causar odores desagradáveis no aparelho.

Depois de terminar o trabalho, coloque o aparelho na estação base e de limpeza e inicie o processo de lavagem.

Limpe apenas a cabeça limpeza na estação base e de limpeza através do processo automático de lavagem e não através do enchimento separado de água na estação. Certifique-se de que o depósito de água suja está colocado.

Não mantenha a parte inferior da cabeça de limpeza debaixo de água.

1. Prima o interruptor LIGAR/DESLIGAR.

O aparelho é desligado.

2. Fixar a cabeça de limpeza com o pé e empurrar a pega para a frente.

O aparelho mantém-se de pé.

Figura M

3. Soltar o depósito de água suja: coloque o pé em cima da lingueta do depósito de água suja e empurre a barra do punho para a frente.

Figura N

4. Esvaziar o depósito de água suja e reintroduzi-lo até que este encaixe (ver capítulo *Esvaziar o depósito de água suja e reabastecer líquido de limpeza*).

5. Colocar o aparelho na estação base e de limpeza com o depósito de água suja vazio.

6. Encher o depósito de água limpa com 100 ml de água limpa sem produto de limpeza ou de conservação até à marca no autocolante (ver capítulo *Encha o depósito de água limpa*).

Figura P

Aviso

Não é necessário adicionar detergentes durante o processo de lavagem.

7. Mantenha a tecla LIGAR/DESLIGAR e a tecla para ajustar o nível de limpeza pressionados simultaneamente durante por 3 segundos.

Figura Q

8. As indicações do display acendem-se repetidamente de cima para baixo.

O processo de lavagem começa e demora no total cerca de 90 segundos.

Figura R

Aviso

No início do processo de lavagem, a água corre do depósito de água limpa para os cilindros durante aprox. 45 segundos. Durante esse período, o aparelho mantém-se silencioso. Somente no final do processo de lavagem é que os cilindros começam a girar durante aprox. 30 segundos.

9. Após o processo de lavagem estar terminado, a indicação do display "MIN MAX" (vermelho) pisca durante 10 segundos.

Figura K

10. Soltar o depósito de água suja: coloque o pé em cima da lingueta do depósito de água suja e empurre a barra do punho para a frente.

Figura N

11. Esvaziar e limpar o depósito de água suja (ver capítulo *Limpar o depósito de água suja*).

12. Premir as teclas de desbloqueio para os filtros de cabelo.

Os filtros de cabelo soltam-se.

13. Remover e limpar os filtros de cabelo (ver capítulo *Limpar os filtros de cabelo*).

Figura S

14. Remover e limpar os cilindros (ver capítulo *Limpar os cilindros*).

Figura T

15. Se ainda houver água no depósito de água limpa, remova e esvazie o respectivo depósito.

Limpar o depósito de água suja

ADVERTÊNCIA

Sujidade entranhada

A sujidade entranhada pode danificar o aparelho a longo prazo.

Limpe regular o depósito de água suja.

Para informações sobre a indicação do display do depósito de água suja e o procedimento ao retirar o depósito de água suja, ver capítulo *Esvaziar o depósito de água suja e reabastecer líquido de limpeza*.

1. Remova as tampas do depósito de água suja.
2. Limpe o depósito de água suja e as tampas com água da rede.

Figura U

3. Em alternativa, o depósito de água suja pode ser lavado na máquina de lavar louça.

Aviso

O revestimento de borracha da tampa do depósito de água suja pode tornar-se pegajoso devido à lavagem na máquina de lavar louça. No entanto, a respectiva estanqueidade não é afectada.

Limpar os cilindros

ADVERTÊNCIA

Resíduos de detergente nos cilindros

Formação de espuma

Lave os cilindros com água corrente após cada utilização ou limpe-os na máquina de lavar.

ADVERTÊNCIA

Danos causados pela limpeza dos cilindros com amaciador ou pela utilização de uma máquina de secar

Danos nas microfibras

Não utilize amaciador durante a limpeza na máquina de lavar.

Não coloque os cilindros na máquina de secar.

ADVERTÊNCIA

Danos materiais devido a cilindros soltos

A máquina de lavar pode ficar danificada.

Colocar os cilindros num saco de rede e carregar a máquina de lavar com roupa adicional.

1. Prima o interruptor LIGAR/DESLIGAR.
O aparelho é desligado.
2. Fixar a cabeça de limpeza com o pé e empurrar a pega para a frente.
O aparelho mantém-se de pé.

Figura M

3. Colocar o aparelho na estação base e de limpeza.

Figura Y

4. Desaparafuze os cilindros de limpeza no punho.

Figura T

5. Limpe os cilindros de limpeza com água corrente ou na máquina de lavar no máx. a 60 °C sem detergente.

Figura V

6. Limpe o accionamento dos cilindros com um pano húmido.

7. Para secar, colocar os cilindros molhados nas protuberâncias da estação base e de limpeza.

Figura AB

8. Armazene o aparelho em espaços secos.

Figura AD

Limpar os filtros de cabelo

ADVERTÊNCIA

Sujidade entranhada

A sujidade entranhada pode danificar o aparelho a longo prazo.

É recomendável limpar completamente o aparelho após cada utilização.

ADVERTÊNCIA

Sujidade entranhada

A sujidade entranhada pode danificar o aparelho a longo prazo.

Limpe regularmente ambos filtros de cabelo com a escova de limpeza.

ADVERTÊNCIA

Danos causados pela limpeza dos filtros de cabelo na máquina de lavar louça

Como resultado do processo de lavagem, a aresta de limpeza pode ficar deformada, deixando de exercer a pressão correta sobre os cilindros. Isso piora o resultado da limpeza.

Não limpe os filtros de cabelo na máquina de lavar louça, mas sob água corrente.

1. Prima o interruptor LIGAR/DESLIGAR.
O aparelho é desligado.
2. Fixar a cabeça de limpeza com o pé e empurrar a pega para a frente.
O aparelho mantém-se de pé.

Figura M

3. Colocar o aparelho na estação base e de limpeza.

Figura Y

4. Premir as teclas de desbloqueio para os filtros de cabelo.

Figura S

Os filtros de cabelo soltam-se e podem ser removidos.

5. Limpe ambos os filtros de cabelo sob água corrente.

6. Remova a sujidade entranhada, p. ex., no pente do filtro, com a escova de limpeza.

Figura X

Figura W

7. Insira os filtros de cabelo na cabeça de limpeza e encaixe-os no lugar. Ambos os filtros de cabelo têm de assentar bem no aparelho.

Figura AC

Produto de limpeza e produto de conservação

ADVERTÊNCIA

Utilização de produtos de limpeza e conservação inadequados

A utilização de produtos de limpeza e conservação inadequados pode danificar o aparelho e levar à exclusão da garantia.

Utilize apenas produtos de limpeza KÄRCHER.

Preste atenção à dosagem correta.

Aviso

Utilize produtos de limpeza ou conservação KÄRCHER para a limpeza do pavimento, conforme necessário.

- Na dosagem dos produtos de limpeza e conservação, preste atenção às informações de quantidades do fabricante.
- Para evitar a formação de espuma, encha primeiro o depósito de água limpa com água e depois com produtos de limpeza ou conservação.

- Para evitar transbordamentos, deixe ainda espaço para os produtos de limpeza ou conservação ao encher com água. Para tal, observar a marcação Max no depósito de água limpa.

Ajuda em caso de avarias

As avarias têm, geralmente, causas simples que podem ser corrigidas por si com a ajuda do seguinte resumo. Em caso de dúvida ou no caso de se tratar de uma avaria não mencionada aqui, contacte o serviço de assistência técnica autorizada.

O aparelho não funciona

Os conjuntos de bateria não estão encaixados corretamente no aparelho.

- Pressione os conjuntos de bateria no suporte do conjunto de bateria do aparelho, até encaixarem.

O estado de carga dos conjuntos de bateria é demasiado baixo.

- Carregar os conjuntos de bateria, ver capítulo *Carregar os conjuntos de bateria*.

Os conjuntos de bateria ou o carregador estão defeituosos.

- Substituir os conjuntos de bateria ou o carregador, ver capítulo *Utilização prevista*.

A indicação de erros LED (indicação do display "Bateria") pisca ao ligar o aparelho e este não arranca

Os conjuntos de bateria estão vazios.

- Carregar os conjuntos de bateria, ver capítulo *Carregar os conjuntos de bateria*.

A indicação de erros LED (indicação do display "Bateria") pisca durante a operação

O aparelho sobreaquece durante a operação (p. ex., a altas temperaturas ambiente).

- Interrompa a operação e deixe o aparelho arrefecer.
- Se o aparelho se desligar, deixe-o arrefecer. Só é possível voltar a ligar o aparelho depois de este ter arrefecido adequadamente.

A indicação do display acende-se repetidamente de cima para baixo

O aparelho encontra-se no processo de lavagem de 90 segundos para limpar a cabeça de limpeza

- Esperar cerca de 90 segundos. Depois disso, o processo de lavagem está terminado e a indicação do display já não está acesa (ver capítulo *Limpeza da cabeça de limpeza através do processo de lavagem*).

O aparelho não aspira a sujidade

Não há água no depósito de água limpa. A indicação do display "MIN MAX" (vermelho) acende-se.

- Reabastecer água no depósito de água limpa, ver capítulo *Esvaziar o depósito de água suja e reabastecer líquido de limpeza*.

O depósito de água limpa não está encaixado corretamente no aparelho.

- Insira o depósito de água limpa de forma que ele fique devidamente fixado no aparelho.

O depósito de água suja falta ou não está encaixado corretamente no aparelho.

- Insira o depósito de água suja no aparelho de modo a engatar de forma audível.

Os filtros de cabelo faltam ou não estão corretamente encaixados no aparelho.

- Insira os filtros de cabelo corretamente no aparelho.

Os cilindros faltam ou não corretamente encaixados no aparelho.

- Insira os cilindros ou rode-os para o suporte dos cilindros, até ao batente.

Os cilindros estão sujos ou gastos.

- Limpar os cilindros (ver capítulo *Limpar os cilindros*) ou substituí-los.

Os cilindros estão demasiado secos

Os cilindros não estão suficientemente humedecidos.

- Humedecer os cilindros, ver capítulo *Iniciar o trabalho*.

- Molhar os cilindros debaixo da torneira, espreme-los e introduzi-los no aparelho.

Os cilindros rodam para fora do suporte dos cilindros e a rotação dos cilindros não começa

Após premir o interruptor LIGAR/DESLIGAR, o movimento de limpeza para a frente ou para trás foi iniciado diretamente.

- Depois de premir o interruptor LIGAR/DESLIGAR, esperar até os cilindros rodarem e só depois iniciar o movimento de limpeza para a frente ou para trás.

Resultados de limpeza deficientes

Os cilindros não foram lavados antes da primeira utilização.

- Lave os cilindros na máquina de lavar a 60 °C. Para avisos, ver capítulo *Avisos gerais relativos à operação*.

Os cilindros estão sujos.

- Limpar os cilindros, ver capítulo *Limpar os cilindros*.
- Humedecer os cilindros, ver capítulo *Iniciar o trabalho*.

Foi utilizado um produto de limpeza / detergente errado ou uma dosagem errada.

- Utilizar apenas produtos de limpeza KÄRCHER e observar a dosagem correcta.

Existem resíduos de produtos de limpeza estranhos no pavimento.

- Limpe os cilindros minuciosamente com água, para os libertar de resíduos de detergente.
- Limpe o chão repetidamente com o aparelho e cilindros limpos, sem utilizar produtos de limpeza. Os resíduos de detergente no chão são removidos.

O volume de água não é ideal

Os filtros de cabelo não estão encaixados corretamente no aparelho.

- Insira os filtros de cabelo corretamente no aparelho.

Os cilindros estão gastos.

- Substitua os cilindros.

O aparelho perde água suja

O depósito de água suja está cheio.

- Esvaziar imediatamente o depósito de água suja, ver capítulo *Esvaziar o depósito de água suja e reabastecer líquido de limpeza*.

O depósito de água suja não está devidamente encaixado no aparelho.

- Insira o depósito de água suja no aparelho de modo a engatar de forma audível. O depósito de água suja tem de assentar bem no aparelho.

Os filtros de cabelo não estão encaixados corretamente no aparelho.

- Insira os filtros de cabelo corretamente no aparelho.

O depósito de água suja está danificado.

- Contacte o serviço de assistência técnica autorizada.

O aparelho prende nas juntas quando usado

Os botões na parte inferior do depósito de água suja estão danificados ou gastos.

- Contacte o serviço de assistência técnica autorizado.

Dados técnicos

		FC 4-4
Ligação eléctrica		
Tensão	V	7,2 - 7,4
Tipo de protecção		IPX4
Classe de protecção do dispositivo		III
Potência nominal do aparelho	W	30
Tensão nominal das baterias	V	2x 3,6 - 3,7
Tempo máx. de funcionamento com as baterias totalmente carregadas (2x 2,5 Ah)	min	30
Quantidade de enchimento		
Volume do depósito de água limpa	ml	400
Volume do depósito de água suja	ml	200
Medidas e pesos		
Peso (sem acessórios e líquidos de limpeza)	kg	3,5
Comprimento	mm	240
Largura	mm	310
Altura	mm	1170

Reservados os direitos a alterações técnicas.

Inhoud

Reglementair gebruik	48
Milieubescherming	48
Toebehoren en reserveonderdelen	48
Leveringsomvang	48
Garantie	48
Veiligheidsinstructies	48
Symbolen op het apparaat	49
Beschrijving apparaat	49
Montage	50
Inbedrijfstelling	50
Werking	50
Onderhoud	52
Hulp bij storingen	54
Technische gegevens	55

Reglementair gebruik

Gebruik het apparaat alleen met accupack en oplaadapparaten van KÄRCHER Battery Power 4 V systeem.

 BP 4V

Geschikte accupacks zijn gemarkeerd met het symbool BP 4 V.

 BC 4V

Laad het accupack alleen met de toegestane oplaadapparaten.

Gebruik de vloerreiniger uitsluitend voor het reinigen van harde vloeren in particuliere huishoudens en alleen op waterdichte harde vloeren.

Geen oppervlakken reinigen die gevoelig zijn voor water, bijvoorbeeld onbehandelde kurkvloeren, omdat vocht kan binnendringen en zo de vloer kan beschadigen.

Het apparaat is geschikt voor het reinigen van PVC, li-noleum, tegels, steen, geolied en geboend parket, laminaat en alle waterbestendige vloerbedekkingen.

Milieubescherming



De verpakkingsmaterialen zijn herbruikbaar. Verwijder verpakkingen op een milieuvriendelijke manier.



Elektrische en elektronische apparaten bevatten waardevolle recyclebare materialen en vaak bestanddelen zoals batterijen, accu's of olie, die bij onjuiste omgang of verkeerd afvalverwijdering een potentieel gevaar voor de gezondheid van de mens en voor het milieu kunnen vormen. Voor een correcte werking van het apparaat zijn deze bestanddelen echter noodzakelijk. Voer apparaten met dit symbool niet samen met het huisvuil af.

Instructies betreffende ingrediënten (REACH)

Actuele informatie over ingrediënten vindt u op:

www.kaercher.de/REACH

Toebehoren en reserveonderdelen

Gebruik alleen origineel toebehoren en originele reserveonderdelen. Deze garanderen een veilige en storingsvrije werking van het apparaat.

Informatie over toebehoren en reserveonderdelen vindt u onder www.kaercher.com.

Leveringsomvang

De leveringsomvang van het apparaat is op de verpakking afgebeeld. Controleer de inhoud bij het uitpakken op volledigheid. Bij ontbrekend toebehoren of bij transportschade neemt u contact op met uw distributeur.

Garantie

In elk land gelden de garantievoorwaarden die door onze verantwoordelijke verkoopmaatschappij zijn uitgegeven. Mogelijke storingen aan uw apparaat verhelpen we binnen de garantieperiode gratis, voor zover een materiaal- of fabricagefout de oorzaak is. Als u gebruik wilt maken van de garantie, neemt u met uw aankoopbon contact op met uw distributeur of de dichtstbijzijnde geautoriseerde klantenservice. (adres zie achterzijde)

Veiligheidsinstructies

Lees voor het eerste gebruik van het apparaat deze veiligheidsinstructies. Deze oorspronkelijke gebruiksaanwijzing, de bij het accupack geleverde veiligheidsaanwijzingen en de meegeleverde veiligheidsinstructies accupack / oplaadapparaat. Houd u hieraan. Bewaar de documentatie voor later gebruik of voor de volgende eigenaar.

Naast de instructies in de gebruiksaanwijzing moet u ook de algemene wettelijke veiligheidsvoorschriften en de voorschriften inzake ongevalpreventie in acht nemen.

Gevarenniveaus

⚠ GEVAAR

- Aanwijzing voor direct dreigend gevaar dat tot zware of dodelijke verwondingen leidt.

⚠ WAARSCHUWING

- Aanwijzing voor een mogelijk gevaarlijke situatie die tot zware of dodelijke verwondingen kan leiden.

⚠️ VOORZICHTIG

- Aanwijzing voor een mogelijk gevaarlijke situatie die tot lichte verwondingen kan leiden.

LET OP

- Aanwijzing voor een mogelijk gevaarlijke situatie die tot materiële schade kan leiden.

Elektrische componenten

⚠️ **GEVAAR** • Dompel het apparaat niet onder in water. • Raak contacten of leidingen nooit aan. • Stel het apparaat met de accupacks niet bloot aan direct zonlicht, hitte en vuur.

⚠️ **WAARSCHUWING** • Schakel het apparaat uit vóór alle onderhoudswerkzaamheden. • Het apparaat bevat elektrische onderdelen, reinig het apparaat niet onder stromend water.

⚠️ **VOORZICHTIG** • Laat reparatiewerkzaamheden alleen door de geautoriseerde klantenservice uitvoeren. • Controleer voor elk gebruik of het apparaat en de toebehoren in goede staat zijn en veilig werken. Gebruik het apparaat niet als het beschadigd is.

LET OP • Plaats geen voorwerpen in de accupack-opname, behalve accu's van het KÄRCHER Battery Power 4 V-systeem.

Veilige hantering

⚠️ **GEVAAR** • Verstikkingsgevaar. Houd verpakingsfolie buiten het bereik van kinderen.

⚠️ **WAARSCHUWING** • Gebruik het apparaat alleen volgens de voorschriften. Houd rekening met de plaatselijke omstandigheden en let bij het uitvoeren van werkzaamheden met het apparaat op andere personen met met name kinderen. • Let in gevarenczones (bijv. tankstations) op de desbetreffende veiligheidsvoorschriften. Gebruik het apparaat nooit in explosieve ruimtes. • Personen die niet vertrouwd zijn met deze handleiding en kinderen mogen het apparaat niet gebruiken. Lokale voorschriften kunnen de minimale leeftijd van de bediener voorschrijven. • Dit apparaat mag niet worden gebruikt door kinderen of personen met een lichamelijke, sensorische of verstandelijke beperking noch door personen die met deze aanwijzingen niet vertrouwd zijn. • Personen met verminderde fysieke, sensorische of geestelijke capaciteiten of een gebrek aan ervaring en kennis mogen het apparaat alleen gebruiken onder correct toezicht of wanneer ze door een voor hun veiligheid verantwoordelijke persoon zijn getraind in het veilige gebruik van het apparaat en wanneer zij de hieruit voortvloeiende gevaren begrepen hebben.

- Kinderen mogen niet met het apparaat spelen.
- Houd toezicht op kinderen om ervoor te zorgen dat ze niet met het apparaat spelen. • Houd het apparaat buiten het bereik van kinderen als het afkoelt. • Kinderen mogen reiniging en gebruikersonderhoud alleen onder toezicht uitvoeren. • Houd lichaamsdelen (bijv. vingers, haar) uit de buurt van de roterende reinigingsrollen
- Gevaar voor letsel door puntige voorwerpen (bijv. splinters). Bescherm uw handen tijdens het reinigen van de vloerkop.

⚠️ **VOORZICHTIG** • Gebruik het apparaat niet wanneer het lekt, gevallen of zichtbaar beschadigd is. • Gebruik of bewaar het apparaat alleen conform de beschrijving en afbeelding. • Ongevallen of beschadigingen door omvallen van het apparaat. U moet voor alle werkzaamheden met of aan het apparaat zorgen dat het

stabiel staat. • Laat het apparaat nooit zonder toezicht zolang het in gebruik is.

LET OP • Schade aan het apparaat. Vul nooit oplosmiddel, oplosmiddelhoudende vloeistoffen of onverdunde zure (bijv. reinigingsmiddel, benzine, verfvodunner en aceton) in de watertank bij. • Schakel het apparaat alleen in, als het schoon- en het vuilwaterreservoir geplaatst zijn. • Zuig met het apparaat geen scherpe of grotere voorwerpen op, zoals scherven, stenen of delen van speelgoed. • Geen azijnzuur, ontkalkingsmiddel, etherische olie of gelijkaardige stoffen in het schoonwaterreservoir vullen. Neem deze stoffen niet met het apparaat op. • Gebruik het apparaat alleen op harde vloeren met een waterdichte coating, bijvoorbeeld gelakt parket, geëmailleerde tegels of linoleum. • Gebruik het apparaat niet voor de reiniging van tapijten of textiele vloerbedekking. • Beweeg het apparaat niet over vloerroosters van convectieverwarming. Het apparaat kan het ontsnappende water niet opnemen, als het over roosters wordt geleid. • Schakel het apparaat tijdens langere pauzes en na gebruik uit met de hoofdschakelaar / apparaatschakelaar. • Gebruik het apparaat niet bij temperaturen onder 0 °C. • Bescherm het apparaat tegen regen. Het apparaat mag niet buiten worden bewaard.

Symbolen op het apparaat



⚠️ GEVAAR

Gevaar voor elektrische schokken
Het apparaat bevat elektrische onderdelen.
Reinig het apparaat niet onder stromend water. Dompel het apparaat niet onder in water.

Beschrijving apparaat

In deze gebruiksaanwijzing wordt de maximale uitrusting beschreven. Afhankelijk van het model zijn er verschillen in de leveringsomvang (zie verpakking).

Afbeeldingen, zie pagina met grafieken.

Abbeelding A

- ① AAN/UIT-knop
- ② Knop voor het instellen van het reinigingsniveau
Schakelen tussen reinigingsniveau 1 en 2
- ③ Display "Reinigingsniveau 2"
Verhoogd walstoerental en verhoogde waterhoeveelheid
- ④ Display "Reinigingsniveau 1"
Normaal walstoerental en normale waterhoeveelheid
- ⑤ Display-indicator "MIN MAX" (rood)
Schoonwaterreservoir is leeg
Vuilwaterreservoir is vol
- ⑥ Display "Accu" (groen)
Weergave batterijlooptijd
- ⑦ Handgreep beveiliging tegen schuren tegen de wand
- ⑧ Handgreep
- ⑨ Schoonwaterreservoir
- ⑩ Accupacks (KÄRCHER Battery Power 4 V)

- ⑪ Snellader Duo (KÄRCHER Battery Power 4 V)
- ⑫ Accupackhouder
- ⑬ Verwijderbare haarfilters
- ⑭ Vloerkop
- ⑮ Ontgrendelknop voor haarfilter
- ⑯ Ontgrendelingsknop voor handgreep
- ⑰ Tong vuilwaterreservoir
- ⑱ Vuilwaterreservoir
- ⑲ Reinigingswalsen Universal
- ⑳ * Reinigingswalsen voor stenen vloeren
- ㉑ Reinigingsborstel
- ㉒ Reinigingsmiddel RM 536 (30 ml)
- ㉓ * Reinigingsmiddel RM 536 (500 ml)
- ㉔ * Reinigingsmiddel RM 537 (30 ml)
- ㉕ Parkeer- en reinigingsstation
- ㉖ Verhogingen voor het opbergen van de walsen

* optioneel

Montage

Handgrijplijst monteren

1. Houd het basisapparaat vast.
2. De handgrijplijst helemaal in het basisapparaat plaatsen tot deze hoorbaar vergrendelt. De handgrijplijst moet vast in het apparaat zitten.

Afbeelding B

Inbedrijfstelling

Accupacks opladen

1. De accupacks opladen (zie gebruiksaanwijzingen en de veiligheidsinstructies van accupack en het oplaadapparaat).

Afbeelding C

Accupacks plaatsen

1. De accupacks in de houder van het apparaat schuiven totdat ze hoorbaar vastklikken.

Afbeelding D

Vuilwaterreservoir plaatsen

1. Zet het vuilwaterreservoir op de vloer.
2. Plaats het apparaat op het vuilwaterreservoir en druk het naar beneden, zodat het vuilwaterreservoir hoorbaar vastklikt.

Afbeelding E

Het vuilwaterreservoir moet vast in het apparaat zitten.

Walsen monteren

1. Draai de reinigingswalsen tot de aanslag op de walshouder.
Afbeelding F
2. Let op de kleurtoewijzing van walsbinnenzijde en wals op het apparaat (bijv. blauw bij blauw).
3. Controleer na montage of de reinigingswalsen goed vastzitten.

Schoonwaterreservoir vullen

1. Grijp het schoonwaterreservoir aan de zijdelingse greepsuitparingen en verwijder het uit het apparaat.
2. De tankafsluiting openen en opzij draaien.
Afbeelding G
3. Vul het schoonwaterreservoir met koud of lauwwarm schoon water.
4. Vul indien nodig KÄRCHER-reinigings- of verzorgingsmiddel in het schoonwaterreservoir.

LET OP

Overdosering of onderdosering van reinigings- of verzorgingsmiddel

Kan leiden tot slechte reinigingsresultaten.

Neem de doseeraanbevelingen van het reinigings- of verzorgingsmiddel in acht.

5. De reservoirafsluiting sluiten.
6. Het schoonwaterreservoir in het apparaat plaatsen.

Afbeelding H

Het schoonwaterreservoir moet vast in het apparaat zitten.

Werking

Algemene aanwijzingen over bediening

LET OP

Vocht

Materiële schade aan gevoelige vloeren

Controleer voordat u het apparaat gebruikt de vloer op een onopvallende plaats op waterbestendigheid.

Reinig geen oppervlakken die gevoelig zijn voor water zoals onbehandelde kurkvloeren omdat vocht kan binnendringen en zo de vloer kan beschadigen.

LET OP

Materiële schade

Materiële schade aan het apparaat door puntige, grote, omvangrijke voorwerpen.

Het apparaat mag niet worden bewaard en gebruikt op hard grof vuil en voorwerpen, omdat de onderdelen vast kunnen komen te zitten onder het vuilwaterreservoir en krassen op de vloer en het reservoir kunnen veroorzaken.

Verwijder vooraf objecten, bijvoorbeeld scherven, steentjes, schroeven of speelgoedonderdelen, van de vloer.

Afbeelding AF

Instructie

- Om strepen te vermijden probeert u het apparaat eerst op een onopvallende plek uit, voordat u het op gevoelige oppervlakken zoals hout of steengoed gebruikt.
- Blijf niet op een plek staan, maar blijf steeds in beweging.
- Neem de instructies van de fabrikant van de vloerbedekking in acht.

Instructie

Werk achteruit in de richting van de deur zodat geen voetafdrukken op de net afgeveegde vloer ontstaan.

Afbeelding AG

- Reiniging van de vloer wordt uitgevoerd door het apparaat heen en weer te bewegen met een snelheid die vergelijkbaar is met stofzuigen.

Instructie

Voor een optimaal reinigingsresultaat, wast u de walsen voor het eerste gebruik in de wasmachine op 60 °C.

LET OP

Materiële schade door loszittende rollen

Wasmachine kan beschadigd raken.

Leg de rollen in een wasnet en vul de wasmachine met extra wasgoed.

LET OP

Schade door het reinigen van de rollen met wasverzachter of met behulp van een wasdroger

Beschadiging van de microvezels

Gebruik bij reiniging in de wasmachine geen wasverzachter.

Plaats de rollen niet in de wasdroger.

Met de werkzaamheden beginnen

LET OP

Ongecontroleerde beweging

Apparaatschade en materiële schade

Zodra het apparaat wordt ingeschakeld, beginnen de reinigingsrollen te draaien.

Houd de handgreep vast zodat het apparaat niet zelfstandig beweegt.

⚠ VOORZICHTIG

Gevaar voor letsel

Zodra het apparaat wordt ingeschakeld, beginnen de reinigingsrollen te draaien. Letsel door ongecontroleerde beweging.

Houd de handgreep vast zodat het apparaat niet zelfstandig beweegt.

LET OP

Niet-geplaatst schoon- of vuilwaterreservoir

Materiële schade

Controleer voor reinigingswerkzaamheden of het schoonwaterreservoir met water is gevuld en het vuilwaterreservoir in het apparaat is geplaatst.

1. De AAN/UIT-schakelaar indrukken.

Afbeelding I

Het apparaat wordt ingeschakeld.

De display-indicator voor reinigingsniveau 1 voor normaal walstoerental en waterhoeveelheid brandt.

2. Wacht tot de walsen draaien.

3. Schakel met de toets voor het instellen van het reinigingsniveau naar reinigingsniveau 2.

Afbeelding J

Het walstoerental en de hoeveelheid water worden verhoogd.

Het display van reinigingsniveau 2 licht op.

4. Beweeg het apparaat heen en weer tot de walsen voldoende zijn bevochtigd.

Instructie

De instelling van reinigingsniveau 1 of reinigingsniveau 2 is afhankelijk van het te reinigen oppervlak (bijv. houten of stenen vloer).

Bij de eerste inbedrijfstelling staat het apparaat op reinigingsniveau 1.

Na een onderbreking van het werk of opnieuw in gebruik nemen wordt altijd laatste instelling van het reinigingsniveau weer geactiveerd.

Levensduur accu

Het scherm "Accu" toont de laadtoestand van de accu:

- 3 LED's branden - 70% tot 100% batterijlooptijd
- 2 LED's branden - 40% tot 70% batterijlooptijd
- 1 LED brandt - 20% tot 40% batterijlooptijd

Afbeelding L

Een walsen start-stop-beweging en optische signalen waarschuwen voor een lege batterij.

- Ca. 5 minuten voordat de batterij leeg is, knippert de onderste LED en draaien de walsen driemaal in de vorm van een snelle start-stop beweging.
- Als de accu leeg is en het apparaat is uitgeschakeld, knipperen alles LED' 30 seconden lang.

Vuilwaterreservoir legen en reinigingsvloeistof bijvullen

1. De AAN/UIT-schakelaar indrukken.

Het apparaat schakelt uit.

2. Fixeer de vloerkop met de voet en duw de hendel naar voren.

Het apparaat staat zelfstandig.

Afbeelding M

3. Maak het vuilwaterreservoir los: ga met de voet op de tong van het vuilwaterreservoir staan en duw de handgreeplijst naar voren.

Afbeelding N

Het vuilwaterreservoir wordt losgemaakt van het apparaat.

4. Transporteer het vuilwaterreservoir niet aan de bovenste deksel voor het legen, maar met beide handen horizontaal.

5. Leeg het vuilwaterreservoir door de openingen. Als er vuil vastzit, verwijder dan het deksel van het vuilwaterreservoir en spoel het vuilwaterreservoir met schoon water.

Afbeelding O

6. Plaats het vuilwaterreservoir (zie hoofdstuk *Vuilwaterreservoir plaatsen*).

- Als het schoonwaterreservoir leeg is, brandt de displayweergave "MIN MAX" (rood).

Afbeelding K

7. Vul het schoonwaterreservoir (zie hoofdstuk *Schoonwaterreservoir vullen*).

LET OP

Gevaar door lekkend water

Beschadigingsgevaar

Leeg het vuilwaterreservoir telkens als het schoonwaterreservoir leeg is en voordat u de schoonwaterreservoir vult, om te voorkomen dat het vuilwaterreservoir overstromt.

Werkung onderbreken

LET OP

Vochtige walsen

Vochtschade bij gevoelige vloeren

Plaats bij langere pauzes het apparaat op het parkeer- en reinigingsstation om beschadiging van gevoelige vloeren door vochtige walsen te vermijden.

1. De AAN/UIT-schakelaar indrukken.

Het apparaat schakelt uit.

2. Fixeer de vloerkop met de voet en duw de hendel naar voren.

Het apparaat staat zelfstandig.

Afbeelding M

3. Plaats het apparaat op het parkeer- en reinigingsstation.

Werkung beëindigen

1. De AAN/UIT-schakelaar indrukken.

Het apparaat schakelt uit.

2. Fixeer de vloerkop met de voet en duw de hendel naar voren.

Het apparaat staat zelfstandig.

Afbeelding M

- Plaats het apparaat op het parkeer- en reinigingsstation.

Afbeelding Y

LET OP

Vast vuil

Vast vuil kan op den duur het apparaat beschadigen. Het wordt aanbevolen om het apparaat na elk gebruik volledig schoon te maken.

- Reinig het apparaat (zie hoofdstuk *Reiniging van de vloerkop door middel van een spoelproces*).

Apparaat opbergen

LET OP

Vloeistoffen/nat vuil

Als het apparaat tijdens opslag nog vloeistoffen / vochtig vuil bevat, kan dit tot geurtjes leiden.

Leeg het schoon- en vuilwaterreservoir voor opslag volledig.

Gebruik de reinigingsborstel om haren en vuildeeltjes uit het haarfilter van de vloerkopafdekking te verwijderen.

Laat de gereinigde walsen in de lucht drogen, bijv. op de verhoging van parkeerstation. Plaats de natte walsen niet in gesloten kasten om te drogen.

- Laat het lege vuilwaterreservoir drogen voordat u het in het apparaat plaatst.
- Plaats het apparaat op het parkeer- en reinigingsstation.

Afbeelding Z

- Druk de ontgrendelingsknop handgreep in.
- Trek de handgreep naar boven weg.
- Handgreep met het lipje op het apparaat bevestigen.

Afbeelding AA

- Plaats voor het drogen de natte walsen op de verhogingen van het parkeer- en reinigingsstation.

Afbeelding AB

- Verwijder de accupacks (zie hoofdstuk *Accupacks verwijderen*).
- De accupacks opladen, zie gebruiksaanwijzingen en veiligheidsinstructies van het accupack en het oplaadapparaat.
- Het apparaat in droge ruimtes bewaren.

Afbeelding AD

Accupacks verwijderen

Instructie

Verwijder bij langdurige werkonderbrekingen beide accupacks uit het apparaat en bescherm ze tegen onbevoegd gebruik.

- De AAN/UIT-schakelaar indrukken. Het apparaat schakelt uit.
- Druk op de ontgrendelingsknoppen op de accupacks en trek de accupacks uit de houder.

Afbeelding AE

Onderhoud

Algemene instructies

⚠ WAARSCHUWING

Gevaar door onbedoeld starten van het apparaat

Gevaar voor letsel

Verwijder voor alle werkzaamheden aan het apparaat de accupacks.

Reiniging van de vloerkop door middel van een spoelproces

LET OP

Vuil of reinigingsmiddelresten

Om te voorkomen dat er vuil in het reservoir of haarfilter blijft steken, moeten het vuilwaterreservoir en het haarfilter regelmatig worden gereinigd. Als het apparaat na het einde van het bedrijf niet wordt gereinigd, kunnen vuildeeltjes de haarfilters en gleuven verstoppen. Bovendien kan de ophoping van vuil en bacteriën een onaangename geur in het apparaat veroorzaken.

Stellen na beëindigen van werkzaamheden het apparaat in het parkeer- en reinigingsstation en start het spoelproces.

Reinig de vloerkop in het parkeer- en reinigingsstation uitsluitend met het automatische spoelproces en niet door water afzonderlijk in het station te gieten. Zorg ervoor dat het vuilwaterreservoir is geplaatst.

Houd de onderkant van de vloerkop niet onder water.

- De AAN/UIT-schakelaar indrukken. Het apparaat schakelt uit.
- Fixeer de vloerkop met de voet en duw de hendel naar voren. Het apparaat staat zelfstandig.

Afbeelding M

- Maak het vuilwaterreservoir los: ga met de voet op de tong van het vuilwaterreservoir staan en duw de handgreeplijst naar voren.

Afbeelding N

- Leeg het vuilwaterreservoir en plaats het weer terug totdat het vastklikt (zie hoofdstuk *Vuilwaterreservoir legen en reinigingsvloeistof bijvullen*).
- Plaats het apparaat met leeg vuilwaterreservoir in het parkeer- en reinigingsstation.
- Vul het schoonwaterreservoir met 100 ml schoon water zonder reinigings- of onderhoudsmiddelen tot aan de markering op de sticker (zie hoofdstuk *Schoonwaterreservoir vullen*).

Afbeelding P

Instructie

Het is niet nodig om tijdens het spoelproces reinigingsmiddelen toe te voegen.

- Tegelijkertijd de AAN/UIT-schakelaar en de knop voor het instellen van het reinigingsniveau gedurende 3 seconden ingedrukt houden.

Afbeelding Q

- De display-indicatoren lichten herhaaldelijk op van boven naar beneden. Het spoelproces begint en duurt in totaal ca. 90 seconden.

Afbeelding R

Instructie

Aan het begin van het spoelproces stroomt het water ongeveer 45 seconden vanuit het schoonwaterreservoir naar de walsen. Gedurende deze tijd is het apparaat geruisloos. Pas aan het einde van het spoelproces beginnen de walsen te draaien gedurende ongeveer 30 seconden.

- Na afloop van het spoelproces knippert de display-indicator "MIN MAX" (rood) gedurende 10 seconden.

Afbeelding K

- Maak het vuilwaterreservoir los: ga met de voet op de tong van het vuilwaterreservoir staan en duw de handgreeplijst naar voren.

Afbeelding N

11. Vuilwaterreservoir legen en reinigen (zie hoofdstuk *Reinig het vuilwaterreservoir*).
12. Druk op de ontgrendelknoppen voor de haarfilters. De haarfilters komen los.
13. Verwijder de haarfilters en reinig ze (zie hoofdstuk *Reinig haarfilters*).
Afbeelding S
14. Verwijder de walsen en reinig ze (zie hoofdstuk *Walsen reinigen*).
Afbeelding T
15. Als er nog water in het schoonwaterreservoir zit, moet u het schoonwaterreservoir eruit nemen en legen.

Reinig het vuilwaterreservoir

LET OP

Vast vuil

Vast vuil kan op den duur het apparaat beschadigen. Reinig het vuilwaterreservoir regelmatig.

Zie voor informatie over de display-indicator van het vuilwaterreservoir en werkwijze bij het vuilwaterreservoir hoofdstuk *Vuilwaterreservoir legen en reinigingsvloeistof bijvullen*.

1. Verwijder de deksels van het vuilwaterreservoir.
2. Reinig het vuilwaterreservoir en het deksel met schoon water.

Afbeelding U

3. Als alternatief kan het vuilwaterreservoir in de vaatwasser worden gereinigd.

Instructie

Het rubber op het deksel van het vuilwaterreservoir kan door reiniging in de afwasmachine kleverig worden. Dit heeft echter geen effect op de dichtheid van de onderdelen.

Walsen reinigen

LET OP

Reinigingsmiddelresten in de rollen

Schuimvorming

Was de rollen onder stromend water na elk gebruik of reinig de rollen in de wasmachine.

LET OP

Schade door het reinigen van de rollen met wasverzachter of met behulp van een wasdroger

Beschadiging van de microvezels

Gebruik bij reiniging in de wasmachine geen wasverzachter.

Plaats de rollen niet in de wasdroger.

LET OP

Materiële schade door loszittende rollen

Wasmachine kan beschadigd raken.

Leg de rollen in een wasnet en vul de wasmachine met extra wasgoed.

1. De AAN/UIT-schakelaar indrukken. Het apparaat schakelt uit.
2. Fixeer de vloerkop met de voet en duw de hendel naar voren. Het apparaat staat zelfstandig.
Afbeelding M
3. Plaats het apparaat op het parkeer- en reinigingsstation.
Afbeelding Y
4. Schroef de reinigingsrollen op de verzonken greep los.
Afbeelding T

5. Reinig de reinigingswalsen onder stromend water of in de wasmachine bij max. 60°C zonder wasmiddel.
Afbeelding V
6. De rolaandrijving met een vochtige doek reinigen.
7. Plaats voor het drogen de natte walsen op de verhogingen van het parkeer- en reinigingsstation.
Afbeelding AB
8. Het apparaat in droge ruimtes bewaren.
Afbeelding AD

Reinig haarfilters

LET OP

Vast vuil

Vast vuil kan op den duur het apparaat beschadigen. Het wordt aanbevolen om het apparaat na elk gebruik volledig schoon te maken.

LET OP

Vast vuil

Vast vuil kan op den duur het apparaat beschadigen. Reinig de twee haarfilters regelmatig met de reinigingsborstel.

LET OP

Schade veroorzaakt door het reinigen van de haarfilters in de vaatwasser

Als gevolg van het spoelproces kan de schraaprand kromtrekken en daardoor niet meer goed op de rollen drukken. Dit verslechtert het reinigingsresultaat. Reinig de haarfilters niet in de vaatwasser, maar onder stromend water.

1. De AAN/UIT-schakelaar indrukken. Het apparaat schakelt uit.
2. Fixeer de vloerkop met de voet en duw de hendel naar voren. Het apparaat staat zelfstandig.
Afbeelding M
3. Plaats het apparaat op het parkeer- en reinigingsstation.
Afbeelding Y
4. Druk op de ontgrendelknoppen voor de haarfilters.
Afbeelding S
De haarfilters komen los en kunnen worden verwijderd.
5. Twee haarfilters onder stromend water reinigen.
6. Vuil vast bijv. in de filterkam met de reinigingsborstel verwijderen.
Afbeelding X
Afbeelding W
7. Plaats de haarfilters in de onderste kop en klik het op zijn plaats. Twee haarfilters moeten vast in apparaat zitten.
Afbeelding AC

Reinigings- en onderhoudsmiddel

LET OP

Gebruik van ongeschikte reinigings- en verzorgingsmiddelen

Het gebruik van ongeschikte reinigings- en verzorgingsmiddelen kan het apparaat beschadigen en tot uitsluiting van garantie leiden.

Gebruik alleen KÄRCHER reinigingsmiddelen.

Let op de juiste dosering.

Instructie

Gebruik naar behoefte reinigings- of verzorgingsproducten van KÄRCHER voor vloerreiniging.

- Let bij het doseren van de reinigings- en verzorgingsproducten op de doseringsaanwijzingen van de fabrikant.

- Vul het schoonwaterreservoir eerst met water en vervolgens de reinigings- of verzorgingsmiddelen om schuimvorming te voorkomen.
- Laat tijdens het vullen van water ruimte over voor de reinigings- of verzorgingsproducten om overlopen te voorkomen. Let hiervoor op de Max-markering op het schoonwaterreservoir.

Hulp bij storingen

Storingen hebben vaak oorzaken die eenvoudig met behulp van het volgende overzicht kunnen worden verholpen. Neem bij twijfel of storingen die hier niet worden vermeld contact op met de erkende klantenservice.

Het apparaat werkt niet

De accupacks zitten niet correct in het apparaat.

- Druk de accupacks in de accupackhouder van het apparaat tot ze vastklikken.

De ladingstoestand van de accupacks is te gering.

- Laad de accupacks op, zie hoofdstuk *Accupacks opladen*.

De accupacks of het oplaadapparaat is defect.

- Vervang de accupacks of het oplaadapparaat, zie hoofdstuk *Reglementair gebruik*.

De led-foutweergave (displayweergave 'Accu') knippert bij het inschakelen van het apparaat en het apparaat start niet

De accupacks zijn leeg.

- Laad de accupacks op, zie hoofdstuk *Accupacks opladen*.

De LED-foutweergave (display "Accu") knippert tijdens de werking

Het apparaat raakt tijdens bedrijf oververhit (bijv. bij hoge omgevingstemperaturen).

- Onderbreek het gebruik en laat het apparaat afkoelen.
- Als het apparaat wordt uitgeschakeld, laat het dan afkoelen.
Het apparaat kan pas opnieuw worden ingeschakeld, nadat het voldoende is afgekoeld.

De display-indicator licht herhaaldelijk op van boven naar beneden

Het apparaat bevindt zich in het spoelproces van 90 seconden om de vloerkop te reinigen

- Wacht ongeveer 90 seconden. Daarna is het spoelproces beëindigd en brandt de display-indicator niet meer (zie hoofdstuk *Reiniging van de vloerkop door middel van een spoelproces*).

Het apparaat neemt geen vuil op

Er zit geen water in het schoonwaterreservoir. De display-indicator "MIN MAX" (rood) brandt.

- Water bijvullen in het schoonwaterreservoir, zie hoofdstuk *Vuilwaterreservoir legen en reinigingsvloeistof bijvullen*.

Het schoonwaterreservoir is niet correct in het apparaat bevestigd.

- Het schoonwaterreservoir zodanig plaatsen dat het vast in het apparaat zit.

Het vuilwaterreservoir ontbreekt of zit niet goed in het apparaat.

- Plaats het vuilwaterreservoir in het apparaat zodat het hoorbaar vastklikt.

De haarfilters ontbreken of zitten niet goed in het apparaat.

- Plaats de haarfilters correct in het apparaat.
- De rollen ontbreken of zitten niet goed in het apparaat.
- Plaats de rollen of draai de rollen zo ver mogelijk op de rolhouder.

De rollen zijn vuil of versleten.

- Reinig de walsen (zie hoofdstuk *Walsen reinigen*) of vervangen.

De rollen zijn te droog

De rollen zijn niet voldoende bevochtigd.

- Bevochtig de walsen, zie hoofdstuk *Met de werkzaamheden beginnen*.
- Maak de walsen vochtig onder kraan, wring ze uit en plaats ze in het apparaat.

De walsen draaien zich uit de walshouder en de rotatie van de walsen komt niet op gang

Na drukken op de ON/OFF-schakelaar werd de voorwaartse of achterwaartse veegbeweging direct gestart.

- Wacht na drukken op de ON/OFF-schakelaar tot de walsen draaien en begin dan pas met veegbeweging naar voren of naar achteren.

Geen goed reinigingsresultaat

De walsen zijn voor het eerste gebruik niet gewassen.

- Was de walsen in de wasmachine op 60°C. Zie voor aanwijzingen hoofdstuk *Algemene aanwijzingen over bediening*.

De walsen zijn vuil.

- Reinig de walsen, zie hoofdstuk *Walsen reinigen*.
- De walsen zijn niet voldoende bevochtigd.
- Bevochtig de walsen, zie hoofdstuk *Met de werkzaamheden beginnen*.

Er werd een verkeerd reinigingsmiddel of een verkeerde dosering gebruikt.

- Gebruik alleen reinigingsmiddel van KÄRCHER en let op de juiste dosering.

Er zijn resten van ongeschikte reinigingsmiddelen op de bodem.

- Reinig de walsen grondig met water om de reinigingsmiddelresten te verwijderen.
- Reinig de vloer meerdere keren met het apparaat en schone walsen zonder reinigingsmiddel te gebruiken.

De reinigingsmiddelresten op de vloer worden verwijderd.

De wateropname is niet optimaal

De haarfilters zitten niet correct in het apparaat.

- Plaats de haarfilters correct in het apparaat.

De rollen zijn versleten.

- Vervang de rollen.

Het apparaat verliest vuil water

Het vuilwaterreservoir is vol.

- Leeg het vuilwaterreservoir onmiddellijk, zie hoofdstuk *Vuilwaterreservoir legen en reinigingsvloeistof bijvullen*.

Het vuilwaterreservoir is niet correct in het apparaat bevestigd.

- Plaats het vuilwaterreservoir in het apparaat zodat het hoorbaar vastklikt. Het vuilwaterreservoir moet vast in het apparaat zitten.

De haarfilters zitten niet correct in het apparaat.

- Plaats de haarfilters correct in het apparaat.

Het vuilwaterreservoir is beschadigd.

- Contact opnemen met de geautoriseerde klantenservice.

Het apparaat blijft hangen in voegen

De knoppen aan de onderzijde van het vuilwaterreservoir zijn beschadigd of versleten.

- Contact opnemen met de geautoriseerde klantenservice.

Technische gegevens

FC 4-4		
Elektrische aansluiting		
Spanning	V	7,2 - 7,4
Beschermingsgraad		IPX4
Beschermingsklasse apparaat		III
Nominaal vermogen apparaat	W	30
Nominale spanning batterijen	V	2x 3,6 - 3,7
Max. bedrijfsduur met volledig opgeladen batterijen (2x 2,5 Ah)		30
Inhoud		
Volume verswaterreservoir	ml	400
Volume vuilwaterreservoir	ml	200
Afmetingen en gewichten		
Gewicht (zonder toebehoren en reinigingsvloeistof)	kg	3,5
Lengte	mm	240
Breedte	mm	310
Hoogte	mm	1170

Technische wijzigingen voorbehouden.

İçindekiler

Amaca uygun kullanım	55
Çevre koruma	55
Aksesuarlar ve yedek parçalar	55
Teslimat kapsamı	55
Garanti	55
Güvenlik bilgileri	55
Cihazdaki simgeler	56
Cihaz açıklaması	56
Montaj	57
İşletme alma	57
İşletme	57
Bakım ve koruma	59
Arıza durumunda yardım	60
Teknik bilgiler	61

Amaca uygun kullanım

Cihazı yalnızca KÄRCHER Battery Power 4 V sistemine ait akü paketleri ve şarj cihazlarıyla kullanın.

BP 4V

Uygun akü paketleri, BP 4 V sembolü ile işaretlenmiştir.

BC4V

Akü paketini sadece onaylı şarj cihazları ile şarj edin.

Zemin temizleyiciyi yalnızca özel evlerde ve yalnızca su geçirmez sert zeminleri temizlemek için kullanın.

Nem nüfuz edip zemine zarar verebileceğinden, işlem görmemiş mantar zeminler gibi suya duyarlı döşemeleri temizlemeyin.

Cihaz PVC, linolyum, fayans, taş, yağlı ve mumlu parke, laminat ve suya dayanıklı tüm zemin döşemelerinin temizliği için uygundur.

Çevre koruma



Paketleme malzemeleri geri dönüştürülebilir. Lütfen ambalajları çevreye zarar vermeden bertaraf edin.



Elektrikli ve elektronik cihazlar, değerli ve geri dönüştürülebilir malzemelerin yanı sıra yanlış kullanılması veya yanlış bertaraf edilmesi durumunda insan sağlığı ve çevre için potansiyel tehlike teşkil edebilecek piller, aküler veya yağlar içerebilir. Ancak cihazın usulüne uygun şekilde çalıştırılması için bu parçalar gereklidir. Bu simge ile işaretlenen cihazlar evsel çöp ile birlikte bertaraf edilmemelidir.

İçerik maddelerine yönelik uyarılar (REACH)

İçerik maddelerine yönelik güncel bilgiler için bkz.: www.kaercher.de/REACH

Aksesuarlar ve yedek parçalar

Sadece orijinal aksesuarlar ve orijinal yedek parçalar kullanın. Bu parçalar cihazın güvenli ve arızasız çalışmasını sağlar.

Aksesuar ve yedek parçalara ilişkin bilgiler için adres: www.kaercher.com.

Teslimat kapsamı

Cihazınızın teslimat kapsamı ambalajı üzerinde gösterilmiştir. Ambalaj açıldığında içindeki parçalarda eksiklik olup olmadığını kontrol edin. Aksesuarların eksik olması durumunda ya da nakliye hasarlarında yetkili satıcınızı bilgilendirin.

Garanti

Her ülkede yetkili distribütörümüz tarafından verilmiş garanti şartları geçerlidir. Garanti süresi içerisinde cihazınızda oluşabilecek hasarları, üretim veya malzeme hatasından kaynaklanıyorsa ücretsiz olarak gideriyoruz. Garanti durumunda satış fişi ile satıcınıza veya size en yakın yetkili servise başvurun. (Adres için Bkz. Arka sayfa)

Güvenlik bilgileri

Cihazı ilk defa kullanmadan önce bu güvenlik talimatlarını, orijinal işletim kılavuzunu, akü paketinin yanında verilen güvenlik talimatlarını ve ekteki akü paketi / şarj aleti orijinal işletim kılavuzunu okuyun. Bu bilgilere göre hareket edin. Kılavuzları daha sonra tekrar kullanmak ya da cihazın sonraki kullanıcılarına iletmek üzere saklayın.

İşletim kılavuzundaki uyarıların yanında yasa koyucunun belirlediği güvenlik ve kaza önleme yönetmeliğini dikkate almalısınız.

Tehlike kademeleri

⚠ TEHLİKE

- Ağır bedensel yaralanmalar ya da ölüme neden olan direkt bir tehlikeye yönelik uyarı.

⚠ UYARI

- Ağır bedensel yaralanmalar ya da ölüme neden olabilecek olası tehlikeli bir duruma yönelik uyarı.

⚠ TEDBİR

- Hafif yaralanmalara neden olabilecek olası tehlikeli bir duruma yönelik uyarı.

DIKKAT

- Maddi hasarlara neden olabilecek olası tehlikeli bir duruma yönelik uyarı.

Elektrikli bileşenler

⚠ TEHLİKE • Cihazı suya batırmayın. • Kontaklara veya kablolara kesinlikle dokunmayın. • Cihazı akü paketleriyle güçlü güneş ışını, ısı ve ateşe maruz bırakmayın.

⚠ UYARI • Tüm temizlik ve bakım çalışmalarından önce cihazı kapatın. • Cihaz elektrikli yapı parçaları içermektedir, cihazı akar su altında yıkamayın.

⚠ TEDBİR • Onarım çalışmalarını sadece yetkili müşteri hizmetlerine yaptırın. • Her kullanımdan önce cihazı ve aksesuarlarının uygun durumda olduğunu ve çalışma güvenliğini kontrol edin. Hasar görmüş-se cihazı kullanmayın.

DIKKAT • Akü yuvasına, KÄRCHER Battery Power 4 V sisteminin akü paketleri dışında herhangi bir nesne takmayın.

Güvenli kullanım

⚠ TEHLİKE • Boğulma tehlikesi. Ambalaj folyolarını çocuklardan uzak tutunuz.

⚠ UYARI • Cihazı sadece amacına uygun bir şekilde kullanın. Yerel koşulları dikkate alın ve cihazla çalışmalar esnasında üçüncü şahıslara ve özellikle çocuklara dikkat edin. • Cihazın tehlike bölgelerinde (örn. benzin istasyonları) kullanımında ilgili güvenlik kurallarını dikkate alın. Cihazı patlama riski bulunan ortamlarda asla çalıştırmayın. • Çocuklar veya bu talimatlara aşina olmayan kişiler bu cihazı kullanmamalıdır. Yerel yönetmelikler cihazı kullanan kişinin yaşını sınırlayabilir. • Bu cihaz, çocuklar veya fiziksel, duyuşsal veya zihni sınırlamalara sahip veya bu talimatlara itibar etmeyen kişiler tarafından kullanılmaz. • Fiziksel, duyuşsal veya zihinsel kabiliyetleri azalmış veya deneyim ve bilgi eksikliği olan kişiler, yalnızca düzgün şekilde gözetim altında tutulmaları ya da güvenlik konusunda eğitilmiş bir kişi tarafından cihazın güvenli kullanımı ile ilgili talimat almaları ve ortaya çıkan tehlikeleri anlamaları durumunda cihazı kullanabilirler. • Bu cihazla çocukların oynaması yasaktır. • Cihazla oynamalarını sağlamak için çocuklar gözetim altında tutulmalıdır. • Cihazı soğuduktan sonra çocukların erişemeyeceği bir yerde saklayın. • Çocuklar, temizliği ve bakımı sadece gözetim altında yapabilir. • Uzuvarları (örn. parmaklar, saç) dönen temizleme silindirlerinden uzak tutun • Sivri uçlu nesnelere (örn. kıymıklar) nedeniyle yaralanma tehlikesi. Zemin başlığını temizlerken ellerinizi koruyun.

⚠ TEDBİR • Daha önceden yere düşmüşse, görülür şekilde hasarlıysa veya sızdırıyorsa cihazı kullanmayın. • Cihazı sadece tanıma ve resme uygun olarak çalıştırın veya depolamayın. • Cihazın devrilmesi sonucu kaza veya hasar oluşumu. Cihaz ile veya cihaz üzerinde yapılan her faaliyetten önce duruş emniyetini sağlayın. • Cihaz çalışır durumdayken asla gözetimsiz bırakmayın.

DIKKAT • Cihaz hasarı. Su deposuna asla çözücü madde, çözücü madde içeren sıvılar veya seyreltilmiş asit (örn. temizleme maddesi, benzin, boya inceltici ve aseton) dökmeyin. • Cihazı yalnızca temiz su deposu ve kirli su deposu takılı iise açın. • Cihazı kırık cam, çakıl veya oyuncak parçaları gibi keskin veya büyük nesnelere çektiirmeyin. • Temiz su deposuna asetik asit, kireç çözücü maddeler, uçucu yağlar veya benzeri maddeleri koymayın. Ayrıca cihazı kullanırken bu maddeleri solumamaya dikkat edin. • Cihazı yalnızca lake parke,

emaye fayans veya linolyum gibi su geçirmez kaplamalı sert zeminlerde kullanın. • Cihazı halıları veya halı kaplı zeminleri temizlemek için kullanmayın. • Cihazı konvektör ısıtıcılarının zemin izgarasının üzerinden geçirmeyin. Cihaz, izgara üzerinden geçirilirken çıkan suyu çekemez. • Uzun çalışma molalarında ve kullanımdan sonra cihazı ana şalterden / cihaz şalterinden kapatın. • Cihazı 0 °C'nin altındaki sıcaklıklarda çalıştırmayın. • Cihazı yağmura karşı koruyun. Cihazı dış alanda depolamayın.

Cihazdaki simgeler



⚠ TEHLİKE

Elektrik çarpma tehlikesi

Cihaz elektrikli bileşenler içerir.

Cihazı akan su altında temizlemeyin. Cihazı suya batırmayın.

Cihaz açıklaması

Bu kullanım kılavuzunda maksimum donanım açıklanmaktadır. Modele bağlı olarak teslimat kapsamında farklılıklar bulunur (bkz. ambalaj).

Resimler için grafik sayfasına bakın.

Şekil A

- 1 AÇMA / KAPAMA şalteri
- 2 Temizleme seviyesini ayarlama tuşu
1. ve 2. temizlik seviyeleri arasında geçiş
- 3 "Temizlik seviyesi 2" ekranı
Artırılmış silindir hızı ve su miktarı
- 4 "Temizlik seviyesi 1" ekranı
Normal silindir hızı ve su miktarı
- 5 "MIN MAX" (kırmızı) göstergesi ekranı
Temiz su deposu boş
Kirlili su deposu dolu
- 6 "Akü" (yeşil) ekranı
Akü çalışma süresi göstergesi
- 7 Tutamak duvar kayma emniyeti
- 8 Tutamak
- 9 Temiz su deposu
- 10 Akü paketleri (KÄRCHER Battery Power 4 V)
- 11 İkili hızlı şarj kilisi (KÄRCHER Battery Power 4 V)
- 12 Akü paketi yuvası
- 13 Çıkarılabilir saç filtreleri
- 14 Zemin başlığı
- 15 Saç filtresi için kilit açma tuşu
- 16 Tutamak kilit açma düğmesi
- 17 Kirlili su deposu pedali
- 18 Kirlili su deposu
- 19 Evrensel temizleme silindirleri
- 20 * Taş zeminler için temizleme silindirleri
- 21 Temizleme fırçası
- 22 Temizleme maddesi RM 536 (30 ml)
- 23 * Temizleme maddesi RM 536 (500 ml)

- 24 * Temizleme maddesi RM 537 (30 ml)
 25 Park ve temizlik istasyonu
 26 Makaraları saklamak için yüksek kısımlar

* opsiyonel

Montaj

Tutamağın monte edilmesi

1. Ana cihazı sabit tutun.
2. Tutamağı, duyulur şekilde yerine oturacak şekilde sonuna kadar ana cihaza yerleştirin. Tutamak sıkıca cihazın içine oturmalıdır.

Şekil B

İşletime alma

Akü paketlerinin şarj edilmesi

1. Akü paketlerini şarj edin (akü paketi ve şarj aleti için kullanım kılavuzlarına ve güvenlik bilgilerine bakın).

Şekil C

Akü paketlerinin takılması

1. Akü paketlerini, duyulur şekilde yerine oturma kadar akü paketi yuvasına itin.

Şekil D

Kirli su deposunun takılması

1. Kirli su deposunu zemine yerleştirin.
2. Cihazı kirli su deposunun üzerine yerleştirin ve kirli su deposunun yerine oturması için aşağı bastırın.

Şekil E

Kirli su deposu cihazın içerisinde yerine sıkı bir şekilde oturmalıdır.

Silindirleri monte edin

1. Temizleme silindirlerini son noktaya kadar silindir tutucu üzerine döndürün.

Şekil F

2. Silindirin iç kısmının ve cihazdaki silindir tutucunun renk atamasına dikkat edin (örn. mavi, maviy).
3. Kurulumdan sonra temizleme silindirlerinin yerine sıkı bir şekilde oturup oturmadığını kontrol edin.

Temiz su deposunun doldurulması

1. Temiz su deposunu yandaki tutamak yuvalarından kavrayın ve cihazdan çıkarın.
2. Depo kapağını açın ve yana çevirin.

Şekil G

3. Temiz su deposunu soğuk veya ılık temiz su ile doldurun.
4. Gerekirse temiz su deposuna KÄRCHER temizlik ve bakım ürünleri ekleyin.

DIKKAT

Temizlik veya bakım ürünlerinin aşırı veya yetersiz dozda eklenmesi

Kötü temizleme sonuçlarına yol açabilir.

Temizlik veya bakım ürünlerine ilişkin dozaj önerilerini dikkate alın.

5. Depo kilidini kapatın.
6. Temiz su deposunu cihazın içine yerleştirin.

Şekil H

Temiz su deposu cihazın içerisinde yerine sıkı bir şekilde oturmalıdır.

İşletme

İşletimde ilgili genel uyarılar

DIKKAT

Nem

Hassas zeminlerde maddi hasar

Cihazı kullanmadan önce, zemini görmeyecek bir yerinde suya karşı dayanıklılık açısından kontrol edin.

Nem, zemine nüfuz edebileceğinden ve zemine zarar verebileceğinden, işlem görmemiş mantar zeminler gibi suya karşı hassas kaplamaları temizlemeyin.

DIKKAT

Maddi hasar

Sivri uçlu, büyük, ağır cisimler nedeniyle cihazda maddi hasar oluşabilir.

Parçalar kirli su deposunun altına sıkışabileceği ve zemin ile depoda çiziklere neden olabileceği için cihaz, sert kaba kirler ve nesnelere üzerine koyulmamalı ve bu-ralarda kullanılmamalıdır.

İşe başlamadan ve cihazı bir yere koymadan önce cam parçaları, çakıl taşları, vidalar veya oyuncak parçaları gibi nesnelere yerden kaldırın.

Şekil AF

Not

- Çizgili desenlerden kaçınmak için cihazı ahşap veya porselen taş gibi hassas yüzeylerde kullanmadan önce göze çarpmayan bir alanda test edin.
- Tek bir yer kalmayın, hareket etmeye devam edin.
- Zemin üreticisinin talimatlarını dikkate alın.

Not

Yeni silinmiş zeminde ayak izi kalmaması için kapı yönünde geriye doğru çalışın.

Şekil AG

- Zemin temizliği, cihazı vakumlama işlemi ile aynı hızda ileri geri hareket ettirerek yapılır.

Not

En iyi temizlik sonuçları için silindirleri ilk kullanımdan önce 60 °C'de çamaşır makinesinde yıkayın.

DIKKAT

Gevşek silindirler nedeniyle maddi hasar

Çamaşır makinesi zarar görebilir.

Silindirleri bir çamaşır filesine yerleştirin ve çamaşır makinesine ek çamaşır atın.

DIKKAT

Silindirlerin yumuşatıcı ile temizlenmesi veya çamaşır kurutma makinesi kullanılması nedeniyle hasar oluşumu

Mikro elyaflarda hasar

Çamaşır makinesinde temizlerken yumuşatıcı kullanmayın.

Silindirleri çamaşır kurutma makinesine koymayın.

Çalışmaya başlama

DIKKAT

Kontrolsüz hareket

Cihaz hasarı ve maddi hasar

Cihaz çalışmaya başladığında, temizleme silindirleri dönmeye başlar.

Tutamağı kendi kendine hareket etmeyecek şekilde tutun.

⚠ TEDBİR

Yaralanma tehlikesi

Cihaz açılır açılmaz temizleme silindirleri dönmeye başlar. Kontrolsüz hareket yaralanmalara neden olabilir.

Cihazın kendi kendine hareket etmesini önlemek için tutamağı tutun.

DIKKAT

Temiz veya kirlı su deposu kullanılmıyor Maddı hasar

Temizleme işine başlamadan önce, temiz su deposunun suyla dolu olduğundan ve kirlı su deposunun cihaza yerleştirildiğinden emin olun.

1. AÇMA / KAPATMA şalterine basın.

Şekil I

Cihaz açılır.

Normal silindir hızı ve su miktarı için temizleme seviyesi 1 gösterge ekranı yanar.

2. Makaraların dönmesini bekleyin.
3. Temizleme seviyesini ayarlama tuşunu temizlik seviyesi 2'ye getirin.

Şekil J

Silindir hızı ve su miktarı artırılır.

Temizlik seviyesi 2 gösterge ekranı yanar.

4. Silindirler yeterince nemlenene kadar cihazı ileri geri sürün.

Not

Temizleme seviyesi 1 veya temizleme seviyesi 2 ayarı, temizlenecek yüzeye (örn. ahşap veya taş zemin) bağılıdır.

İlk kez işleme alırken, cihaz temizlik seviyesi 1'e ayarlıdır.

Son temizleme seviyesi ayarı, daima bir iş arası veya yeniden işleme alma işleminden sonra etkinleştirilir.

Akü çalışma süresi

"Akü" ekranı, akü çalışma süresini gösterir:

- 3 LED yanıyor - akü ömrü %70 ila %100
- 2 LED yanıyor - %40 ila %70 akü ömrü
- 1 LED yanıyor - %20 ila %40 akü ömrü

Şekil L

Bir silindir başlatma-durma hareketi ve görsel sinyaller, akünün boş olduğunu gösterir.

- Akünün bitmesine yaklaşık 5 dakika kala en alttaki LED yanıp söner ve silindirler hızlı başlatma-durma hareketi şeklinde üç kez döner.
- Akü bitip cihaz kapandıktan sonra tüm LED'ler 30 saniye boyunca hızlıca yanıp söner.

Kirlı su deposunu boşaltma ve temizleme sıvısı ilave etme

1. AÇMA / KAPATMA şalterine basın.
Cihaz kapanır.
2. Zemin başlığını ayağınızla sabitleyin ve tutamağı ileri doğru itin.
Cihaz dik durur.

Şekil M

3. Kirlı su deposunun çözülmesi: Kirlı su deposunun pedalına ayağınızla basın ve tutamak çubuğunu ileri doğru itin.

Şekil N

Kirlı su deposu cihazdan ayrılıyor.

4. Kirlı su deposunu boşaltmak için üst kapaklarından tutarak değil, iki elinizle yatay olarak taşıyın.
5. Kirlı su deposunu deliklerden boşaltın. Sert kirler söz konusuysa kirlı su deposunun kapağını çıkarın ve kirlı su deposunu temiz suyla durulayın.

Şekil O

6. Kirlı su deposunu takın (bkz. Bölüm *Kirlı su deposunun takılması*).

- Temiz su deposu boşsa "MIN MAX" (kırmızı) gösterge ekranı yanar.

Şekil K

7. Temiz su deposunu doldurun (bkz. Bölüm *Temiz su deposunun doldurulması*).

DIKKAT

Çıkan su nedeniyle tehlike Zarar görme tehlikesi

Kirlı su deposunun taşmasını önlemek için temiz su deposu her boşaldığında ve temiz su deposunu doldurmadan önce kirlı su deposunu boşaltın.

İşletimin duraklatılması

DIKKAT

Nemli silindirler

Hassas zeminlerde nem nedeniyle hasar
Daha uzun çalışma molalarında nemli silindirlerin hassas zeminlere zarar vermesini önlemek için cihazı park ve temizleme istasyonuna yerleştirin.

1. AÇMA / KAPATMA şalterine basın.
Cihaz kapanır.
2. Zemin başlığını ayağınızla sabitleyin ve tutamağı ileri doğru itin.
Cihaz dik durur.

Şekil M

3. Cihazı park ve temizleme istasyonuna yerleştirin.

İşletmenin tamamlanması

1. AÇMA / KAPATMA şalterine basın.
Cihaz kapanır.
2. Zemin başlığını ayağınızla sabitleyin ve tutamağı ileri doğru itin.
Cihaz dik durur.

Şekil M

3. Cihazı park ve temizleme istasyonuna yerleştirin.

Şekil Y

DIKKAT

Yapışmış kirler

Yapışmış kirler cihaza kalıcı olarak zarar verebilir.

Her kullanımdan sonra cihazın tamamen temizlenmesi tavsiye edilir.

4. Cihazı temizleyin (bkz. Bölüm *Durulama işlemi ile zemin kafası temizliği*).

Cihazın muhafaza edilmesi

DIKKAT

Sıvılar / Islak kir

Cihaz içerisinde sıvı / ıslak kir varken depolanırsa koku oluşumu meydana gelebilir.

Cihazı depolarken temiz su ve kirlı su depolarını tamamen boşaltın.

Alt zemin başlığı kapağının saç filtresindeki saç ve kir parçacıklarını temizlemek için temizleme fırçasını kullanın.

Temizlenmiş silindirleri havayla kurumaya bırakın, örn. park istasyonunun yüksek kısımlarında. Islak silindirleri kapalı dolaplarda kurumaya bırakmayın.

1. Boş kirlı su deposunu cihaza takmadan önce cihazın kurummasını bekleyin.
 2. Cihazı park ve temizleme istasyonuna yerleştirin.
- #### Şekil Z
3. Tutamak kilit açma tuşuna basın.
 4. Tutamağı yukarıya doğru çekin.
 5. Tutamağı kulak ile cihaza takın.

Şekil AA

6. Kurutmak için ıslak silindirleri park ve temizleme istasyonunun yüksek kısımlarına takın.

Şekil AB

7. Akü paketlerini çıkarın (bkz. Bölüm *Akü paketlerinin çıkarılması*).
8. Akü paketlerini şarj edin, bkz. akü paketi ve şarj aleti için kullanım kılavuzlarına ve güvenlik bilgileri.

9. Cihazı kuru yerlerde saklayın.
Şekil AD

Akü paketlerinin çıkarılması

Not

Uzun süre çalışmaya ara verilecekse akü paketlerini cihazdan çıkarın ve yetkisiz kişiler tarafından kullanılmalarını engellemek için önlemler alın.

1. AÇMA / KAPATMA şalterine basın.
Cihaz kapanır.
2. Akü paketlerinin üzerindeki kilit açma düğmesine basın ve akü paketini akü paketi yuvasından çekerek çıkarın.
Şekil AE

Bakım ve koruma

Genel uyarılar

⚠ UYARI

Yanlışlıkla çalışmaya başlayan cihaz nedeniyle tehlike

Yaralanma tehlikesi

Tüm çalışmalarından önce akü paketlerini cihazdan çıkarın.

Durulama işlemi ile zemin kafası temizliği

DIKKAT

Kir veya temizlik maddesi artıkları

Kirli su deposu ve saç filtreleri, depoda veya saç filtrelerinde kir birikmemesi için düzenli olarak temizlenmelidir. Cihaz kullanıldıktan sonra temizlenmezse, kir partikülleri saç filtrelerini ve yuvaları tıkkayabilir. Ayrıca, kir ve bakteriler birikmesi cihazda hoş olmayan bir koku yaratabilir. Çalışma bittikten sonra cihazı park ve temizleme istasyonuna yerleştirin ve durulama işlemi başlatın.

Zemin kafasını, park ve temizleme istasyonunda sadece otomatik durulama işlemi ile temizleyin; istasyona ayrıca su doldurmayın. Kirli su deposunun takılı olduğundan emin olun.

Zemin kafasının alt kısmını su altında tutmayın.

1. AÇMA / KAPATMA şalterine basın.
Cihaz kapanır.
2. Zemin başlığını ayağınızla sabitleyin ve tutamağı ileri doğru itin.
Cihaz dik durur.
Şekil M
3. Kirli su deposunun çözülmesi: Kirli su deposunun pedalına ayağınızla basın ve tutamak çubuğunu ileri doğru itin.

Şekil N

4. Kirli su deposunu boşaltın ve yerine oturana kadar tekrar takın (bkz. Bölüm *Kirli su deposunu boşaltma ve temizleme sıvısı ilave etme*).
5. Cihazı, kirli su deposu boşken park ve temizleme istasyonuna yerleştirin.
6. Temiz su deposunu etiketteki işarete kadar temizlik veya bakım ürünleri kullanmadan 100 ml temiz suyla doldurun (bkz. Bölüm *Temiz su deposunun dolurulması*).

Şekil P

Not

Durulama işlemi sırasında temizleme maddelerinin ilave edilmesi gerekli değildir.

7. AÇMA / KAPAMA düğmesini ve temizleme seviyesinin ayarlandığı düğmeyi aynı anda 3 saniye basılı tutun.

Şekil Q

8. Ekran göstergeleri yukarıdan aşağıya doğru sürekli yanar.
Durulama işlemi başlar ve yaklaşık toplam 90 saniye sürer.
Şekil R

Not

Durulama işleminin başında su, temiz su deposundan silindirlere yaklaşık 45 saniye boyunca akar. Bu süre zarfında cihaz sessizdir. Sadece durulama işleminin sonunda silindirler yaklaşık 30 saniye boyunca dönmeye başlar.

9. Durulama işlemi tamamlandığında "MIN MAX" (kırmızı) gösterge ekranı 10 saniye boyunca yanıp söner.

Şekil K

10. Kirli su deposunun çözülmesi: Kirli su deposunun pedalına ayağınızla basın ve tutamak çubuğunu ileri doğru itin.

Şekil N

11. Kirli su deposunu boşaltın ve temizleyin (bkz. Bölüm *Kirli su deposunun temizlenmesi*).
12. Saç filtresi kilit açma düğmelerine basın.
Saç filtreleri çıkar.
13. Saç filtrelerini çıkarın ve temizleyin (bkz. Bölüm *Saç filtrelerinin temizlenmesi*).

Şekil S

14. Silindirleri çıkarın ve temizleyin (bkz. Bölüm *Silindirleri temizleme*).

Şekil T

15. Temiz su deposunda hala su varsa, temiz su deposunu çıkarın ve boşaltın.

Kirli su deposunun temizlenmesi

DIKKAT

Yapışmış kir

Yapışmış kirli cihaza kalıcı olarak zarar verebilir.

Kirli su deposunu düzenli olarak temizleyin.

*Kirli deposunun gösterge ekranı ve kirli deposu prosedürü hakkında bilgi için bkz. Bölüm *Kirli su deposunu boşaltma ve temizleme sıvısı ilave etme*.*

1. Kirli su deposunun kapaklarını çıkarın.
 2. Kirli su deposunu ve kapaklarını temiz su ile temizleyin.
- #### Şekil U
3. Alternatif olarak kirli su deposu bulaşık makinesinde yıkanabilir.

Not

Kirli su deposu kapaklarının kauçuk kısımları bulaşık makinesinde yıkandığında yapışkan hale gelebilir. Ancak sızdırmazlık bundan etkilenmez.

Silindirleri temizleme

DIKKAT

Silindirlerde temizleme maddesi kalıntılar

Köpük oluşumu

Her kullanımdan sonra silindirleri akan su altında yıkayın veya silindirleri çamaşır makinesinde temizleyin.

DIKKAT

Silindirlerin yumuşatıcı ile temizlenmesi veya çamaşır kurutma makinesi kullanılması nedeniyle hasar oluşumu

Mikro elyaflarda hasar

Çamaşır makinesinde temizlerken yumuşatıcı kullanmayın.

Silindirleri çamaşır kurutma makinesine koymayın.

DIKKAT

Gevşek silindirler nedeniyle maddi hasar

Çamaşır makinesi zarar görebilir.

Silindirleri bir çamaşır filesine yerleştirin ve çamaşır makinesine ek çamaşır atın.

1. AÇMA / KAPATMA şalterine basın.
Cihaz kapanır.
2. Zemin başlığını ayağınızla sabitleyin ve tutamağı ileri doğru itin.
Cihaz dik durur.
Şekil M
3. Cihazı park ve temizleme istasyonuna yerleştirin.
Şekil Y
4. Tutamak yuvası üzerindeki temizleme silindirlerini sökün.
Şekil T
5. Temizleme silindirlerini akan su altında deterjansız temizleyin veya çamaşır makinesinde maksimum 60 °C'de yıkayın.
Şekil V
6. Silindir tahrikini nemli bir bezle temizleyin.
7. Kurutmak için ıslak silindirleri park ve temizleme istasyonunun yüksek kısımlarına takın.
Şekil AB
8. Cihazı kuru yerlerde saklayın.
Şekil AD

Saç filtrelerinin temizlenmesi

DIKKAT

Yapışmış kir

Yapışmış kirler cihaza kalıcı olarak zarar verebilir.

Her kullanımdan sonra cihazın tamamen temizlenmesi tavsiye edilir.

DIKKAT

Yapışmış kir

Yapışmış kirler cihaza kalıcı olarak zarar verebilir.

Her iki saç filtresini temizleme fırçasıyla düzenli olarak temizleyin.

DIKKAT

Saç filtresinin bulaşık makinesinde temizlenmesinden kaynaklanan hasar

Durulama işlemi nedeniyle sıyrıcı kenar eğilebilir ve bunun sonucunda artık silindirlere düzgün şekilde baskı uygulayamaz. Bu temizleme sonucunu olumsuz yönde etkiler.

Saç filtrelerini bulaşık makinesi yerine, akan suyun altında yıkayın.

1. AÇMA / KAPATMA şalterine basın.
Cihaz kapanır.
2. Zemin başlığını ayağınızla sabitleyin ve tutamağı ileri doğru itin.
Cihaz dik durur.
Şekil M
3. Cihazı park ve temizleme istasyonuna yerleştirin.
Şekil Y
4. Saç filtresi kilit açma düğmelerine basın.
Şekil S
Saç filtreleri gevşer ve çıkarılabilir.
5. Her iki saç filtresini düzenli olarak akan su altında yıkayın.
6. Sert kirleri giderin, örn. temizleme fırçasıyla filtre tarağının içinde.
Şekil X
Şekil W

7. Saç filtrelerini zemin başlığına yerleştirin ve yerine oturtun. Her iki saç filtresi cihazın içerisinde yerine sıkı bir şekilde oturmalıdır.
Şekil AC

Temizlik ve bakım ürünleri

DIKKAT

Uygun olmayan temizlik ve bakım ürünlerinin kullanılması

Uygun olmayan temizlik ve bakım ürünlerinin kullanılması cihaza zarar verebilir ve garanti kapsamının dışında kalmasına neden olabilir.

Yalnızca KÄRCHER temizleme maddeleri kullanın.

Doğru dozaja dikkat edin.

Not

Gerektiği üzere zemin temizliği için KÄRCHER temizlik veya bakım ürünlerini kullanın.

- Temizlik ve bakım maddesini dozlarken üreticinin belirlediği miktarlara dikkat edin.
- Köpük oluşumunu önlemek için temiz su deposunu önce suyla, ardından temizlik veya bakım ürünleriyle doldurun.
- Taşmayı önlemek için su doldururken temizlik veya bakım ürünleri için yer bırakın. Bunu yapmak için temiz su deposundaki Max işaretine dikkat edin.

Arıza durumunda yardım

Arızaların sebepleri çoğu zaman aşağıdaki genel bakış yardımıyla kendiniz giderebileceğiniz kadar basittir. Kararsızlık durumunda veya burada adı geçmeyen arızalarda lütfen yetkili müşteri hizmetlerine başvurun.

Cihaz çalışmıyor

Akü paketleri cihaza doğru şekilde yerleştirilmemiş.

- Akü paketlerini, yerine oturana kadar akü paketi yuvasına itin.

Akü paketlerinin şarj seviyesi çok düşük.

- Akü paketlerini şarj edin, bkz. Bölüm *Akü paketlerinin şarj edilmesi*.

Akü paketleri veya şarj aleti arızalı.

- Akü paketlerini veya şarj cihazını değiştirin, bkz. Bölüm *Amaca uygun kullanım*.

Cihaz açıldığında LED hata göstergesi ("Akü" ekran göstergesi) yanıp sönüyor ve cihaz çalışmıyor

Akü paketleri boş.

- Akü paketlerini şarj edin, bkz. Bölüm *Akü paketlerinin şarj edilmesi*.

LED hata göstergesi ("Akü" göstergesi) işletim sırasında yanıp sönüyor

Cihaz işletim sırasında aşırı ısınıyor (örn. yüksek ortam sıcaklıklarında).

- İşletimi durdurun ve cihazın soğumasını bekleyin.

- Cihaz kapandığında cihazın soğumasını bekleyin.

Cihaz ancak uygun şekilde soğuduğunda yeniden açılabilir.

Gösterge ekranı yukarıdan aşağıya tekrar tekrar yanıyor

Cihaz, zemin başlığı temizliği için 90 saniyelik yıkama işlemi yapmaktadır

- Yaklaşık 90 saniye bekleyin. Ardından durulama işlemi biter ve gösterge ekranı yanmaz (bkz. Bölüm *Durulama işlemi ile zemin kafası temizliği*).

Cihaz kırı çekmiyor

Temiz su deposunda su yok. Ekran göstergesi "MIN MAX" (kırmızı) yanıyor.

- Temiz su deposuna su doldurun, bkz. Bölüm *Kirli su deposunu boşaltma ve temizleme sıvısı ilave etme*. Temiz su deposu cihaza doğru şekilde yerleştirilmemiş.

- Temiz su deposunu cihaza sıkıca oturacak şekilde yerleştirin.
- Kirli su deposu yok veya cihaza doğru şekilde yerleştirilmemiş.
- Kirli su deposunu cihaza sıkıca oturacak şekilde yerleştirin.

Saç filtreleri yok veya cihaza doğru şekilde yerleştirilmemiş.

- Saç filtrelerini cihaza doğru şekilde yerleştirin.
- Silindirler yok veya cihaza doğru şekilde yerleştirilmemiş.
- Silindirleri yerleştirin veya merdane tutucunun üzerine sonuna kadar çevirin.
- Silindirler kirli veya aşınmış.
- Silindirleri temizleyin (bkz. Bölüm *Silindirleri temizleme*) veya bunları değiştirin.

Silindirler çok kuru

Silindirler yeterince ıslak değil.

- Silindirleri nemlendirin, bkz. Bölüm *Çalışmaya başlama*.
- Silindirleri musluğun altında ıslatın, sıkarak fazla kirli suyu alın ve cihaza yerleştirin.

Silindirler, silindir tutucudan çıkıyor ve dönmeye başlamıyor

AÇMA/KAPAMA şalterine bastıktan sonra hemen ileri veya geri silme hareketi başladı.

- AÇMA/KAPAMA şalterine bastıktan sonra silindirler dönene kadar bekleyin ve ancak bundan sonra ileri veya geri hareket ettirmeye başlayın.

Kötü temizleme sonucu

Silindirler ilk kullanımdan önce yıkanmamıştır.

- Silindirleri çamaşır makinesinde 60 °C sıcaklıkta yıkayın. Notlar için bkz. Bölüm *İşletimde ilgili genel uyarılar*.

Silindirler kirli.

- Silindirleri temizleyin, bkz. Bölüm *Silindirleri temizleme*.

Silindirler yeterince ıslak değil.

- Silindirleri nemlendirin, bkz. Bölüm *Çalışmaya başlama*.

Yanlış temizlik maddesi veya yanlış dozaj kullanılmış.

- Sadece KÄRCHER temizleme maddeleri kullanın ve doğru dozaja dikkat edin.

Zemine yabancı temizleme maddesi kalıntıları var.

- Silindirdeki temizleme maddesi artıklarını suyla iyice temizleyin.
- Zemini temizleme maddesi olmadan cihaz ve temiz silindirlerle birkaç kez temizleyin.
- Zemindeki temizlik maddesi kalıntıları temizleniyor.

Su emilimi en uygun durumda değil

Saç filtreleri cihaza düzgün şekilde oturtulmamış.

- Saç filtresini cihaza içine düzgün şekilde yerleştirin.

Silindirler aşınmış.

- Silindirleri değiştirin.

Cihaz kirli su kaybediyor

Kirli su deposu dolu.

- Kirli su deposunu derhal boşaltın, bkz. Bölüm *Kirli su deposunu boşaltma ve temizleme sıvısı ilave etme*.

Kirli su deposu, cihaza doğru şekilde yerleştirilmemiş.

- Kirli su deposunu cihaza sıkıca oturacak şekilde yerleştirin. Kirli su deposu cihazın içerisinde yerine sıkı bir şekilde oturmalıdır.

Saç filtreleri cihaza doğru şekilde yerleştirilmemiş.

- Saç filtrelerini cihaza doğru şekilde yerleştirin.

Kirli su deposu hasarlı.

- Yetkili müşteri hizmetlerine başvurun.

Cihaz, kullanımı sırasında bağlantılara takılır

Kirli su deposunun alt kısmındaki düğmeler hasar görmüş veya aşınmış.

- Yetkili müşteri hizmetlerine başvurun.

Teknik bilgiler

		FC 4-4
Elektrik bağlantısı		
Gerilim	V	7,2 - 7,4
Koruma türü		IPX4
Cihaz koruma sınıfı		III
Cihazın nominal gücü	W	30
Akülerin nominal gerilimi	V	2x 3,6 - 3,7
Tam şarjlı akülerle maksimum çalışma süresi (2x 2,5 Ah)	min	30
Dolum miktarı		
Temiz su deposu hacmi	ml	400
Kirli su deposu hacmi	ml	200
Boyutlar ve ağırlıklar		
Ağırlık (aksesuarlar ve temizleme sıvısı olmadan)	kg	3,5
Uzunluk	mm	240
Genişlik	mm	310
Yükseklik	mm	1170

Teknik değişiklik hakkı saklıdır.

Innehåll

Avsedd användning.....	61
Miljöskydd	62
Tillbehör och reservdelar.....	62
Leveransens omfattning.....	62
Garanti	62
Säkerhetsinformation	62
Symboler på maskinen.....	63
Beskrivning av maskinen	63
Montering	63
Idrifttagning	63
Drift.....	64
Skötsel och underhåll.....	65
Hjälp vid störningar	67
Tekniska data	68

Avsedd användning

Använd maskinen endast med batteripaket och laddare från KÄRCHER Battery Power 4 V-systemet.

BP 4V

Lämpiga batteripaket är märkta med symbolen BP 4 V.

 **BC 4V**

Ladda batteripaketet endast med tillåtna laddare.

Använd golvrengöringsmedlet uteslutande för rengöring av hårda golv i privata hushåll och endast på vattentäta golv i offentliga utrymnen.

Rengör aldrig vattenkänsliga golvbeklägningar som t.ex. obehandlade korkgolv eftersom fukt kan tränga in och skada golvet.

Maskinen är lämplig för rengöring av PVC, linoleum, plattor, sten, oljad och vaxad parkett, laminat liksom övriga golvbeklägningar som inte är känsliga för vatten.

Miljöskydd



Förpackningsmaterialen kan återvinnas. Avfalls- hantera förpackningar på ett miljövänligt sätt.



Elektriska och elektroniska maskiner innehåller värdefulla återvinningsbara material och ofta komponenter såsom engångsbatterier, uppladdningsbara batterier och olja som vid felaktig användning eller felaktig avfallshantering kan utgöra en potentiell fara för människors hälsa och för miljön. Dessa komponenter är dock nödvändiga för korrekt drift av maskinen. Maskiner som märkts med denna symbol får inte kastas i hushållsoporna.

Information om ämnen (REACH)

Aktuell information om innehållet finns på: www.kaercher.de/REACH

Tillbehör och reservdelar

Använd endast originaltillbehör och originalreservdelar, så att en säker och störningsfri drift av maskinen är garanterad.

Information om tillbehör och reservdelar finns på www.kaercher.com.

Leveransens omfattning

Maskinens leveransomfattning är avbildad på förpackningen. Kontrollera att innehållet i leveransen är fullständigt. Kontakta din försäljare om något tillbehör saknas eller om det finns transportskador.

Garanti

I respektive land gäller de garantivillkor som publicerats av våra auktoriserade distributörer. Eventuella fel på maskinen repareras utan kostnad inom garantitiden, under förutsättning att de orsakats av ett material- eller tillverkningsfel. Vid frågor som gäller garantin ska du vända dig med kvitto till inköpsstället eller närmaste, auktoriserad kundtjänst. (Se baksidan för adress)

Säkerhetsinformation

Innan du använder maskinen för första gången ska du läsa igenom och följa denna bruksanvisning i original och dessa säkerhetsanvisningar samt de säkerhetsanvisningar och bruksanvisningen i original som medföljer batteripaketet/laddaren. Följ anvisningarna. Spara texterna för senare bruk eller för nästa ägare. Förutom anvisningarna i bruksanvisningen ska lagstiftarens allmänna säkerhets- och skyddsföreskrifter följas.

Risiknivåer

⚠ FARA

- Varnar om en omedelbart överhängande fara som kan leda till svåra personskador eller dödsfall.

⚠ VARNING

- Varnar om en möjlig farlig situation som kan leda till svåra personskador eller dödsfall.

⚠ FÖRSIKTIGHET

- Varnar om en möjligen farlig situation som kan leda till lättare personskador.

OBSERVERA

- Varnar om en möjlig farlig situation som kan leda till materiella skador.

Elektriska komponenter

⚠ FARA • Sänk inte ner maskinen i vattnet. • Rör aldrig vid kontakter eller ledningar. • Utsätt inte maski-

nen med batteripaketet för starkt solsken, värme eller eld.

⚠ VARNING • Stäng av maskinen före alla skötsel- underhållsarbeten. • Maskinen innehåller elektriska komponenter och får aldrig rengöras under rinnande vatten.

⚠ FÖRSIKTIGHET • Maskinen får bara repareras av en auktoriserad kundservice. • Kontrollera maskinen och dess tillbehör avseende korrekt skick och driftsäkerhet före varje användning. Använd inte maskinen om den är skadad.

OBSERVERA • För inte in några föremål i batteripackens uttag, förutom batteripaketet i KÄRCHER Battery Power 4 V-systemet.

Säker hantering

⚠ FARA • Kvävningrisk. Håll förpackningsfolier utom räckhåll för barn.

⚠ VARNING • Använd endast maskinen enligt bestämmelserna. Ta hänsyn till lokala förhållanden när du arbetar med maskinen och var försiktig när folk befinner sig i närheten, framför allt barn. • Följ de tillämpliga säkerhetsföreskrifterna inom farliga områden (t.ex. på bensinstationer). Använd aldrig maskinen i utrymmen där det föreligger explosionsrisk. • Barn och personer som inte kan innehålla i denna bruksanvisning får inte använda maskinen. Det kan finnas lokala föreskrifter som höjer den lägsta tillåtna åldern för användaren. • Apparaten får inte användas av barn eller personer med nedsatt fysisk, sensorisk eller mental förmåga, eller personer som inte har kunskap om dessa anvisningar. • Personer med nedsatta fysiska, sensoriska eller mentala förmågor eller med bristande erfarenhet och kunskap får endast använda maskinen om de befinner sig under kompetent uppsikt, eller har instruerats av en person som ansvarar för deras säkerhet och hur maskinen används på ett säkert sätt, och om de har förstått de risker som är förknippade med användningen av maskinen. • Barn får inte leka med den här maskinen.

• Håll uppsikt över barn för att vara säkra på att de inte leker med maskinen. • Förvara maskinen utom räckhåll för barn när den svalnar. • Barn får rengöra och underhålla maskinen om de hålls under uppsikt. • Håll kroppsdelar (t.ex. fingrar, hår) borta från de roterande rengöringsrullarna • Risk för personskador på grund av spetsiga föremål (t.ex. stickor). Skydda händerna när du rengör golvhuvudet.

⚠ FÖRSIKTIGHET • Använd inte maskinen om den just har fallit ned, har synliga skador eller är otät. • Använd och förvara bara maskinen enligt beskrivningen och bilderna. • Olyckor eller skador om maskinen tippas. Kontrollera att maskinen står stadigt innan du påbörjar arbeten med eller vid maskinen. • Lämna aldrig maskinen obevakad medan den är i drift.

OBSERVERA • Risk för maskinskador! Håll aldrig lösningsmedel, vätskor som innehåller lösningsmedel eller utspädda syror (t.ex. rengöringsmedel, bensin, förtunning och aceton) i vattentanken. • Slå endast på apparaten när färskvattentanken och smutsvattentanken är installerade. • Plocka inte upp några vassa eller stora föremål, t.ex. skärvor, stenar eller delar av leksaker. • Fyll inte på ättiksyra, avkalkningsmedel, eteriska oljor eller liknande i färskvattentanken. Var också försiktig så att apparaten suger upp sådan ämnen.

- Använd endast apparaten på hårda golv med en vattenfast beläggning, t.ex. lackerad parkett, emailjerade klinker eller linoleum.
- Använd inte apparaten för rengöring av mattor eller heltäckningsmattor.
- Kör inte apparaten över golvgallret på konvektorelement.

Apparaten kan inte suga upp vatten när den står över gallret. • Stäng av huvudströmbrytaren/maskinens strömbrytare under långa arbetsuppehåll samt efter avslutad användning. • Maskinen får inte användas vid temperaturer under 0 °C. • Skydda maskinen mot regn. Förvara inte maskinen utomhus.

Symboler på maskinen



⚠ FARA

Risk för elektriska stötar

Maskinen innehåller elektriska komponenter.

Rengör inte maskinen under rinnande vatten. Sänk inte ner maskinen i vattnet.

Beskrivning av maskinen

I den här bruksanvisningen beskrivs den maximala utrustningen. Leveransens omfattning varierar beroende på modell (se förpackning).

Bilder se grafiksida.

Bild A

- 1 Strömbrytare
- 2 Knapp för inställning av rengöringsnivå
Omkoppling mellan rengöringsnivå 1 och 2
- 3 Displayindikering "Rengöringsnivå 2"
Ökat rullvarvtal och ökad vattenmängd
- 4 Displayindikering "Rengöringsnivå 1"
Normalt rullvarvtal och normal vattenmängd
- 5 Displayindikering "MIN MAX" (röd)
Färskvattentank är tom
Smutsvattentank är full
- 6 Displayindikering "Batteri" (grön)
Indikering av batteritid
- 7 Vägghalksäkring handtag
- 8 Handtag
- 9 Färskvattentank
- 10 Batteripaket (KÄRCHER Battery Power 4 V)
- 11 Snabbladdare Duo (KÄRCHER Battery Power 4 V)
- 12 Fäste för batteripaket
- 13 Avtagbart hårfilter
- 14 Golvhuvud
- 15 Uppläsningsknapp för hårfilter
- 16 Frigöringsknapp för handtag
- 17 Tunga smutsvattentank
- 18 Smutsvattentank
- 19 Rengöringsvalsar Universal
- 20 * Rengöringsvalsar för stengolv
- 21 Rengöringsborste
- 22 Rengöringsmedel RM 536 (30 ml)

- 23 * Rengöringsmedel RM 536 (500 ml)
- 24 * Rengöringsmedel RM 537 (30 ml)
- 25 Parkerings- och rengöringsstation
- 26 Upphöjningar för förvaring av valsar

* tillval

Montering

Montera handtagsskenan

1. Håll in grundmaskinen.
2. För in handtagsskenan så långt det går i grundmaskinen tills det hörs att den hakar fast. Handtagsskenan måste sitta fast i maskinen.

Bild B

Idrifttagning

Ladda batteripaket

1. Ladda batteripaketet (se bruksanvisningarna och säkerhetsanvisningarna till batteripaketet och laddaren).

Bild C

Sätt in batteripaketet

1. Tryck in batteripaketet i det avsedda facket på maskinen tills det hörs att de hakar fast.

Bild D

Sätt in smutsvattentanken

1. Placera smutsvattentanken på golvet.
2. Placera maskinen på smutsvattentanken och tryck fast maskinen nedåt. Det ska höras hur smutsvattentanken hakar fast.

Bild E

Smutsvattentanken måste sitta fast i maskinen.

Montera valsar

1. Skruva in rengöringsvalsarna så långt det går i valshållaren.
- Bild F**
2. Kontrollera att färgerna stämmer överens på valsens insida och på maskinens valshållare (t.ex. blå till blå).
 3. Kontrollera efter monteringen att rengöringsvalsarna sitter fast ordentligt.

Fyll färskvattentanken

1. Lyft ut färskvattentanken från maskinen genom att fatta tag i handtagsfördjupningarna på tankens sidor.
 2. Öppna tanklocket och vrid det åt sidan.
- Bild G**
3. Fyll färskvattentanken med kallt eller ljummet färskvatten.
 4. Tillsätt vid behov KÄRCHER-rengörings- och/eller -underhållsmedel i färskvattentanken.

OBSERVERA

Över- eller underdosering av rengöringsmedel eller vårdprodukter

Kan leda till dåligt rengöringsresultat.

Var uppmärksam på den rekommenderade doseringen för rengöringsmedel och vårdprodukter.

5. Stäng tanklocket.
6. Sätt in färskvattentanken i maskinen.

Bild H

Färskvattentanken måste sitta fast i maskinen.

Allmän information om användning

OBSERVERA**Fukt**

Skador på känsliga golv

Kontrollera på ett dolt ställe att golvet är vattenbeständigt innan du använder apparaten.

Rengör aldrig vattenkänsliga golvbeläggningar som t.ex. obehandlade korkgolv (fukt kan tränga in och skada golvet).

OBSERVERA**Materiella skador**

Skador på apparaten på grund av spetsiga, stora, skrymmande föremål.

Apparaten får inte förvaras och användas på kraftigt grovsmuts och föremål, eftersom delarna kan fastna under smutsvattentanken och orsaka repor på golvet och tanken.

Ta bort föremål som t.ex. skärivor, stenar, skruvar eller delar av leksaker från golvet innan arbetet ska påbörjas och före förvaring av apparaten.

Bild AF**Hänvisning**

- För att undvika strimmor, testa först maskinen på känsliga ytor, t.ex. trä eller stengods, på ett ställe som inte syns så väl.
- Stanna inte på en plats, utan var alltid i rörelse under rengöringen.
- Observera instruktionerna från golvbelägningens tillverkare.

Hänvisning

Arbeta bakåt i riktning mot dörren så att fotspår inte uppstår det nytorkade golvet.

Bild AG

- Golvrengöring utförs genom att flytta maskinen fram och tillbaka med en hastighet som liknar den för dammsugning.

Hänvisning

För ett optimalt rengöringsresultat, tvätta rullarna i tvättmaskinen med 60 °C före första användningen.

OBSERVERA

Skador på egendom på grund av lösa valsar

Tvättmaskinen kan skadas.

Lägg rullarna i ett tvätt nät och fyll även tvättmaskinen med extra tvätt.

OBSERVERA

Skador på grund av rengöring av rullarna med sköljmedel eller torktumlare

Skador på mikrofibren

Använd inte sköljmedel vid rengöring i tvättmaskin.

Lägg inte rullarna i torktumlare.

Påbörja arbetet

OBSERVERA**Okontrollerade rörelser**

Skador på apparaten och andra föremål

När enheten är påslagen roterar rengöringsrullarna.

Håll i handtaget så att apparaten inte rör sig av sig själv.

⚠ FÖRSIKTIGHET**Risk för personsador**

När maskinen tillkopplas börjar rengöringsvalsarna rotera. Vid en okontrollerad framtrörelse kan personer skadas.

Håll stadigt i handtaget så att maskinen inte åker framåt av sig själv.

OBSERVERA

Apparaten används utan färsk- eller smutsvattentank

Materiella skador

Kontrollera att färskvattentanken är fylld med vatten och att smutsvattentanken är monterad i apparaten innan rengöringsarbeten påbörjas.

1. Tryck på strömbrytaren.

Bild I

Maskinen slås på.

Displayindikeringen rengöringsnivå 1 för normalt rullvarvtal och vattenmängd tänds.

2. Vänta tills valsarna roterar.

3. Växla till rengöringsnivå 2 med hjälp av knappen som används för att ställa in rengöringsnivån.

Bild J

Rullvarvtalet stiger och vattenmängden ökas.

Displayindikeringen för rengöringsnivå 2 tänds.

4. Kör maskinen fram och tillbaka tills valsarna är tillräckligt fuktade.

Hänvisning

Inställningen av rengöringsnivå 1 eller rengöringsnivå 2 beror på ytan som ska rengöras (t.ex. trä- eller stengolv).

Vid första idrifttagning är apparaten inställd på rengöringsnivå 1.

Efter ett avbrott i arbetet resp. omstart aktiveras alltid den senaste rengöringsnivån.

Batteritid

Displayindikeringen "Batteri" visar batteritiden:

- 3 LED-lampor lyser - 70% till 100% batteritid
- 2 LED-lampor lyser - 40% till 70% batteritid
- 1 LED-lampa lyser - 20% till 40% batteritid

Bild L

Varning vid låg batterinivå: Valsarna utför en start-stopprörelse och optiska signaler ges.

- Cirka 5 minuter innan batteriet är tomt blinkar den nedersta LED-lampan och valsarna roterar tre gånger i form av en snabb start-stopprörelse.
- När batteriet är tomt och maskinen har stängts av blinkar alla LED-lampor i 30 sekunder.

Töm smutsvattentanken och fyll på rengöringsvätska

1. Tryck på strömbrytaren.

Maskinen stängs av.

2. Fixera golvhuvudet med foten och tryck fram handtaget.

Maskinen står på egen hand.

Bild M

3. Lossa smutsvattentanken: Ställ foten på smutsvattentankens tunga och tryck fram handtagsskenan.

Bild N

Smutsvattentanken lossnar från maskinen.

4. Vid tömning av smutsvattentanken ska den inte bäras i de övre locken utan horisontellt med båda händerna.

5. Töm smutsvattentanken genom öppningarna. Vid fastsittande smuts tar man av locken på smutsvattentanken sköljer ur den med färskvatten.

Bild O

6. Sätt i smutsvattentanken (se kapitlet *Sätt i smutsvattentanken*).

- När färskvattentanken är tom lyser displayindikeringen "MIN MAX" (röd).

Bild K

7. Fyll på färskvattentanken (se kapitlet *Fyll färskvattentanken*).

OBSERVERA

Fara på grund av uttrinnande vatten

Skaderisk

Töm smutsvattentanken varje gång som färskvattentanken är tom och innan du fyller på färskvattentanken. På så sätt undviker du att smutsvattentanken svämmar över.

Avbryta drift

OBSERVERA

Fuktiga valsar

Fuktskador på känsliga golv

Vid längre arbetsuppehåll ska maskinen ställas i sin parkerings- och rengöringsstation. På så sätt undviker du att de fuktiga valsarna skadar känsliga golv.

1. Tryck på strömbrytaren.
Maskinen stängs av.
 2. Fixera golvhuvudet med foten och tryck fram handtaget.
Maskinen står på egen hand.
- Bild M**
3. Ställ maskinen i parkerings- och rengöringsstationen.

Avsluta drift

1. Tryck på strömbrytaren.
Maskinen stängs av.
 2. Fixera golvhuvudet med foten och tryck fram handtaget.
Maskinen står på egen hand.
- Bild M**
3. Ställ maskinen i parkerings- och rengöringsstationen.

Bild Y

OBSERVERA

Fastsittande smuts

Fastsittande smuts kan skada apparaten på sikt.

Vi rekommenderar att apparaten rengörs fullständigt efter varje användning.

4. Rengör maskinen (se kapitlet *Rengör golvhuvudet genom sköljning*).

Förvara maskinen

OBSERVERA

Vätskor/fuktig smuts

Om maskinen innehåller vätskor/fuktig smuts under förvaring kan detta leda till dålig lukt.

Töm maskinens färsk- och smutsvattentankar helt innan den ska förvaras.

Använd rengöringsborsten och ta bort hår och smutspartiklar från hårfiltret på golvhuvudskyddet.

Låt de rengjorda valsarna torka i luften, t.ex. på parkeringsstationens upphöjningar. Ställ inte in våta rullar i ett slutet skåp för att torka.

1. Låt smutsvattentanken torka innan den sätts in i maskinen.
2. Ställ maskinen i parkerings- och rengöringsstationen.

Bild Z

3. Tryck på handtagets frigöringsknapp.
4. Dra bort handtaget uppåt.
5. Haka fast handtaget med öglan på apparaten.

Bild AA

6. Torka de våta valsarna genom att fästa dem på parkerings- och rengöringsstationens upphöjningar.

Bild AB

7. Ta bort batteripaketet (se kapitlet *Ta ut batteripaketet*).
8. Ladda batteripaketet, se bruksanvisningarna och säkerhetsanvisningarna till batteripaketet och laddaren.
9. Förvara maskinen i ett torrt utrymme.

Bild AD

Ta ut batteripaketet

Hänvisning

Vid längre arbetsuppehåll ska batteripaketet tas bort från maskinen och säkras mot obehörig användning.

1. Tryck på strömbrytaren.
Maskinen stängs av.
2. Tryck på batteripaketets frigöringsknappar och dra ut batteripaketet ur batterifacket.

Bild AE

Skötsel och underhåll

Allmän information

⚠ VARNING

Risk för att maskinen plötsligt startar

Risk för personskador

Ta bort batteripaketet före alla arbeten på maskinen.

Rengör golvhuvudet genom sköljning

OBSERVERA

Smuts- eller rengöringsmedelsrester

För att förhindra att smuts fastnar i tanken eller i hårfiltren måste smutsvattentanken och hårfiltren rengöras regelbundet. Om maskinen inte rengörs efter avslutad användning kan smutspartiklar täppa till hårfiltren och slitsarna. Dessutom kan ansamling av smuts och bakterier orsaka dålig lukt i maskinen.

Efter avslutat arbete: Ställ maskinen i parkerings- och rengöringsstationen och starta sköljprocessen.

Rengör golvhuvudet i parkerings- och rengöringsstationen endast med den automatiska sköljprocessen och inte genom att fylla stationen med vatten. Kontrollera att smutsvattentanken är monterad.

Håll inte golvhuvudets undersida under vatten.

1. Tryck på strömbrytaren.
Maskinen stängs av.
2. Fixera golvhuvudet med foten och tryck fram handtaget.
Maskinen står på egen hand.

Bild M

3. Lossa smutsvattentanken: Ställ foten på smutsvattentankens tunga och tryck fram handtagsskenan.
- Bild N**
4. Töm smutsvattentanken och sätt tillbaka den så att det hörs hur den hakar fast (se kapitlet *Töm smutsvattentanken och fyll på rengöringsvätska*).
 5. Ställ maskinen i parkerings- och rengöringsstationen med tom smutsvattentank.
 6. Fyll färskvattentanken med 100 ml färskvatten utan rengörings- eller underhållsmedel upp till markeringen på dekalen (se kapitlet *Fyll färskvattentanken*).

Bild P

Hänvisning

Rengöringsmedel behöver inte tillsättas i spolningsförloppet.

- Tryck och håll ner På-/Av-knappen och knappen för inställning av rengöringsnivån i 3 sekunder samtidigt.
- Displayindikeringarna tänds upprepade gånger uppifrån och ner.
Sköljprocessen startar och varar totalt ca 90 sekunder.

Bild R

Hänvisning

I början av sköljprocessen rinner vattnet från färskvattentanken på valsarna i cirka 45 sekunder. Under denna tid hörs inget ljud från maskinen. Först i slutet av sköljprocessen börjar valsarna rotera i cirka 30 sekunder.

- Efter avslutad sköljprocess blinkar displayindikeringen "MIN MAX" (röd) i 10 sekunder.
- Lossa smutsvattentanken: Ställ foten på smutsvattentankens tunga och tryck fram handtagskenan.
- Töm och rengör smutsvattentanken (se kapitlet *Rengör smutsvattentanken*).
- Tryck på hårfiltrens frigöringsknappar. Hårfiltren lossnar.
- Ta bort och rengör hårfiltren (se kapitlet *Rengör hårfiltret*).
- Ta bort och rengör valsarna (se kapitlet *Rengör valsarna*).
- Om det fortfarande finns vatten i färskvattentanken: Ta ut färskvattentanken och töm den.

Rengör smutsvattentanken

OBSERVERA

Fastsittande smuts

Fastsittande smuts kan skada apparaten på sikt. Rengör smutsvattentanken regelbundet.

För information om smutsvattentankens displayindikering och hur man tar ut smutsvattentanken, se kapitlet *Töm smutsvattentanken och fyll på rengöringsvätska*.

- Ta av locken på smutsvattentanken.
- Rengör smutsvattentanken och locken med färskvatten.

Bild U

- Alternativt kan smutsvattentanken rengöras i diskmaskinen.

Hänvisning

Gummit på smutsvattentankens lock kan bli klibbigt efter rengöring i diskmaskin. Detta påverkar dock inte tätheten.

Rengör valsarna

OBSERVERA

Rester av rengöringsmedel på rullarna

Skumbildning

Tvätta rullarna under rinnande vatten efter varje användning eller rengör rullarna i tvättmaskin.

OBSERVERA

Skador på grund av rengöring av rullarna med sköljmedel eller torktumlare

Skador på mikrofibrena

Använd inte sköljmedel vid rengöring i tvättmaskin.

Lägg inte rullarna i torktumlare.

OBSERVERA

Skador på egendom på grund av lösa valsar

Tvättmaskinen kan skadas.

Lägg rullarna i ett tvättnät och fyll även tvättmaskinen med extra tvätt.

- Tryck på strömbrytaren.
Maskinen stängs av.
- Fixera golvhuvudet med foten och tryck fram handtaget.
Maskinen står på egen hand.
- Ställ maskinen i parkerings- och rengöringsstationen.
- Skruva ur rengöringsvalsarna i handtagsfördjupningen.
- Rengör rengöringsvalsarna under rinnande vatten eller tvätta dem i en tvättmaskin på max 60 °C utan tvättmedel.
- Rengör valsdrivningen med en fuktig duk.
- Torka de våta valsarna genom att fästa dem på parkerings- och rengöringsstationens upphöjningar.
- Förvara maskinen i ett torrt utrymme.

Rengör hårfiltret

OBSERVERA

Fastsittande smuts

Fastsittande smuts kan skada apparaten på sikt.

Vi rekommenderar att apparaten rengörs fullständigt efter varje användning.

OBSERVERA

Fastsittande smuts

Fastsittande smuts kan skada apparaten på sikt.

Rengör de båda hårfiltren regelbundet med rengöringsborsten.

OBSERVERA

Skador orsakade på grund av rengöring av hårfiltren i diskmaskin

Vid spolningen kan skrapkanten förskjutas och därför inte längre trycka ordentligt mot rullarna. Detta försämrar rengöringsresultatet.

Rengör inte hårfiltren i diskmaskin utan endast under rinnande vatten.

- Tryck på strömbrytaren.
Maskinen stängs av.
- Fixera golvhuvudet med foten och tryck fram handtaget.
Maskinen står på egen hand.
- Ställ maskinen i parkerings- och rengöringsstationen.
- Tryck på hårfiltrens frigöringsknappar.
- Rengör båda hårfiltren under rinnande vatten.
- Ta bort fastsittande smuts t.ex. i filterkammen med rengöringsborsten.

Bild X

Bild W

7. Sätt in härfiltren i golvhuvudet så att de snäpper fast. Båda härfiltren måste sitta fast i maskinen.

Bild AC

Rengörings- och underhållsmedel

OBSERVERA

Användning av olämpliga rengöringsmedel och vårdprodukter

Användning av olämpliga rengöringsmedel och vårdprodukter kan skada apparaten. Garantin omfattar inte sådan användning.

Använd endast KÄRCHER rengöringsmedel.

Följ alltid korrekt dosering.

Hänvisning

Använd KÄRCHER rengöringsmedel eller vårdprodukter efter behov.

- Dosera rengörings- och underhållsmedlet enligt tillverkarens mängdangivelser.
- Undvik skumbildning genom att först fylla färskvattentanken med vatten och först därefter med rengörings- och underhållsmedel.
- Undvik översvämning genom att lämna plats för rengörings- och underhållsmedel när du fyller vattnet. Fyll endast på upp till Max-markeringen på färskvattentanken.

Hjälp vid störningar

Störningar har ofta enkla orsaker, som du kan åtgärda på egen hand med hjälp av översikten nedan. I tveksamma fall eller vid störningar som inte anges här, kontakta auktoriserad kundtjänst.

Maskinen fungerar inte

Batteripaketet sitter inte korrekt i maskinen.

- Tryck in batteripaketet i batterifacket på maskinen tills de snäpper fast.

Batteripaketets laddning är för låg.

- Ladda batteripaketet, se kapitlet *Ladda batteripaketet*.

Det är fel på batteripaketet eller laddaren.

- Byt ut batteripaketet eller laddaren, se kapitlet *Avsedd användning*.

LED-felindikatorn ("Batteri"-displayindikator) blinkar när maskinen tillkopplas och maskinen startar inte

Batteripaketet är tomma.

- Ladda batteripaketet, se kapitlet *Ladda batteripaketet*.

LED-felindikeringen (displayindikering "Batteri") blinkar under drift

Apparaten blir för varm under driften (t.ex. vid höga omgivningstemperaturer).

- Avbryt driften och låt apparaten svalna.
- Om apparaten stängs av, låt apparaten svalna. Apparaten kan inte slås på förrän den är tillräckligt sval.

Displayindikatorn tänds upprepade gånger uppfifrån och ned

Den 90 sekunder långa sköljprocessen för golvhuvudrengöring är aktiv på maskinen

- Vänta ca 90 sekunder. Därefter är sköljprocessen klar och displayindikeringen lyser inte längre (se kapitlet *Rengör golvhuvudet genom sköljning*).

Maskinen tar inte upp smutsen

Det finns inget vatten i färskvattentanken. Displayindikeringen "MIN MAX" (röd) tänds.

- Fyll på vatten i färskvattentanken, se kapitlet *Töm smutsvattentanken och fyll på rengöringsvätska*.

Färskvattentanken sitter inte korrekt i maskinen.

- Sätt i färskvattentanken så att den sitter fast i maskinen.

Smutsvattentanken saknas eller sitter inte korrekt i maskinen.

- Sätt in smutsvattentanken i maskinen så att den klickar på plats så det hörs.

Härfiltren saknas eller sitter inte korrekt i maskinen.

- Sätt in härfiltren korrekt i maskinen.

Valsarna saknas eller sitter inte korrekt i maskinen.

- Sätt in valsarna eller vrid på valsarna på valshållaren till anslag.

Valsarna är smutsiga eller slitna.

- Rengör valsarna (se kapitlet *Rengör valsarna*) eller byt ut dem.

Valsarna är för torra

Valsarna är inte tillräckligt fuktade.

- Fukta valsarna, se kapitlet *Påbörja arbetet*.
- Fukta valsarna under den vattenkran, vrid ur dem och sätt in dem i maskinen.

Valsarna roterar ut ur valshållaren och valsarnas rotation startar inte

Torkningsrörelse framåt eller bakåt startades direkt efter tryck på På-/Av-knappen.

- Vänta tills valsarna roterar efter att du tryckt på På-/Av-knappen. Först därefter påbörjar du torkningsrörelsen framåt eller bakåt.

Ej tillfredsställande rengöringsresultat

Valsarna tvättades inte före första användning.

- Tvätta valsarna i tvättmaskinen på max. 60 °C. För information, se kapitlet *Allmän information om användning*.

Valsarna är smutsiga.

- Rengör valsarna, se kapitlet *Rengör valsarna*.

Valsarna är inte tillräckligt fuktade.

- Fukta valsarna, se kapitlet *Påbörja arbetet*.

Fel rengöringsmedel eller fel dosering används.

- Använd endast rengöringsmedel från KÄRCHER och dosera i rätt mängd.

Det finns rester av andra rengöringsmedel på golvet.

- Rengör valsarna från dessa rester noggrant med vatten.
 - Rengör golvet flera gånger med maskinen och rena valsar, utan rengöringsmedel.
- Rengöringsmedelsresterna på golvet tas bort.

Vattenabsorptionen är inte optimal

Härfiltren sitter inte korrekt i apparaten.

- Sätt in härfiltren korrekt i apparaten.

Rullarna är slitna.

- Byt ut rullarna.

Maskinen förlorar smutsvatten

Smutsvattentanken är full.

- Töm smutsvattentanken direkt, se kapitlet *Töm smutsvattentanken och fyll på rengöringsvätska*.

Smutsvattentanken sitter inte korrekt i maskinen.

- Sätt in smutsvattentanken i maskinen så att den klickar på plats så det hörs. Smutsvattentanken måste sitta fast i maskinen.

Härfiltren sitter inte korrekt i maskinen.

- Sätt in härfiltren korrekt i maskinen.

Smutsvattentanken är skadad.

- Kontakta auktoriserad kundtjänst.

Apparaten fastnar i fogar

Nopporna på undersidan av smutsvattentanken är skadade eller slitna.

- Kontakta auktoriserad kundtjänst.

Tekniska data

FC 4-4		
Elanslutning		
Spänning	V	7,2 - 7,4
Kapslingsklass		IPX4
Skyddsklass apparat		III
Märkeffekt maskin	W	30
Märkspänning batterier	V	2x 3,6 - 3,7
Maximal drifttid med fulladdade batterier (2x 2,5 Ah)	min	30
Påfyllningsmängd		
Volym färskvattentank	ml	400
Volym smutsvattentank	ml	200
Mått och vikter		
Vikt (utan tillbehör och rengöringsvätskor)	kg	3,5
Längd	mm	240
Bredd	mm	310
Höjd	mm	1170

Med förbehåll för tekniska ändringar.

Sisältö

Määräystenmukainen käyttö	68
Ympäristönsuojelu	68
Lisävarusteet ja varaosat	68
Toimituksen sisältö	68
Takuu	68
Turvallisuusohjeet	68
Laitteessa olevat symbolit	69
Laitekuvaus	69
Asennus	70
Käyttöönotto	70
Käyttö	70
Hoito ja huolto	72
Ohjeet häiriötilanteissa	73
Tekniset tiedot	74

Määräystenmukainen käyttö

Käytä laitetta vain KÄRCHER Battery Power 4 V -järjestelmän akkujen ja latureiden kanssa.

BP 4V

Soveltuvat akut on merkitty symbolilla BP 4 V.

BC 4V

Lataa akkupaketti vain lataukseen hyväksytyjen latauslaitteiden kanssa.

Käytä lattianpuhdistinta vain koviin lattioiden puhdistukseen kotitalouksissa ja vain vedenkestävillä kovilla lattiatpinnoilla.

Älä puhdista vettäkestämättömiä pinnoitteita, kuten siltitelemättömiä korkkilatioita, sillä kosteus voi tunkeutua sisään ja vaurioittaa lattiaa.

Laitte soveltuu PVC:n, linoleumin, laattojen, kiven, öljytyn ja vahatun parketin, laminaatin ja kaikkien vedenkestävien lattiapäällysteiden puhdistamiseen.

Ympäristönsuojelu



Pakkausmateriaalit ovat kierrätettäviä. Hävitä pakkaukset ympäristöä säästäten.



Sähkö- ja elektroniikkalaitteet sisältävät arvokkaita kierrätettäviä materiaaleja tai rakennosia kuten paristoja, akkuja tai öljyjä, jotka väärin käsiteltyinä tai väärin hävitettyinä voivat aiheuttaa mahdollisia vaaroja ihmisten terveydelle ja ympäristölle. Nämä rakennosat ovat kuitenkin välttämättömiä laitteen asianmukaisen toiminnan vuoksi. Tällä symbolilla merkityt laitteita ei saa hävittää kotitalousjätteenä.

Sisältöaineita koskevia ohjeita (REACH)

Päivitettyjä tietoja ainesosista löytyy osoitteesta: www.kaercher.de/REACH

Lisävarusteet ja varaosat

Käytä vain alkuperäisiä lisävarusteita ja alkuperäisiä varaosia, sillä ne varmistavat laitteen turvallisen ja häiriötömän käytön.

Tietoja lisävarusteista ja varaosista löytyy osoitteesta www.kaercher.com.

Toimituksen sisältö

Laitteen toimituksen sisältö on kuvattu pakkauksessa. Tarkasta laitetta pakkauksesta purkaessasi pakkauksen sisällön täydellisyys. Jos lisävarusteita puuttuu tai havaitset kuljetusvahinkoja, ilmoita tästä jälleenmyyjälle.

Takuu

Jokaisessa maassa ovat voimassa vastaavan myyntiyhtiön julkaisemat takuehdot. Korjaamme laitteessa mahdollisesti ilmenevät häiriöt takuuajan kuluessa maksutta, jos häiriöiden syy on ollut materiaali- tai valmistusvirheet. Takuutapauksessa pyydämme ottamaan yhteyttä ostotositteen kanssa jälleenmyyjään tai lähimpään valtuutettuun asiakaspalveluun. (Osoite, katso takasivu)

Turvallisuusohjeet

Lue ennen laitteen ensimmäistä käyttöä nämä turvallisuusohjeet, tämä alkuperäinen käyttöohje, akun mukana toimitettavat turvallisuusohjeet ja akun/laturin mukana toimitettava alkuperäinen käyttöohje. Menetelle niiden mukaisesti. Säilytä ohjeet myöhempiä käyttöä tai laitteen seuraavaa omistajaa varten.

Käyttöohjeen ohjeiden lisäksi sinun on noudatettava lakimääräisiä yleisiä turvallisuus- ja tapaturmantorjuntamääräyksiä.

Vaarallisuusasteet

⚠️ VAARA

• *Huomautus välittömästi uhkaavasta vaarasta, joka voi aiheuttaa vakavan ruumiinvamman tai johtaa kuolemaan.*

⚠️ VAROITUS

• *Huomautus mahdollisesta vaarallisesta tilanteesta, joka voi aiheuttaa vakavan ruumiinvamman tai voi johtaa kuolemaan.*

⚠️ VARO

• *Huomautus mahdollisesta vaarallisesta tilanteesta, joka voi aiheuttaa vähäisiä vammoja.*

HUOMIO

• *Huomautus mahdollisesta vaarallisesta tilanteesta, joka voi aiheuttaa aineellisia vahinkoja.*

Sähkökomponentit

⚠ VAARA • Älä upota laitetta veteen. • Älä koskaan kosketa koskettimia tai johtoja. • Älä altista laitetta, jossa on akku, voimakkaalle auringonsäteilylle, kuumuudelle tai tuulelle.

⚠ VAROITUS • Kytke laite pois päältä ennen kaikkia hoito- ja huoltotoimia. • Laitteessa on sähköisiä rakenneosia, eikä sitä saa puhdistaa juoksevalla vedellä.

⚠ VARO • Anna korjaustyöt vain valtuutetun asiakaspalvelun suorittaviksi. • Tarkasta laitteen ja lisävarusteiden määräystenmukainen kunto ja käyttöturvallisuus ennen jokaista käyttökertaa. Älä käytä laitetta, jos se on vaurioitunut.

HUOMIO • Älä aseta mitään esineitä akkupaketin kiinnitykseen paitsi KÄRCHER Battery Power 4 V -järjestelmän akkupaketteja.

Turvallinen käsittely

⚠ VAARA • Tukehtumisvaara. Pidä pakkauskalvot pois lasten ulottuvilta.

⚠ VAROITUS • Käytä laitetta vain määräysten mukaisesti. Ota huomioon paikalliset olosuhteet ja varo laitteella työskennellessäsi muita ihmisiä, erityisesti lapsia. • Ota vaara-alueilla (esim. bensiniasemat) huomioon asiaankuuluvat turvallisuusmääräykset. Älä koskaan käytä laitetta räjähdysalttiissa tiloissa. • Lapset tai henkilöt, jotka eivät ole tutustuneet tähän ohjeeseen, eivät saa käyttää tätä laitetta. Paikallisissa määräyksissä saatetaan rajoittaa käyttäjän ikää. • Tätä laitetta eivät saa käyttää henkilöt, joiden ruumiilliset, aistimelliset tai henkiset kyvyt ovat rajoittuneita, eivätkä henkilöt, jotka eivät ole perehtyneet näihin ohjeisiin. • Henkilöt, joilla on vajavauskeskeiset ruumiilliset, aistilliset tai henkiset ominaisuudet tai puutteita kokemuksessa ja tietämyksessä, saavat käyttää tätä laitetta vain siinä tapauksessa, että he ovat oikein valvonnan alaisia tai ovat saaneet opastuksen heidän turvallisuudestaan vastaavan henkilön toimesta laitteen turvalliseen käyttämiseen ja ovat ymmärtäneet sen käyttöön liittyvät vaarat.

• Lapset eivät saa leikkiä laitteella. • Valvo lapsia sen varmistamiseksi, että he eivät leiki laitteella. • Pidä laite lasten ulottumattomissa, kun se jäähtyy. • Lapset saavat suorittaa puhdistusta ja käyttäjähuoltoa vain valvonnan alaisina. • Pidä kehon osat (esim. sormet, hiukset) etäällä pyörivistä puhdistusteloista • Terävien esineiden (esim. sirpaleiden) aiheuttama loukkaantumisriski. Suojaa kätesi puhdistatessasi lattiapäätä.

⚠ VARO • Älä käytä laitetta, jos se on aikaisemmin pudonnut, näkyvästi vaurioitunut tai epätiivis. • Käytä tai säilytä laitetta vain kuvauksen tai kuvan mukaisesti. • Laitteen kaatuminen aiheuttaa onnettomuuksia tai vaurioita. Seisontavakavuus on varmistettava ennen kaikkia töitä laitteessa ja sen ympärillä. • Älä jätä laitetta koskaan käytön aikana ilman valvontaa.

HUOMIO • Laitevaurioita. Älä koskaan täytä liuotinaineita, liuottimia sisältäviä nesteitä tai laimentamattomia happoja (esim. puhdistusaineet, bensini, maaliohenteet tai asetonit) vesisäiliöön. • Kytke laite päälle vain, kun puhdasvesisäiliö ja likavesisäiliö on asennettu. • Älä poimi laitteella teräviä tai suuria esineitä, kuten sirpaleita, kiviä tai lelunosia. • Älä laita puhdasvesisäiliöön etikkahappoa, kalkinpoistoaainetta, eteerisiä öljyjä tai vastaavia aineita. Huolehdi myös, et-

tet ime laitteella näitä aineita. • Käytä laitetta vain kovilla lattioiden, joilla on vedenkestävä pinnoite, esimerkiksi lakatulla parketilla, emaloituilla laatoilla tai linoleumilla. • Älä käytä laitetta mattojen tai lattiamattojen puhdistukseen. • Älä aja laitetta konvektorilämmittimien lattiaritilän yli. Laite ei voi imeä poistuvaa vettä, kun se johdetaan ritilän yli. • Kytke laite pois pääkytkimestä tai laitekytkimestä pidempien taukojen ajaksi ja käytön jälkeen. • Älä käytä laitetta alle 0 °C lämpötiloissa. • Suojaa laite sateelta. Älä säilytä laitetta ulkoalueella.

Laitteessa olevat symbolit



⚠ VAARA

Sähköiskun vaara

Laite sisältää sähkökomponentteja. Älä puhdistala laitetta juoksevan veden alla. Älä upota laitetta veteen.

Laittekuvaus

Tässä käyttöohjeessa kuvataan maksimaalinen varustus. Mallista riippuen toimituksen sisällössä on eroja (katso pakkaus).

Kuvat, katso kuvasivu.

Kuva A

- 1 PÄÄLLE-/POIS-kytkin
- 2 Puhdistustason asettamispainike
Vaihtaminen puhdistustasojen 1 ja 2 välillä
- 3 Näyttö "Puhdistustaso 2"
Lisätty telanopeus ja vesimäärä
- 4 Näyttö "Puhdistustaso 1"
Normaali telan nopeus ja vesimäärä
- 5 Näyttö "MIN MAX" (punainen)
Puhdasvesitankki on tyhjä
Likavesitankki on täynnä
- 6 Näyttö "Akku" (vihreä)
Akun toiminta-ajan näyttö
- 7 Liukueste, kahva
- 8 Kahva
- 9 Puhdasvesitankki
- 10 Akut (KÄRCHER Battery Power 4 V)
- 11 Pikalaturi Duo (KÄRCHER Battery Power 4 V)
- 12 Akun kiinnityskohta
- 13 Irrotettava hiussuodatin
- 14 Lattiapäätä
- 15 Hiussuodattimen vapautuspainike
- 16 Kahvan vapautuspainike
- 17 Likavesisäiliön kieli
- 18 Likavesisäiliö
- 19 Puhdistustelat Universal
- 20 * Puhdistustelat kivilatioille
- 21 Puhdistusharja
- 22 Pesuaine RM 536 (30 ml)
- 23 * Pesuaine RM 536 (500 ml)

- ②4 * Pesuaine RM 537 (30 ml)
②5 Pysäköinti- ja puhdistusasema
②6 Telojen säilytykseen tarkoitettut korokkeet

* valinnainen

Aseennus

Kahvaosan asennus

1. Pidä peruslaitetta paikallaan.
2. Työnnä kahvaosa peruslaitteeseen vasteeseen asti niin, että se lukittuu kuuluvasti. Kahvaosan on oltava laitteessa kiinni tukevasti.

Kuva B

Käyttöönotto

Akkujen lataaminen

1. Lataa akku (katso akun ja laturin käyttöohjeet ja turvallisuusohjeet).

Kuva C

Akkujen asettaminen paikalleen

1. Työnnä akut laitteen akkukiinnikkeisiin niin pitkälle, että ne lukittuvat kuuluvasti.

Kuva D

Likavesisäiliön asettaminen paikalleen

1. Aseta likavesisäiliö lattialle.
2. Aseta laite likavesisäiliön päälle ja paina alaspäin niin, että likavesisäiliö lukittuu paikalleen kuuluvasti.

Kuva E

Likavesisäiliön täytyy olla tiukasti laitteessa.

Telojen asentaminen

1. Kierrä puhdistustelat telapidikkeen vasteeseen saakka.
- Kuva F**
2. Huomioi telan sisäpuolen ja telapidikkeen väriohjausmerkinnät (esim. sininen siniseen).
 3. Tarkasta asennuksen jälkeen, että puhdistustelat ovat tukevasti paikoillaan.

Puhdasvesisäiliön täyttö

1. Tartu puhdasvesisäiliöön sivussa olevista upotetuista kahvoista ja irrota se laitteesta.
 2. Avaa säiliön kansi ja käännä se sivuun.
- Kuva G**
3. Täytä puhdasvesisäiliö kylmällä tai haalealla puhtaalla vedellä.
 4. Lisää tarvittaessa KÄRCHER-puhdistus- tai hoitoainetta puhdasvesisäiliöön.

HUOMIO

Puhdistus- ja hoitoaineiden yli- tai aliannostelu voi johtaa huonoihin puhdistustuloksiin.

Huomioi puhdistus- ja hoitoaineiden annossuositukset.

5. Sulje säiliön kansi.
6. Aseta puhdasvesisäiliö laitteeseen.

Kuva H

Puhdasvesisäiliön täytyy olla tukevasti paikallaan laitteessa.

Käyttö

Yleisiä ohjeita käyttöä varten

HUOMIO

Kosteus

Omaisuuksvahinko herkille lattioille

Tarkista lattian vedenkestävyys ennen laitteen käyttöä huomaamattomassa paikassa.

Älä puhdistaa vettä kestävämmiä pinnoitteita, kuten esim. käsittelemättömiä korkkilattioita, koska kosteus voi tunkeutua sisään ja vaurioittaa lattiaa.

HUOMIO

Omaisuuksvahinkoja

Terävien ja kookkaiden esineiden aiheuttamat omaisuusvahingot laitteelle.

Laitetta ei saa varastoida tai käyttää koviin ja karkeiden likapintojen tai esineiden päällä, koska likavesisäiliön alle juuttuvat osat voivat aiheuttaa naarmuja lattiaan ja säiliöön.

Poista sirpaleiden, kivien, ruuvien tai lelunosien kaltaiset esineet lattialta ennen työn aloittamista ja laitteen varastointia.

Kuva AF

Huomautus

- Vältä ääksesi raitakuvioita testaa laitetta ensin huomaamattomaan kohtaan, ennen kuin käytät sitä herkkien pintojen kuten puun tai hienojen kivilajien puhdistamiseen.

- Älä pysähdy yhteen kohtaan vaan pysy liikkeessä.
- Noudata lattiapinnoitteen valmistajan ohjeita.

Huomautus

Työskentele taaksepäin ovea kohti niin, ettei juuri puhdistetulle lattialle muodostu jalanjälkiä.

Kuva AG

- Lattian puhdistus tapahtuu liikuttamalla laitetta edestakaisin samanlaisella nopeudella kuin imuroidin.

Huomautus

Pese optimaalisen puhdistustuloksen saavuttamiseksi telat ennen ensimmäistä käyttöä pesukoneessa lämpötilassa 60 °C ja kostuta niitä tarvittaessa ennen puhdistusta.

HUOMIO

Irrallisten telojen aiheuttamat esinevahingot

Pesukone voi vaurioitua.

Aseta rullat pyykkipussiin ja lisää pesukoneeseen ylimääräistä pyykinä.

HUOMIO

Telojen huhteluaineella puhdistamisesta tai kuivausrummun käytöstä johtuvat vauriot

Mikrokuittujen vaurioituminen

Älä käytä pesukoneessa puhdistaussasi huhteluainetta.

Älä laita teloja kuivausrumpuun.

Työskentelyn aloittaminen

HUOMIO

Hallitsematon liike eteenpäin

Laitte- ja omaisuusvahingot

Kun laite kytketään päälle, puhdistustelat alkavat pyöriä.

Pidä kahvasta, jottei laite liiku itsestään eteenpäin.

△ VARO

Loukkaantumisvaara

Heti kun laite kytketään päälle, puhdistustelat alkavat pyöriä. Hallitsemattomasta liikkeestä voi aiheutua vammoja.

Pidä kahvasta tiukasti kiinni, jotta laite ei liiku itsestään.

HUOMIO

Puhdas- tai likavesisäiliön asettamatta jättäminen

Omaisuuksvahinkoja

Varmista ennen puhdistustyön aloittamista, että puhdasvesisäiliö on täytetty vedellä ja likavesisäiliö on asetettu laitteeseen.

1. Paina PÄÄLLE-/POIS-kytkintä.

Kuva I

Laite kytkeytyy päälle.

Normaalin telanopeuden ja vesimäärän ilmaiseva näytön Puhdistustaso 1 -merkkivalo syttyy.

2. Odota, kunnes telat pyörivät.
3. Kytke puhdistustasolle 2 puhdistustason asettamis-painikkeella.

Kuva J

Telanopeutta ja veden määrää lisätään.

Näytön Puhdistustaso 2 -merkkivalo syttyy.

4. Siirrä laitetta edestakaisin niin kauan, kunnes telat ovat kostuneet riittävästi.

Huomautus

Puhdistustason 1 tai puhdistustason 2 asetus riippuu puhdistettavasta pinnasta (esim. puu- tai kivilattia). Ensimmäisellä käyttöönottokerralla laite on asetettu puhdistustasolle 1.

Työn keskeyttämisen tai uudelleenkäyttöön oton jälkeen aktivoituu aina viimeisin puhdistustason asetus.

Akun toiminta-aika

Akkunäyttö näyttää akun toiminta-ajan:

- 3 LED-valoa palaa – 70–100 % akun toiminta-ajasta
- 2 LED-valoa palaa – 40–70 % akun toiminta-ajasta
- 1 LED-valo palaa – 20–40 % akun toiminta-ajasta

Kuva L

Telan käynnistys-pysäytysliike ja optiset signaalit varoittavat tyhjistä akusta.

- Noin 5 minuuttia ennen kuin akku on tyhjä, alin LED vilkkuu ja telat pyörivät kolme kertaa nopealla käynnistys-pysäytys-liikkeellä.
- Kun akku on tyhjä ja laite on kytkeytynyt pois päältä, kaikki LED-valot vilkkuvat 30 sekunnin ajan.

Likavesisäiliön tyhjennys ja puhdistusnesteen lisääminen

1. Paina PÄÄLLE-/POIS-kytkintä.
Laite kytkeytyy pois päältä.
2. Pidä lattiapäätä paikallaan jalalla ja työnnä kahva eteen.
Laite pysyy pystyssä itsekseen.

Kuva M

3. Vapauta likavesisäiliö: pidä jalkaa likavesisäiliön kielen päällä ja työnnä kahvaosa eteen.

Kuva N

Likavesisäiliö irtoaa laitteesta.

4. Älä pidä kiinni likavesisäiliön yläkannesta, kun viet säiliön tyhjennettäväksi, vaan pidä säiliötä vaaka-suorassa molemmin käsin.
5. Tyhjennä likavesisäiliö aukkojen kautta. Jos likaa on pinttynyt kiinni, irrota likavesisäiliön kansi ja huuhtele likavesisäiliö puhtaalla vedellä.

Kuva O

6. Aseta likavesisäiliö paikalleen (katso luku *Likavesisäiliön asettaminen paikalleen*).

- Jos puhdasvesisäiliö on tyhjä, näytön merkkivalo "MIN MAX" (punainen) palaa.

Kuva K

7. Täytä puhdasvesisäiliö (katso luku *Puhdasvesisäiliön täyttö*).

HUOMIO

Ylivuotavasta vedestä aiheutuva vaara
Vaurioitumisvaara

Tyhjennä likavesisäiliö aina, kun puhdasvesisäiliö on tyhjä ja ennen puhdasvesisäiliön täyttämistä, jotta likavesisäiliö ei pääse vuotamaan yli.

Käytön keskeyttäminen

HUOMIO

Kosteat telat

Herkkien lattioiden kosteusvauriot

Aseta laite pidempien työskentelytaukojen ajaksi pysäköinti- ja puhdistusasemaan, jotta kosteat telat eivät vahingoita herkkiä lattiaita.

1. Paina PÄÄLLE-/POIS-kytkintä.
Laite kytkeytyy pois päältä.
2. Pidä lattiapäätä paikallaan jalalla ja työnnä kahva eteen.
Laite pysyy pystyssä itsekseen.

Kuva M

3. Aseta laite pysäköinti- ja puhdistusasemaan.

Käytön lopettaminen

1. Paina PÄÄLLE-/POIS-kytkintä.
Laite kytkeytyy pois päältä.
2. Pidä lattiapäätä paikallaan jalalla ja työnnä kahva eteen.
Laite pysyy pystyssä itsekseen.

Kuva M

3. Aseta laite pysäköinti- ja puhdistusasemaan.

Kuva Y

HUOMIO

Pinttynyt lika

Pinttynyt lika voi pitkällä tähtäimellä vahingoittaa laitteita.

On suositeltavaa puhdistaa laite kokonaan jokaisen käytön jälkeen.

4. Puhdistaa laite (ks. luku *Lattiapään puhdistus huuh-telemalla*).

Laitteen säilytys

HUOMIO

Nesteet / kostea liika

Jos laitteessa on vielä varastoitaessa nesteitä / kosteaa likaa, se voi aiheuttaa hajua.

Tyhjennä puhdas- ja likavesisäiliöt kokonaan, kun varastoit laitetta.

Käytä puhdistusharjaa hiusten ja likahiukkasten poistamiseen lattiapään kannen hiussuodattimesta.

Jätä puhdistetut telat ilmakeivumaan esim. pysäköintiaseman korokkeille. Älä laita märkiä teloja suljettuihin kaappeihin kuivumaan.

1. Anna tyhjän likavesisäiliön kuivua ennen sen asettamista laitteeseen.
 2. Aseta laite pysäköinti- ja puhdistusasemaan.
- Kuva Z**
3. Paina kahvan vapautuspainiketta.
 4. Vedä kahva ylöspäin irti.
 5. Ripusta kahva laitteeseen liitoslevyllä.

Kuva AA

6. Aseta märät telat kuivumisen ajaksi pysäköinti- ja puhdistusaseman korokkeille.

Kuva AB

7. Irrota akut (katso luku *Akkujen irrottaminen*).
8. Lataa akut, katso akun ja laturin käyttöohjeet ja turvallisuusohjeet.
9. Säilytä laitetta kuivissa tiloissa.

Kuva AD

Akkujen irrottaminen

Huomautus

Poista molemmat akut laitteesta, kun et tarvitse laitetta pidempään aikaan, ja varmista, ettei laitetta voi käyttää luvattomasti.

1. Paina PÄÄLLE-/POIS-kytkintä. Laitte kytkeytyy pois päältä.
2. Paina akkujen vapautuspainikkeita ja vedä akut ulos akkukuinnikkeestä.

Kuva AE

Hoito ja huolto

Yleisiä ohjeita

⚠ VAROITUS

Laitteen tahattoman käynnistymisen vaara

Loukkaantumisvaara

Poista akut aina ennen kuin teet töitä laitteen parissa.

Lattiapään puhdistus huuhtelemalla

HUOMIO

Lika- tai puhdistusainejäämät

Likavesisäiliö ja hiussuodattimet on puhdistettava säännöllisesti, jotta likaa ei kerääntyisi säiliöön tai hiussuodattimiin. Jos laitetta ei puhdisteta käytön päätyttyä, likahiukkaset voivat tukkia hiussuodattimet ja aukot. Lisäksi lian ja bakteerien kertyminen voi aiheuttaa laitteen epämiellyttävän hajun.

Aseta laite työn päätyttyä pysäköinti- ja puhdistusasemaan ja käynnistä huuhtelu.

Puhdista pysäköinti- ja puhdistusaseman lattiapää autoastaan automaattisella huuhtelulla, ei täyttämällä erikseen vettä asemaan. Varmista, että likavesisäiliö on kiinnitetty.

Älä pidä lattiapään alapuolta veden alla.

1. Paina PÄÄLLE-/POIS-kytkintä. Laitte kytkeytyy pois päältä.
2. Pidä lattiapäätä paikallaan jalalla ja työnnä kahva eteen. Laitte pysyy pystyssä itseksensä.
Kuva M
3. Vapauta likavesisäiliö: pidä jalkaa likavesisäiliön kielen päällä ja työnnä kahvaosa eteen.
Kuva N
4. Tyhjennä likavesisäiliö ja aseta se takaisin paikalleen niin, että se lukittuu paikalleen kuuluvasti (katso luku *Likavesisäiliön tyhjennys ja puhdistusnesteeseen lisääminen*).
5. Aseta laite likavesisäiliö tyhjänä pysäköinti- ja puhdistusasemaan.
6. Täytä puhdasvesisäiliö 100 ml:lla puhdasta vettä ilman puhdistus- tai hoitoaineita tarrassa olevaan merkkiin asti (katso luku *Puhdasvesisäiliön täyttö*).
Kuva P

Huomautus

Huuhtelun yhteydessä ei tarvitse lisätä puhdistusaineita.

7. Pidä PÄÄLLE-/POIS-kytkintä ja puhdistustason asettamispainiketta painettuina samanaikaisesti 3 sekunnin ajan.
Kuva Q
8. Näytön ilmaisimet syttyvät toistuvasti ylhäältä alaspäin. Huuhteluprosessi käynnistyy ja kestää yhteensä noin 90 sekuntia.

Kuva R

Huomautus

Huuhteluprosessin alussa puhdasvesisäiliöstä virtaa vettä teloille noin 45 sekunnin ajan. Tänä aikana laite toimii äännettömästi. Vasta huuhtelun päätyttyä telat alkavat pyöriä noin 30 sekunnin ajan.

9. Kun huuhtelu on päättynyt, näytön merkkivalo "MIN MAX" (punainen) vilkkuu 10 sekunnin ajan.

Kuva K

10. Vapauta likavesisäiliö: pidä jalkaa likavesisäiliön kielen päällä ja työnnä kahvaosa eteen.

Kuva N

11. Tyhjennä ja puhdista likavesisäiliö (katso luku *Likavesisäiliön puhdistaminen*).
12. Paina hiussuodattimien vapautuspainikkeita. Hiussuodattimet irtoavat.
13. Irrota ja puhdista hiussuodattimet (katso luku *Hiussuodattimien puhdistaminen*).

Kuva S

14. Irrota ja puhdista telat (katso luku *Telojen puhdistaminen*).

Kuva T

15. Jos puhdasvesisäiliössä on vielä vettä, poista ja tyhjennä puhdasvesisäiliö.

Likavesisäiliön puhdistaminen

HUOMIO

Pinttynyt lika

Pinttynyt lika voi pitkällä tähtäimellä vahingoittaa laitetta.

Puhdista likavesisäiliö säännöllisesti.

Lisätietoja likavesisäiliön näytöstä ja likavesisäiliön irrottamisesta on luvussa *Likavesisäiliön tyhjennys ja puhdistusnesteeseen lisääminen*.

1. Irrota likavesisäiliön kannet.
2. Puhdista likavesisäiliö ja kannet puhtaalla vedellä.

Kuva U

3. Vaihtoehtoisesti likavesisäiliö voidaan puhdistaa astianpesukoneessa.

Huomautus

Likavesisäiliön kannen kumit voivat tulla tahmeiksi astianpesukoneessa puhdistettaessa. Tämä ei kuitenkaan vaikuta tiivyyteen.

Telojen puhdistaminen

HUOMIO

Puhdistusainejäämät teloissa

Vaahtoaminen

Pese telat juoksevan veden alla jokaisen käytön jälkeen tai puhdista ne pesukoneessa.

HUOMIO

Telojen huuhteluaineella puhdistamisesta tai kuivausurmuun käytöstä johtuvat vauriot

Mikrokuittujen vaurioituminen

Älä käytä pesukoneessa puhdistaussasi huuhteluainetta.

Älä laita teloja kuivausrumpuun.

HUOMIO

Irrallisten telojen aiheuttamat esinevahingot

Pesukone voi vaurioitua.

Aseta rullat pyykkipussiin ja lisää pesukoneeseen ylimääräistä pyykinä.

1. Paina PÄÄLLE-/POIS-kytkintä. Laitte kytkeytyy pois päältä.
2. Pidä lattiapäätä paikallaan jalalla ja työnnä kahva eteen. Laitte pysyy pystyssä itseksensä.

Kuva M

3. Aseta laite pysäköinti- ja puhdistusasemaan.
Kuva Y
4. Kierrä puhdistustelat irti upotetusta kahvasta.
Kuva T
5. Puhdista puhdistustelat juoksevan veden alla tai pesone pesukoneessa ilman pesuainetta enintään 60 °C:ssa.
Kuva V
6. Puhdista telakäyttö kostealla liinalla.
7. Aseta märät telat kuivumisen ajaksi pysäköinti- ja puhdistusaseman korokkeille.
Kuva AB
8. Säilytä laitetta kuivissa tiloissa.
Kuva AD

Hiussuodattimen puhdistaminen

HUOMIO

Pinttynyt lika

Pinttynyt lika voi pitkällä tähtäimellä vahingoittaa laitetta.

On suositeltavaa puhdistaa laite kokonaan jokaisen käytön jälkeen.

HUOMIO

Pinttynyt lika

Pinttynyt lika voi pitkällä tähtäimellä vahingoittaa laitetta.

Puhdista molemmat hiussuodattimet säännöllisesti puhdistusharjalla.

HUOMIO

Hiussuodatinten astianpesukoneessa puhdistamisesta aiheutuvat vauriot

Huuhtelu voi vääntää kaavinsärmää, jolloin se ei enää painaudu kunnolla teloja vasten. Tämä huonontaa puhdistustulosta.

Älä puhdista hiussuodattimia astianpesukoneessa vaan juoksevan veden alla.

1. Paina PÄÄLLE-/POIS-kytkintä.
Laite kytkeytyy pois päältä.
2. Pidä lattiapäätä paikallaan jalalla ja työnnä kahva eteen.
Laite pysyy pystyssä itseksensä.
Kuva M
3. Aseta laite pysäköinti- ja puhdistusasemaan.
Kuva Y
4. Paina hiussuodattimien vapautuspainikkeita.
Kuva S
Hiussuodattimet irtoavat ja ne voidaan poistaa.
5. Puhdista hiussuodattimet juoksevalla vedellä.
6. Poista pinttynyt lika esim. suodatinkammasta puhdistusharjalla.
Kuva X
Kuva W
7. Aseta hiussuodattimet lattiapäähän ja napsauta ne paikoilleen. Hiussuodattimien täytyy olla tukevasti paikoillaan laitteessa.
Kuva AC

Puhdistus- ja hoitoaineet

HUOMIO

Sopimattomien puhdistus- ja hoitoaineiden käyttö

Sopimattomien puhdistus- ja hoitoaineiden käyttö voi vahingoittaa laitetta ja raukaista takuun.

Käytä vain KÄRCHERin puhdistusaineita.

Huomioi oikea annos.

Huomautus

Käytä lattian puhdistukseen KÄRCHERin puhdistus- tai hoitoaineita tarpeen mukaan.

- Noudata puhdistus- ja hoitoaineiden annostelussa valmistajan määrällisiä ohjeita.
- Täytä puhdasvesisäiliö vaahtoamisen välttämiseksi ensin vedellä ja sitten puhdistus- tai hoitoaineella.
- Jätä puhdistus- tai hoitoaineille tilaa, kun täytät säiliön vedellä, jotta nestettä ei vuoda yli. Tarkkaile tätä varten puhdasvesisäiliössä olevaa Max-merkkintää.

Ohjeet häiriötilanteissa

Häiriöillä on usein yksinkertaisia syitä, jotka voit itse poistaa seuraavan yleiskatsauksen avulla. Ota yhteys valtuutettuun asiakaspalveluun epäselvissä tapauksissa tai jos häiriöitä ei ole tässä mainittu.

Laite ei toimi

Akut eivät ole oikein laitteessa.

- Paina akut niin pitkälle laitteen akkuihinneiksiin, että ne napsahtavat paikoilleen.

Akkujen lataustila on liian alhainen.

- Lataa akut, katso luku *Akkujen lataaminen*.

Akuissa tai laturissa on vikaa.

- Vaihda akut tai laturi, katso luku *Määräystenmukainen käyttö*.

LED-virhenäyttö (näytön merkkivalo "Akku") vilkkuu laitetta päällekytkettäessä, eikä laite käynnisty

Akut ovat tyhjiä.

- Lataa akut, katso luku *Akkujen lataaminen*.

LED-virhenäyttö (akkunäyttö) vilkkuu käytön aikana

Laite ylikuumentee käytön aikana (esim. korkeissa ympäristön lämpötiloissa).

- Keskeytä käyttö ja anna laitteen jäähtyä.
- Jos laite sammuu, anna laitteen jäähtyä.

Laite voidaan käynnistää vasta, kun se on jäähtynyt riittävästi.

Näytön merkkivalo syttyy toistuvasti ylhäältä alas-päin

Laitteessa on käynnissä 90 sekunnin huuhteluprosessi lattiapään puhdistusta varten

- Odota noin 90 sekuntia. Tämän jälkeen huuhtelu on päättynyt, eikä näytön merkkivalo enää pala (katso luku *Lattiapään puhdistus huuhtelemalla*).

Laite ei puhdista likaa

Puhdasvesisäiliössä ei ole vettä. Näytön merkkivalo "MIN MAX" (punainen) palaa.

- Lisää vettä puhdasvesisäiliöön, katso luku *Likavesisäiliön tyhjennys ja puhdistusnesteen lisääminen*.

Puhdasvesisäiliö ei ole oikein laitteessa.

- Aseta puhdasvesisäiliö siten, että se on tukevasti paikallaan laitteessa.

Likavesisäiliö puuttuu tai se ei ole oikein laitteessa.

- Aseta likavesisäiliö laitteeseen siten, että se napsahtaa kuuluvasti paikoilleen.

Hiussuodattimet puuttuvat tai ne eivät ole oikein laitteessa.

- Aseta hiussuodattimet oikein laitteeseen. Telat puuttuvat tai ne eivät ole oikein laitteessa.
- Työnnä telat sisään ja käännä telat telapidikkeeseen vasteeseen saakka.

Telat ovat likaiset tai kuluneet.

- Puhdista telat (katso luku *Telojen puhdistaminen*) tai vaihda ne.

Telat ovat liian kuivat

Teloja ei ole kostutettu riittävästi.

- Kostuta telat, katso luku *Työskentelyn aloittaminen*.
- Kostuta telat vesihanan alla, purista ne kuiviksi ja aseta ne laitteeseen.

Telat pyörivät ulos telapidikkeestä eikä telojen pyöriminen käynnisty

Pyyhintäliike eteen- tai taaksepäin aloitettiin heti, kun PÄÄLE-/POIS-kytkintä oli painettu.

- Odota PÄÄLE-/POIS-kytkimen painamisen jälkeen, kunnes telat pyörivät, ja aloita pyyhintäliike eteen- tai taaksepäin vasta sitten.

Huono puhdistustulos

Teloja ei ole pesty ennen ensimmäistä käyttöä.

- Pese telat pesukoneessa 60 °C:n lämpötilassa. Ohjeita on luvussa *Yleisiä ohjeita käyttöä varten*.

Telat ovat likaiset.

- Puhdista telat, katso luku *Telojen puhdistaminen*.

Teloja ei ole kostutettu riittävästi.

- Kostuta telat, katso luku *Työskentelyn aloittaminen*.

On käytetty väärää puhdistusainetta tai virheellistä annostusta.

- Käytä vain KÄRCHER-puhdistusainetta ja varmista oikea annostelu.

Lattiassa on muiden puhdistusaineiden jäämiä.

- Poista puhdistusainejäämät teloista huolellisesti vedellä.

- Puhdista lattia laitteella useaan kertaan puhtailla teilloilla ilman puhdistusainetta käyttöä.

Lattiassa olevat puhdistusainejäämät poistetaan.

Veden imeytyminen ei ole optimaalista

Hiussuodattimet eivät ole kunnolla paikoillaan laitteessa.

- Aseta hiussuodattimet laitteeseen oikein.

Telat ovat kuluneet.

- Vaihda telat.

Laitteesta valuu likavettä

Likavesisäiliö on täynnä.

- Tyhjennä likavesisäiliö välittömästi, katso luku *Likavesisäiliön tyhjennys ja puhdistusnesteen lisääminen*.

Likavesisäiliö ei ole oikein laitteessa.

- Aseta likavesisäiliö laitteeseen siten, että se napsahtaa kuuluvasti paikoilleen. Likavesisäiliön täytyy olla tiukasti laitteessa.

Hiussuodattimet eivät ole oikein laitteessa.

- Aseta hiussuodattimet oikein laitteeseen.

Likavesisäiliö on vaurioitunut.

- Käänny valtuutetun asiakaspalvelun puoleen.

Laitteetököä saumoihin käytettäessä

Likavesisäiliön alapuolen näppylät ovat vaurioituneet tai kuluneet.

- Ota yhteyttä valtuutettuun asiakaspalveluun.

Tekniset tiedot

FC 4-4

Sähköliitäntä

Jännite V 7,2 - 7,4

Kotelointiluokka IPX4

Laitteen suojausluokka III

Laitteen nimellisteho W 30

Akkujen nimellisjännite V 2x 3,6 - 3,7

Maks. toiminta-aika täyteen ladatuilla akuilla (2 x 2,5 Ah) min 30

Täyttömäärä

Puhdasvesisäiliön tilavuus ml 400

Likavesisäiliön tilavuus ml 200

Mitat ja painot

Paino (ilman varusteita ja puhdistusnestettä) kg 3,5

Pituus mm 240

Leveys mm 310

Korkeus mm 1170

Oikeus teknisiin muutoksiin pidätetään.

Indhold

Forskriftsmessig bruk	74
Miljøvern	75
Tilbehør og reservedeler	75
Leveringsomfang	75
Garanti	75
Sikkerhetsanvisninger	75
Symboler på apparatet	76
Beskrivelse av apparatet	76
Montering	76
Igangsetting	76
Drift	76
Stell og vedlikehold	78
Hjelp ved feil	80
Tekniske data	80

Forskriftsmessig bruk

Bruk apparatet kun med batteripakker og ladere fra systemet KÄRCHER Battery Power 4 V.



Egnede batteripakker er merket med symbolet BP 4 V.



Batteripakken skal kun lades med godkjente ladere.

Bruk gulvrenngjøringsmiddelet kun til rengjøring av harde gulv i private husholdninger og kun på vannrette harde gulv.

Ikke rengjør belegg som ikke tåler vann, som f.eks. ubehandlede korkgulv, da fuktighet kan trenge inn og skade gulvet.

Apparatet er egnet for rengjøring av PVC, linoleum, fliser, stein, oljet og vokset parkett, laminat samt alle gulvbelegg som tåler vann.

Miljøvern



Materialet i emballasjen kan resirkuleres. Kvitt deg med emballasjen på en miljøvennlig måte.



Elektriske og elektroniske apparater inneholder verdifulle resirkulerbare materialer og ofte deler som batterier, batteripakker eller olje. Disse kan utgjøre en potensiell fare for helse og miljø ved feil bruk eller feil avfallsbehandling.

Disse delene er imidlertid nødvendige for korrekt drift av apparatet. Apparatet merket med dette symbolet skal ikke kastes i husholdningsavfallet.

Anvisninger om innhold (REACH)

Aktuell informasjon om innholdsstoffene finner du på: www.kaercher.de/REACH

Tilbehør og reservedeler

Bruk bare originalt tilbehør og originale reservedeler; de garanterer for en sikker og problemfri drift av apparatet. Informasjon om tilbehør og reservedeler finner du på www.kaercher.com.

Leveringsomfang

Apparatets leveringsomfang er vist på emballasjen. Kontroller at innholdet i pakken er komplett når du pakker ut. Manglende tilbehør eller transportskader skal meldes til forhandleren.

Garanti

Vår ansvarlige salgsorganisasjon for de enkelte land har utgitt garantibetingelsene som gjelder i det aktuelle landet. Eventuelle feil på apparatet repareres gratis i garantitiden dersom disse kan føres tilbake til material- eller produksjonsfeil. Ved behov for garanti-reparasjoner bes du henvende deg til din forhandler eller nærmeste autoriserte kundeservice og fremvise kjøpskvitteringen. (Se adresse på baksiden)

Sikkerhetsanvisninger

Før du tar i bruk apparatet første gang, må du lese og følge sikkerhetshenvisningene, den originale bruksanvisningen, de vedlagte sikkerhetshenvisningene for batteripakken og den vedlagte originale bruksanvisningen for batteripakken/laderen. Følg anvisningene. Oppbevar heftene til senere bruk eller for annen eier.

I tillegg til instruksene i denne bruksanvisningen må du ta hensyn til de generelle forskrifter vedrørende sikkerhet og forebygging av ulykker.

Risikonivå

⚠ FARE

• Anvisning om en umiddelbar truende fare som kan føre til store personskader eller til død.

⚠ ADVARSEL

• Anvisning om en mulig farlig situasjon som kan føre til store personskader eller til død.

⚠ FORSIKTIG

• Anvisning om en mulig farlig situasjon som kan føre til mindre personskader.

OBS

• Anvisning om en mulig farlig situasjon som kan føre til materielle skader.

Elektriske komponenter

⚠ **FARE** • Ikke senk apparatet ned i vann. • Ta aldri på kontakter eller ledninger. • Ikke utsett batteriet med batteripakkene for kraftig sollys, varme eller ild.

⚠ **ADVARSEL** • Koble ut apparatet før alle pleie- og vedlikeholdsarbeider. • Apparatet inneholder elektriske komponenter og skal ikke rengjøres under rennende vann.

⚠ **FORSIKTIG** • Reparasjonsarbeid skal kun utføres av autorisert kundeservice. • Kontroller apparatet og tilbehøret før hver bruk med tanke på riktig tilstand og driftssikkerhet. Ikke bruk apparatet hvis det er skadet.

OBS • Ikke før gjenstander inn i batteripakkeholderen, unntatt batteripakker fra KÄRCHER Battery Power 4 V Systems.

Sikker håndtering

⚠ **FARE** • Fare for kvelning. Hold innpakningsfolien vekke fra barn.

⚠ **ADVARSEL** • Bruk apparatet slik det er tiltenkt. Ta hensyn til lokale omstendigheter og vær obs. på tredjeperson, særlig barn når du arbeider med apparatet. • Vær oppmerksom på sikkerhetsforskriftene i farlige områder (f.eks. bensinstasjoner). Maskinen skal aldri brukes i eksplosjonsfarlige rom. • Barn og personer som ikke har lest denne anvisningen, skal ikke bruke apparatet. Lokale bestemmelser kan sette begrensninger med hensyn til brukerens alder. • Apparatet skal ikke brukes av barn eller personer med innskrenkede fysiske, sensoriske eller intellektuelle evner eller personer som ikke er fortrolige med disse anvisningene. • Personer med reduserte fysiske, sensoriske eller mentale evner, eller med mangel på erfaring og kunnskap, kan bare bruke apparatet under korrekt tilsyn av eller med instruksjon fra en sikkerhetsansvarlig person og dermed forstår farene ved apparatet. • Barn skal ikke leke med apparatet. • Barn skal holdes under tilsyn for å sikre at de ikke leker med apparatet. • Oppbevar apparatet utilgjengelig for barn når det avkjøles. • Barn må alltid være under tilsyn når de rengjør med eller vedlikeholder apparatet. • Hold kroppsdeler (f.eks. fingre, hår) vekk fra de roterende rengjøringsvalsene. • Risiko for personskade fra spisse gjenstander (f.eks. splinter). Beskytt hendene mens du rengjør gulvet.

⚠ **FORSIKTIG** • Ikke bruk apparatet dersom det har falt ned, har synlige skader eller er utett. • Bruk eller oppbevar apparatet kun i henhold til beskrivelsen eller bildene. • Ulykker og skade pga. at apparatet velter. Stå stødig ved alt arbeid med eller på apparatet. • Apparatet må ikke være uten tilsyn når det er i drift.

OBS • Skader på apparatet. Ikke fyll løsningsmidler, væske som inneholder løsningsmidler eller ufortynnet syre (f.eks. rengjøringsmidler, bensin, malingsfortynner eller aceton) på vanntanken. • Slå bare på enheten når ferskvannstanken og spillvannstanken er installert. • Ikke plukk opp skarpe eller store gjenstander, for eksempel B. skjær, småstein eller leketøysdeler. • Ikke fyll eddiksyre, avkalkingsmiddel, eteriske oljer eller lignende stoffer i ferskvannstanken. Vær også forsiktig så du ikke absorberer disse stoffene med enheten. • Bruk enheten bare på harde gulv med vanntett beleg, som. B. lakkert parkett, emaljerte fliser eller linoleum. • Ikke bruk apparatet til rengjøring av tepper eller teppegulv. • Ikke kjør enheten over gulvgitteret til konvektorer. Enheten kan ikke absorbere vannet som strømmer ut det føres over gitteret. • Koble ut apparatet med hovedbryteren/apparatbryteren ved lengre pauser i arbeidet og etter bruk. • Apparatet skal ikke drives ved tempera-

turen under 0 °C. • Beskytt apparatet mot regn. Ikke lagre apparatet utendørs.

Symboler på apparatet



FARE

Fare for elektrisk støt

Apparatet inneholder elektriske komponenter.

Ikke rengjør apparatet under rennende vann. Ikke senk apparatet ned i vann.

Beskrivelse av apparatet

I denne bruksanvisningen beskrives maksimalt utstyr. Alt etter modell kan det være ulike leveringsomfang (se emballasjen).

Bilder, se grafikkside.

Figur A

- ① PÅ/AV-bryter
- ② Knapp for innstilling av rengjøringsnivået
Omkobling mellom rengjøringsnivå 1 og 2
- ③ Displayvisning «Rengjøringsnivå 2»
Økt rullehastighet og vannmengde
- ④ Displayvisning «Rengjøringsnivå 1»
Normal rullehastighet og vannmengde
- ⑤ Displayvisning "MIN MAX" (rød)
Ferskvannstanken er tom
Spillvannstanken er full
- ⑥ Displayvisning «Batteri» (grønn)
Visning av batteriinnkoblingstid
- ⑦ Sklisikring for vegg, håndtak
- ⑧ Håndtak
- ⑨ Ferskvannstank
- ⑩ Batteripakker (KÄRCHER Battery Power 4 V)
- ⑪ Hurtiglader Duo (KÄRCHER Battery Power 4 V)
- ⑫ Holder til batteripakken
- ⑬ Avtakbart hårfilter
- ⑭ Bunnhode
- ⑮ Frigjøringsknapp for hårfilter
- ⑯ Opplåsningstast for håndtak
- ⑰ Tunge på avløpsvanntank
- ⑱ Spillvannstank
- ⑲ Rengjøringsvalser universal
- ⑳ * Rengjøringsvalser for steingulv
- ㉑ Rengjøringsbørste
- ㉒ Rengjøringsmiddel RM 536 (30 ml)
- ㉓ *Rengjøringsmiddel RM 536 (500 ml)
- ㉔ *Rengjøringsmiddel RM 537 (30 ml)
- ㉕ Parkerings- og rengjøringsstasjon
- ㉖ Opphøyning for oppbevaring av valsene

* ekstrautstyr

Montering

Montere håndtakslist

1. Hold fast i basisapparatet.
2. Sett håndtakslisten inn i basisapparatet til den stopper og du hører at den går i inngrep. Håndtakslisten må sitte godt fast i apparatet.

Figur B

Igangsetting

Lad batteripakker

1. Lad batteripakkene (se bruksanvisningene og sikkerhetsinstruksjonene for batteripakken og laderen).

Figur C

Sette inn batteripakkene

1. Trykk batteripakkene inn i batteripakkeholderen på apparatet til du hører at de går i inngrep.

Figur D

Sett inn avløpsvanntanken

1. Plasser avløpsvanntanken på gulvet.
2. Sett apparatet på avløpsvanntanken og trykk det ned slik du hører at avløpsvanntanken går i inngrep.

Figur E

Avløpsvanntanken må sitte godt i apparatet.

Montere valser

1. Skru inn rengjøringsvalsene på valseholderen til anslag.
- Figur F**
2. Vær oppmerksom på fargetilordningen på innsiden av valsen og valseholderen på apparatet (f.eks. blå til blå).
 3. Etter monteringen må du kontrollere om rengjøringsvalsene sitter godt.

Fyll ferskvannstanken

1. Ta tak i ferskvannstanken i de innfelte håndtakene på sidene og ta den ut av apparatet.
 2. Åpne tanklåsen og sving den til siden.
- Figur G**
3. Fyll ferskvannstanken med kaldt eller lunkent ferskvann.
 4. Ved behov tilsetter du KÄRCHER rengjørings- eller pleiemiddel i ferskvannstanken.

OBS

Overdosering eller underdosering av rengjørings- eller pleieprodukter

Kan føre til dårlige rengjøringsresultater.

Vær oppmerksom på anbefalt dosering av rengjørings- eller pleieprodukter.

5. Lukk tanklåsen.
6. Sett ferskvannstanken inn i apparatet.

Figur H

Ferskvannstanken må sitte godt i apparatet.

Drift

Generelle anvisninger for bruk

OBS

Fuktighet

Materielle skader på sensitive gulv

Før du bruker enheten, må du sjekke om gulvet er motstandsdyktig på et upåfallende sted.

Ikke rengjør belegg som er ømtålige for vann, som f.eks. Korkgulv, da fuktighet kan trenge inn og skade gulvet.

OBS

Materielle skader

Materiell skade på enheten fra spisse, store, klumpete gjenstander.

Enheten må ikke lagres og brukes på størknet grov smuss og gjenstander, da delene kan sette seg fast under smusset vanntanken og forårsake riper i gulvet og tanken.

Før du starter arbeidet og lagrer enheten, må du fjerne gjenstander som skår, småstein, skruer eller leketøysdeler fra gulvet.

Figur AF

Merknad

- For å unngå striper bør apparatet testes på et lite synlig sted før bruk på ømfintlige overflater, f.eks. tre eller fint steintøy.
- Ikke bli værende på ett sted, men vær i bevegelse.
- Følg instruksene fra produsenten av gulvbelegget.

Merknad

Arbeid bakover mot døren, slik at det ikke er noen fotavtrykk på det nyvaskede gulvet.

Figur AG

- Gulv rengjøres ved at du skyver apparatet frem og tilbake med samme hastighet som ved støvsuging.

Merknad

For optimalt rengjøringsresultat må rullene vaskes i vaskemaskinen på 60 °C før første gangs bruk.

OBS

Løse ruller kan forårsake materielle skader

Vaskemaskinen kan skades.

Plasser rullene i et vaskenett og legg ekstra tøy i maskinen.

OBS

Skade pga. at rullene rengjøres med tøymykner eller bruk av tørketrommel

Skader på mikrofibrene

Ikke bruk tøymykner når du rengjør i vaskemaskinen.

Ikke legg rullene i tørketrommelen.

Start arbeidet

OBS

Ukontrollert bevegelse

Skader på utstyr og eiendom

Så snart enheten er slått på, begynner rengjøringsrullene å rotere.

Hold i håndtaket slik at enheten ikke beveger seg på egen hånd.

⚠ FORSIKTIG

Fare for personskader

Med en gang apparatet kobles inn, begynner rengjøringsrullene å rotere. Ukontrollert bevegelse forover kan føre til personskader.

Hold håndtaket godt fast slik at apparatet ikke beveger seg av seg selv.

OBS

Ferskt eller skittent vanntank ikke brukt

Materielle skader

Før rengjøringsarbeidet, må du forsikre deg om at ferskvannstanken er fylt med vann og at spillvannstanken er satt inn i enheten.

1. Trykk på PÅ/AV-bryteren.

Figur I

Apparatet slås på.

Displayvisningen Rengjøringsnivå 1 displayet for normal valsehastighet og vannmengde lyser.

2. Vent til valsene roterer.

3. Bruk tasten til å koble om rengjøringsnivået til rengjøringsnivå 2.

Figur J

Valsehastigheten og vannmengden økes.

Displayvisningen for rengjøringsnivå 2 lyser.

4. Kjør apparatet frem og tilbake til valsene er tilstrekkelig fuktet.

Merknad

Innstillingen av rengjøringsnivå 1 eller rengjøringsnivå 2 avhenger av overflaten som skal rengjøres (f.eks. tre- eller steingulv).

Når enheten tas i bruk første gang, er enheten satt til rengjøringsnivå 1.

Den siste innstillingen for rengjøringsnivå blir alltid aktivert etter avbrudd i arbeidet eller på nytt.

Batteritid

Displayvisningen "Batteri" viser batteritiden:

- 3 LED lyser - 70 % til 100 % batterilevetid
- 2 LED lyser - 40 % til 70 % batterilevetid
- 1 LED lyser - 20 % til 40 % batterilevetid

Figur L

En start-stopp-bevegelse for valsen og optiske signaler advarer om tomt batteri.

- Ca. 5 minutter før batteriet er tomt, blinker den nederste LED-en og valsene roterer tre ganger i form av en rask start-stopp-bevegelse.
- Når batteriet er tomt og apparatet har koblet ut, blinker alle LED-ene i 30 sekunder.

Tøm avløpsvanntanken og etterfyll rengjøringsvæske

1. Trykk på PÅ/AV-bryteren.

Apparatet slås av.

2. Fest gulvhodet med foten og skyv håndtaket frem. Apparatet står av seg selv.

Figur M

3. Løse avløpsvanntanken: stå med foten på tungen for avløpsvanntanken og trykk håndtakslisten forover.

Figur N

Avløpsvanntanken løsner fra apparatet.

4. For tømning må du ikke bære avløpsvanntanken i de øvre dekslene, men transportere den vannrett med begge hender.
5. Tøm avløpsvanntanken gjennom åpningene. Hvis smuss har satt seg fast, må dekslene på avløpsvanntanken tas av og avløpsvanntanken må spyles med rent vann.

Figur O

6. Sett inn avløpsvanntanken (se kapitlet *Sett inn avløpsvanntanken*).

- Hvis ferskvannstanken er tom, lyser displayvisningen "MIN MAKSS" (rød).

Figur K

7. Fyll ferskvannstanken (se kapitlet *Fyll ferskvannstanken*).

OBS

Fare hvis vann renner ut

Fare for materielle skader

Tøm avløpsvanntanken hver gang når ferskvannstanken er tom og før du fyller ferskvannstanken for å unngå at avløpsvanntanken renner over.

Avbryte driften

OBS

Fuktige valser

Fuktskader på ømtålige gulv

Ved lengre pauser i arbeidet setter du apparatet på parkerings- og rengjøringsstasjonen for å unngå skader på ømtålige gulv på grunn av fuktige valser.

1. Trykk på PÅ/AV-bryteren. Apparatet slås av.
2. Fest gulvhodet med foten og skyv håndtaket frem. Apparatet står av seg selv.

Figur M

3. Plasser apparatet på parkerings- og rengjøringsstasjonen.

Avslutte driften

1. Trykk på PÅ/AV-bryteren. Apparatet slås av.
2. Fest gulvhodet med foten og skyv håndtaket frem. Apparatet står av seg selv.

Figur M

3. Plasser apparatet på parkerings- og rengjøringsstasjonen.

Figur Y

OBS

Størknet smuss

Størknet smuss kan skade enheten permanent.

Det anbefales å rengjøre enheten helt etter hver bruk.

4. Rengjør apparatet (se kapitlet *Rengjøring av gulvhodet med spyling*).

Oppbevare apparatet

OBS

Væsker / fuktig smuss

Hvis apparatet fortsatt inneholder væsker / fuktig smuss under lagring, kan dette føre til lutkutvikling.

Når apparatet skal lagres, må du tømme ferskvanns- og avløpsvanntanken fullstendig.

Bruk rengjøringsbørsten til å fjerne hår og smusspartikler fra hårfilteret for gulvhodedekselet.

La de rengjorte valsene lufttørke, f.eks. på opphøyningene i parkeringsstasjonen. Ikke plasser de våte valsene i lukkede skap for tørking.

1. La den tomme avløpsvanntanken tørke før du setter den inn i apparatet.
2. Plasser apparatet på parkerings- og rengjøringsstasjonen.

Figur Z

3. Trykk på opplåsingsknappen på håndtaket.
4. Trekk bort håndtaket oppover.
5. Hekt håndtaket med lasken på apparatet.

Figur AA

6. For tørking setter du de våte valsene på opphøyningene på parkerings- og rengjøringsstasjonen.

Figur AB

7. Ta ut batteripakkene (se kapitlet *Ta ut batteripakkene*).
8. Lad batteripakkene, se bruksanvisningen og sikkerhetsinstruksjonene for batteripakken og laderen.
9. Oppbevar apparatet i et tørt rom.

Figur AD

Ta ut batteripakkene

Merknad

Ved lengre arbeidsavbrudd skal batteripakkene tas ut av apparatet og sikres mot uautorisert bruk.

1. Trykk på PÅ/AV-bryteren. Apparatet slås av.
2. Trykk inn opplåsingsstastene på batteripakkene og trekk batteripakkene ut av holderen.

Figur AE

Stell og vedlikehold

Generelle merknader

△ ADVARSEL

Utisiktet start av apparatet utgjør fare

Fare for personskader

Fjern batteripakken før alle arbeider på apparatet.

Rengjøring av gulvhodet med spyling

OBS

Rester av smuss- eller rengjøringsmiddel

For å hindre at smuss setter seg fast i tanken eller i hårfiltrene, må avløpsvanntanken og hårfiltrene rengjøres regelmessig. Hvis apparatet ikke rengjøres etter endt drift, kan smusspartikler tette hårfiltrene og sporene. Videre kan opphopning av smuss og bakterier forårsake ubehagelig lukt i apparatet.

Når arbeidet er ferdig plasserer du apparatet i parkerings- og rengjøringsstasjonen og starter spylingen.

Rengjør gulvhodet i parkerings- og rengjøringsstasjonen kun med den automatiske spylingen, og ikke med separat fylling av vann i stasjonen. Pass på at avløpsvanntanken er satt på plass.

Ikke hold undersiden av gulvhodet under vann.

1. Trykk på PÅ/AV-bryteren. Apparatet slås av.
2. Fest gulvhodet med foten og skyv håndtaket frem. Apparatet står av seg selv.

Figur M

3. Løse avløpsvanntanken: stå med foten på tungen for avløpsvanntanken og trykk håndtakslisten forover.

Figur N

4. Tøm avløpsvanntanken og sett den inn igjen til den går i inngrep (se kapitlet *Tøm avløpsvanntanken og etterfyll rengjøringsvæske*).
5. Sett apparatet i parkerings- og rengjøringsstasjonen med tom avløpsvanntank.
6. Fyll ferskvannstanken med 100 ml ferskvann uten rengjørings- eller pleiemiddel opp til markeringen på klistremerket (se kapitlet *Fyll ferskvannstanken*).

Figur P

Merknad
Det er ikke nødvendig å tilsette vaskemidler under skylleprosessen.

7. Trykk inn PÅ-/AV-bryteren og tasten for innstilling av rengjøringsnivå inne i 3 sekunder.

Figur Q

8. Displayvisningene lyser gjentatte ganger ovenfra og ned.

Spylingen starter og varer totalt ca. 90 sekunder.

Figur R

Merknad
På starten av spylingen går vannet i ca. 45 sekunder fra ferskvannstanken til valsene. I denne tiden er apparatet lydløst. Først mot slutten av spylingen begynner valse- ne å rotere i ca. 30 sekunder.

9. Når spylingen er ferdig, blinker displayvisningen "MIN MAX" (rød) blinke i 10 sekunder.

Figur K

- Løsne avløpsvanntanken: stå med foten på tungen for avløpsvanntanken og trykk håndtakslisten forover.
Figur N
- Tøm og rengjør avløpsvanntanken (se kapitlet *Rengjør spillvannstanken*).
- Trykk på opplåsningsknappene for hårfiltrene. Hårfiltrene løsner.
- Ta ut og rengjør hårfiltrene (se kapitlet *Rengjør hårfiltret*).
Figur S
- Ta ut og rengjør valsene (se kapitlet *Rengjøre ruller*).
Figur T
- Hvis det fortsatt er vann i ferskvannstanken, ta ut ferskvannstanken og tøm den.

Rengjør spillvannstanken

OBS

Størknet smuss

Størknet smuss kan skade enheten permanent.

Rengjør spillvannstanken regelmessig.

Informasjon om displayvisningen for avløpsvanntanken og framgangsmåte for å ta ut avløpsvanntanken, se kapitlet *Tøm avløpsvanntanken og etterfyll rengjøringsvæske*.

- Ta av lokkene på avløpsvanntanken.
- Rengjør avløpsvanntanken og rengjør lokkene med rent vann.

Figur U

- Det er også mulig å rengjøre avløpsvanntanken i oppvaskmaskin.

Merknad

Gummibelegget på lokket for avløpsvanntanken kan bli klebrig hvis det vaskes i oppvaskmaskin. Tettheten blir imidlertid ikke påvirket av dette.

Rengjøre ruller

OBS

Vaskemiddelrester i rullene

Skumdannelse

Vask rullene under rennende vann etter hver bruk, eller rengjør rullene i vaskemaskinen.

OBS

Skade pga. at rullene rengjøres med tøymykner eller bruk av tørketrommel

Skader på mikrofibrene

Ikke bruk tøymykner når du rengjør i vaskemaskinen.

Ikke legg rullene i tørketrommelen.

OBS

Løse ruller kan forårsake materielle skader

Vaskemaskinen kan skades.

Plasser rullene i et vaskenett og legg ekstra tøy i maskinen.

- Trykk på PÅ/AV-bryteren. Apparatet slås av.
- Fest gulvhodet med foten og skyv håndtaket frem. Apparatet står av seg selv.

Figur M

- Plasser apparatet på parkerings- og rengjøringsstasjonen.

Figur Y

- Skru av rengjøringsrullene ved håndtaksfordypningen.

Figur T

- Rengjør rengjøringsvålsene under rennende vann eller vask dem i vaskemaskin ved maks. 60 °C uten vaskemiddel.

Figur V

- Rengjør rulleddrevet med en fuktig klut.
- For tørking setter du de våte vålsene på opphøynings- og rengjøringsstasjonen.

Figur AB

- Oppbevar apparatet i et tørt rom.

Figur AD

Rengjør hårfiltret

OBS

Størknet smuss

Størknet smuss kan skade enheten permanent.

Det anbefales å rengjøre enheten helt etter hver bruk.

OBS

Størknet smuss

Størknet smuss kan skade enheten permanent.

Rengjør begge hårfiltrene regelmessig med rengjøringsbørsten.

OBS

Skader forårsaket av rengjøring av hårfiltret i oppvaskmaskinen

Som et resultat av skylleprosessen kan skrapekanten forvrenges og derfor ikke lenger trykke skikkelig på rullene. Dette forverrer rengjøringsresultatet. Ikke rengjør hårfiltrene i oppvaskmaskinen, men under rennende vann.

- Trykk på PÅ/AV-bryteren. Apparatet slås av.
- Fest gulvhodet med foten og skyv håndtaket frem. Apparatet står av seg selv.

Figur M

- Plasser apparatet på parkerings- og rengjøringsstasjonen.

Figur Y

- Trykk på opplåsningsknappene for hårfiltrene.
Figur S
- Hårfiltrene løsner og kan tas ut.
- Rengjør begge hårfiltre under rennende vann.
- Fjern smuss som sitter fast, f.eks. i filterkammen, med rengjøringsbørsten.

Figur X

Figur W

- Sett inn hårfiltrene i gulvhodet og la dem gå i inngrep. Begge hårfiltrene må sitte godt i apparatet.

Figur AC

Rengjørings- og pleiemiddel

OBS

Bruk av uegnede rengjørings- og pleieprodukter

Bruk av uegnede rengjørings- og pleieprodukter kan skade enheten og føre til frafall fra garanti.

Bruk kun KÄRCHER rengjøringsmidler.

Vær oppmerksom på riktig dosering.

Merknad

Bruk rengjørings- eller pleieprodukter KÄRCHER til rengjøring av gulv etter behov.

- Ved dosering av rengjørings- og pleiemiddelet må du følge mengdeopplysningene fra produsenten.
- For å unngå skum fyller du først ferskvannstanken med vann og deretter med rengjørings- eller pleiemiddel.
- For å unngå at det renner over må du ikke fylle mer vann enn at det fremdeles er plass til rengjørings-

eller pleiemiddelet. Ta hensyn til MAX-markeringen på ferskvannstanken.

Hjelp ved feil

Feil har oftest enkle årsaker som du selv kan utbedre ved hjelp av følgende oversikt. I tvilstilfeller, eller ved driftsforstyrrelser som ikke er nevnt her, kan du kontakte vår autoriserte kundeservice.

Apparatet fungerer ikke

Batteripakkene sitter ikke riktig i apparatet.

- Trykk batteripakkene inn i batteripakkeholderen på apparatet til de går i inngrep.

Ladenivået for batteripakken er for lavt.

- Lad batteripakkene, se kapitlet *Lad batteripakker*.

Batteripakkene eller laderen er defekt.

- Skift ut batteripakkene eller laderen, se kapitlet *For-skriftsmessig bruk*.

LED-feilvisningen (displayvisning "Batteri") blinker når apparatet kobler inn, og apparatet starter ikke
Batteripakkene er tomme.

- Lad batteripakkene, se kapitlet *Lad batteripakker*.

LED-feilvisningen (skjerm bilde "Batteri") blinker under drift

Enheden overoppheites under drift (f.eks. ved høye omgivelsestemperaturer).

- Avbryt operasjonen og la enheten kjøle seg ned.
- Hvis enheten slås av, la enheten kjøle seg ned.

Apparatet kan først slås på igjen når det er tilstrekkelig avkjølt.

Displayvisningen lyser gjentatte ganger ovenfra og ned

Apparatet befinner seg i den 90 sekunder lange spyleprosessen for rengjøring av gulvhodet

- Vent i ca. 90 sekunder. Deretter er spylingen ferdig og displayvisningen lyser ikke lenger (se kapitlet *Rengjøring av gulvhodet med spyling*).

Apparatet tar ikke opp smuss

Det er ikke vann i ferskvannstanken. Displayvisningen "MIN MAX" (rød) lyser.

- Etterfyll vann i ferskvannstanken, se kapitlet *Tøm avløpsvannstanken og etterfyll rengjøringsvæske*.

Ferskvannstanken sikker ikke riktig i apparatet.

- Sett inn ferskvannstanken slik at den sitter godt i apparatet.

Avløpsvannstanken mangler eller sitter ikke riktig i apparatet.

- Sett inn avløpsvannstanken i apparatet slik at du hører at den går i lås.

Hårfiltrene mangler eller sitter ikke riktig i apparatet.

- Sett hårfiltrene riktig inn i apparatet.
- Valsene mangler eller sitter ikke riktig i apparatet.
- Sett inn valsene eller drei valsene til anslag på valseholderen.

Valsene er tilsmusset eller slitt.

- Rengjør eller skift ut valsene (se kapitlet *Rengjøre ruller*).

Valsene er for tørre

Valsene er ikke godt nok fuktet.

- Fukt valsene, se kapitlet *Start arbeidet*.
- Fukt valsene under vannkranen, vri dem opp og sett dem inn i apparatet.

Valsene roterer ut av valseholderen og valserotasjonen starter ikke

Vaskebevegelsen forover eller bakover starter direkte etter at PÅ-/AV-bryteren ble trykket.

- Etter at du har trykket på PÅ /AV-bryteren må du vente til valsene roterer, og først da starte vaskebevegelsen forover eller bakover.

Dårlig rengjøringsresultat

Valsene ble ikke vasket før første bruk.

- Vask valsene i vaskemaskinen på 60 °C. Henvi-ning-er til kapitlet *Generelle anvisninger for bruk*.

Valsene er tilsmusset.

- Rengjør valsene, se kapitlet *Rengjøre ruller*.

Valsene er ikke godt nok fuktet.

- Fukt valsene, se kapitlet *Start arbeidet*.

Det ble brukt feil rengjøringsmiddelet eller feil dosering.

- Bruk kun rengjøringsmiddel fra KÄRCHER, og overhold riktig dosering.

Det er rester av andre rengjøringsmidler på gulvet.

- Skyll valsene grundig med vann for å få bort rester av rengjøringsmiddel.

- Rengjør gulvet flere ganger med apparatet og rene valser, uten å bruke rengjøringsmiddel.

Rester av rengjøringsmiddel på gulvet, blir fjernet.

Vannabsorpsjonen er ikke optimal

Hårfiltrene sitter ikke ordentlig i enheten.

- Sett hårfiltret riktig inn i enheten.

Rullene er utslitte.

- Bytt valsene.

Apparatet lekker skittent vann

Avløpsvannstanken er full.

- Tøm avløpsvannstanken omgående, se kapitlet *Tøm avløpsvannstanken og etterfyll rengjøringsvæske*.

Avløpsvannstanken sitter ikke riktig i apparatet.

- Sett inn avløpsvannstanken i apparatet slik at du hører at den går i lås. Avløpsvannstanken må sitte godt i apparatet.

Hårfiltrene sitter ikke riktig i apparatet.

- Sett hårfiltrene riktig inn i apparatet.

Avløpsvannstanken er skadet.

- Ta kontakt med autorisert kundeservice.

Enheden hekter seg fast i skjøtene når den brukes

Knottene på undersiden av spillvannstanken er skadet eller slitt.

- Kontakt autorisert kundeservice.

Tekniske data

FC 4-4

Elektrisk tilkobling

Spenning	V	7,2 - 7,4
Beskyttelsesgrad		IPX4
Kaplingsgrad enhet		III
Nominell effekt apparat	W	30
Nominell spenning oppladbare batterier	V	2x 3,6 - 3,7
Maks. driftstid med fulladede batterier (2x 2,5 Ah)	min	30

Påfyllingsmengde

Volum rentvannstank	ml	400
Volum bruktvannstank	ml	200

Mål og vekt

Vekt (uten tilbehør og rengjørings- væsker)	kg	3,5
Lengde	mm	240
Bredde	mm	310
Høyde	mm	1170

Med forbehold om tekniske endringer.

Indhold

Bestemmelsesmæssig anvendelse.....	81
Miljøbeskyttelse	81
Tilbehør og reservedele.....	81
Leveringsomfang	81
Garanti.....	81
Sikkerhedsanvisninger	81
Symboler på maskinen.....	82
Maskinbeskrivelse	82
Montering	82
Ibrugtagning	82
Drift.....	83
Pleje og vedligeholdelse	85
Hjælp ved fejl.....	86
Tekniske data	87

Bestemmelsesmæssig anvendelse

Brug kun maskinen med batteripakker og opladere fra KÄRCHER Battery Power 4 V-systemet.

 BP 4V

Egnede batteripakker er mærket med BP 4 V-symbolet.



Oplad kun batteripakken med de godkendte ladeaggregater.

Brug kun gulvskæren til rengøring af hårde gulve i private husholdninger og kun på vandbestandige, hårde gulve.

Rengør ikke vandfølsomme belægninger såsom ubehandlede korkgulve, da der kan trænge fugt ind, så gulvet beskadiges.

Maskinen er velegnet til rengøring af PVC, linoleum, fliser, sten, olieret og vokset parket, laminat og alle vandafvisende gulvbelægninger.

Miljøbeskyttelse



Emballagematerialerne kan genbruges. Sørg for at bortskaffe emballage miljømæssigt korrekt.



Elektriske og elektroniske maskiner indeholder værdifulde materialer, der kan genbruges, og ofte dele, såsom batterier, genopladelige batterier eller olie, der ved forkert håndtering eller forkert

bortskaffelse kan udgøre en fare for menneskers sundhed og for miljøet. Disse dele er imidlertid nødvendige for at sikre en korrekt drift af maskinen. Maskiner, der er mærket med dette symbol, må ikke bortskaffes sammen med husholdningsaffaldet.

Henvvisninger til indholdsstoffer (REACH)

Aktuelle oplysninger om indholdsstoffer findes på: www.kaercher.de/REACH

Tilbehør og reservedele

Anvend kun originaltilbehør og -reservedele. De er en garanti for en sikker og fejlfri drift af maskinen. Informationer om tilbehør og reservedele findes på www.kaercher.com.

Leveringsomfang

Maskinens leveringsomfang er vist på emballagen. Kontroller ved udpakningen, om indholdet er komplet. Kontakt venligst forhandleren, hvis der mangler tilbehør eller ved transportskader.

Garanti

I det enkelte lande gælder de garantibetingelser, der er fastsat af vore salgsselskab. Eventuelle fejl ved maskinen udbedres gratis inden for garantien, såfremt fejlen kan tilskrives en materiale- eller produktionsfejl. Hvis du ønsker at gøre garantien gældende, bedes du henvende dig til din forhandler eller nærmeste kundeservicecenter medbringende kvittering for købet. (Se adressen på bagsiden)

Sikkerhedsanvisninger

Læs disse sikkerhedshenvisninger, denne originale driftsvejledning og de sikkerhedshenvisninger, der er vedlagt batteripakken, samt den medfølgende originale driftsvejledning til batteripakken/opladere, inden maskinen tages i brug første gang. Bøtjen maskinen i henhold til disse. Opbevar hæftet til senere brug eller til efterfølgende ejere.

Ud over henvisningerne i driftsvejledningen skal lovens generelle sikkerheds- og ulykkesforebyggelsesforskrifter overholdes.

Faregrader

△ FARE

• Henviser til en umiddelbar fare, der medfører alvorlige kvæstelser eller død.

△ ADVARSEL

• Henviser til en mulig farlig situation, der kan medføre alvorlige kvæstelser eller død.

△ FORSIGTIG

• Henviser til en mulig farlig situation, der kan medføre lettere kvæstelser.

BEMÆRK

• Henviser til en mulig farlig situation, der kan medføre materielle skader.

Elektriske komponenter

△ FARE • Maskinen må ikke sænkes i vand. • Berør aldrig stikken eller ledninger. • Udsæt ikke maskinen med batteripakkerne for direkte sollys, varme eller iid.

△ ADVARSEL • Frakobl maskinen før alle pleje- og vedligeholdelsesarbejder. • Maskinen indeholder elektriske komponenter; rengør ikke maskinen under rindende vand.

△ FORSIGTIG • Reparationsarbejde skal kun udføres af den autoriserede kundeservice. • Kontrollér maskinen og tilbehøret for korrekt tilstand og driftssikkerhed før hver drift. Brug ikke maskinen, hvis det er beskadiget.

BEMÆRK • Indfør ikke nogen genstande i holderen til batteripakken, undtagen batteripakker i KÄRCHER Battery Power 4 V-systemet.

Sikker brug

△ FARE • Kvælningsfare. Emballagefolie skal holdes uden for børns rækkevidde.

△ ADVARSEL • Anvend kun apparatet bestemmelsesmæssigt. Tag hensyn til de lokale forhold, og vær ved arbejde med apparatet opmærksom på uvedkommende, specielt børn. • Vær opmærksom på de pågældende sikkerhedsforskrifter ved anvendelse i farezoner (f.eks. tankstationer). Anvend aldrig apparatet i eksplosionsfarlige rum. • Børn og personer, der ikke er

fortrolige med denne vejledning, må ikke anvende denne maskine. Lokale bestemmelser kan begrænse brugerens alder. • Denne maskine er ikke beregnet til at skulle anvendes af børn eller personer med begrænsede fysiske, sensoriske eller mentale evner, eller personer, der ikke er fortrolige med anvisningerne.

• Maskinen må kun anvendes af personer, hvis fysiske, sensoriske eller åndelige evner er indskrænket eller af personer med manglende erfaring og/eller kendskab, hvis de er under korrekt opsyn, eller hvis de er blevet oplært af en person, som er ansvarlig for deres sikkerhed i forbindelse med anvendelse af maskinen, og hvis de har forstået de deraf resulterende farer. • Børn må ikke lege med apparatet. • Børn skal være under opsyn for at sikre, at de ikke leger med maskinen. • Opbevar maskinen utilgængeligt for børn, når det køler ned.

• Børn må kun udføre rengøring og brugervedligeholdelse under opsyn. • Hold kroppsdele (f.eks. fingre, hår) væk fra de roterende rengøringsvalser. • Risiko for personskade pga. spidse genstande (f.eks. splinter). Beskyt dine hænder, når du rengør gulvhovedet.

⚠ FORSIGTIG • Maskinen må ikke bruges, hvis den forinden er faldet ned, har synlige beskadigelser eller er utæt. • Betjening og oplagring af apparatet skal udelukkende ske i henhold til beskrivelsen og fig.

• Ulykker eller beskadigelser på grund af at apparatet vælter. Sørg for, at apparatet står stabilt inden alle aktiviteter. • Lad aldrig apparatet være uden opsyn, så længe det er i drift.

BEMÆRK • Maskinskader. Fyld aldrig opløsningsmiddel, væsker, der indeholder opløsningsmiddel, eller uførtynede syrer (f.eks. rengøringsmiddel, benzin, farvefortynder og acetone) i vandtanken. • Tænd kun for maskinen, når rentvandstanken og spildevandstanken er monteret. • Opsaml ikke skarpe eller større genstande med maskinen, som f.eks. skår, ral eller legetøjsdele. • Fyld ikke eddikesyre, afkalkningsmiddel, æteriske olier eller lignende stoffer i rentvandsbeholderen. Undgå også at suge disse stoffer op med maskinen. • Brug kun maskinen på hårde gulve med en vandtæt belægning, f.eks. lakeret parket, emaljerede fliser eller linoleum. • Anvend ikke maskinen til rengøring af tæpper eller gulvtæpper. • Kør ikke maskinen over gulvgitteret på konvektorvarmere. Maskinen kan ikke absorbere det udstrømmende vand, hvis det ledes over gitteret. • Frakobl maskinen på hovedafbryderen/maskinafbryderen under længere arbejds pauser og efter brug. • Anvend ikke apparatet ved temperaturer under 0 °C. • Beskyt apparatet mod regn. Opbevar ikke apparatet i udeområde.

Symboler på maskinen



⚠ FARE

Fare for elektrisk stød

Maskinen indeholder elektriske komponenter.

Rengør ikke maskinen under rindende vand. Maskinen må ikke sænkes i vand.

Maskinbeskrivelse

I denne driftsvejledning beskrives det maksimale udstyr. Afhængigt af modellen er der forskel på leveringsomfanget (se emballage).

Figurer, se grafiksider.

Figur A

- ① TÆND-/SLUK-kontakt
- ② Knap til indstilling af rengøringsniveauet
Skift mellem rengøringsniveau 1 og 2
- ③ Displayindikator "Rengøringsniveau 2"
Øget valsehastighed og vandmængde
- ④ Displayindikator "Rengøringsniveau 1"
Normal valsehastighed og vandmængde
- ⑤ Displayindikator "MIN MAX" (rød)
Ferskvandstanken er tom
Spildevandstanken er fuld
- ⑥ Displayindikator "Batteri" (grøn)
Visning batterilevetid
- ⑦ Vægskridningsssikring håndtag
- ⑧ Håndtag
- ⑨ Rentvandstank
- ⑩ Batteripakker (KÄRCHER Battery Power 4 V)
- ⑪ Hurtigoplader Duo (KÄRCHER Battery Power 4 V)
- ⑫ Batteripakkeholder
- ⑬ Aftagelige hårfiltre
- ⑭ Bundhoved
- ⑮ Udløserknap til hårfiltre
- ⑯ Udløserknap for håndtag
- ⑰ Tunge spildevandstank
- ⑱ Spildevandstank
- ⑲ Rengøringsvalser Universal
- ⑳ * Rengøringsvalser til stengulve
- ㉑ Rengøringsbørste
- ㉒ Rengøringsmiddel RM 536 (30 ml)
- ㉓ * Rengøringsmiddel RM 536 (500 ml)
- ㉔ * Rengøringsmiddel RM 537 (30 ml)
- ㉕ Parkerings- og rengøringsstation
- ㉖ Forhøjelser til opbevaring af valserne

* ekstraudstyr

Montering

Montering af håndtagsliste

1. Hold fast i grundmaskinen.
2. Sæt håndtagslisten i grundmaskinen til anslag, til den går hørbart i indgreb. Håndtagslisten skal sidde fast i maskinen.

Figur B

Ibrugtagning

Opladning af batteripakker

1. Opladning af batteripakkerne (se driftsvejledningen og sikkerhedsinstruktionerne for batteripakken og opladeren).

Figur C

Isætning af batteripakke

1. Skub batteripakkerne ind i holderen til batteripakken på maskinen, indtil det kan høres, at de går i indgreb.

Figur D

Isætning af spildevandstank

1. Placér spildevandstanken på gulvet.
2. Placér maskinen på spildevandstanken, og tryk den ned, så spildevandstanken går hørbart i indgreb.

Figur E

Spildevandstanken skal sidde fast i maskinen.

Montering af valser

1. Drej rengøringsvalserne i på valseholderen indtil anslog.

Figur F

2. Vær opmærksom på farvekodningen på valseundersiden og valseholderen på maskinen (f.eks. blå til blå).
3. Kontrollér efter monteringen, om rengøringsvalserne sidder fast.

Fyldning af rentvandstanken

1. Tag fat i rentvandstanken i grebene på siden, og tag den ud af maskinen.

2. Åbn tankdækslet, og drej det til siden.

Figur G

3. Fyld rentvandstanken med koldt eller lunkent rent vand.
4. Tilføj om nødvendigt KÁRCHER rengørings- eller pleje produkter til rentvandstanken.

BEMÆRK

Overdosering eller underdosering af rengørings- eller pleje produkter

Kan medføre dårlige rengøringsresultater.

Vær opmærksom på den anbefalede dosering af rengørings- eller pleje produkter.

5. Luk tankdækslet.
6. Sæt rentvandstanken i maskinen.

Figur H

Ferskvandstanken skal sidde fast i maskinen.

Drift

Generelle oplysninger om betjening

BEMÆRK

Fugt

Materielle skader på følsomme gulve

Før du bruger maskinen, skal du på et ikke iøjnefaldende sted kontrollere, at gulvet er vandbestandigt.

Rengør ikke vandfølsomme belægninger såsom ubehandlede korkgulve, da der kan trænge fugt ned i gulvet, så det beskadiges.

BEMÆRK

Materielle skader

Materiel skade på maskine pga. spidse, store, voluminøse genstande.

Maskinen må ikke opbevares på hårdt, groft snavs og genstande, da delene kan sætte sig fast under spildevandstanken og forårsage ridser i gulvet og tanken.

Fjern genstande som f.eks. skår, ral, skruer eller legetøjsdele fra gulvet, før arbejdet påbegyndes, og før apparatet opbevares.

Figur AF

Obs

- For at undgå at lave striber skal maskinen testes på et diskret sted, før den anvendes på sarte overflader såsom træ eller fint stentøj.
- Undgå at forblive på samme sted i længere tid, men forsæt bevægelsen.
- Følg anvisningerne fra gulvbelægningsproducenten.

Obs

Arbejd baglæns mod døren, så der ikke sættes fodspor på det nyvaskede gulv.

Figur AG

- Gulvet gøres rent ved at køre maskinen frem og tilbage med samme hastighed som ved støvsugning.

Obs

Vask valserne i vaskemaskinen ved 60°C før første brug for at opnå et optimalt rengøringsresultat.

BEMÆRK

Materielle skader på grund af løse valser

Vaskemaskinen kan blive beskadiget.

Læg valserne i et tøjnet, og fyld maskinen med ekstra vasketøj.

BEMÆRK

Skader forårsaget af rengøring af valserne med skyllemiddel eller brug af tørretumbler

Beskadigelse af mikrofibrene

Brug ikke skyllemiddel ved rengøring i vaskemaskinen.

Læg ikke valserne i tørretumbleren.

Start af arbejdet

BEMÆRK

Ukontrolleret fremdrift

Skader på maskine og materielle skader

Så snart maskinen tændes, begynder rengøringsvalserne at dreje.

Hold i håndtaget, så maskinen ikke kører af sig selv.

⚠ FORSIGTIG

Risiko for tilskadestabel

Så snart maskinen tændes, begynder rengøringsvalserne at dreje. Ukontrolleret bevægelse kan medføre kvæstelser.

Hold i håndtaget, så maskinen ikke kører af sig selv.

BEMÆRK

Ikke isat fersk- eller spildevandstank

Materielle skader

Før rengøringsarbejdet påbegyndes, skal det kontrolleres, at rentvandstanken er fyldt med vand, og at spildevandstanken er sat i maskinen.

1. Tryk på TÆND-/SLUK-kontakten.

Figur I

Maskinen tændes.

Displayindikatoren Rengøringsniveau 1 for normal valsehastighed og vandmængde lyser.

2. Vent, indtil valserne roterer.
3. Skift til rengøringsniveau 2 ved hjælp af knappen til indstilling af rengøringsniveau.

Figur J

Valsehastigheden og vandmængden øges.

Displayindikatoren Rengøringsniveau 2 lyser.

4. Kør maskinen frem og tilbage, til valserne er tilstrækkeligt fugtige.

Obs

Indstillingen af rengøringsniveau 1 eller rengøringsniveau 2 afhænger af den overflade, der skal rengøres (f.eks. træ- eller stengulv).

Ved første ibrugtagning er maskinen indstillet til rengøringsniveau 1.

Den seneste indstilling af rengøringsniveau aktiveres altid efter afbrydelse af arbejde eller ved genoptagelse.

Batteriets levetid

Displayindikatoren "Batteri" viser batteriets levetid:

- 3 lysdioder lyser - 70 % til 100 % batterilevetid
- 2 lysdioder lyser - 40 % til 70 % batterilevetid
- 1 lysdiode lyser - 20 % til 40 % batterilevetid

Figur L

En rullende start-stop bevægelse og optiske signaler advarer om et tomt batteri.

- Cirka 5 minutter før batteriet er tomt, blinker den laveste lysdiode, og valserne roterer tre gange i form af en hurtig start-stop-bevægelse.
- Når batteriet er tomt, og maskinen er frakoblet, blinker alle LED'er i 30 sekunder.

Tømning af spildevandstanken og efterfyldning af rengøringsvæske

1. Tryk på TÆND-/SLUK-kontakten. Maskinen slukker.
2. Fastgør gulvhovedet med foden, og skub håndtaget fremad. Maskinen står af sig selv.
3. Løsn spildevandstanken: Stå med foden på spildevandstankens tunge, og skub håndtagslisten fremad.

Figur N

Spildevandstanken løsnes fra maskinen.

4. Transportér ikke spildevandstanken i de øverste dæksler, når den skal tømmes, men vandret med begge hænder.
5. Tøm spildevandstanken gennem åbningerne. Ved fastsiddende snavs tages spildevandstankens dæksler af, og spildevandstanken skylles med rent vand.

Figur O

6. Sæt spildevandstanken i (se kapitlet *Isætning af spildevandstank*).
- Hvis rentvandstanken er tom, lyser displayindikatoren "MIN MAX" (rød).

Figur K

7. Fyld rentvandstanken (se kapitlet *Fyldning af rentvandstanken*).

BEMÆRK

Fare på grund af udløbende vand

Risiko for beskadigelse

Tøm spildevandstanken, hver gang rentvandstanken er tom, og før rentvandstanken fyldes, så det undgås, at spildevandstanken løber over.

Afbrydelse af driften

BEMÆRK

Fugtige valser

Fugtskader på følsomme gulve

Ved længere arbejdspauser sættes maskinen på parkerings- og rengøringsstationen for at undgå skader på skrøbelige gulve på grund af fugtige valser.

1. Tryk på TÆND-/SLUK-kontakten. Maskinen slukker.
2. Fastgør gulvhovedet med foden, og skub håndtaget fremad. Maskinen står af sig selv.

Figur M

3. Stil maskinen på parkerings- og rengøringsstationen.

Afslutning af driften

1. Tryk på TÆND-/SLUK-kontakten. Maskinen slukker.
2. Fastgør gulvhovedet med foden, og skub håndtaget fremad. Maskinen står af sig selv.

Figur M

3. Stil maskinen på parkerings- og rengøringsstationen.

Figur Y

BEMÆRK

Fastsiddende snavs

Fastsiddende snavs kan beskadige maskinen i det lange løb.

Det anbefales at rengøre maskinen helt efter hver brug.

4. Rengør maskinen (se kapitlet *Rengøring af gulvhovedet ved skylning*).

Opbevaring af maskinen

BEMÆRK

Væsker / fugtigt snavs

Hvis maskinen stadig indeholder væsker / fugtig snavs ved opbevaring, kan dette medføre lugt.

Tøm fersk- og spildevandstanken helt, når maskinen skal opbevares.

Fjern hår og snavspartikler fra hårfilteret på gulvhovedafdækningen.

Lad de rensede valser lufttørre, f.eks. på parkeringsstationens forhøjelser. Anbring ikke de våde valser i lukkede skabe til tørring.

1. Lad den tomme spildevandstank tørre, inden den sættes ind i apparatet.
2. Stil maskinen på parkerings- og rengøringsstationen.

Figur Z

3. Tryk på oplåsningstasten på håndtaget.
4. Træk håndtaget op og væk.
5. Sæt håndtaget fast på maskinen med lasken.

Figur AA

6. Sæt de våde valser på forhøjelserne på parkerings- og rengøringsstationen for at tørre dem.

Figur AB

7. Fjern batteripakkerne (se kapitlet *Udtagning af batteripakkerne*).
8. Oplad batteripakkeren, se driftsvejledningen og sikkerhedsinstruktionerne for batteripakken og opladeren.
9. Opbevar maskinen på et tørt sted.

Figur AD

Udtagning af batteripakkerne

Obs

Tag batteripakkerne ud af maskinen ved længere afbrydelser af arbejdet, og sørg for at sikre dem mod utilsigtet brug

1. Tryk på TÆND-/SLUK-kontakten. Maskinen slukker.
2. Tryk på oplåsningstasterne på batteripakkerne, og træk batteripakkerne ud af holderen til batteripakkerne.

Figur AE

Pleje og vedligeholdelse

Generelle henvisninger

⚠ ADVARSEL

Fare på grund af utilsigtet start af maskinen

Risiko for tilskadekomst

Fjern batteripakkerne før alt arbejde på maskinen.

Rengøring af gulvhovedet ved skylning

BEMÆRK

Rester af snavs eller rengøringsmiddel

Spildevandstanken og hårfiltrene skal rengøres regelmæssigt, så snavs ikke sætter sig fast i tanken eller i hårfiltrene. Hvis maskinen ikke rengøres efter brug, kan snavspartikler tilstoppe hårfiltrene og spalterne. Endvidere kan ophobning af snavs og bakterier skabe en ubehagelig lugt i maskinen.

Når du er færdig med arbejdet, skal du placere maskinen i parkerings- og rengøringsstationen og starte skylleprocessen.

Rengør kun gulvhovedet i parkerings- og rengøringsstationen ved at gennemføre den automatiske skylleproces og ikke ved at hælde vand i stationen separat. Sørg for, at spildevandstanken er monteret.

Hold ikke undersiden af gulvhovedet under vand.

1. Tryk på TÆND-/SLUK-kontakten.
Maskinen slukker.
2. Fastgør gulvhovedet med foden, og skub håndtaget fremad.
Maskinen står af sig selv.

Figur M

3. Løsn spildevandstanken: Stå med foden på spildevandstankens tunge, og skub håndtagslisten fremad.

Figur N

4. Tøm spildevandstanken, og sæt den i igen, indtil den går i indgreb (se kapitlet *Tømning af spildevandstanken og efterfyldning af rengøringsvæske*).
5. Sæt maskinen i parkerings- og rengøringsstationen med tom spildevandstank.
6. Fyld rentvandstanken med 100 ml rent vand uden rengørings- eller plejemidler indtil markeringen på mærkaten (se kapitlet *Fyldning af rentvandstanken*).

Figur P

Obs

Det er ikke nødvendigt at tilsætte rengøringsmidler ved skylleprocessen.

7. Hold TÆND-/SLUK-kontakten og knappen til indstilling af rengøringsniveauet nede samtidigt i 3 sekunder.

Figur Q

8. Displayindikatorerne lyser gentagne gange fra top til bund.
Skylleprocessen begynder og varer i alt ca. 90 sekunder.

Figur R

Obs

I begyndelsen af skylleprocessen løber vandet fra rentvandstanken ind på valserne i ca. 45 sekunder. Der høres ingen lyd fra maskinen i dette tidsrum. Først ved afslutningen af skylleprocessen begynder valserne at dreje i cirka 30 sekunder.

9. Når skylningsprocessen er afsluttet, blinker displayindikatoren "MIN MAX " (rød) i 10 sekunder.

Figur K

10. Løsn spildevandstanken: Stå med foden på spildevandstankens tunge, og skub håndtagslisten fremad.

Figur N

11. Tøm og rengør spildevandstanken (se kapitlet *Rengøring af spildevandstanken*).

12. Tryk på oplåsningsknapperne til hårfiltrene.
Hårfiltrene frigøres.

13. Tag hårfiltrene ud, og rengør dem (se kapitlet *Rengøring af hårfiltre*).

Figur S

14. Tag valserne ud, og rengør dem (se kapitlet *Rengøring af valserne*).

Figur T

15. Hvis der stadig er vand i rentvandstanken, skal du fjerne rentvandstanken og tømme den.

Rengøring af spildevandstanken

BEMÆRK

Fastsiddende snavs

Fastsiddende snavs kan beskadige maskinen i det lange løb.

Rengør spildevandstanken regelmæssigt.

Oplysninger om spildevandstankens displayindikator fremgangsmåden ved udtagning af spildevandstanken, se kapitlet *Tømning Tømning af spildevandstanken og efterfyldning af rengøringsvæske*.

1. Tag spildevandstankens dæksler af.
2. Rengør spildevandstanken og dækslerne med rent vand.

Figur U

3. Alternativt kan spildevandstanken rengøres i opvaskemaskinen.

Obs

Gummieringen på spildevandstankens dæksel kan blive klæbrig ved rengøring i opvaskemaskinen. Tæthedens påvirkes dog ikke.

Rengøring af valserne

BEMÆRK

Rester af rengøringsmiddel i valserne

Skumdannelse

Vask valser under rindende vand efter hver brug, eller rengør valser i vaskemaskinen.

BEMÆRK

Skader forårsaget af rengøring af valserne med skyllemiddel eller brug af tørretumbler

Beskadigelse af mikrofibrene

Brug ikke skyllemiddel ved rengøring i vaskemaskinen. Læg ikke valserne i tørretumbleren.

BEMÆRK

Materielle skader på grund af løse valser

Vaskemaskinen kan blive beskadiget.

Læg valserne i et tøjnet, og fyld maskinen med ekstra vasketøj.

1. Tryk på TÆND-/SLUK-kontakten.
Maskinen slukker.
2. Fastgør gulvhovedet med foden, og skub håndtaget fremad.
Maskinen står af sig selv.

Figur M

3. Stil maskinen på parkerings- og rengøringsstationen.

Figur Y

4. Skru rengøringsvalserne ud på det forsænkede greb.

Figur T

- Rengør rengøringsvalserne under rindende vand, eller vask dem i vaskemaskinen uden vaskemiddel ved maks. 60 °C.
Figur V
- Rengør valsedrevet med en fugtig klud.
- Sæt de våde valser på forhøjelserne på parkerings- og rengøringsstationen for at tørre dem.
Figur AB
- Opbevar maskinen på et tørt sted.
Figur AD

Rengøring af hårfiltre

BEMÆRK

Fastsiddende snavs

Fastsiddende snavs kan beskadige maskinen i det lange løb.

Det anbefales at rengøre maskinen helt efter hver brug.

BEMÆRK

Fastsiddende snavs

Fastsiddende snavs kan beskadige maskinen i det lange løb.

Rengør begge hårfiltre regelmæssigt med rengøringsbørsten.

BEMÆRK

Skader forårsaget af rengøring af hårfiltrene i opvaskemaskinen

Under skylleprocessen kan afstrygerkanten blive fordrejet, så den ikke længere kan trykkes rigtigt på valserne. Dette forringer rengøringsresultatet.

Rengør ikke hårfiltrene i opvaskemaskinen, men under rindende vand.

- Tryk på TÆND-/SLUK-kontakten. Maskinen slukker.
- Fastgør gulvhovedet med foden, og skub håndtaget fremad. Maskinen står af sig selv.

Figur M

- Stil maskinen på parkerings- og rengøringsstationen.

Figur Y

- Tryk på oplåsningsknapperne til hårfiltrene.

Figur S

- Hårfiltrene frigøres og kan tages af.
- Rengør begge hårfiltre under rindende vand.
- Fjern fastsiddende snavs i f.eks. filterkammen med rengøringsbørsten.

Figur X

Figur W

- Sæt hårfiltrene ind i gulvhovedet, så det går i indgreb. Begge hårfiltre skal sidde fast i maskinen.

Figur AC

Rengørings- og plejemidler

BEMÆRK

Brug af uegnede rengørings- og plejeprodukter

Brug af uegnede rengørings- og plejeprodukter kan beskadige maskinen og medføre, at garantien bortfalder. Anvend kun KÄRCHER rengøringsmidler.

Vær opmærksom på korrekt dosering.

Obs

Brug KÄRCHER rengørings- eller plejeprodukter til rengøring af gulv efter behov.

- Følg producentens mængdeangivelser ved dosering af rengørings- og plejemidler.
- For at undgå skumdannelse skal du først fylde rentvandstanken med vand og derefter med rengørings- eller plejeprodukter.

- For at undgå overløb skal du sørge for, at der er plads til rengørings- eller plejeprodukter, når du fylder vandet på. Overhold hertil markeringen Max på rentvandstanken.

Hjælp ved fejl

Fejl skyldes ofte enkle årsager, som du selv kan afhjælppe ved hjælp af følgende oversigt. I tvivlstilfælde eller ved fejl, der ikke nævnes her, skal du kontakte den autoriserede kundeservice.

Maskinen fungerer ikke

Batteripakkerne sidder ikke korrekt i maskinen.

- Tryk batteripakkerne ind i holderen til batteripakkerne på maskinen, indtil de går i indgreb.

Batteripakkernes opladningstilstand er for lav.

- Oplad batteripakkerne, se kapitel *Opladning af batteripakker*.

Batteripakkerne eller opladeren er defekt.

- Udskift batteripakkerne eller opladeren, se kapitlet *Bestemmelsesmæssig anvendelse*.

LED-fejlindikatoren (displayindikator "Batteri")

blinker, når maskinen tændes, og den ikke starter

Batteripakkerne er tomme.

- Oplad batteripakkerne, se kapitel *Opladning af batteripakker*.

LED-fejlindikatoren (displayindikator "Batteri")

blinker under drift

Maskinen overophedes under drift (f.eks. ved høje omgivelsestemperaturer).

- Stop maskinen, og lad den køle af.
- Lad maskinen køle af, hvis den stopper. Maskinen kan først startes igen, når den er tilstrækkeligt afkølet.

Displayindikatoren lyser gentagne gange fra top til bund

Maskinen befinder sig i en 90 sekunders skylleproces til rengøring af gulvhovedet

- Vent ca. 90 sekunder. Derefter er skylleprocessen afsluttet, og displayindikatoren lyser ikke længere (se kapitlet *Rengøring af gulvhovedet ved skylning*).

Maskinen optager ikke snavs

Der er ikke vand i rentvandstanken. Displayindikatoren "MIN MAX" (rød) lyser.

- Efterfyld vand i rentvandstanken, se kapitlet *Tømning af spildevandstanken og efterfyldning af rengøringsvæske*.

Ferskvandstanken sidder ikke korrekt i maskinen.

- Sæt rentvandstanken i, så den sidder fast i maskinen.

Spildevandstanken mangler eller sidder ikke ordentligt i maskinen.

- Sæt spildevandstanken i maskinen, så den går hørbart i indgreb.

Hårfiltrene mangler eller sidder ikke ordentligt i maskinen.

- Sæt hårfiltrene korrekt i maskinen. Valserne mangler eller sidder ikke ordentligt i maskinen.

- Sæt valserne i, eller drej valserne til anslag på valsheolderen.

Valserne er snavsede eller slidte.

- Rengør valserne (se kapitlet *Rengøring af valserne*), eller udskift dem.

Valserne er for tørre

Valserne er ikke tilstrækkeligt fugtede.

- Fugt valserne, se kapitlet *Start af arbejdet*.
- Fugt valserne under vandhanen, vrid dem, og sæt dem ind i maskinen.

Valseerne roterer ud af valseholderen, og valsernes rotation starter ikke

Når der er blevet trykket på TÆND-/SLUK-kontakten, blev tørrebevægelsen frem eller tilbage startet direkte.

- Når der er blevet trykket på TÆND-/SLUK-kontakten, skal du vente, indtil valserne roterer, og først derefter starte med tørrebevægelsen frem eller tilbage.

Ikke noget godt rengøringsresultat

Valseerne blev ikke vasket før første brug.

- Vask valserne ved 60 °C i vaskemaskinen. Henvi-ninger, se kapitlet *Generelle oplysninger om betjening*.

Valseerne er snavsede.

- Rengør valserne, se kapitlet *Rengøring af valserne*. Valseerne er ikke tilstrækkeligt fugtede.

- Fugt valserne, se kapitlet *Start af arbejdet*.

Der blev anvendt et forkert rengøringsmiddel eller en forkert dosering.

- Brug kun KÄRCHER-rengøringsmiddel, og vær opmærksom på korrekt dosering.

Der er rester af andre rengøringsmidler på gulvet.

- Fjern omhyggeligt rester af rengøringsmiddel fra valserne med vand.
 - Rengør gulvet flere gange med maskinen og rene valser uden brug af rengøringsmiddel.
- Resterne af rengøringsmiddel på gulvet fjernes.

Vandabsorptionen er ikke optimal

Hårfiltrene sidder ikke korrekt i maskinen.

- Sæt hårfiltrene korrekt i maskinen.

Valseerne er slidte.

- Udskift valserne.

Maskinen taber snavset vand

Spildevandstanken er fuld.

- Tøm straks snavsevandstanken, se kapitel *Tømning af spildevandstanken og efterfyldning af rengøringsvæske*.

Spildevandstanken sidder ikke korrekt i maskinen.

- Sæt spildevandstanken i maskinen, så den går hårbart i indgreb. Spildevandstanken skal sidde fast i maskinen.

Hårfiltrene sidder ikke korrekt i maskinen.

- Sæt hårfiltrene korrekt i maskinen.

Spildevandstanken er beskadiget.

- Kontakt en autoriseret kundeservice.

Maskinen sætter sig fast i fuger under brug

Knopperne på undersiden af spildevandstanken er beskadigede eller slidte.

- Kontakt en autoriseret kundeservice.

Tekniske data

FC 4-4		
Elektrisk tilslutning		
Spænding	V	7,2 - 7,4
Kapslingsklasse		IPX4
Beskyttelsesklasse maskine		III
Nominal effekt maskine	W	30
Nominal spænding batterier	V	2x 3,6 - 3,7
Maks. driftstid med fuldt opladede batterier (2x 2,5 Ah)	min	30
Påfyldningsmængde		
Volumen rentvandstank	ml	400

FC 4-4		
Volumen spildevandstank	ml	200
Mål og vægt		
Vægt (uden tilbehør og rengøringsvæsker)	kg	3,5
Længde	mm	240
Bredde	mm	310
Højde	mm	1170

Der tages forbehold for tekniske ændringer.

Sisukord

Sihtotstarbeline kasutamine	87
Keskonnakaitse	87
Lisavarustus ja varuosad	87
Tarnekomplekt	88
Garantii	88
Ohutusjuhised	88
Seadmel olevad sümbolid	88
Seadme kirjeldus	89
Montaaž	89
Käikuvõtmine	89
Käitus	89
Hooldus ja jooksevremont	91
Abi rikete korral	92
Tehnilised andmed	93

Sihtotstarbeline kasutamise

Kasutage seadet eranditult KÄRCHER Battery Power 4 V Systems akupakkide ja laadijatega.

BP 4V

Sobivad akupakid on tähistatud sümboliga BP 4 V.

BC 4V

Laadige akupakki ainult laadimiseks heakskiidetud laadijatega.

Kasutage põrandapuhastajat ainult kõva põranda puhastamiseks kodumajapidamistes ja ainult veekindlatel kõvadatel põrandatel.

Ärge puhastage vee suhtes tundlikke katteid nagu nt töötlemata korkpõrandaid, sest niiskus võib sisse tungida ja põrandat kahjustada.

Seade sobib PVC, linoleumi, plaatide, kivi, õlitatud ja vahatatud parketi, laminaadi ja kõigi veekindlate põrandakatete puhastamiseks.

Keskonnakaitse

 Pakkematerjalid on taaskasutatavad. Palun utiliiseerige pakendid keskkonnasäästlikult.

 Elektrilised ja elektroonilised seadmed sisaldavad väärtuslikke taaskasutatavaid materjale ja sageli koostisosi nagu patareid, akud või õli, mis võivad vale ümberkäämise või vale utiliiseerimise korral kujutada potentsiaalset ohtu inimeste tervisele ja keskkonnale. Seadme nõuetekohaseks käitamiseks on neid koostisosi siiski vaja. Selle sümboliga tähistatud seadmeid ei tohi utiliiseerida koos olmeprügiga.

Juhised koostisainete kohta (REACH)

Kehtiva teabe koostisainete kohta leiate aadressilt: www.kaercher.de/REACH

Lisavarustus ja varuosad

Kasutage ainult originaalvarukuid ja originaalvaruosi, mis tagavad seadme ohutu ja tõrgeteta käituse.

Tarnekomplekt

Seadme tarnekomplekt on kujutatud pakendil. Lahtipakkimisel kontrollige, kas pakendi sisu on täielik. Puuduolevate tarvikute või transpordikahjustuste korral teavitage oma edasimüüjat.

Garantii

Igas riigis kehtivad meie volitatud müügiesindaja antud garantiitingimused. Seadmel esinevad mistahes rikked kõrvaldame garantiiajal tasuta, kui põhjuseks on materjali- või tootmisviga. Garantiijuhtumil pöörduge ostu tõendava dokumendiga oma edasimüüja või lähima volitatud klienditeeninduse poole. (Aadressi vt tagaküljelt)

Ohutusjuhised

Lugege enne seadme esmakordset kasutamist neid ohutusjuhiseid, antud originaalkasutusjuhendit, akupaka kaasasolevaid ohutusjuhiseid ning kaasasolevat originaalkasutusjuhendit Akupakk / laadija. Toimige neile vastavalt. Hoidke brošüürid hilisemaks kasutamiseks või järgmise omaniku tarbeks alles. Lisaks kasutusjuhendis esitatud juhistele tuleb Teil arvesse võtta ka seadusandja üldisi ohutusalasaid ja õnnetuse ennetamise eeskirju.

Ohuastmed

⚠ OHT

• Viide vahetult ähvardavale ohule, mis võib põhjustada raskeid kehavigastusi või lõppeda surmaga.

⚠ HOIATUS

• Viide võimalikule ohtlikule olukorrale, mis võib põhjustada raskeid kehavigastusi või lõppeda surmaga.

⚠ ETTEVAATUS

• Viide võimalikule ohtlikule olukorrale, mis võib põhjustada kergeid vigastusi.

TÄHELEPANU

• Viide võimalikule ohtlikule olukorrale, mis võib põhjustada varakahjusid.

Elektrilised komponendid

⚠ **OHT** • Ärge kastke seadet kunagi vette. • Ärge kunagi puudutage kontakte või juhtmeid. • Ärge asetage seadet akupakkidega tugeva päikesekiirguse, kuumuse ega tule kätte.

⚠ **HOIATUS** • Lülitage seade enne kõiki hooldus- ja hooldustööd välja. • Seade sisaldab elektrilisi detaile, ärge puhastage seadet voolava vee all.

⚠ **ETTEVAATUS** • Laske remonditööd läbi viia ainult volitatud klienditeenindusel. • Kontrollige seadet ja tarvikuid enne iga käitust nõuetekohase seisundi ja tööohutuse suhtes. Ärge kasutage seadet, kui see on kahjustatud.

TÄHELEPANU • Ärge sisestage esemeid akupakipessa, välja arvatud KÄRCHER Battery Power 4 V Systems akupakid.

Ohutu ümberkäimine

⚠ **OHT** • Lämpumisoht. Hoidke pakendikiled lastest eemal.

⚠ **HOIATUS** • Kasutage seadet ainult sihtotstarbeliselt. Võtke arvesse kohalikke asjaolusid ning pidage

seadmega töötamisel silmas kolmandaid isikuid, eelkõige lapsi. • Järgige ohupiirkondades (nt tanklates) vastavaid ohutuseeskirju. Ärge kunagi käituge seadet plahvatusohtlikes ruumides. • Antud seadet ei tohi kasutada lapsed ega inimesed, kes pole käesoleva juhendiga tutvunud. Kohalikud sätted võivad piirata operaatori vanust. • Seade ei ole mõeldud kasutamiseks lastele või piiratud füüsiliste, sensoorsete või vaimsete võimetega isikutele või antud korraldusi mittetundvatele isikutele. • Vähenenud füüsiliste, sensoorsete või vaimsete võimete või puuduvate kogemuste ja teadmistega isikud tohivad seadet kasutada ainult korrektsel järelevalvel või kui nende ohutuse eest vastutav isik on neid seadme ohutu kasutamise osas juhendanud ning nad on aru saanud sellest tulenevatest ohtudest. • Lapsed ei tohi seadmega mängida. • Teostage laste üle järelevalvet kindlustamaks, et nad seadmega ei mängi.

• Hoidke seadet mahajahtumise ajal lastele kättesaamatus kohas. • Lapsed tohivad puhastust ja kasutaja hooldust läbi viia ainult järelevalvel all. • Hoidke kehaposad (nt sõrmed, juuksed) pöörlevatest puhastusvaltsidest eemal. • Vigastuse oht teravate esemete (nt killud) tõttu. Põrandapea puhastamise ajal kaitske oma käsi.

⚠ **ETTEVAATUS** • Ärge kasutage seadet, kui see on eelnevalt alla kukkunud, nähtavalt kahjustatud või lekib. • Käituge või ladustage seadet ainult vastavalt kirjeldusele või joonisele. • Õnnetusjuhtumid või kahjustused seadme ümberkukkumise tõttu. Te peate enne kõiki tegevusi seadmega või seadmel looma seisustabiilsuse. • Ärge jätke seadet kunagi järelevalveta, kui see on käituses.

TÄHELEPANU • Seadme kahjustus. Ärge kunagi lisa ge veepaaki lahusteid, lahustisialdusega vedelikke või lahjendamata happide (nt puhastusvahendeid, bensini, värvivedeldit ja atsetooni). • Lülitage seade sisse ainult siis, kui puhtaveepaak ja mustaveepaak on paigaldatud. • Ärge image seadmega teravaid või suu-remaid esemeid, nagu nt killud, kruus, või mänguasjade osad. • Ärge valage puhtaveemahutisse äädikhapet, katlakivieemaldit, eeterlikke õlisid või sarnaseid aineid. Pidage ka silmis, et te ei tõmbaks neid aineid seadmesse. • Kasutage seadet ainult kõvadel põrandatel, näiteks veekindla kattega lakitud parkett, emailitud plaadid või linoleum. • Ärge kasutage seadet vaipade või vaipkatete puhastamiseks. • Ärge juhtige seadet üle konvektorküttekehade põrandavõre. Seade ei suuda väljuvast vett imada, kui see juhitakse üle võre. • Lülitage seade pikemate tööpauside ajal ja pärast kasutamist välja pealülitist / seadmelülitist välja. • Ärge käituge seadet temperatuuridel alla 0 °C. • Kaitske seadet vihma eest. Ladustage seadet ainult välipiirkonnas.

Seadmel olevad sümbolid



⚠ OHT

Elektrilöögi oht

Seade sisaldab elektrilisi komponente. Ärge puhastage seadet voolava vee all. Ärge kastke seadet kunagi vette.

Seadme kirjeldus

Selles kasutusjuhendis kirjeldatakse maksimaalset varustust. Olenevalt mudelist on tarnekomplektis erinevusi (vt pakendit).

Jooniseid vt graafika leheküljelt.

Joonis A

- ① SISSE-/VÄLJA-lüliti
- ② Puhastustaseme seadistamise nupp
1. ja 2. puhastustaseme vahel ümberlülitamine
- ③ Kuva „puhastustase 2“
Suurem valtsi pöörlemiskiirus ja veekogus
- ④ Kuva „puhastustase 1“
Tavaline valtsi pöörlemiskiirus ja veekogus
- ⑤ Displeinäit “MIN MAX” (punane)
Puhtaveepaak on tühi
Mustaveepaak on täis
- ⑥ Aku kuva (roheline)
Aku tööaja näidik
- ⑦ Seinalibisemiskaitsme käepide
- ⑧ Käepide
- ⑨ Puhtaveepaak
- ⑩ Akupakid (KÄRCHER Battery Power 4 V)
- ⑪ Kiirilaadija Duo (KÄRCHER Battery Power 4 V)
- ⑫ Akupaki ülesvõte
- ⑬ Eemaldatavad juuksefiltrid
- ⑭ Põrandapea
- ⑮ Juuksefiltri lahtilukustusnupp
- ⑯ Käepideme lahtilukustusklahv
- ⑰ Mustaveepaagi keel
- ⑱ Mustaveepaak
- ⑲ Puhastusvaltsid Universal
- ⑳ * Kivipõrandate puhastusvaltsid
- ㉑ Puhastusharjad
- ㉒ Puhastusvahend RM 536 (30 ml)
- ㉓ * Puhastusvahend RM 536 (500 ml)
- ㉔ * Puhastusvahend RM 537 (30 ml)
- ㉕ Parkimis- ja puhastusjaam
- ㉖ Kõrgendikud valtside hoidmiseks

* optionaalne

Montaaž

Käepidemeliistu monteerimine

1. Hoidke põhiseadet.
2. Pange käepidemeliist piirajani põhiseadmesse, kuni see kuuldavalt fikseerub. Käepidemeliist peab asetsema seadmes kindlalt.

Joonis B

Käikuvõtmine

Akupakkide laadimine

1. Laadige akupakke (vt akupaki ja laadija kasutusjuhendeid ja ohutusjuhiseid).

Joonis C

Akupaki sissepainek

1. Lükake akupakid seadmel olevasse akupakipessa, kuni need kuuldavalt fikseeruvad.

Joonis D

Sisestage mustaveemahuti

1. Asetage mustaveepaak põrandale.
2. Asetage seade mustaveepaagile ja vajutage alla nii, et mustaveepaak kuuldavalt fikseerub.

Joonis E

Mustaveepaak peab asetsema seadmes kindlalt.

Valtside monteerimine

1. Keerake puhastusvaltsid kuni piirajani valtsihoidikule.
2. Pöörake tähelepanu valtsi sisekülje ja seadmel oleva valtsihoidiku värvi järjekorrale (nt sinine sinisega).
3. Pärast paigaldamist kontrollige, kas puhastusvaltsid asetsevad kindlalt.

Puhtaveepaagi täitmine

1. Haarake puhtaveepaagist külgmiste süvendite kohal ja eemaldage see seadmest.
2. Avage paagikork ja keerake küljele.
3. Täitke puhtaveepaak külma või leige puhta veega.
4. Vajadusel lisage puhtaveepaaki KÄRCHERi puhastus- ja hooldusvahendeid.

TÄHELEPANU

Puhastus- või hooldusvahendite üle- või aladoseerimine

Võib põhjustada halbu puhastustulemusi.

Pöörake tähelepanu puhastus- või hooldusvahendite soovitatud annustele.

5. Sulgege paagikork.
6. Pange puhtaveepaak seadmesse.

Joonis H

Puhtaveepaak peab asetsema seadmes kindlalt.

Käitus

Üldised juhised käsitlemiseks

TÄHELEPANU

Niiskus

Varaline kahju tundlikele põrandatele

Enne seadme kasutamist kontrollige põranda silmatorikamatust kohas veekindlust.

Ärge puhastage vee suhtes tundlikke katteid nagu nt töötlemata korkpõrandaid, sest niiskus võib sisse tungida ja põrandat kahjustada.

TÄHELEPANU

Varakahju

Seadme varaline kahjustamine teravate, suurte, mahukate esemete poolt.

Seadet ei tohi ladustada ega kasutada kõva jämedal mustusel ega muudel esemetel, kuna osad võivad mustaveepaagi alla takerduda ning põhjustada põranda ja paagi kriimustusi.

Enne töö alustamist ja seadme hoiustamist eemaldage sellised objektid nagu nt killud, veeris, kruvid või mänguasjaosad põrandalt.

Joonis AF

Märkus

- Triibulise mustri vältimiseks testige seadet enne kasutamist silmatorkamatus kohas tundlikel pindadel, nt puit või portselan.
- Ärge olge ühes kohas, vaid jääge liikuvaks.
- Järgige põrandakatte tootja juhiseid.

Märkus

Töötage ukse poole tagasi, nii et värskest pühitud põrandal ei oleks jälgi.

Joonis AG

- Põranda puhastamiseks liigutatakse seadet edasi-tagasi kiirusega, mis sarnaneb tolmuimejaga.

Märkus

Optimaalse puhastustulemuse saamiseks peske enne esimest kasutamist valtse pesumasinas 60 °C juures.

TÄHELEPANU

Varakahju lahtiste valtside tõttu

Pesumasin võib kahjustuda.

Asetage rullid pesuvõrku ja laadige seejuures pesumasinasse täiendavat pesu.

TÄHELEPANU

Kahjustused valtside puhastamisel riidepehmendajaga või pesukuivati kasutamisel

Mikrokiudude kahjustus

Ärge kasutage pesumasinas puhastamisel riidepehmendajat.

Ärge pange valtse pesukuivatisse.

Tööga alustamine

TÄHELEPANU

Kontrollimatu edasiliiikumine

Seadmete ja vara kahjustamine

Niipea kui seade sisse lülitatakse, hakkavad puhastusvaltsid pöörlema.

Hoidke käepidet nii, et seade ei liiguks iseseisvalt.

⚠ ETTEVAATUS

Vigastusoht

Niipea kui seade sisse lülitatakse, hakkavad puhastusvaltsid pöörlema. Kontrollimatu edasiliiikumise tõttu võivad tekkida vigastused.

Hoidke käepidet nii, et seade ei liiguks iseseisvalt.

TÄHELEPANU

Sisestamata puhta- või mustaveepaak

Varakahju

Enne puhastustööde alustamist veenduge, et puhta-veepaak oleks veega täidetud ja mustaveepaak oleks seadmesse sisestatud.

1. Vajutage SISSE-/VÄLJA-lülitit.

Joonis I

Seade lülitub sisse.

Süttib puhastustaseme 1 ekraanikuva normaalse valtside kiiruse ja veekoguse korral.

2. Oodake, kuni valtsid pöörlevad.
3. Lülituge puhastustaseme seadistamise nupuga puhastustasemele 2.

Joonis J

valtside pöörlemiskiirus ja veekogus suurenevad.

2. puhastustaseme kuva süttib.

4. Sõitke masinaga edasi-tagasi, kuni valtsid on piisavalt niisutatud.

Märkus

1. või 2. puhastustaseme seadistamine sõltub puhastavast pinnast (nt puit- või kivipõrand).

Esmakordsel kasutuselevõtul on seade seatud puhastustasemele 1.

Pärast töö katkestamist või uuesti kasutuselevõtmist aktiveeritakse alati viimane puhastustaseme seadistus.

Aku tööaeg

Ekraanikuva "Aku" näitab aku tööaega.

- 3 LEDi põlevad - 70% kuni 100% aku tööajast
- 2 LEDi põlevad - 40% kuni 70% aku tööajast
- 1 LED põleb - 20% kuni 40% aku tööajast

Joonis L

Tühja aku eest hoiatavad rullide start-stopp-liikumine ja optilised signaalid.

- Umbes 5 minutit enne aku tühjenemist vilgub kõige alumine LED ja valtsid pöörlevad kolm korda kiire start-stopp-liikumise kujul.

- Pärast seda, kui aku on tühi ja seade on välja lülitunud, vilguvad kõik LEDid 30 sekundit.

Mustaveepaagi tühjendamine ja puhastusvedeliku juurdevalamine

1. Vajutage SISSE-/VÄLJA-lülitit.

Seade lülitub välja.

2. Fikseerige põrandapea jalaga ja suruge käepide ette. Seade seisab iseenesest.

Joonis M

3. Vabastage mustaveepaak: seisake jalaga mustaveepaagi keel ja lükake käepidemeliist ette.

Joonis N

Mustaveemahuti eraldub seadmest.

4. Tühjendamiseks ärge transportige mustaveepaaki ülemistest kaantest, vaid horisontaalselt mõlema käega.
5. Tühjendage mustaveepaak avade kaudu. Kinnijäänud mustuse korral eemaldage mustaveepaagi kaas ja loputage mustaveepaaki puhta veega.

Joonis O

6. Asetage mustaveepaak sisse (vt peatükki *Sisestage mustaveemahuti*).

- Kui puhta-veepaak on tühi, põleb displeinait „MIN MAX“ (punane).

Joonis K

7. Täitke puhta-veepaak (vt peatükki *Puhta-veepaagi täitmine*).

TÄHELEPANU

Oht väljavoolava vee tõttu

Kahjustusoht

Tühjendage mustaveepaak iga kord, kui puhta-veepaak on tühi ja enne puhta-veepaagi täitmist, et vältida mustaveepaagi ülevoolamist.

Käituse katkestamine

TÄHELEPANU

Niisked valtsid

Tundlike põrandate niiskuskahjustus

Asetage seade pikematel tööpausidel parkimis- ja puhastusjaama, et vältida niisketest valtsidest tingitud kahjustusi tundlikel põrandatel.

1. Vajutage SISSE-/VÄLJA-lülitit.

Seade lülitub välja.

2. Fikseerige põrandapea jalaga ja suruge käepide ette. Seade seisab iseenesest.

Joonis M

3. Asetage masin parkimis- ja puhastusjaama.

Käituse lõpetamine

1. Vajutage SISSE-/VÄLJA-lülitit.
Seade lülitub välja.
 2. Fikseerige põrandapea jalaga ja suruge käepide ette.
Seade seisab iseenesest.
- Joonis M**
3. Asetage masin parkimis- ja puhastusjaama.

TÄHELEPANU

Kinnijäänud mustus

Kinnijäänud mustus võib seadet jäädavalt kahjustada. Pärast iga kasutamist on soovitatav seade täielikult puhastada.

4. Puhastage seade (vt peatükki *Põrandapea puhastamine loputamise teel*).

Seadme hoidmine

TÄHELEPANU

Vedelikud / niiske mustus

Kui seade sisaldab ladustamise ajal endiselt vedelikke / niisket mustust, võib see põhjustada lõhna.

Seadme ladustamisel tühjendage puhta- ja mustaveepaak täielikult.

Kasutage juuste ja mustuseosakeste eemaldamiseks põrandapeakatte juuksefiltrit puhastusharja. Laske puhastatud valtsidel õhu käes kuivada, nt parkimisjaama kõrgendikel. Ärge pange niiskeid valtsse kuivamiseks suletud kapidesse.

1. Laske tühjal mustaveepaagil enne seadmesse paanekut kuivada.
 2. Asetage masin parkimis- ja puhastusjaama.
- Joonis Z**
3. Vajutage käepideme lahtilukustusklahvi.
 4. Tõmmake käepide üles ära.
 5. Haakige käepide lapatsiga seadme külge.

Joonis AA

6. Kuivatamiseks asetage märjad valtsid parkimis- ja puhastusjaama kõrgendikele.

Joonis AB

7. Võtke akupakid välja (vt peatükki *Akupakkide välja võtmine*).
 8. Laadige akupakke, vt akupaki ja laadija kasutusjuhendeid ja ohutusjuhiseid.
 9. Hoidke seadet kuivades ruumides.
- Joonis AD**

Akupakkide väljavõtmine

Märkus

Eemaldage akupakid seadmest pikematel töökatkestustel ja kindlustage need volitamata kasutamise vastu.

1. Vajutage SISSE-/VÄLJA-lülitit.
Seade lülitub välja.
 2. Vajutage akupakkidel olevaid lahtilukustusklahve ja tõmmake akupakid akupakipesast välja.
- Joonis AE**

Hooldus ja jooksevremont

Üldised juhised

⚠ HOIATUS

*Seadme tahtmatu käivitamise oht
Vigastusoht*

Eemaldage akupakid seadmelt enne kõiki töid.

Põrandapea puhastamine loputamise teel

TÄHELEPANU

Mustuse või puhastusvahendi jäägid

Mustaveepaaki ja juuksefiltrit tuleb regulaarselt puhastada, et mahutisse ega juuksefiltritesse ei jääks mustust. Kui seadet pärast töö lõppu ei puhastata, võivad mustuseosakesed ummistada juuksefiltrid ja pilud. Lisaks võib mustuse ja bakterite kogunemine tekitada seadmesse ebameeldivat lõhna.

Pärast töö lõpetamist asetage seade parkimis- puhastusjaama ja alustage loputusprotsessi.

Puhastage põrandapead parkimis- ja puhastusjaamas ainult automaatse loputusprotsessiga, mitte valades jaama vett eraldi. Veenduge, et musta vee paak on paigaldatud.

Ärge hoidke põrandapea alakülge vee all.

1. Vajutage SISSE-/VÄLJA-lülitit.
Seade lülitub välja.
 2. Fikseerige põrandapea jalaga ja suruge käepide ette.
Seade seisab iseenesest.
- Joonis M**
3. Vabastage mustaveepaak: seisake jalaga mustaveepaagi keelel ja lükake käepidemeliist ette.
- Joonis N**
4. Tühjendage mustaveepaak ja pange uuesti sisse, kuni see fikseerub (vt peatükki *Mustaveepaagi tühjendamine ja puhastusvedeliku juurdevalamine*).
 5. Pange seade tühja mustaveepaagiga parkimis- ja puhastusjaama.
 6. Täitke puhtaveepaak 100 ml puhta veega ilma puhastus- ja hooldusvahenditeta kuni kleebisel oleva märgistuseni (vt peatükki *Puhtaveepaagi täitmine*).
- Joonis P**

Märkus

Loputusprotsessi ajal ei ole vaja pesuaineid lisada.

7. Puhastustaseme seadistamiseks hoidke SISSE-/VÄLJA-lülitit ja nuppu samaaegselt 3 sekundit vajutatult.

Joonis Q

8. Displeinäidud süttivad korduvalt ülalt alla. Loputusprotsess algab ja kestab kokku 90 sekundit.

Joonis R

Märkus

Loputusprotsessi alguses jookseb vesi puhtaveepaagist rullidele umbes 45 sekundit. Selle aja jooksul on seade müravaba. Alles loputusprotsessi lõpus hakkavad rullid umbes 30 sekundiks pöörlema.

9. Pärast loputusprotsessi lõppu vilgub displeinäit „MIN MAX“ (punane) 10 sekundit.

Joonis K

10. Vabastage mustaveepaak: seisake jalaga mustaveepaagi keelel ja lükake käepidemeliist ette.

Joonis N

11. Tühjendage ja puhastage mustaveepaak (vt peatükki *Mustaveepaagi puhastamine*).
12. Vajutage juuksefiltri lahtilukustusklahve. Juuksefiltrid vabanevad.
13. Eemaldage ja puhastage juuksefilter (vt peatükki *Juuksefiltri puhastamine*).

Joonis S

14. Eemaldage ja puhastage valtsid (vt peatükki *Valtside puhastamine*).

Joonis T

15. Kui puhtaveepaagis on veel vett, võtke puhtaveepaak välja ja tühjendage see.

Mustaveepaagi puhastamine

TÄHELEPANU

Kinnijäänud mustus

Kinnijäänud mustus võib seadet jäädavalt kahjustada. Puhastage regulaarselt mustaveepaaki.

Informatsioon mustaveepaagi displeinäidu kohta ja toimimisviisi mustaveepaagi eemaldamisel, vt peatükki *Mustaveepaagi tühjendamine ja puhastusvedeliku juurdevaalmine*.

1. Võtke mustaveepaagi kaas maha.
 2. Puhastage mustaveepaak ja kaas puhta veega.
- Joonis U**
3. Teise võimalusena saab mustaveepaaki nõudepesumasinas puhastada.

Märkus

Mustaveepaagi kaane kummikate võib nõudepesumasinas puhastamise tõttu kleepuvaks muutuda. Tihedus aga ei saa kahjustada.

Valtside puhastamine

TÄHELEPANU

Puhastusaine jäägid valtsides

Vahu tekkimine

Pärast iga kasutamist peske valtse jooksva vee all või puhastage valtsid pesumasinas.

TÄHELEPANU

Kahjustused valtside puhastamisel riidepehmedajaga või pesukuivati kasutamisel

Mikrokiudude kahjustus

Ärge kasutage pesumasinas puhastamisel riidepehmedajat.

Ärge pange valtse pesukuivatisse.

TÄHELEPANU

Varakahju lahtiste valtside tõttu

Pesumasin võib kahjustuda.

Asetage rullid pesuvõrku ja laadige seejuures pesumasinasse täiendavat pesu.

1. Vajutage SISSE-/VÄLJA-lülitit. Seade lülitub välja.
2. Fikseerige pörandapea jalaga ja suruge käepide ette. Seade seisab iseenesest.

Joonis M

3. Asetage masin parkimis- ja puhastusjaama.

Joonis Y

4. Keerake puhastusvaltsid käepideme süvisest lahti.

Joonis T

5. Puhastage puhastusvaltse jooksva vee all või pesumasinas max temperatuuril 60 °C ilma pesuvahendita.

Joonis V

6. Puhastage valtsiajamit niiske lapiga.
7. Kuivatamiseks asetage märjad valtsid parkimis- ja puhastusjaama kõrgendikele.

Joonis AB

8. Hoidke seadet kuivades ruumides.

Joonis AD

Juuksefiltrit puhastamine

TÄHELEPANU

Kinnijäänud mustus

Kinnijäänud mustus võib seadet jäädavalt kahjustada. Pärast iga kasutamist on soovitatav seade täielikult puhastada.

TÄHELEPANU

Kinnijäänud mustus

Kinnijäänud mustus võib seadet jäädavalt kahjustada.

Puhastage juuksefiltrit regulaarselt harjaga.

TÄHELEPANU

Nõudepesumasinas juuksefiltrit puhastamisel tekkinud kahju

Loputusprotsessi tulemusel võib kaabitsa serv väänduda ja seetõttu ei vajuta see enam valtsidele korralikult. See halvendab puhastustulemust.

Ärge puhastage juuksefiltrit nõudepesumasinas, vaid voolava vee all.

1. Vajutage SISSE-/VÄLJA-lülitit. Seade lülitub välja.
2. Fikseerige pörandapea jalaga ja suruge käepide ette. Seade seisab iseenesest.

Joonis M

3. Asetage masin parkimis- ja puhastusjaama.

Joonis Y

4. Vajutage juuksefiltrit lahti liukustusklahve.

Joonis S

Juuksefiltrid tulevad lahti ja neid saab eemaldada.

5. Puhastage juuksefiltrit regulaarselt voolava vee all.
6. Kinni jäänud mustus nt filtrikammis eemaldage puhastusharjaga.

Joonis X

Joonis W

7. Pange juuksefilter pörandapeasse ja kinnitage see oma kohale. Mõlemad juuksefiltrid peavad asetsema seadmes kindlalt.

Joonis AC

Puhastus- ja hoolitsusvahend

TÄHELEPANU

Ebasobivate puhastus- ja hoolitusvahendite kasutamine

Ebasobivate puhastus- ja hoolitusvahendite kasutamisel võib seadet kahjustada ning garantii välistada.

Kasutage ainult KÄRCHERi puhastusvahendeid.

Pöörake tähelepanu õigele doosile.

Märkus

Kasutage pöranda puhastamiseks vajadusel KÄRCHERi puhastus- või hoolitusvahendeid.

- Puhastus- ja hoolitusvahendite doseerimisel pöörake tähelepanu tootja koguseandmetele.
- Vahu tekke vältimiseks täitke värskeveepaak kõigepealt veega ja seejärel puhastus- või hoolitusvahenditega.
- Ülevoolu vältimiseks jatke vee täitmisel ruumi puhastus- või hoolitusvahenditele. Selleks pidage silmas puhtaveepaagil olevat märgistust max.

Abi rikete korral

Riketel on sageli lihtsad põhjused, mille saate ise järgneva ülevaate abil kõrvaldada. Kahtluse korral või siin nimetatavate rikete puhul pöörduge palun volitatud kliente teeninduse poole.

Seade ei tööta

Akupakid ei asetse seadmes õigesti.

- Vajutage akupakid seadme olevasse akupakipes-sa, kuni need fikseeruvad.

Akupakkide laetusetase on liiga madal.

- Laadige akupakke, vt peatükki *Akupakkide laadimine*.

Akupakid või laadija on defektseid.

- Vahetage akupakid või laadija välja, vt peatükki *Sihotstarbeline kasutamine*.

Alumine LED (ekraanikuva „Aku“) vilgub seadme sisselülitamisel ja seade ei käivitu
Akupakid on tühjad.

- Laadige akupakke, vt peatükki *Akupakkide laadimine*.

Töö ajal vilgub LED-törketeade (ekraanikuva “Aku“)
Seade kuumeneb töö ajal (nt kõrge ümbritseva temperatuuri korral).

- Katkestage toiming ja laske seadmel jahtuda.
- Kui seade lülitub välja, laske seadmel jahtuda. Seadme saab uuesti sisse lülitada alles siis, kui see on piisavalt maha jahtunud.

Ekraanikuva süttib korduvalt ülalt alla

Seade on 90-sekundilises loputusprotsessis pöranda-
pea puhastamiseks

- Oodake u 90 sekundit. Pärast seda on loputusprotsess lõppenud ja displeinäit ei põle enam (vt peatükki *Pörandapea puhastamine loputamise teel*).

Seade ei kogu mustust

Puhtaveepaagis pole vett. Displeinäit “MIN MAX“ (pu-
nane) põleb.

- Valage puhtaveepaaki vett juurde, vt peatükki *Mustaveepaagi tühjendamine ja puhastusvedeliku juurdevalamine*.

Puhtaveepaak ei istu seadmes õigesti.

- Sisestage puhtaveepaak nii, et see oleks kindlalt seadmesse kinnitatud.

Mustaveepaak puudub või ei istu seadmes korralikult.

- Pange mustaveepaak seadmesse nii, et see klõpsaks kuuldavalt oma kohale.

Juuksefiltrid puuduvad või ei istu seadmes korralikult.

- Sisestage juuksefilter seadmesse õigesti.

Valtsid puuduvad või ei istu seadmes korralikult.

- Sisestage valtsid või keerake valtsid valtside hoidjale nii kaugele kui võimalik.

Valtsid on määrduvad või kulunud.

- Puhastage valtsid (vt peatükki *Valtside puhastamine*) või vahetage need välja.

Valtsid on liiga kuivad

Valtsid ei ole piisavalt niisutatud.

- Niisutage valtsid, vt peatükki *Tööga alustamine*.
- Niisutage valtsid veekraani all, väänake välja ja sisestage seadmesse.

Valtsid pöörlevad valtsihoidikust välja ja valtside ratsioon ei alga

Pärast SISSE-/VÄLJA-lüliti vajutamist alustati kohe pühkimisliigutusega ette või taha.

- Oodake pärast SISSE-/VÄLJA-lüliti vajutamist, kuni valtsid pöörlevad ja alles siis alustage ette või taha pühkimisliigutusega.

Halb puhastamise tulemus

Valtse ei pestud enne esimest kasutuskorda.

- Peske valtse 60 °C juures pesumasinas. Märkused vt peatükki *Üldised juhised käsitsemiseks*.

Valtsid on määrduvad.

- Puhastage valtsid, vt peatükki *Valtside puhastamine*.

Valtsid ei ole piisavalt niisutatud.

- Niisutage valtsid, vt peatükki *Tööga alustamine*.

Kasutatakse vale puhastusvahendit või vale doseeringut.

- Kasutage ainult KÄRCHERi puhastusvahendit ja pidage silmas õiget doseeringut.

Pörandal on vöörpuhastusvahendite jäägid.

- Puhastage valtsid hoolikalt veega puhastusvahendi jääkidest.

- Puhastage pörand mitu korda seadme ja puhaste valtsidega puhastusvahendit kasutamata. Pörandal olevad puhastusvahendi jäägid eemaldatakse.

Veeimavus ei ole optimaalne

Juuksefiltrid pole seadmesse korralikult paigutatud.

- Sisestage juuksefilter seadmesse õigesti.

Valtsid on kulunud.

- Asendage valtsid.

Seade kaotab mustavett

Mustaveepaak on täis.

- Tühjendage mustaveepaak kohe, vt peatükki *Mustaveepaagi tühjendamine ja puhastusvedeliku juurdevalamine*.

Mustaveepaak ei istu seadmes õigesti.

- Pange mustaveepaak seadmesse nii, et see klõpsaks kuuldavalt oma kohale. Mustaveepaak peab asetsema seadmes kindlalt.

Juuksefilter pole seadmesse korralikult paigutatud.

- Sisestage juuksefilter seadmesse õigesti.

Mustaveepaak on kahjustatud.

- Pöörduge volitatud klientideeninduse poole.

Seade haakub kasutamise ajal liigete külge

Mustaveepaagi alumisel küljel olevad nupud on kahjustatud või kulunud.

- Pöörduge volitatud klientideeninduse poole.

Tehnilised andmed

		FC 4-4
Elektriühendus		
Pinge	V	7,2 - 7,4
Kaitseliik		IPX4
Seadme kaitseklass		III
Seadme nimivõimsus	W	30
Akude nimipinge	V	2x 3,6 - 3,7
Max käituskestus täislaetud akudega (2x 2,5 Ah)	min	30
Täitekogus		
Puhtaveepaagi maht	ml	400
Mustaveepaagi maht	ml	200
Mõõtmised ja kaalud		
Kaal (ilma tarvikuteta ja puhastusvedeliketa)	kg	3,5
Pikkus	mm	240
Laius	mm	310
Kõrgus	mm	1170

Õigus tehnilisteks muudatusteks.

Saturs

Noteikumiem atbilstoša lietošana.....	94
Apkārtējās vides aizsardzība.....	94
Piederumi un rezerves daļas.....	94
Piegādes komplekts.....	94
Garantija.....	94
Drošības norādes.....	94
Simboli uz ierīces.....	95
Ierīces apraksts.....	95
Montāža.....	95
Ekspluatācijas uzsākšana.....	95
Darbība.....	96
Kopšana un apkope.....	98
Palīdzība traucējumu gadījumā.....	99
Tehniskie dati.....	100

Noteikumiem atbilstoša lietošana

Izmantojiet ierīci tikai ar KÄRCHER Battery Power 4 V sistēmas akumulatoru pakām un uzlādes ierīcēm.

 BP 4V

Piemērotās akumulatoru pakas ir marķētas ar simbolu BP 4 V.

 BC 4V

Akumulatoru pakas uzlādei izmantojiet tikai lādēšanai atbilstošu lādētāju.

Grīdas tīrītāju izmantojiet tikai cietu grīdu tīrīšanai privātās mājāsaimniecībās un tikai uz ūdensnoturīgām cietām grīdām.

Netīriet pārklājumus, kas nav noturīgi pret mitrumu, piemēram, neapstrādātas korķa grīdas, jo tajās var iekļūt mitrums un sabojāt grīdu.

Ierīce ir piemērota PVC, linoļeja, flīžu, akmens, eļļa un vaskota parketa, lamināta, kā arī visu ūdensnoturīgo grīdu pārklājumu tīrīšanai.

Apkārtējās vides aizsardzība



Iepakojuma materiāli ir atkārtoti pārstrādājami.

Lūdzu, atbrīvojieties no iepakojuma videi draudzīgā veidā.



Elektriskās un elektroniskās ierīces satur vērtīgus pārstrādājamus materiālus un bieži vien tādas sastāvdaļas kā baterijas, akumulatorus vai eļļu, kuri neatbilstošas apstrādes vai nepareizas izmantošanas rezultātā var radīt potenciālu apdraudējumu cilvēku veselībai un apkārtējai videi. Tomēr šīs sastāvdaļas ir nepieciešamas ierīces pareizai darbībai. Ar šo simbolu marķētās ierīces nedrīkst izmest kopā ar sadzīves atkritumiem.

Informācija par sastāvdaļām (REACH)

Pašreizējo informāciju par sastāvvielām atradīsiet: www.kaercher.de/REACH

Piederumi un rezerves daļas

Izmantot tikai oriģinālos piederumus un oriģinālās rezerves daļas, jo tie garantē drošu un nevainojamu ierīces darbību.

Informāciju par piederumiem un rezerves daļām skatīt www.kaercher.com.

Piegādes komplekts

Ierīces piegādes komplekts ir attēlots uz iepakojuma. Izsainojot pārbaudiet, vai saturs ir pilnīgs. Ja trūkst piederumi vai transportēšanas laikā radušies bojājumi, lūdzu, informējiet tirgotāju.

Garantija

Katrā valstī ir spēkā mūsu uzņēmuma atbildīgās sabiedrības izdote garantijas nosacījumi. Garantijas termiņā Jūsu ierīces iespējamos darbības traucējumus mēs novērsīsim bez maksas, ja to cēlonis būs materiāla vai ražošanas kļūda. Garantijas gadījumā ar pirkumu apliecināto dokumentu vērsieties pie tirgotāja vai tuvākajā pilnvarotajā klientu apkalpošanas dienestā. (Adresi skatīt aizmugurē)

Drošības norādes

Pirms ierīces pirmās izmantošanas reizes rūpīgi izlasiet turpmākās drošības norādes, šo oriģinālo lietošanas instrukciju, iepazīstieties ar akumulatora blokam pievienotajām drošības norādēm, kā arī ar akumulatora blokam / uzlādes ierīcei pievienotajām oriģinālajām lietošanas instrukcijām. Rīkojieties saskaņā ar tām. Saglabājiet minētos materiālus vēlākai izmantošanai vai nodošanai nākamajam īpašniekam.

Kopā ar lietošanas instrukcijā ietvertajiem norādījumiem ņemiet vērā likumdevēja vispārīgos drošības tehnikas noteikumus un nelaimes gadījumu novēršanas noteikumus.

Riska pakāpes

▲ BĪSTAMI

● Norāde par tieši draudošām briesmām, kuras izraisa smagas traumas vai nāvi.

▲ BRĪDINĀJUMS

● Norāde par iespējami draudošām briesmām, kuras var izraisīt smagas traumas vai nāvi.

▲ UZMANĪBU

● Norāde uz iespējami bīstamu situāciju, kura var radīt vieglas ievainojumus.

IEVĒRĪBAI

● Norāde par iespējami bīstamu situāciju, kura var radīt materiālos zaudējumus.

Elektriskie komponenti

▲ **BĪSTAMI** ● Neiegremdējiet ierīci ūdenī. ● Nekad nepieskarieties vadiem vai kontaktiem. ● Nepaļaujiet ierīci ar akumulatoru pakām spēcīgiem saules stariem, karstumam un ugunij.

▲ **BRĪDINĀJUMS** ● Pirms visu kopšanas un apkopes darbu veikšanas izslēdziet ierīci. ● Ierīce satur elektriskās detaļas - netīriet to zem tekoša ūdens.

▲ **UZMANĪBU** ● Remontdarbus veiciet tikai apstiprinātā klientu servisā. ● Pirms katras lietošanas reizes pārbaudiet, vai ierīce un piederumi atrodas noteikumiem atbilstošā stāvoklī un to ekspluatācija ir droša. Nelietojiet ierīci, ja tā ir bojāta.

IEVĒRĪBAI ● Neievietojiet priekšmetus akumulatoru pakas stiprinājumā, izņemot KÄRCHER Battery Power 4 V sistēmas akumulatoru pakas.

Droša lietošana

▲ **BĪSTAMI** ● Nosmakšanas draudi. Iepakojuma plēves uzglabājiet bērniem nepieejamā vietā.

▲ **BRĪDINĀJUMS** ● Ierīci lietojiet tikai atbilstošaj paredzētajam mērķim. Ņemiet vērā apkārtējos apstākļus un darba laika uzmanieties no trešām personām, jo īpaši bērniem. ● Apdraudējuma zonās (piem., degvielas uzpildes stacijās) izvairieties attiecīgos drošības noteikumus. Nekad neizmantojiet ierīci sprādzienbīstā-

mās telpās. ● Bērni un personas, kuras nav iepazinušās ar šo instrukciju, nedrīkst šo ierīci izmantot. Vietējie noteikumi var ierobežot lietotāja vecumu. ● Ierīce nav paredzēta lietošanai bērniem vai personām ar ierobežotām fiziskajām, sensorajām, prāta spējām vai personām, kuras nav iepazinušās ar šīm instrukcijām. ● Personas ar ierobežotām fiziskām, sensoriskām un garīgām spējām vai personas, kurām nav pieredzes un/ vai zināšanu, drīkst lietot ierīci tikai atbilstošā uzraudzībā vai tad, ja par viņu drošību atbildīgā persona dod norādes par ierīces drošu lietošanu un lietotājs ir izpratis iespējamās briesmas. ● Ar ierīci nedrīkst spēlēties bērni. ● Uzraugiet bērnus, lai pārliecinātos, ka tie nespēlējās ar ierīci. ● Kad ierīce atdziest, glabājiet to bērniem nepieejamā vietā. ● Bērni drīkst veikt tīrīšanu vai lietotāja veicamo apkopi tikai uzraudzībā. ● Ķermeņa daļas (piemēram, pirkstus, matus) turiet atstatu no rotējošajiem tīrīšanas rullīšiem ● Savainošanās risks ar asiem priekšmetiem (piemēram, atlūžņiem). Tīrot grīdas tīrīšanas galvu, sargājiet rokas.

⚠ UZMANĪBU ● Neizmantojiet ierīci, ja tā pirms tam ir nokrītusi, ir redzami bojāta vai nav hermētiska. ● Lietojiet un uzglabājiet ierīci tikai atbilstoši aprakstam vai attēlam. ● Nelaiemes gadījumi vai bojājumi, ko var radīt ierīces apgāšanās. Pirms darbu veikšanas vienmēr nodrošiniet ierīces stabilitāti. ● Neatstājiet ierīci ekspluatācijas laikā bez uzraudzības.

IEVĒRĪBAI ● Ierīces bojājumi. Neiepildiet ūdens tvertne šķīdinātājus, šķīdinātājus saturošus šķidrumus vai neatšķaidītas skābes (piem., tīrīšanas līdzekļus, benzīnu, krāsas atšķaidītājus un acetonu). ● Ieslēdziet ierīci tikai tad, kad tīrā ūdens tvertne un netīrā ūdens tvertne ir ievietotas. ● Neuzņemiet ar ierīci nekādas asus vai lielus priekšmetus kā, piem., lauskas, oļus vai rotāļlietu detaļas. ● Tīrā ūdens tvertne neļaujiet etiķskābi, atkaļķotāju, ēteriskas eļļas vai citus tamlīdzīgus līdzekļus. Tāpat uzmaniet, lai šādas vielas ar ierīci netiek uzņemtas no grīdas. ● Izmantojiet ierīci tikai uz cietām grīdām ar ūdensnoturīgu parklājumu, piemēram, lakots parkets, emaljētas flīzes vai linolejs. ● Neizmantojiet ierīci paklāju vai mīksto grīdas segumu tīrīšanai. ● Nevirziet ierīci pār grīdā iebūvēto apkures konvektoru restēm. Ierīci vadot pār restēm, tā nevar uzņemt izplūstošo ūdeni. ● Ilgāku pārtraukumu gadījumā un pēc lietošanas izslēdziet ierīci ar galveno slēdzi / ierīces slēdzi. ● Nelietojiet ierīci, ja apkārtējās vides temperatūra ir zemāka par 0 °C. ● Sargājiet ierīci no lietus. Neuzglabājiet ierīci ārpus telpām.

Simboli uz ierīces



⚠ BĪSTAMI
Strāvas triecienu bīstamība
Ierīcē ir elektriskas detaļas.
Iztīriet ierīci zem tekoša ūdens. Neie-
gremdējiet ierīci ūdenī.

Ierīces apraksts

Šajā lietošanas instrukcijā ir aprakstīts maksimālais aprīkojums. Atkarībā no modeļa iespējamas piegādes komplekta atšķirības (skatiet iepakojumu).

Attēlus skatiet grafika lappusē.

Attēls A

- ① IESL./IZSL. slēdzis
- ② Poga tīrīšanas līmeņa iestatīšanai

Pārslēgšanās starp 1. un 2. tīrīšanas līmeni

- ③ Displeja indikācija "2. tīrīšanas līmenis"
Palielināts rullīšu apgriezumu skaits un ūdens daudzums
- ④ Displeja indikācija "1. tīrīšanas līmenis"
Normāls rullīšu ātrums un ūdens daudzums
- ⑤ Displeja indikācija "MIN MAX" (sarkana)
Tīrā ūdens tvertne ir tukša
Netīrā ūdens tvertne ir pilna
- ⑥ Displeja indikācija "Akku" (zaļa)
Akumulatora darbības laika indikācija
- ⑦ Sienas pretslīdes nodrošināšanas rokturis
- ⑧ Rokturis
- ⑨ Svaigā ūdens tvertne
- ⑩ Akumulatoru pakas (KÄRCHER Battery Power 4 V)
- ⑪ Ātrās uzlādes ierīce Duo (KÄRCHER Battery Power 4 V)
- ⑫ Akumulatoru pakas stiprinājums
- ⑬ Izņemami matu filtri
- ⑭ Grīdas tīrīšanas galva
- ⑮ Matu filtru atbloķēšanas poga
- ⑯ Roktura atbloķēšanas poga
- ⑰ Netīrā ūdens tvertnes mēlīte
- ⑱ Netīrā ūdens tvertne
- ⑲ Tīrīšanas rullītis Universal
- ⑳ * Akmens grīdu tīrīšanas rullītis
- ㉑ Tīrīšanas birste
- ㉒ Tīrīšanas līdzeklis RM 536 (30 ml)
- ㉓ * Tīrīšanas līdzeklis RM 536 (500 ml)
- ㉔ * Tīrīšanas līdzeklis RM 537 (30 ml)
- ㉕ Stāvēšanas novietnes un tīrīšanas stacija
- ㉖ Rullīšu uzglabāšanas pacēlums

* Ievēlēs iespēja

Montāža

Roktura kāta montāža

1. Stingri turiet pamatierīci.
 2. Roktura kātu līdz atdurei ievietojiet pamatierīcē, līdz tas dzirdami nokļūst. Roktura kātam ierīcē jāturas stingri.
- Attēls B**

Ekspluatācijas uzsākšana

Akumulatoru paku uzlāde

1. Uzlādējiet akumulatoru pakas (skatiet akumulatoru pakas un uzlādes ierīces lietošanas instrukciju un drošības norādījumus).

Attēls C

Akumulatoru paku ievietošana

1. Iespiediet akumulatoru pakas ierīces akumulatoru paku stiprinājumā, līdz tie dzirdami nokļūst.

Attēls D

Netirā ūdens tvertnes ievietošana

1. Novietojiet netirā ūdens tvertni uz grīdas.
2. Uzlieciet ierīci uz netirā ūdens tvertnes un nospiediet to uz leju tā, lai netirā ūdens tvertne nofiksējas.

Attēls E

Netirā ūdens tvertnei jābūt stingri nofiksētai ierīcē.

Veltņu montāža

1. Iegrieziet tīrīšanas rullīšus līdz galam rullīšu turētāja.

Attēls F

2. Raugiet, lai rullīša iekšpuse un ierīces rullīšu turētāja krāsas saskanētu (piemēram, zils ar zilu).
3. Pēc uzstādīšanas pārbaudiet, vai tīrīšanas rullīši stingri turas.

Tīrā ūdens tvertnes uzpilde

1. Satveriet tīrā ūdens tvertni aiz sānu padziļinājumiem un izņemiet to no ierīces.
 2. Atveriet tvertnes aizvaru un pagrieziet to uz sāniem.
- ### Attēls G
3. Piepildiet tīrā ūdens tvertni ar aukstu vai remdenu tīro ūdeni.
 4. Ja nepieciešams, tīrā ūdens tvertnē pievienojiet KÄRCHER tīrīšanas vai kopšanas līdzekli.

IEVĒRĪBAI

Pārāk liela vai nepietiekama tīrīšanas vai kopšanas līdzekļu deva

Var radīt sliktus tīrīšanas rezultātus.

Pievērsiet uzmanību tīrīšanas vai kopšanas līdzekļu ieteicamajām devām.

5. Aizvērt tvertnes vāciņu.

6. Ievietojiet tīrā ūdens tvertni ierīcē.

Attēls H

Tīrā ūdens tvertnei jābūt stingri nofiksētai ierīcē.

Darbība

Vispārīgais ekspluatācijas norādes

IEVĒRĪBAI

Mitrumis

Materiālie zaudējumi, apstrādājot jutīgas grīdas

Pirms sākat lietot ierīci, neuzkrītošā vietā pārbaudiet grīdas mitrumizturību.

Netīriet ūdensnoturīgus grīdas segumus, kā, piemēram, neapstrādātas korķa grīdas, jo tajās var iekļūt mitrums un grīdu sabojāt.

IEVĒRĪBAI

Mantisks kaitējums

Materiālais kaitējums, ko ierīcei varētu radīt smaili, lieli, apjomīgi priekšmeti.

Ierīci nedrīkst uzglabāt un lietot uz cietiem rupjiem netīrumiem un priekšmetiem, jo to daļas var iesprūst zem netirā ūdens tvertnes, tādējādi radot skrāpējumus uz grīdas un tvertnes.

Pirms darba sākšanas vai ierīces novietošanas uzglabāšanai noņemiet no grīdas tādus priekšmetus kā, piemēram, atļūzas, oļus, skrūves vai rotālietu detaļas.

Attēls AF

Norādījums

- Lai novērstu svītrains raksta parādīšanos, pirms lietošanas uz jutīgām virsmām, piemēram, no koka vai porcelāna keramikas, ir nepieciešams pārbaudīt ierīci neuzkrītošā vietā.
- Neapstājieties vienā vietā, bet turpiniet kustību.
- Ievērot grīdas seguma ražotāja norādījumus.

Norādījums

Lai uz svaigi noslaucītās grīdas nerastos pēdas, strādājiet atpakaļgaitā virzienā uz durvīm.

Attēls AG

- Grīdas tīrīšanu veic, kustinot ierīci uz priekšu un atpakaļ ar tādu ātrumu kā strādājot ar putekļsūcēju.

Norādījums

Lai iegūtu optimālu tīrīšanas rezultātu, pirms pirmās lietošanas reizes izmazgājiet rullīšus veļas mašīnā 60 °C temperatūrā.

IEVĒRĪBAI

Materiālie bojājumi vaiļģu veltņu dēļ

Veļas mazgājamā mašīna var tikt bojāta.

Ievietojiet veltņus veļas tīkļņā un ievietojiet veļas mašīnā papildu veļu.

IEVĒRĪBAI

Veļas mikstinātāja vai veļas žāvētāja izmantošanas dēļ radīti rullīšu bojājumi

Mikrošķiedru bojājumi

Mazgājot veļas mašīnā, nelietojiet veļas mikstinātāju.

Nelieciet rullīšus veļas žāvētājā.

Darba uzsākšana

IEVĒRĪBAI

Nekontrolēta pārvietošanās uz priekšu

Ierīces bojājumi un mantiskais kaitējums

Tīklīdz ierīce ir ieslēgta, tīrīšanas rullīši sāk griezties.

Stingri turiet rokturi, lai ierīce nevarētu nepārvietoties pati no sevis.

△ UZMANĪBU

Savainošanās risks

Tīklīdz ierīce ir ieslēgta, tīrīšanas rullīši sāk griezties. Nekontrolētu kustoties uz priekšu, var rasties traumas.

Stingri turiet rokturi, lai ierīce nevarētu pārvietoties pati no sevis.

IEVĒRĪBAI

Neievietota tīrā vai netirā ūdens tvertne

Mantisks kaitējums

Pirms tīrīšanas darbu sākšanas pārliecinieties, ka tīrā ūdens tvertne ir piepildīta ar ūdeni un netirā ūdens tvertne ir ievietota ierīcē.

1. Nospiediet IESL./IZSL. slēdzi.

Attēls I

Ierīce ieslēdzas.

Deg displeja indikācija 1. tīrīšanas līmenim ar normāliem rullīšu apgriezieniem un ūdens daudzumu.

2. Pagaidiet, līdz rullīši griežas.

3. Pārslēdzieties uz 2. tīrīšanas līmeni, izmantojot tīrīšanas līmeņa iestatīšanas pogu.

Attēls J

Tiek palielināts rullīšu apgriezīenu skaits un ūdens daudzums.

Deg 2. tīrīšanas līmeņa displeja indikācija.

4. Ar ierīci vairākkārt brauciet uz priekšu un atpakaļ, līdz rullīši ir pietiekami samitrināti.

Norādījums

1. vai 2. tīrīšanas līmeņa iestatīšana ir atkarīga no tīrāmās virsmas (piemēram, koka vai akmens grīdas).

Pirmoreiz uzsākot ekspluatāciju, ierīce ir iestatīta uz 1. tīrīšanas līmeni.

Pēc darba pārtraukšanas vai, atkārtoti uzsākot ekspluatāciju, vienmēr tiek aktivizēts pēdējais tīrīšanas līmeņa iestatījums.

Akumulatora darbības laiks

Displeja indikācija "Akku" uzrāda akumulatora darbības laiku:

- 3 LED deg – akumulatora darbības laiks no 70 % līdz 100 %;
- 2 LED deg – akumulatora darbības laiks no 40 % līdz 70 %;
- 1 LED deg – akumulatora darbības laiks no 20 % līdz 40 %.

Attēls L

Par tukšu akumulatoru brīdina ritentiņu palaišanas un apstādinašanas kustība un optiskie signāli.

- Aptuveni 5 minūtes pirms akumulatora izlādēšanās mirgo zemākā LED un rullīši trīs reizes pagriežas, spēji sākot un beidzot kustību.
- Pēc tam, kad akumulators ir izlādējies un ierīce – izslēgusies, visas LED mirgo 30 sekundes.

Netīrā ūdens tvertnes iztukšošana un tīrīšanas šķidruma uzpilde

1. Nospiediet IESL./IZSL. slēdzi. Ierīce izslēdzas.
2. Ar kāju pieturiet grīdas tīrīšanas galvu un spiediet rokturi uz priekšu. Ierīce stāv pati par sevi.

Attēls M

3. Atbloķējiet netīrā ūdens tvertni: nostāieties ar kāju uz netīrā ūdens tvertnes mēlītes un spiediet rokturu kātu uz priekšu.

Attēls N

Netīrā ūdens tvertne atdalās no ierīces.

4. Lai iztukšotu netīrā ūdens tvertni, nenesiet to aiz augšējiem vākiem, bet gan horizontāli, saņemot ar abām rokām.
5. Iztukšojiet netīrā ūdens tvertni pa atverēm. Noturīgu netīrumu gadījumā noņemiet netīrā ūdens tvertnes vāku un izskalojiet netīrā ūdens tvertni ar tīru ūdeni.

Attēls O

6. Ievietojiet netīrā ūdens tvertni (skatīt nodaļu *Netīrā ūdens tvertnes ievietošana*).

- Ja tīrā tvertne ir tukša, displejā iedegas indikācija "MIN MAX" (sarkana).

Attēls K

7. Piepildiet tīrā ūdens tvertni (skatīt nodaļu *Tīrā ūdens tvertnes uzpilde*).

IEVĒRĪBAI

Risks izplūstoša ūdens dēļ

Bojājumu risks

Iztukšojiet netīrā ūdens tvertni ikreiz, kad tīrā ūdens tvertne ir tukša, kā arī pirms tīrā ūdens tvertnes uzpildīšanas, lai novērstu netīrā ūdens tvertnes pārplūšanu.

Darbības pārtraukšana

IEVĒRĪBAI

Mitri rullīši

Mitruma izraisīti bojājumi uz jutīgām grīdām

Ilgāku darba pārtraukumu gadījumā novietojiet ierīci uz stāvēšanas novietnes un tīrīšanas stacijas, lai ar mitrajiem rullīšiem nesabojātu jutīgas grīdas.

1. Nospiediet IESL./IZSL. slēdzi. Ierīce izslēdzas.
2. Ar kāju pieturiet grīdas tīrīšanas galvu un spiediet rokturi uz priekšu. Ierīce stāv pati par sevi.

Attēls M

3. Novietojiet ierīci stāvēšanas novietnes un tīrīšanas stacijā.

Eksploatācijas pabeigšana

1. Nospiediet IESL./IZSL. slēdzi. Ierīce izslēdzas.
2. Ar kāju pieturiet grīdas tīrīšanas galvu un spiediet rokturi uz priekšu. Ierīce stāv pati par sevi.

Attēls M

3. Novietojiet ierīci stāvēšanas novietnes un tīrīšanas stacijā.

Attēls Y

IEVĒRĪBAI

Sakrājušies netīrumi

Ilgstoši sakrājušies netīrumi var sabojāt ierīci.

Pēc katras lietošanas reizes ieteicams ierīci pilnībā iztīrīt.

4. Notīriet ierīci (skatīt nodaļu *Grīdas tīrīšanas galvas iztīrīšana ar skalošanu*).

Ierīces glabāšana

IEVĒRĪBAI

Šķidrumi / mitri netīrumi

Ja ierīce uzglabāšanas laikā joprojām atrodas šķidrumi / mitri netīrumi, tas var radīt smaku veidošanos.

Uzglabājot ierīci, pilnībā iztukšojiet tīrā ūdens un netīrā ūdens tvertni.

Izmantojot tīrīšanas suku, izņemiet matus un netīrumu daļiņas no grīdas tīrīšanas galvas pārsegā esošā matu filtra.

Ļaujiet izmazgātajiem rullīšiem nožūt, piemēram, uz stāvēšanas novietnes pacēlumiem. Nolieciet mitros rullīšus slēgtos skaņpos, lai tos izžāvētu.

1. Pirms ievietošanas ierīcē ļaujiet tukšajai netīrā ūdens tvertnei nožūt.
2. Novietojiet ierīci stāvēšanas novietnes un tīrīšanas stacijā.

Attēls Z

3. Nospiediet roktura atbloķēšanas pogu.
4. Pavelciet rokturi prom virzienā uz augšu.
5. Rokturi aiz stiprinājuma mēlītes piestiprināt pie ierīces.

Attēls AA

6. Lai mitrie rullīši izžūtu, uzspraudiet tos uz stāvēšanas novietnes un tīrīšanas stacijas pacēlumiem.

Attēls AB

7. Izņemiet akumulatoru pakas (skatīt nodaļu *Akumulatoru paku izņemšana*).
8. Uzklājiet akumulatoru pakas, skatiet akumulatoru pakas un uzlādes ierīces lietošanas instrukciju un drošības norādījumus.
9. Uzglabājiet ierīci sausās telpās.

Attēls AD

Akumulatoru paku izņemšana

Norādījumi

Ilgstošu darbu pārtraukuma gadījumā izņemiet abas akumulatoru pakas no ierīces un nodrošiniet pret neatļautu izmantošanu.

1. Nospiediet IESL./IZSL. slēdzi. Ierīce izslēdzas.
2. Nospiediet akumulatoru paku atbloķēšanas taustiņus un izvelciet akumulatoru pakas no akumulatoru paku stiprinājuma.

Attēls AE

Kopšana un apkope

Vispārīgi norādījumi

⚠ **BRĪDINĀJUMS**

Apdraudējums, ierīci nejausi iedarbinot

Savainošanās risks

Izņemiet akumulatoru pakas pirms jebkādu darbu sākšanas sastībā ar ierīci.

Grīdas tīrīšanas galvas iztīrīšana ar skalošanu

IEVĒRĪBA!

Netīrumu vai tīrīšanas līdzekļu atlikumi

Netīrā ūdens tvertne un matu filtri regulāri jāiztīra, lai tvertnē vai matu filtrus nesastātos netīrumi. Ja ierīce pēc darba pabeigšanas netiek iztīrīta, netīrumu daļiņas var nosprostot matu filtrus un spraugas. Turklāt netīrumu un baktēriju uzkrāšanās var radīt nepatīkamu smaku ierīcē.

Pēc darba pabeigšanas ievietojiet ierīci stāvēšanas novietnes un tīrīšanas stacijā un sāciet skalošanas procesu.

Stāvēšanas novietnes un tīrīšanas stacijā tīriet grīdas tīrīšanas galvu tikai ar automātisko skalošanas procesu, nevis atsevišķi ielejot ūdeni stacijā. Pārliecinieties, ka netīrā ūdens tvertne ir pievienota.

Netīriet grīdas tīrīšanas galvas apakšējo daļu zem ūdens.

1. Nospiediet IESL./IZSL. slēdzi. Ierīce izslēdzas.
2. Ar kāju pieturiet grīdas tīrīšanas galvu un spiediet rokturi uz priekšu. Ierīce stāv pati par sevi.
3. Atbloķējiet netīrā ūdens tvertni: nostājieties ar kāju uz netīrā ūdens tvertnes mēlītes un spiediet roktura kātu uz priekšu.
4. Iztukšojiet netīrā ūdens tvertni un ievietojiet to atpakaļ, līdz tā nokļūst savā vietā (skatīt nodaļu *Netīrā ūdens tvertnes iztukšošana un tīrīšanas šķidrums uzpilde*).
5. Ierīci ar tukšu netīrā ūdens tvertni novietojiet stāvēšanas novietnes un tīrīšanas stacijā.
6. Piepildiet tīrā ūdens tvertni ar 100 ml tīra ūdens bez tīrīšanas vai kopšanas līdzekļiem līdz marķējumam uz uzlīmes (skatīt nodaļu *Tīrā ūdens tvertnes uzpilde*).

Attēls M

Norādījumi

Skalošanas procesā nav nepieciešams pievienot tīrīšanas līdzekļus.

7. 3 sekundes vienlaicīgi turiet nospiestu IESL./IZSL. slēdzi un tīrīšanas līmeņa iestatīšanas pogu.

Attēls Q

8. Displeja indikatori atkārtoti iedegas no augšas uz leju. Sākas skalošanas process, kas ilgst aptuveni 90 minūtes.

Attēls R

Norādījumi

Skalošanas procesa sākumā apmēram 45 sekundes ūdens no tīrā ūdens tvertnes tek uz rullīšiem. Šajā laikā ierīce ir klusa. Tikai skalošanas procesa beigās rullīši apmēram uz 30 sekundēm sāk griezties.

9. Pēc skalošanas procesa beigām 10 sekundes mirgo displeja indikācija "MIN MAX" (sarkana).

Attēls K

10. Atbloķējiet netīrā ūdens tvertni: nostājieties ar kāju uz netīrā ūdens tvertnes mēlītes un spiediet roktura kātu uz priekšu.

Attēls N

11. Iztukšojiet un iztīriet netīrā ūdens tvertni (skatīt nodaļu *Netīrā ūdens tvertnes tīrīšana*).

12. Nospiediet matu filtru atbloķēšanas pogas.

Matu filtri tiek atbrīvoti.

13. Izņemiet un iztīriet matu filtrus (skatīt nodaļu *Matu filtru tīrīšana*).

Attēls S

14. Noņemiet un iztīriet rullīšus (skatīt nodaļu *Veltņu tīrīšana*).

Attēls T

15. Ja tīrā ūdens tvertnē joprojām ir ūdens, izņemiet un iztukšojiet tīrā ūdens tvertni.

Netīrā ūdens tvertnes tīrīšana

IEVĒRĪBA!

Sakrājušies netīrumi

Ilgstošī sakrājušies netīrumi var sabojāt ierīci.

Regulāri iztīriet netīrā ūdens tvertni.

Informāciju par netīrā ūdens tvertnes displeja indikāciju un rīcību ar netīrā ūdens tvertni skatīt nodaļā *Netīrā ūdens tvertnes iztukšošana un tīrīšanas šķidrums uzpilde*.

1. Noņemiet netīrā ūdens tvertnes vākus.
2. Tīriet netīrā ūdens tvertni un vākus ar tīru ūdeni.

Attēls U

3. Netīrā ūdens tvertni alternatīvi iespējams mazgāt ar trauku mazgājamajā mašīnā.

Norādījumi

Mazgājot trauku mazgājamajā mašīnā, netīrā ūdens tvertnes aizdares gumija var kļūt lipīga. Šis process tomēr neietekmē blīvumu.

Veltņu tīrīšana

IEVĒRĪBA!

Tīrīšanas līdzekļu atlikumi rullīšos

Putu veidošanās

Pēc katras lietošanas reizes mazgājiet rullīšus zem tekoša ūdens vai izmazgājiet rullīšus veļas mašīnā.

IEVĒRĪBA!

Veļas mīkstinātāja vai veļas žāvētāja izmantošanas dēļ radīti rullīšu bojājumi

Mikrošķiedru bojājumi

Mazgājot veļas mašīnā, nelietojiet veļas mīkstinātāju.

Nelieciet rullīšus veļas žāvētājā.

IEVĒRĪBA!

Materiālie bojājumi valģu veltņu dēļ

Veļas mazgājamā mašīna var tikt bojāta.

Ievietojiet veltņus veļas tīrīšanā un ievietojiet veļas mašīnā papildu veļu.

1. Nospiediet IESL./IZSL. slēdzi. Ierīce izslēdzas.
2. Ar kāju pieturiet grīdas tīrīšanas galvu un spiediet rokturi uz priekšu. Ierīce stāv pati par sevi.
3. Novietojiet ierīci stāvēšanas novietnes un tīrīšanas stacijā.
4. Izņemiet tīrīšanas rullīšus no padziļinājuma.

Attēls T

5. Tīriet tīrīšanas rullīšus zem tekoša ūdens vai trauku mazgājamā mašīnā maks. 60 °C temperatūrā.
Attēls V
6. Rullīšu piedziņu iztīriet ar mitru drānu.
7. Lai mītrie rullīši izžūtu, uzspraudiet tos uz stāvēšanas novietnes un tīrīšanas stacijas pacēlumiem.
Attēls AB
8. Uzglabājiet ierīci sausās telpās.
Attēls AD

Matu filtru tīrīšana

IEVĒRĪBAI

Sakrājušies netīrumi

Ilgstoši sakrājušies netīrumi var sabojāt ierīci.

Pēc katras lietošanas reizes ieteicams ierīci pilnībā iztīrīt.

IEVĒRĪBAI

Sakrājušies netīrumi

Ilgstoši sakrājušies netīrumi var sabojāt ierīci.

Ar tīrīšanas suku regulāri iztīriet abus matu filtrus.

IEVĒRĪBAI

Bojājumi, mazgājot matu filtrus trauku mazgājamajā mašīnā

Mazgāšanas procesa laikā skrāpja mala var izlocīties un tādējādi vairs pietiekami labi nepiespiesties rullīšiem.

Tas pasliktina tīrīšanas rezultātu.

Nemazgājiet matu filtrus trauku mazgājamajā mašīnā, bet zem tekoša ūdens.

1. Nospiediet IESL./IZSL. slēdzi. Ierīce izslēdzas.
2. Ar kāju pieturiet grīdas tīrīšanas galvu un spiediet rokturi uz priekšu. Ierīce stāv pati par sevi.

Attēls M

3. Novietojiet ierīci stāvēšanas novietnes un tīrīšanas stacija.

Attēls Y

4. Nospiediet matu filtru atbloķēšanas pogas.

Attēls S

Matu filtri tiek atbrīvoti, un tos var izņemt.

5. Regulāri iztīriet abus matu filtrus zem tekoša ūdens.
6. Sastājušos netīrumus, piem., no filtra ķemmes izņemiet ar tīrīšanas suku palīdzību.

Attēls X

Attēls W

7. Ievietojiet matu filtrus grīdas tīrīšanas galvā un nofiksējiet tos vietā. Abiem matu filtraiem jābūt stingri nofiksētiem ierīcē.

Attēls AC

Tīrīšanas un kopšanas līdzekļi

IEVĒRĪBAI

Nepiemērotu tīrīšanas un kopšanas līdzekļu lietošana

Nepiemērotu tīrīšanas un kopšanas līdzekļu lietošana var sabojāt ierīci un izslēgt garantijas pakalpojumu sniegšanu.

Izmantojiet tikai KÄRCHER tīrīšanas līdzekļus.

Pievērsiet uzmanību pareizajai devai.

Norādījumi

Pēc vajadzības grīdas tīrīšanai izmantojiet KÄRCHER tīrīšanas vai kopšanas līdzekļus.

- Dozējot tīrīšanas un kopšanas līdzekļus, ņemiet vērā ražotāja norādīto informāciju attiecībā uz daudzumu.

- Lai izvairītos no putu veidošanās, tīrā ūdens tvertni vispirms piepildiet ar ūdeni un pēc tam pievienojiet tīrīšanas vai kopšanas līdzekli.
- Lai izvairītos no pārplūšanas, iepildot ūdeni, atstājiet pietiekamu vietu tīrīšanas vai kopšanas līdzeklim. Šai nolūkā ievērojiet marķējumu Max uz tīrā ūdens tvertnes.

Palīdzība traucējumu gadījumā

Traucējumu cēloņi bieži vien ir vienkārši un tos ar turpmākā pārskata palīdzību var novērst pašu spēkiem. Šaubu vai nenorādītu traucējumu gadījumā, lūdzu, vērsieties autorizētā klientu servisā.

Iekārta nedarbojas

Akumulatoru pakas nav pareizi ievietotas ierīcē.

- Spiediet akumulatoru pakas ierīces akumulatoru pakas stiprinājumā, līdz tās nofiksējas.

Akumulatoru paku uzlādes līmenis ir pārāk zems.

- Uzlādējiet akumulatoru pakas, skatīt nodaļu *Akumulatoru paku uzlāde*.

Akumulatoru pakas vai uzlādes ierīce ir bojātas.

- Nomainiet akumulatoru pakas vai uzlādes ierīci, skatīt nodaļu *Noteikumiem atbilstoša lietošana*.

Ieslēdzot ierīci, mirgo kļūdu indikācijas gaismas diode (displeja indikācija "Akku") un ierīce nedarbojas

Akumulatoru pakas ir tukšas.

- Uzlādējiet akumulatoru pakas, skatīt nodaļu *Akumulatoru paku uzlāde*.

Darbības laikā mirgo kļūdu indikācijas gaismas diode (displeja indikācija "Akku")

Darbības laikā ierīce pārkarst (piemēram, augstā apkārtējā gaisa temperatūrā).

- Pārtrauciet darbību un ļaujiet ierīcei atdzist.
- Ja ierīce izslēdzas, ļaujiet tai atdzist.

Kad ierīce būs pietiekami atdzisusi, to atkal varēs ieslēgt.

Displeja indikācija atkārtoti iedegas no augšas uz leju

Ierīce atrodas 90 sekunžu ilgā skalošanas procesā, kurā tiek iztīrta grīdas tīrīšanas galva

- Pagaidiet aptuveni 90 sekundes. Pēc tam skalošanas process ir pabeigts un displejs vairs nedeg (skatīt nodaļu *Grīdas tīrīšanas galvas iztīrīšana ar skalošanu*).

Ierīce neuzņem netīrumus

Tīrā ūdens tvertnē nav ūdens. Deg displeja indikācija "MIN MAX" (sarkana).

- Piepildiet ūdeni tīrā ūdens tvertnē, skatīt nodaļu *Netīrā ūdens tvertnes iztukšošana un tīrīšanas šķidruma uzpilde*.

Tīrā ūdens tvertne ierīcē nav ievietota pareizi.

- Ievietojiet tīrā ūdens tvertni tā, lai tā stingri atrastos ierīcē.

Trūkst netīrā ūdens tvertnes vai tā ierīcē ir ievietota nepareizi.

- Ievietojiet netīrā ūdens tvertni ierīcē tā, lai tā dzirdami nofiksētos savā vietā.

Trūkst matu filtru vai tie ierīcē ir ievietoti nepareizi.

- Matu filtrus ievietojiet ierīcē pareizi.

Trūkst rullīšu vai tie ierīcē ir ievietoti nepareizi.

- Ievietojiet rullīšus vai pagrieziet rullīšus turētājā līdz galam.

Rullīši ir netīri vai nodiluši.

- Notīriet rullīšus (skatīt nodaļu *Veltnu tīrīšana*) vai nomainiet tos.

Rullīši ir pārāk sausi

Rullīši nav pietiekami samitrināti.

- Samitriniet rulišius, skatit nodaļu *Darba uzsākšana*.
- Samitriniet rulišius zem krāna, izspiediet tos un ievietojiet ierīcē.

Ruliši griežas ārā no rulišu turētāja un nesākas rulišu rotācija

Pēc IESLĒGŠANAS/IZSLĒGŠANAS slēdža nospiešanas uzreiz tika uzsākta tīrīšanas kustība uz priekšu vai atpakaļ.

- Pēc IESLĒGŠANAS/IZSLĒGŠANAS slēdža nospiešanas pagaidiet, kamēr ruliši sāk rotēt, un tikai tad sāciet tīrīšanas kustību uz priekšu vai atpakaļ.

Tīrīšanas rezultāts nav labs

Ruliši pirms pirmās lietošanas reizes netika izmazgāti.

- Izmazgājiet rulišus veļasmašīnā 60 °C temperatūrā. Norādījumus skatīt nodaļā *Vispārīgās ekspluatācijas norādes*.

Ruliši ir netīri.

- Notīriet rulišus, skatīt nodaļu *Veltītu tīrīšana*.

Ruliši nav pietiekami samitrināti.

- Samitriniet rulišus, skatīt nodaļu *Darba uzsākšana*. Izmantots nepareizs tīrīšanas līdzeklis vai deva.

- Izmantojiet tikai KÄRCHER tīrīšanas līdzekli un pārīcinieties, ka tā daudzums ir pareizs.

Uz grīdas krājas citu tīrīšanas līdzekļu atlikumi.

- Izmantojot ūdeni, pilnībā nomazgājiet rulišus no tīrīšanas līdzekļa atlikumiem.
 - Vairākkārt notīriet grīdu ar ierīci, izmantojot tīrus rulišus un nelietojot tīrīšanas līdzekli.
- Tīrīšanas līdzekļa atlikumi no grīdas tiek noņemti.

Ūdens uzslaucišana nav optimāla

Matu filtri ierīcē nav pareizi ievietoti.

- Matu filtrus ievietojiet ierīcē pareizi.

Ruliši ir nolietojušies.

- Nomainiet rulišus.

No ierīces izplūst netīrais ūdens

Netīrā ūdens tvertne ir pilna.

- Nekavējoties iztukšojiet netīrā ūdens tvertni, skatīt nodaļu *Netīrā ūdens tvertnes iztukšošana un tīrīšanas šķidrums uzpilde*.

Netīrā ūdens tvertne ierīcē nav ievietota pareizi.

- Ievietojiet netīrā ūdens tvertni ierīcē tā, lai tā dzirdami nokļūst savā vietā. Netīrā ūdens tvertnei jābūt stingri nofiksētai ierīcē.

Matu filtri ierīcē nav pareizi ievietoti.

- Matu filtrus ievietojiet ierīcē pareizi.

Netīrā ūdens tvertne ir bojāta.

- Sazinieties ar pilnvaroto klientu servisu.

Lietojot ierīci, tā aizķeras salaidumu vietās

Netīrā ūdens tvertnes apakšpusē esošie izvirdījumi ir bojāti vai nodiluši.

- Sazinieties ar pilnvaroto klientu servisu.

Tehniskie dati

FC 4-4		
Strāvas pieslēgums		
Spriegums	V	7,2 - 7,4
Drošinātāja veids		IPX4
Ierīces aizsardzības klase		III
Ierīces nominālā jauda	W	30
Nominālais akumulatoru spriegums	V	2 x 3,6-3,7
Maks. darbības laiks ar pilnībā uzlādētiem akumulatoriem (2 x 2,5 Ah)		30

FC 4-4

Uzpildes līmenis

Svaigā ūdens tvertnes tilpums	ml	400
Netīrā ūdens tvertnes tilpums	ml	200

Izmēri un svars

Svars (bez piederumiem un tīrīšanas šķidrumiem)	kg	3,5
Garums	mm	240
Platums	mm	310
Augstums	mm	1170

Paturētas tiesības veikt tehniskas izmaiņas.

Turinys

Numatomasis naudojimas	100
Aplinkos apsauga	100
Priedai ir atsarginės dalys	101
Komplektacija	101
Garantija	101
Saugos nurodymai	101
Simboliai ant prietaiso	102
Prietaiso aprašymas	102
Montavimas	102
Ekspluatavimo pradžia	102
Naudojimas	102
Techninė priežiūra ir eksploatacinės parengties užtikrinimas	104
Pagalba nustačius triktis	106
Techiniai duomenys	107

Numatomasis naudojimas

Prietaisā naudokite tik su KÄRCHER „Battery Power 4 V Systems“ akumulatoriaus blokais ir įkrovikliais.

BP 4V

Tinkami akumuliatorių blocai pažymėti simboliu „BP 4 V“.

BC 4V

Akumulatoriaus bloką įkruvinkite tik su patvirtintais įkrovikliais.

Grindų valiklį naudokite tik privačių namų kietoms grindų dangoms valyti ir tik kietoms grindims su vandeniu atsparia danga.

Nevalykite drėgmei jautrių dangų, pvz., neapdorotų kamštinųjų grindų, nes drėgmė gali įsigerti ir pažeisti grindis.

Prietaisā galima naudoti PVC, linoleumui, plytelėms, akmeniui, alyvuotam ir vaškuotam parketui, laminatui bei visoms drėgmei jautrioms grindų dangoms valyti.

Aplinkos apsauga



Pakuotės medžiagos gali būti perdirbamos. Pakuotės atliekas prašome šalinti laikantis aplinkos apsaugos taisyklių.



Elektros ir elektroniniose prietaisuose būna vertingų perdirbamųjų medžiagų ir dažnai, pvz., galvaninių elementų, akumuliatorių sudedamųjų dalių, arba alyvos, kurias netinkamai naudojant arba jas šalinant ne pagal reikalavimus gali kilti pavojus žmonių sveikatai ir aplinkai. Tačiau norint tinkamai eksploatuoti prietaisą šios sudedamosios dalys yra būtinos. Šiuo simboliu pažymėtus prietaisus draudžiama šalinti su buitiniams atliekomis.

Nuorodos dėl sudedamųjų medžiagų (REACH)
Naujausią informaciją apie sudedamąsias medžiagas rasite: www.kaercher.de/REACH

Priedai ir atsarginės dalys

Naudokite tik originalius priedus ir originalas atsargines dalis – taip užtikrinsite, kad įrenginys veiktų patikimai ir be triukščių.

Informaciją apie priedus ir atsargines dalis rasite svetainėje www.kaercher.com.

Komplektacija

Įrenginio tiekiamo komplekto sudėtis parodyta ant pakuotės. Išpakavę patikrinkite, ar yra visos įrenginio detalės. Jei trūksta priedų arba yra transportavimo pažeidimų, praneškite apie tai pardavėjui.

Garantija

Kiekvienoje šalyje galioja mūsų įgaliotų pardavėjų nustatytos garantijos sąlygos. Galimus prietaiso gedimus garantijos galiojimo laikotarpiu pašalinsime nemokamai, jei tokių gedimų priežastis buvo netinkamos medžiagos ar gamybos klaidos. Dėl garantinių gedimų šalinimo kreipkitės į savo pardavėją arba artimiausią klientų aptarnavimo tarnybą pateikdami pirkinį patvirtinančių kasos kvitą.

(Adresą rasite kitoje pusėje)

Saugos nurodymai

Prieš pradėdami naudoti įsigytą prietaisą, perskaitykite šiuos saugos nurodymus, originalią eksploataavimo instrukciją, su akumulatoriaus bloku susijusius saugos nurodymus ir pridėtą originalią akumulatoriaus bloko / įkroviklio naudojimo instrukciją. Laikykitės jų. Išsaugokite originalią eksploataavimo instrukciją, kad galėtumėte vėliau ja pasinaudoti arba perduoti kitam savininkui. Be naudojimo instrukcijoje pateikiamų nurodymų taip pat reikia laikytis bendrųjų įstatymus leidžiančiųjų institucijų nurodymų dėl nelaimingų atsitikimų prevencijos ir saugos.

Rizikos lygiai

⚠ PAVOJUS

• Nuoroda dėl tiesioginio pavojaus, galinčio sukelti sunkius kūno sužalojimus ar mirtį.

⚠ ĮSPĖJIMAS

• Nuoroda dėl galimo pavojaus, galinčio sukelti sunkius kūno sužalojimus ar mirtį.

⚠ ATSARGIAI

• Nurodo galimą pavojų, galintį sukelti lengvus sužalojimus.

DĖMESIO

• Nuoroda dėl galimo pavojaus, galinčio sukelti materinius nuostolius.

Elektriniai komponentai

⚠ **PAVOJUS** • Prietaiso jokiū būdu napanardinkite į vandenį. • Niekada nelieskite kontaktų arba laidų. • Saugokite prietaisą su akumulatoriaus blokais nuo stiprių saulės spindulių, karščio ir ugnies.

⚠ **ĮSPĖJIMAS** • Prieš atlikdami visus priežiūros ir techninio aptarnavimo darbus išjunkite prietaisą. • Įrenginyje yra elektros dalių, todėl neplaukite įrenginio tekančio vandens srove.

⚠ **ATSARGIAI** • Pasirūpinkite, kad remonto darbus atliktų tik įgaliota klientų aptarnavimo tarnyba.

• Prieš kiekvieną naudojimą patikrinkite, ar prietaiso ir priedų būklė yra tinkama ir ar jie yra saugūs. Nenaudokite prietaiso, jei jis yra pažeistas.

DĖMESIO • Į akumulatoriaus bloko laikiklį nedėkite jokių daiktų, išskyrus „KÄRCHER“ akumuliatorių bloko bateriją „Power 4 V“.

Saugus naudojimas

⚠ **PAVOJUS** • Uždosimo pavojus Pakuotės plėvelę saugokite nuo vaikų.

⚠ **ĮSPĖJIMAS** • Įrenginį naudokite tik pagal paskirtį. Atsižvelkite į konkrečios vietos sąlygas ir dirbdami su prietaisu atsižvelkite į pašalinus, pirmiausia į vaikus. • Pavojiingoje aplinkoje (pvz., degalinėse) vykdykite atitinkamus saugos nurodymus. Niekada nenaudokite įrenginio patalpose, kuriose gresia sprogimo pavojus.

• Vaikams ir asmenims, kurie su šiuo vadovu nėra susipažinę, šį įrenginį naudoti draudžiama. Nacionaliniuose teisės aktuose gali būti nustatytas operatoriaus amžiaus apribojimas. • Šis prietaisas nėra pritaikytas, kad juo galėtų naudotis vaikai arba asmenys su ribotais fizišiais, sensoriniais arba protiniais gebėjimais arba nepakankama patirtimi ir (arba) nepakankamomis žiniomis.

• Fizinė, sensorinė ar dvasinė negalią bei nepakankamai patirties ar žinių įgiję asmenys šį įrenginį gali naudoti tik tinkamai prižiūrimi kitų kompetentingų asmenų arba išmokyti, kaip saugiai naudoti įrenginį ir suprastę iš to kylančius pavojus. • Vaikams neturi būti leidžiama žaisti su įrenginiu. • Prižiūrėkite vaikus ir užtikrinkite, kad jie nežaistų su įrenginiu. • Kai prietaisas atvėsta, laikykite jį vaikams nepasiekiamoje vietoje. • Vaikams valyti ir atlikti techninės priežiūros darbus tik prižiūrimi. • Kūno dalis (pvz., pirštus, plaukus) laikykite toliau nuo besisukančių valymo velenų • Sužalojimų dėl smalių daiktų (pvz., atplaišų) pavojus. Valydami grindų galvutę saugokite rankas.

⚠ **ATSARGIAI** • Nenaudokite įrenginio, jei jis prieš tai buvo nukritęs, yra pastebimai pažeistas arba nesandarus. • Aparatą eksploatuokite ar sandėliuokite pagal atitinkamą aprašymą ar paveikslą. • Prietaisui apvirtus kyla pavojus susižeisti arba sugadinti prietaisą. Prieš imdamiesi bet kokios veiklos su prietaisu ar jo tvarkymo veiksmų turite užtikrinti stovumą. • Jokiū būdu nepalikite veikiančio prietaiso be priežiūros.

DĖMESIO • Aparato pažeidimai. Į vandens talpyklą nepilkite tirpiklio, skysčių, kurių sudėtyje yra tirpiklių ar neskiestos rūgšties (pvz., valiklio, benzino, dažų skiediklio ar acetono). • Įrenginį įjunkite tik tada, kai yra sumontuotas švaraus vandens rezervuaras ir nešvaraus vandens rezervuaras. • Su prietaisu negalima siurbti aštrių ar didesnių daiktų, pvz., šukių, akmenų ar žaislų dalių. • Į švaraus vandens rezervuarą nepilkite acto rūgšties, kalkių šalinimo priemonės, eterinių aliejų ar panašių medžiagų. Taip pat būkite atsargūs, kad nesusiurbtumėte šių medžiagų įrenginiu. • Naudokite įrenginį tik ant kietų grindų, turinčių vandeniu atsparią dangą, pvz., lakuoto parketo, emaliuotų plytelių arba linoleumo. • Nenaudokite prietaiso kilimams ar kilimėnams dangoms valyti. • Negalima naudoti įrenginio ant konvektorių šildytuvų grindų grotelių. Įrenginys negali susiurbti ištekėjusio vandens, jei jis praleidžiamas per tinklį. • Per ilgesnes pertraukas ir po naudojimo išjunkite prietaisą pagrinidiniu jungikliu / prietaiso jungikliu. • Neeksplatuokite prietaiso žemesnėje temperatūroje kaip 0 °C. • Saugokite aparatą nuo lietaus. Nesandėliuokite aparato lauke.

Simboliai ant prietaiso



PAVOJUS

Elektros smūgio pavojus
Prietaise yra elektrinių komponentų.
Nevalykite prietaiso tekančiu vandeniu.
Prietaiso jokiū būdu napanardinkite į vandenį.

Prietaiso aprašymas

Šioje naudojimo instrukcijoje aprašoma maksimali galima komplektacija. Atsižvelgiant į modelį, kiekvienoje komplektacijoje yra skirtumų (žr. pakuotę).

Paveikslai pateikti grafikų puslapyje.

Paveikslas A

- 1 JUNGIMO / IŠJUNGIMO jungiklis
- 2 Valymo lygio nustatymo mygtukas
Perjunkite valymo lygį tarp 1 ir 2
- 3 Ekranro rodinys „2 valymo lygis“
Padidėjęs velenėlių sūkių dažnis ir vandens kiekis
- 4 Ekranro rodinys „1 valymo lygis“
Įprastas velenėlių sūkių dažnis ir vandens kiekis
- 5 Ekranro rodinys „MIN MAX“ (raudonos spalvos)
Švaraus vandens talpykla tuščia
Nešvaraus vandens talpykla pilna
- 6 Ekranro rodinys „Akumulatorius“ (žalios spalvos)
Akumulatoriaus veikimo trukmės rodinys
- 7 Apsaugos nuo sienos slydimo rankena
- 8 Rankena
- 9 Švaraus vandens talpykla
- 10 Akumulatoriaus blokai (KÄRCHER Battery Power 4 V)
- 11 Greitasis įkroviklis Duo (KÄRCHER Battery Power 4 V)
- 12 Akumulatoriaus bloko laikiklis
- 13 Nuimami plaukų surinkimo filtrai
- 14 Grindų valymo galvutė
- 15 Plaukų surinkimo filtro blokavimo panaikinimo mygtukas
- 16 Rankenos blokavimo panaikinimo mygtukas
- 17 Nešvaraus vandens talpyklos liežuvelis
- 18 Nešvaraus vandens talpykla
- 19 Universalieji valymo velenėliai
- 20 * Akmens grindų valymo velenėliai
- 21 Valymo šepetys
- 22 Valiklis RM 536 (30 ml)
- 23 * Valiklis RM 536 (500 ml)
- 24 * Valiklis RM 537 (30 ml)
- 25 Statymo ir valymo stotis
- 26 Velenėlių laikymo iškilimai

* pasirenkamoji įranga

Montavimas

Rankenos montavimas

1. Laikykite pagrindinį prietaisą.
2. Rankeną įstatykite į pagrindinį prietaisą, kad pasigirstų, kaip ji užsifiksuoja. Rankena turi tvirtai laikytis prietaise.

Paveikslas B

Eksplloatavimo pradžia

Akumulatoriaus blokų įkrovimas

1. Įkraukite akumuliatorių blokus (žr. akumuliatorių blokų ir įkroviklio eksploatavimo instrukcijas).

Paveikslas C

Akumulatoriaus bloko įdėjimas

1. Akumulatoriaus bloką stumkite į prietaiso laikiklį, kol išgirsite, kad blokas buvo užsifiksuotas.

Paveikslas D

Įdėkite nešvaraus vandens talpyklą

1. Padėkite nešvaraus vandens talpyklą ant grindų.
2. Uždėkite prietaisą ant nešvaraus vandens talpyklos ir paspauskite žemyn, kad nešvaraus vandens talpykla garsiai užsifiksuotų.

Paveikslas E

Nešvaraus vandens talpykla prietaise turi laikytis tvirtai.

Velenėlių montavimas

1. Pasukite valymo velenėlius ant velenėlių laikiklio.
Paveikslas F
2. Atkreipkite dėmesį į velenėlių ir velenėlių laikiklio spalvinį priskyrimą ant prietaiso (pvz., mėlynas prieš mėlyną).
3. Sumontavę patikrinkite, ar valymo velenėliai yra tvirtai įstatyti.

Švaraus vandens talpyklos pripildymas

1. Suimkite švaraus vandens talpyklą už šoninių išpjovų ir išimkite ją iš prietaiso.
2. Atidarykite talpyklos užraktą ir nusukite į šoną.
Paveikslas G
3. Užpildykite švaraus vandens talpyklą šaltu arba drungnu vandeniu.
4. Pagal poreikį į švaraus vandens talpyklą įpilkite KÄRCHER valymo arba priežiūros priemonių.

DĖMESIO

Per didelis arba per mažas valymo ar priežiūros

priemonių dozavimas

Galimi blogi valymo rezultatai.

Laikykites valymo arba priežiūros priemonių dozavimo rekomendacijų.

5. Uždarykite talpyklos dangtelį.
6. Įdėkite į prietaisą švaraus vandens talpyklą.

Paveikslas H

Švaraus vandens talpykla turi tvirtai laikytis prietaise.

Naudojimas

Bendrieji valdymo nurodymai

DĖMESIO

Drėgmė

Jautrių grindų pažeidimai

Prieš naudodamiesi įrenginiu, nepastebimoje vietoje patikrinkite grindų atsparumą vandeniui.

Nevalykite drėgmei jautrios dangos, pvz., neapdorotų kamštinųjų grindų, nes drėgmė gali įsigerti ir pažeisti grindis.

DĖMESIO

Materialinė žala

Įrenginio pažeidimai dėl smalių, didelių, stambių daiktų. Įrenginio negalima laikyti ir naudoti ant kietų stambių nešvarumų ir daiktų, nes dalys gali įstrigti po nešvaraus vandens rezervuaru ir subraižyti grindis ir rezervuarą. Prieš pradėdami darbą ir laikydami įrenginį, pašalinkite nuo grindų tokius daiktus kaip šukės, akmenukai, varžtai ar žaislių dalys.

Paveikslas AF

Pastaba

- Kad išvengtumėte juostų susidarymo, prieš valydami neatsparius paviršius (pvz., medžio), prietaisą išbandykite mažiau pastebimoje vietoje.
- Jo nelaikykite vienoje vietoje, o nuolat judinkite.
- Laikykites grindų dangos gamintojo pateiktų valymo nurodymų.

Pastaba

Važiukite atbulai link durų, kad ant šviežiai nušluostytų grindų neliktų pėdsakų.

Paveikslas AG

- Grindys valomos judinant prietaisą pirmyn ir atgal tokiu pat greičiu kaip siurbiant dulkes.

Pastaba

Norėdami gauti optimalų valymo rezultatą, prieš pirmą naudojimą velenėlius išskalbkite skalbimo mašinoje 60 °C temperatūroje.

DĖMESIO

Materialinė žala, jeigu velenėliai atsilaisvintų

Skalbimo mašina gali būti pažeista.

Įdėkite velenus į skalbinių tinklę ir į skalbimo mašiną įdėkite papildomų skalbinių.

DĖMESIO

Žala plaunant velenus minkštkliu arba skalbinių džiovyklėje

Mikropluošto pažeidimas

Skalbdami skalbimo mašinoje nenaudokite minkštkilio. Nedėkite velenų į džiovituvą.

Pradedant darbą

DĖMESIO

Nekontroliuojamas judėjimas pirmyn

Įrangos ir turto žala

Kai tik įrenginys įjungiamas, valymo velenai pradeda sukstis.

Laikykite rankeną taip, kad įrenginys nejudėtų pats.

⚠ ATSARGIAI

Sužalojimo pavojus

Kai tik prietaisas įjungiamas, valymo velenėliai pradeda sukstis. Jeigu judesiai nėra kontroliuojami, galima susižeisti.

Laikykite rankeną taip, kad prietaisas nejudėtų pats.

DĖMESIO

Nenaudotas švaraus ar nešvaraus vandens rezervuaras

Materialinė žala

Prieš pradėdami valymo darbus įsitikinkite, kad švaraus vandens rezervuaras yra pripildytas vandens ir nešvaraus vandens bakas yra įdėtas į įrenginį.

1. Paspauskite ĮJUNGIMO / IŠJUNGIMO mygtuką.

Paveikslas I

Prietaisas įsijungia.

Užsidega 1 valymo lygio ekrano rodinys įprastam velenėlių sukūji dažniui ir vandens kiekiui.

2. Palaukite, kol velenėliai pasisuks.

3. Jei reikia, perjunkite į 2 valymo lygį naudodami valymo lygio nustatymo mygtuką.

Paveikslas J

Padidėja velenėlių sukūji dažnis ir vandens kiekis.

Užsidega 2 valymo lygio ekrano rodinys.

4. Pavažiukite prietaisu pirmyn ir atgal, kol velenėliai bus pakankamai sudrėkinti.

Pastaba

1 arba 2 valymo lygio nustatymas priklauso nuo valomo paviršiaus (pvz., medinių ar akmenų grindų).

Pirmą kartą paleidžiant eksploatuoti, įrenginys nustatomas 1 valymo lygiu.

Paskutinis valymo lygio nustatymas visada suaktyvina mas nutraukus darbą ar vėl paleidus.

Akumulatoriaus veikimo trukmė

Ekrano rodinys „Akumulatorius“ rodo akumulatoriaus veikimo trukmę:

- 3 šviečiantys šviesos diodai - nuo 70 proc. iki 100 proc. akumulatoriaus veikimo trukmė
- 2 šviečiantys šviesos diodai - 40-70 proc. akumulatoriaus veikimo trukmė
- šviečia 1 šviesos diodas - 20-40 proc. akumulatoriaus veikimo trukmė

Paveikslas L

Apie išsikrovusį akumuliatorių įspėja velenėlio paleidimo-išjungimo judesys ir optiniai signalai.

- Likus maždaug 5 minutėms iki akumulatoriaus išsikrovimo, ima mirksėti žemiausias šviesos diodas, o velenėliai pasisuka tris kartus greito paleidimo-išjungimo judesiu.
- Kai akumulatorius išsikrauna ir prietaisas išsijungia, visi šviesos diodai mirksi 30 sekundžių.

Ištuštinkite nešvaraus vandens talpyklą ir pripildykite valymo skysčio

1. Paspauskite ĮJUNGIMO / IŠJUNGIMO mygtuką. Prietaisas išsijungia.

2. Fiksuokite grindų valymo galvutę koja ir stumkite rankeną į priekį.

Prietaisas stovi atskirai.

Paveikslas M

3. Atlaisvinkite nešvaraus vandens talpyklą: atsistokite koja ant nešvaraus vandens talpyklos liežuvio ir stumkite rankeną į priekį.

Paveikslas N

Nešvaraus vandens talpykla atsiskiria nuo prietaiso.

4. Norėdami ištuštinti nešvaraus vandens talpyklos nešukite už viršutinio dangčio, bet horizontaliai abiem rankomis laikydami už siau ru pusių.

5. Ištuštinkite nešvaraus vandens talpyklą per dangčio angą. Jei nešvarumai įsisenėję, nuimkite nešvaraus vandens talpyklos dangtį ir praskalaukite nešvaraus vandens talpyklą švariu vandeniu.

Paveikslas O

6. Įstatykite nešvaraus vandens talpyklą (žr. skyrių Įdėkite nešvaraus vandens talpyklą).

- Jei švaraus vandens talpykla tuščia, ekrane užsidega indikatorius "MIN MAX" (raudonos spalvos).

Paveikslas K

7. Pripildykite švaraus vandens talpyklą (žr. skyrių Švaraus vandens talpyklos pripildymas).

DĖMESIO

Ištekancio vandens keliamas pavojus

Pažeidimo pavojus

Ištuštinkite nešvaraus vandens talpyklą kaskart, kai ištuštėja švaraus vandens talpykla, ir prieš pripildydami švaraus vandens talpyklą, kad nešvaraus vandens talpykla nebūtų perpildyta.

Eksploatavimo nutraukimas

DĖMESIO

Drėgni velenėliai

Drėgmės sukelti neatsparių grindų pažeidimai. Darant ilgesnes darbo pertraukas rekomenduojame prietaisą pastatyti į statymo stotį, kad būtų išvengta neatsparių grindų dangų pažeidimų dėl drėgnų velenėlių.

1. Paspauskite ĮJUNGIMO / IŠJUNGIMO mygtuką. Prietaisas išsijungia.
 2. Fiksuokite grindų valymo galvutę koja ir stumkite rankeną į priekį. Prietaisas stovi atskirai.
- Paveikslas M**
3. Pastatykite prietaisą ant statymo ir valymo stoties.

Eksploatavimo pabaiga

1. Paspauskite ĮJUNGIMO / IŠJUNGIMO mygtuką. Prietaisas išsijungia.
 2. Fiksuokite grindų valymo galvutę koja ir stumkite rankeną į priekį. Prietaisas stovi atskirai.
- Paveikslas M**
3. Pastatykite prietaisą ant statymo ir valymo stoties.
- Paveikslas Y**

DĖMESIO

Įstrigę nešvarumai

Įstrigę nešvarumai gali visam laikui sugadinti įrenginį. Po kiekvieno naudojimo rekomenduojama išvalyti visą įrenginį.

4. Prietaiso valymas (žr. skyrių *Grindų valymo galvutės valymas skalaujant*).

Prietaiso sandėliavimas

DĖMESIO

Skysčiai / drėgnieji nešvarumai

Jei sandėliuojant prietaise vis dar būna skysčių / drėgnųjų nešvarumų, tai gali sukelti nemalonių kvapų. Sandėliuodami prietaisą, visiškai ištuštinkite švaraus ir nešvaraus vandens talpyklą.

Valymo šepetiu pašalinkite plaukus ir nešvarumus nuo plaukų surinkimo filtro, esančio grindų valymo galvutėje. Leiskite išvalytiems velenėliams išdžiūti ore, pvz., sumontavus ant prietaiso, statymo stotyje. Nedėkite šlapių velenėlių į uždaras spinteles, kad jie išdžiūtų.

1. Prieš įdėdami tuščią nešvaraus vandens talpyklą į prietaisą leiskite jai išdžiūti.
 2. Pastatykite prietaisą ant statymo ir valymo stoties.
- Paveikslas Z**
3. Nuspauskite valymo galvutės blokavimo panaikinimo mygtuką.
 4. Patraukite rankeną į viršų.
 5. Rankeną su liežuvėliu įkabininkite į prietaisą.
- Paveikslas AA**
6. Kad išdžiūtų, drėgnus velenėlius padėkite ant statymo ir valymo stoties.

Paveikslas AB

7. Išimkite akumuliatorių blokus (žr. skyrių *Akumulatoriaus bloko išėmimas*).
 8. Įkraukite akumuliatorių blokus (žr. akumuliatorių bloko ir įkroviklio eksploatavimo instrukcijas).
 9. Prietaisą sandėliuokite sausose patalpose.
- Paveikslas AD**

Akumulatoriaus bloko išėmimas

Pastaba

Jeigu esate numatę ilgas darbo pertraukas, akumuliatoriaus blokus išimkite iš prietaiso ir pasirūpinkite, kad juo nebūtų įmanoma naudotis be leidimo.

1. Paspauskite ĮJUNGIMO / IŠJUNGIMO mygtuką. Prietaisas išsijungia.
2. Paspauskite akumuliatorių bloko blokavimo panaikinimo mygtuką ir ištraukite akumuliatorių blokus iš akumuliatorių bloko laikiklio.

Paveikslas AE

Techninė priežiūra ir eksploatacinės parengties užtikrinimas

Bendrieji nurodymai

⚠ ĮSPĖJIMAS

Pavojus netyčia įjungus prietaisą

Sužalojimo pavojus

Prieš imdamiesi bet kurių prietaiso tvarkymo darbų pašalinkite akumuliatorių blokus.

Grindų valymo galvutės valymas skalaujant

DĖMESIO

Nešvarumų ar valymo priemonių likučiai

Kad talpykloje arba plaukų surinkimo filtre nesikauptų nešvarumai, nešvaraus vandens talpykla ir plaukų surinkimo filtras turi būti reguliariai valomas. Jeigu prietaisas nebus išvalytas užbaigus darbą, nešvarumų dalelės gali užkimšti plaukų surinkimo filtrą ir išprovokas. Be to, dėl nešvarumų ir bakterijų kaupimosi prietaisas gali pradėti skleisti nemalonių kvapų.

Baigę darbą įdėkite prietaisą į valymo agregatą ir pradėkite skalavimo procesą.

Valymo agregate grindų valymo galvutę valykite tik naudodami automatinį skalavimo procesą, o ne pildami vandens į agregatą atskirai. Patikrinkite, ar nešvaraus vandens talpykla yra pritvirtinta.

Nelaiškite grindų valymo galvutės apatinės dalies po vandeniu.

1. Paspauskite ĮJUNGIMO / IŠJUNGIMO mygtuką. Prietaisas išsijungia.
 2. Fiksuokite grindų valymo galvutę koja ir stumkite rankeną į priekį. Prietaisas stovi atskirai.
- Paveikslas M**
3. Atlaisvinkite nešvaraus vandens talpyklą: atsistokite koja ant nešvaraus vandens talpyklos liežuvio ir stumkite rankeną į priekį.
- Paveikslas N**
4. Ištuštinkite nešvaraus vandens talpyklą ir vėl ją įstatykite, kol ji užsifiksuos (žr. skyrių *Ištuštinkite nešvaraus vandens talpyklą ir pripildykite valymo skysčio*).
 5. Ištuštinę nešvaraus vandens talpyklą prietaisą įstatykite į valymo agregatą.
 6. Pripildykite švaraus vandens talpyklą 100 ml švaraus vandens be valymo ar priežiūros priemonių iki žymos ant lipduko (žr. skyrių *Švaraus vandens talpyklos pripildymas*).

Paveikslas P

Pastaba

Plovimo proceso metu nebūtina įpilti ploviklių.

7. 3 sekundes vienu metu nuspaudę laikykite ĮJUNGIMO / IŠJUNGIMO jungiklį ir valymo lygio nustatymo mygtuką.

Paveikslas Q

8. Ekrane esantys indikatoriai kelis kartus sumirksi iš viršaus apačios link.
Skalavimo procesas pradedamas ir trunka apie 90 minutes.

Paveikslas R

Pastaba

Prasidėjus skalavimo procesui vanduo iš švaraus vandens talpyklos apie 45 sekundžių teka ant velenėlių. Per šį tarpą prietaisas neskleidžia jokio garso. Tik pasibaigus skalavimui velenėliai ima sukintis ir sukasi apie 30 sekundžių.

9. Baigus skalavimo procesą, 10 sekundžių mirksi ekrano indikatorius "MIN MAX" (raudonas).

Paveikslas K

10. Atlaisvinkite nešvaraus vandens talpyklą: atsistokite koją ant nešvaraus vandens talpyklos liežuvio ir stumkite rankeną į priekį.

Paveikslas N

11. Ištuštinkite ir išvalykite nešvaraus vandens talpyklą (žr. skyrių *Išvalykite nešvaraus vandens talpyklą*).

12. Paspauskite plaukų surinkimo filtro blokavimo panaikinimo mygtukus.

Plaukų surinkimo filtrą atsilaisvina.

13. Išimkite ir išvalykite plaukų surinkimo filtrus (žr. skyrių *Plaukų surinkimo filtro valymas*).

Paveikslas S

14. Išimkite ir išvalykite velenėlius (žr. skyrių *Velenėlių valymas*).

Paveikslas T

15. Jeigu švaraus vandens talpykloje vis dar yra vandens, švaraus vandens talpyklą išimkite ir ištuštinkite.

Išvalykite nešvaraus vandens talpyklą

DĖMESIO

Istrigę nešvarumai

Istrigę nešvarumai gali visam laikui sugadinti įrenginį.

Reguliariai valykite nešvaraus vandens rezervuarą.

*Informacijos apie nešvaraus vandens talpyklos rodmenį ir nešvaraus vandens talpyklos procedūrą rasite skyriuje *Ištuštinkite nešvaraus vandens talpyklą ir pripildykite valymo skysčio*.*

1. Nuimkite nešvaraus vandens talpyklos dangtį.
2. Nešvaraus vandens talpyklą ir dangtį išplaukite vandeniui iš čiaupo.

Paveikslas U

3. Arba nešvaraus vandens talpyklą galima išvalyti plovimo mašina.

Pastaba

Nešvaraus vandens talpyklos dangtelių gumos valant plovimo mašina gali pasidaryti lipnios. Tačiau sandarumas nesuprastėja.

Velenėlių valymas

DĖMESIO

Valymo priemonės likučiai ant velenų

Putų susidarymas

Po kiekvieno naudojimo nuplaukite velenus po tekančiu vandeniu arba išskalbkite juos skalavimo mašinoje.

DĖMESIO

Žala plaunant velenus minkštikliu arba skalbinių džiuvyklėje

Mikropluošto pažeidimas

Skalbdami skalbimo mašinoje nenaudokite minkštiklio.

Nedėkite velenų į džiovintuvą.

DĖMESIO

Materialinė žala, jeigu velenėliai atsilaisvintų

Skalbimo mašina gali būti pažeista.

Įdėkite velenus į skalbinių tinklę ir į skalavimo mašiną įdėkite papildomų skalbinių.

1. Paspauskite ĮJUNGIMO / IŠJUNGIMO mygtuką.

Prietaisas išsijungia.

2. Fiksuokite grindų valymo galvutę koją ir stumkite rankeną į priekį.

Prietaisas stovi atskirai.

Paveikslas M

3. Pastatykite prietaisą ant statymo ir valymo stoties.

Paveikslas Y

4. Išsukite valymo velenėlius iš įleistinės rankenos.

Paveikslas T

5. Valymo velenėlius valykite tekančiu vandeniu arba skalavimo mašinoje ne didesnėje kaip 60 °C temperatūroje.

Paveikslas V

6. Velenėlių pavargę išvalykite drėgna šluoste ir nusausinkite.

7. Kad išdžiūtų, drėgnus velenėlius padėkite ant statymo ir valymo stoties.

Paveikslas AB

8. Prietaisą sandėliuokite sausose patalpose.

Paveikslas AD

Plaukų surinkimo filtro valymas

DĖMESIO

Istrigę nešvarumai

Istrigę nešvarumai gali visam laikui sugadinti įrenginį.

Po kiekvieno naudojimo rekomenduojama išvalyti visą įrenginį.

DĖMESIO

Istrigę nešvarumai

Istrigę nešvarumai gali visam laikui sugadinti įrenginį.

Reguliariai šepetukai reguliariai valykite plaukų filtrus.

DĖMESIO

Žala, padaryta plovus plaukų filtrą indaplovėje

Plovimo metu gali būti pažeistas nubraukimo kraštas ir jo nebepavyks tinkamai užspausti ant veleno. Tai pablogina valymo rezultatus.

Neplaukite plaukų filtro indaplovėje, bet po tekančiu vandeniu.

1. Paspauskite ĮJUNGIMO / IŠJUNGIMO mygtuką.

Prietaisas išsijungia.

2. Fiksuokite grindų valymo galvutę koją ir stumkite rankeną į priekį.

Prietaisas stovi atskirai.

Paveikslas M

3. Pastatykite prietaisą ant statymo ir valymo stoties.

Paveikslas Y

4. Paspauskite plaukų surinkimo filtro blokavimo panaikinimo mygtukus.

Paveikslas S

- Plaukų surinkimo filtrai atsilaisvina ir juos galima išimti.

5. Abu plaukų surinkimo filtrus valykite tekančiu vandeniu.

6. Įsisenėjusius nešvarumus, pvz., filtro šukose šalininkite valymo šepetėliu.

Paveikslas X

Paveikslas W

7. Įstatykite plaukų surinkimo filtrą į grindų valymo galvutę ir užfiksuokite. Abu plaukų surinkimo filtrai prietaise turi laikytis tvirtai.

Paveikslas AC

Valikliai ir priežiūros priemonės

DĖMESIO

Netinkamų valymo ir priežiūros priemonių naudojimas

Naudojant netinkamus valymo ir priežiūros produktus, įrenginys gali būti sugadintas ir garantija gali būti netaikoma.

Naudokite tik KÄRCHER rekomenduojamas valymo priemones.

Atkreipkite dėmesį į teisingą dozavimą.

Pastaba

Prirėikus, grindų valymui naudokite KÄRCHER valymo ar priežiūros priemones.

- Dozuodami valymo ir priežiūros priemones atkreipkite dėmesį į gamintojo nurodytą kiekį.
- Norėdami išvengti putų susidarymo, pirmiausia užpildykite švaraus vandens talpyklą vandeniu, o paskui valymo ar priežiūros priemonėmis.
- Norėdami išvengti perpildymo, pildami vandenį palikite vietos valymo ar priežiūros priemonėms. Norėdami tai padaryti, atkreipkite dėmesį į „Max“ ženklinią ant švaraus vandens talpyklos.

Pagalba nustčius triktis

Trikčių priežastys dažnai būna paprastos, kurias nesunkiai pašalinsite pasinaudoję šia apžvalga. Kilus abejonių arba atsiradus čia nenurodytų gedimų, kreipkitės į įgaliotą klientų aptarnavimo tarnybą.

Prietaisais neveikia

Akumuliatorių blokai netinkamai įtaisyti prietaise.

- Įstumkite akumuliatorių blokus į prietaiso akumuliatorių laikiklį, kol jie užsifiksuos.

Akumuliatorių blokų įkrovimo būklė neatitinka reikalavimų.

- Įkraukite akumuliatorių blokus, žr. skyrių *Akumuliatoriaus blokų įkrovimas*.

Akumuliatoriaus blokai ar įkroviklis yra sugedęs.

- Pakeiskite akumuliatorių blokus arba įkroviklį, žr. skyrių *Numatomasis naudojimas*.

Įjungus prietaisą mirksi apatinis šviesos diodo trikties rodinys (ekrano rodinys „Akumuliatorius“) ir prietaisais neįsijungia

Akumuliatorių blokai išsikrovę.

- Įkraukite akumuliatorių blokus, žr. skyrių *Akumuliatoriaus blokų įkrovimas*.

Veikimo metu mirksi šviesos diodo trikties ekranro rodinys (ekrano rodinys „Akumuliatorius“)

Veikimo metu įrenginys perkaista (pvz., esant aukštai aplinkos temperatūrai).

- Nutraukite eksploatavimą ir leiskite įrenginiui atvėsti.

- Jei įrenginys išsijungia, leiskite jam atvėsti.

Prietaisą vėl įjungti galima, kai jis bus tinkamai atvėsus.

Ekranro indikatorius kelis kartus įsizižiebia iš viršaus į apačią

Prietaisais 90 sekundžių skalauja grindų valymo galvutę

- Palaukite maždaug 90 sekundžių. Po to skalavimo procesas baigiamas ir ekranas nebešviečia (žr. skyrių *Grindų valymo galvutės valymas skalaujant*).

Prietaisais nerenka nešvarumų

Švaraus vandens talpykloje nėra vandens. Ekране užsidega indikatorius „MIN MAX“ (raudonos spalvos).

- Pripilkite vandens į švaraus vandens talpyklą, žr. skyrių *Įstuštininkite nešvaraus vandens talpyklą ir pripildykite valymo skysčio*.

Nešvaraus vandens talpykla netinkamai įtvirtinta prietaise.

- Įdėkite švaraus vandens talpyklą taip, kad ji tvirtai laikytųsi prietaise.

Nešvaraus vandens talpyklos nėra arba ji netinkamai įtvirtinta prietaise.

- Įdėkite nešvaraus vandens talpyklą į prietaisą taip, kad ji garsiai užsifiksuotų.

Plaukų surinkimo filtrų nėra arba jie netinkamai įtaisyti prietaise.

- Teisingai įstatykite plaukų surinkimo filtrą į prietaisą. Velenėlių nėra arba jie netinkamai įtaisyti prietaise.

- Įdėkite velenėlius arba pasukite velenėlius ant velenėlių laikiklio, kad jie pasisuktų.

Velenėliai yra nešvarūs ar nusidėvėję.

- Išvalykite velenėlius (žr. skyrių *Velenėlių valymas*) arba juos pakeiskite.

Velenėliai yra per sausi

Velenėliai nepakankamai sudrėkinti.

- Sudrėkinkite velenėlius, žr. skyrių *Pradedant darbą*.
- Sudrėkinkite velenėlius vandentiekio vandeniu, išskalaukite juos ir įdėkite į prietaisą.

Velenėliai išlenda iš velenėlių laikiklio ir nepradeda sukstis

Paspaudus įjungimo / išjungimo jungiklį, valymas pirmyn arba atgal prasidėdavo tiesiogiai.

- Paspaudę įjungimo / išjungimo jungiklį, palaukite, kol velenėliai pasisuks, ir tik tada pradėkite valyti pirmyn arba atgal.

Prasti valymo rezultatai

Valymo velenėliai prieš pirmą naudojimą nebuvo išplauti.

- Velenėlius skalbimo mašinoje skalbkite ne aukštesnėje kaip 60 °C temperatūroje. Pastabos pateiktos skyriuje *Bendrieji valymo nurodymai*.

Velenėliai užteršti.

- Valykite velenėlius, žr. skyrių *Velenėlių valymas*.

Velenėliai nepakankamai sudrėkinti.

- Sudrėkinkite velenėlius, žr. skyrių *Pradedant darbą*.

Naudojamas netinkamas valiklis arba neteisinga jo dozė.

- Naudokite tik KÄRCHER valymo priemones ir tinkamai jas dozuokite.

Ant grindų yra kitų valymo priemonių likučių.

- Velenėlius kruopščiai išplaukite vandeniu, kad neliktų valiklių likučių.

- Keletą kartų išvalykite grindis prietaisu ir švariais velenėliais be valiklio.

Nuo grindų pašalinami valiklio likučiai.

Vandens suvartojimas nėra optimalus

Plaukų filtrai nėra tinkamai įtaisyti įrenginyje.

- Teisingai įstatykite plaukų filtrą į įrenginį.

Velenai yra susidėvėję.

- Pakeiskite velenus.

Prietaisais praleidžia nešvarų vandenį

Nešvaraus vandens talpykla yra pilna.

- Nedelsdami išstuštininkite nešvaraus vandens talpyklą, žr. skyrių *Įstuštininkite nešvaraus vandens talpyklą ir pripildykite valymo skysčio*.

Nešvaraus vandens talpykla netinkamai įtvirtinta prietaise.

- Įdėkite nešvaraus vandens talpyklą į prietaisą taip, kad ji garsiai užsifiksuotų. Nešvaraus vandens talpykla prietaise turi laikytis tvirtai.

Plaukų surinkimo filtrai nėra tinkamai įtaisyti prietaise.

- Teisingai įstatykite plaukų surinkimo filtrą į prietaisą. Nešvaraus vandens talpykla yra pažeista.
 - Kreipkitės į įgaliotą klientų aptarnavimo tarnybą.
- Naudojant įrenginį, jis įsitvirtina į siūles**
Nešvaraus vandens rezervuaro apatinėje dalyje esančios guburėliai yra pažeisti ar susidėvėję.
 - Kreipkitės į įgaliotą klientų aptarnavimo tarnybą.

Techniniai duomenys

FC 4-4		
Elektros jungtis		
Įtampa	V	7,2 - 7,4
Saugiklio rūšis		IPX4
Įrenginio apsaugos klasė		III
Įrenginio nominalioji galia	W	30
Vardinė akumulatoriaus įtampa	V	2×3,6 - 3,7
Didžiausia eksploataavimo trukmė, min jeigu akumulatorius visiškai įkrautas (2× 2,5 Ah)		30
Užpildymo kiekis		
Švaraus vandens bako talpa	ml	400
Nešvaraus vandens bako talpa	ml	200
Matmenys ir svoriai		
Svoris (be priedų ir valymo skydčių)	kg	3,5
Ilgis	mm	240
Plotis	mm	310
Aukštis	mm	1170
Gamintojas pasilieka teisę atlikti techninius pakeitimus.		

Spis treści

Zastosowanie zgodne z przeznaczeniem	107
Ochrona środowiska	107
Akcesoria i części zamienne	107
Zakres dostawy	107
Gwarancja	107
Wskazówki dotyczące bezpieczeństwa	107
Symbol na urządzeniu	108
Opis urządzenia	108
Montaż	109
Uruchamianie	109
Działanie	109
Czyszczenie i konserwacja	111
Ustawianie usterek	113
Dane techniczne	114

Zastosowanie zgodne z przeznaczeniem

Urządzenie należy używać wyłącznie w połączeniu z akumulatorami i ładowarkami systemu KÄRCHER Battery Power 4 V Systems.

BP 4V

Odpowiednie akumulatory są oznaczone symbolem BP 4 V.

BC 4V

Zestaw akumulatorów można ładować tylko za pomocą dopuszczonych ładowarek.

Mopa elektrycznego należy używać tylko do czyszczenia twardych podłóg w gospodarstwach domowych i wyłącznie na twardych podłogach pokrytych warstwą wodoodporną.

Urządzenia nie należy używać do czyszczenia podłóg z materiałów wrażliwych na działanie wody np. niepowlekanych podłóg korkowych, ponieważ wilgoć może przeniknąć do podłogi i uszkodzić ją. Urządzenie nadaje się do czyszczenia PCV, linoleum, płytek, kamienia, olejowanego i woskowanego parkietu, laminatu oraz wszystkich innych wykładzin podłogowych odpornych na działanie wody.

Ochrona środowiska



Materiały, z których wykonano opakowania, nadają się do recyklingu. Opakowania poddać utylizacji przyjaznej dla środowiska naturalnego.



Elektryczne i elektroniczne urządzenia zawierają cenne surowce wtórne, a często również takie części składowe jak baterie, akumulatory lub oleje, które w razie niewłaściwej obsługi lub nieprawidłowej utylizacji mogą stanowić potencjalne zagrożenie dla zdrowia ludzkiego i środowiska naturalnego. Jednak te części składowe są niezbędne do prawidłowej pracy urządzenia. Urządzeń oznaczonych tym symbolem nie można wyrzucać do odpadów z gospodarstw domowych.

Wskazówki dotyczące składników (REACH)

Aktualne informacje dotyczące składników można znaleźć na stronie: www.kaercher.de/REACH

Akcesoria i części zamienne

Należy stosować tylko oryginalne akcesoria i części zamienne, ponieważ gwarantują one bezpieczną i bezawaryjną pracę urządzenia.

Informacje dotyczące akcesoriów i części zamiennych można znaleźć na stronie www.kaercher.com.

Zakres dostawy

Zakres dostawy urządzenia jest przedstawiony na opakowaniu. Podczas rozpakowywania urządzenia należy sprawdzić, czy w opakowaniu znajdują się wszystkie elementy. W przypadku stwierdzenia braków w akcesoriach lub szkód powstałych w transporcie należy zwrócić się do dystrybutora.

Gwarancja

W każdym kraju obowiązują warunki gwarancji określone przez dystrybutora. Ewentualne usterki urządzenia usuwane są w okresie gwarancji bezpłatnie, o ile spowodowane są błędem materiałowym lub produkcyjnym. W sprawach napraw gwarancyjnych prosimy kierować się z dowodem zakupu do dystrybutora lub do autoryzowanego punktu serwisowego.

(Adres znajduje się na odwrocie)

Wskazówki dotyczące bezpieczeństwa

Przed pierwszym uruchomieniem urządzenia należy przeczytać niniejsze wskazówki bezpieczeństwa, oryginalną instrukcję oraz dołączone do zestawu akumulatorów wskazówki bezpieczeństwa oraz oryginalną instrukcję zestawu akumulatorów / ładowarki. Postępować zgodnie z podanymi instrukcjami. Instrukcje obsługi przechować do późniejszego wykorzystania lub dla kolejnego właściciela.

Należy przestrzegać wskazówek zawartych w tej instrukcji obsługi oraz obowiązujących ogólnych przepisów prawnych dotyczących bezpieczeństwa i zapobiegania wypadkom.

Stopnie zagrożenia

⚠ NIEBEZPIECZEŃSTWO

• Wskazówka dot. bezpośredniego zagrożenia, prowadzącego do ciężkich obrażeń ciała lub do śmierci.

⚠ OSTRZEŻENIE

• Wskazówka dot. możliwie niebezpiecznej sytuacji, mogącej prowadzić do ciężkich obrażeń ciała lub śmierci.

⚠ OSTROŻNIE

• Wskazówka dot. możliwie niebezpiecznej sytuacji, która może prowadzić do lekkich zranień.

UWAGA

• Wskazówka dot. możliwie niebezpiecznej sytuacji, która może prowadzić do szkód materialnych.

Komponenty elektryczne

⚠ **NIEBEZPIECZEŃSTWO** • Nie zanurzać urządzenia w wodzie. • Nigdy nie dotykać styków ani przewodów. • Nie narażać urządzenia z akumulatorem na działanie silnego promieniowania słonecznego, wysokiej temperatury ani ognia.

⚠ **OSTRZEŻENIE** • Wyłączyć urządzenie przed wszystkimi pracami pielęgnacyjnymi i konserwacyjnymi. • Urządzenie zawiera podzespoły elektryczne, dlatego nie wolno czyścić go pod wodą bieżącą.

⚠ **OSTROŻNIE** • Prace naprawcze można zlecać tylko autoryzowanemu serwisowi. • Przed każdym użyciem sprawdzić stan i bezpieczeństwo urządzenia i jego akcesoriów. Nie używać uszkodzonego urządzenia.

UWAGA • Do uchwytu akumulatora nie wkładać żadnych przedmiotów z wyjątkiem akumulatorów systemu KÄRCHER Battery Power 4 V.

Bezpieczna obsługa

⚠ **NIEBEZPIECZEŃSTWO** • Niebezpieczeństwo uduszenia. Opakowania foliowe należy przechowywać z dala od dzieci.

⚠ **OSTRZEŻENIE** • Urządzenie należy użytkować wyłącznie zgodnie z przeznaczeniem. Podczas eksploatacji urządzenia uwzględniać miejscowe warunki i zwrócić uwagę na inne osoby, zwłaszcza dzieci. • W obszarach niebezpiecznych (np. na stacjach benzynowych) należy przestrzegać właściwych przepisów bezpieczeństwa. Urządzenia nie użytkować nigdy w pomieszczeniach zagrożonych wybuchem. • Dzieci oraz osoby, które nie zapoznały się z niniejszą instrukcją, nie mogą użytkować tego urządzenia. Lokalne przepisy mogą ograniczyć dopuszczalny wiek użytkownika. • Niniejsze urządzenie nie jest przewidziane do użytkowania przez dzieci lub osoby o ograniczonych możliwościach fizycznych, sensorycznych lub mentalnych albo takie, które nie zapoznały się z niniejszymi instrukcjami. • Urządzenie może być obsługiwane przez osoby o ograniczonych możliwościach fizycznych, sensorycznych lub mentalnych albo takie, którym brakuje doświadczenia i wiedzy na temat jego używania, tylko jeżeli są one odpowiednio nadzorowane lub otrzymały wskazówki na temat bezpiecznego użytkowania urządzenia od osoby odpowiedzialnej za ich bezpieczeń-

stwo i zrozumiały wynikające z tego zagrożenia.

• Dzieci nie mogą bawić się urządzeniem. • Należy pilnować dzieci, aby upewnić się, iż nie bawią się one urządzeniem. • Po ostygnięciu należy przechowywać urządzenie poza zasięgiem dzieci. • Dzieci mogą przeprowadzać czyszczenie i konserwację tylko pod nadzorem osoby dorosłej. • Części ciała (np. palce, włosy) trzymać z dala od obracających się wałków czyszczących • Ryzyko obrażeń przez ostro zakończony przedmiot (np. odłamki). Chronić ręce podczas czyszczenia głowicy podłogowej.

⚠ **OSTROŻNIE** • Nie używać urządzenia, jeżeli przedtem spadło, zostało uszkodzone lub jest nieszczelne. • Obsługiwać lub przechowywać urządzenie tylko zgodnie z opisem lub rysunkiem. • Wypadki i uszkodzenia spowodowane przewróceniem się urządzenia. Przed wykonaniem jakiegokolwiek czynności za pomocą urządzenia lub przy nim należy zapewnić jego stateczność. • Działającego urządzenia nigdy nie pozostawiać bez nadzoru.

UWAGA • Uszkodzenie urządzenia. Nigdy nie wlewać do zbiornika wody rozpuszczalników, cieczy zawierających rozpuszczalniki ani stężonych kwasów (np. środków czyszczących, benzyny, rozpuszczalników do farb i acetonu). • Włączać urządzenie tylko wtedy, gdy założony jest zbiornik czystej wody i zbiornik brudnej wody. • Nie zbierać urządzeniem żadnych ostrych ani dużych przedmiotów, np. słuczek, kamyków lub części zabawek. • Do zbiornika czystej wody nie wlewać kwasu octowego, odkamieniacza, olejków eterycznych ani podobnych substancji. Zwracać również uwagę, aby nie zbierać tych substancji urządzeniem. • Używać urządzenia tylko na twardych podłogach z wodoodporną włóką, np. na lakierowanym parkiecie, emaliowanych płytkach lub linoleum. • Nie używać urządzenia do czyszczenia dywanów czy podłóg dywanowych. • Nie przesuwać urządzenia po kratkach podłogowych grzejników konwektorowych. Urządzenie nie może wchłonąć wydostającej się wody, gdy jest przesuwane po kratce. • W przypadku dłuższych przerw w pracy i po zakończeniu pracy należy wyłączyć urządzenie za pomocą wyłącznika głównego / wyłącznika urządzenia. • Nie używać urządzenia przy temperaturach poniżej 0°C. • Chronić urządzenie przed deszczem. Nie przechowywać urządzenia na zewnątrz.

Symbole na urządzeniu



⚠ NIEBEZPIECZEŃSTWO

Niebezpieczeństwo porażenia prądem
Urządzenie zawiera podzespoły elektryczne.

Nie czyścić urządzenia pod bieżącą wodą. Nie zanurzać urządzenia w wodzie.

Opis urządzenia

W niniejszej instrukcji obsługi opisany jest maksymalny zakres wyposażenia. W zależności od modelu występują różnice w zakresie dostawy (patrz opakowanie).

Ilustracje patrz strona z grafikami.

Rysunek A

- 1 Włącznik/wyłącznik
- 2 Przycisk do ustawiania mocy czyszczenia
Przełączanie między mocą czyszczenia 1 i 2

- ③ Wskazanie „Moc czyszczenia 2”
Zwiększona prędkość wałków i ilość wody
- ④ Wskazanie „Moc czyszczenia 1”
Normalna prędkość wałków i ilość wody
- ⑤ Wskazanie „MIN MAX” (czerwone)
Zbiornik świeżej wody jest pusty
Zbiornik brudnej wody jest pełny
- ⑥ Wskazanie na wyświetlaczu „Bateria” (zielony)
Wskazanie czasu pracy akumulatora
- ⑦ Zabezpieczenie uchwytu przed zsunięciem się
- ⑧ Uchwyt
- ⑨ Zbiornik czystej wody
- ⑩ Zestaw akumulatorów (KÄRCHER Battery Power 4 V)
- ⑪ Ładowarka do szybkiego ładowania Duo (KÄRCHER Battery Power 4 V)
- ⑫ Gniazdo zestawu akumulatorów
- ⑬ Wyjmowany filtr włosów
- ⑭ Głowica czyszcząca
- ⑮ Przycisk zwalnający filtr włosów
- ⑯ Przycisk zwalnający uchwyt
- ⑰ Uchwyt zbiornika brudnej wody
- ⑱ Zbiornik brudnej wody
- ⑲ Wałki czyszczące Universal
- ⑳ * Wałki czyszczące do podłóg kamiennych
- ㉑ Szczotka do czyszczenia
- ㉒ Środek czyszczący RM 536 C (30 ml)
- ㉓ * Środek czyszczący RM 536 C (500 ml)
- ㉔ * Środek czyszczący RM 537 C (30 ml)
- ㉕ Stacja dokująca i czyszcząca
- ㉖ Wypustki do przechowywania wałków

* opcja

Montaż

Montaż drążka uchwytu

1. Przytrzymać urządzenie podstawowe.
2. Wsunąć drążek uchwytu do oporu w urządzenie podstawowe, aż do jego słyszalnego zablokowania. Drążek uchwytu musi być prawidłowo zamocowany w urządzeniu.

Rysunek B

Uruchamianie

Ładowanie zestawu akumulatorów

1. Naładować zestaw akumulatorów (patrz instrukcje obsługi i wskazówki bezpieczeństwa zestawu akumulatorów i ładowarki).

Rysunek C

Wkładanie zestawu akumulatorów

1. Wsuwać zestaw akumulatorów w gniazdo w urządzeniu do momentu jego wyraźnego zablokowania.

Rysunek D

Wkładanie zbiornika brudnej wody

1. Umieścić zbiornik brudnej wody na podłodze.
2. Ustawić urządzenie na zbiorniku brudnej wody i docisnąć je tak, aby zbiornik brudnej wody słyszalnie się zablokował.

Rysunek E

Zbiornik brudnej wody musi być mocno osadzony w urządzeniu.

Montaż wałków

1. Wkręcić wałki czyszczące do oporu w ich uchwyt.
- Rysunek F**
2. Zwrócić uwagę na kolor wnętrza wałka i uchwytu wałka na urządzeniu (np. niebieski do niebieskiego).
 3. Po zamontowaniu sprawdzić, czy wałki czyszczące są prawidłowo zamontowane.

Napełnianie zbiornika świeżej wody

1. Chwycić zbiornik świeżej wody za wgnięcia z boku i wyjąć go z urządzenia.
 2. Otworzyć zamknięcie zbiornika i obrócić na bok.
- Rysunek G**
3. Napełnić zbiornik zimną lub letnią wodą.
 4. W razie potrzeby dodać do zbiornika świeżej wody środki do czyszczenia lub pielęgnacji KÄRCHER.

UWAGA

Przedawkowanie lub zastosowanie zbyt małej dawki środka czyszczącego lub pielęgnującego

Może prowadzić do złych rezultatów czyszczenia. Zwracać uwagę na zalecane dawki czyszczenia i pielęgnacji.

5. Zamknąć zamknięcie zbiornika.
6. Włożyć zbiornik świeżej wody do urządzenia.

Rysunek H

Zbiornik świeżej wody musi być mocno osadzony w urządzeniu.

Działanie

Ogólne informacje dotyczące obsługi

UWAGA

Wilgoć

Uszkodzenie wrażliwych podłóg

Przed użyciem urządzenia należy sprawdzić podłogę pod kątem wodoodporności w miejscu nierzucającym się w oczy.

Nie czyścić podłóg z materiałów wrażliwych na działanie wody, np. niepowlekanych podłóg korkowych, ponieważ wilgoć może przeniknąć do podłogi i uszkodzić ją.

UWAGA

Szkody materialne

Uszkodzenie urządzenia przez spiczaste, duże, niepożądane przedmioty.

Urządzenia nie wolno przechowywać i użytkować na twardych, dużych zabrudzeniach i przedmiotach, ponieważ części mogą utknąć pod zbiornikiem brudnej wody oraz spowodować zadrapania na podłodze i zbiorniku. Przed rozpoczęciem pracy i przechowywaniem urządzenia usunąć z podłogi przedmioty takie jak np. słuczki, kamyki, śruby lub części zabawek.

Rysunek AF

Wskazówka

- Aby uniknąć zarysowań, przed użyciem należy sprawdzić urządzenie na delikatnych powierzchniach, np. na drewnie lub posadzce kamiennej, w niewidocznym miejscu.

- Nie zatrzymywać się w jednym miejscu, ale pozostawać w ruchu.

- Przestrzegać wskazówek od producenta pokrycia podłogi.

Wskazówka

Przesuwać się do tyłu w kierunku drzwi, aby na świeżo przetartej podłodze nie powstały ślady stóp.

Rysunek AG

- Podłogę czyści się, przesuwając urządzenie do przodu i do tyłu z taką samą prędkością, jak podczas odkurzania.

Wskazówka

Aby uzyskać optymalne wyniki czyszczenia, przed pierwszym użyciem wyprać wałki w pralce w temperaturze 60°C.

UWAGA

Szkody materialne spowodowane przez niezamocowane wałki

Pralka może ulec uszkodzeniu.

Umieścić wałki w worku do prania i załadować pralkę dodatkowym praniem.

UWAGA

Uszkodzenie spowodowane czyszczeniem wałków z użyciem środka zmiękczającego lub suszarki

Uszkodzenie mikrowłókien

W przypadku prania w pralce nie stosować środków zmiękczających.

Nie wkładać wałków do suszarki.

Rozpoczęcie pracy

UWAGA

Niekontrolowane poruszanie się

Uszkodzenie urządzenia i szkody materialne

Zaraz po włączeniu urządzenia wałki czyszczące zaczynają się obracać.

Przytrzymać uchwyt, aby urządzenie nie poruszało się samoczynnie.

⚠ OSTROŻNIE

Niebezpieczeństwo odniesienia obrażeń

Po włączeniu urządzenia wałki czyszczące zaczynają się obracać. Z powodu niekontrolowanego ruchu może dojść do odniesienia obrażeń.

Trzymać mocno uchwyt, aby urządzenie nie poruszało się samodzielnie.

UWAGA

Niewłożony zbiornik czystej lub brudnej wody

Szkody materialne

Przed rozpoczęciem czyszczenia upewnić się, że zbiornik czystej wody jest napełniony wodą, a zbiornik brudnej wody jest włożony do urządzenia.

1. Nacisnąć włącznik/wyłącznik.

Rysunek I

Urządzenie włącza się.

Świeci się wskazanie „Moc czyszczenia 1” dla normalnej prędkości wałków i ilości wody.

2. Należy poczekać, aż wałki zaczną się obracać.
3. Za pomocą przycisku do ustawiania mocy czyszczenia należy przełączyć się na moc czyszczenia 2.

Rysunek J

Zwiększa się prędkość obrotowa wałków i ilość wody.

Świeci się wskazanie „Moc czyszczenia 2”.

4. Przesuwać urządzenie w przód i w tył, aż wałki będą dostatecznie nawilżone.

Wskazówka

Ustawienie poziomu czyszczenia 1 lub 2 zależy od czyszczonej powierzchni (np. podłogi drewnianej lub kamiennej).

Przy pierwszym uruchomieniu urządzenie jest ustawione na poziom czyszczenia 1.

Po przerwie w pracy lub ponownym uruchomieniu zawsze aktywowane jest ostatnie ustawienie poziomu czyszczenia.

Czas pracy akumulatora

Wyświetlacz „Akumulator” pokazuje czas pracy akumulatora:

- Świecą się 3 diody LED – czas pracy akumulatora od 70% do 100%
- Świecą się 2 diody LED – czas pracy akumulatora od 40% do 70%
- Świeci się 1 dioda LED – czas pracy akumulatora od 20% do 40%

Rysunek L

Ruch start-stop wałków i sygnały optyczne ostrzegają o rozładowaniu akumulatora.

- Ok. 5 minut przed rozładowaniem akumulatora migają najniższa dioda LED, a wałki obracają się trzykrotnie w szybkim ruchu start-stop.
- Po rozładowaniu akumulatora i wyłączeniu się urządzenia wszystkie diody LED migają przez 30 sekund.

Opróżnianie zbiornika brudnej wody i wlewanie płynu czyszczącego

1. Nacisnąć włącznik/wyłącznik. Urządzenie wyłącza się.
2. Zamocować głowicę czyszczącą nogą i przesunąć uchwyt do przodu. Urządzenie stoi samodzielnie.

Rysunek M

3. Odłączanie zbiornika brudnej wody: umieścić stopę na uchwycie zbiornika brudnej wody i przesunąć dźwąż uchwytu do przodu.

Rysunek N

Zbiornik brudnej wody odłącza się od urządzenia.

4. Podczas opróżniania nie należy transportować zbiornika brudnej wody za górne pokrywy, lecz poziomo trzymając go obiema rękami.
5. Opróżnić zbiornik brudnej wody przez otwory. W przypadku uporczywych zabrudzeń należy zdjąć pokrywę ze zbiornika brudnej wody i wypłukać go świeżą wodą.

Rysunek O

6. Włożyć zbiornik brudnej wody (patrz rozdział *Wkładanie zbiornika brudnej wody*).

- Jeśli zbiornik świeżej wody jest pusty, świeci się wskazanie „MIN MAX” (czerwone).

Rysunek K

7. Napełnić zbiornik świeżej wody (patrz rozdział *Napełnianie zbiornika świeżej wody*).

UWAGA

Niebezpieczeństwo wycieku wody

Niebezpieczeństwo uszkodzenia

Zbiornik brudnej wody należy opróżniać za każdym razem, gdy zbiornik świeżej wody jest pusty, a także przed napełnieniem zbiornika świeżej wody, aby zapobiec przepięnieniu zbiornika brudnej wody.

Przerwanie pracy

UWAGA

Wilgotne wałki

Uszkodzenie podłóg wrażliwych na działanie wilgoci. Podczas dłuższych przerw w pracy należy umieścić urządzenie w stacji dokującej i czyszczącej, aby uniknąć uszkodzenia podłóg przez wilgotne wałki.

1. Nacisnąć włącznik/wyłącznik.
Urządzenie wyłącza się.
 2. Zamocować głowicę czyszczącą nogą i przesunąć uchwyt do przodu.
Urządzenie stoi samodzielnie.
- Rysunek M**
3. Umieścić urządzenie w stacji dokującej i czyszczącej.

Zakończenie pracy

1. Nacisnąć włącznik/wyłącznik.
Urządzenie wyłącza się.
 2. Zamocować głowicę czyszczącą nogą i przesunąć uchwyt do przodu.
Urządzenie stoi samodzielnie.
- Rysunek M**
3. Wyjąć urządzenie w stacji dokującej i czyszczącej.

Rysunek Y

UWAGA

Uporczywe zabrudzenia

Uporczywe zabrudzenia mogą trwale uszkodzić urządzenie.

Zaleca się całkowite wyczyszczenie urządzenia po każdym użyciu.

4. Wyczyścić urządzenie (patrz rozdział *Czyszczenie głowicy czyszczącej przez płukanie*).

Przechowywanie urządzenia

UWAGA

Płyny / mokre zanieczyszczenia

Jeśli podczas przechowywania w urządzeniu nadal będą znajdowały się płyny / mokre zanieczyszczenia, może to doprowadzić do powstania nieprzyjemnych zapachów.

Należy całkowicie opróżnić zbiornik świeżej wody i zbiornik brudnej wody na czas przechowywania urządzenia.

Za pomocą szczotki do czyszczenia usunąć włosy i cząsteczki brudu z filtra włosów i pokrywy głowicy czyszczącej.

Pozostawić wyczyszczone wałki do wyschnięcia na powietrzu np. na wypustkach stacji dokującej. Nie należy pozostawiać mokrych wałków w zamkniętych szafach do wyschnięcia.

1. Przed włożeniem pustego zbiornika brudnej wody do urządzenia należy pozostawić go do wyschnięcia.
2. Umieścić urządzenie w stacji dokującej i czyszczącej.

Rysunek Z

3. Nacisnąć przycisk zwalnający głowicę czyszczącą.
4. Odłączyć uchwyt przez pociągnięcie do góry.
5. Zaczepić uchwyt z nakładką na urządzeniu.

Rysunek AA

6. W celu wysuszenia należy umieścić mokre rolki na wypustkach stacji dokującej i czyszczącej.

Rysunek AB

7. Wyjąć zestaw akumulatorów (patrz rozdział *Wyjmowanie zestawu akumulatorów*).

8. Naładować zestaw akumulatorów, patrz instrukcje obsługi i wskazówki bezpieczeństwa zestawu akumulatorów i ładowarki.
9. Przechowywać urządzenie w suchych pomieszczeniach.

Rysunek AD

Wyjmowanie zestawu akumulatorów

Wskazówka

W przypadku dłuższych przerw w pracy należy wyjąć zestawy akumulatorów z urządzenia i zabezpieczyć je przed użytkowaniem przez osoby niepowołane.

1. Nacisnąć włącznik/wyłącznik.
Urządzenie wyłącza się.
2. Nacisnąć przycisk zwalnający zestaw akumulatorów i wyjąć go z gniazda.

Rysunek AE

Czyszczenie i konserwacja

Ogólne wskazówki

△ OSTRZEŻENIE

Niebezpieczeństwo z powodu przypadkowego uruchomienia urządzenia

Niebezpieczeństwo odniesienia obrażeń

Przed rozpoczęciem wszelkich prac przy urządzeniu należy wyjąć zestaw akumulatorów.

Czyszczenie głowicy czyszczącej przez płukanie

UWAGA

Zanieczyszczenia lub pozostałości środków czyszczących

Aby w zbiorniku ani w filtrach włosów nie osadzały się zanieczyszczenia, należy regularnie czyścić zbiornik brudnej wody i filtr włosów. Jeśli urządzenie nie zostanie wyczyszczone po zakończeniu pracy, cząsteczki brudu mogą zatkać filtry włosów i szczeliny. Ponadto gromadzenie się brudu i bakterii może powodować nieprzyjemny zapach w urządzeniu.

Po zakończeniu pracy umieścić urządzenie w stacji dokującej i czyszczącej, a następnie rozpocząć proces płukania.

Głowicę czyszczącą należy czyścić wyłącznie w stacji dokującej i czyszczącej, stosując automatyczny proces płukania, a nie nalewając oddzielnie wodę do stacji. Upewnić się, że zbiornik brudnej wody jest na miejscu. Nie trzymać dołu głowy czyszczącej pod wodą.

1. Nacisnąć włącznik/wyłącznik.
Urządzenie wyłącza się.
2. Zamocować głowicę czyszczącą nogą i przesunąć uchwyt do przodu.
Urządzenie stoi samodzielnie.

Rysunek M

3. Odłączanie zbiornika brudnej wody: umieścić stopę na uchwycie zbiornika brudnej wody i przesunąć drążek uchwytu do przodu.

Rysunek N

4. Opróżnić zbiornik brudnej wody i włożyć go ponownie w taki sposób, aby się zablokował (patrz rozdział *Opróżnianie zbiornika brudnej wody i wlewanie płynu czyszczącego*).
5. Umieścić urządzenie w stacji dokującej i czyszczącej z pustym zbiornikiem brudnej wody.
6. Włączyć do zbiornika świeżej wody 100 ml świeżej wody bez środków czyszczących i pielęgnacyjnych, aż

do oznaczenia na naklejce (patrz rozdział *Napełnianie zbiornika świeżej wody*).

Rysunek P

Wskazówka

Podczas płukania nie jest konieczne dodawanie środków czyszczących.

7. Nacisnąć i przytrzymać przez 3 sekundy włącznik / wyłącznik oraz przycisk do ustawiania poziomu czyszczenia.

Rysunek Q

8. Wskaźniki na wyświetlaczu zapalają się wielokrotnie z góry na dół. Rozpoczyna się proces płukania, który trwa w sumie około 90 sekund.

Rysunek R

Wskazówka

Na początku procesu płukania woda spływa ze zbiornika świeżej wody na walce przez około 45 sekund. W tym czasie nie słychać zadnych odgłosów z urządzenia. Dopiero pod koniec procesu płukania walce zaczynają się obracać przez około 30 sekund.

9. Po zakończeniu procesu płukania wskazanie „MIN MAX” (czerwone) miga przez 10 sekund.

Rysunek K

10. Odłączanie zbiornika brudnej wody: umieścić stopę na uchwycie zbiornika brudnej wody i przesunąć drążek uchwytu do przodu.

Rysunek N

11. Opróżnić i wyczyścić zbiornik brudnej wody (patrz rozdział *Czyszczenie zbiornika brudnej wody*).

12. Nacisnąć przyciski zwalniające filtry włosów. Filtry włosów odpinają się.

13. Wyjąć i wyczyścić filtry włosów (patrz rozdział *Czyszczenie filtra włosów*).

Rysunek S

14. Wyjąć i wyczyścić wałki (patrz rozdział *Mycie wałków*).

Rysunek T

15. Jeśli w zbiorniku świeżej wody jest jeszcze woda, wyjąć i opróżnić zbiornik świeżej wody.

Czyszczenie zbiornika brudnej wody

UWAGA

Uporczywe zabrudzenia

Uporczywe zabrudzenia mogą trwale uszkodzić urządzenie.

Regularnie czyścić zbiornik brudnej wody.

Informacje na temat wskazania zbiornika brudnej wody i sposób postępowania podczas wyjmowania zbiornika brudnej wody, patrz rozdział *Opróżnianie zbiornika brudnej wody i wlewanie płynu czyszczącego*.

1. Zdjąć pokrywę ze zbiornika brudnej wody.
2. Umyć zbiornik brudnej wody i pokrywę w czystej wodzie.

Rysunek U

3. Alternatywnie można umyć zbiornik brudnej wody w zmywarce.

Wskazówka

Wskutek mycia w zmywarce gumowana część pokrywy zbiornika brudnej wody może stać się klejąca. Nie ma to negatywnego wpływu na szczelność.

Mycie wałków

UWAGA

Pozostałości środka czyszczącego w wałkach

Spienienie

Po każdym użyciu umyć wałki pod bieżącą wodą lub uprać je w pralce.

UWAGA

Uszkodzenie spowodowane czyszczeniem wałków z użyciem środka zmiękczonego lub suszarki

Uszkodzenie mikrowłóki

W przypadku prania w pralce nie stosować środków zmiękcżających.

Nie wkładać wałków do suszarki.

UWAGA

Szkody materialne spowodowane przez niezamocowane wałki

Pralka może ulec uszkodzeniu.

Umieścić wałki w worku do prania i załadować pralkę dodatkowym praniem.

1. Nacisnąć włącznik/wyłącznik. Urządzenie wyłącza się.
2. Zamocować głowicę czyszczącą nogą i przesunąć uchwyt do przodu. Urządzenie stoi samodzielnie.

Rysunek M

3. Umieścić urządzenie w stacji dokującej i czyszczącej.

Rysunek Y

4. Wykręcić wałki czyszczące z uchwytu.

Rysunek T

5. Wyczyścić wałki czyszczące pod bieżącą wodą lub wyprać je w pralce w temperaturze maks. 60°C.

Rysunek V

6. Oczyszczyć napęd wałków wilgotną szmatką.

7. W celu wysuszenia należy umieścić mokre rolki na wypustkach stacji dokującej i czyszczącej.

Rysunek AB

8. Przechowywać urządzenie w suchych pomieszczeniach.

Rysunek AD

Czyszczenie filtra włosów

UWAGA

Uporczywe zabrudzenia

Uporczywe zabrudzenia mogą trwale uszkodzić urządzenie.

Zaleca się całkowite wyczyszczenie urządzenia po każdym użyciu.

UWAGA

Uporczywe zabrudzenia

Uporczywe zabrudzenia mogą trwale uszkodzić urządzenie.

Oba filtry włosów należy regularnie czyścić za pomocą szczotki czyszczącej.

UWAGA

Uszkodzenia spowodowane czyszczeniem filtrów włosów w zmywarce

Wskutek płukania krawędź zgarniająca może się wykrzywić, a w konsekwencji nie uciskać prawidłowo wałków. Pogarsza to rezultat czyszczenia.

Nie czyścić filtrów włosów w zmywarce, ale pod bieżącą wodą.

1. Nacisnąć włącznik/wyłącznik. Urządzenie wyłącza się.
2. Zamocować głowicę czyszczącą nogą i przesunąć uchwyt do przodu. Urządzenie stoi samodzielnie.

Rysunek M

- Umieścić urządzenie w stacji dokującej i czyszczącej.

Rysunek Y

- Naciśnąć przyciski zwalnijące filtry włosów.

Rysunek S

Filtry włosów odpinają się i można je wyjąć.

- Umyć oba filtry włosów pod bieżącą wodą.
- Usunąć uporczywe zabrudzenia, np. w komorze filtra, za pomocą szczotki do czyszczenia.

Rysunek X

Rysunek W

- Włożyć filtry włosów do głowicy czyszczącej i zablokować je. Filtry włosów muszą być mocno osadzone w urządzeniu.

Rysunek AC

Środki czyszczące i pielęgnacyjne

UWAGA

Stosowanie nieodpowiednich środków czyszczących i pielęgnujących

Stosowanie nieodpowiednich środków czyszczących i pielęgnujących może uszkodzić urządzenie i doprowadzić do wyłączenia świadczeń gwarancyjnych. Stosować tylko środki czyszczące KÄRCHER.

Zwrócić uwagę na prawidłowe dozowanie.

Wskazówka

W razie potrzeby do czyszczenia podłóg używać środków czyszczących lub pielęgnujących KÄRCHER.

- Podczas dozowania środków do czyszczenia lub pielęgnacji należy zwrócić uwagę na specyfikację producenta.
- Aby uniknąć tworzenia się piany, najpierw napełnić zbiornik świeżej wody wodą, a następnie środkami do czyszczenia lub pielęgnacji.
- Aby uniknąć przelania, podczas napełniania wodą należy pozostawić miejsce na środki do czyszczenia lub pielęgnacji. W tym celu należy zwrócić uwagę na oznaczenie MAX na zbiorniku świeżej wody.

Usuwanie usterek

Usterki mają często proste przyczyny, które można usunąć samodzielnie, korzystając z poniższego przeglądu. W razie wątpliwości lub wystąpienia usterek innych niż wymienione należy skontaktować się z autoryzowanym serwisem.

Urządzenie nie działa

Zestawy akumulatorów nie są prawidłowo osadzone w urządzeniu.

- Wsunąć zestaw akumulatorów w gniazdo w urządzeniu do momentu jego wyraźnego zablokowania. Poziom naładowania zestawu akumulatorów jest zbyt niski.

- Naładować zestawu akumulatorów, patrz rozdział *Ładowanie zestawu akumulatorów*.

Zestaw akumulatorów lub ładowarka są uszkodzone.

- Wymienić zestaw akumulatorów lub ładowarkę, patrz rozdział *Zastosowanie zgodne z przeznaczeniem*.

Wskaźnik LED usterki (wskazanie na wyświetlaczu „Akumulator”) miga przy włączeniu urządzenia i urządzenie nie włącza się

Zestaw akumulatorów rozładował się.

- Naładować zestawu akumulatorów, patrz rozdział *Ładowanie zestawu akumulatorów*.

Wskazanie błędu LED (wskazanie na wyświetlaczu „Akumulator”) miga podczas eksploatacji

Urządzenie przegrzewa się podczas eksploatacji (np. przy wysokich temperaturach otoczenia).

- Przerwać eksploatację i pozostawić urządzenie do ostygnięcia.

- Jeśli urządzenie wyłączy się, pozostawić je do ostygnięcia.

Urządzenie można włączyć ponownie dopiero wtedy, gdy odpowiednio ostygnie.

Wskazanie na wyświetlaczu zaświeca się wielokrotnie od góry do dołu

Urządzenie znajduje się w 90-sekundowym cyklu płukania w celu oczyszczenia głowicy czyszczącej

- Odczekać ok. 90 sekund. Następnie proces płukania zostaje zakończony i wskazanie już się nie świeci (patrz rozdział *Czyszczenie głowicy czyszczącej przez płukanie*).

Urządzenie nie zbiera brudu

Brak wody w zbiorniku świeżej wody. Świeci się wskazanie „MIN MAX” (czerwone).

- Włączyć wodę do zbiornika świeżej wody, patrz rozdział *Opróżnianie zbiornika brudnej wody i wlewanie płynu czyszczącego*.

Zbiornik świeżej wody nie jest prawidłowo umieszczony w urządzeniu.

- Włożyć zbiornik świeżej wody tak, aby był mocno osadzony w urządzeniu.

Brak zbiornika brudnej wody lub nie jest on prawidłowo umieszczony w urządzeniu.

- Włożyć zbiornik brudnej wody do urządzenia tak, aby słyszalnie zatrasnął się.

Brak filtrów włosów lub nie są one prawidłowo osadzone w urządzeniu.

- Włożyć prawidłowo filtry włosów do urządzenia.

Brak wałków lub nie są one prawidłowo osadzone w urządzeniu.

- Włożyć wałki lub wkręcić wałki do oporu na uchwyt wałków.

Wałki są brudne lub zużyte.

- Wyczyścić wałki (patrz rozdział *Mycie wałków*) lub wymienić je.

Wałki są zbyt suche

Wałki nie są dostatecznie nawilżone.

- Zwilżyć wałki, patrz rozdział *Rozpoczęcie pracy*.
- Zmoczyć wałki pod kranem, wykręcić je i włożyć do urządzenia.

Wałki wykręcają się z uchwytu wałków i nie zaczynają się obracać

Po naciśnięciu włącznika/wyłącznika ruch wycierania rozpoczyna się bezpośrednio do przodu lub do tyłu.

- Po naciśnięciu włącznika/wyłącznika należy poczekać, aż wałki zaczną się obracać i dopiero wtedy rozpocząć ruch wycierania do przodu lub do tyłu.

Niezdawalający efekt mycia podłogi

Wałki czyszczące nie zostały umyte przed pierwszym użyciem.

- Wyprać wałki w palce w temperaturze 60°C. Wskazówki patrz rozdział *Ogólne informacje dotyczące obsługi*.

Wałki są zabrudzone.

- Wyczyścić wałki, patrz rozdział *Mycie wałków*.

Wałki nie są dostatecznie nawilżone.

- Zwilżyć wałki, patrz rozdział *Rozpoczęcie pracy*.

Użyto niewłaściwego środka czyszczącego lub dawki.

- Stosować tylko środek czyszczący KÄRCHER i zwrócić uwagę na prawidłowe dozowanie.

Na podłodze znajdują się pozostałości innych środków czyszczących.

- Dokładnie umyć wałki wodą z pozostałości środków czyszczących.

- Kilkakrotnie umyć podłogę urządzeniem z czystymi wałkami bez środka czyszczącego.

Resztki środka czyszczącego z podłogi zostaną usunięte.

Wchłanianie wody nie jest optymalne

Filtry włosów nie są prawidłowo osadzone w urządzeniu.

- Filtry włosów włożyć prawidłowo do urządzenia.

Wałki są zużyte.

- Wymienić wałki.

Urządzenie pozostawia za sobą brudną wodę

Zbiornik brudnej wody jest pełny.

- Natychmiast opróżnić zbiornik brudnej wody, patrz rozdział *Opróżnianie zbiornika brudnej wody i wlewanie płynu czyszczącego*.

Zbiornik brudnej wody nie jest prawidłowo osadzony w urządzeniu.

- Włożyć zbiornik brudnej wody do urządzenia tak, aby słyszalnie zatrzasnął się. Zbiornik brudnej wody musi być mocno osadzony w urządzeniu.

Filtry włosów nie są prawidłowo osadzone w urządzeniu

- Włożyć prawidłowo filtry włosów do urządzenia.

Zbiornik brudnej wody jest uszkodzony.

- Skontaktować się z autoryzowanym serwisem.

Podczas używania urządzenia zaczeplia się w szczelinach

Wypustki na spodzie zbiornika brudnej wody są uszkodzone lub zużyte.

- Skontaktować się z autoryzowanym serwisem.

Dane techniczne

FC 4-4

Przyłącze elektryczne

Napięcie	V	7,2 - 7,4
Stopień ochrony		IPX4
Klasa ochrony urządzenia		III
Moc znamionowa urządzenia	W	30
Napięcie znamionowe akumulatorów	V	2x 3,6 - 3,7
Max. czas pracy z całkowicie naładowanymi akumulatorami (2x 2,5 Ah)	min	30

Ilość napełnienia

Pojemność zbiornika czystej wody	ml	400
Pojemność zbiornika brudnej wody	ml	200

Wymiary i masa

Ciężar (bez akcesoriów i cieczy używanych do czyszczenia)	kg	3,5
Długość	mm	240
Szerokość	mm	310
Wysokość	mm	1170

Zmiany techniczne zastrzeżone.

Tartalom

A rendeltetés szerű használat	114
Környezetvédelem	114
Tartozékok és pótalkatrészek	114
Szállított tartozékok	114
Garancia	114

Biztonsági tanácsok	115
A készülék szimbólumai	115
A készülék leírása	115
Szerelés	116
Üzembe helyezés	116
Üzemeltetés	116
Ápolás és karbantartás	118
Az üzemzavarok elhárítása	120
Műszaki adatok	121

A rendeltetés szerű használat

A készüléket kizárólag KÄRCHER Battery Power 4 V Systems akkumulátorral és töltővel használja.

BP 4V

A megfelelő akkumulátorok a BP 4 V szimbólummal rendelkeznek.

BC 4V

Az akkumulátorcsomagot csak az engedélyezett töltőeszközökkel töltsse.

A padló tisztítót csak magánháztartások vizálló kemény padlójának tisztításához használja.

Ne tisztítson vízre érzékeny felületeket, például kezeletlen parafa padlót (a nedvesség bejuthat, és károsíthatja a padlót).

A készülék alkalmas PVC, linóleum, csempe, kő, olajozott és viaszos parketta, laminált padló és minden vizálló padlóburkolat tisztítására.

Környezetvédelem



A csomagolóanyag újrahasznosítható. Kérjük, környezetbarát módon semmisítse meg a csomagolást.



Az elektromos és elektronikus készülékek értékes újrahasznosítható anyagokat és gyakran olyan alkatrészeket tartalmaznak, mint az elemek, akkumulátorok vagy olaj, amelyek helytelen kezelés vagy ártalmatlanítás esetén veszélyeztethetik az egészséget és a környezetet. Ezek az alkatételek azonban a készülék rendeltetés szerű üzemeléséhez szükségesek. Az ezzel a szimbólummal jelölt készülékeket nem szabad a háztartási hulladékkal együtt megsemmisíteni.

Összetevőkre vonatkozó utasítások (REACH)

Az összetevőkre vonatkozó aktuális információkat itt találja: www.kaercher.de/REACH

Tartozékok és pótalkatrészek

Csak eredeti tartozékot és eredeti pótalkatrészt alkalmazzon; ezek garantálják a készülék biztonságos és zavartalan üzemelését.

A tartozékokra és pótalkatrészekre vonatkozóan információkat itt talál: www.kaercher.com.

Szállított tartozékok

A készülékkel szállított tartozékok fel vannak tüntetve a csomagoláson. Kicsomagolásnál ellenőrizze, hogy megvan-e minden tartozék. Hiányzó tartozékok vagy szállítási sérülések esetén kérjük, értesítse a kereskedőt.

Garancia

Minden országban az illetékes értékesítőnk által biztosított garanciális feltételek érvényesek. Amennyiben a garanciaidőn belül a készüléknek hibák merülnek fel, azokat díjmentesen orvosoljuk, ha az adott hibák anyag-, illetve gyártási hibák. Garanciális esetben kér-

jük, a számlálva együtt forduljon forgalmazójához vagy a legközelebbi, arra jogosult ügyfélszolgálati irodához. (A cím a hátoldalon található)

Biztonsági tanácsok

A készülék első használata előtt olvassa el ezeket a biztonsági tanácsokat, ezt az eredeti kezelési útmutatót, az akkuegységhez mellékelt biztonsági tanácsokat, valamint az akkuegység / standard töltőkészülék mellékelt eredeti kezelési útmutatóját. Ezeknek megfelelően járjon el. Őrizze meg az említett dokumentumokat későbbi alkalmazásra vagy a következő tulajdonos számára. A használati utasításban található útmutatások mellett figyelembe kell venni a törvényhozók általános biztonsági és balesetmegelőzési előírásait is.

Veszélyfokozat

⚠ VESZÉLY

• Olyan, közvetlenül fenyegető veszély jelzése, amely súlyos sérülésekhez vagy halálhoz vezet.

⚠ FIGYELMEZTETÉS

• Olyan, esetlegesen veszélyes helyzet jelzése, amely súlyos sérülésekhez vagy halálhoz vezethet.

⚠ VIGYÁZAT

• Olyan, esetlegesen veszélyes helyzet jelzése, amely könnyebb sérülésekhez vezethet.

FIGYELEM

• Olyan, esetlegesen veszélyes helyzet jelzése, amely anyagi károkhoz vezethet.

Elektromos alkatrészek

⚠ VESZÉLY • A készüléket ne merítse vízbe.

• Soha ne érintse meg az érintkezőket vagy a vezetőket. • Az akkumulátorral rendelkező készüléket soha ne tegye ki erős napfénynek, hőforrásoknak vagy tűznek.

⚠ FIGYELMEZTETÉS • Az ápolási és karbantartási munkálatok kivételéze előtt kapcsolja ki a készüléket. • A készülék elektromos alkatrészeket tartalmaz, ezért ne tisztítsa a készüléket folyó vízzel.

⚠ VIGYÁZAT • Kizárólag az arra jogosult ügyfélszolgálattal végeztesse el a javítási munkákat. • Minden használat előtt bizonyosodjon meg a készülék és a tartozékok megfelelő állapotáról és üzembiztonságáról. A sérült készülék használata tilos.

FIGYELEM • Az akkumulátortartóba kizárólag a készülékhez tartozó KÄRCHER Battery Power 4 V Systems akkumulátort helyezze.

Biztonságos használat

⚠ VESZÉLY • Fulladásveszély! Tartsa távol a gyerekektől a csomagolást!

⚠ FIGYELMEZTETÉS • Csak rendeltetésszerűen használja a készüléket. Vegye figyelembe a helyi adottságokat, és a készülékkel való munkavégzés során ügyeljen a harmadik személyek, különösen a gyerekek biztonságára. • Veszélyes területeken (pl. töltőállomásokon) tartsa be a megfelelő biztonsági előírásokat. Soha ne üzemeltesse a készüléket robbanásveszélyes helyiségekben. • Gyermekek, és a jelen utasítást nem ismerő személyek nem üzemeltethetik ezt a készüléket. Helyi rendeletek korlátozhatják a kezelő életkorát. • Ezt a készüléket gyerekek vagy csökkent fizikai, érzékszervi vagy szellemi képességű személyek, illetve az utasításokat nem ismerő szemé-

lyek nem használhatják. • A csökkent szellemi, fizikai és érzékelő képességgel rendelkező személyek, illetve tapasztalattal és ismeretekkel nem rendelkező személyek csak megfelelő felügyelet mellett használhatják a készüléket, illetve amennyiben egy, a biztonságukért felelős személy ismertette velük a készülék biztonságos használatát és tudatában vannak a használatból eredő veszélyeknek. • A gyermekek ne játszanak a készülékkel! • Felügyelje a gyerekeket, és biztosítsa, hogy ne játszhassanak a készülékkel. • Leheléskor tartsa a készüléket gyermekektől távol. • Gyermekek csak felügyelet mellett végezhetnek tisztítást, illetve végezhetnek el a használat általi karbantartást. • Tartsa a testrészeit (például ujjait, haját) távol a forgó tisztítóhengertől. • Sérülésveszély hegyes tárgyak (például szilánkok) miatt. Védje a kezét a padlófej tisztítása közben.

⚠ VIGYÁZAT • Ne használja a készüléket, ha korábban leesett, láthatóan károsodott vagy az egyes elemek kilazultak. • A készüléket mindig a leírásnak ill. ábrának megfelelően üzemeltesse és tárolja. • A készülék leesése balesetet vagy sérülést okozhat. Minden, a készülékkel vagy a készüléken végzett tevékenység előtt stabil helyzetbe kell állni. • Soha ne hagyja felügyelet nélkül a készüléket, ha az használatban van.

FIGYELEM • Készülékkárosodás. Soha ne töltson oldószert, oldószertartalmú folyadékokat vagy higítatlan savat (pl. tisztítószert, benzint, festék hígítót és acetont) a víztartályba. • Csak akkor kapcsolja be a készüléket, ha az friss víz tartály és a szennyvíztartály be van helyezve. • Ne szivjon fel a készülékkel éles vagy nagy tárgyakat, például szilánkok, kavicsok vagy játékalkatrészek. • A friss víz tartályba ne töltson ecetsavat, vízkömentesítőt, illóolajokat vagy hasonló anyagokat. Ügyeljen arra is, hogy ne szívja fel ezeket az anyagokat a készülékkel. • A készüléket csak vízálló bevonatú kemény padlókon használja, például lakkozott parkettán, zománcozott csempén vagy linóleumon. • Ne használja a készüléket szőnyegek vagy padlószőnyegek tisztítására. • Ne használja a készüléket a konvektorfejtő rendszerek padlórácsán. A készülék nem képes elnyelni a kiszabaduló vizet, ha azt átvezetik a rácson. • Hosszú munkaszünetek esetén és minden használat után használja a főkapcsolót/készülékkapcsolót és kapcsolja ki a készüléket. • 0 °C alatt ne üzemeltesse a készüléket. • Óvja a készüléket az esőtől. Ne tárolja a készüléket külső térben.

A készülék szimbólumai



⚠ VESZÉLY

Áramütésveszély

A készülék elektromos alkatrészekkel rendelkezik.

A készülék tisztítása folyó víz alatt tilos. A készüléket ne merítse vízbe.

A készülék leírása

A használati utasításban a maximális felszereltséget ismertettük. Modelltől függően a szállított tartozékoknál különbségek figyelhetők meg (lásd a csomagolást).

Lásd az ábrákat tartalmazó oldalon.

Ábra A

- ① BE-/KI-kapcsoló
- ② Billentyű a tisztítási szint beállításához
Átkapcsolás az 1. és a 2. tisztítási szint között

- ③ Kijelző: „2. tisztítási szint”
Megnövekedett hengerfordulatszám és vízmennyiség
- ④ Kijelző: „1. tisztítási szint”
Normál hengerfordulatszám és vízmennyiség
- ⑤ A „MIN MAX” (piros) jelzés
A frissvíztartály üres
A szennyvíztartály megtelt
- ⑥ Az „Akkumulátor” (zöld) jelzés
Az akkumulátor üzemidejének jelzése
- ⑦ Fali siklást akadályozó markolat
- ⑧ Kézi fogantyú
- ⑨ Frissvíz-tartály
- ⑩ Akkumulátorok (KÄRCHER Battery Power 4 V)
- ⑪ Duo gyorsöltő (KÄRCHER Battery Power 4 V)
- ⑫ Akkumulátorhasználat
- ⑬ Kivehető hajszűrő
- ⑭ Padlófej
- ⑮ Hajszűrő reteszelés feloldó billentyűje
- ⑯ A fogantyú kioldógombja
- ⑰ A szennyvíztartály nyelve
- ⑱ Szennyvíztartály
- ⑲ Univerzális tisztítóhengerek
- ⑳ * Kőpadló tisztítóhengerek
- ㉑ Tisztítókefe
- ㉒ RM 536 (30 ml) tisztítószер
- ㉓ * RM 536 (500 ml) tisztítószер
- ㉔ * RM 537 (30 ml) tisztítószер
- ㉕ Parkoló- és takarítóállomás
- ㉖ Emelés a hengerek tárolásához

* opcionális

Szerelés

A fogantyú felszerelése

1. Tartsa szilárdan az alapkészüléket.
2. Tolja a fogantyút kattánásig az alapkészülékbe. A fogantyúnak szilárdan kell az eszközben lennie.

Ábra B

Üzembe helyezés

Az akkumulátor töltése

1. Töltse fel az akkumulátort (lásd az akkumulátor és a töltő üzemeltetési és biztonsági utasításait).

Ábra C

Az akkuegységek behelyezése

1. Az akkumulátort nyomja a készülék akkumulátortartójába, míg hallhatóan rögzül.

Ábra D

Helyezze be a szennyvíztartályt

1. Helyezze a szennyvíztartályt a padlóra.

2. Helyezze a készüléket a szennyvíztartályra és nyomja lefelé, míg a szennyvíztartály hallhatóan rögzül.

Ábra E

A szennyvíztartálynak szilárdan kell az eszközben lennie.

Hengerek felszerelése

1. Fordítsa a tisztítóhengereket ütközésig a hengertartóra.
- Ábra F**
2. Bizonyosodjon meg arról, hogy a henger belsejének és a készülék hengertartójának színei egymáshoz illeszkednek (pl. kék a kékhez).
 3. A telepítés után bizonyosodjon meg a tisztítóhengerek megfelelő rögzítéséről.

A frissvíztartály feltöltése

1. Fogja meg a friss víz tartályt az oldalsó fogantyú vállúknál, és vegye ki a készülékből.
 2. Nyissa ki és fordítsa el oldalra a tartályzárát.
- Ábra G**
3. A frissvíztartályt tölts fel hideg vagy langyos frissvízzel.
 4. Ha szükséges, tegyen KÄRCHER tisztító- és ápolószereket a friss víz tartályba.

FIGYELEM

Tisztító- vagy ápolószerek túladagolása vagy aludagolása

Rossz tisztítási eredményekhez vezethet.

Vegye figyelembe a tisztító- vagy ápolási termékek ajánlott adagolását.

5. Zárja le a tank zárósapkáját.
6. Helyezze be a friss víz tartályt a készülékbe.

Ábra H

A friss víz tartálynak szilárdan kell az eszközben lennie.

Üzemeltetés

Általános kezelés útmutató

FIGYELEM

Nedvesség

Az érzékeny padlók anyagának károsodása

A készülék használata előtt ellenőrizze a padló vízállóságát egy kevésbé feltűnő helyen.

Ne tisztítson vízre érzékeny felületeket, például kezeletlen parafa padlót (a nedvesség bejuthat, és károsíthatja a padlót).

FIGYELEM

Anyagi károk

A készülék anyagának károsodása hegyes, nagy méretű, terjedelmes tárgyak miatt.

A készüléket tilos durva szennyeződésekben és tárgyakon tárolni és használni, mivel az alkatrészek beragadhatnak a szennyvíztartály alá, és karcolásokat okozhatnak a padlón és a tartályon.

A munka megkezdése és a készülék tárolása előtt távolítsa el a padlóról az olyan tárgyakat, mint pl. szilánkok, kavicsok, csavarok vagy játékdarabok.

Ábra AF

Megjegyzés

- Mielőtt a készüléket olyan érzékeny felületeken használja, mint a fafelületek vagy a finom kőfelületek, próbálja ki a készüléket egy észrevehetetlen felületen, az esetleges csíkok kialakulásának elkerülése céljából.

- Ne maradjon tartósan egy helyen, inkább folyamatosan mozogjon.
- Figyeljen a padlóburkolat gyártójának használati útmutatójára is.

Megjegyzés

Az ajtó irányában, hátramenetben dolgozzon, hogy ne maradjon lábnyom a frissen megtisztított padlón.

Ábra AG

- A padló tisztítását úgy végezze, hogy a készüléket oda-vissza mozgatja a porszívózáshoz hasonló sebességgel.

Megjegyzés

Az optimális tisztítási eredmény elérése érdekében az első használat előtt 60 ° C-on mossa ki a hengereket mosógépben.

FIGYELEM

Anyagi károk laza hengerek miatt

A mosógép megsérülhet.

Helyezze a görgőket egy mosóhálóba és helyezzen további ruhákat a mosógépbe.

FIGYELEM

A hengerek öblítőszerezrel vagy szárítógéppel történő tisztítása által okozott károk

A mikroszálak károsodása

A mosógépben történő tisztításhoz ne használjon öblítőszeret.

Ne tegye a hengereket a szárítóba.

Kezdje meg a munkát.

FIGYELEM

Nem ellenőrzött mozgás

Készülék- és anyagi károk

Amint a készüléket bekapcsolják, a tisztítóhengerek elkezdnek forogni.

Tartsa a kézi fogantyút úgy, hogy a készülék önmagától ne tudjon elmozdulni.

⚠ VIGYÁZAT

Sérülésveszély

Amint a készüléket bekapcsolják, a tisztítóhengerek elkezdnek forogni. Az ellenőrzetlen elmozdulás előre sérülést okozhat.

Tartsa a kézi fogantyút úgy, hogy a készülék önmagától ne tudjon elmozdulni.

FIGYELEM

Nem használt friss vagy szennyvíztartály

Anyagi károk

A tisztítási munkák megkezdése előtt ellenőrizze, hogy a friss víz tartály tele van-e vízzel és hogy a szennyvíztartály be van-e helyezve a készülékbe.

1. Nyomja meg a BE/KI kapcsolót.

Ábra I

A készülék bekapcsol.

Normál hengerfordulatszám és a vízmennyiség mellett világít az 1. tisztítási szint kijelző.

2. Várja meg a hengerek forgását.

3. A tisztítási szintet beállító billentyűvel kapcsolja a készüléket a 2. tisztítási szintre.

Ábra J

A henger fordulatszáma és a víz mennyisége növekszik.

A 2. tisztítási szintű kijelző kigyullad.

4. Mozgassa a készüléket oda-vissza, amíg a hengerek megfelelően nedvesek nem lesznek.

Megjegyzés

Az 1. vagy 2. tisztítási szint beállítása a tisztítandó felületről (pl. fa vagy kőpadló) függ.

Az első üzembe helyezéskor a készülék az 1. tisztítási szintre van állítva.

A munka megszakítása, illetve a készülék újraüzembe helyezése után mindig a legutóljára használt tisztítási szint-beállítás aktiválódik.

Az akkumulátor üzemideje

Az „Akkumulátor” kijelző mutatja az akkumulátor működési idejét:

- 3 LED világít - 70% - 100% töltési szint
- 2 LED világít - 40% - 70% töltési szint
- 1 LED világít - 20% - 40% töltési szint

Ábra L

A hengerek start-stop mozgása és az optikai jelek lemeztöltött akkumulátorra figyelmeztetnek.

- Kb. 5 perccel az akkumulátor lemerülése előtt a legelső LED villog, és a hengerek háromszor forognak egy gyors start-stop mozgás formájában.
- Az akkumulátor lemerülése után a készülék kikapcsol és a legelső LED-ek 30 másodpercig villognak.

A szennyvíztartály ürítése és a tisztítószerez feltöltése

1. Nyomja meg a BE/KI kapcsolót. A készülék kikapcsol.
2. Rögzítse a padlófejet a lábbal és nyomja előre a fogantyút. A készülék magától áll.

Ábra M

3. A szennyvíztartály meglazítása: helyezze lábát a szennyvíztartály nyelvére és tolja előre a fogantyút.

Ábra N

A szennyvíztartály leválik a készülékről.

4. Ürítéskor a szennyvíztartályt ne a felső fedeleknél fogva, hanem mindkét kezével vízszintesen szállítsa.
5. Ürítse ki a szennyvíztartályt a nyílásokon keresztül. Beragadt szennyeződés esetén emelje le a szennyvíztartály fedelét, és a szennyvíztartályt öblítse friss vízzel.

Ábra O

6. Telepítse a szennyvíztartályt (lásd a *Helyezze be a szennyvíztartályt* című fejezetet).

- Ha a frissvíztartály üres, a „MIN MAX” jelzés (piros) világít.

Ábra K

7. Töltse fel a frissvíztartályt (lásd a *A frissvíztartály feltöltése* című fejezetet).

FIGYELM

Szivárgó víz miatti veszély

Rongálódásveszély

A szennyvíztartályt ürítse a frissvíztartály minden kiürítése után és mielőtt feltöltene a frissvíztartályt, hogy elkerülje a szennyvíztartály túlcserélését.

Az üzemeltetés megszakítása

FIGYELEM

Nedves hengerek

Az érzékeny padlók nedvesség miatti károsodása

Hosszabb munkaszünetek esetén helyezze a készüléket a parkoló- és tisztítóállomásra, hogy elkerülje az érzékeny padlók nedves görgők miatti sérülését.

1. Nyomja meg a BE/KI kapcsolót. A készülék kikapcsol.
2. Rögzítse a padlófejet a lábbal és nyomja előre a fogantyút. A készülék magától áll.

Ábra M

3. Helyezze a készüléket a parkoló- és tisztítóállomásra.

Az üzemeltetés befejezése

1. Nyomja meg a BE/KI kapcsolót.
A készülék kikapcsol.
2. Rögzítse a padlófejet a lábbal és nyomja előre a fogantyút.
A készülék magától áll.

Ábra M

3. Helyezze a készüléket a parkoló- és tisztítóállomásra.

Ábra Y

FIGYELEM

Beragadt szennyeződés

A beragadt szennyeződés hosszabb távon károsíthatja a készüléket.

A készüléket minden használat után javasolt teljesen ki-tisztítani.

4. Tisztítsa meg a készüléket (lásd a *A padlófej tisztítása öblítéssel* című fejezetet).

A készülék tárolása

FIGYELEM

Folyadék / nedves szennyeződés

Ha a készülékben tárolás közben folyadék / nedves szennyeződés marad, akkor kellemetlen szagok keletkezhetnek.

A készülék tárolásakor ürítse ki teljesen a frissvíz- és a szennyvíztartályt.

A tisztító kefével távolítsa el a haját és a szennyrészecskéket a padlófejfedél hajszűrőjéből.

A megtisztított görgőket hagyja levegőn száradni, pl. a parkolóállomás magaslatain. A nedves hengereket ne zárja zárt szekrényben.

1. A készülékbe történő telepítés előtt hagyja az üres szennyvíztartályt megszáradni.
 2. Helyezze a készüléket a parkoló- és tisztítóállomásra.
- Ábra Z**
3. Nyomja meg a kioldó fogantyút.
 4. A fogantyút húzza felfelé.
 5. A kézi fogantyút a füllel akassza be a készülékbe.

Ábra AA

6. Szárításhoz helyezze a nedves görgőket a parkoló- és tisztítóállomás magasságába.

Ábra AB

7. Távolítsa el az akkumulátort (lásd az *Az akkumulátor eltávolítása* című fejezetet).
8. Töltse fel az akkumulátort, lásd az akkumulátor és a töltő üzemeltetési és biztonsági utasításait.
9. A készüléket száraz helyiségben tárolja.

Ábra AD

Az akkumulátor eltávolítása

Megjegyzés

Hosszabb munkamegszakítás esetén távolítsa el az akkumulátort a készülékből és biztosítsa illetéktelen használat ellen.

1. Nyomja meg a BE/KI kapcsolót.
A készülék kikapcsol.
2. Nyomja meg az akkumulátorkioldó gombot és emelje ki az akkumulátort az akkumulátortartóból.

Ábra AE

Ápolás és karbantartás

Általános megjegyzések

△ FIGYELMEZTETÉS

Veszély véletlenül elinduló készülék miatt

Sérülésveszély

A készülékkel kapcsolatos bármilyen munkát kivitelezése előtt távolítsa el az akkumulátort.

A padlófej tisztítása öblítéssel

FIGYELEM

Szennyeződés vagy tisztítószer maradványok

A szennyvíztartályt és a hajszűrőt rendszeresen tisztítani kell, hogy a tartályban vagy a hajszűrőkben ne gyűljön össze szennyeződés. Ha a készüléket nem tisztítják meg használat után, a szennyrészecskék eltömíthetik a hajszűrőket és a réseket. Ezenkívül a szennyeződések és a baktériumok felhalmozódása kellemetlen szagokat okozhat a készülékben.

A munkálatok kivitelezését követően helyezze a készüléket a parkoló- és tisztítóállomásra és indítsa el az öblítést.

A padlófejet tisztítsa kizárólag a parkoló- és tisztítóállomásban az automatikus öblítéssel; víz külön adagolása az állomásba tilos. Ügyeljen arra, hogy a szennyvíztartály fel legyen szerelve.

Ne tartsa a padlófej alját víz alá.

1. Nyomja meg a BE/KI kapcsolót.
A készülék kikapcsol.
2. Rögzítse a padlófejet a lábbal és nyomja előre a fogantyút.
A készülék magától áll.

Ábra M

3. A szennyvíztartály meglazítása: helyezze lábát a szennyvíztartály nyelvére és tolja előre a fogantyút.

Ábra N

4. Ürítse ki, majd telepítse vissza a szennyvíztartályt, míg a helyére kattán (lásd a *A szennyvíztartály ürítése és a tisztítószer feltöltése* című fejezetet).
5. Az üres szennyvíztartállyal rendelkező készüléket helyezze a parkoló- és tisztítóállomásra.
6. Töltse fel a frissvíztartályt 100 ml frissvízzel, tisztító- vagy ápolószerek nélkül, a matricán lévő jelzésig (lásd a *Frissvíztartály feltöltése* című fejezetet).

Ábra P

Megjegyzés

Az öblítési folyamat során tisztítószer hozzáadása nem szükséges.

7. 3 másodpercig tartsa lenyomva egyidejűleg a BE/KI kapcsolót és a tisztítási szint beállítására szolgáló billentyűt.

Ábra Q

8. A kijelző jelzőfényei felülről lefelé haladva ismét ki-gyulladnak.
Az öblítés megkezdődik és kb. 90 percet igényel.

Ábra R

Megjegyzés

Az öblítési folyamat kezdetén a víz kb. 45 másodpercig folyik a friss víz tartályból a hengerekre. Ez idő alatt a készülék csendes. Csak az öblítési folyamat végén kezdenek a hengerek kb. 30 másodpercig forogni.

9. Az öblítés befejezése után a „MIN MAX” jelzés (piros) 10 másodpercig villag.

Ábra K

10. A szennyvíztartály meglazítása: helyezze lábát a szennyvíztartály nyelvére és tolja előre a fogantyút.

Ábra N

11. Ürítse ki és tisztítsa meg a szennyvíztartályt (lásd a *Tisztítsa meg a szennyvíztartályt* című fejezetet).
12. Nyomja meg a hajszűrő kioldógombjait.
A hajszűrők lekapcsolódnak.
13. Távolítsa el és tisztítsa meg a hajszűrőket (lásd a *A hajszűrő tisztítása* című fejezetet).
Ábra S
14. Távolítsa el és tisztítsa meg a hengereket (lásd a *A hengerek tisztítása* című fejezetet).
Ábra T
15. Ha még mindig van víz a friss víz tartályban, vegye ki és ürítse ki a friss víz tartályt.

Tisztítsa meg a szennyvíztartályt

FIGYELEM

Beragadt szennyeződés

A beragadt szennyeződés hosszabb távon károsíthatja a készüléket.

Rendszeresen tisztítsa meg a szennyvíztartályt.

A szennyvíztartály kijelzőjével és a szennyvíztartályra vonatkozó eljárással kapcsolatos információkat a *A szennyvíztartály ürítése és a tisztítószer feltöltése*.

1. Távolítsa el a szennyvíztartály fedelét.
2. Tisztítsa meg a szennyvíztartályt és a fedelet friss vízzel.

Ábra U

3. Alternatív megoldásként a szennyvíztartály mosogatógépben is tisztítható.

Megjegyzés

A mosogatógépben történő tisztítás után a szennyvíztartály tartály fedelén lévő gumibevonat ragadóssá válhat. A tömítettséget azonban ez nem befolyásolja.

A hengerek tisztítása

FIGYELEM

tisztítószer maradványok a hengerekben

Habképződés

Minden használat után mossa le a hengereket folyó víz alatt, vagy tisztítsa meg őket mosógépben.

FIGYELEM

A hengerek öblítőszerrel vagy szárítógéppel történő tisztítása által okozott kár

A mikroszálak károsodása

A mosógépben történő tisztításhoz ne használjon öblítőszer.

Ne tegye a hengereket a szárítóba.

FIGYELEM

Anyagi károk laza hengerek miatt

A mosógép megsérülhet.

Helyezze a görgőket egy mosóhálóba és helyezzen további ruhákat a mosógépbe.

1. Nyomja meg a BE/KI kapcsolót.
A készülék kikapcsol.
2. Rögzítse a padlófejet a lábbal és nyomja előre a fogahtyút.
A készülék magától áll.
Ábra M
3. Helyezze a készüléket a parkoló- és tisztítóállomásra.
Ábra Y
4. Csavarja le a süllyesztett markolat tisztítóhengereit.
Ábra T
5. Tisztítsa meg a tisztítóhengereket folyó víz alatt vagy mosógépben, max. 60°C-on és tisztítószer nélkül.

Ábra V

6. Tisztítsa meg a hengermeghajtót nedves ruhadarral.
7. Szárításhoz helyezze a nedves görgőket a parkoló- és tisztítóállomás magasságába.
Ábra AB
8. A készüléket száraz helyiségben tárolja.
Ábra AD

A hajszűrő tisztítása

FIGYELEM

Beragadt szennyeződés

A beragadt szennyeződés hosszabb távon károsíthatja a készüléket.

A készüléket minden használat után javasolt teljesen ki-tisztítani.

FIGYELEM

Beragadt szennyeződés

A beragadt szennyeződés hosszabb távon károsíthatja a készüléket.

A tisztító kefe segítségével rendszeresen tisztítsa meg a két hajszűrőt.

FIGYELEM

A hajszűrők mosogatógépben történő tisztításával okozott kár

Az öblítési folyamat eredményeként a kaparó éle meghúzódhat, így már nem nyomódik megfelelően a hengerekre. Ez rontja a tisztítási eredményt.

A hajszűrőket ne mosogatógépben, hanem folyó víz alatt tisztítsa.

1. Nyomja meg a BE/KI kapcsolót.
A készülék kikapcsol.
2. Rögzítse a padlófejet a lábbal és nyomja előre a fogahtyút.
A készülék magától áll.
Ábra M
3. Helyezze a készüléket a parkoló- és tisztítóállomásra.
Ábra Y
4. Nyomja meg a hajszűrő kioldógombjait.
Ábra S
A hajszűrők lekapcsolódnak és eltávolíthatók.
5. Rendszeresen tisztítsa meg a hajszűrőket folyó víz alatt.
6. Távolítsa el a tisztító kefével pl. a szűrőfésűbe beragadt szennyeződést.
Ábra X
Ábra W
7. Helyezze be a hajszűrőt a padlófejbe, és pattintsa a helyére. A két hajszűrőnek szilárdan kell a készülékben lennie.
Ábra AC

Tisztító- és ápolószerek

FIGYELEM

Nem megfelelő tisztító- és ápolószerek használata

Nem megfelelő tisztító- és ápolószerek használata károsíthatja a készüléket, és a garancia kizárásához vezethet.

Csak KÄRCHER tisztítószereket használjon.

Ügyeljen a helyes adagolásra.

Megjegyzés

A padló tisztításához igény szerint használjon KÄRCHER tisztító- vagy ápolási termékeket.

- A tisztító- és ápolószerek adagolásakor ügyeljen a gyártó mennyiségadataira.

- A habképződés elkerülése érdekében a friss víz tartályt először vízzel, majd tisztító- vagy ápolószerekkel töltsse fel.
- A túlcserélés elkerülése érdekében hagyjon helyet a tisztító- vagy ápolási termékek számára a víz feltöltésekor. Figyeljen a frissvíztartályon lévő Max felülésre.

Az üzemzavarok elhárítása

Az üzemzavarok gyakran egyszerű okokra vezethetők vissza, amelyeket az alábbi áttekintés segítségével a kezelő maga is könnyen elháríthat. Késtség esetén vagy az itt meg nem nevezett üzemzavarok esetén, kérjük, forduljon a felhatalmazott ügyfélszolgálatához.

A készülék nem működik

Az akkumulátor nincs megfelelően telepítve a készülékbe.

- Az akkumulátort nyomja és rögzítse a készülék akkumulátortartójába.

Az akkumulátor töltöttségi szintje túl alacsony.

- Töltsse fel az akkumulátort, lásd az *Az akkumulátor töltése* című fejezetet.

Az akkumulátor vagy a töltő meghibásodott.

- Cserélje ki az akkumulátort vagy a töltőt, lásd a *A rendeltetészerű használat* című fejezetet.

A készülék bekapcsolásakor a LED-hibakijelzés („AKKU” kijelzés) villog, és a készülék nem indul el.

Az akkumulátor lemerült.

- Töltsse fel az akkumulátort, lásd az *Az akkumulátor töltése* című fejezetet.

Működés közben a LED hiba kijelző („AKKU” kijelzés) villog

A készülék működés közben túlmelegszik (például magas környezeti hőmérsékleten).

- Hagyja abba a készülék használatát, és hagyja, hogy a készülék lehűljön.
- Ha az eszköz kikapcsol, hagyja, hogy a készüléket lehűljön.

A készülék csak akkor kapcsolható be újra, ha megfelelő mértékben lehűlt.

A kijelző jelzőfénye fentről lefelé haladva ismét világít

A padlófej tisztításának céljából a készülék a 90 másodperces öblítési ciklusban kapcsol

- Várjon kb. 90 másodpercet. Ezt követően az öblítés befejeződik és a kijelző nem világít (lásd a *A padlófej tisztítása öblítéssel* című fejezetet).

A készülék nem szívja fel a szennyeződést

A friss víz tartályban nincs víz. A „MIN MAX” jelzés (piros) világít.

- Töltsse fel vízzel a frissvíztartályt, lásd a *A szennyvíztartály ürítése és a tisztítószert feltöltése* című fejezetet.

A friss víz tartály nincs megfelelően behelyezve a készülékbe.

- Helyezze be a friss víz tartályt úgy, hogy az szilárdan illeszkedjen a készülékbe.

Hiányzik a szennyvíztartály, vagy nem megfelelően helyezkedik el a készülékben.

- Helyezze a szennyvíztartályt a készülékbe úgy, hogy hallhatóan a helyére kattanjon.

Hiányoznak a hajszűrők, vagy nem megfelelően helyezkednek el a készülékben.

- Telepítse a hajszűrőt megfelelően a készülékbe.

A hengerek hiányoznak, vagy nem megfelelően helyezkednek el a készülékben.

- Helyezze be, illetve fordítsa útközéig a hengertartóra a hengereket.

A hengerek szennyezettek vagy kopottak.

- Tisztítsa meg vagy cserélje ki a hengereket (lásd a *A hengerek tisztítása*) című fejezetet.

A hengerek túl szárazak

A hengerek nincsenek elegendő mértékben benedvesítve.

- Nedvesítse meg a hengereket, lásd a *Kezdje meg a munkát* című fejezetet.
- Nedvesítse meg a görgőket folyó vízzel a vízcsap alatt, csavarja ki azokat és telepítse a készülékbe.

A hengerek elfordulnak a hengertartóból és a hengerek nem forognak

A BE/KI kapcsoló megnyomása után a törlési mozgás előre vagy hátra közvetlenül elkezdődik.

- Az BE/KI kapcsoló megnyomása után várja meg a hengerek elfordulását és kizárólag ezt követően indítsa el a törést előre vagy hátrafelé.

Nincs jó tisztítási eredmény

Az első használat előtt a hengerek nem lettek megtisztítva.

- A mosógépben a hengereket 60°C hőmérsékleten tisztítsa. További információért lásd az *Általános kezelés útmutató*.

A hengerek szennyezettek.

- Tisztítsa meg a hengereket, lásd a *A hengerek tisztítása*.

A hengerek nincsenek elegendő mértékben benedvesítve.

- Nedvesítse meg a hengereket, lásd a *Kezdje meg a munkát* című fejezetet.

A használt tisztítószert vagy az adagolás helytelen.

- Kizárólag KÄRCHER tisztítószert használjon, és ügyeljen a helyes adagolásra.

Idegen tisztítószerek maradvékai vannak a padlón.

- Alaposan mossa le vízzel a hengerekről a tisztítószert maradványokat.

- Többször tisztítsa meg a padlót a készülékkel és tiszta hengerekkel, tisztítószert nélkül.

Távolítsa el a padlón lévő tisztítószermaradványokat.

A vízfelvétel nem optimális

A hajszűrők nincsenek megfelelően elhelyezve a készülékben.

- Megfelelően helyezze be a hajszűrőt a készülékbe. A hengerek elhasználódtak.

- Cserélje ki a hengereket.

A készülékből szivárog a szennyvíz.

A szennyvíztartály megtelt.

- Azonnal ürítse ki a szennyvíztartályt, lásd a *A szennyvíztartály ürítése és a tisztítószert feltöltése* című fejezetet.

A szennyvíztartály nincs megfelelően behelyezve a készülékbe.

- Helyezze a szennyvíztartályt a készülékbe úgy, hogy hallhatóan a helyére kattanjon. A szennyvíztartálynak szilárdan kell az eszközben lennie.

A hajszűrők nincsenek megfelelően elhelyezve a készülékben.

- Megfelelően helyezze be a hajszűrőt a készülékbe. A szennyvíztartály megsérült.

Értesítse a hivatalos ügyfélszolgálatot.

Használat közben a készülék beakad a résekbe.

A szennyvíztartály alján lévő gombok sérültek vagy kopottak.

- Értesítse a hivatalos ügyfélszolgálatot.

Műszaki adatok

FC 4-4		
Elektromos csatlakozás		
Feszültség	V	7,2 - 7,4
Védettség		IPX4
A készülék védelmi osztálya		III
Készülék névleges teljesítmény	W	30
Névleges feszültségű akkumulátorok	V	2x 3,6 - 3,7
Maximális üzemidő idő teljesen feltöltött akkumulátorral (2x 2,5 Ah)	min	30
Töltési mennyiség		
Frissvíz-tartály úrtartalma	ml	400
Szennyvíztartály-térfogat	ml	200
Méretek és súlyok		
Súly (tartozékok és tisztító folyadék nélkül)	kg	3,5
Hosszúság	mm	240
Szélesség	mm	310
Magasság	mm	1170

A műszaki változtatások jogát fenntartjuk.

Obsah

Použití v souladu s určením	121
Ochrana životního prostředí	121
Příslušenství a náhradní díly	121
Rozsah dodávky	121
Záruka	121
Bezpečnostní pokyny	121
Symboly na přístroji	122
Popis přístroje	122
Montáž	123
Uvedení do provozu	123
Provoz	123
Péče a údržba	125
Nápověda při poruchách	126
Technické údaje	127

Použití v souladu s určením

Používejte přístroj pouze s akumulátorovými bloky a nabíječkami ze systému KÄRCHER Battery Power 4 V.

BP 4V

Vhodné akumulátorové bloky jsou označeny symbolem BP 4 V.

BC 4V

Akkumulátorový blok nabíjejte pouze schválenými nabíječkami.

Čistič podlahy používejte pouze k čištění tvrdých podlah v domácnostech a pouze na tvrdých podlahách odolných vůči vodě.

Nečistěte povrchy choulostivé na vodu, jako jsou neopracované korkové podlahy, vlhkost může proniknout dovnitř a podlahu poškodit.

Zařízení je vhodné pro čištění PVC, linolea, obkladů, kamene, naolejovaných a voskovaných parket, laminátu a všech podlahových krytin odolných proti vodě.

Ochrana životního prostředí



Obalové materiály jsou recyklovatelné. Obaly prosím likvidujte ekologickým způsobem.



Elektrické a elektronické přístroje obsahují hodnotné recyklovatelné materiály a často součástí, jako baterie, akumulátory nebo olej, které mohou při chybném zacházení nebo

likvidaci představovat potenciální nebezpečí pro lidské zdraví nebo pro životní prostředí. Pro řádný provoz přístroje jsou však tyto součásti nezbytné. Přístroje označené tímto symbolem se nesmí likvidovat s domovním odpadem.

Upozornění k obsaženým látkám (REACH)

Aktuální informace k obsaženým látkám naleznete na stránkách: www.kaercher.de/REACH

Příslušenství a náhradní díly

Používejte pouze originální příslušenství a náhradní díly, které Vám zaručují bezpečný a bezporuchový provoz přístroje.

Informace o příslušenství a náhradních dílech naleznete na stránkách www.kaercher.com.

Rozsah dodávky

Rozsah dodávky přístroje je vyobrazen na obalu. Při vybalení zkontrolujte úplnost obsahu. V případě chybějícího příslušenství nebo výskytu poškození při přepravě informujte prosím Vašeho prodejce.

Záruka

V každé zemi platí záruční podmínky vydané naší příslušnou distribuční společností. Případné závady vašeho přístroje odstraníme bezplatně během záruční lhůty, pokud jsou zaviněny vadou materiálu nebo výrobní vadou. V případě uplatnění nároků ze záruky se prosím obraťte s dokladem o koupi na svého prodejce nebo na nejbližší autorizované pracoviště zákaznického servisu.

(Adresa viz zadní stranu)

Bezpečnostní pokyny

Před prvním použitím přístroje si přečtete tyto bezpečnostní pokyny a původní návod k používání, bezpečnostní pokyny přiložené k akumulátorovému bloku a přiložený původní návod k používání pro akumulátorový blok / nabíječku. Řiďte se jimi. Uchovejte brožury pro pozdější použití nebo pro dalšího vlastníka.

Kromě pokynů v návodu k použití musíte dodržovat všeobecné zákonné bezpečnostní předpisy a předpisy pro prevenci úrazů.

Stupně nebezpečí

⚠ NEBEZPEČÍ

- *Upozornění na bezprostředně hrozící nebezpečí, které vede k těžkým úrazům nebo usmrcení.*

⚠ VAROVÁNÍ

- *Upozornění na možnou nebezpečnou situaci, která může vést k těžkým úrazům nebo usmrcení.*

⚠ UPOZORNĚNÍ

- *Upozornění na možnou nebezpečnou situaci, která může vést k lehkým úrazům.*

POZOR

- *Upozornění na možnou nebezpečnou situaci, která může vést ke vzniku věcných škod.*

Elektrické komponenty

⚠ NEBEZPEČÍ • Neponořujte přístroj do vody.

- Nikdy se nedotýkejte kontaktů nebo vedení.
- Nevystavujte přístroj s akumulátorovými bloky silnému slunečnímu záření, teplu nebo ohni.

⚠ VAROVÁNÍ • Před ošetřováním a údržbou přístroj vypněte. • Přístroj obsahuje elektrické součásti, nečistěte přístroj pod tekoucí vodou.

⚠ UPOZORNĚNÍ • Opravy nechávejte provádět výhradně v autorizovaném servisu. • Před každým použitím zkontrolujte přístroj a příslušenství s ohledem na řádný stav a provozní bezpečnost. Pokud je přístroj poškozený, nepoužívejte jej.

POZOR • Do příhrádky akumulátorového bloku nevsnujte žádné předměty, kromě akumulátorových bloků systému KÄRCHER Battery Power 4 V.

Bezpečné zacházení

⚠ NEBEZPEČÍ • Nebezpečí udušení. Obalové fólie udržujte mimo dosah dětí.

⚠ VAROVÁNÍ • Přístroj skladujte výhradně v souladu s určením. Berte v úvahu místní okolnosti a při práci s přístrojem dbejte na třetí osoby, zejména děti.

- V nebezpečných oblastech (např. na čerpacích stanicích) dodržujte příslušné bezpečnostní předpisy. Nikdy stroj neprovozujte v prostorách s nebezpečím výbuchu.
- Děti a osoby, které nejsou seznámeny s tímto návodem, nesmí tento přístroj provozovat. Místní předpisy mohou omezovat věk obsluhy přístroje.
- Přístroj není určen k tomu, aby jej používaly děti nebo osoby s omezenými tělesnými, smyslovými či duševními schopnostmi nebo osoby, jež nejsou seznámeny s těmito pokyny.
- Osoby se sníženými fyzickými, smyslovými nebo duševními schopnostmi nebo s nedostatečnými zkušenostmi a znalostmi smí používat přístroj pouze tehdy, když jsou pod odborným dohledem nebo pokud byly poučeny osobou zodpovědnou za jejich bezpečnost o bezpečném používání přístroje a rozumí rizikům, které z toho vyplývají.
- S přístrojem si nesmějí hrát děti.
- Dohlížejte na děti a zajistěte, aby si s přístrojem nehrály.
- Po ochlazení uchovávejte přístroj mimo dosah dětí.
- Děti smí provádět čištění a uživatelskou údržbu pouze pod dohledem.
- Části těla (např. prsty, vlasy) udržujte mimo dosah rotujících čisticích válečků
- Nebezpečí poranění špičatými předměty (např. třískami). Chraňte ruce při čištění podlahové hlavice.

⚠ UPOZORNĚNÍ • Nepoužívejte přístroj, pokud před tím spadl z výšky, je viditelně poškozený nebo netěsní. • Provozujte a skladujte přístroj pouze v souladu s popisem, resp. vyobrazením. • Nehody nebo poškození v důsledku převržení přístroje. Před provedením veškerých činností s přístrojem nebo na něm musíte zajistit stabilitu. • Nikdy přístroj neponechávejte bez dozoru, dokud je v provozu.

POZOR • Poškození přístroje. Do nádrže na vodu nikdy nelijte rozpouštědla, kapaliny s obsahem rozpouštědel nebo neředěné kyseliny (např. čisticí prostředky, benzin, ředidla do barev a aceton).

- Zapněte zařízení, pouze pokud je nainstalována nádrž na čistou vodu a nádrž na špinavou vodu.
- Nevysávejte přístrojem žádné ostré nebo větší předměty, jako jsou například střepy, hraty, nebo dílky hraček.
- Nádrž na čistou vodu neplňte kyselinou octovou, odstraňovačem vodního kamene nebo nádrž

na čistou vodu. Dávejte také pozor, aby tyto látky nebyly absorbovány zařízením. • Zařízení používejte pouze na tvrdých podlahách s vodotěsným nátěrem, například lakované parkety, smaltované dlaždice nebo linoleum.

- Nepoužívejte přístroj k čištění koberců a kobercových podlah.
- Nepoužívejte zařízení nad podlahovou mřížkou konvektorů. Zařízení nemůže absorbovat unikající vodu, pokud prochází přes mřížku.
- Během delších pracovních přestávek a po použití vypněte přístroj hlavním vypínačem / spínačem přístroje.
- Nikdy neprovozujte přístroj při teplotách nižších než 0 °C.
- Přístroj chraňte před deštěm. Neskladujte přístroj venku.

Symbole na přístroji



⚠ NEBEZPEČÍ

Nebezpečí úrazu elektrickým proudem

Přístroj obsahuje elektrické součástky. Přístroj nečistěte pod tekoucí vodou. Neponořujte přístroj do vody.

Popis přístroje

Tento návod k použití obsahuje popis maximálního vybavení. V závislosti na daném modelu existují rozdíly v rozsahu dodávky (viz obal).

Ilustrace viz strana s obrázky.

Ilustrace A

- ① Spínač ZAP/VYP
- ② Klávesa pro nastavení úrovně čištění
Přepínání mezi úrovněmi čištění 1 a 2
- ③ Ukazatel na displeji „úroveň čištění 2“
Zvýšená rychlost válce a množství vody
- ④ Ukazatel na displeji „úroveň čištění 1“
Normální rychlost válce a množství vody
- ⑤ Ukazatel na displeji „MIN MAX“ (červený)
Nádrž na čerstvou vodu je prázdná
Nádrž na odpadní vodu je plná
- ⑥ Ukazatel na displeji „Akumulátor“ (zelený)
Ukazatel Doba chodu akumulátoru
- ⑦ Protiskluzová pojistka rukojeti
- ⑧ Rukojeť
- ⑨ Nádrž na čerstvou vodu
- ⑩ Akumulátorové bloky (KÄRCHER Battery Power 4 V)
- ⑪ Rychlonabíječka Duo (KÄRCHER Battery Power 4 V)
- ⑫ Úchyt akumulátorového bloku
- ⑬ Odnímatelné vlasové filtry
- ⑭ Podlahová hlavice
- ⑮ Uvolňovací tlačítko pro vlasový filtr
- ⑯ Tlačítko na odjštění rukojeti
- ⑰ Jazyk, nádrž na odpadní vodu
- ⑱ Nádrž na odpadní vodu
- ⑲ Univerzální čisticí válce

- 20 * Čisticí válce na kamenné podlahy
- 21 Čisticí kartáč
- 22 Čisticí prostředek RM 536 (30 ml)
- 23 * Čisticí prostředek RM 536 (500 ml)
- 24 * Čisticí prostředek RM 537 (30 ml)
- 25 Parkovací a čisticí stanice
- 26 Výšky pro uložení válců

* na přání

Montáž

Montáž lišty rukojeti

- Držte základní zařízení.
- Lištu rukojeti zasuňte do základního zařízení až na doraz, dokud slyšitelně nezaklapne. Lišta rukojeti musí být v přístroji pevně usazena.

Ilustrace B

Uvedení do provozu

Nabíjení akumulátorových bloků

- Nabíjte akumulátorové bloky (viz návod k použití a bezpečnostní pokyny k akumulátorovému bloku a nabíječe).

Ilustrace C

Nasazení akumulátorových bloků

- Zatlačte akumulátorové bloky do uchycení v přístroji, až slyšitelně zaskočí.

Ilustrace D

Nasazení nádrže na odpadní vodu

- Položte nádrž na odpadní vodu na podlahu.
- Položte přístroj na nádrž na odpadní vodu a zatlačte jej dolů, aby nádrž na odpadní vodu zaklapla na místo.

Ilustrace E

Nádrž na odpadní vodu musí být v přístroji pevně usazena.

Montáž válců

- Otočte čisticí válce na držák válců až na doraz.
- Ilustrace F**
- Věnujte pozornost přiřazení barev uvnitř válce a držáku válce na zařízení (např. modrá k modré).
 - Po instalaci zkontrolujte pevné usazení čisticích válců.

Plnění nádrže na čerstvou vodu

- Uchopte nádrž na čerstvou vodu za boční vybrání a vyjměte ji ze zařízení.
 - Otevřete uzávěr nádrže a pootočte jí stranou.
- Ilustrace G**
- Naplňte nádrž na čerstvou vodu studenou nebo vlažnou čerstvou vodou.
 - V případě potřeby přidejte do nádrže na čerstvou vodu čisticí a ošetřovací prostředky KÄRCHER.

POZOR

Předávkováni nebo nedostatečné dávkování čisticích nebo ošetřovacích prostředků
Může vést ke špatným výsledkům čištění.
Dávejte pozor na doporučené dávkování čisticích nebo ošetřovacích prostředků.

- Zavřete uzávěr nádrže.

- Nasaďte nádrž na čerstvou vodu do přístroje.

Ilustrace H

Nádrž na čerstvou vodu musí být v přístroji pevně usazena.

Provoz

Obecné informace o provozu

POZOR

Vlhkost

Poškození majetku citlivých podlah

Před použitím zařízení zkontrolujte podlahu na odolnost proti vodě na nenápadném místě.

Nečistěte povrchy choulostivé na vodu, jako jsou neopracované korkové podlahy (vlhkost může proniknout dovnitř a podlahu poškodit).

POZOR

Věcné škody

Poškození majetku způsobené špičatými, velkými, objemnými předměty.

Zařízení nesmí být skladováno a používáno na tvrdých hrubých nečistotách a předmětech, protože části se mohou zachytit pod nádrž na špinavou vodu a způsobit škrábance na podlaze a nádrži.

Před zahájením práce a uskladněním zařízení odstraňte předměty, jako např. střepy, oblásky, šrouby nebo části hraček z podlahy.

Ilustrace AF

Upozornění

- Chcete-li se vyhnout pruhům na podlaze, přístroj před použitím na citlivém povrchu (např. dřevo nebo jemná kamenina) nejprve otestujte na nenápadném místě.
- Nesetrvávejte na jednom místě, přístroj musí být stále v pohybu.
- Dodržujte upozornění a pokyny výrobce podlahové krytiny.

Upozornění

Pracujte dozadu směrem ke dveřím, aby na čerstvě utřené podlaze nezůstávaly stopy.

Ilustrace AG

- Čištění podlah se provádí pohybem přístroje tam a zpět rychlostí podobnou vysávání.

Upozornění

Chcete-li dosáhnout optimálního výsledku čištění, umyjte válce v pračce při 60° C před prvním použitím.

POZOR

Věcné škody v důsledku uvolněných válců

Pračka se může poškodit.

Umístěte válce do sítky na prádlo a zároveň naplňte pračku dalším prádlem.

POZOR

Poškození při čištění válců změkčovačem tkanin nebo použitím bubnové sušičky

Poškození mikrovláken

Při čištění v pračce nepoužívejte aviváž.

Ne vkládejte válce do sušičky.

Zahájení práce

POZOR

Nekontrolovaný pohyb dopředu

Poškození zařízení a majetku

Jakmile je zařízení zapnuto, čisticí válce se začnou otáčet.

Držte držadlo tak, aby se zařízení samo nepohybovalo.

⚠ UPOZORNĚNÍ

Nebezpečí zranění

Jakmile je přístroj zapnutý, čisticí válce se začnou otáčet. Nekontrolovaný pohyb může způsobit zranění. Držte držadlo tak, aby se přístroj samostatně nepohyboval.

POZOR

Nepoužívá se nádrž na čerstvou nebo špinavou vodu

Věcné škody

Před zahájením čištění se ujistěte, že je nádrž na čerstvou vodu naplněna vodou a že je do zařízení vložena nádrž na špinavou vodu.

1. Stiskněte spínač ZAP/VYP.

Ilustrace I

Přístroj se vypne.

Ukazatel na displeji úrovně čištění 1 pro normální rychlost válce a množství vody se rozsvítí.

2. Počkejte, až se válce roztočí.
3. Přepněte na úroveň čištění 2 pomocí tlačítka pro nastavení úrovně čištění.

Ilustrace J

Rychlost válce a množství vody se zvýší.

Rozsvítí se ukazatel na displeji úrovně čištění 2.

4. Posuňte přístrojem tam a zpět, dokud nejsou válce dostatečně navlhčené.

Upozornění

Nastavení úrovně čištění 1 nebo úrovně čištění 2 závisí na povrchu, který má být čistěn (např. na dřevěné nebo kamenné podlaze).

Při prvním uvedení do provozu je zařízení nastaveno na čisticí úroveň 1.

Poslední nastavení úrovně čištění se aktivuje vždy po přerušení práce nebo opětovném uvedení do provozu.

Doba chodu akumulátoru

Na displeji „Akumulátor“ se zobrazuje doba chodu akumulátoru:

- Svítí 3 LED - doba chodu akumulátoru 70 % až 100 %
- Svítí 2 LED - doba chodu akumulátoru 40 % až 70 %
- Svítí 1 LED - doba chodu akumulátoru 20 % až 40 %

Ilustrace L

Pohyb válce start-stop a optické signály varují před vybitým akumulátorem.

• Přibližně 5 minut před vybitím akumulátoru zabliká nejnižší LED a válce se třikrát otočí rychlým pohybem start-stop.

- Po vybití akumulátoru a vypnutí přístroje blikají všechny LED po dobu 30 sekund.

Vyprázdnění nádrže na odpadní vodu a doplnění čisticí kapaliny

1. Stiskněte spínač ZAP/VYP. Přístroj se vypne.
 2. Upevněte podlahovou hlavici nohou a zatlačte rukojeť dopředu. Přístroj samostatně stojí.
- Ilustrace M**
3. Uvolněte nádrž na odpadní vodu: položte nohu na jazyk nádrže na odpadní vodu a zatlačte lištu rukojeť dopředu.

Ilustrace N

Nádrž na odpadní vodu se od přístroje odpojí.

4. Při vyprázdňování nepřetáhněte nádrž na odpadní vodu za horní víka, ale vodorovně oběma rukama.

5. Vyprázdňte nádrž na odpadní vodu otvory. Pokud se nečistota zasekla, odstraňte víka nádrže na odpadní vodu a vypláchněte nádrž na odpadní vodu čerstvou vodou.

Ilustrace O

6. Nasadte nádrž na odpadní vodu (viz kapitola *Nasazení nádrže na odpadní vodu*).
 - Pokud je nádrž na čerstvou vodu prázdná, na displeji se zobrazí „MIN MAX“ (červená).
- Ilustrace K**
7. Naplňte nádrž na čerstvou vodu (viz kapitola *Plnění nádrže na čerstvou vodu*).

POZOR

Nebezpečí v důsledku unikající vody

Nebezpečí poškození

Vyprázdňte nádrž na odpadní vodu pokaždé, když je nádrž na čerstvou vodu prázdná a před plněním nádrže na čerstvou vodu, aby nedošlo k přetečení nádrže na odpadní vody.

Přerušení provozu

POZOR

Vlhké válce

Poškození vlhkosti citlivými podlahami

V případě delší pracovních přestávek postavte přístroj do parkovací a čisticí stanice, aby tak bylo zabráněno poškozením citlivých podlah vlhkými válci.

1. Stiskněte spínač ZAP/VYP. Přístroj se vypne.
2. Upevněte podlahovou hlavici nohou a zatlačte rukojeť dopředu. Přístroj samostatně stojí.

Ilustrace M

3. Umístěte přístroj do parkovací a čisticí stanice.

Ukončení provozu

1. Stiskněte spínač ZAP/VYP. Přístroj se vypne.
2. Upevněte podlahovou hlavici nohou a zatlačte rukojeť dopředu. Přístroj samostatně stojí.

Ilustrace M

3. Umístěte přístroj do parkovací a čisticí stanice.
- Ilustrace Y**

POZOR

Usazené nečistoty

Usazené nečistoty mohou zařízení trvale poškodit.

Po každém použití se doporučuje zařízení kompletně vyčistit.

4. Vyčistěte přístroj (viz kapitola *Čištění podlahové hlavice oplachováním*).

Ukládání přístroje

POZOR

Kapaliny / vlhké nečistoty

Pokud zařízení během skladování stále obsahuje kapaliny nebo vlhké nečistoty, může to vést k zápachu. Při skladování zařízení zcela vyprázdňte nádrž na čerstvou vodu a odpadní vodu.

Pomocí čisticího kartáče odstraňte částice vlasů a nečistot z vlasového filtru na spodním krytu hlavy. Vyčištěné válce nechte uschnout na vzduchu, např. na vyvýšených parkovacích stanicích. Neumisťujte mokré válce do uzavřených skříní.

1. Před nasazením do přístroje nechte prázdnou nádrž na odpadní vodu oschnout.

- Umístěte přístroj do parkovací a čistící stanice.

Ilustrace Z

- Stiskněte tlačítko na odjištění rukojeti.
- Vytáhněte rukojeť směrem nahoru.
- Zavěste rukojeť na přístroj pomocí krytky.

Ilustrace AA

- Pro osušení připevňte vlhké válce na vyvýšený parkovací a čistící stanice.

Ilustrace AB

- Vyjměte akumulátorové bloky (viz kapitola *Vyjmutí akumulátorových bloků*).
- Nabijte akumulátorové bloky (viz návod k použití a bezpečnostní pokyny k akumulátorovému bloku a nabíječce).
- Přístroj uložte do suchých prostor.

Ilustrace AD

Vyjmutí akumulátorových bloků

Upozornění

Při delším přerušení práce vyjměte akumulátorové bloky z přístroje a zajistěte je proti nepovolanému použití.

- Stiskněte spínač ZAP/VYP. Přístroj se vypne.
- Stiskněte tlačítko na odjištění akumulátorových bloků a vytáhněte je z úchytu akumulátorového bloku.

Ilustrace AE

Péče a údržba

Obecné pokyny

⚠ VAROVÁNÍ

Nebezpečí v důsledku neúmyslného spuštění přístroje

Nebezpečí zranění

Před jakoukoliv prací na přístroji vyjměte akumulátorové bloky.

Čištění podlahové hlavice oplachováním

POZOR

Zbytky nečistot nebo čisticích prostředků

Nádrž na nečistou vodu a vlasový filtr musí být pravidelně čistěny, aby se v nádrži ani ve vlasových filtrech nehromadily žádné nečistoty. Pokud není zařízení po ukončení provozu vyčištěno, mohou částice nečistot ucpat filtry na vlasy a štěrby. Kromě toho může hromadění nečistot a bakterií v zařízení vytvářet nepříjemný zápach.

Po dokončení práce vložte přístroj do parkovací a čistící stanice a spusťte proces oplachování.

Čistěte podlahovou hlavici v parkovací a čistící stanici pouze s automatickým oplachovacím programem a ne samostatným naléváním vody do stanice. Dbejte na to, aby byla připojena nádrž na odpadní vodu. Nenechávejte spodní část podlahové hlavice pod vodou.

- Stiskněte spínač ZAP/VYP. Přístroj se vypne.
- Upevněte podlahovou hlavici nohou a zatlačte rukojeť dopředu. Přístroj samostatně stojí.
- Uvolněte nádrž na odpadní vodu: položte nohu na jazyk nádrže na odpadní vodu a zatlačte lištu rukojeť dopředu.

Ilustrace N

4. Vyprázdněte nádrž na odpadní vodu a znovu ji nasadte, dokud nezapadne na místo (viz kapitola *Vyprázdnění nádrže na odpadní vodu a doplnění čisticí kapaliny*).
5. Umístěte přístroj do parkovací a čistící stanice s prázdnou nádrží na odpadní vodu.
6. Naplňte nádrž na odpadní vodu 100 ml čerstvé vody bez čisticích nebo ošetřovacích prostředků až po značku na nálepce (viz kapitola *Plnění nádrže na čerstvou vodu*).

Ilustrace P

Upozornění

Během oplachování není nutné přidávat čisticí prostředky.

7. Podržte spínač ZAP / VYP a tlačítko pro nastavení úrovně čištění současně po dobu 3 sekund.

Ilustrace Q

8. Ukazatelé na displeji se opakovaně rozsvítí shora dolů.

Oplachování začíná a trvá asi 90 sekund.

Ilustrace R

Upozornění

Na začátku oplachování voda vytéká z nádrže na čerstvou vodu na válce po dobu přibližně 45 sekund. Po tuto dobu nevydává přístroj žádný zvukový signál. Až na konci procesu oplachování se válce začnou otáčet přibližně 30 sekund.

9. Po dokončení oplachování na displeji blíká „MIN MAX“ (červeně) po dobu 10 sekund.

Ilustrace K

10. Uvolněte nádrž na odpadní vodu: položte nohu na jazyk nádrže na odpadní vodu a zatlačte lištu rukojeť dopředu.

Ilustrace N

11. Vyprázdněte a vyčistěte nádrž na odpadní vodu (viz kapitola *Čištění nádrže na odpadní vodu*).
12. Stiskněte tlačítka na odjištění pro vlasové filtry. Vlasové filtry se uvolní.

13. Vyjměte a vyčistěte vlasové filtry (viz kapitola *Čištění vlasového filtru*).

Ilustrace S

14. Vyjměte a vyčistěte válce (viz kapitola *Čištění válců*).

Ilustrace T

15. Pokud je v nádrži na čerstvou vodu stále voda, vylijte ji a vyprázdněte ji.

Čištění nádrže na odpadní vodu

POZOR

Usazené nečistoty

Usazené nečistoty mohou zařízení trvale poškodit.

Pravidelně čistěte nádrž na odpadní vodu.

*Informace o displeji nádrže na odpadní vody a postupu pro nádrž na odpadní vodu naleznete v kapitole *Vyprázdnění nádrže na odpadní vodu a doplnění čisticí kapaliny*.*

1. Sejměte víka nádrže na odpadní vodu.
2. Vyčistěte nádrž na odpadní vodu a víka čerstvou vodou.

Ilustrace U

3. Alternativně lze nádrž na odpadní vodu vyčistit v myčce na nádobí.

Upozornění

Pogumování víka nádrže na odpadní vodu může být po čištění v myčce na nádobí lepkavé. Těsnost tím ale není nijak ovlivněna.

Čištění válců

POZOR

Zbytky čisticího prostředku ve válcích

Pěnění

Po každém použití válečky umyjte pod tekoucí vodou nebo je vyčistěte v pračce.

POZOR

Poškození při čištění válců změkčovačem tkanin nebo použitím bubnové sušičky

Poškození mikrovláken

Při čištění v pračce nepoužívejte aviváž.

Nevkládejte válce do sušičky.

POZOR

Věcné škody v důsledku uvolněných válců

Pračka se může poškodit.

Umístěte válce do sítky na prádlo a zároveň naplňte pračku dalším prádlem.

1. Stiskněte spínač ZAP/VYP.

Přístroj se vypne.

2. Upevněte podlahovou hlavici nohou a zatlačte rukojeť dopředu.

Přístroj samostatně stojí.

Ilustrace M

3. Umístěte přístroj do parkovací a čisticí stanice.

Ilustrace Y

4. Odšroubujte čisticí válce na zapuštěné rukojeti.

Ilustrace T

5. Vyčistěte čisticí válce pod tekoucí vodou nebo v pračce při max. 60 °C bez pracího prášku.

Ilustrace V

6. Očistěte pohon válců vlhkým hadříkem.

7. Pro osušení připevněte vlhké válce na vyvýšený parkovací a čisticí stanice.

Ilustrace AB

8. Přístroj uložte do suchých prostor.

Ilustrace AD

Čištění vlasového filtru

POZOR

Usazené nečistoty

Usazené nečistoty mohou zařízení trvale poškodit.

Po každém použití se doporučuje zařízení kompletně vyčistit.

POZOR

Usazené nečistoty

Usazené nečistoty mohou zařízení trvale poškodit.

Pravidelně čistěte čisticí válce pomocí čisticího kartáče.

POZOR

Poškození způsobené čištěním vlasového filtru v myčce na nádobí

V důsledku procesu oplachování se může stírací hrana deformovat, a proto již na válečky řádně netlačí. Tím se zhoršuje výsledek čištění.

Nečistěte vlasové filtry v myčce, ale pod tekoucí vodou.

1. Stiskněte spínač ZAP/VYP.

Přístroj se vypne.

2. Upevněte podlahovou hlavici nohou a zatlačte rukojeť dopředu.

Přístroj samostatně stojí.

Ilustrace M

3. Umístěte přístroj do parkovací a čisticí stanice.

Ilustrace Y

4. Stiskněte tlačítka na odjištění pro vlasové filtry.

Ilustrace S

Vlasové filtry se uvolní a lze je odstranit.

5. Očistěte filtr čisté vody pod tekoucí vodou.

6. Usazená špína ve filtračním hřebenu s čisticím kartáčem.

Ilustrace X

Ilustrace W

7. Vložte vlasový filtr do podlahové hlavice a zaklapněte na místo. Oba vlasové filtry musí být v přístroji pevně usazený.

Ilustrace AC

Čisticí a ošetřovací prostředky

POZOR

Používání nevhodných čisticích a ošetřovacích prostředků

Použití nevhodných čisticích a ošetřovacích prostředků může poškodit zařízení a vést k vyloučení záruky.

Používejte jen doporučené čisticí prostředky.

Dávejte pozor na správné dávkování.

Upozornění

K čištění podlah použijte podle potřeby čisticí a ošetřovací prostředky KÄRCHER.

- Při dávkování čisticích a ošetřovacích prostředků věnujte pozornost údajům o množství od výrobce.
- Aby nedocházelo k pěnění, naplňte nejprve nádrž na čerstvou vodu vodou a poté čisticími nebo ošetřovacími prostředky.
- Aby nedocházelo k přetékání, nechte při plnění vody ponechat prostor pro čisticí nebo ošetřovací prostředky. Za tímto účelem dávejte pozor na značku MAX na nádrži na čerstvou vodu.

Nápověda při poruchách

Poruchy mají často jednoduché příčiny, které můžete sami odstranit pomocí následujícího přehledu. V případě pochybností nebo při zde neuvedených poruchách se prosím obraťte na autorizovaný zákaznický servis.

Přístroj nefunguje

Akumulátorové bloky nejsou v přístroji správně usazený.

- Zatlačte akumulátorové bloky do uchycení v přístroji, až zaklapnou na místo.

Stav nabití akumulátorových bloků je příliš nízký.

- Nabijte akumulátorové bloky, viz kapitola *Nabíjení akumulátorových bloků*.

Akumulátorové bloky nebo nabíječka jsou vadné.

- Vyměňte akumulátorové bloky nebo nabíječku, viz kapitola *Použití v souladu s určením*.

Nejnižší LED kontrolka indikace poruchy (ukazatel na displeji „Akumulátor“) bliká při zapnutí přístroje a přístroj se nerozběhne.

Akumulátorové bloky jsou prázdné.

- Nabijte akumulátorové bloky, viz kapitola *Nabíjení akumulátorových bloků*.

Během provozu bliká LED kontrolka indikace poruchy („Akumulátor“)

Zařízení se během provozu přehřívá (např. při vysokých okolních teplotách).

- Přerušte činnost a nechte zařízení vychladnout.
- Pokud se zařízení vypne, nechte jej vychladnout. Přístroj lze znovu zapnout teprve tehdy, až dostatečně vychladne.

Ukazatel na displeji se opakovaně rozsvítí shora dolů

Přístroj je v proplachovacím procesu pro čištění podlahové hubice po dobu 90 sekund

- Počkejte asi 90 sekund. Oplachování je poté dokončen a ukazatel na displeji již nesvítí (viz kapitola *Čištění podlahové hlavice oplachováním*).

Přístroj nezachytává nečistoty

V nádrži na odpadní vodu chybí voda. Svítí ukazatel na displeji „MIN MAX“ (červený).

- Doplníte vodu do nádrže na čerstvou vodu, viz kapitola *Vyprázdnění nádrže na odpadní vodu a doplnění čisticí kapaliny*.

Nádrž na čerstvou vodu není v přístroji správně usazena.

- Vložte nádrž na čerstvou vodu tak, aby byla pevně usazena v přístroji.

Nádrž na odpadní vodu chybí nebo není v přístroji správně usazena.

- Vložte nádrž na odpadní vodu do přístroje tak, aby slyšitelně zaklapla na místo.

Vlasové filtry chybí nebo v přístroji správně nesedí.

- Vložte vlasový filtr správně do přístroje.
- Válcové filtry chybí nebo v přístroji správně nesedí.
- Vložte válce nebo je otočte na držák válců až na doraz.

Válce jsou špinavé nebo opotřebované.

- Vyčistěte válce (viz kapitola *Čištění válců*) nebo je vyměňte.

Válce jsou příliš suché

Válce nejsou dostatečně navlhčeny.

- Navlhčete válce, viz kapitola *Zahájení práce*.
- Navlhčete válce pod vodovodním kohoutkem, vyždímate je a vložte do přístroje.

Válce se vytáčejí z držáku válců a válce se nezačnou otáčet

Po stisknutí spínače ZAP/VYP se okamžitě spustil stírací pohyb vpřed nebo vzad.

- Po stisknutí spínače ZAP/VYP počkejte, až se válce roztočí a teprve poté začněte stíracím pohybem vpřed nebo vzad.

Neuspokojivý výsledek čištění

Válce nebyly před prvním použitím omyty.

- Válce perte v práci maximálně na 60 °C. Informace o pokyny naleznete v kapitole *Obecné informace o provozu*.

Válce jsou špinavé.

- Vyčistěte válce, viz kapitola *Čištění válců*.
- Válce nejsou dostatečně navlhčeny.
- Navlhčete válce, viz kapitola *Zahájení práce*.
- Používá se nesprávný čisticí prostředek nebo dávka.
- Používejte výhradně čisticí prostředky značky KÄRCHER a dbejte na správné dávkování.

Na podlaze se nacházejí zbytky cizích čisticích prostředků.

- Válce důkladně vodou očistěte od zbytků čisticích prostředků.
- Podlahu někdy očistěte přístrojem a čistými válci, a to bez použití čisticích prostředků. Zbytky čisticích prostředků na podlaze jsou odstraněny.

Nasákovost není optimální

Vlasové filtry nejsou v zařízení správně usazeny.

- Vložte vlasový filtr správně do zařízení.
- Válce jsou opotřebované.

- Vyměňte válce.

Z přístroje uniká odpadní voda

Nádrž na odpadní vodu je plná.

- Ihned vyprázdněte nádrž na odpadní vodu, viz kapitola *Vyprázdnění nádrže na odpadní vodu a doplnění čisticí kapaliny*.

Nádrž na odpadní vodu není v přístroji správně usazena.

- Vložte nádrž na odpadní vodu do přístroje tak, aby slyšitelně zaklapla na místo. Nádrž na odpadní vodu musí být v přístroji pevně usazena.

Vlasové filtry nejsou v přístroji správně usazeny.

- Vložte vlasový filtr správně do přístroje.

Nádrž na odpadní vodu je poškozená.

- Kontaktujte autorizovaný zákaznický servis.

Při použití se zařízení zavěsí do kloubů

Knoflíky na spodní straně nádrže na odpadní vodu jsou poškozené nebo opotřebované.

- Kontaktujte autorizovaný zákaznický servis.

Technické údaje

		FC 4-4
Elektrické připojení		
Napětí	V	7,2 - 7,4
Krytí		IPX4
Zařízení s třídou krytí		III
Jmenovitý výkon přístroje	W	30
Jmenovité napětí akumulátorů	V	2x 3,6 - 3,7
Max. provozní doba s plně nabitými akumulátory (2x 2,5 Ah)	min	30
Množství náplně		
Objem nádrže na čistou vodu	ml	400
Objem nádrže na špinavou vodu	ml	200
Rozměry a hmotnosti		
Hmotnost (bez příslušenství a čisticích kapalin)	kg	3,5
Délka	mm	240
Šířka	mm	310
Výška	mm	1170

Technické změny vyhrazeny.

Obsah

Používání v súlade s účelom.....	127
Ochrana životného prostredia	128
Príslušenstvo a náhradné diely	128
Rozsah dodávky	128
Záruka	128
Bezpečnostné pokyny	128
Symboly na prístroji	129
Popis prístroja	129
Montáž	129
Uvedenie do prevádzky	129
Prevádzka	130
Ošetrovanie a údržba	131
Pomoc pri poruchách	133
Technické údaje	134

Používání v súlade s účelom

Přístroj používajte len so súpravami akumulátorov a nabíjačkami systému KÄRCHER Battery Power 4 V.

BP 4V

Vhodné súpravy akumulátorov sú označené symbolom BP 4 V.

BC 4V

Súpravu akumulátorov nabíjajte len s nabíjačkami s príslušným povolením.

Podlahový čistič používajte výlučne na čistenie tvrdých podláh v domácnostiach a iba na tvrdých podlahách odolných voči vode.

Pomocou tohto prístroja nečistíte žiadne povrchy, ktoré sú citlivé na vodu (napr. neošetrené korkové podlahy), pretože môže dôjsť k vniknutiu vlhkosti a poškodeniu podlahy.

Prístroj je vhodný na čistenie PVC, linolea, dlaždíc, kameňa, naolejovaných a voskovaných parkiet, laminátu a všetkých podlahových krytín odolných voči vode.

Ochrana životného prostredia



Obalové materiály sú recyklovateľné. Obaly zlikvidujte ekologickým spôsobom.



Elektrické a elektronické prístroje obsahujú cenné recyklovateľné materiály a často aj komponenty, akými sú napr. batérie, akumulátory alebo olej, ktoré môžu pri nesprávnej manipulácii alebo

likvidácii predstavovať potenciálne nebezpečenstvo pre ľudské zdravie a životné prostredie. Tieto komponenty sú však potrebné pre správnu prevádzku prístroja. Prístroje označené týmto symbolom nesmú byť likvidované spolu s domovým odpadom.

Informácie o obsiahnutých látkach (REACH)

Aktuálne informácie o obsiahnutých látkach sú uvedené na: www.kaercher.de/REACH

Príslušenstvo a náhradné diely

Používajte len originálne príslušenstvo a originálne náhradné diely, pretože takéto komponenty zaručujú bezpečnú a bezporuchovú prevádzku zariadenia.

Informácie o príslušenstve a náhradných dieloch sa nachádzajú na stránke www.kaercher.com.

Rozsah dodávky

Rozsah dodávky zariadenia je znázornený na obale. Pri rozbaľovaní skontrolujte, či je obsah kompletný. V prípade chýbajúceho príslušenstva alebo pri výskyte poškodení spôsobených prepravou informujte Vášho predajcu.

Záruka

V každej krajine platia záručné podmienky vydané našou príslušnou distribučnou spoločnosťou. Prípadné poruchy vášho prístroja odstránime v rámci záručnej doby zadarmo, pokiaľ ich príčinou boli materiálové alebo výrobné chyby. Pri uplatňovaní záruky sa spolu s dokladom o kúpe obráťte na svojho predajcu alebo na najbližšie autorizované servisné stredisko.

(adresa je uvedená na zadnej strane)

Bezpečnostné pokyny

Pred prvým použitím prístroja si prečítajte tieto bezpečnostné pokyny, tento originálny návod na používanie, bezpečnostné pokyny priložené k súprave akumulátorov a pôvodný návod na prevádzku priložený k súprave akumulátorov / nabíjačke. Riadte sa informáciami a pokynmi, ktoré sú v nich uvedené. Tieto dokumenty si uschovejte pre neskoršie použitie alebo pre nasledujúceho majiteľa.

Okrem pokynov uvedených v návode na prevádzku je nutné zohľadňovať aj príslušne platné všeobecné bezpečnostné predpisy a predpisy týkajúce sa prevencie vzniku nehôd.

Stupne nebezpečenstva

⚠ NEBEZPEČENSTVO

- Upozornenie na bezprostredne hroziace nebezpečenstvo, ktoré vedie k ťažkým fyzickým poraneniam alebo k smrti.

⚠ VÝSTRAHA

- Upozornenie na možnú nebezpečnú situáciu, ktorá môže viesť k ťažkým fyzickým poraneniam alebo k smrti.

⚠ UPOZORNENIE

- Upozornenie na možnú nebezpečnú situáciu, ktorá môže viesť k ľahkým fyzickým poraneniam.

POZOR

- Upozornenie na možnú nebezpečnú situáciu, ktorá môže viesť k vecným škodám.

Elektrické komponenty

⚠ NEBEZPEČENSTVO • Prístroj neponárajte do vody. • Nikdy sa nedotýkajte kontaktov alebo vedení. • Prístroj so súpravami akumulátorov nevystavujte intenzívnemu slnečnému žiareniu, nadmernému teplu ani ohňu.

⚠ VÝSTRAHA • Prístroj pred akýmkoľvek ošetrovacím a údržbovým prácou vypnite. • Zariadenie obsahuje elektrické konštrukčné diely, a preto ho nečistite pod tečúcou vodou.

⚠ UPOZORNENIE • Opravy nechajte vykonávať autorizovaným zákazníckym servisom. • Pred každou prevádzkou skontrolujte, či sú prístroj a príslušenstvo v správnom stave a či sú prevádzkovo bezpečné. Ak je prístroj poškodený, tak ho nepoužívajte.

POZOR • Do upevnenia súpravy akumulátorov nezavádzajte žiadne predmety okrem súprav akumulátorov systému KÄRCHER Battery Power 4 V.

Bezpečná manipulácia

⚠ NEBEZPEČENSTVO • Nebezpečenstvo zadusenía. Obalové fólie uchovávajte mimo dosahu detí.

⚠ VÝSTRAHA • Prístroj používajte len v súlade s účelom. Zohľadnite miestne danosti a pri práci s prístrojom dávajte pozor na tretie osoby, obzvlášť na deti.

• V nebezpečných oblastiach (napr. na čerpacích staniaciach pohonných hmôt) dodržiavajte príslušné bezpečnostné predpisy. Prístroj neprevádzkujte v priestoroch ohrozených explóziou. • Deti a osoby, ktoré nie sú oboznámené s týmto návodom, nesmú používať tento prístroj. Miestne predpisy môžu určovať vek osôb, ktoré môžu vykonávať obsluhu prístroja. • Tento prístroj nesmú používať deti a osoby s obmedzenými telesnými, zmyslovými alebo duševnými schopnosťami alebo osoby, ktoré nie sú oboznámené s týmito pokynmi. • Osoby s obmedzenými fyzickými, zmyslovými alebo duševnými schopnosťami resp. osoby s nedostatkom skúseností alebo vedomostí smú zariadenie používať len vtedy, keď sú pod správnym dozorom resp. keď ich osoba kompetentná z hľadiska bezpečnosti poučila o bezpečnom používaní zariadenia a rozumuje príslušným bezpečnostným. • Deti sa s prístrojom nesmú hrať.

• Dozerajte na deti, aby sa nemohli hrať so zariadením. • Prístroj počas jeho ochladzovania uchovávajte mimo dosahu detí. • Deti smú čistenie a užívateľskú údržbu vykonávať len pod dozorom. • Časť tela (napr. prsty, vlasy) držte ďalej od rotujúcich čistiaciach valcov • Riziko

poranenia špicatými predmetmi (napr. trieskami). Pri čistení hlavice na podlahu si chráňte ruky.

⚠ UPOZORNENIE • Nepoužívajte zariadenie, ak predtým došlo k jeho pádu alebo ak je viditeľne poškodené resp. netesné. • Prístroj používajte a skladujte len v zmysle popisu resp. obrázka. • Nehody alebo poškodenia spôsobené pádom prístroja. Pred každou činnosťou s alebo na prístroji musíte zabezpečiť stabilitu. • Prístroj počas prevádzky nikdy nenechávajte bez dozoru.

POZOR • Poškodenie prístroja. Do nádrže na vodu nikdy nedávajte rozpúšťadlá, tekutiny s obsahom rozpúšťadiel alebo nezriedené kyseliny (napr. čistiace prostriedky, benzín, riedidlo na farbu a acetón). • Prístroj zapnite len vtedy, keď je nainštalovaná nádrž na čistú vodu a nádrž na znečistenú vodu. • Nevysávajte prístrojom ostré alebo väčšie predmety, ako sú napr. črepy, kameňky alebo časti hračiek. • Do nádrže na čistú vodu nedávajte kyselinu octovú, odvápnovač, éterické oleje alebo podobné látky. Dbajte tiež na to, aby tieto látky prístroj neabsorbval. • Prístroj používajte iba na tvrdých podlahách s vodotesným náterom, ako sú napr. lakované parkety, smaltované dlaždice alebo linooleum. • Prístroj nepoužívajte na čistenie kobercov alebo kobercových podláh. • Prístroj netahajte cez podlahovú mriežku konvektorových vykurovacích telies. Prístroj nemôže absorbovať unikajúcu vodu, ak prechádza cez mriežku. • Prístroj pri dlhších pracovných prestávkach a po použití vypnite pomocou hlavného vypínača/spínača prístroja. • Prístroj nepoužívajte pri teplotách pod 0°C. • Prístroj chráňte pred dažďom. Prístroj neskladujte vonku.

Symbyly na prístroji



⚠ NEBEZPEČENSTVO
Nebezpečenstvo zásahu elektrickým prúdom
Prístroj obsahuje elektrické komponenty.
Prístroj nečistite pod tečúcou vodou.
Prístroj neponárajte do vody.

Popis prístroja

V tomto návode na obsluhu je popísané maximálne vybavenie. V závislosti od modelu existujú rozdiely v rozsahu dodávky (pozrite si obal).

Obrázky sú uvedené na strane s grafikami.

Obrázok A

- 1 Zapínač/vypínač
- 2 Tlačidlo na nastavenie úrovne čistenia
Prepínanie medzi úrovňami čistenia 1 a 2
- 3 Indikátor na displeji „Úroveň čistenia 2“
Zvýšené otáčky valcov a množstvo vody
- 4 Indikátor na displeji „Úroveň čistenia 1“
Normálna otáčky valcov a množstvo vody
- 5 Indikátor na displeji „MIN MAX“ (červená farba)
Nádrž na čistú vodu je prázdna
Nádrž na znečistenú vodu je plná
- 6 Indikátor na displeji „Akumulátor“ (zelená farba)
Indikátor výdrže akumulátora
- 7 Zaistenie proti skĺznutiu rukoväte po stene

- 8 Rukoväť
- 9 Nádrž na čistú vodu
- 10 Súpravy akumulátorov (KÄRCHER Battery Power 4 V)
- 11 Rýchlonabíjačka Duo (KÄRCHER Battery Power 4 V)
- 12 Upevnenie súpravy akumulátorov
- 13 Odnímateľné vlasové filtre
- 14 Hlavica na podlahu
- 15 Odisťovacie tlačidlo pre vlasové filtre
- 16 Odisťovacie tlačidlo pre rukoväť
- 17 Výstupok nádrže na znečistenú vodu
- 18 Nádrž na znečistenú vodu
- 19 Čistiace valce Universal
- 20 * Čistiace valce na kamenné podlahy
- 21 Čistiaca kefa
- 22 Čistiaci prostriedok RM 536 (30 ml)
- 23 * Čistiaci prostriedok RM 536 (500 ml)
- 24 * Čistiaci prostriedok RM 537 (30 ml)
- 25 Parkovacia a čistiaca stanica
- 26 Vyvýšeniny na uschovanie valcov

* voliteľné

Montáž

Montáž lišty s rukoväťou

1. Pevne podržte základný prístroj.
2. Lištu s rukoväťou vložte až na doraz do základného prístroja tak, aby počuteľne zapadla. Lišta s rukoväťou musí byť v prístroji pevne upevnená.

Obrázok B

Uvedenie do prevádzky

Nabíjanie súprav akumulátorov

1. Nabite súpravy akumulátorov (pozrite si návody na obsluhu a bezpečnostné pokyny platné pre súpravu akumulátorov a nabíjačku).

Obrázok C

Vloženie súprav akumulátorov

1. Súpravy akumulátorov zatlačte do ich upevnenia na prístroji tak, aby došlo k ich počuteľnému zaisteniu.

Obrázok D

Vloženie nádrže na znečistenú vodu

1. Nádrž na znečistenú vodu umiestnite na podlahu.
2. Prístroj umiestnite na nádrž na znečistenú vodu a zatlačte ho smerom nadol tak, aby došlo k počuteľnému zaisteniu nádrže na znečistenú vodu.

Obrázok E

Nádrž na znečistenú vodu musí byť v prístroji dobre upevnená.

Montáž valcov

1. Čistiace valce otočte až na doraz naskrutkujte na držiak valcov.

Obrázok F

- Dbajte na zhodu farieb na vnútornej strane valcov a na držiaču valcov (napr. modrá k modrej).
- Po montáži skontrolujte, či sú čistiace pevne nasadené.

Naplnenie nádrže na čistú vodu

- Nádrž na čistú vodu uchopíte za bočné priehlbiny rukoväte a vyberte ju z prístroja.
- Otvorte uzáver nádrže a otočte na stranu.

Obrázok G

- Nádrž na čistú vodu naplňte studenou alebo vlažnou čistou vodou.
- V prípade potreby do nádrže na čistú vodu pridajte čistiace alebo ošetrovacie prostriedky KÄRCHER.

POZOR

Predávkovanie alebo nedostatočné dávkovanie čistiacich alebo ošetrovacích prostriedkov
Môže to viesť k zlým výsledkom čistenia.

Dbajte na odporúčané dávkovanie čistiacich alebo ošetrovacích prostriedkov.

- Zatvorte uzáver nádrže.
- Nádrž na čistú vodu vložte do prístroja.

Obrázok H

Nádrž na čistú vodu musí byť v prístroji pevne upevnená.

Prevádzka

Všeobecné upozornenia týkajúce sa obsluhy

POZOR

Vlhkosť

Vecné škody na citlivých podlahách
Pred použitím prístroja na nenápadnom mieste skontrolujte, či podlaha je vodotesná.

Pomocou tohto prístroja nečistíte žiadne podlahové krytiny, ktoré sú citlivé na vodu (napr. neošetrené korkové podlahy), pretože môže dôjsť k vniknutiu vlhkosti a poškodeniu podlahy.

POZOR

Vecné škody

Poškodenie prístroja špicatými, veľkými, objemnými predmetmi.

Prístroj sa nesmie skladovať a používať na tvrdých hrubých nečistotách a predmetoch, pretože časti sa môžu zachytiť pod nádržou na znečistenú vodu a spôsobiť škrabance na podlahe a nádrži.

Pred začatím prác a uskladnením prístroja z podlahy odstráňte predmety, ako sú napr. črepy, kamienky, skrutky alebo častí hračiek.

Obrázok AF

Upozornenie

- Pred použitím na nenápadnom mieste prístroj otestujte na citlivých povrchoch, ako sú napr. drevo alebo jemná kamenina.
- Nezdržiavajte sa na jednom mieste, ale zostaňte v pohybe.
- Dodržiavajte pokyny výrobcu podlahovej krytiny.

Upozornenie

Pri práci postupujte dozadu smerom k dverám, aby na čerstvo umytej podlahe nezostali žiadne otláčky nôh.

Obrázok AG

- Čistenie podláh sa vykonáva pohybom prístroja tam a späť rýchlosťou podobnou vysávaniu.

Upozornenie

Aby ste dosiahli optimálny výsledok čistenia, pred prvým použitím umyte valce v práčke pri 60 °C.

POZOR

Vecné škody spôsobené uvoľnenými valcami.

Práčka sa môže poškodiť.

Umiestnite valce do pracieho vrecúška a do práčky vložte ďalšiu bielizeň.

POZOR

Poškodenie čistením valcov avivážou alebo bubnovou sušičkou

Poškodenie mikrovlákien

Pri čistení v práčke nepoužívajte aviváž.

Valce nekladajte do sušičky.

Zahájenie práce

POZOR

Nekontrolované pohyby

Poškodenie prístroja a vecné škody

Hneď ako je prístroj zapnutý, čistiace valce sa začnú otáčať.

Drzte rukoväť tak, aby sa prístroj nepohyboval samostatne.

⚠ UPOZORNENIE

Nebezpečenstvo vzniku poranení

Hneď ako je prístroj zapnutý, čistiace valce sa začnú otáčať. Nekontrolovaný pohyb smerom dopredu môže spôsobiť zranenia.

Rukoväť držte pevne, aby sa prístroj nepohyboval sám.

POZOR

Nádrž na čistú alebo znečistenú vodu nie je nasadená

Vecné škody

Pred začatím čistiacich prác sa ubezpečte, či je nádrž na čistú vodu naplnená vodou a či je do prístroja vložená nádrž na znečistenú vodu.

- Stlačte zapínač/vypínač.

Obrázok I

Prístroj sa zapne.

Indikátor na displeji "Úroveň čistenia 1" pre normálne otáčky valcov a množstvo vody svieti.

- Počkajte na roztočenie valcov.
- Pomocou tlačidla na nastavenie úrovne čistenia prepnite na úroveň čistenia 2.

Obrázok J

Otáčky valcov a množstvo vody sa zvýšia.

Indikátor na displeji "Úroveň čistenia 2" svieti.

- Prístroj posúvajte dopredu a späť, kým nie sú valce dostatočne navlhčené.

Upozornenie

Nastavenie úrovne čistenia 1 alebo úrovne čistenia 2 závisí od povrchu, ktorý sa má vyčistiť (napr. drevená alebo kamenná podlaha).

Pri prvom uvedení do prevádzky je prístroj nastavený na úroveň čistenia 1.

Posledné nastavenie úrovne čistenia sa aktivuje vždy po prerušení práce alebo opätovnom uvedení do prevádzky.

Výdrž akumulátora

Indikátor na displeji „Akumulátor“ zobrazuje výdrž akumulátora:

- 3 LED diódy svietia - 70 % až 100 % výdrže batérie
- 2 LED diódy svietia - 40 % až 70 % výdrže batérie
- 1 LED dióda svieti - 20 % až 40 % výdrže batérie

Obrázok L

Rozbehnutie a zastavenie valca a optické signály varujú pred prázdny akumulátorom.

- Približne 5 minút pred vybitím akumulátora začne blikať najnižšie umiestnená LED dióda a valce sa trikrát otočia formou rýchleho rozbehnutia a zastavenia.
- Po vybití akumulátora a vypnutí prístroja budú všetky LED diódy 30 sekúnd blikať.

Vyprázdnenie nádrže na znečistenú vodu a doplnenie čistiacej kvapaliny

1. Stlačte zapínač/vypínač. Prístroj sa vypne.
2. Hlavicu na podlahu zafixujte nohou a rukoväť zatlačte smerom dopredu. Prístroj sám stojí.
3. Uvoľnite nádrž na znečistenú vodu: Nohou stúpte na výstupok nádrže na znečistenú vodu a lištu s rukoväťou zatlačte smerom dopredu.

Obrázok M

Nádrž na znečistenú vodu sa uvoľní z prístroja.

4. Na účely vyprázdnenia neprenášajte nádrž na znečistenú vodu uchopením za horné kryty, ale vo vodorovnej polohe uchopením pomocou oboch rúk.
5. Nádrž na znečistenú vodu vyprázdňte cez jej otvory. V prípade prílišných nečistôt odoberte veko nádrže na znečistenú vodu a nádrž na znečistenú vodu vypláchnite čistou vodou.

Obrázok O

6. Vložte nádrž na znečistenú vodu (pozrite si kapitolu *Vloženie nádrže na znečistenú vodu*).

- Ak je nádrž na čistú vodu prázdna, tak sa rozsvieti indikátor na displeji „MIN MAX“ (červená farba).

Obrázok K

7. Naplnite nádrž na čistú vodu (pozrite si kapitolu *Naplnenie nádrže na čistú vodu*).

POZOR

Nebezpečenstvo vyplývajúce z unikajúcej vody

Nebezpečenstvo poškodenia

Nádrž na znečistenú vodu vyprázdňte zakaždým, keď dôjde k vyprázdneniu nádrže na čistú vodu, a pred naplnením nádrže na čistú vodu, aby nedošlo k pretečeniu nádrže na znečistenú vodu.

Prerušenie prevádzky

POZOR

Vlhké valce

Poškodenie citlivých podláh vlhkosťou

Pri dlhších pracovných prestávkach umiestnite prístroj na parkovacie a čistiace stanice, aby sa zabránilo poškodeniam citlivých podláh vlhkými valcami.

1. Stlačte zapínač/vypínač. Prístroj sa vypne.
2. Hlavicu na podlahu zafixujte nohou a rukoväť zatlačte smerom dopredu. Prístroj sám stojí.
3. Umiestnite prístroj na parkovacie a čistiace stanice.

Ukončenie prevádzky

1. Stlačte zapínač/vypínač. Prístroj sa vypne.
2. Hlavicu na podlahu zafixujte nohou a rukoväť zatlačte smerom dopredu. Prístroj sám stojí.
3. Umiestnite prístroj na parkovacie a čistiace stanice.

Obrázok Y

POZOR

Zaschnuté nečistoty

Zaschnuté nečistoty môžu prístroj trvalo poškodiť.

Po každom použití odporúčame prístroj kompletne vyčistiť.

4. Vyčistite prístroj (pozrite si kapitolu *Čistenie hlavice na podlahu pomocou procesu preplachovania*).

Uschovanie prístroja

POZOR

Kvapaliny/vlhké nečistoty

Ak sú v prístroji počas skladovania stále stále kvapaliny alebo vlhké nečistoty, môže to viesť k zápachu.

Pri skladovaní prístroja celkom vyprázdňte nádrž na čistú a znečistenú vodu.

Použite čistiacu kefu na odstránenie častíc vlasov a nečistôt z vlasového filtra na spodnom kryte hlavice na podlahu.

Vyčistené valce nechajte uschnúť na vzduchu, napr. na vyvýšeninách parkovacej stanice. Nevkladajte mokré valce do uzavretých skriniek, aby zaschli.

1. Nádrž na znečistenú vodu nechajte pred jej vložením do prístroja vyschnúť.
2. Umiestnite prístroj na parkovacie a čistiace stanice.

Obrázok Z

3. Stlačte odísť/ovacie tlačidlo rukoväte.
4. Rukoväť odtiahnite smerom nahor.
5. Rukoväť so sponou zaveste na prístroj.

Obrázok AA

6. Na účely vysušenia nasuňte mokré valce na vyvýšeniny parkovacej a čistiacej stanice.

Obrázok AB

7. Odoberte súpravy akumulátorov (pozrite si kapitolu *Odobratie súprav akumulátorov*).
8. Nabite súpravy akumulátorov. Pozrite si návody na obsluhu a bezpečnostné pokyny platné pre súpravy akumulátorov a nabíjačku.
9. Prístroj skladujte v suchých miestnostiach.

Obrázok AD

Odobratie súprav akumulátorov

Upozornenie

Pri dlhších prerušeniach práce z prístroja odoberte súpravy akumulátorov a zaistite ich proti neoprávnenému použitiu.

1. Stlačte zapínač/vypínač. Prístroj sa vypne.
2. Stlačte odísť/ovacie tlačidlo na súpravách akumulátorov a súpravy akumulátorov vytiahnite z ich upevnenia.

Obrázok AE

Ošetrovanie a údržba

Všeobecné pokyny

⚠ VÝSTRAHA

Nebezpečenstvo vyplývajúce z neúmyselného spustenia prístroja

Nebezpečenstvo vzniku poranení

Pred akýmkoľvek prácou na prístroji z neho vyberte súpravy akumulátorov.

Čistenie hlavice na podlahu pomocou procesu preplachovania

POZOR

Zvyšky nečistôt alebo čistiacich prostriedkov

Nádrž na znečistenú vodu a vlasové filtre sa musia pravidelne čistiť, aby v nádrži alebo vo vlasových filtroch nezostali žiadne nečistoty. Ak sa prístroj po ukončení prevádzky nevyčistí, čistočky nečistôt môžu upchať vlasové filtre a štrbiny. Nahromadenie nečistôt a baktérií môže v prístroji tiež spôsobiť nepríjemný zápach.

Po ukončení práce umiestnite prístroj do parkovacej a čistiacej stanice a spustíte proces preplachovania.

Hlavicu na podlahu očistíte v parkovacej a čistiacej stanici výlučne pomocou automatického procesu preplachovania, a nie osobitným nalievaním vody do stanice. Dbajte na to, aby bola pripojená nádrž na znečistenú vodu.

Dolnú časť hlavice na podlahu nedržte pod vodou.

1. Stlačte zapínač/vypínač. Prístroj sa vypne.
 2. Hlavicu na podlahu zafixujte nohou a rukoväť zatlačte smerom dopredu. Prístroj sám stojí.
- Obrázok M**
3. Uvoľnite nádrž na znečistenú vodu: Nohou stúpte na výstupok nádrže na znečistenú vodu a lištu s rukoväťou zatlačte smerom dopredu.

Obrázok N

4. Vyprázdňte nádrž na znečistenú vodu a znovu ju vložte tak, aby došlo k jej zaisteniu (pozrite si kapitolu *Vyprázdnenie nádrže na znečistenú vodu a doplnenie čistiacej kvapaliny*).
5. Prístroj s prázdnu nádržou na znečistenú vodu umiestnite do parkovacej a čistiacej stanice.
6. Do nádrže na čistou vodu nalejte 100 ml čistej vody bez čistiaceho alebo ošetrovacieho prostriedku až po dosiahnutie značky na nálepke (pozrite si kapitolu *Naplnenie nádrže na čistú vodu*).

Obrázok P

Upozornenie

Počas oplachovania nie je potrebné pridávať čistiace prostriedky.

7. Na 3 sekundy súčasne stlačte a podržte zapínač/vypínač a tlačidlo na nastavenie úrovne čistenia.

Obrázok Q

8. Indikátory na displeji sa opakovane rozsvietia zhora nadol.

Začne sa proces preplachovania, ktorý celkovo trvá cca 90 sekúnd.

Obrázok R

Upozornenie

Na začiatku procesu preplachovania voda tečie približne 45 sekúnd z nádrže na čistú vodu na valce. Počas tejto doby je prístroj nehlučný. Až na konci procesu preplachovania sa valce začnú na približne 30 sekúnd otáčať.

9. Po dokončení procesu preplachovania bude indikátor na displeji „MIN MAX“ (červená farba) 10 sekúnd blikať.

Obrázok K

10. Uvoľnite nádrž na znečistenú vodu: Nohou stúpte na výstupok nádrže na znečistenú vodu a lištu s rukoväťou zatlačte smerom dopredu.

Obrázok N

11. Vyprázdňte a vyčistite nádrž na znečistenú vodu (pozrite si kapitolu *Čistenie nádrže na znečistenú vodu*).

12. Stlačte odštieňovacie tlačidlá pre vlasové filtre.

Vlasové filtre sa uvoľňujú.

13. Vyberte vlasové filtre a vyčistite ich (pozrite si kapitolu *Čistenie vlasového filtra*).

Obrázok S

14. Vyberte a vyčistite valce (pozrite si kapitolu *Čistenie valcov*).

Obrázok T

15. Ak je v nádrži na čistú vodu stále voda, vyberte a vyprázdňte nádrž.

Čistenie nádrže na znečistenú vodu

POZOR

Zaschnuté nečistoty

Zaschnuté nečistoty môžu prístroj trvalo poškodiť.

Nádrž na znečistenú vodu pravidelne čistite.

Informácie o indikátore na displeji pre nádrž na znečistenú vodu a o postupe pri odobraní nádrže na znečistenú vodu sú uvedené v kapitole *Vyprázdnenie nádrže na znečistenú vodu a doplnenie čistiacej kvapaliny*.

1. Odoberte veká nádrže na znečistenú vodu.
2. Nádrž na znečistenú vodu a veká vyčistite čistou vodou.

Obrázok U

3. Alternatívne je možné nádrž na znečistenú vodu vyčistiť v umývačke riadu.

Upozornenie

Pogumovanie na veku nádrže na znečistenú vodu môže byť po vyčistení v umývačke riadu lepkavé. Tesnosť to však neovplyvní.

Čistenie valcov

POZOR

Zvyšky čistiaceho prostriedku vo valcoch

Tvorba peny

Valce po každom použití umyte pod tečúcou vodou alebo ich vyčistite v prčke.

POZOR

Poškodenie čistením valcov avivážou alebo bubnovou sušičkou

Poškodenie mikrovlákien

Pri čistení v prčke nepoužívajte aviváž.

Valce nevkładajte do sušičky.

POZOR

Vecné škody spôsobené uvoľnenými valcami.

Prčka sa môže poškodiť.

Umiestnite valce do pracieho vrecúška a do práčky vložte ďalšiu bielizeň.

1. Stlačte zapínač/vypínač.

Prístroj sa vypne.

2. Hlavicu na podlahu zafixujte nohou a rukoväť zatlačte smerom dopredu.

Prístroj sám stojí.

Obrázok M

3. Umiestnite prístroj na parkovacia a čistiaca stanica.

Obrázok Y

4. Odskrutkujte čistiace valce z priehlbiny rukoväte.

Obrázok T

5. Čistiace valce očistíte pod tečúcou vodou alebo v prčke pri maximálnej teplote 60 °C a bez pracieho prostriedku.

Obrázok V

6. Pohon valcov očistíte mokrou utierkou.
7. Na účely vysušenia nasuňte mokré valce na vyvýšeniny parkovacej a čistiacej stanice.

Obrázok AB

8. Prístroj skladujte v suchých miestnostiach.
Obrázok AD

Čistenie vlasového filtra

POZOR

Zaschnuté nečistoty

Zaschnuté nečistoty môžu prístroj trvalo poškodiť.

Po každom použití odporúčame prístroj kompletne vyčistiť.

POZOR

Zaschnuté nečistoty

Zaschnuté nečistoty môžu prístroj trvalo poškodiť.

Obidva vlasové filtre pravidelne čistíte pomocou čistiacej kefy.

POZOR

Poškodenie spôsobené čistením vlasových filtrov v umývačke riadu

V dôsledku oplachovania sa môže hrana stierača zdeformovať, a preto už ďalej na valce správne netlačí.

Týmto sa zhoršuje výsledok čistenia.

Vlasové filtre nečistíte v umývačke riadu, ale pod tečúcou vodou.

1. Stlačte zapínač/vypínač.
Prístroj sa vypne.
2. Hlavicu na podlahu zafixujte nohou a rukoväť zatlačte smerom dopredu.
Prístroj sám stojí.

Obrázok M

3. Umiestnite prístroj na parkovaciú a čistiacu stanicu.

Obrázok Y

4. Stlačte odštvacovacie tlačidlá pre vlasové filtre.

Obrázok S

Vlasové filtre sa uvoľnia a dajú sa odstrániť.

5. Obidva vlasové filtre očistíte pod tečúcou vodou.
6. Zaschnuté nečistoty napr. vo filtračnom hrebeni odstráňte čistiacou kefou.

Obrázok X

Obrázok W

7. Vlasové filtre vložte do hlavice na podlahu a nechajte zaklapnúť. Obidva vlasové filtre musia byť v prístroji pevne upevnené.

Obrázok AC

Čistiace a ošetrovacie prostriedky

POZOR

Používanie nevhodných čistiacich a ošetrovacích prostriedkov

Používanie nevhodných čistiacich a ošetrovacích prostriedkov môže prístroj poškodiť a viesť k vylúčeniu záruky.

Používajte len čistiace prostriedky KÄRCHER.

Dbajte na správne dávkovanie.

Upozornenie

Na čistenie podláh podľa potreby používajte čistiace prostriedky KÄRCHER.

- Pri dávkovaní čistiacich a ošetrovacích prostriedkov venujte pozornosť informáciám o množstve od výrobcu.
- Naplňte nádrž na čistú vodu najskôr vodou a potom čistiacimi alebo ošetrovacími prostriedkami, aby nedošlo k tvorbe peny.
- Aby ste predišli pretečeniu, pri plnení vody nechajte priestor pre čistiace alebo ošetrovacie prostriedky. Na tento účel dbajte na značku Max na nádrži na čistú vodu.

Pomoc pri poruchách

Poruchy majú často jednoduchú príčinu, ktorú dokážete odstrániť sami pomocou nasledujúceho prehľadu. V prípade pochybností alebo pri poruchách, ktoré tu nie sú uvedené, sa obráťte na autorizovaný zákaznický servis.

Prístroj nefunguje

Súpravy akumulátorov nie sú v prístroji správne upevnené.

- Súpravy akumulátorov zatlačte do ich upevnenia na prístroji tak, aby došlo k ich zaisteniu.

Stav nabitia súprav akumulátorov je príliš nízky.

- Nabite súpravy akumulátorov. Pozrite si kapitolu *Nabíjanie súprav akumulátorov*.

Súpravy akumulátorov alebo nabíjačka je chybná.

- Vymeňte súpravy akumulátorov alebo nabíjačku.

Pozrite si kapitolu *Používanie v súlade s účelom*.

LED indikátor chyby (indikátor na displeji „Akumulátor“) pri zapnutí prístroja bliká a prístroj sa nespustí.

Súpravy akumulátorov sú vybité.

- Nabite súpravy akumulátorov. Pozrite si kapitolu *Nabíjanie súprav akumulátorov*.

Počas prevádzky bliká LED indikátor chyby (indikátor displeja „Akumulátor“)

Prístroj sa počas prevádzky prehrieva (napr. pri vysokých teplotách okolia).

- Prerušte prevádzku a nechajte prístroj vychladnúť.
- Ak sa prístroj vypne, nechajte ho vychladnúť.
Prístroj sa môže zapnúť až vtedy, keď primerane vychladne.

Indikátor na displeji sa opakovanne rozsvieti zhora nadol

Prístroj sa nachádza v 90-sekundovom procese preplachovania zameraného na vyčistenie hlavice na podlahu

- Počkajte cca 90 sekúnd. Potom sa proces preplachovania ukončí a indikátor na displeji už nebude svietiť (pozrite si kapitolu *Čistenie hlavice na podlahu pomocou procesu preplachovania*).

Prístroj neabsorbuje nečistoty

V nádrži na čistú vodu nie je voda. Indikátor na displeji „MIN MAX“ (červená farba) svieti.

- Do nádrže na čistú vodu dolejte vodu. Pozrite si kapitolu *Vyprázdnenie nádrže na znečistenú vodu a doplnenie čistiacej kvapaliny*.

Nádrž na čistú vodu nie je v prístroji správne upevnená.

- Nádrž na čistú vodu vložte tak, aby bola dobre upevnená v prístroji.

Nádrž na znečistenú vodu chýba alebo nie je správne upevnená v prístroji.

- Nádrž na znečistenú vodu vložte do prístroja tak, aby počuteľne zapadla.

Vlasové filtre chýbajú alebo nie sú správne umiestnené v prístroji.

- Vložte vlasové filtre správne do prístroja.
- Valce chýbajú alebo nie sú správne umiestnené v prístroji.

Valce sú znečistené alebo opotrebované.

- Vyčistite (pozrite si kapitolu *Čistenie valcov*) alebo vymeňte valce.

Valce sú príliš suché

Valce nie sú dostatočne vlhké.

- Navlhčite valce. Pozrite si kapitolu *Zahájenie práce*.
- Pod vodovodným kohútikom navlhčite valce, vyžmýkajte ich a následne ich umiestnite do prístroja.

Valce sa odsrutkovávajú z držiaka valcov a otáčanie valcov sa nespusti

Po stlačení zapínača/vypínača sa priamo začalo s umývacím pohybom smerom dopredu, resp. dozadu.

- Po stlačení zapínača/vypínača počkajte, kým sa valce nezačnú otáčať, a až potom začnite s umývacím pohybom smerom dopredu, resp. dozadu.

Zlý výsledok čistenia

Valce neboli pred prvým použitím vypraté.

- Valce operte v práčke pri teplote 60 °C. Informácie sú uvedené v kapitole *Všeobecné upozornenia týkajúce sa obsluhy*.

Valce sú znečistené.

- Vyčistite valce. Pozrite si kapitolu *Čistenie valcov*.
 - Navlhčite valce. Pozrite si kapitolu *Zahájenie práce*.
- Bol použitý nesprávny čistiaci prostriedok alebo nesprávne dávkovanie.

- Používajte len čistiace prostriedky KÄRCHER a DBJER na správne dávkovanie.

Na podlahe sú zvyšky cudzích čistiacich prostriedkov.

- Valce dôkladne očistite vodou od zvyškov čistiacich prostriedkov.
 - Podlahu viackrát očistíte prístrojom a čistými valcami bez použitia čistiacich prostriedkov.
- Zvyšky čistiaceho prostriedku na podlahe sa odstránia.

Nasiakavosť nie je optimálna

Vlasové filtre nie sú v prístroji správne upevnené.

- Vložte vlasové filtre správne do prístroja.
- Valce sú opotrebované.
- Vymeňte valce.

Z prístroja vyteká znečistená voda

Nádrž na znečistenú vodu je plná.

- Okamžite vyprázdňte nádrž na znečistenú vodu. Pozrite si kapitolu *Vyprázdnenie nádrže na znečistenú vodu a doplnenie čistiacej kvapaliny*.

Nádrž na znečistenú vodu nie je v prístroji správne upevnená.

- Nádrž na znečistenú vodu vložte do prístroja tak, aby počutelne zapadla. Nádrž na znečistenú vodu musí byť v prístroji dobre upevnená.

Vlasové filtre nie sú v prístroji správne upevnené.

- Vložte vlasové filtre správne do prístroja.
- Nádrž na znečistenú vodu je poškodená.
- Skontaktujte sa s autorizovaným zákaznickým servisom.

Prístroj sa počas používania zasekne do škrá

Nopky na spodnej strane nádrže na znečistenú vodu sú poškodené alebo opotrebované.

- Skontaktujte sa s autorizovaným zákaznickým servisom.

Technické údaje

FC 4-4

Elektrická prípojka

Napätie	V	7,2 - 7,4
Stupeň ochrany		IPX4
Trieda ochrany prístroja		III
Menovitý výkon prístroja	W	30
Menovité napätie akumulátorov	V	2x 3,6 - 3,7
Max. doba prevádzky pri plne nabitých akumulátoroch (2x 2,5 Ah)	min	30

FC 4-4

Objem náplne

Objem nádrže na čistú vodu	ml	400
Objem nádrže na znečistenú vodu	ml	200

Rozmery a hmotnosti

Hmotnosť (bez príslušenstva a čistiacich kvapalín)	kg	3,5
Dĺžka	mm	240
Šírka	mm	310
Výška	mm	1170

Technické zmeny vyhradené.

Kazalo

Namenska uporaba	134
Zaščita okolja	134
Pribor in nadomestni deli	135
Obseg dobave	135
Garancija	135
Varnostna navodila	135
Simboli na napravi	135
Opis naprave	136
Montaža	136
Zagon	136
Obratovanje	136
Nega in vzdrževanje	138
Pomoč pri motnjah	140
Tehnični podatki	141

Namenska uporaba

Napravo uporabljajte samo s paketi akumulatorskih baterij in polnilniki sistema KÄRCHER Battery Power 4 V.

 BP 4V

Ustrezni paketi akumulatorskih baterij so označeni s simbolom BP 4 V.

 BC 4V

Paket akumulatorskih baterij polnite samo s polnilniki, odobrenimi za polnjenje.

Čistilo za tla uporabljajte izključno za čiščenje trdih tal v zasebnih gospodinjstvih in samo na vodotesnih trdih tleh.

Ne čistite oblog, kot so na primer neobdelana tla iz plute, saj lahko vanje prodre vlaga in poškoduje tla. Naprava je primerna za čiščenje PVC-ja, linoleja, ploščic, kamna, naoljenega in povoskanega parketa, laminata in vseh talnih oblog, ki niso občutljiva na vodo.

Zaščita okolja



Pakirni material je mogoče reciklirati. Embalažo odstranite na okolju varen način.



Električne in elektronske naprave vsebujejo dragocene materiale z možnostjo recikliranja, pogosto pa tudi sestavne dele, kot so baterije, akumulatorske baterije ali olja, ki lahko pri napačni uporabi ali napačnem odstranjevanju škodujejo zdravju ljudi in okolju. Navedeni sestavni deli so kljub temu potrebni za pravilno delovanje naprave. Naprav, označenih s tem simbolom, ne smete odvreči med gospodinjске odpadke.

Napotki o sestavinah (REACH)

Aktualne informacije najdete na spletnem naslovu: www.kaercher.de/REACH

Pribor in nadomestni deli

Uporabljajte samo originalni pribor in originalne nadomestne dele, ki zagotavljajo varno in nemoteno delovanje naprave.

Informacije o priboru in nadomestnih delih najdete na spletnem naslovu www.kaercher.com.

Obseg dobave

Obseg dobave je upodobljen na embalaži. Pri odstranjevanju embalaže preverite, ali je vsebina popolna. Če manjka pribor ali če so med transportom nastale poškodbe, obvestite prodajalca.

Garancija

V vsaki državi veljajo garancijski pogoji, ki jih je izdala naša pristojna prodajna družba. V garancijskem roku bodo morebitne motnje v delovanju naprave odpravljene brezplačno, če je njihov vzrok napaka v materialu ali napaka v izdelavi. Pri uveljavljanju garancije zagotovite dokazilo o nakupu in stopite v stik s prodajalcem ali najbližjim servisom.

Naslov najdete na hrbtni strani.

Varnostna navodila

Pred prvo uporabo naprave preberite ta varnostna navodila, izvorna navodila, varnostna navodila, priložena paketu akumulatorskih baterij, in priložena izvorna navodila paketa akumulatorskih baterij/polnilnika. ter jih upoštevajte. Knjižice shranite za kasnejšo uporabo ali za naslednjega uporabnika.

Poleg napotkov v navodilih za uporabo upoštevajte tudi splošne zakonske predpise o varnosti in preprečevanju nesreč.

Stopnje nevarnosti

⚠ NEVARNOST

• Označuje neposredno nevarnost, ki lahko povzroči težke telesne poškodbe ali smrt.

⚠ OPOZORILO

• Označuje potencialno nevarno situacijo, ki lahko povzroči težke telesne poškodbe ali smrt.

⚠ PREVIDNOST

• Označuje potencialno nevarno situacijo, ki lahko povzroči lahke telesne poškodbe.

POZOR

• Označuje potencialno nevarno situacijo, ki lahko povzroči materialno škodo.

Električne komponente

⚠ **NEVARNOST** • Naprave ne potapljajte v vodo. • Nikoli se ne dotikajte stikov ali vodnikov. • Naprave s paketom akumulatorskih baterij ne izpostavljajte močni sončni svetlobi, vročini in ognju.

⚠ **OPOZORILO** • Pred vsemi negovalnimi in vzdrževalnimi deli izklopite napravo. • V napravi so električni sestavni deli. Naprave ne čistite pod tekočo vodo.

⚠ **PREVIDNOST** • Popravila sme izvajati samo pooblaščen servisna služba. • Pred vsako uporabo preverite, ali so naprava in dodatki v ustreznem stanju in obratovalno varnost. Če je naprava poškodovana, je ne uporabljajte.

POZOR • V držalo paketa akumulatorskih baterij ne vstavljajte nobenih predmetov, razen paketa akumulatorskih baterij sistema KÄRCHER Battery Power 4 V.

Varna uporaba

⚠ **NEVARNOST** • Nevarnost zadušitve. Otrokom prepričajte stik z embalažo folijo.

⚠ **OPOZORILO** • Napravo uporabljajte samo v skladu z namenom uporabe. Upoštevajte krajevne danoosti in pri delu z napravo pazite na tretje osebe, zlasti na otroke. • V območjih nevarnosti (npr. na bencinskih postajah) upoštevajte ustrezne varnostne predpise. Naprave nikoli ne uporabljajte v potencialno eksplozivnih prostorih. • Otroci in osebe, ki niso seznanjeni s temi navodili, ne smejo upravljati te naprave. Lokalni predpisi lahko omejujejo starost upravljalca. • Osebe ali otroci z zmanjšanimi telesnimi, čutilnimi ali duševnimi sposobnostmi oziroma osebe, ki niso seznanjene s temi navodili, ne smejo uporabljati naprave. • Osebe z zmanjšanimi telesnimi, čutilnimi ali duševnimi sposobnostmi oziroma s pomanjkljivimi izkušnjami in znanjem smejo uporabljati napravo samo pod ustreznim nadzorom ali če so jih osebe, pristojne za njihovo varnost, poučile o varni uporabi naprave in če razumejo potencialne nevarnosti. • Otroci se ne smejo igrati z napravo. • Otrokom prepričajte igro z napravo. • Ko se naprava ohladi, jo hranite zunaj dosega otrok. • Otrokom je čiščenje z napravo in vzdrževanje naprave dovoljeno samo pod nadzorom. • Delov telesa (npr. prsti, lasje) ne približujte vrtljivim čistilnim valjem • Nevarnost telesnih poškodb zaradi konicastih predmetov (npr. trsk). Med čiščenjem talne glave zaščitite svoje roke.

⚠ **PREVIDNOST** • Naprave ne uporabljajte po padcu, ob vidnih poškodbah ali netesnosti. • Napravo uporabljajte in skladiščite samo v skladu z opisom oz. sliko. • Prevrnitev naprave lahko povzroči nesrečo ali poškodbe. Pred vsemi dejavnostmi z ali na napravi zagotovite, da je naprava stabilna. • Naprave med delovanjem nikoli ne pustite brez nadzora.

POZOR • Poškodbe naprave. V posodo za vodo nikoli ne nalivajte razredčil, tekočin z vsebnostjo razredčil ali nerazredčenih kislin (npr. čistil, bencina, razredčil za barve in aceton). • Napravo vklopite le, ko sta nameščena rezervoar za svežo vodo in rezervoar za umazano vodo. • Z napravo ne čistite na področjih, kjer so ostri ali večji predmeti, kot so npr. črepanje, kamenčki ali deli igračk. • V rezervoar za svežo vodo ne vlivajte očetne kisline, sredstev za odstranjevanje apnenca, eteričnih olj ali podobnih snovi. Pazite tudi, da teh snovi ne poberete z napravo. • Napravo uporabljajte samo na trdih tleh z vodoodpornim premazom, kot so npr. lakirani parket, emajlirane ploščice ali linolej. • Naprave ne uporabljajte za čiščenje preprog ali tapeciranih tal. • Naprave ne vodite preko talne rešetke konvektorskih grelnic. Naprava ne more pobrati izhajajoče vode, če jo vodite preko rešetke. • Med daljšimi prekinutvami in po uporabi naprave izklopite na glavnem stikalu/stikalu naprave. • Naprave ne uporabljajte pri temperaturi pod 0 °C. • Napravo zaščitite pred dežjem. Naprave ne skladiščite v odprtih prostorih.

Simboli na napravi



⚠ NEVARNOST

Nevarnost udara elektrike

Naprava vsebuje električne komponente.

Naprave ne čistite pod tekočo vodo. Naprave ne potapljajte v vodo.

Opis naprave

V teh navodilih za uporabo je opisana vsa možna oprema. Odvisno od modela se obsegi dobave razlikujejo (glejte pakiranje).

Glejte slike na strani s slikami.

Slika A

- 1 Stikalo za VKLOP/IZKLOP
- 2 Gumb za nastavitev stopnje čiščenja
Preklop med stopnjo čiščenja 1 in 2
- 3 Prikaz zaslona »Stopnja čiščenja 2«
Povečano število vrtljajev valja in količina vode
- 4 Prikaz zaslona »Stopnja čiščenja 1«
Normalno število vrtljajev valja in količina vode
- 5 Prikaz zaslona »MIN MAKŠ« (rdeče barve)
Rezervoar za svežo vodo je prazen
Rezervoar za umazano vodo je poln
- 6 Prikaz zaslona »Akumulatorska baterija« (zeleno barve)
Prikaz časa delovanja akumulatorske baterije
- 7 Varovalo pred zdrsom ročaja s stene
- 8 Ročaj
- 9 Rezervoar za svežo vodo
- 10 Paketi akumulatorskih baterij (KÄRCHER Battery Power 4 V)
- 11 Hitri polnilnik Duo (KÄRCHER Battery Power 4 V)
- 12 Nosilec za paket akumulatorske baterije
- 13 Odstranljiva filtra za lase
- 14 Talna glava
- 15 Tipka za odpahnitev filtrov za lase
- 16 Tipka za odpahnitev ročaja
- 17 Jeziček rezervoarja za umazano vodo
- 18 Rezervoar za umazano vodo
- 19 Univerzalni čistilni valji
- 20 * Čistilni valji za kamnita tla
- 21 Čistilna krtača
- 22 Čistilno sredstvo RM 536 (30 ml)
- 23 * Čistilno sredstvo RM 536 (500 ml)
- 24 * Čistilno sredstvo RM 537 (30 ml)
- 25 Parkirna in čistilna postaja
- 26 Dvigi za shranjevanje valjev

* opcijsko

Montaža

Montaža ročaja

1. Trdno držite osnovno napravo.
2. Ročaj do konca potisnite v osnovno napravo, da se slišno zaskoči. Ročaj mora biti trdno nameščen v napravi.

Slika B

Zagon

Polnjenje paketa akumulatorskih baterij

1. Napolnite paket akumulatorskih baterij (glejte navodila za uporabo in varnostna navodila paketa akumulatorskih baterij in polnilnika).

Slika C

Vstavljanje paketa akumulatorskih baterij

1. Pakete akumulatorskih baterij potisnite v nastavek za paket akumulatorskih baterij na napravi, da se slišno zaskoči.

Slika D

Vstavite rezervoar za umazano vodo

1. Postavite rezervoar za umazano vodo na tla.
2. Napravo postavite na rezervoar za umazano vodo in pritisnite navzdol, da rezervoar za umazano vodo slišno zaskoči.

Slika E

Rezervoar za umazano vodo mora biti trdno nameščen v napravi.

Namestitev valjev

1. Čistilne valje privijte do konca na držalo valjev.
Slika F
2. Bodite pozorni na barvno dodelitev notranjosti valjev in držala valja na napravi (npr. modra barva na modro barvo).
3. Po namestitvi preverite, ali so čistilni valji trdno nameščeni.

Polnjenje rezervoarja za svežo vodo

1. Primite rezervoar za svežo vodo za stranske vdolbine in ga odstranite iz naprave.
2. Odprite pokrov rezervoarja in ga obrnite na stran.
Slika G
3. Rezervoar za svežo vodo napolnite s hladno ali mlačno svežo vodo.
4. Po potrebi v rezervoar za svežo vodo dolijte sredstvo za čiščenje oziroma nego KÄRCHER.

POZOR

Preveliko ali premajhno odmerjanje sredstva za čiščenje oziroma nego

Lahko povzroči slabe rezultate čiščenja.

Bodite pozorni na priporočeno odmerjanje sredstev za čiščenje oziroma nego.

5. Zaprite pokrov rezervoarja.
6. Rezervoar za svežo vodo vstavite v napravo.

Slika H

Rezervoar za svežo vodo mora biti trdno nameščen v napravi.

Obratovanje

Spolšne informacije o upravljanju

POZOR

Vlaga

Materialna škoda na občutljivih tleh

Pred uporabo naprave preverite vodoodpornost tal na neopaznem mestu.

Z napravo ne čistite oblog, občutljivih na vodo, kot so talne obloge iz neobdelane plute, saj lahko vlaga prodre vanje in poškoduje tla.

POZOR

Materialna škoda

Materialna škoda na napravi zaradi ostrih, velikih predmetov, ki lahko napravo zablokirajo.

Naprave ne smete shranjevati in uporabljati na trdi grobi umazaniji in predmetih, saj se lahko deli lahko zataknejo pod rezervoarjem za umazano vodo in povzročijo prasko na tleh in rezervoarju.

Pred začetkom dela in shranjevanja naprave odstranite predmete, kot so npr. črepinje, kamenčki ali deli igračk.

Slika AF

Napotek

- Da se izognete črtam, pred čiščenjem občutljivih površin, npr. lesa ali fine kamenine, napravo preizkusite na neopaznem mestu.
- Naprave ne zadržujte na enem mestu, temveč jo premikajte.
- Upoštevajte navodila za čiščenje, ki jih je sestavil proizvajalec talne obloge.

Napotek

Delajte tako, da hodite vzvratno v smeri vrat, da na očiščenih tleh ne bo odtisov nog.

Slika AG

- Čiščenje tal se izvaja s premikanjem naprave naprej in nazaj s hitrostjo, ki je podobna hitrosti pri sesanju.

Napotek

Za optimalen rezultat čiščenja pred prvo uporabo valje operite v pralnem stroju pri 60 °C.

POZOR

Materialna škoda zaradi ohlapnih valjev

Pralni stroj se lahko poškoduje.

Položite valj v mrežo za perilo, ob tem pa pralni stroj napolnite z dodatnim perilom.

POZOR

Škoda zaradi čiščenja valjev z mehčalcem ali zaradi uporabe sušilnika

Poškodbe mikrovlakn

Pri čiščenju v pralnem stroju ne uporabljajte mehčalca. Valjev ne sušite v sušilniku.

Začetek dela

POZOR

Nenadzorovano gibanje naprej

Materialna škoda in škoda na napravi

Takoj, ko vklopite napravo, se čistilni valji začnejo obračati.

Držite ročaj, da se naprava ne more sama premakniti naprej.

⚠ PREVIDNOST

Nevarnost telesnih poškodb

Takoj, ko vklopite napravo, se čistilni valji začnejo obračati. Zaradi nenadzorovanega premika naprej lahko pride do poškodb.

Držite ročaj, da se naprava ne more sama premakniti naprej.

POZOR

Rezervoar za svežo ali umazano vodo ni vstavljen

Materialna škoda

Pred začetkom čiščenja preverite, ali je rezervoar za svežo vodo napolnjen z vodo in ali je rezervoar za umazano vodo vstavljen v napravo.

1. Pritisnite stikalo za vklop/izklop.

Slika I

Naprava se vklopi.

Prikaže se prikaz zaslona stopnje čiščenja 1 za normalno število vrtljajev valja in količino vode.

2. Počakajte, da se valji zavrtijo.
3. Z gumbom za nastavev stopnje čiščenja preklopite na stopnjo čiščenja 2.

Slika J

Število vrtljajev valja in količina vode se povečata.

Prikaz zaslona stopnje čiščenja 2 zasveti.

4. Napravo premikajte naprej in nazaj, dokler valji niso dovolj navlaženi.

Napotek

Nastavev stopnje čiščenja 1 ali stopnje čiščenja 2 je odvisna od površine, ki jo je treba očistiti (npr. tla iz lesa ali kamna).

Pri prvem zagonu je naprava nastavljena na stopnjo čiščenja 1.

Po prekinitvi dela ali ponovnem zagonu se vedno aktivira nazadnje nastavljena stopnja čiščenja.

Čas delovanja akumulatorske baterije

Prikaz zaslona »Akumulatorska baterija« prikazuje čas delovanja akumulatorske baterije:

- Svetiljo 3 LED diode – od 70 % do 100 % časa delovanja akumulatorske baterije
- Svetila 2 LED diodi – od 40 % do 70 % časa delovanja akumulatorske baterije
- Sveti 1 LED dioda – od 20 % do 40 % časa delovanja akumulatorske baterije

Slika L

Na prazno akumulatorsko baterijo opozarja sunkovito premikanje valjev in optični signali.

- Približno 5 minut pred izpraznitvijo akumulatorske baterije utripa najnižja lučka LED, valji pa se trikrat zavrtijo v obliki hitrega premikanja zaustavitve in zagona.
- Ko se akumulatorska baterija izprazni in se naprava izklopi, vse LED-diode utripajo 30 sekund.

Praznjenje rezervoarja za umazano vodo in ponovno polnjenje s čistilno tekočino

1. Pritisnite stikalo za vklop/izklop. Naprava se izklopi.
2. Z nogo pritrđite talno glavo in potisnite ročaj naprej. Naprava stoji samostojno.

Slika M

3. Sprostite rezervoar za umazano vodo: z nogo stopite na jeziček rezervoarja za umazano vodo in potisnite ročico naprej.

Slika N

4. Pri praznjenju in prenašanju rezervoarja za umazano vodo ne držite za zgornje pokrove, temveč rezervoar držite vodoravno z obema rokama.
5. Rezervoar za umazano vodo izpraznite skozi odprtine. Pri trdovratni umazaniji, odstranite pokrove rezervoarja za umazano vodo in sperite rezervoar za umazano vodo s svežo vodo.

Slika O

6. Vstavite rezervoar za umazano vodo (glejte poglavje Vstavite rezervoar za umazano vodo).

- Če je rezervoar za svežo vodo prazen, na zaslonu sveti indikator "MIN MAKŠ" (rdeča barva).

Slika K

7. Napolnite rezervoar za svežo vodo (glejte poglavje Polnjenje rezervoarja za svežo vodo).

POZOR

Nevarnost zaradi uhajanja vode

Nevarnost poškodovanja

Rezervoar za umazano vodo izpraznite vsakič, ko je rezervoar za svežo vodo prazen, in pred polnjenjem rezervoarja za svežo vodo, da preprečite rezervoarja za umazano vodo.

Prekinitev obratovanja

POZOR

Vlažni valji

Poškodba občutljivih tal zaradi vlage

Napravo med daljšimi prekinitvami dela postavite v parkirno in čistilno postajo, da preprečite poškodbe občutljivih tal zaradi vlažnih valjev.

1. Pritisnite stikalo za vklop/izklop. Naprava se izklopi.
2. Z nogo pritrdite talno glavo in potisnite ročaj naprej. Naprava stoji samostojno.

Slika M

3. Napravo postavite na parkirno in čistilno postajo.

Konec uporabe

1. Pritisnite stikalo za vklop/izklop. Naprava se izklopi.
2. Z nogo pritrdite talno glavo in potisnite ročaj naprej. Naprava stoji samostojno.

Slika M

3. Napravo postavite na parkirno in čistilno postajo.

Slika Y

POZOR

Trdovratna umazanja

Trdovratna umazanja lahko trajno poškoduje napravo.

Priporočljivo je, da napravo po vsaki uporabi v celoti očistite.

4. Čiščenje naprave (glejte poglavje Čiščenje talne glave s splakovanjem).

Shranjevanje naprave

POZOR

Tekočine/mokra umazanja

Če naprava med shranjevanjem še vedno vsebuje tekočine/vlažno umazanje, lahko to povzroči neprijetne vonjave.

Pri shranjevanju naprave v celoti izpraznite rezervoarja za svežo in umazano vodo.

S čistilno krtačo odstranite lase in delce umazanje s filtra za lase na pokrovu talne glave.

Očiščeni valji se naj posušijo na zraku, npr. na dvignjenem mestu na parkirni postaji. Vlažnih valjev ne dajajte v zaprte omare dokler se ne posušijo.

1. Počakajte, da se prazen rezervoar za umazano vodo posuši, preden ga vstavite v napravo.

2. Napravo postavite na parkirno in čistilno postajo.

Slika Z

3. Pritisnite tipko za sprostitve ročaja.
4. Ročaj potegnite stran in navzgor.
5. Ročaj obesite na napravo s pomočjo jezička.

Slika AA

6. Za sušenje postavite mokre valje na dvignjena mesta parkirne in čistilne postaje.

Slika AB

7. Odstranite pakete akumulatorskih baterij (glejte poglavje *Odstranjevanje paketa akumulatorskih baterij*).

8. Napolnite paket akumulatorskih baterij, glejte navodila za uporabo in varnostna navodila paketa akumulatorskih baterij in polnilnika.

9. Napravo hranite v suhih prostorih.

Slika AD

Odstranjevanje paketa akumulatorskih baterij

Napotek

Pakete akumulatorskih baterij pri daljši prekinitvi dela odstranite iz naprave in jih zavarujte pred neodobreno uporabo.

1. Pritisnite stikalo za vklop/izklop. Naprava se izklopi.
2. Pritisnite tipke za sprostitve na paketih akumulatorskih baterij in jih izvlecite iz držala.

Slika AE

Nega in vzdrževanje

Splošni napotki

⚠ OPOZORILO

Nevarnost zaradi nenamerne zagona naprave

Nevarnost telesnih poškodb

Pred vsemi deli na napravi odklopite pakete akumulatorskih baterij.

Čiščenje talne glave s splakovanjem

POZOR

Ostanki umazanje ali čistilnega sredstva

Rezervoar za umazano vodo in filter za lase je treba redno čistiti, da se v rezervoarju ali filtru ne nabira umazanja. Če naprave po koncu delovanja ne očistite, lahko delci umazanje zamašijo filter za lase in reže. Poleg tega lahko kopičenje umazanje in bakterij v napravi ustvari neprijeten vonj.

Ko končate delo, napravo postavite v parkirno in čistilno postajo in začnite splakovati.

Talno glavo v parkirni in čistilni postaji čistite samo s postopkom samodejnega splakovanja, ne pa tako, da bi vodo v postajo nalivali ločeno. Prepričajte se, da je pritrjen rezervoar za umazano vodo.

Spodnjo stran talne glave ne držite pod vodo.

1. Pritisnite stikalo za vklop/izklop. Naprava se izklopi.
2. Z nogo pritrdite talno glavo in potisnite ročaj naprej. Naprava stoji samostojno.

Slika M

3. Sprostite rezervoar za umazano vodo: z nogo stopite na jeziček rezervoarja za umazano vodo in potisnite ročico naprej.

Slika N

4. Izpraznite rezervoar za odpadno vodo in ga ponovno vstavite, dokler se ne zaskoči (glejte poglavje *Praznjenje rezervoarja za umazano vodo in ponovno polnjenje s čistilno tekočino*).

5. Napravo s praznim rezervoarjem za odpadno vodo postavite v parkirno in čistilno postajo.

6. Rezervoar za svežo vodo napolnite s 100 ml sveže vode brez čistilnih ali negovalnih sredstev do oznake na nalepki (glejte poglavje *Polnjenje rezervoarja za svežo vodo*).

Slika P

Napotek

Med postopkom izpiranja ni potrebno dodati čistilnih sredstev.

7. Hkrati pritisnite stikalo za vklop/izklop in tipko za nastavljanje nivoja čiščenja ter ju držite 3 sekunde.

Slika Q

8. Prikazi na zaslonu večkrat zasvetijo od zgoraj navzdol.

Začne se postopek splakovanja in traja skupno pribl. 90 sekund.

Slika R

Napotek

Na začetku postopka splakovanja voda teče iz rezervoarja za svežo vodo na valje pribl. 45 sekund. V tem času naprava ne oddaja zvokov. Šele na koncu postopka splakovanja se valji začnejo vrteti za pribl. 30 sekund.

9. Po končanem splakovanju indikator na zaslonu "MIN MAK" (rdeče barve) utripa 10 sekund.
Slika K
10. Sprostite rezervoar za umazano vodo: z nogo stopite na jeziček rezervoarja za umazano vodo in potisnite ročico naprej.
Slika N
11. Izpraznite in očistite rezervoar za umazano vodo (glejte poglavje *Čiščenje rezervoarja za umazano vodo*).
12. Pritisnite tipke za odpahnitev filtrov za lase. Filtri za lase se sprostijo.
13. Odstranite in očistite filtre za lase (glejte poglavje *Čiščenje filtrov za lase*).
Slika S
14. Odstranite in očistite valje (glejte poglavje *Čiščenje valjev*).
Slika T
15. Če je v rezervoarju za svežo vodo še vedno voda, ga odstranite in izpraznite.

Čiščenje rezervoarja za umazano vodo

POZOR

Trdovratna umazanija

Trdovratna umazanija lahko trajno poškoduje napravo. Rezervoar za umazano vodo čistite redno.

Informacije o prikazovalniku rezervoarja za umazano vodo in postopku za odstranjevanje rezervoarja za umazano vodo najdete v poglavju *Praznjenje rezervoarja za umazano vodo in ponovno polnjenje s čistilno tekočino*.

1. Odstranite pokrove rezervoarja za umazano vodo.
2. Rezervoar za umazano vodo in pokrove očistite s svežo vodo.

Slika U

3. Alternativno lahko rezervoar za umazano vodo očistite v pomivalnem stroju.

Napotek

Gumijasto tesnilo na pokrovu rezervoarja za umazano vodo lahko zaradi pranja v pomivalnem stroju postane lepljivo. To ne vpliva na tesnost.

Čiščenje valjev

POZOR

Ostanki čistila v valjih

Penjenje

Po vsaki uporabi operite valje pod tekočo vodo ali pa jih očistite v pralnem stroju.

POZOR

Škoda zaradi čiščenja valjev z mehčalcem ali zaradi uporabe sušilnika

Poškodbe mikrovlaken

Pri čiščenju v pralnem stroju ne uporabljajte mehčalca.

Valjev ne sušite v sušilniku.

POZOR

Materialna škoda zaradi ohlapnih valjev

Pralni stroj se lahko poškoduje.

Položite valj v mrežo za perilo, ob tem pa pralni stroj napolnite z dodatnim perilom.

1. Pritisnite stikalo za vklop/izklop. Naprava se izklopi.
2. Z nogo pritrđite talno glavo in potisnite ročaj naprej. Naprava stoji samostojno.
Slika M
3. Napravo postavite na parkirno in čistilno postajo.
Slika Y
4. Odvijte čistilne valje tako, da jih držite za prijemne vdolbine.
Slika T
5. Čistilne valje očistite pod tekočo vodo ali pa jih operite v pralnem stroju pri največ 60 °C brez pralnega sredstva.
Slika V
6. Pogon valjev očistite z vlažno krpo.
7. Za sušenje postavite mokre valje na dvignjena mesta parkirne in čistilne postaje.
Slika AB
8. Napravo hranite v suhih prostorih.
Slika AD

Čiščenje filtrov za lase

POZOR

Trdovratna umazanija

Trdovratna umazanija lahko trajno poškoduje napravo. Priporočljivo je, da napravo po vsaki uporabi v celoti očistite.

POZOR

Trdovratna umazanija

Trdovratna umazanija lahko trajno poškoduje napravo. Oba filtra za lase redno čistite s čistilno krtačo.

POZOR

Škoda zaradi čiščenja filtrov za lase v pomivalnem stroju

Zaradi postopka izpiranja se lahko rob razvleče in zato ne pritiska več pravilno na valje. To poslabša rezultat čiščenja.

Filtrov za lase ne čistite v pomivalnem stroju, ampak pod tekočo vodo.

1. Pritisnite stikalo za vklop/izklop. Naprava se izklopi.
2. Z nogo pritrđite talno glavo in potisnite ročaj naprej. Naprava stoji samostojno.
Slika M
3. Napravo postavite na parkirno in čistilno postajo.
Slika Y
4. Pritisnite tipke za odpahnitev filtrov za lase.
Slika S
5. Filtra za lase se sprostita in ju je mogoče odstraniti.
6. Oba filtra za lase očistite pod tekočo vodo.
7. Trdovratno umazanijo, npr. v glavničku filtra, odstranite s čistilno krtačo.
Slika X
Slika W
8. Filtra za lase vstavite v talno glavo in pustite, da se zaskočita. Oba filtra za lase morata biti trdno nameščena v napravi.
Slika AC

POZOR

Uporaba neprimernih čistilnih in negovalnih sredstev

Uporaba neprimernih čistilnih in negovalnih sredstev lahko napravo poškoduje in na koncu privede tudi do izključitve garancijskih storitev.

Uporabljajte samo priporočena čistilna sredstva KÄRCHER.

Bodite pozorni na pravilno odmerjanje.

Napotek

Za čiščenje tal po potrebi uporabite čistilna ali negovalna sredstva KÄRCHER.

- Pri odmerjanju čistilnih in negovalnih sredstev bodite pozorni na proizvajalčeve podatke o količini.
- Da se izognete penjenju, napolnite rezervoar za svežo vodo najprej z vodo in nato s čistilnimi ali negovalnimi sredstvi.
- Da se izognete prelivanju, pri dolivanju vode pustite dovolj prostora za čistilna ali negovalna sredstva. Pri tem upoštevajte oznako Max na rezervoarju za svežo vodo.

Pomoč pri motnjah

Motnje imajo pogosto enostaven vzrok, ki ga lahko odpravite sami s pomočjo naslednjega seznama. V primeru dvoma ali pri motnjah, ki niso navedene tukaj, stopite v stik s pooblaščenim servisno službo.

Naprava ne deluje

Paketi akumulatorskih baterij niso pravilno nameščeni v napravi.

- Pakete akumulatorskih baterij pritisnite v držalo na napravi, da se zaskoči.

Paket akumulatorskih baterij ni dovolj poln.

- Napolnite pakete akumulatorskih baterij, glejte poglavje *Polnjenje paketa akumulatorskih baterij*.

Paketi akumulatorskih baterij ali polnilnik so okvarjeni.

- Zamenjajte pakete akumulatorskih baterij ali polnilnik, glejte poglavje *Namenska uporaba*.

LED-prikaz napake (prikaz zaslon »Akumulatorska baterija«) pri vklopu naprave utripa in naprava se ne zažene

Paketi akumulatorskih baterij so prazni.

- Napolnite pakete akumulatorskih baterij, glejte poglavje *Polnjenje paketa akumulatorskih baterij*.

LED-prikaz napake (prikaz zaslon »Akumulatorska baterija«) med delovanjem utripa

Naprava se med delovanjem pregreva (npr. pri visokih temperaturah okolice).

- Prekinite obratovanje in pustite, da se naprava ohladi.
- Če se naprava izklopi, pustite, da se naprava ohladi. Napravo lahko ponovno vklopite šele, ko se ustrezno ohladi.

Prikaz zaslona večkrat zasveti od zgoraj navzdol

Naprava je v 90-sekundnem postopku splakovanja za čiščenje talne glave

- Počakajte približno 90 sekund. Po tem je postopek splakovanja končan in prikaz zaslona ne sveti več (glejte poglavje *Čiščenje talne glave s splakovanjem*).

Naprava ne pobira umazanje

V rezervoarju za svežo vodo ni vode. Prikaz zaslona »MIN MAX« (rdeča barva) sveti.

- Dolijte vodo v rezervoar za svežo vodo, glejte poglavje *Praznjenje rezervoarja za umazano vodo in ponovno polnjenje s čistilno tekočino*.

Rezervoar za svežo vodo ni pravilno nameščen v napravi.

- Rezervoar za svežo vodo namestite tako, da je trdno vstavljen v napravo.

Rezervoar za umazano vodo manjka ali ni pravilno nameščen na napravi.

- Rezervoar za umazano vodo na napravo namestite tako, da se slišno zaskoči.

Filtra za lase manjkata ali nista pravilno nameščena v napravi.

- Filtra za lase pravilno vstavite v napravo.

Valji manjkajo ali niso pravilno nameščeni v napravi.

- Vstavite valje oziroma jih privijte do konca v držalo valjev.

Valji so umazani ali obrabljeni.

- Očistite valje (glejte poglavje *Čiščenje valjev*) ali jih zamenjajte.

Valji so preveč suhi

Valji niso ustrezno navlaženi.

- Navlažite valje, glejte poglavje *Začetek dela*.
- Valje navlažite pod vodovodno pipo, jih ožemite in vstavite v napravo.

Valji se odvijajo iz držala valjev, vrtenje valjev se ne zažene

Po pritisku na stikalo za VKLOP/IZKLOP se neposredno začne brisanje naprej ali nazaj.

- Po pritisku na stikalo za VKLOP/IZKLOP počakajte, da se valji zavrtijo, in šele nato začnite z brisanjem naprej ali nazaj.

Slab rezultat čiščenja

Valji pred prvo uporabo niso bili oprani.

- Valje perite v pralnem stroju pri temperaturi 60 °C. Za napotke glejte poglavje *Splošne informacije o upravljanju*.

Valji so umazani.

- Očistite valje, glejte poglavje *Čiščenje valjev*.

Valji niso ustrezno navlaženi.

- Navlažite valje, glejte poglavje *Začetek dela*.

Uporabljeno je bilo napačno čistilo ali napačno odmerjanje.

- Uporabljajte samo čistilo podjetja KÄRCHER in pazite na ustrezne odmerke.

Na tleh so ostanki drugih čistil.

- Valje temeljito očistite z vodo, da odstranite ostanke čistilnih sredstev.

- Tla večkrat očistite z napravo in čistimi valji, brez da uporabite čistilno sredstvo.

Ostanki čistila na tleh se odstranijo.

Sprejem vode ni optimalen

Filtra za lase nista pravilno nameščeni v napravi.

- Filtra za lase pravilno vstavite v napravo.

Valji so obrabljeni.

- Zamenjajte valje.

Naprava izgublja umazano vodo

Rezervoar za umazano vodo je poln.

- Takoj izpraznite rezervoar za umazano vodo, glejte poglavje *Praznjenje rezervoarja za umazano vodo in ponovno polnjenje s čistilno tekočino*.

Rezervoar za umazano vodo ni pravilno nameščen na napravi.

- Rezervoar za umazano vodo na napravo namestite tako, da se slišno zaskoči. Rezervoar za umazano vodo mora biti trdno nameščen v napravi.

Filtra za lase nista pravilno nameščeni v napravi.

- Filtra za lase pravilno vstavite v napravo.

Rezervoar za umazano vodo je poškodovan.

- Obrnite se na pooblaščen servisno službo.

Naprava se pri uporabi zatika v fuge

Izboklinice na spodnji strani rezervoarja za umazano vodo so poškodovane ali obrabljene.

- Obrnite se na pooblaščen servisno službo.

Tehnični podatki

FC 4-4

Električni priključek

Napetost	V	7,2 - 7,4
Stopnja zaščite		IPX4
Naprava razreda zaščite		III
Nazivna moč naprave	W	30
Nazivna napetost akumulatorskih baterij	V	2x 3,6 - 3,7
Najv. čas obratovanja s popolnoma napolnjenimi akumulatorskimi baterijami (2x 2,5 Ah)	min	30

Količina polnjenja

Prostornina rezervoarja za svežo vodo	ml	400
Prostornina rezervoarja za umazano vodo	ml	200

Mere in mase

Masa (brez pribora in tekočin za čiščenje)	kg	3,5
Dolžina	mm	240
Širina	mm	310
Višina	mm	1170

Pridrujemo si pravico do tehničnih sprememb.

Cuprins

Utilizacija corespunzătoare.....	141
Protecția mediului.....	141
Accesorii și piese de schimb.....	141
Set de livrare.....	141
Garanție.....	141
Indicații privind siguranța.....	141
Simbolurile de pe aparat.....	142
Descrierea aparatului.....	142
Montare.....	143
Punerea în funcțiune.....	143
Regim.....	143
Îngrijirea și întreținerea.....	145
Depanarea.....	147
Date tehnice.....	147

Utilizarea corespunzătoare

Utilizați aparatul numai cu acumulatori și încărcătoare KÄRCHER Battery Power 4 V Systems.

BP 4V

Seturile de acumulatori adecvate sunt marcate cu simbolul BP 4 V.

BC 4V

Încărcați setul de acumulatori numai cu încărcătoare autorizate pentru încărcare.

Folosii dispozitivul de curățare a pardoselii numai pentru curățarea podelei în gospodăriile private și numai pe podelele dure impermeabile.

Nu curățați suprafețe sensibile la apă, ca de exemplu pardoseli din plută netratate, deoarece umiditatea poate pătrunde și poate deteriora pardoseala. Aparatul este potrivit pentru curățarea PVC, linoleum, gresie, piatră, parchet cu ulei și ceară, laminat și toate pardoselile rezistente la apă.

Protecția mediului



Materialele de ambalare sunt reciclabile. Asigurați-vă de eliminarea ecologică a ambalajului.



Aparatele electrice și electronice conțin materiale reciclabile prețioase și, uneori, componente precum baterii, acumulatori sau uleiuri, care, în cazul utilizării incorecte sau a eliminării

necorespunzătoare, pot periclită sănătatea și mediul înconjurător. Pentru funcționarea corectă a aparatului, aceste componente sunt necesare. Este interzisă eliminarea cu deșeurile menajere a aparatelor marcate cu acest simbol.

Observații referitoare la materialele conținute (RE-ACH)

Informații actuale referitoare la materialele conținute sunt disponibile la adresa: www.kaercher.de/REACH

Accesorii și piese de schimb

Utilizați numai accesorii originale și piese de schimb originale; ele asigură funcționarea în siguranță și fără avarii a aparatului.

Informații despre accesorii și piesele de schimb se găsesc la adresa www.kaercher.com.

Set de livrare

Setul de livrare a aparatului este ilustrat pe ambalaj. La despachetare, verificați dacă conținutul este complet. Informați imediat distribuitorul dacă lipsesc accesorii sau dacă există deteriorări provocate în timpul transportului.

Garanție

În fiecare țară sunt valabile condițiile de garanție acordate de distribuitorul nostru din țara respectivă. Eventuale defecțiuni survenite la aparat în perioada de garanție vor fi remediate gratuit, în limita în care sunt defecțiuni de fabricație sau de material. Pentru a beneficia de garanție, prezentați-vă cu chitanța de cumpărare la comerciantul dvs. sau la cea mai apropiată unitate de service autorizată.

(Pentru adresă, consultați pagina din spate)

Indicații privind siguranța

Înainte de prima utilizare a aparatului, citiți aceste indicații privind siguranța, aceste instrucțiuni de utilizare originale, indicațiile privind siguranța anexate setului de acumulatori și instrucțiunile de utilizare originale anexate setului de acumulatori/încărcătorului. Respectați aceste instrucțiuni. Păstrați manualele pentru viitoarele utilizări sau pentru viitorul posesor.

În afară de indicațiile din instrucțiunile de utilizare, este necesar să fie luate în considerare și prevederile generale privind protecția muncii și prevenirea accidentelor de muncă, emise de organele legislative.

Trepte de pericol

▲ PERICOL

- Indicație referitoare la un pericol iminent, care duce la vătămări corporale grave sau moarte.

⚠️ AVERTIZARE

● Indicație referitoare la o posibilă situație periculoasă, care ar putea duce la vătămări corporale grave sau moarte.

⚠️ PRECAUȚIE

● Indică o posibilă situație periculoasă, care ar putea duce la vătămări corporale ușoare.

ATENȚIE

● Indicație referitoare la o posibilă situație periculoasă, care ar putea duce la pagube materiale.

Componente electrice

⚠️ **PERICOL** ● Nu scufundați aparatul în apă.

● Nu atingeți niciodată contactele sau cablurile. ● Expunerea aparatului și acumulatorilor la razele solare puternice, la sursele de căldură și de flacără este interzisă.

⚠️ **AVERTIZARE** ● Opriți aparatul înainte de efectuarea oricăror lucrări de îngrijire și de întreținere.

● Aparatul conține componente electrice, nu spălați aparatul cu apă curentă.

⚠️ **PRECAUȚIE** ● Dispuneți realizarea lucrărilor de reparații doar de către personalul autorizat de servicii.

● Înainte de fiecare utilizare, asigurați-vă de starea corespunzătoare și de funcționarea în condiții de siguranță a aparatului și a accesoriilor. Folosirea aparatului deteriorat este interzisă.

ATENȚIE ● Nu introduceți niciun obiect în suportul setului de acumulatori, cu excepția seturilor de acumulatori ale sistemului KÄRCHER Battery Power 4 V.

Manipulare în siguranță

⚠️ **PERICOL** ● Pericol de asfixiere. Nu țineți foliile de ambalaj la îndemâna copiilor.

⚠️ **AVERTIZARE** ● Folosiți aparatul doar conform destinației. Luați în considerare condițiile locale și aveți grijă în timpul lucrului cu aparatul la terțe persoane, în special la copii. ● Acordați atenție în zonele periculoase (de ex. benzinării) prescripțiilor de securitate corespunzătoare. Nu utilizați aparatul în încăperi cu pericol de explozie. ● Copiii și persoanele care nu sunt familiarizate cu aceste instrucțiuni nu au voie să utilizeze acest aparat. Dispozițiile locale pot limita vârsta utilizatorului. ● Aparatul nu este destinat pentru utilizarea de către copii sau persoane cu abilități fizice, senzoriale ori mentale reduse, sau persoane care nu cunosc aceste instrucțiuni. ● Persoanele cu capacități psihice, senzoriale sau mentale limitate sau care nu dispun de experiența sau cunoștințele necesare pot folosi aparatul doar dacă sunt supravegheate corespunzător, dacă sunt instruite de o persoană responsabilă de siguranța lor cu privire la utilizarea în siguranță a aparatului și înțeleg pericolele care rezultă din aceasta. ● Copiii nu trebuie lăsați să se joace cu aparatul. ● Nu lăsați copiii nesupravegheați, pentru a vă asigura că nu se joacă cu aparatul. ● Pe durata răcirii nu lăsați aparatul la îndemâna copiilor. ● Copiii au voie să efectueze lucrări de curățare sau de întreținere doar sub supraveghere. ● Țineți departe părțile corpului (de exemplu, degetele, părul) de rolele de curățare ● Pericol de rănire din cauza obiectelor ascuțite (de exemplu, cioburi). Protejați-vă mâinile în timpul curățării capului de podea.

⚠️ **PRECAUȚIE** ● Nu utilizați aparatul dacă acesta a căzut în prealabil, prezintă deteriorări vizibile sau este neetanș. ● Operați sau depozitați aparatul doar conform descrierii, respectiv conform figurii. ● Ac-

cidente sau deteriorări cauzate de răsturnarea aparatului. Înainte de orice activitate cu aparatul sau la acesta, trebuie să îi asigurați stabilitatea. ● Nu lăsați niciodată aparatul nesupravegheat cât timp este în funcțiune.

ATENȚIE ● Deteriorarea aparatului. Nu umpleți niciodată rezervorul de apă cu solvenți, fluide cu conținut de solvenți sau acizi nediluți (de ex. soluție de curățat, benzină, diluant pentru vopsele și acetonă). ● Porniți dispozitivul numai atunci când sunt instalate rezervorul de apă proaspătă și rezervorul de apă reziduală. ● Nu absorbiți obiecte ascuțite sau mari, cum ar fi cioburi, pietre sau piese de jucărie. ● Nu umpleți rezervorul de apă proaspătă cu acid acetic, agenți de decalcifiere, uleiuri esențiale sau substanțe asemănătoare. De asemenea, aveți grijă să nu absorbiți aceste substanțe cu dispozitivul. ● Utilizați dispozitivul numai pe podele dure cu strat impermeabil, cum ar fi parchet lăcuit, plăci emailate sau linoleum. ● Nu utilizați dispozitivul pentru curățarea covoarelor sau a mochetelor. ● Nu trageți dispozitivul peste grila de podea a încălzitoarelor tip convecteur. Dacă este tras peste grilaj, dispozitivul nu poate absorbi apa ce trece prin grilaj. ● În cazul pauzelor de utilizare lungi sau după utilizare opriți aparatul folosind întrerupătorul principal/întrerupătorul aparatului. ● Nu utilizați aparatul la temperaturi sub 0° C. ● Protejați aparatul împotriva ploii. Nu depozitați aparatul în exterior.

Simbolurile de pe aparat



⚠️ PERICOL

Pericol de electrocutare

Aparatul conține componente electrice. Curățarea aparatului sub jet de apă este interzisă. Nu scufundați aparatul în apă.

Descrierea aparatului

În aceste instrucțiuni de utilizare se prezintă echiparea maximă. În funcție de model, există diferențe în pachetul de livrare (consultați ambalajul).

Pentru imagini, consultați pagina de grafice.

Figura A

- ① Comutator PORNIRE/OPRIRE
- ② Buton pentru setarea nivelului de curățare
Comutarea între nivelurile de curățare 1 și 2
- ③ Afișaj „Nivel de curățare 2”
Turație crescută a rolei și cantitate de apă crescută
- ④ Afișaj „Nivel de curățare 1”
Turație normală a rolei și cantitate de apă normală
- ⑤ Indicatorul „MIN MAX” (roșu)
Rezervorul de apă proaspătă este gol
Rezervorul de apă reziduală este plin
- ⑥ Afișaj „Acumulator” (verde)
Indicatorul timpului de funcționare a acumulatorului
- ⑦ Mâner siguranță împotriva alunecării de pe perete
- ⑧ Mâner
- ⑨ Rezervor de apă proaspătă
- ⑩ Acumulatorii (KÄRCHER Battery Power 4 V)
- ⑪ Încărcătorul rapid Duo (KÄRCHER Battery Power 4 V)

12. Suport set de acumulatori
13. Filtru de păr detașabil
14. Capul de podea
15. Buton de deblocare pentru filtrul de păr
16. Butonul de eliberare a mânerului
17. Limba rezervorului de apă uzată
18. Rezervor de apă uzată
19. Valțuri de curățare universale
20. * Valțuri de curățare pentru suprafețele din piatră
21. Perie de curățare
22. Agent de curățare RM 536 (30 ml)
23. * Agent de curățare RM 536 (500 ml)
24. * Agent de curățare RM 537 (30 ml)
25. Stația de parcare și de curățare
26. Elevații pentru depozitarea valțurilor

* opțional

Montare

Montarea glisorului de mâner

1. Țineți bine aparatul de bază.
2. Introduceți glisorul mânerului în unitatea de bază până la opritor, până se aude zgomotul înclichetării. Glisorul mânerului trebuie să fie fixat bine în aparat.

Figura B

Punerea în funcțiune

Încărcarea acumulatorului

1. Încărcați acumulatorul (consultați instrucțiunile de utilizare și de siguranță privind acumulatorul și încărcătorul).

Figura C

Instalarea acumulatorilor

1. Apăsăți acumulatorul în suportul de acumulator de pe aparat, până auziți zgomotul de fixare.

Figura D

Introducerea rezervorului de apă reziduală

1. Așezați rezervorul de apă uzată pe podea.
2. Așezați aparatul pe rezervorul de apă uzată și apăsați în jos, până auziți zgomotul de fixare al rezervorului de apă uzată.

Figura E

Rezervorul de apă uzată trebuie să fie fixat bine în aparat.

Montarea valțurilor

1. Rotiți valțurile de curățare până la opritorul de pe suportul de valțuri.
- Figura F**
2. Aveți grijă, culorile de pe interiorul roletelor și cele de pe suportul de role de la aparat trebuie să se potrivească (de exemplu, albastru la albastru).
 3. După montare, asigurați-vă de fixarea corespunzătoare a valțurilor de curățare.

Umplerea rezervorului de apă proaspătă

1. Prindeți rezervorul de apă proaspătă de mânerul lateral și scoateți-l de pe aparat.

2. Deschideți capacul rezervorului și rotiți-l spre lateral.
- Figura G**
3. Umpleți rezervorul de apă proaspătă cu apă rece sau caldă de la robinet.
 4. Dacă este necesar, în rezervorul de apă proaspătă adăugați produse de curățare și îngrijire KÄRCHER.

ATENȚIE

Supradozare sau subdozare a produselor de curățare sau de îngrijire

Poate duce la rezultate slabe de curățare.

Atenție la dozaajul recomandat al produselor de curățare sau de îngrijire.

5. Închideți capacul de rezervor.

6. Introduceți rezervorul de apă proaspătă în aparat.

Figura H

Rezervorul de apă proaspătă trebuie să fie bine fixat în aparat.

Regim

Informații generale privind operarea

ATENȚIE

Umiditate

Pardoselile sensibile se pot deteriora

Înainte de a utiliza dispozitivul, verificați rezistența la apă a pardoselii într-un loc discret.

Nu curățați suprafețe sensibile la apă, ca de exemplu pardoselile din plută netratate, deoarece umiditatea poate pătrunde și poate deteriora pardoseala.

ATENȚIE

Pağube materiale

Dispozitivul se poate deteriora din cauza obiectelor ascuțite, mari sau voluminoase.

Dispozitivul nu trebuie depozitat și utilizat pe murdărie grosieră și obiecte, deoarece ele se pot bloca sub rezervorul de apă reziduală și pot zgâria podeaua și rezervorul.

Înainte de a începe lucrul și înainte de a depozita dispozitivul, îndepărtați obiecte cum ar fi cioburile, pietricelele, șuruburile sau piesele de jucărie de pe podea.

Figura AF

Indicație

- Înainte de utilizarea pe suprafețe sensibile, testați dispozitivul, de ex. pe lemn sau gresie, într-un loc care nu atrage atenția.
- Nu insistați într-un singur loc, ci rămâneți în mișcare.
- Respectați indicațiile producătorului de pardosele.

Indicație

Lucrați înapoi spre ușă, astfel încât să nu existe amprente pe podeaua proaspăt ștersă.

Figura AG

- Curățarea podelei se face prin deplasarea aparatului înainte și înapoi, cu viteza folosirii aspiratorului.

Indicație

Pentru un rezultat optim de curățare, înainte de prima utilizare spălați rolele în mașina de spălat la 60 °C.

ATENȚIE

Deteriorări materiale din cauza roletelor slăbite

Mașina de spălat poate fi deteriorată.

Așezați rolele într-o plasă de rufe în timp ce încărcați mașina de spălat cu rufe suplimentare.

ATENȚIE

Există pericol de deteriorare din cauza curățării roletelor cu un lichid de înmuiere sau în urma folosirii unui uscător de rufe

Deteriorarea microfibrului

Dacă spălarea are loc în mașina de spălat, nu folosiți lichid de înmuiere.

Nu puneți rolele în uscător.

Începerea lucrului.

ATENȚIE

Avansare necontrolată

Dispozitivul se poate deteriora și se pot produce pagube materiale

De îndată ce dispozitivul este pornit, rolele de curățare încep să se rotească.

Țineți mânerul tare, pentru ca dispozitivul să nu se deplaseze în față singur.

⚠ PRECAUȚIE

Pericol de rănire

De îndată ce aparatul este pornit, rolele de curățare încep să se rotească. Mișcarea necontrolată a aparatului poate cauza leziuni.

Țineți mânerul tare, pentru ca aparatul să nu se deplaseze în față singur.

ATENȚIE

Rezervorul de apă proaspătă sau reziduală nu este utilizat

Pagube materiale

Înainte de a începe lucrările de curățare, asigurați-vă că rezervorul de apă proaspătă este umplut cu apă și că rezervorul de apă reziduală este introdus în dispozitiv.

1. Apăsăți comutatorul PORNIRE/OPRIRE.

Figura I

Aparatul pornește.

2. Se aprinde afișajul pentru nivelul de curățare 1, dacă turația rolei este normală și cantitatea de apă este normală.

2. Așteptați rotirea valțurilor.

3. Apăsăți tasta de setare a nivelului de curățare pentru setarea nivelului de curățare 2.

Figura J

Cresc turația rolei și cantitatea de apă.

Afișajul nivelului de curățare 2 este aprins.

4. Deplasați aparatul înainte și înapoi, până când rolele sunt umezite suficient.

Indicație

Reglarea nivelului de curățare 1 sau a nivelului de curățare 2 are loc în funcție de suprafața de curățat (de exemplu, podea din lemn sau piatră).

La pornirea dispozitivului pentru prima dată, el este setat la nivelul de curățare 1.

După întreruperea lucrului, sau după repunerea în funcțiune, se activează întotdeauna setarea pentru ultimul nivel de curățare.

Durata de funcționare a acumulatorului

Afișajul „Acumulator” arată durata de funcționare a acumulatorului:

- 3 becuri LED luminează - nivel de încărcare de 70% - 100%
- 2 becuri LED luminează - nivel de încărcare de 40% - 70%
- 1 bec LED luminează - nivel de încărcare de 20% - 40%

Figura L

Mișcarea start-stop a valțurilor și semnalele optice indică faptul că acumulatorul este descărcat.

- Cu aproximativ 5 minute înainte de descărcarea acumulatorului becul LED din poziția inferioară maximă clipește și valțurile se rotesc de trei ori sub forma unei mișcări rapide de tip start-stop.

- După descărcarea acumulatorului și după oprirea aparatului toate becurile LED clipeesc timp de 30 de secunde.

Golirea rezervorului de apă uzată și completarea agentului de curățare

1. Apăsăți comutatorul PORNIRE/OPRIRE. Aparatul se oprește
2. Fixați capul de podea cu piciorul și împingeți mânerul înainte. Aparatul rămâne stabil fără ajutor.

Figura M

3. Eliberarea rezervorului de apă uzată: așezați piciorul pe limba rezervorului de apă uzată și împingeți ghidonul înainte.

Figura N

Rezervorul de apă uzată se detașează de aparat.

4. Pentru golire, nu transportați rezervorul de apă uzată folosind capacele superioare; transportați rezervorul de apă uzată în poziție orizontală, folosind ambele mâini.
5. Goliți rezervorul de apă uzată, folosind orificiul. Dacă în aparat sunt depuneri de murdărie blocate, scoateți capacul rezervorului de apă uzată și clătiți rezervorul de apă uzată cu apă de la robinet.

Figura O

6. Montați rezervorul de apă uzată (consultați capitolul *Introducerea rezervorului de apă reziduală*).

- Dacă rezervorul de apă proaspătă este gol, indicatorul „MIN MAX” (roșu) luminează.

Figura K

7. Umpleți rezervorul de apă proaspătă (consultați capitolul *Umplerea rezervorului de apă proaspătă*).

ATENȚIE

Pericol din cauza scurgerii de apă

Pericol de deteriorare

Goliți rezervorul de apă uzată după fiecare golire a rezervorului de apă proaspătă și înainte de fiecare umplere a rezervorului de apă proaspătă, pentru a preveni revărsarea rezervorului de apă uzată.

Întreruperea funcționării

ATENȚIE

Role umeze

Pardoselile sensibile se pot deteriora din cauza umezeții

În cazul pauzelor de lucru mai lungi așezați aparatul pe stația de parcare și de curățare, pentru a preveni deteriorarea podelelor sensibile din cauza valțurilor umeze.

1. Apăsăți comutatorul PORNIRE/OPRIRE. Aparatul se oprește
2. Fixați capul de podea cu piciorul și împingeți mânerul înainte. Aparatul rămâne stabil fără ajutor.

Figura M

3. Așezați mașina pe stația de parcare și de curățare.

Finalizarea utilizării

1. Apăsăți comutatorul PORNIRE/OPRIRE. Aparatul se oprește
 2. Fixați capul de podea cu piciorul și împingeți mânerul înainte. Aparatul rămâne stabil fără ajutor.
- #### **Figura M**
3. Așezați mașina pe stația de parcare și de curățare.
- #### **Figura Y**

ATENȚIE

Murdărie persistentă

Murdărie persistentă poate deteriora definitiv dispozitivul.

Se recomandă curățarea completă a dispozitivului după fiecare utilizare.

4. Curățați aparatul (consultați capitolul *Curățarea capului de podea prin clătire*).

Depozitarea aparatului

ATENȚIE

Lichide / murdărie umedă

Dacă la depozitare aparatul mai conține lichide / murdărie umedă, asta poate duce la mirosuri neplăcute.

Când depozitați aparatul, goliți complet rezervorul de apă proaspătă și rezervorul de apă uzată.

Folosiți peria de curățare pentru a îndepărta particulele de păr și murdăria din filtrul de păr din capacul capului de podea.

Lăsați rolele curățate să se usuce la aer, de ex. montate pe suporturile stației de parcare. Nu așezați rolele umede pentru uscare în dulapurile închise.

1. Lăsați rezervorul de apă uzată gol să se usuce înainte de montarea în aparat.

2. Așezați mașina pe stația de parcare și de curățare.

Figura Z

3. Apăsăți butonul de deblocare a mânerului.

4. Trageți în sus și îndepărtați mânerul.

5. Prindeți mânerul la aparat cu ajutorul eclisei.

Figura AA

6. Pentru uscare, așezați valțurile umede pe suporturile stației de parcare și de curățare.

Figura AB

7. Scoateți acumulatorii (consultați capitolul *Scoaterea acumulatorului*).

8. Încărcați acumulatorul, consultați instrucțiunile de utilizare și de siguranță privind acumulatorul și încărcătorul.

9. Păstrați aparatul în spații uscate.

Figura AD

Scoaterea acumulatorului

Indicație

În cazul pauzelor de lucru mai lungi scoateți acumulatorul din aparat și securizați-l împotriva utilizării neautorizate.

1. Apăsăți comutatorul PORNIRE/OPRIRE.

Aparatul se oprește

2. Apăsăți butoanele de eliberare de pe acumulator și scoateți acumulatorul din suportul de acumulator.

Figura AE

Îngrijirea și întreținerea

Indicații generale

⚠ AVERTIZARE

Pericol de pornire neintenționată a aparatului

Pericol de rănire

Demontați acumulatorul înainte de efectuarea oricăror lucrări la aparat.

Curățarea capului de podea prin clătire

ATENȚIE

Murdărie sau reziduuri de la agentul de curățare

Rezervorul de apă reziduală și filtrele de păr se vor curăța regulat, pentru ca murdăria să nu se întărească în rezervor sau în filtrele de păr. Dacă după folosire dispo-

zitivul nu este curățat, particulele de murdărie pot infunda filtrele de păr și fantele. De asemenea, acumularea de murdărie și bacterii poate duce la un miros neplăcut în aparat.

După finalizarea lucrărilor la aparat așezați aparatul în stația de parcare și de curățare și începeți clătirea.

Curățați capul de podea în stația de parcare și de curățare folosind exclusiv funcția de clătire automată, fără dozare separată de apă în stație. Asigurați-vă că rezervorul de apă reziduală este atașat.

Nu țineți partea de jos a capului de podea sub apă.

1. Apăsăți comutatorul PORNIRE/OPRIRE.

Aparatul se oprește

2. Fixați capul de podea cu piciorul și împingeți mânerul înainte.

Aparatul rămâne stabil fără ajutor.

Figura M

3. Eliberarea rezervorului de apă uzată: așezați piciorul pe limba rezervorului de apă uzată și împingeți ghidonul înainte.

Figura N

4. Goliți rezervorul de apă uzată și montați-l înapoi până când se fixează în poziție (consultați capitolul *Golirea rezervorului de apă uzată și completarea agentului de curățare*).

5. Așezați aparatul cu rezervorul de apă uzată gol în stația de parcare și de curățare.

6. Umpleți rezervorul de apă proaspătă cu 100 ml de apă proaspătă fără adăugarea de agent de curățare și de îngrijire, până la atingerea marcajului de pe autocolant (consultați capitolul *Umplerea rezervorului de apă proaspătă*).

Figura P

Indicație

Nu este necesar să adăugați detergenți în timpul procesului de clătire.

7. Timp de 3 secunde țineți apăsat simultan comutatorul PORNIRE/OPRIRE și butonul pentru reglarea nivelului de curățare.

Figura Q

8. Afișajele se aprind în mod repetat de sus în jos. Clătirea începe și durează aproximativ 90 de minute.

Figura R

Indicație

La începutul procesului de clătire, din rezervorul de apă proaspătă apa curge pe role pentru aproximativ 45 de secunde. În acest timp, aparatul este silențios. Rolele încep să se rotească timp de aprox. 30 de secunde doar după terminarea procesului de clătire.

9. După finalizarea clătirii, indicatorul „MIN MAX” (roșu) clipește timp de 10 secunde.

Figura K

10. Eliberarea rezervorului de apă uzată: așezați piciorul pe limba rezervorului de apă uzată și împingeți ghidonul înainte.

Figura N

11. Goliți și curățați rezervorul de apă uzată (consultați capitolul *Curățarea rezervorului de apă reziduală*).

12. Apăsăți butoanele de eliberare a filtrelor de păr. Filtrele de păr se desprind.

13. Scoateți și curățați filtrele de păr (consultați capitolul *Curățarea filtrelor de păr*).

Figura S

14. Scoateți și curățați valțurile (consultați capitolul *Curățarea roloilor*).

Figura T

15. Dacă există încă apă în rezervorul de apă proaspătă, îndepărtați și goliți rezervorul de apă proaspătă.

Curățarea rezervorului de apă reziduală

ATENȚIE

Murdărie persistentă

Murdăria persistentă poate deteriora definitiv dispozitivul.

Curățați regulat rezervorul de apă reziduală.

Pentru informații despre indicatorul rezervorului de apă uzată și despre procedurile conexe rezervorului de apă uzată, consultați capitolul *Golirea rezervorului de apă uzată și completarea agentului de curățare.*

1. Scoateți capacul rezervorului de apă uzată.
2. Curățați rezervorul de apă uzată și capacul folosind apă de la robinet.

Figura U

3. În mod alternativ, rezervorul de apă reziduală poate fi curățat în mașina de spălat vase.

Indicație

Învelișul de cauciuc de pe capacul rezervorului de apă uzată poate deveni lipicios în cazul curățării în mașina de spălat vase. Etanșeitatea nu este afectată din această cauză.

Curățarea rolor

ATENȚIE

Reziduuri de detergent în role

Spumare

După fiecare utilizare, spălați rolele sub apă curgătoare, sau curățați rolele în mașina de spălat.

ATENȚIE

Există pericol de deteriorare din cauza curățării rolor cu un lichid de înmuiere sau în urma folosirii unui uscător de rufe

Deteriorarea microfibrilor

Dacă spălarea are loc în mașina de spălat, nu folosiți lichid de înmuiere.

Nu puneți rolele în uscător.

ATENȚIE

Deteriorări materiale din cauza rolor slăbite

Mașina de spălat poate fi deteriorată.

Așezați rolele într-o plasă de rufe în timp ce încărcăți mașina de spălat cu rufe suplimentare.

1. Apăsăți comutatorul PORNIRE/OPRIRE. Aparatul se oprește
2. Fixați capul de podea cu piciorul și împingeți mânerul înainte. Aparatul rămâne stabil fără ajutor.

Figura M

3. Așezați mașina pe stația de parcare și de curățare.

Figura Y

4. Deșurubați rolele de curățare de pe mâner.

Figura T

5. Curățați valțurile de curățare sub apă curgătoare sau în mașina de spălat la max. 60°C; utilizarea oricărui agent de curățare este interzisă.

Figura V

6. Curățați mecanismul de acționare role cu o lavetă umedă.

7. Pentru uscare, așezați valțurile umede pe suporturile stației de parcare și de curățare.

Figura AB

8. Păstrați aparatul în spații uscate.

Figura AD

Curățarea filtrelor de păr

ATENȚIE

Murdărie persistentă

Murdăria persistentă poate deteriora definitiv dispozitivul.

Se recomandă curățarea completă a dispozitivului după fiecare utilizare.

ATENȚIE

Murdărie persistentă

Murdăria persistentă poate deteriora definitiv dispozitivul.

Cu peria de curățat curățați cu regularitate ambele filtre de păr.

ATENȚIE

Filtrele de păr se pot deteriora dacă ele sunt spălate în mașina de spălat vase

În urma procesului de clătire marginea raclotei se poate deforma și, prin umare, nu mai apasă corect pe role.

Astfel, rezultatul curățării este afectat negativ.

Nu curățați filtrele de păr în mașina de spălat vase, ci sub apă curgătoare.

1. Apăsăți comutatorul PORNIRE/OPRIRE. Aparatul se oprește
2. Fixați capul de podea cu piciorul și împingeți mânerul înainte. Aparatul rămâne stabil fără ajutor.

Figura M

3. Așezați mașina pe stația de parcare și de curățare.

Figura Y

4. Apăsăți butoanele de eliberare a filtrelor de păr.

Figura S

Filtrele de păr se desprind și pot fi îndepărtate.

5. Curățați ambele filtre de păr sub apă curgătoare.

6. Murdăria persistentă precum cea din pieptenele de filtru poate fi îndepărtată cu peria de curățare.

Figura X

Figura W

7. Introduceți filtrul de păr în capul de podea și fixați-l la loc. Ambele filtre de păr trebuie să fie fixate în aparat.

Figura AC

Produce de curățare și îngrijire

ATENȚIE

Folosirea de produse de curățare și îngrijire necorespunzătoare

În urma folosirii produselor de curățare și îngrijire necorespunzătoare dispozitivul se poate deteriora și asta poate duce la anularea garanției.

Folosiți doar substanțe de curățare KÄRCHER.

Atenție la dozarea corectă.

Indicație

Pentru curățarea podelelor folosiți produse de curățare sau de îngrijire KÄRCHER, după nevoi.

- La dozarea produselor de curățare și îngrijire acordați atenție informațiilor despre cantitate.
- Pentru a evita spumarea, umpleți mai întâi rezervorul de apă proaspătă cu apă și apoi cu produse de curățare sau de îngrijire.
- Pentru a evita revărsarea, la alimentarea cu apă lăsați loc pentru produsele de curățare sau de îngrijire. Acordați atenție marcajului Max de pe rezervorul de apă proaspătă.

Depanarea

De cele mai multe ori, defecțiunile au cauze simple, pe care le puteți remedia cu ajutorul următoarei liste de ansamblu. În caz de dubiu sau de defecțiuni nemenționate, vă rugăm să vă adresați unității de service autorizate.

Aparatul nu funcționează

Accumulatorii nu sunt montați corespunzător în aparat.

- Apăsați acumulatorii în suportul de acumulatori de pe aparat, până la fixare.

Nivelul de încărcare al acumulatorilor este prea scăzut.

- Încărcați acumulatorii, consultați capitolul *Încărcarea acumulatorului*.

Accumulatorii sau încărcătorul prezintă defecțiuni.

- Înlocuiți acumulatorii sau încărcătorul, consultați capitolul *Utilizarea corespunzătoare*.

Indicatorul de eroare cu LED (afișajul „Accumulator”) clipește la pornirea aparatului și aparatul nu pornește

Accumulatorii sunt descărcați.

- Încărcați acumulatorii, consultați capitolul *Încărcarea acumulatorului*.

Afișajul de eroare cu LED (afișajul “Accumulator”) pâlpâie în timpul exploatării

Dispozitivul se supraîncălzește în timpul funcționării (de exemplu, la temperaturi ridicate ale mediului).

- Întrerupeți funcționarea și lăsați dispozitivul să se răcească.
- Dacă dispozitivul se oprește, lăsați dispozitivul să se răcească. Dispozitivul poate fi repornit doar după ce s-a răcit suficient.

Afișajul se aprinde în mod repetat de sus în jos

Aparatul se află în procesul de clătire de 90 de minute, în scopul curățării capului de podea

- Așteptați aproximativ 90 de secunde. Clătirea este finalizată și indicatorul se stinge (consultați capitolul *Curățarea capului de podea prin clătire*).

Aparatul nu elimină impuritățile

În rezervorul de apă proaspătă nu există apă. Indicatorul „MIN MAX” (roșu) luminează.

- Completați cantitatea de apă proaspătă din rezervor, consultați capitolul *Golirea rezervorului de apă uzată și completarea agentului de curățare*.

Rezervorul de apă proaspătă nu este așezat corespunzător în dispozitiv.

- Introduceți rezervorul de apă proaspătă în așa fel, încât să fie bine așezat în dispozitiv.

Rezervorul de apă reziduală lipsește sau nu este fixat corespunzător în dispozitiv.

- Introduceți rezervorul de apă reziduală în așa fel în dispozitiv, astfel încât acesta să se blocheze cu un clic.

Filtrele de păr lipsesc sau nu stau corect în aparat.

- Introduceți corect filtrele de păr în aparat.

Rolele lipsesc sau nu stau corect în aparat.

- Introduceți rolele sau rotiți rolele până la opritorul de pe suportul de role.

Rolele sunt murdare sau uzate.

- Curățați sau înlocuiți valțurile (consultați capitolul *Curățarea rolor*).

Rolele sunt prea uscate

Rolele nu sunt suficient umezite.

- Umeziți valțurile, consultați capitolul *Începerea lucrului*.
- Umeziți valțurile cu apă de robinet, stoarceți-le și montați-le în aparat.

Valțurile se rotesc în afara suportului de valțuri și rotirea valțurilor nu are loc

După apăsarea comutatorului PORNIT/OPRIT aparatul a inițiat direct mișcarea de ștergere înainte sau înapoi.

- După apăsarea comutatorului ON/OFF, așteptați până când rotele se rotesc și abia apoi începeți mișcarea de ștergere înainte sau înapoi.

Curățare ineficientă

Valțurile nu au fost spălate înainte de prima utilizare.

- Spălați valțurile în mașina de spălat la maxim 60°C. Pentru indicații consultați capitolul *Informații generale privind operarea*.

Rolele sunt murdare.

- Curățați valțurile, consultați capitolul *Curățarea rolor*.

Rolele nu sunt suficient umezite.

- Umeziți valțurile, consultați capitolul *Începerea lucrului*.

A fost utilizat agent de curățare necorespunzător sau dozarea a fost definită în mod incorect.

- Utilizați numai agenți de curățare KÄRCHER și respectați dozarea corectă.

Pe podea există reziduuri lăsate de agenții externi de curățare.

- Curățați bine rolele de reziduurile de agenți de curățare, folosind apă în acest scop.
- Curățați de mai multe ori podeaua cu aparatul având role curate, fără a folosi agenți de curățare. Urmele de produse de curățare de pe podea sunt îndepărtate.

Absorbția apei nu este optimă

Filtrele de păr nu sunt așezate corespunzător în dispozitiv.

- Introduceți corect filtrele de păr în dispozitiv.

Rolele sunt uzate.

- Înlocuiți rolele.

Scurgere de apă uzată la aparat

Rezervorul de apă uzată este plin.

- Goliiți imediat rezervorul de apă uzată, consultați capitolul *Golirea rezervorului de apă uzată și completarea agentului de curățare*.

Rezervorul de apă uzată nu este așezat corespunzător în aparat.

- Introduceți rezervorul de apă uzată în aparat, astfel încât acesta să se blocheze cu un clic. Rezervorul de apă uzată trebuie să fie fixat bine în aparat.

Filtrele de păr nu sunt așezate corespunzător în aparat.

- Introduceți corect filtrele de păr în aparat.

Rezervorul de apă uzată este deteriorat.

- Contactați serviciul autorizat de asistență clienți.

În timpul utilizării dispozitivul se agață de rosturi

Butoanele de pe partea inferioară a rezervorului de apă reziduală sunt deteriorate sau uzate.

- Contactați serviciul autorizat de asistență clienți.

Date tehnice

		FC 4-4
Conexiune electrică		
Tensiune	V	7,2 - 7,4
Grad de protecție		IPX4
Clasă de protecție dispozitiv		III
Putere nominală aparat	W	30
Baterii cu tensiune nominală	V	2x 3,6 - 3,7

FC 4-4		
Tempul de funcționare maxim cu acumulatorii încărcăți complet (2x 2,5 Ah)	min	30
Cantitate de umplere		
Volum rezervor apă proaspătă	ml	400
Volum rezervor de apă reziduală	ml	200
Dimensiuni și greutate		
Greutate (fără accesorii și soluții de curățat)	kg	3,5
Lungime	mm	240
Lățime	mm	310
Înălțime	mm	1170

Sub rezerva modificărilor tehnice.

Sadržaj

Namjenska uporaba	148
Zaštita okoliša	148
Pribor i zamjenski dijelovi	148
Sadržaj isporuke	148
Jamstvo	148
Sigurnosni napuci	148
Simboli na uređaju	149
Opis uređaja	149
Montaža	150
Puštanje u pogon	150
Rad	150
Njega i održavanje	152
Pomoć u slučaju smetnji	153
Tehnički podaci	154

Namjenska uporaba

Uređaj koristite samo s kompletima baterija i punjačima sustava KÄRCHER Battery Power 4 V.

BP 4V

Prikladni kompleti baterija označeni su simbolom BP 4 V.

BC 4V

Komplet baterija punite samo s pomoću punjača odobrenog za punjenje.

Sredstvo za čišćenje podova koristite samo za čišćenje tvrdih podova u privatnim kućanstvima i samo na vodootpornim tvrdim podovima.

Nemojte čistiti obloge osjetljive na vodu kao što su, npr. netretirani podovi od pluta, budući da može prodirjeti vlaga i oštetiti pod.

Uređaj je pogodan za čišćenje PVC-a, linoleuma, pločica, kamena, uljanog i voštanog parketa, laminata te svih vodootpornih podnih obloga.

Zaštita okoliša



Ambalažni se materijali mogu reciklirati. Molimo odložite ambalažu na ekološki prihvatljiv način.



Električni i elektronički uređaji sadrže vrijedne reciklažne materijale, a često i sastavne dijelove poput baterija, punjivih baterija ili ulja koji kod nepropisnog rukovanja ili nepravilnog zbrinjavanja mogu predstavljati potencijalnu opasnost za ljudsko zdravlje i okoliš. Međutim, ti su sastavni dijelovi potrebni za pravilan rad uređaja. Uređaji koji su označeni ovim simbolom ne smiju se odlagati zajedno s kućnim otpadom.

Napomene o sastojcima (REACH)

Aktualne informacije o sastojcima možete pronaći na: www.kaercher.de/REACH

Pribor i zamjenski dijelovi

Koristite samo originalan pribor i originalne zamjenske dijelove jer oni jamče siguran i nesmetan rad uređaja. Informacije o priboru i zamjenskim dijelovima pronađite na www.kaercher.com.

Sadržaj isporuke

Sadržaj isporuke uređaja prikazan je na ambalaži. Kod raspakiravanja provjerite je li sadržaj potpun. U slučaju nedostatka pribora ili štete nastale prilikom transporta obavijestite svog prodavača.

Jamstvo

U svakoj zemlji vrijede jamstveni uvjeti koje je izdala nadležna organizacija za distribuciju. Moguće kvarove na Vašem uređaju popravljamo besplatno unutar jamstvenog roka ako je uzrok materijalna pogreška ili pogreška u proizvodnji. U slučaju koji podliježe jamstvu obratite se s potvrdom o plaćanju Vašem prodavaču ili najbližjoj ovlaštenoj servisnoj službi. (vidi adresu na poleđini)

Sigurnosni napuci

Prije prve uporabe uređaja pročitajte ove sigurnosne naputke, ove originalne upute za rad i priložene sigurnosne naputke za komplet baterija, kao i priložene originalne upute za rad za komplet baterija / standardni punjač. Postupajte u skladu s njima. Čuvajte knjižice za kasniju uporabu ili za sljedećeg vlasnika.

Osim naputaka u uputama za rad, morate uzeti u obzir i opće propise o sigurnosti i sprječavanju nezgoda koje je donio zakonodavac.

Sigurnosne razine

⚠ OPASNOST

• Uputa na neposredno prijeteću opasnost koja bi mogla dovesti do teške ozljede ili smrti.

⚠ UPOZORENJE

• Uputa na moguću opasnu situaciju koja bi mogla dovesti do teške ozljede ili smrti.

⚠ OPREZ

• Uputa na moguću opasnu situaciju koja bi mogla dovesti do lakših ozljeda.

PAŽNJA

• Uputa na moguću opasnu situaciju koja bi mogla dovesti do oštećenja imovine.

Električne komponente

⚠ OPASNOST • Uređaj ne uranjajte u vodu.

• Nikada ne dodirujte kontakte ili vodove. • Uređaj s kompletima baterija nemojte izlagati jakoj sunčevoj svjetlosti, toplini ili vatri.

⚠ UPOZORENJE • Prije svih radova njege i održavanja isključite uređaj. • Uređaj sadrži električne dijelove, stoga ne čistite uređaj pod tekućom vodom.

⚠ OPREZ • Radove popravka prepustite samo ovlaštenoj servisnoj službi. • Prije svake uporabe provjerite ispravnost i sigurnost uređaja i pribora. Nemojte koristiti uređaj ako je oštećen.

PAŽNJA • Ne stavljajte predmete u prihvat kompleta baterija, osim kompleta baterija sustava KÄRCHER Battery Power 4 V.

Sigurno rukovanje

⚠ OPASNOST • Opasnost od gušenja. Držite ambalažnu foliju dalje od djece.

⚠ UPOZORENJE • Uređaj upotrebljavajte samo u skladu s njegovom namjenom. Uzmite u obzir lokalne okolnosti i pri radu s uređajem obratite pozornost na druge osobe, osobito na djecu. • U područjima opasnosti (npr. benzinske crpke) pridržavajte se odgovarajućih sigurnosnih propisa. Nikad ne radite s uređajem u prostorijama u kojima prijeti opasnost od eksplozije.

• Djeca i osobe koji nisu upoznati s ovim uputama ne smiju upravljati ovim uređajem. Lokalne odredbe mogu ograničiti dob rukovatelja. • Uređaj nije namijenjen za to da ga koriste djeca ili osobe s ograničenim tjelesnim, osjetnim ili mentalnim sposobnostima ili osobe koje nisu upoznate s ovim uputama. • Osobe s ograničenim fizičkim, osjetilnim ili mentalnim sposobnostima ili nedostatkom iskustva i znanja smiju koristiti uređaj samo uz pravilan nadzor ili ako ih je osoba zadužena za njihovu sigurnost uputila u sigurnu uporabu uređaja te ako razumiju opasnosti koje mogu nastati iz toga. • Djeca se ne smiju igrati uređajem. • Djeca trebaju biti pod nadzorom kako bi se osiguralo da se ne igraju s uređajem. • Držite uređaj izvan dohvata djece kada se hladi. • Djeca smiju obavljati čišćenje i održavanje samo pod nadzorom. • Dijelove tijela (npr. prste, kosu) držite podalje od rotirajućih valjaka za čišćenje • Opasnost od ozljeda uslijed oštrih predmeta (npr. krhotine). Zaštite ruke prilikom čišćenja podne glave.

⚠ OPREZ • Ne koristite uređaj ako je prethodno pao, ako je vidljivo oštećen ili propušta. • Uređaj koristite i skladištite samo u skladu s opisom odn. slikom.

• Nezgode ili oštećenja zbog pada uređaja. Prije svih aktivnosti sa ili na uređaju morate osigurati stabilnost. • Uređaj tako dugo dok radi ne ostavljajte bez nadzora.

PAŽNJA • Oštećenje uređaja. U spremnik za vodu nikad ne punite otapala, tekućine koje sadrže otapala ili nerazrijeđene kiseline (npr. sredstva za pranje, benzin, razrjeđivač boje i aceton). • Uređaj uključite samo kada su umetnut spremnik za svježu vodu i spremnik prljave vode. • Nemojte usisavati uređajem oštre ili veće predmete kao npr. krhotine stakla, šljunak ili dijelove igračka. • U spremnik svježe vode nemojte ulijevati octenu kiselinu, sredstvo za uklanjanje kamenca, eterična ulja niti slične tvari. Također pazite da ove tvari ne usisavate uređajem. • Uređaj koristite samo na tvrdim podovima koji imaju vodootporni premaz, kao npr. lakirani parket, emailirane pločice ili linoleum. • Ne koristite uređaj za čišćenje tepiha ili tapisona. • Ne vodite uređaj preko podne rešetke konvektorskih grijanja. Uređaj ne može apsorbirati vodu koja istječe kada se vodi preko rešetke. • Isključite uređaj na glavnoj sklopki / sklopki uređaja tijekom dužih stanki u radu i nakon uporabe. • Uređaj ne koristite na temperaturama nižim od 0 °C. • Zaštite uređaj od kiše. Uređaj ne čuvajte na otvorenom prostoru.

Simboli na uređaju



⚠ OPASNOST

Opasnost od strujnog udara

Uređaj sadrži električne komponente. Ne čistite uređaj pod tekućom vodom. Uređaj ne uranjajte u vodu.

Opis uređaja

U ovim uputama za rad opisuje se maksimalna oprema. Ovisno o modelu postoje razlike u sadržaju isporuke (vidi pakiranje).

Vidi slike na stranici sa slikama.

Slika A

- ① Sklopka za uključivanje/isključivanje
- ② Tipka za podešavanje razine čišćenja
Prebacivanje između razine čišćenja 1 i 2
- ③ Zaslon za prikaz "Razina čišćenja 2"
Povećani broj okretaja valjka i količina vode
- ④ Zaslon za prikaz "Razina čišćenja 1"
Normalni broj okretaja valjka i količina vode
- ⑤ Zaslon za prikaz "MIN MAX" (crveno)
Spremnik svježe vode je prazan
Spremnik prljave vode je pun
- ⑥ Zaslon za prikaz "baterija" (zeleno)
Prikaz vremena rada baterije
- ⑦ Zidna zaštita protiv klizanja, ručka
- ⑧ Ručka
- ⑨ Spremnik svježe vode
- ⑩ Kompleti baterija (KÄRCHER Battery Power 4 V)
- ⑪ Brzi punjač Duo (KÄRCHER Battery Power 4 V)
- ⑫ Prihvat kompleta baterija
- ⑬ Uklonjivi filtri za dlake
- ⑭ Podna glava
- ⑮ Tipka za deblokiranje filtra za dlake
- ⑯ Tipka za deblokiranje ručke
- ⑰ Jezičak spremnika prljave vode
- ⑱ Spremnik prljave vode
- ⑲ Univerzalni valjci za čišćenje
- ⑳ * Valjci za čišćenje kamenih podova
- ㉑ Četka za čišćenje
- ㉒ Sredstvo za čišćenje RM 536 (30 ml)
- ㉓ * Sredstvo za čišćenje RM 536 (500 ml)
- ㉔ * Sredstvo za čišćenje RM 537 (30 ml)
- ㉕ Parkirna stanica i stanica za čišćenje
- ㉖ Povišenja za odlaganje valjaka

* opcionalno

Montaža

Montaža letvice s ručkom

1. Držite osnovni uređaj.
2. Letvicu s ručkom umetnite u osnovni uređaj do graničnika tako da se čujno uglati. Letvica s ručkom mora biti čvrsto uglatljena u uređaj.

Slika B

Puštanje u pogon

Punjenje kompleta baterija

1. Napunite kompletne baterija (vidi upute za uporabu i sigurnosne upute za komplet baterija i punjač).

Slika C

Umetanje kompleta baterija

1. Kompletne baterija gurnite u prihvat kompleta baterija na uređaju dok se čujno ne uglati.

Slika D

Umetanje spremnika prljave vode

1. Postavite spremnik prljave vode na pod.
2. Postavite uređaj na spremnik prljave vode i pritisnite prema dolje tako da se spremnik prljave vode čujno uglati.

Slika E

Spremnik prljave vode mora čvrsto sjediti u uređaju.

Montaža valjaka

1. Uvrnite valjke za čišćenje do graničnika na nosač valjka.
Slika F
2. Obratite pažnju na raspored boja unutarnje strane valjka i držača valjka na uređaju (npr. plava s plavom).
3. Nakon ugradnje provjerite jesu li valjci za čišćenje zategnuti.

Punjenje spremnika svježe vode

1. Uхватite spremnik svježe vode za bočna udubljenja za držanje i izvadite ga iz uređaja.
2. Otvorite zapor spremnika i okrenite ga u stranu.
Slika G
3. Spremnik svježe vode napunite hladnom ili mlakom svježom vodom.
4. Ako je potrebno, dodajte sredstva za čišćenje ili nje-gu KÄRCHER u spremnik svježe vode.

PAŽNJA

Prekomjerno ili nedovoljno doziranje sredstava za čišćenje odn. njegu

može dovesti do loših rezultata čišćenja.

Obratite pažnju na preporučenu dozu proizvoda za čišćenje odn. njegu.

5. Zatvorite zatvarač spremnika.
6. Umetnite spremnik svježe vode u uređaj.

Slika H

Spremnik svježe vode mora čvrsto sjediti u uređaju.

Rad

Opće napomene o rukovanju

PAŽNJA

Vlaga

Materijalne štete na osjetljivim podovima

Prije upotrebe uređaja, provjerite na neupadljivom mjestu vodootpornost poda.

Nemojte čistiti obloge osjetljive na vodu kao što su, npr. netretirani podovi od pluta budući da može prodirjeti vlaga i oštetiti pod.

PAŽNJA

Materijalne štete

Materijalna šteta uređaja uslijed zašiljenih, velikih, glomaznih predmeta.

Uređaj se ne smije skladištiti i koristiti na gruboj priljavnosti i predmetima, jer dijelovi istih mogu zaglaviti pod spremnikom prljave vode i uzrokovati ogrebotine na podu i spremniku.

Prije početka rada i spremanja uređaja uklonite predmete poput npr. krhotina, šljunka, vijaka ili dijelova igračaka s poda.

Slika AF

Napomena

- Kako biste izbjegli nastanak pruga, prije uporabe na osjetljivim površinama, poput drva ili keramičkih pločica s jakom malom apsorpcijom vode, testirajte uređaj na neupadljivom mjestu.
- Nemojte ostati na jednom mjestu, već se krećite.
- Pridržavajte se uputa proizvođača podne obloge.

Napomena

Radite unatrag u smjeru vrata tako da ne ostanu tragovi na svježe obrisanom podu.

Slika AG

- Čišćenje podova vrši se pomicanjem uređaja naprijed-nazad istom brzinom kao i prilikom usisavanja.

Napomena

Za optimalan rezultat čišćenja prije prve uporabe operite valjke u perilici rublja na 60 °C.

PAŽNJA

Materijalna šteta uslijed labavih valjaka

Perilica rublja se može oštetiti.

Stavite valjke u mrežu za rublje i napunite perilicu rublja dodatnim rubljem.

PAŽNJA

Štete uslijed čišćenja valjka omekšivačem ili upotrebe sušilice rublja

Oštećenja mikrovlakana

Ne koristite omekšivač tijekom čišćenja u perilici rublja.

Ne stavljajte valjke u sušilicu rublja.

Početak rada

PAŽNJA

Nekontrolirano kretanje

Oštećenje uređaja i materijalne štete

Čim se uređaj uključi, valjci za čišćenje počinju se okretati.

Držite ručicu kako se uređaj ne bi kretao samostalno.

⚠ OPREZ

Opasnost od ozljeda

Čim se uređaj uključi, valjci za čišćenje se počinju okretati. Nekontrolirano kretanje može uzrokovati ozljede.

Držite ručku kako biste spriječili da se uređaj sam pomakne.

PAŽNJA

Spremnik za svježu ili prljavu vodu nije umenut

Materijalne štete

Prije početka čišćenja provjerite je li spremnik svježe vode napunjen i je li spremnik prljave vode umetnut u uređaj.

1. Pritisnite sklopku za uključivanje/isključivanje.

Slika I

Uređaj se uključuje.

Zaslon za prikaz razine čišćenja 1 za normalni broj okretaja valjka i količinu vode svijetli.

2. Pričekajte da se valjci zavrtne.
3. Pomoću tipke za namještanje razine čišćenja prebacite na razinu čišćenja 2.

Slika J

Povećava se broj okretaja valjka i količina vode. Zaslon za prikaz razine čišćenja 2 svijetli.

4. Pomicite uređaj naprijed-natrag dok valjci ne budu dovoljno navlaženi.

Napomena

Odabir razine čišćenja 1 ili razine čišćenja 2 ovisi o površini koju treba očistiti (npr. drveni ili kameni pod). Prilikom prvog puštanja u rad uređaj je postavljen na razinu čišćenja 1.

Nakon prekida rada odn. ponovnog puštanja u pogon uvijek se aktivira posljednja namještena razina čišćenja.

Vrijeme rada baterije

Zaslon "Baterija" prikazuje vrijeme rada baterije:

- 3 LED žaruljice svijetle - 70% do 100% vremena rada baterije
- 2 LED žaruljice svijetle - 40% do 70% vremena rada baterije
- 1 LED žaruljica svijetli - 20% do 40% vremena rada baterije

Slika L

Pokretanje i zaustavljanje valjka te vizualni signali upozoravaju na praznu bateriju.

- Otprilike 5 minuta prije nego što se baterija isprazni, najniža LED žaruljica treperi i valjci se okreću tri puta u obliku brzog pokretanja i zaustavljanja.
- Nakon što je baterija ispražnjena i uređaj se isključio, sve LED žaruljice treperi u trajanju od 30 sekundi.

Pražnjenje spremnika prljave vode i nadolijevanje tekućine za čišćenje

1. Pritisnite sklopku za uključivanje/isključivanje. Uređaj se isključuje.
2. Učvrstite podnu glavu nogom i gurnite ručku prema naprijed. Uređaj stoji samostalno.

Slika M

3. Otpuštanje spremnika prljave vode: stavite nogu na jezičak spremnika prljave vode i gurnite letvicu s ručkom prema naprijed.

Slika N

Spremnik prljave vode odvaja se od uređaja.

4. Kako biste ispraznili spremnik prljave vode, nemojte ga transportirati držeći ga za gornje poklopce, već vodoravno s obje ruke.

5. Ispraznite spremnik prljave vode kroz otvore. Ako postoji tvrdokorna prljavština, uklonite poklopce spremnika prljave vode i isperite ga svježom vodom.

Slika O

6. Umetnite spremnik prljave vode (vidi poglavlje *Umetanje spremnika prljave vode*).

- Ako je spremnik svježe vode prazan, svijetli zaslon za prikaz "MIN MAX" (crveno).

Slika K

7. Napunite spremnik svježe vode (vidi poglavlje *Punjenje spremnika svježe vode*).

PAŽNJA

Opasnost uslijed curenja vode

Opasnost od oštećenja

Ispraznite spremnik prljave vode svaki put kada je spremnik svježe vode prazan i prije punjenja spremnika

svježe vode kako biste izbjegli prelijevanje spremnika prljave vode.

Prekid rada

PAŽNJA

Vlažni valjci

Oštećenje osjetljivih podova uzrokovano vlagom

Za dulje stanke u radu postavite uređaj na parkirnu stanicu i stanicu za čišćenje kako biste spriječili oštećenje osjetljivih podova vlažnim valjcima.

1. Pritisnite sklopku za uključivanje/isključivanje.

Uređaj se isključuje.

2. Učvrstite podnu glavu nogom i gurnite ručku prema naprijed. Uređaj stoji samostalno.

Slika M

3. Postavite uređaj na parkirnu stanicu i stanicu za čišćenje.

Završetak rada

1. Pritisnite sklopku za uključivanje/isključivanje.

Uređaj se isključuje.

2. Učvrstite podnu glavu nogom i gurnite ručku prema naprijed. Uređaj stoji samostalno.

Slika M

3. Postavite uređaj na parkirnu stanicu i stanicu za čišćenje.

Slika Y

PAŽNJA

Čvrsto prijanjajuća prljavština

Čvrsto prijanjajuća prljavština s vremenom može oštetiti uređaj.

Preporučuje se da se uređaj u potpunosti očisti nakon svake uporabe.

4. Očistite uređaj (vidi poglavlje *Čišćenje podne glave ispiranjem*).

Čuvanje uređaja

PAŽNJA

Tekućine / mokra prljavština

Ako se u uređaju prilikom skladištenja još uvijek nalazi tekućina / mokra prljavština, to može dovesti do razvoja neugodnog mirisa.

Prilikom skladištenja uređaja, potpuno ispraznite spremnik svježe i prljave vode.

Uklonite pomoću četku za čišćenje dlake i čestice prljavštine iz filtra za dlake poklopca podne glave.

Pustite očišćene valjke da se osuše na zraku, npr. na povišenjima parkirne stanice. Ne stavljajte mokre valjke u zatvorene ormare da se osuše.

1. Pustite da se prazan spremnik prljave vode osuši prije nego što ga umetnete u uređaj.
2. Postavite uređaj na parkirnu stanicu i stanicu za čišćenje.

Slika Z

3. Pritisnite tipku za deblokiranje ručke.

4. Puvucite ručku prema gore.

5. Ručku sa spojnicom objesite na uređaj.

Slika AA

6. Za sušenje pričvrstite mokre valjke na povišenja parkirne stanice i stanice za čišćenje.

Slika AB

7. Vadenje kompleta baterija (vidi poglavlje *Vađenje kompleta baterija*).

8. Napunite komplet baterija, vidite upute za uporabu i sigurnosne naputke kompleta baterija i punjača.

9. Uređaj čuvajte u suhim prostorijama.
Slika AD

Vađenje kompleta baterija

Napomena

U slučaju duljih prekida rada izvadite komplete baterija iz uređaja i osigurajte ih od neovlaštenog korištenja.

1. Pritisnite sklopku za uključivanje/isključivanje. Uređaj se isključuje.
2. Pritisnite tipku za deblokiranje na kompletima baterija i izvucite komplete baterija iz prihvata kompleta baterija.

Slika AE

Njega i održavanje

Opće napomene

⚠ UPOZORENJE

Opasnost uslijed nenamjernog pokretanja uređaja

Opasnost od ozljeda

Prije svih radova na uređaju uklonite komplete baterija.

Čišćenje podne glave ispiranjem

PAŽNJA

Ostaci prljavštine ili sredstva za čišćenje

Kako biste spriječili taloženje prljavštine u spremniku ili u filtrima za dlake, spremnik prljave vode i filtre za dlake morate redovito čistiti. Ako se uređaj ne očisti nakon uporabe, čestice prljavštine mogu začepiti filtre za dlake i proreze. Nadalje, nakupljanje prljavštine i bakterija može uzrokovati neugodan miris u uređaju.

Nakon završetka rada postavite uređaj u parkirnu stanicu i stanicu za čišćenje i pokrenite postupak ispiranja. Podnu glavu u parkiranoj stanici i stanici za čišćenje čistite isključivo postupkom automatskog ispiranja, a ne zasebnim punjenjem vode u stanicu. Provjerite je li spremnik prljave vode pričvršćen.

Ne uranjajte donju stranu podne glave u vodu.

1. Pritisnite sklopku za uključivanje/isključivanje. Uređaj se isključuje.
2. Učvrstite podnu glavu nogom i gurnite ručku prema naprijed. Uređaj stoji samostalno.

Slika M

3. Otpuštanje spremnika prljave vode: stavite nogu na jezičak spremnika prljave vode i gurnite letvicu s ručkom prema naprijed.

Slika N

4. Ispraznite spremnik prljave vode i ponovno ga umetnite dok se čujno ne uglati (vidi poglavlje *Praznjenje spremnika prljave vode i nadolijevanje tekućine za čišćenje*).

5. Postavite uređaj s praznim spremnikom prljave vode na parkirnu stanicu i stanicu za čišćenje.

6. Napunite spremnik svježe vode sa 100 ml svježe vode bez sredstva za čišćenje ili njegu do oznake na naljepnici (vidi poglavlje *Punjenje spremnika svježe vode*).

Slika P

Napomena

Tijekom postupka ispiranja nije potrebno dodavanje deterdženta.

7. Istovremeno pritisnite i držite sklopku za uključivanje / isključivanje i tipku za podešavanje razine čišćenja 3 sekunde.

Slika Q

8. Zasloni za prikaz svijetle više puta odozgo prema dolje.

Počinje postupak ispiranja koji traje ukupno oko 90 sekundi.

Slika R

Napomena

Na početku postupka ispiranja, voda teče iz spremnika svježe vode na valjke oko 45 sekundi. Za to vrijeme uređaj je bešuman. Tek na kraju postupka ispiranja valjci se počinju okretati u trajanju od oko 30 sekundi.

9. Kada je postupak ispiranja završen, na zaslonu za prikaz će treptati "MIN MAX" (crveno) 10 sekundi.

Slika K

10. Otpuštanje spremnika prljave vode: stavite nogu na jezičak spremnika prljave vode i gurnite letvicu s ručkom prema naprijed.

Slika N

11. Ispraznite i očistite spremnik prljave vode (vidi poglavlje *Čišćenje spremnika prljave vode*).

12. Pritisnite tipke za deblokiranje filtra za dlake.

Filtri za dlake se oslobađaju.

13. Uklonite i očistite filtre za dlake (vidi poglavlje *Čišćenje filtra za dlake*).

Slika S

14. Uklonite i očistite valjke (vidi poglavlje *Čišćenje valjaka*).

Slika T

15. Ako u spremniku svježe vode još ima vode, izvadite i ispraznite spremnik svježe vode.

Čišćenje spremnika prljave vode

PAŽNJA

Čvrsto pranjajuća prljavština

Čvrsto pranjajuća prljavština s vremenom može oštetiti uređaj.

Redovito čistite spremnik prljave vode.

*Za informacije o zaslonu za prikaz spremnika prljave vode i postupku za vađenje spremnika prljave vode, vidite poglavlje *Praznjenje spremnika prljave vode i nadolijevanje tekućine za čišćenje*.*

1. Skinite poklopce spremnika prljave vode.
2. Očistite spremnik prljave vode i poklopce svježom vodom.

Slika U

3. Alternativno, spremnik prljave vode može se očistiti u perilici posuđa.

Napomena

Guma na poklopcu spremnika prljave vode može postati ljepljiva uslijed pranja u perilici posuđa. No to ne utječe na nepropusnost.

Čišćenje valjaka

PAŽNJA

Ostaci deterdženta u valjcima

Nastanak pjene

Nakon svake uporabe operite valjke pod tekućom vodom ili očistite valjke u perilici rublja.

PAŽNJA

Štete uslijed čišćenja valjka omekšivačem ili upotrebe sušilice rublja

Oštećenja mikrovlakana

Ne koristite omekšivač tijekom čišćenja u perilici rublja.

Ne stavljajte valjke u sušilicu rublja.

PAŽNJA

Materijalna šteta uslijed labavih valjaka

Perilica rublja se može oštetiti.

PAŽNJA

Upotreba neprikladnih sredstava za čišćenje i njegu

Korištenje neprikladnih sredstava za čišćenje i njegu može dovesti do oštećenja uređaja i isključenja jamstva.

Koristite samo KÄRCHER sredstva za čišćenje.

Obratite pažnju na ispravno doziranje.

Napomena

Po potrebi, za čišćenje poda koristite KÄRCHER proizvode za čišćenje ili njegu.

- Prilikom doziranja sredstava za čišćenje i njegu obratite pažnju na podatke proizvođača o količini.
- Da biste izbjegli stvaranje pjene, prvo napunite spremnik svježe vode vodom, a zatim sredstvom za čišćenje ili njegu.
- Da biste izbjegli prelijevanje, prilikom punjenja vodom ostavite mjesta za sredstva za čišćenje ili njegu. Da biste to učinili, promatrajte oznaku Max na spremniku svježe vode.

Pomoć u slučaju smetnji

Smetnje često imaju jednostavne uzroke koje možete sami ukloniti uz pomoć pregleda u nastavku. Ako niste sigurni ili ako smetnje nisu ovdje navedene, obratite se ovlaštenoj servisnoj službi.

Uređaj ne radi

Kompleti baterija nisu ispravno postavljeni u uređaj.

- Pritisnite komplete baterija u držač kompleta baterija na uređaju dok ne sjednu na mjesto.

Stanje napunjenosti kompleta baterija je prenisko.

- Napunite komplete baterija, vidi poglavlje *Punjenje kompleta baterija*.

Kompleti baterija ili punjač su neispravni.

- Zamijenite komplete baterija ili punjač, vidi poglavlje *Namjenska uporaba*.

LED prikaz pogreške (zaslon za prikaz "Baterija") treperi prilikom uključivanja uređaja, a uređaj se ne pokreće

Kompleti baterija su prazni.

- Napunite komplete baterija, vidi poglavlje *Punjenje kompleta baterija*.

LED indikator pogreške (prikaz "Punjiva baterija") treperi tijekom rada

Uređaj se tijekom rada pregrijava (npr. pri visokim temperaturama okoline).

- Prekinite rad i pustite da se uređaj ohladi.
- Ako se uređaj isključi, ostavite da se ohladi.

Uređaj se može ponovno uključiti tek kada se dovoljno ohladi.

Zaslon za prikaz svijetli više puta od vrha prema dolje

Uređaj je u 90-sekundnom postupku ispiranja za čišćenje podne glave

- Pričekajte oko 90 sekundi. Postupak ispiranja je nakon toga završen i zaslon za prikaz više ne svijetli (vidi poglavlje *Čišćenje podne glave ispiranjem*).

Uređaj ne skuplja prljavštinu

U spremniku svježe vode nema vode. Zaslon za prikaz "MIN MAX" (crveno) svijetli.

- Nadolijte vodu u spremnik svježe vode, vidi poglavlje *Pražnjenje spremnika prljave vode i nadolijevanje tekućine za čišćenje*.

Spremnik svježe vode nije pravilno postavljen u uređaj.

- Umetnite spremnik svježe vode tako da čvrsto sjedne u uređaj.

Stavite valjke u mrežu za rublje i napunite perilicu rublja dodatnim rubljem.

1. Pritisnite sklopku za uključivanje/isključivanje. Uređaj se isključuje.
2. Učvrstite podnu glavu nogom i gumite ručku prema naprijed. Uređaj stoji samostalno. **Slika M**
3. Postavite uređaj na parkiranu stanicu i stanicu za čišćenje. **Slika Y**
4. Odvrnite valjke za čišćenje na udubljenim ručkama. **Slika T**
5. Očistite valjke za čišćenje pod mlazom vode ili ih operite u perilici rublja na maks. 60 °C bez sredstva za pranje rublja. **Slika V**
6. Pogon valjaka očistite vlažnom krpom.
7. Za sušenje pričvrstite mokre valjke na povišenja parkirne stanice i stanice za čišćenje. **Slika AB**
8. Uređaj čuvajte u suhim prostorijama. **Slika AD**

Čišćenje filtra za dlake

PAŽNJA

Čvrsto prljanajuća prljavština

Čvrsto prljanajuća prljavština s vremenom može oštetiti uređaj.

Preporučuje se da se uređaj u potpunosti očisti nakon svake uporabe.

PAŽNJA

Čvrsto prljanajuća prljavština

Čvrsto prljanajuća prljavština s vremenom može oštetiti uređaj.

Očistite oba filtra za dlake redovito četkom za čišćenje.

PAŽNJA

Oštećenja nastala čišćenjem filtara za dlaku u perilici posuđa

Usljed postupka pranja u perilici posuđa može doći do izvijanja ruba za struganje te stoga više ne prijanja ispravno na valjke. Zbog toga se pogoršava rezultat čišćenja.

Filtre za dlake nemojte ne čistite u perilici posuđa, već pod tekućom vodom.

1. Pritisnite sklopku za uključivanje/isključivanje. Uređaj se isključuje.
2. Učvrstite podnu glavu nogom i gumite ručku prema naprijed. Uređaj stoji samostalno. **Slika M**
3. Postavite uređaj na parkiranu stanicu i stanicu za čišćenje. **Slika Y**
4. Pritisnite tipke za deblokiranje filtra za dlake. **Slika S**
Filtiri za dlake se oslobađaju i mogu se izvaditi.
5. Očistite oba filtra za dlake pod mlazom vode.
6. Uklonite tvrdokornu prljavštinu npr. u češlju filtra pomoću četke za čišćenje. **Slika X**
Slika W
7. Umetnite filtre za dlake u podnu glavu i uglavite ih na mjesto. Oba filtra za dlake moraju čvrsto sjediti u uređaju. **Slika AC**

Spremnik prijava vode nedostaje ili nije pravilno postavljen u uređaj.

- Umetnite spremnik prijave u uređaj tako da čujno sjedne na svoje mjesto.

Filtri za dlake nedostaju ili nisu ispravno postavljeni u uređaj.

- Ispravno umetnite filtre za dlake u uređaj.
- Valjci nedostaju ili nisu ispravno postavljeni u uređaj.
- Umetnite valjke odn. okrenite ih do graničnika na držač valjaka.

Valjci su zaprjani ili istrošeni.

- Očistite valjke (vidi poglavlje *Čišćenje valjaka*) ili ih zamijenite.

Valjci su presuhi

Valjci nisu dovoljno navlaženi.

- Navlažite valjke, vidi poglavlje *Početak rada*.
- Navlažite valjke ispod slavine, ocijedite ih i umetnite u uređaj.

Valjci se okreću iz držača valjka i ne počinju se okretati

Nakon pritiska na sklopku za uključivanje/isključivanje, odmah je krenuo pokret brisanja prema naprijed odn. nazad.

- Nakon pritiska na sklopku za uključivanje/isključivanje, pričekajte da se valjci zavrtu i tek tada počnite s pokretom brisanja prema naprijed odn. nazad.

Rezultat čišćenja nije dobar

Valjci nisu oprani prije prve uporabe.

- Valjke perite pri 60 °C u perilici rublja. Za napomene vidi poglavlje *Opće napomene o rukovanju*.

Valjci su prljavi.

- Očistite valjke, vidi poglavlje *Čišćenje valjaka*.

Valjci nisu dovoljno navlaženi.

- Navlažite valjke, vidi poglavlje *Početak rada*.

Upotrijebljeno je pogrešno sredstvo za čišćenje ili pogrešna doza.

- Upotrebljavajte samo sredstva za čišćenje KÄRCHER i pazite na ispravno doziranje.

Na podu se nalaze ostatci drugih sredstava za čišćenje.

- Valjke temeljito vodom očistite od ostataka sredstva za čišćenje.
- Pod više puta očistite uređajem i čistim valjcima za čišćenje bez uporabe sredstva za čišćenje.
- Ostatak sredstva za čišćenje na podu se uklanjaju.

Apsorpcija vode nije optimalna

Filtri za dlake nisu ispravno umetnuti u uređaj.

- Umetnite filtre za dlake ispravno u uređaj.

Valjci su istrošeni.

- Zamijenite valjke.

Uređaj gubi prijavu vodu

Spremnik prijave vode je pun.

- Odmah ispraznite spremnik prijave vode, vidi poglavlje *Praznjenje spremnika prijave vode i nadoljevanje tekućine za čišćenje*.

Spremnik prijave vode nije pravilno postavljen u uređaj.

- Umetnite spremnik prijave u uređaj tako da čujno sjedne na svoje mjesto. Spremnik prijave vode mora čvrsto sjediti u uređaju.

Filtri za dlake nisu ispravno postavljeni u uređaj.

- Ispravno umetnite filtre za dlake u uređaj.

Spremnik prijave vode je oštećen.

- Obratite se ovlaštenoj servisnoj službi.

Uređaj prilikom uporabe zapinje u reškama

Ispupčenja s donje strane spremnika prijave vode su oštećena ili istrošena.

- Obratite se ovlaštenoj servisnoj službi.

Tehnički podaci

FC 4-4

Električni priključak

Napon	V	7,2 - 7,4
Vrsta zaštite		IPX4
Klasa zaštite uređaja		III
Nazivna snaga uređaja	W	30
Nazivni napon baterija	V	2x 3,6 - 3,7

Maksimalno vrijeme rada s potpuno napunjenim baterijama (2x 2,5 Ah)

Količina punjenja

Zapremnina spremnika svježe vode	ml	400
Zapremnina spremnika prijave vode	ml	200

Dimenzije i težine

Težina (bez pribora i tekućina za čišćenje)	kg	3,5
Duljina	mm	240
Širina	mm	310
Visina	mm	1170

Pridržano pravo na tehničke izmjene.

Sadržaj

Namenska upotreba	154
Zaštita životne sredine	155
Pribor i rezervni delovi	155
Obim isporuke	155
Garancija	155
Sigurnosne napomene	155
Simboli na uređaju	156
Opis uređaja	156
Montaža	156
Puštanje u pogon	156
Rad	157
Nega i održavanje	158
Pomoć u slučaju smetnji	160
Tehnički podaci	161

Namenska upotreba

Uređaj koristite isključivo sa akumulatorskim pakovanjima i punjačima iz sistema KÄRCHER Battery Power 4 V.

BP 4V

Odgovarajuća akumulatorska pakovanja su označena simbolom BP 4 V.

 Akumulatorsko pakovanje punite samo sa odobrenim punjačima.

Podni čistač koristite isključivo za čišćenje tvrdih podova u privatnim domaćinstvima i samo na vodootpornim tvrdim podovima.

Nemojte čistiti podloge koje su osjetljive na vodu kao što su npr. netretirani podovi od plute, jer vlaga može da prođe i dovede do oštećenja poda.

Uređaj je pogodan za čišćenje PVC-a, linoleuma, pločica, kamena, parketa premazanog uljem i voskom, laminata, kao i svih podnih obloga koje nisu osetljive na vodu.

Zaštita životne sredine



Ambalaža može da se reciklira. Pakovanja odložite u otpad u skladu sa ekološkim propisima.



Električni i elektronski uređaji sadrže vredne materijale koji se mogu reciklirati, a često i sastavne delove kao što su baterije, akumulatori ili ulje, koji u slučaju pogrešnog tretiranja ili

pogrešnog odlaganje u otpad mogu predstavljati potencijalnu opasnost po zdravlje ljudi i životnu sredinu. Međutim, ovi sastavni delovi su neophodni za pravilan rad uređaja. Uređaji označeni ovim simbolom ne smeju da se odlažu u kućni otpad.

Napomene o sastojcima (REACH)

Aktuelne informacije o sastojcima možete pronaći na: www.kaercher.de/REACH

Pribor i rezervni delovi

Koristite samo originalni pribor i originalne rezervne delove pošto oni garantuju bezbedan rad i rad bez smetnji na uređaju.

Informacije o priboru i rezervnim delovima možete pronaći na www.kaercher.com.

Obim isporuke

Obim isporuke uređaja je prikazan na pakovanju. Prilikom otpakivanja proverite da li je sadržaj potpun. Ukoliko nedostaje pribor ili u slučaju štete nastale prilikom transporta obavestite vašeg distributera.

Garancija

U svakoj zemlji važe uslovi garancije koje je izdala naša nadležna distributivna organizacija. Bilo kakve smetnje na uređaju otklanjamo besplatno u garantnom roku, ukoliko je uzrok smetnje greška u materijalu ili proizvodnji. U slučaju koji podleže garanciji obratite se sa računom vašem distributeru ili narednoj ovlašćenoj lokaciji servisne službe. (Adresu vidi na poledini)

Sigurnosne napomene

Pre prve upotrebe uređaja, pročitajte ove sigurnosne napomene, ovo originalno uputstvo za rad, sigurnosne napomene koje su priložene uz akumulatorsko pakovanje i priloženo originalno uputstvo za rad akumulatorskog pakovanja/punjača. Postupajte u skladu sa tim. Sačuvajte knjižice za buduću upotrebu ili naredne vlasnike.

Pored napomena u uputstvu za rad, moraju da se uvažavaju i opšti sigurnosni propisi i propisi zakonodavca o sprečavanju nesreća.

Stepeni opasnosti

⚠ OPASNOST

• Napomena o neposrednoj opasnosti koja preti i koja može dovesti do teških telesnih povreda ili smrti.

⚠ UPOZORENJE

• Napomena o mogućoj opasnoj situaciji, koja može dovesti do teških telesnih povreda ili smrti.

⚠ OPREZ

• Napomena o mogućoj opasnoj situaciji, koja može dovesti do lakih telesnih povreda.

PAŽNJA

• Napomena o mogućoj opasnoj situaciji, koja može dovesti do materijalnih oštećenja.

Električne komponente

⚠ **OPASNOST** • Nemojte uranjati uređaj u vodu. • Nikada nemojte dodirivati kontakte ili vodove. • Nemojte izlagati uređaj s akumulatorskim pakovanjima snažnom sunčevom zračenju, toploti ili vatri.

⚠ **UPOZORENJE** • Isključite uređaj pre svih radova na nezi i održavanju. • Uređaj sadrži električne komponente, nemojte čistiti uređaj pod mlazom vode.

⚠ **OPREZ** • Radove na servisiranju treba da obavlja isključivo ovlašćena servisna služba. • Pre svakog rada proverite propisno stanje i radnu bezbednost uređaja i pribora. Nemojte koristiti uređaj ukoliko je oštećen.

PAŽNJA • Nemojte umetati nikakve predmete u akumulatorsko pakovanje osim akumulatorskog pakovanja KÄRCHER Battery Power 4 V sistema.

Bezbedno rukovanje

⚠ **OPASNOST** • Opasnost od gušenja. Folije za pakovanje držite dalje od dece.

⚠ **UPOZORENJE** • Uređaj koristiti samo u skladu sa namenom. Uzmite u obzir lokalne uslove i obratite pažnju tokom rada na treća lica, naročito decu. • Obratite pažnju na odgovarajuće sigurnosne propise u područjima opasnosti (npr. na benzinskoj pumpi). Nikada nemojte rukovati uređajem u prostorijama u kojima preti opasnost od eksplozije. • Deca i osobe koje nisu upoznate sa ovim uputstvom ne smeju da koriste ovaj uređaj. Lokalne odredbe mogu da ograniče uzrast korisnika. • Nije predviđeno da uređaj upotrebljavaju deca ili osobe sa ograničenim fizičkim, senzoričkim ili mentalnim sposobnostima ili osobe, koje nisu upoznate sa ovim uputstvima. • Lica sa smanjenim fizičkim, senzoričkim ili psihičkim sposobnostima ili nedostatkom iskustva i znanja smeju da koriste uređaj samo uz pravilan nadzor ili ako su od strane lica odgovornog za njihovu bezbednost obučeni za bezbedno korišćenje uređaja i ako razumeju opasnosti koje iz toga proizilaze. • Deca ne smeju da se igraju uređajem. • Nadgledajte decu kako biste obezbedili da se ne igraju uređajem. • Uređaj držite izvan domašaja dece, kada se ohladi. • Deca smeju da obavljaju radove na čišćenju i korisničkom održavanju samo pod nadzorom. • Sve delove tela (npr. prsti, kosa) držite dalje od rotirajućih valjaka za čišćenje • Opasnost od povreda usled šljatih predmeta (npr. iverje). Zaštite ruke tokom čišćenja podne konzole.

⚠ **OPREZ** • Nemojte koristiti uređaj ako je prethodno pao na pod, ako je vidljivo oštećen ili ako nije hermetičan. • Koristite odn. skladištite uređaj samo u skladu sa opisom odn. slikom. • Nesreće ili oštećenja usled prevrtanja uređaja. Pre svih radova sa ili na uređaju morate da obezbedite siguran položaj. • Nikada ne ostavljajte uređaj bez nadzora, sve dok je u pogonu.

PAŽNJA • Oštećenja uređaja. Nikada nemojte sipati rastvarače, tečnosti koje sadrže rastvarače ili nerazređene kiseline (npr. deterdženti, benzin, razređivač boje i aceton) u rezervoaru za vodu. • Uključite uređaj samo ako su postavljeni rezervoar za

svežu vodu i rezervoar za prljavu vodu. ● Pomoću uređaja nemojte prihvatiti oštre ili veće predmete, npr. krhotine, šljunak ili delove igračkaka. ● Nemojte sipati sirćetnu kiselinu, sredstva za uklanjanje kamenca, eterična ulja ili slične materijale u rezervoar za svežu vodu. Takođe vodite računa da ne prihvatate ove materijale pomoću uređaja. ● Uređaj koristite samo na tvrdim podovima sa vodootpornim slojem, kao što su npr. lakirani parket, emajlirane pločice ili linoleum. ● Nemojte koristiti uređaj za čišćenje tepiha ili toplih podova. ● Nemojte prelaziti uređajem preko podne rešetke konvektorskog grejanja. Uređaj ne može da prihvati vodu koja ističe kada se njime prelazi preko rešetke. ● U slučaju dužih prekida u radu i nakon upotrebe isključite uređaj na glavnom prekidaču/prekidaču uređaja. ● Nemojte koristiti uređaj na temperaturama ispod 0 °C. ● Zaštitite uređaj od kiše. Nemojte skladištiti uređaj na otvorenom prostoru.

Simboli na uređaju



⚠ OPASNOST

Opasnost od strujnog udara

Uređaj sadrži električne komponente. Nemojte čistiti uređaj pod mlazom vode. Nemojte uranjati uređaj u vodu.

Opis uređaja

U ovom uputstvu za rad je opisana maksimalna opremljenost uređaja. U zavisnosti od modela, postoje razlike u obimu isporuke (pogledati pakovanje).

Slike vidi na stranici sa grafikama.

Slika A

- ① Prekidač UKLJUČENO/ISKLJUČENO
- ② Taster za podešavanje nivoa čišćenja
Prebacivanje između nivoa čišćenja 1 i 2
- ③ Prikaz na displeju "Nivo čišćenja 2"
Povećan broj obrtaja valjka i količina vode
- ④ Prikaz na displeju "Nivo čišćenja 1"
Normalan broj obrtaja valjka i količina vode
- ⑤ Prikaz na displeju "MIN MAX" (crveno)
Rezervoar za svežu vodu je prazan
Rezervoar za prljavu vodu je pun
- ⑥ Prikaz na displeju "Baterija" (zeleno)
Prikaz vremena rada baterije
- ⑦ Ručka za sigurno oslanjanje uređaja na zid
- ⑧ Ručka
- ⑨ Rezervoar za svežu vodu
- ⑩ Akumulatorska pakovanja (KÄRCHER Battery Power 4 V)
- ⑪ Punjač za brzo punjenje Duo (KÄRCHER Battery Power 4 V)
- ⑫ Držač akumulatorskog pakovanja
- ⑬ Filteri za dlake sa mogućnošću skidanja
- ⑭ Podna konzola
- ⑮ Taster za deblokadu za filter za dlake
- ⑯ Taster za deblokadu rukohvata

- ⑰ Jezičak rezervoara za prljavu vodu
- ⑱ Rezervoar za prljavu vodu
- ⑲ Valjci za čišćenje Universal
- ⑳ * Valjci za čišćenje za kamene podove
- ㉑ Četka za čišćenje
- ㉒ Sredstvo za čišćenje RM 536 (30 ml)
- ㉓ * Sredstvo za čišćenje RM 536 (500 ml)
- ㉔ * Sredstvo za čišćenje RM 537 (30 ml)
- ㉕ Stanica za parkiranje i čišćenje
- ㉖ Povišenja za odlaganje valjaka

* opcioni

Montaža

Montaža lajsne za ručku

1. Čvrsto držite osnovni uređaj.
2. Lajnsu za ručku postavite u osnovni uređaj sve do graničnika, dok čujno ne nalegne. Lajnsa za ručku mora da bude čvrsto postavljena u uređaj.

Slika B

Puštanje u pogon

Punjenje akumulatorskih pakovanja

1. Napunite akumulatorska pakovanja (vidi uputstva za rad i sigurnosne napomene za akumulatorska pakovanja i punjač).

Slika C

Postavljanje akumulatorskih pakovanja

1. Akumulatorska pakovanja gurnite u prihvatnik akumulatorskog pakovanja na uređaju sve dok čujno ne nalegnu.

Slika D

Postavljanje rezervoara za prljavu vodu

1. Postavite rezervoar za prljavu vodu na pod.
2. Postavite uređaj na rezervoar za prljavu vodu i pritisnite prema dole tako da rezervoar za prljavu vodu čujno nalegne.

Slika E

Rezervoar za prljavu vodu mora čvrsto da nalegne u uređaj.

Montaža valjaka

1. Zavijte valjke za čišćenje sve do graničnika na držač za valjke.

Slika F

2. Obratite pažnju na dodelu boje unutrašnje strane valjka i držača valjka na uređaju (npr. plavo na plavo).
3. Nakon ugradnje proverite da li su valjci za čišćenje čvrsto nalegli.

Punjenje rezervoara za svežu vodu

1. Uхватite rezervoar za svežu vodu za bočna udubljenja za držanje i izvadite ga iz uređaja.
2. Otvorite zatvarač rezervoara i okrenite ga u stranu.

Slika G

3. Napunite rezervoar za svežu vodu hladnom ili mlakom svežom vodom.
4. Po potrebi, dodajte KÄRCHER sredstva za čišćenje odn. negu u rezervoar za svežu vodu.

PAŽNJA

Prekomerno ili nedovoljno doziranje sredstva za čišćenje odn. negu

Može da dovede do loših rezultata čišćenja.

Obratite pažnju na preporuku za doziranje sredstva za čišćenje odn. negu.

5. Zatvorite zatvarač rezervoara.

6. Postavite rezervoar za svežu vodu u uređaj.

Slika H

Rezervoar za svežu vodu mora da bude čvrsto postavljen u uređaj.

Rad

Opšte napomene za rukovanje

PAŽNJA

Vlaga

Materijalna oštećenja na osetljivim podovima

Pre upotrebe uređaja, proverite na nekom neupadljivom mestu da li je pod otporan na vodu.

Nemojte čistiti podloge koje su osetljive na vodu kao što su npr. netretirani podovi od plute, jer vlaga može da prođe i dovede do oštećenja poda.

PAŽNJA

Materijalno oštećenje

Materijalna oštećenja na uređaju usled šiljatih, velikih, kabastih predmeta.

Uređaj ne sme da se odlaže i koristi na tvrdog gruboj prljavštini i predmetima, jer delovi ispod rezervoara za prljavu vodu mogu da se zaglave i izazovu ogrebotine na podu i rezervoaru.

Pre početka rada i odlaganja uređaja uklonite sa poda predmete kao što su npr. krotine, šljunak, zavrtnji ili delovi igraćaka.

Slika AF

Napomena

- Kako biste izbegli formiranje pruga, pre korišćenja proverite uređaj na osetljivim površinama, npr. na drvetu, na nekom neupadljivom mestu.
- Nemojte se zadržavati na jednom mestu već se stalno krećite.
- Obratite pažnju na napomene proizvođača podne obloge.

Napomena

Radite unazad prema vratima kako na tek obrisanom podu ne bi ostali tragovi i otisci stopala.

Slika AG

- Čišćenje podova se vrši pomeranjem uređaja prema napred i nazad i to brzinom kao kod usisivača.

Napomena

Za optimalan rezultat čišćenja, valjke pre prve upotrebe operite u mašini za pranje na temperaturi od 60 °C.

PAŽNJA

Materijalne štete zbog labavih valjaka

Mašina za pranje može biti oštećena.

Stavite valjke u mrežu za pranje veša i u mašinu za pranje postavite dodatni veš.

PAŽNJA

Oštećenja usled čišćenja valjaka sa omekšivačem ili primene mašine za sušenje veša

Oštećenje mikrovlakana

Prilikom čišćenja u mašini za pranje nemojte koristiti omekšivač.

Nemojte stavljati valjke u mašinu za sušenje veša.

Početak rada

PAŽNJA

Nekontrolisano pomeranje

Oštećenja uređaja i materijalna šteta

Čim uključite uređaj, valjci za čišćenje počinju da se okreću.

Držite čvrsto rukohvat kako se uređaj ne bi počeo samostalno pomerati.

⚠ OPREZ

Opasnost od povreda

Čim uključite uređaj, valjci za čišćenje počinju da se okreću. Usled nekontrolisanog kretanja može doći do povreda.

Držite čvrsto rukohvat kako se uređaj ne bi počeo samostalno pomerati.

PAŽNJA

Nije postavljen rezervoar za svežu ili prljavu vodu

Materijalno oštećenje

Pre početka radova čišćenja se pobrinite da rezervoar za svežu vodu bude napunjen vodom i da je postavljen rezervoar za prljavu vodu.

1. Pritisnite prekidač UKLJUČENO/ISKLJUČENO.

Slika I

Uređaj se uključuje.

Svetli prikaz nivoa čišćenja 1 na displeju za normalan broj obrtaja valjaka i normalnu količinu vode.

2. Sačekajte dok valjci ne zarotiraju.

3. Pomoću tastera za podešavanje nivoa čišćenja prebacite na nivo čišćenja 2.

Slika J

Povećava se broj obrtaja valjaka i količina vode.

Svetli prikaz za nivo čišćenja 2 na displeju.

4. Uređaj pomerati napred i nazad sve dok valjci ne budu dovoljno navlaženi.

Napomena

Podešavanje nivoa čišćenja 1 ili nivoa čišćenja 2 se određuje u zavisnosti od površine koja se čisti (npr. drvo ili kameni pod).

Prilikom prvog puštanja u rad, uređaj je podešen na nivo čišćenja 1.

Nakon prekida rada odn. ponovnog puštanja u rad uvek se aktivira poslednje podešavanje nivoa čišćenja.

Vreme rada baterije

Prikaz na displeju "Baterija" prikazuje vreme rada baterije:

- Svetle 3 LED lampice - 70% do 100% vremena rada baterije
- Svetle 2 LED lampice - 40% do 70% vremena rada baterije
- Svetli 1 LED lampica - 20% do 40% vremena rada baterije

Slika L

Kretanje točkica u režimu start-stop i optički signali upozoravaju na praznu bateriju.

- Oko 5 minuta pre nego što se baterija isprazni, treperi donja LED lampica, a valjci rotiraju tri puta u vidu brzog start-stop kretanja.
- Nakon što je baterija prazna, a uređaj se isključio, trepere sve LED lampice u trajanju od 30 sekundi.

Pražnjenje rezervoara za prljavu vodu i dopunjavanje tečnosti za čišćenje

1. Pritisnite prekidač UKLJUČENO/ISKLJUČENO. Uređaj se isključuje.
2. Nogom fiksirajte podnu konzolu i pritisnite ručku prema napred. Uređaj samostalno stoji.
Slika M
3. Otpustite rezervoar za prljavu vodu: stanite nogom na jezičak rezervoara za prljavu vodu i pritisnite napred lajsnu za ručku.
Slika N
Rezervoar za prljavu vodu se odvaja od uređaja.
4. U svrhu pražnjenja, rezervoar za prljavu vodu nemojte transportovati na gornjim poklopcima, već pomoću obe ruke vodoravno.
5. Rezervoar za prljavu vodu ispraznite kroz otvore. Kod tvrdokornih zaprljanja, skinite poklopac rezervoara za prljavu vodu i isperite rezervoar za prljavu vodu svežom vodom.
Slika O
6. Postavite rezervoar za prljavu vodu (pogledajte poglavlje *Postavljanje rezervoara za prljavu vodu*).
• Ako je rezervoar za svežu vodu prazan, svetli prikaz na displeju „MIN MAX“ (crveno).
Slika K
7. Napunite rezervoar za svežu vodu (pogledajte poglavlje *Punjenje rezervoara za svežu vodu*).

PAŽNJA

Opasnost usled isticanja vode

Opasnost od oštećenja

Ispraznite rezervoar za prljavu vodu svaki put kada je rezervoar za svežu vodu prazan i pre punjenja rezervoara za svežu vodu kako biste izbegli prelivanje rezervoara za prljavu vodu.

Prekid rada

PAŽNJA

Vlažni valjci

Oštećenja osetljivih podova usled vlage

U slučaju dužih prekidu u radu, uređaj odložite u stanicu za parkiranje i čišćenje da biste sprečili oštećenja na osetljivim podovima usled vlažnih valjaka.

1. Pritisnite prekidač UKLJUČENO/ISKLJUČENO. Uređaj se isključuje.
2. Nogom fiksirajte podnu konzolu i pritisnite ručku prema napred. Uređaj samostalno stoji.
Slika M
3. Postavite uređaj na stanicu za parkiranje i čišćenje.

Završetak rada

1. Pritisnite prekidač UKLJUČENO/ISKLJUČENO. Uređaj se isključuje.
2. Nogom fiksirajte podnu konzolu i pritisnite ručku prema napred. Uređaj samostalno stoji.
Slika M
3. Postavite uređaj na stanicu za parkiranje i čišćenje.
Slika Y

PAŽNJA

Tvrdokorna zaprljanja

Tvrdokorna zaprljanja mogu na duži period da oštete uređaj.

Preporučuje se potpuno čišćenje uređaja nakon svake upotrebe.

4. Očistite uređaj (pogledajte poglavlje *Čišćenje podne konzole postupkom ispiranja*).

Čuvanje uređaja

PAŽNJA

Tečnosti/vlažna prljavština

Ako uređaj prilikom skladištenja još uvek sadrži tečnosti/vlažnu prljavštinu, onda to može da dovede do nastanka neprijatnih mirisa.

Prilikom skladištenja uređaja, u potpunosti ispraznite rezervoar za svežu i prljavu vodu.

Pomoću četke za čišćenje uklonite dlake i čestice prljavštine iz filtera za dlake poklopca podne konzole. Ostavite očišćene valjke da se osuše na vazduhu, npr. na povišenijima na stanici za parkiranje. Nemojte ostavljati mokre valjke u zatvorenim ormanima u svrhu sušenja.

1. Pre postavljanja u uređaj, ostavite prazan rezervoar za prljavu vodu da se osuši.
2. Postavite uređaj na stanicu za parkiranje i čišćenje.
Slika Z
3. Pritisnite taster za deblokadu ručke.
4. Ručku povući prema gore.
5. Rukohvat sa ušicom zakačiti na uređaj.
Slika AA
6. U svrhu sušenja postavite vlažne valjke na povišenijima na stanici za parkiranje i čišćenje.
Slika AB
7. Skinite akumulatorska pakovanja (pogledajte poglavlje *Vađenje akumulatorskog pakovanja*).
8. Napunite akumulatorska pakovanja, vidi uputstva za rad i sigurnosne napomene za akumulatorsko pakovanje i punjač.
9. Uređaj čuvajte u suvim prostorijama.
Slika AD

Vađenje akumulatorskog pakovanja

Napomena

Pri dužim prekidima u radu uklonite akumulatorska pakovanja iz uređaja i osigurajte ih od neovlašćenog korišćenja.

1. Pritisnite prekidač UKLJUČENO/ISKLJUČENO. Uređaj se isključuje.
2. Pritisnite taster za deblokadu na akumulatorskim pakovanjima i izvadite akumulatorska pakovanja iz držača akumulatorskog pakovanja.
Slika AE

Nega i održavanje

Opšte napomene

⚠ UPOZORENJE

Opasnost usled nenamernog pokretanja uređaja

Opasnost od povreda

Pre svih radova na uređaju, uklonite akumulatorska pakovanja.

Čišćenje podne konzole postupkom ispiranja

PAŽNJA

Ostaci prljavštine i deterdženta

Rezervoar za prljavu vodu i filteri za dlake moraju redovno da se čiste kako ne bi došlo do nakupljanja prljavštine u rezervoaru ili u filterima za dlake. Ako se uređaj ne očisti nakon završetka rada, čestice prljavštine mogu da začepe filtere za dlake i otvore. Osim toga, usled nakupljanja prljavštine i bakterija može da dođe do nastanka neprijatnog mirisa u uređaju.

Nakon završetka rada, uređaj postavite u stanicu za parkiranje i čišćenje i pokrenite postupak ispiranja. Podnu konzolu čistite u stanici za parkiranje i čišćenje isključivo pomoću automatskog postupka ispiranja, a ne zasebnim sipanjem vode u stanicu. Obratite pažnju da je postavljen rezervoar za prijavu vodu.

Nemojte držati donju stranu podne konzole pod vodom.

1. Pritisnite prekidač UKLJUČENO/ISKLJUČENO. Uređaj se isključuje.

2. Nogom fiksirajte podnu konzolu i pritisnite ručku prema napred. Uređaj samostalno stoji.

Slika M

3. Otpustite rezervoar za prijavu vodu: stanite nogom na jezičak rezervoara za prijavu vodu i pritisnite napred lajsnu za ručku.

Slika N

4. Ispraznite rezervoar za prijavu vodu i ponovo ga postavite dok ne nalegne (pogledajte poglavlje *Pražnjenje rezervoara za prijavu vodu i dopunjavanje tečnosti za čišćenje*).

5. Postavite uređaj sa praznim rezervoarom za prijavu vodu u stanicu za parkiranje i čišćenje.

6. Rezervoar za svežu vodu napuniti sa 100 ml sveže vode bez sredstva za čišćenje ili negu sve do oznake na nalepnici (pogledajte poglavlje *Punjenje rezervoara za svežu vodu*).

Slika P

Napomena

Dodavanje sredstava za čišćenje nije neophodno prilikom postupka ispiranja.

7. Istovremeno držati pritisnutim u trajanju od 3 sekunde prekidač UKLJUČENO/ISKLJUČENO, kao i taster za podešavanje nivoa čišćenja.

Slika Q

8. Prikazi na displeju ponovljeno svetle odozgo prema dole.

Postupak ispiranja počinje i traje ukupno oko 90 sekundi.

Slika R

Napomena

Na početku postupka ispiranja, u trajanju od oko 45 sekundi voda teče iz rezervoara za svežu vodu na valjke. Tokom ovog vremena uređaj ne pravi nikakve zvukove. Tek na završetku postupka ispiranja, valjci počinju da se okreću u trajanju od oko 30 sekundi.

9. Nakon završetka postupka ispiranja treperi prikaz na displeju „MIN MAX“ (crveno) u trajanju od 10 sekundi.

Slika K

10. Otpustite rezervoar za prijavu vodu: stanite nogom na jezičak rezervoara za prijavu vodu i pritisnite napred lajsnu za ručku.

Slika N

11. Ispraznite i očistite rezervoar za prijavu vodu (pogledajte poglavlje *Čišćenje rezervoara za prijavu vodu*).

12. Pritisnite tastere za deblokadu za filter za dlake. Filteri za dlake popuštaju.

13. Skinite i očistite filter za dlake (pogledajte poglavlje *Čišćenje filtera za dlake*).

Slika S

14. Skinite i očistite valjke (pogledajte poglavlje *Čišćenje valjaka*).

Slika T

15. Ukoliko u rezervoaru za svežu vodu ima preostale vode, izvadite rezervoar za svežu vodu i ispraznite ga.

Čišćenje rezervoara za prijavu vodu

PAŽNJA

Tvrđokorna zaprljanja

Tvrđokorna zaprljanja mogu na duži period da oštete uređaj.

Redovno čistite rezervoar za prijavu vodu.

Za informacije o prikazu na displeju rezervoara za prijavu vodu i postupak prilikom skidanja rezervoara za prijavu vodu pogledajte poglavlje *Pražnjenje rezervoara za prijavu vodu i dopunjavanje tečnosti za čišćenje*.

1. Skinite poklopce rezervoara za prijavu vodu.

2. Očistite rezervoar za prijavu vodu i poklopce svežom vodom.

Slika U

3. Alternativno, rezervoar za prijavu vodu može da se opere u mašini za pranje sudova.

Napomena

Gumena zaštita na poklopcu rezervoara za prijavu vodu može da postane lepljiva usled pranja u mašini za pranje posuđa. Međutim, to ne utiče na zaptivenost.

Čišćenje valjaka

PAŽNJA

Ostaci sredstva za čišćenje u valjcima

Stvaranje pene

Valjke operite pod mlazom vode nakon svake upotrebe ili operite valjke u mašini za pranje.

PAŽNJA

Oštećenja usled čišćenja valjaka sa omekšivačem ili primene mašine za sušenje veša

Oštećenje mikrovlakana

Prilikom čišćenja u mašini za pranje nemojte koristiti omekšivač.

Nemojte stavljati valjke u mašinu za sušenje veša.

PAŽNJA

Materijalne štete zbog labavih valjaka

Mašina za pranje može biti oštećena.

Stavite valjke u mrežu za pranje veša i u mašinu za pranje postavite dodatni veš.

1. Pritisnite prekidač UKLJUČENO/ISKLJUČENO.

Uređaj se isključuje.

2. Nogom fiksirajte podnu konzolu i pritisnite ručku prema napred.

Uređaj samostalno stoji.

Slika M

3. Postavite uređaj na stanicu za parkiranje i čišćenje.

Slika Y

4. Odvijte valjke za čišćenje na udubljenju za držanje.

Slika T

5. Očistite valjke za čišćenje pod mlazom vode ili u mašini za pranje na maks. temperaturi od 60 °C bez sredstva za pranje.

Slika V

6. Pogon valjaka očistite vlažnom krpom.

7. U svrhu sušenja postavite vlažne valjke na povišenja na stanici za parkiranje i čišćenje.

Slika AB

8. Uređaj čuvajte u svim prostorijama.

Slika AD

Čišćenje filtera za dlake

PAŽNJA

Tvrđokorna zaprljanja

Tvrđokorna zaprljanja mogu na duži period da oštete uređaj.

Preporučuje se potpuno čišćenje uređaja nakon svake upotrebe.

PAŽNJA

Tvrdokorna zaprljanja

Tvrdokorna zaprljanja mogu na duži period da oštete uređaj.

Redovno čistite oba filtera za dlake pomoću četke za čišćenje.

PAŽNJA

Oštećenja usled čišćenja filtera za dlake u mašini za pranje sudova

Ivica za skidanje može da se deformiše usled postupka ispiranja, zbog čega više na vrši pravilan pritisak na valjke. Na taj način se pogoršava rezultat čišćenja.

Nemojte čistiti filtere za dlake u mašini za pranje sudova, već pod mlazom vode.

1. Pritisnite prekidač UKLUČENO/ISKLUČENO.

Uređaj se isključuje.

2. Nogom fiksirajte podnu konzolu i pritisnite ručku prema napred.

Uređaj samostalno stoji.

Slika M

3. Postavite uređaj na stanicu za parkiranje i čišćenje.

Slika Y

4. Pritisnite tastere za deblokadu za filter za dlake.

Slika S

Filteri za dlake popuštaju i mogu da se izvade.

5. Oba filtera za dlake očistite pod mlazom vode.

6. Tvrdomomu prljavštinu, npr. u filterskom češlju uklonite pomoću četke za čišćenje.

Slika X

Slika W

7. Postavite filtere za dlake u podnu konzolu i pustite neka nalegnu. Oba filtera za dlake moraju da čvrsto nalegnu u uređaj.

Slika AC

Sredstva za čišćenje i negu

PAŽNJA

Upotreba neodgovarajućih sredstava za čišćenje i negu

Upotreba neodgovarajućih sredstava za čišćenje i negu može da ošteti uređaj i dovede do gubitka garancije.

Koristite samo KÄRCHER sredstva za čišćenje.

Obratite pažnju na pravilno doziranje.

Napomena

Po potrebi, za čišćenje podova koristite KÄRCHER sredstva za čišćenje ili negu.

- Prilikom doziranja sredstava za čišćenje i negu obratite pažnju na podatke o količini proizvođača.
- Da bi se izbeglo stvaranje pene, rezervoar za svežu vodu prvo napunite vodom, a zatim dodajte sredstvo za čišćenje ili negu.
- Da bi se izbeglo prelivanje, prilikom sipanja vode ostavite dovoljno mesta za sredstvo za čišćenje ili negu. U tu svrhu obratite pažnju na oznaku Max na rezervoaru za svežu vodu.

Pomoć u slučaju smetnji

Smetnje obično imaju jednostavne uzroke koje možete samostalno da otklonite uz pomoć sledećeg pregleda. U slučaju da imate nedoumice ili smetnje koje nisu ovde navedene, obratite se ovlašćenju servisnoj službi.

Uređaj ne funkcioniše

Akumulatorska pakovanja nisu pravilno nalegla u uređaj.

- Pritisnite akumulatorska pakovanja u prihvatnik akumulatorskih pakovanja na uređaju sve dok ne nalegnu.

Nivo napunjenosti akumulatorskih pakovanja je suviše nizak

- Napunite akumulatorska pakovanja, pogledajte poglavlje *Punjenje akumulatorskih pakovanja*.

Akumulatorska pakovanja ili punjač su neispravni.

- Zamenite akumulatorska pakovanja ili punjač, pogledajte poglavlje *Namenska upotreba*.

LED prikaz grešaka (prikaz na displeju "Baterija") treperi prilikom uključivanja uređaja i uređaj se ne pokreće

Akumulatorska pakovanja su prazna.

- Napunite akumulatorska pakovanja, pogledajte poglavlje *Punjenje akumulatorskih pakovanja*.

LED prikaz grešaka (prikaz na displeju "Baterija") treperi tokom rada

Uređaj se pregreva tokom rada (npr. pri visokim temperaturama okoline).

- Prekinite rad i ostavite uređaj da se ohladi.
- Kada se uređaj isključi, ostavite uređaj da se ohladi. Uređaj se može ponovo uključiti tek kada se ohladi koliko je potrebno.

Prikaz na displeju ponovljeno svetli odozgo prema dole

Uređaj se nalazi u postupku ispiranja u trajanju od 90 sekundi za čišćenje podne konzole

- Sačekajte oko 90 sekundi. Nakon toga je postupak ispiranja završen, a prikaz na displeju više ne svetli (pogledajte poglavlje *Čišćenje podne konzole postupkom ispiranja*).

Uređaj ne uklanja prljavštinu

U rezervoaru za svežu vodu nema vode. Prikaz na displeju „MIN MAX“ (crveno) svetli.

- Dopunite vodu u rezervoar za svežu vodu, pogledajte poglavlje *Pražnjenje rezervoara za prljavu vodu i dopunjavanje tečnosti za čišćenje*.

Rezervoar za svežu vodu nije pravilno postavljen u uređaj.

- Rezervoar za svežu vodu postavite tako da bude pravilno postavljen u uređaj.

Nedostaje rezervoar za prljavu vodu ili nije pravilno postavljen u uređaj.

- Rezervoar za prljavu vodu postavite u uređaj tako da čujno nalegne.

Nedostaju filteri za dlake ili nisu pravilno postavljeni u uređaj.

- Postavite filtere za dlake pravilno u uređaj.
- Nedostaju valjci ili nisu pravilno postavljeni u uređaj.
- Postavite valjke odn. okrenite valjke sve do graničnika na držač za valjke.

Valjci su zaprljani ili istrošeni.

- Očistite valjke (pogledajte poglavlje *Čišćenje valjaka*) ili ih zamenite.

Valjci su suviše suvi

Valjci nisu dovoljno navlaženi.

- Nakvasite valjke, pogledajte poglavlje *Početak rada*.

- Nakvasite valjke pod slavinom za vodu, ocedite i postavite u uređaj.

Valjci se odvijaju iz držača za valjke i rotacija valjaka ne počinje

Nakon pritiska prekidača UKLJ./ISKLJ. direktno započinje pokret brisanja napred odn. nazad.

- Nakon pritiska prekidača UKLJ./ISKLJ. sačekajte dok se valjci počnu rotirati i tek tada započnite pokret brisanja napred odn. nazad.

Rezultat čišćenja nije dobar

Valjci nisu oprani pre prve upotrebe.

- Operite valjke u mašini za pranje na temperaturi od 60 °C. Za napomene pogledajte poglavlje *Opšte napomene za rukovanje*.

Valjci su zaprljani.

- Očistite valjke, pogledajte poglavlje *Čišćenje valjaka*.

Valjci nisu dovoljno navlaženi.

- Nakvasite valjke, pogledajte poglavlje *Početak rada*.

Upotreblijeno pogrešno sredstvo za čišćenje ili pogrešno doziranje.

- Koristiti samo KÄRCHER deterdžente i voditi računa o pravilnom doziranju.

Na podu postoje ostaci sredstva za čišćenje trećih proizvođača.

- Valjke temeljno očistite vodom od ostataka deterdženta.
- Pod više puta očistite pomoću uređaja i čistih valjaka bez korišćenja sredstva za čišćenje. Ostaci sredstva za čišćenje se uklanjaju sa poda.

Količina primljene vode nije optimalna

Filteri za dlake nisu pravilno nalegli u uređaj.

- Postavite filtere za dlake pravilno u uređaj. Valjci su istrošeni.
- Zamenite valjke.

Uređaj gubi prljavu vodu

Rezervoar za prljavu vodu je pun.

- Rezervoar za prljavu vodu odmah ispraznite, pogledajte poglavlje *Pražnjenje rezervoara za prljavu vodu i dopunjavanje tečnosti za čišćenje*.

Rezervoar za prljavu vodu nije pravilno postavljen u uređaj.

- Rezervoar za prljavu vodu postavite u uređaj tako da čujno nalegne. Rezervoar za prljavu vodu mora čvrsto da nalegne u uređaj.

Filteri za dlake nisu pravilno nalegli u uređaj.

- Postavite filtere za dlake pravilno u uređaj. Rezervoar za prljavu vodu je oštećen.

- Obratite se ovlašćenoj servisnoj službi.

Uređaj se zakači u spojeve tokom primene

Izbočine sa donje strane rezervoara za prljavu vodu su oštećene ili istrošene.

- Obratite se ovlašćenoj servisnoj službi.

Tehnički podaci

FC 4-4		
Električni priključak		
Napon	V	7,2 - 7,4
Vrsta zaštite		IPX4
Klasa zaštite uređaja		III
Nominalna snaga uređaja	W	30
Nominalni napon baterija	V	2x 3,6 - 3,7
Maks. trajanje rada sa potpuno napunjenim baterijama (2x 2,5 Ah)	min	30
Količina punjenja		
Zapremina rezervoara za svežu vodu	ml	400
Zapremina rezervoara za prljavu vodu	ml	200

FC 4-4

Dimenzije i težine

Težina (bez pribora i tečnosti za čišćenje)	kg	3,5
Dužina	mm	240
Širina	mm	310
Visina	mm	1170

Zadržano pravo na tehničke promene.

Περιεχόμενα

Προβλεπόμενη χρήση	161
Προστασία του περιβάλλοντος	161
Παρελκόμενα και ανταλλακτικά	162
Παραδοτέος εξοπλισμός	162
Εγγύηση	162
Υποδείξεις ασφαλείας	162
Σύμβολα επάνω στη συσκευή	163
Περιγραφή συσκευής	163
Συναρμολόγηση	163
Θέση σε λειτουργία	163
Λειτουργία	164
Φροντίδα και συντήρηση	165
Αντιμετώπιση βλαβών	167
Τεχνικά στοιχεία	168

Προβλεπόμενη χρήση

Χρησιμοποιείτε τη συσκευή μόνο με μπαταρίες και φορτιστές του συστήματος KÄRCHER Battery Power 4 V.

 BP 4V

Οι κατάλληλες μπαταρίες φέρουν το σύμβολο BP 4 V.

 BC 4V

Φορτίζετε τη συστοιχία μπαταριών μόνο σε εγκεκριμένους φορτιστές.

Χρησιμοποιείτε την επαναφορτιζόμενη σκούπα δαπέδου μόνο για οικιακό καθαρισμό σκληρών δαπέδων και μόνο σε αδιάβροχα σκληρά δάπεδα. Μην καθαρίζετε δάπεδα ευαίσθητα στο νερό, όπως π.χ. δάπεδα από ακατέργαστο φελλό, επειδή μπορεί να διεισδύσει υγρασία και να προκαλέσει ζημιά στο δάπεδο.

Η συσκευή είναι κατάλληλη για τον καθαρισμό δαπέδων από PVC, linoleum, πλακάκια, πέτρα, λαδωμένο και κερωμένο παρκέ, laminate και δαπέδων από αδιάβροχα υλικά.

Προστασία του περιβάλλοντος



Τα υλικά συσκευασίας είναι ανακυκλώσιμα. Ανακυκλώνετε τις συσκευασίες με περιβαλλοντικά ορθό τρόπο.



Οι ηλεκτρικές και οι ηλεκτρονικές συσκευές περιέχουν πολύτιμα ανακυκλώσιμα υλικά και, συχνά, επίσης εξαρτήματα όπως απλές και επαναφορτιζόμενες μπαταρίες ή λάδια, που σε περίπτωση λανθασμένης χρήσης ή απόρριψης μπορούν να θέσουν σε κίνδυνο την ανθρώπινη υγεία και το περιβάλλον. Ωστόσο, αυτά τα στατικά είναι απαραίτητα για τη σωστή λειτουργία της συσκευής. Οι συσκευές που φέρουν αυτό το σύμβολο δεν επιτρέπεται να απορρίπτονται μαζί με τα οικιακά απορρίμματα.

Υποδείξεις σχετικά με συστατικά (REACH)

Ενημερωμένες πληροφορίες σχετικά με τα συστατικά θα βρείτε στη διεύθυνση: www.kaercher.de/REACH

Παρελκόμενα και ανταλλακτικά

Χρησιμοποιείτε μόνο γνήσια παρελκόμενα και γνήσια ανταλλακτικά, καθώς αυτά εγγυώνται την ασφαλή και απρόσκοπτη λειτουργία της συσκευής. Πληροφορίες σχετικά με τα παρελκόμενα και τα ανταλλακτικά θα βρείτε στη διεύθυνση www.kaercher.com.

Παραδοτέος εξοπλισμός

Ο παραδοτέος εξοπλισμός της συσκευής απεικονίζεται επάνω στη συσκευασία. Κατά την αφαίρεση από τη συσκευασία ελέγξτε την πληρότητα των περιεχομένων. Σε περίπτωση που λείπουν παρελκόμενα ή έχουν προκληθεί ζημιές κατά τη μεταφορά, ενημερώστε τον προμηθευτή σας.

Εγγύηση

Σε κάθε χώρα ισχύουν οι όροι εγγύησης οι οποίοι εκδίδονται από την αρμόδια εταιρεία διανομής μας. Τυχόν βλάβες στη συσκευή σας επιδιορθώνονται από εμάς χωρίς χρέωση εντός της προθεσμίας εγγύησης, εφόσον οφείλονται σε σφάλμα υλικού ή κατασκευής. Σε περίπτωση εγγύησης απευθυνθείτε στον προμηθευτή σας ή το πλησιέστερο εξουσιοδοτημένο συνεργείο, προσκομίζοντας το παραστατικό της αγοράς. (για διευθύνσεις βλέπε την πίσω σελίδα)

Υποδείξεις ασφαλείας

Πριν από την πρώτη χρήση της συσκευής διαβάστε αυτές τις υποδείξεις ασφαλείας, αυτό εδώ το εγχειρίδιο οδηγιών χρήσης, τις συνημμένες υποδείξεις ασφαλείας των μπαταριών καθώς και το συνημμένο εγχειρίδιο οδηγιών χρήσης για τις μπαταρίες με τον φοριστή. Εφαρμόστε αυτές τις οδηγίες. Φυλάξτε τα εγχειρίδια για μεταγενέστερη χρήση ή για τον επόμενο ιδιοκτήτη. Εκτός από τις υποδείξεις στο εγχειρίδιο χρήσης πρέπει να τηρείτε και τους ισχύοντες γενικούς κανονισμούς ασφαλείας και πρόληψης ατυχημάτων.

Διαβαθμίσεις κινδύνων

⚠ ΚΙΝΔΥΝΟΣ

- Υπόδειξη άμεσου κινδύνου, ο οποίος οδηγεί σε σοβαρούς τραυματισμούς ή θάνατο.

⚠ ΠΡΟΕΙΔΟΠΟΙΗΣΗ

- Υπόδειξη πιθανώς επικίνδυνης κατάστασης, η οποία μπορεί να οδηγήσει σε σοβαρούς τραυματισμούς ή θάνατο.

⚠ ΠΡΟΣΟΧΗ

- Υπόδειξη πιθανώς επικίνδυνης κατάστασης, η οποία μπορεί να οδηγήσει σε ελαφρείς τραυματισμούς.

ΠΡΟΣΟΧΗ

- Υπόδειξη πιθανώς επικίνδυνης κατάστασης, η οποία μπορεί να οδηγήσει σε υλικές ζημιές.

Ηλεκτρικά εξαρτήματα

⚠ **ΚΙΝΔΥΝΟΣ** • Μη βυθίζετε τη συσκευή μέσα στο νερό. • Μην ακουμπάτε ποτέ επαφές ή καλώδια. • Μην εκθέτετε τη συσκευή με την μπαταρία σε έντονη ηλιακή ακτινοβολία, θερμότητα ή φωτιά.

⚠ **ΠΡΟΕΙΔΟΠΟΙΗΣΗ** • Πριν από κάθε εργασία φροντίδας και συντήρησης απενεργοποιείτε τη συσκευή. • Η συσκευή περιέχει ηλεκτρικά δομικά

εξαρτήματα, μην την καθαρίζετε κάτω από τρεχούμενο νερό.

⚠ **ΠΡΟΣΟΧΗ** • Αναθέτετε τις εργασίες επισκευής μόνο στο εξουσιοδοτημένο τμήμα εξυπηρέτησης πελατών. • Πριν από κάθε χρήση ελέγχετε τη συσκευή και τα εξαρτήματα ως προς την καλή κατάσταση και την ασφάλεια λειτουργίας. Μην χρησιμοποιήσετε τη συσκευή εάν έχει υποστεί ζημία.

ΠΡΟΣΟΧΗ • Μην τοποθετείτε αντικείμενα στην υποδοχή της μπαταρίας, εκτός από τις μπαταρίες του συστήματος KÄRCHER Battery Power 4 V.

Ασφαλής μεταχείριση

⚠ **ΚΙΝΔΥΝΟΣ** • Κίνδυνος ασφίξιας. Φυλάσσετε τις μεμβράνες συσκευασίας μακριά από παιδιά.

⚠ **ΠΡΟΕΙΔΟΠΟΙΗΣΗ** • Χρησιμοποιείτε το εργαλείο μόνο για τον σκοπό που προορίζεται. Λαμβάνετε υπόψη τις τοπικές συνθήκες και προσέχετε κατά τη χρήση του εργαλείου την παρουσία άλλων ανθρώπων, και ιδιαίτερα παιδιών. • Σε επικίνδυνους χώρους (π.χ. σε πρατήρια καυσίμων) τηρείτε τους ανάλογους κανονισμούς ασφαλείας. Ποτέ μην λειτουργείτε το μηχάνημα σε χώρους με κίνδυνο εκρήξεων. • Παιδιά και άτομα που δεν γνωρίζουν τις οδηγίες αυτές, δεν πρέπει να λειτουργούν τη συσκευή. Τοπικές διατάξεις μπορούν να μειώσουν την ηλικία του χειριστή. • Αυτή η συσκευή δεν επιτρέπεται να χρησιμοποιείται από παιδιά ή από ενήλικες με περιορισμένες σωματικές, αισθητηριακές ή νοητικές ικανότητες καθώς ούτε από άτομα που δεν γνωρίζουν αυτές τις οδηγίες. • Άτομα με περιορισμένες σωματικές, αισθητηριακές ή νοητικές ικανότητες ή χωρίς επαρκή πείρα και γνώσεις επιτρέπεται να χρησιμοποιούν τη συσκευή μόνο με επίβλεψη ή αν τους έχει εξηγηθεί από άτομο υπεύθυνο για την ασφάλειά τους η ασφαλής χρήση της συσκευής και αν κατανοούν τους κινδύνους που μπορούν να προκύψουν από αυτήν. • Τα παιδιά δεν επιτρέπεται να παίζουν με τη συσκευή. • Επιβλέπετε τα παιδιά, ώστε να είστε βέβαιοι ότι δεν παίζουν με τη συσκευή. • Κρατήστε τη συσκευή μακριά από παιδιά όσο κρύνει. • Ο καθαρισμός και η συντήρηση χρήστη επιτρέπεται να πραγματοποιούνται από παιδιά μόνο υπό επίβλεψη. • Τα μέρη του σώματος σας (π.χ. δάχτυλα, τρίχες) πρέπει να μένουν μακριά από τους περιστρεφόμενους κυλίνδρους καθαρισμού • Κίνδυνος τραυματισμού από αιχμηρά αντικείμενα (π.χ. θραύσματα). Κατά τον καθαρισμό της κεφαλής διαπέδου προστατέψτε τα χέρια σας.

⚠ **ΠΡΟΣΟΧΗ** • Μην χρησιμοποιείτε τη συσκευή, εάν νωρίτερα έχει πέσει, φέρει εμφανείς ζημιές ή παρουσιάζει διαρροές. • Χρησιμοποιείτε ή αποθηκεύετε τη συσκευή μόνο σύμφωνα με την περιγραφή και/ή τις εικόνες. • Κίνδυνος ατυχημάτων και πρόκλησης ζημιών από ανατροπή της συσκευής. Πριν από κάθε ενέργεια με ή στη συσκευή φροντίστε για την ευστάθεια της συσκευής. • Μην αφήνετε ποτέ τη συσκευή χωρίς επίβλεψη, όσο βρίσκεται σε λειτουργία.

ΠΡΟΣΟΧΗ • Ζημιές στη συσκευή. Μην ρίχνετε ποτέ στο δοχείο νερού διαλύτες, υγρά που περιέχουν διαλύτες ή μη αραιωμένα οξέα (π.χ. απορρυπαντικά, βενζίνη, αρωματικά χρωμάτων και ακετόνη). • Ενεργοποιείτε τη συσκευή μόνο όταν έχετε τοποθετήσει τα δοχεία καθαρού και βρώμικου νερού. • Με τη συσκευή μην κάνετε αναρρόφηση αιχμηρών ή μεγάλων αντικειμένων, όπως π.χ. θραύσματα, χαλκικά ή κομπάρια παιχνιδιών. • Μην ρίχνετε στο δοχείο καθαρού

νερού οξικά οξέα, διαλυτικά αλάτων, αιθέρια έλαια ούτε παρόμοιες ουσίες. Προσέξτε επίσης να μην αναρροφήσετε αυτές τις ουσίες με τη συσκευή.

• Χρησιμοποιείτε τη συσκευή μόνο σε σκληρά δάπεδα με αδιάβροχη επίστρωση, όπως π.χ. λουστραρισμένο παρκέ, εμαγιέ πλακάκια ή λίπολευμ. • Μην χρησιμοποιείτε τη συσκευή για τον καθαρισμό χαλιών ή μοκετών. • Μην οδηγείτε τη συσκευή πάνω από τα πλέγματα δαπέδου των συστημάτων θέρμανσης. Η συσκευή δεν μπορεί να αναρροφήσει το εξερχόμενο νερό ύδωρ όταν περνάει πάνω από τα πλέγματα. • Κατά τη διάρκεια μεγάλων διαλειμμάτων εργασίας και μετά τη χρήση απενεργοποιείτε τη συσκευή από τον κεντρικό διακόπτη της. • Μην χρησιμοποιείτε τη συσκευή σε θερμοκρασίες κάτω από 0 °C. • Προστατέψτε τη συσκευή από τη βροχή. Μην αποθηκεύετε τη συσκευή σε υπαίθριο χώρο.

Σύμβολα επάνω στη συσκευή



⚠ ΚΙΝΔΥΝΟΣ

Κίνδυνος ηλεκτροπληξίας

Η συσκευή περιέχει ηλεκτρικά εξαρτήματα.

Μην καθαρίζετε τη συσκευή κάτω από τρεχούμενο νερό. Μην βυθίζετε τη συσκευή μέσα στο νερό.

Περιγραφή συσκευής

Σε αυτές τις οδηγίες λειτουργίας περιγράφεται ο μέγιστος δυνατός εξοπλισμός. Στο παραδοτέο υλικό υπάρχουν διαφορές ανάλογα με το μοντέλο (ανατρέξτε στη συσκευασία).

Για τα σχήματα δείτε τη σελίδα διαγραμμάτων.

Εικόνα Α

- 1 Διακόπτης ON/OFF
- 2 Κουμπί για ρύθμιση της βαθμίδας καθαρισμού
Εναλλαγή μεταξύ βαθμίδων καθαρισμού 1 και 2
- 3 Ένδειξη "Βαθμίδα καθαρισμού 2"
Αυξημένη ταχύτητα κυλίνδρων και ποσότητα νερού
- 4 Ένδειξη "Βαθμίδα καθαρισμού 1"
Κανονική ταχύτητα κυλίνδρων και ποσότητα νερού
- 5 Ένδειξη "MIN MAX" (κόκκινο)
Το δοχείο καθαρού νερού είναι άδειο
Το δοχείο βρόμικου νερού είναι γεμάτο
- 6 Ένδειξη "Μπαταρία" (πράσινο)
Ένδειξη διάρκειας μπαταρίας
- 7 Αντιολισθητική χειρολαβή για απόθεση σε τοίχο
- 8 Χειρολαβή
- 9 Δοχείο καθαρού νερού
- 10 Μπαταρίες (KÄRCHER Battery Power 4 V)
- 11 Ταχυφορτιστής Duo (KÄRCHER Battery Power 4 V)
- 12 Υποδοχή μπαταρίας
- 13 Αποσπώμενα φίλτρα τριχών
- 14 Κεφαλή δαπέδου
- 15 Κουμπί απασφάλισης για φίλτρα τριχών
- 16 Κουμπί απασφάλισης για τη λαβή
- 17 Γλώσσα δοχείου βρόμικου νερού

- 18 Δοχείο βρόμικου νερού
- 19 Κύλινδροι καθαρισμού Universal
- 20 * Κύλινδροι καθαρισμού για πέτρινα πατώματα
- 21 Βούρτσα καθαρισμού
- 22 Καθαριστικό RM 536 (30 ml)
- 23 * Καθαριστικό RM 536 (500 ml)
- 24 * Καθαριστικό RM 537 (30 ml)
- 25 Βάση στάθμευσης και καθαρισμού
- 26 Προεξοχές για τη φύλαξη των κυλίνδρων

* προαιρετικό

Συναρμολόγηση

Συναρμολόγηση ράβδου χειρολαβής

1. Κρατήστε σταθερά τη βασική συσκευή.
2. Τοποθετήστε τη ράβδο χειρολαβής μέχρι τέρμα στη βασική συσκευή, έτσι ώστε να κουμπώσει. Η ράβδος χειρολαβής πρέπει να εφαρμόζει σταθερά στη συσκευή.

Εικόνα Β

Θέση σε λειτουργία

Φόρτιση μπαταριών

1. Φορτίστε τις μπαταρίες (βλ. εγχειρίδιο λειτουργίας και οδηγίες ασφαλείας της μπαταρίας και του φορτιστή).

Εικόνα C

Τοποθέτηση μπαταριών

1. Πίστετε τις μπαταρίες μέσα στην αντίστοιχη υποδοχή της συσκευής, μέχρι να ακούσετε που ασφαλίζουν.

Εικόνα D

Τοποθέτηση δοχείου βρόμικου νερού

1. Τοποθετήστε το δοχείο βρόμικου νερού στο πάτωμα.
2. Τοποθετήστε τη συσκευή πάνω στο δοχείο βρόμικου νερού και πιέστε την προς τα κάτω, έτσι ώστε το δοχείο βρόμικου νερού να ακουστεί που ασφαλίζει.

Εικόνα E

Το δοχείο βρόμικου νερού πρέπει να εφαρμόζει σταθερά στη συσκευή.

Τοποθέτηση κυλίνδρων

1. Περιστρέψτε τους κυλίνδρους καθαρισμού μέχρι τέρμα στο στήριγμα κυλίνδρων.
- ### Εικόνα F
2. Προσέξτε την αντιστοιχία χρωμάτων στην εσωτερική πλευρά και στο στήριγμα των κυλίνδρων στη συσκευή (π.χ. μπλε με μπλε).
 3. Μετά την τοποθέτηση, ελέγξτε αν οι κύλινδροι καθαρισμού εφαρμόζουν καλά.

Πλήρωση δοχείου καθαρού νερού

1. Πιάστε το δοχείο καθαρού νερού από τις πλάιές εσοχές και αφαιρέστε το από τη συσκευή.
 2. Ανοίξτε το καπάκι του δοχείου και στρέψτε το στο πλάι.
- ### Εικόνα G
3. Γεμίστε το δοχείο καθαρού νερού με κρύο ή χλιαρό νερό βρύσης.

4. Εάν είναι απαραίτητο, προσθέστε στο δοχείο καθαρού νερού καθαριστικά και προϊόντα φροντίδας της KÄRCHER.

ΠΡΟΣΟΧΗ

Υπερβολική ή ελλιπής δΟΣΟΛΟΓΙΑ των προϊόντων καθαρισμού και φροντίδας

Μπορεί να οδηγήσει σε κακό αποτέλεσμα καθαρισμού. Προσέξτε τη συνιστώμενη δόση των προϊόντων καθαρισμού ή φροντίδας.

5. Κλείστε το καπάκι.
6. Τοποθετήστε το δοχείο καθαρού νερού στη συσκευή.

Εικόνα Η

Το δοχείο καθαρού νερού πρέπει να εφορμίζεται σταθερά στη συσκευή.

Λειτουργία

Γενικές πληροφορίες σχετικά με τον χειρισμό

ΠΡΟΣΟΧΗ

Υγρασία

Υλικές ζημιές σε ευαίσθητα δάπεδα
Πριν χρησιμοποιήσετε τη συσκευή, ελέγξτε την αντοχή του πατώματος στο νερό σε κάποιο απόμερο σημείο. Μην καθαρίζετε δάπεδα με επιστρώσεις ευαίσθητες στο νερό, όπως π.χ. δάπεδα από ακατέργαστο φελλό, επειδή μπορεί να διεισδύσει υγρασία και να προκαλέσει ζημία στο δάπεδο.

ΠΡΟΣΟΧΗ

Υλικές ζημιές

Ζημιές στη συσκευή από αιχμηρά, μεγάλα, ογκώδη αντικείμενα.

Η συσκευή δεν πρέπει να αποθηκεύεται ή να χρησιμοποιείται πάνω σε σκληρές χονδροειδείς βρομιές ή σε αντικείμενα, καθώς αυτά τα υλικά μπορούν να κολλήσουν κάτω από το κάτω από το δοχείο βρώμικου νερού και να προκαλέσουν γρατσουνιές στο δάπεδο και το δοχείο.

Πριν ξεκινήσετε την εργασία και πριν αποθηκεύσετε τη συσκευή, αφαιρέστε αντικείμενα όπως π.χ. θραύσματα, χαλίκια, βίδες ή εξαρτήματα παιχνιδιών από το πάτωμα.

Εικόνα AF

Υπόδειξη

- Πριν από τη χρήση σε ευαίσθητες επιφάνειες, π.χ. ξύλο, κεραμικά πλακίδια ελέγξτε τη συσκευή σε κάποιο μη εμφανές σημείο, ώστε να αποφύγετε ανεπιθύμητα ίχνη.
- Μην μένετε σε ένα σημείο αλλά να είστε σε κίνηση.
- Τηρείτε τις υποδείξεις του κατασκευαστή του δαπέδου.

Υπόδειξη

Εργαστείτε προς τα πίσω προς την πόρτα, ώστε να μην υπάρχουν αποτυπώματα στο φρεσκοκαθαρισμένο δάπεδο.

Εικόνα AG

- Ο καθαρισμός του δαπέδου πραγματοποιείται με μετακίνηση της συσκευής εμπρός και πίσω με ταχύτητα παρόμοια με την ηλεκτρική σκούπα.

Υπόδειξη

Για τέλειο αποτέλεσμα καθαρισμού, πλύνετε τους κυλίνδρους στο πλυντήριο στους 60 °C πριν την πρώτη χρήση.

ΠΡΟΣΟΧΗ

Υλικές ζημιές λόγω χαλαρών κυλίνδρων

Το πλυντήριο μπορεί να υποστεί ζημία.

Τοποθετήστε τους κυλίνδρους σε δίχτυ για άπλυτα και βάλτε στο πλυντήριο επιπλέον ρούχα.

ΠΡΟΣΟΧΗ

Βλάβη από τον καθαρισμό των κυλίνδρων με μαλακτικό ή λόγω χρήσης στεγνωτηρίου

Βλάβη στις μικροβίνες

Κατά τον καθαρισμό στο πλυντήριο μην χρησιμοποιείτε μαλακτικό ρούχων.

Μην τοποθετείτε τους κυλίνδρους στο στεγνωτήριο.

Έναρξη εργασίας

ΠΡΟΣΟΧΗ

Ανεξέλεγκτη μετακίνηση

Ζημιές στη συσκευή και τον γύρω χώρο
Μόλις ενεργοποιηθεί η συσκευή, οι κύλινδροι καθαρισμού αρχίζουν να περιστρέφονται.

Κρατήστε τη λαβή έτσι ώστε η συσκευή να μην κινείται μόνη της.

ΠΡΟΣΟΧΗ

Κίνδυνος τραυματισμού

Μόλις ενεργοποιηθεί η συσκευή, οι κύλινδροι καθαρισμού αρχίζουν να περιστρέφονται. Από ανεξέλεγκτες κινήσεις μπορεί να προκληθούν τραυματισμοί.

Κρατήστε τη λαβή έτσι ώστε η συσκευή να μην κινείται μόνη της.

ΠΡΟΣΟΧΗ

Χωρίς τα δόχεία καθαρού και βρώμικου νερού

Υλικές ζημιές

Πριν ξεκινήσετε τις εργασίες καθαρισμού, βεβαιωθείτε ότι το δοχείο καθαρού νερού είναι γεμάτο με νερό και το δοχείο βρώμικου νερού έχει τοποθετηθεί στη συσκευή.

1. Πατήστε τον διακόπτη ON/OFF.

Εικόνα I

Η συσκευή ενεργοποιείται.

Ανάβει η ένδειξη βαθμίδας καθαρισμού 1 για κανονική ταχύτητα κυλίνδρων και ποσότητα νερού.

2. Περιμένετε μέχρι που να περιστρέφονται οι κύλινδροι.

3. Με το πλήκτρο ρύθμισης αλλάξτε στη βαθμίδα καθαρισμού 2.

Εικόνα J

Η ταχύτητα των κυλίνδρων και η ποσότητα νερού αυξάνονται.

Η ένδειξη βαθμίδας καθαρισμού 2 ανάβει.

4. Οδηγήστε το μηχάνημα εμπρός και πίσω, έως ότου οι κύλινδροι υγρανθούν επαρκώς.

Υπόδειξη

Η ρύθμιση της βαθμίδας καθαρισμού 1 ή 2 εξαρτάται από την επιφάνεια που πρόκειται να καθαριστεί (π.χ. ξύλο ή πάτωμα από πέτρα).

Κατά την πρώτη έναρξη χρήσης, η συσκευή έχει ρυθμιστεί στη βαθμίδα καθαρισμού 1.

Μετά από διακοπή εργασίας ή από επανεκκίνηση ενεργοποιείται πάντα η τελευταία ρυθμισμένη βαθμίδα καθαρισμού.

Διάρκεια μπαταρίας

Στην ένδειξη "Μπαταρία" εμφανίζεται η διάρκεια της μπαταρίας:

- 3 LED ανάβουν - 70% έως 100% διάρκεια μπαταρίας
- 2 LED ανάβουν - 40% έως 70% διάρκεια μπαταρίας
- 1 LED ανάβει - 20% έως 40% διάρκεια μπαταρίας

Εικόνα Λ

Μια κίνηση έναρξης-διακοπής κυλίνδρου και οπτικά σήματα προειδοποιούν για άδεια μπαταρία.

- Περίπου 5 λεπτά πριν αδειάσει η μπαταρία, αναβοσβήνει η πιο κάτω LED και οι κύλινδροι περιστρέφονται τρεις φορές με τη μορφή μιας γρήγορης κίνησης start-stop.
- Όταν η μπαταρία εκφορτιστεί εντελώς και απενεργοποιηθεί η συσκευή, αναβοσβήνουν όλα τα LED για 30 δευτερόλεπτα.

Εκκένωση δοχείου βρόμικου νερού και προσθηκή υγρού καθαρισμού

1. Πατήστε τον διακόπτη ON/OFF. Η συσκευή απενεργοποιείται.
2. Στερεώστε την κεφαλή δαπέδου με το πόδι και πιέστε τη λαβή προς τα εμπρός. Η συσκευή στέκεται μόνη της.
3. Λύσιμο του δοχείου βρόμικου νερού: Σταθείτε με το πόδι σας στη γλώσσα του δοχείου βρόμικου νερού και πιέστε τη χειρολαβή προς τα εμπρός.

Εικόνα M

Το δοχείο βρόμικου νερού αποσυνδέεται από τη συσκευή.

4. Για την εκκένωση, μην μεταφέρετε το δοχείο βρόμικου νερού από το επάνω καπάκι, αλλά οριζόντια και με τα δύο χέρια.
5. Αδειάστε το δοχείο βρόμικου νερού από τα ανοίγματα. Εάν η βρομιά έχει κολλήσει, αφαιρέστε το καπάκι του δοχείου βρόμικου νερού και ξεπλύνετε το δοχείο με καθαρό νερό.

Εικόνα O

6. Τοποθετήστε το δοχείο βρόμικου νερού (βλ. κεφάλαιο *Τοποθέτηση δοχείου βρόμικου νερού*).
- Όταν το δοχείο καθαρού νερού είναι άδειο, ανάβει η ένδειξη "MIN MAX" (κόκκινη).

Εικόνα K

7. Γεμίστε το δοχείο καθαρού νερού (βλ. κεφάλαιο *Πλήρωση δοχείου καθαρού νερού*).

ΠΡΟΣΟΧΗ

Κίνδυνος από διαρροή νερού

Κίνδυνος πρόκλησης ζημιών

Αδειάζετε το δοχείο βρόμικου νερού κάθε φορά που αδειάζετε το δοχείο καθαρού νερού και πριν γεμίσετε το δοχείο καθαρού νερού ώστε να αποφύγετε την υπερχειλίση του δοχείου βρόμικου νερού.

Διακοπή λειτουργίας

ΠΡΟΣΟΧΗ

Υγροί κύλινδροι

Ζημιές από υγρασία σε ευαίσθητα δάπεδα

Σε περίπτωση μεγάλων διαλειμμάτων εργασίας, φέρνετε τη συσκευή στη βάση στάθμευσης και καθαρισμού, ώστε να αποφευχθούν τυχόν ζημιές σε ευαίσθητα δάπεδα από τους υγρούς κύλινδρους.

1. Πατήστε τον διακόπτη ON/OFF. Η συσκευή απενεργοποιείται.
2. Στερεώστε την κεφαλή δαπέδου με το πόδι και πιέστε τη λαβή προς τα εμπρός. Η συσκευή στέκεται μόνη της.

Εικόνα M

3. Βάλτε τη συσκευή στη βάση στάθμευσης και καθαρισμού.

Τερματισμός λειτουργίας

1. Πατήστε τον διακόπτη ON/OFF. Η συσκευή απενεργοποιείται.
2. Στερεώστε την κεφαλή δαπέδου με το πόδι και πιέστε τη λαβή προς τα εμπρός. Η συσκευή στέκεται μόνη της.

Εικόνα M

3. Βάλτε τη συσκευή στη βάση στάθμευσης και καθαρισμού.

Εικόνα Y

ΠΡΟΣΟΧΗ

Προσκολλημένη βρομιά

Η προσκολλημένη βρομιά μπορεί να καταστρέψει μόνιμα τη συσκευή.

Συνιστάται να καθαρίζετε πλήρως τη συσκευή μετά από κάθε χρήση.

4. Καθαρίστε τη συσκευή (βλ. κεφάλαιο *Καθαρισμός κεφαλής δαπέδου με πλύσιμο*).

Αποθήκευση συσκευής

ΠΡΟΣΟΧΗ

Υγρά / υγρή βρομιά

Αν κατά την αποθήκευση η συσκευή εξακολουθεί να περιέχει υγρά / υγρές ακαθαρσίες, αυτό μπορεί να προκαλέσει δυσοσμία.

Κατά την αποθήκευση της συσκευής, αδειάστε τελείως τα δοχεία καθαρού και βρόμικου νερού.

Με τη βούρτσα καθαρισμού αφαιρέστε τις τρίχες και τα σωματίδια ρύπων από το φίλτρο τριχών στο καπάκι της κεφαλής δαπέδου.

Αφήστε τους καθαρισμένους κύλινδρους να στεγνώσουν στον αέρα, π.χ. πάνω στις προεξοχές στη βάση στάθμευσης. Μην τοποθετείτε τους υγρούς κύλινδρους σε κλειστά ντουλάπια για να στεγνώσουν.

1. Αφήστε το άδειο δοχείο βρόμικου νερού να στεγνώσει πριν το τοποθετήσετε στη συσκευή.
2. Βάλτε τη συσκευή στη βάση στάθμευσης και καθαρισμού.

Εικόνα Z

3. Πιέστε το πλήκτρο απασφάλισης της λαβής.
4. Τραβήξτε προς τα πάνω τη λαβή.
5. Κρεμάστε τη λαβή με το καπάκι στη συσκευή.

Εικόνα AA

6. Για να στεγνώσουν, τοποθετήστε τους υγρούς κύλινδρους πάνω στις προεξοχές της βάσης στάθμευσης και καθαρισμού.

Εικόνα AB

7. Αφαιρέστε τις μπαταρίες (βλ. κεφάλαιο *Αφαίρεση μπαταριών*).
8. Φορτίστε τις μπαταρίες, βλ. εγχειρίδιο λειτουργίας και οδηγήστε ασφαλείας της μπαταρίας και του φορτιστή.
9. Φυλάσσετε τη συσκευή σε στεγνούς χώρους.

Εικόνα AD

Αφαίρεση μπαταριών

Υποδείξη

Σε περίπτωση μη χρήσης για μεγάλα διαστήματα αφαιρέτε τις μπαταρίες από τη συσκευή και προστατέψτε τις από ανεπιτήρητη χρήση.

1. Πατήστε τον διακόπτη ON/OFF. Η συσκευή απενεργοποιείται.
2. Πατήστε τα πλήκτρα απασφάλισης στις μπαταρίες και βγάλτε τις από τη θήκη τους.

Εικόνα AE

Φροντίδα και συντήρηση

Γενικές υποδείξεις

Δ ΠΡΟΕΙΔΟΠΟΙΗΣΗ

Κίνδυνος από ακούσια εκκίνηση συσκευής

Κίνδυνος τραυματισμού

Πριν από κάθε εργασία στη συσκευή να αφαιρείτε τις μπαταρίες.

Καθαρισμός κεφαλής δαπέδου με πλύσιμο

ΠΡΟΣΟΧΗ

Υπολείμματα βρομιάς ή υγρών καθαρισμού

Το δοχείο βρόμικου νερού και τα φίλτρα τριχών πρέπει να καθαρίζονται τακτικά, ώστε να μην προσκολλούνται βρομιές στο δοχείο ή στα φίλτρα. Εάν η συσκευή δεν καθαριστεί μετά το πέρας της λειτουργίας, τα σωματίδια βρομιάς μπορούν να φράξουν τα φίλτρα τριχών και τις σχισμές. Επιπλέον, από τη συσσώρευση ρύπων και βακτηρίων μπορεί να δημιουργηθεί δυσοσμία στη συσκευή.

Μετά το τέλος της εργασίας, βάλτε τη συσκευή στη βάση καθαρισμού και ξεκινήστε τη διαδικασία πλυσίματος. Καθαρίζετε την κεφαλή δαπέδου στη βάση στάθμευσης και καθαρισμού μόνο με την αυτόματη διαδικασία πλυσίματος και όχι με ξεχωριστή προσθήκη νερού στη βάση. Βεβαιωθείτε ότι το δοχείο βρόμικου νερού είναι τοποθετημένο.

Μην κρατάτε το κάτω μέρος της κεφαλής δαπέδου κάτω από το νερό.

1. Πατήστε τον διακόπτη ON/OFF.
Η συσκευή απενεργοποιείται.
2. Στερεώστε την κεφαλή δαπέδου με το πόδι και πιέστε τη λαβή προς τα εμπρός.
Η συσκευή στέκεται μόνη της.
Εικόνα Μ
3. Λύσιμο του δοχείου βρόμικου νερού: Σταθείτε με το πόδι σας στη γλώσσα του δοχείου βρόμικου νερού και πιέστε τη χειρολαβή προς τα εμπρός.
Εικόνα Ν
4. Αδειάστε το δοχείο βρόμικου νερού και επανατοποθετήστε το μέχρι να ασφαλίσει (βλ. κεφάλαιο *Εκκένωση δοχείου βρόμικου νερού και προσθήκη υγρού καθαρισμού*).
5. Τοποθετήστε τη συσκευή στη βάση στάθμευσης και καθαρισμού με άδειο το δοχείο βρόμικου νερού.
6. Γεμίστε το δοχείο καθαρού νερού με 100 ml καθαρού νερού χωρίς προϊόντα καθαρισμού ή φροντίδας μέχρι το σημάδι στην ετικέτα (βλ. κεφάλαιο *Πλήρωση δοχείου καθαρού νερού*).

Εικόνα Ρ

Υπόδειξη

Κατά τη διαδικασία ξεπλύματος δεν είναι απαραίτητο να προσθέσετε απορρυπανικά.

7. Κρατήστε πατημένο ταυτόχρονα για 3 δευτερόλεπτα τον διακόπτη ON/OFF καθώς και το κουμπί ρύθμισης της βαθμίδας καθαρισμού.
Εικόνα Q
8. Οι ενδείξεις οθόνης ανάβουν επανειλημμένα από πάνω προς τα κάτω.
Η διαδικασία πλυσίματος ξεκινά και διαρκεί περίπου 90 δευτερόλεπτα.

Εικόνα R

Υπόδειξη

Στην αρχή της διαδικασίας πλυσίματος, τρέχει το νερό για περίπου 45 δευτερόλεπτα από το δοχείο καθαρού νερού στους κυλίνδρους. Κατά τη διάρκεια αυτής της διαδικασίας η συσκευή δεν ακούγεται. Μόνο στο τέλος της διαδικασίας πλυσίματος, οι κύλινδροι αρχίζουν να περιστρέφονται για περίπου 30 δευτερόλεπτα.

9. Όταν η διαδικασία πλυσίματος ολοκληρωθεί, η ένδειξη οθόνης "MIN MAX" (κόκκινη) αναβοσβήνει για 10 δευτερόλεπτα.

Εικόνα Κ

10. Λύσιμο του δοχείου βρόμικου νερού: Σταθείτε με το πόδι σας στη γλώσσα του δοχείου βρόμικου νερού και πιέστε τη χειρολαβή προς τα εμπρός.

Εικόνα Ν

11. Αδειάστε και καθαρίστε το δοχείο βρόμικου νερού (βλ. κεφάλαιο *Καθαρισμός δοχείου βρόμικου νερού*).
 12. Πατήστε τα κουμπιά απασφάλισης για τα φίλτρα τριχών.
Τα φίλτρα τριχών λύνονται.
 13. Αφαιρέστε και καθαρίστε τα φίλτρα τριχών (βλ. κεφάλαιο *Καθαρισμός φίλτρων τριχών*).
- Εικόνα Σ**
14. Αφαιρέστε και καθαρίστε τους κυλίνδρους (βλ. κεφάλαιο *Καθαρισμός κυλίνδρων*).
- Εικόνα Τ**
15. Εάν υπάρχουν ακόμα νερό στο δοχείο καθαρού νερού, βγάλτε και αδειάστε αυτό το δοχείο.

Καθαρισμός δοχείου βρόμικου νερού

ΠΡΟΣΟΧΗ

Προσκολλημένη βρομιά

Η προσκολλημένη βρομιά μπορεί να καταστρέψει μόνιμα τη συσκευή.

Καθαρίζετε τακτικά το δοχείο βρόμικου νερού.

Για πληροφορίες σχετικά με την ένδειξη της δοχείου βρόμικου νερού και τη διαδικασία αφαίρεσης του δοχείου βρόμικου νερού, βλ. κεφάλαιο *Εκκένωση δοχείου βρόμικου νερού και προσθήκη υγρού καθαρισμού*.

1. Αφαιρέστε το καπάκι του δοχείου βρόμικου νερού.
2. Καθαρίστε το δοχείο και το καπάκι με καθαρό νερό.

Εικόνα U

3. Εναλλακτικά, μπορείτε να καθαρίσετε το δοχείο βρόμικου νερού στο πλυντήριο πιάτων.

Υπόδειξη

Το λάστιχο στο καπάκι του δοχείου βρόμικου νερού μπορεί να γίνει κολλώδες από το πλύσιμο στο πλυντήριο πιάτων. Δεν επηρεάζεται όμως η στεγανότητα.

Καθαρισμός κυλίνδρων

ΠΡΟΣΟΧΗ

Κατάλοιπα απορρυπαντικών στους κυλίνδρους

Δημιουργία αφρού

Μετά από κάθε χρήση πλένετε τους κυλίνδρους με τρεχούμενο νερό ή καθαρίστε τους στο πλυντήριο.

ΠΡΟΣΟΧΗ

Βλάβη από τον καθαρισμό των κυλίνδρων με μαλακτικό ή λόγω χρήσης στεγνωτηρίου

Βλάβη στις μικροίνες

Κατά τον καθαρισμό στο πλυντήριο μην χρησιμοποιείτε μαλακτικό ρούχων.

Μην τοποθετείτε τους κυλίνδρους στο στεγνωτήριο.

ΠΡΟΣΟΧΗ

Υλικές ζημιές λόγω χαλαρών κυλίνδρων

Το πλυντήριο μπορεί να υποστεί ζημιά.

Τοποθετήστε τους κυλίνδρους σε δίχτυ για άπλυτα και βάλτε στο πλυντήριο επιπλέον ρούχα.

1. Πατήστε τον διακόπτη ON/OFF.
Η συσκευή απενεργοποιείται.
2. Στερεώστε την κεφαλή δαπέδου με το πόδι και πιέστε τη λαβή προς τα εμπρός.
Η συσκευή στέκεται μόνη της.
Εικόνα Μ
3. Βάλτε τη συσκευή στη βάση στάθμευσης και καθαρισμού.
Εικόνα Υ

ΠΡΟΣΟΧΗ

Χρήση ακατάλληλων προϊόντων καθαρισμού και φροντίδας

Από τη χρήση ακατάλληλων προϊόντων καθαρισμού και φροντίδας μπορεί να προκληθεί ζημιά στη συσκευή και να πάψει να ισχύει η εγγύηση.

Χρησιμοποιείτε μόνο προϊόντα καθαρισμού της KÄRCHER.

Τηρείτε τη σωστή δοσολογία.

ΥΠΟΔΕΙΞΗ

Ανάλογα με τις ανάγκες για τον καθαρισμό δαπέδων χρησιμοποιήστε προϊόντα καθαρισμού ή φροντίδας της KÄRCHER.

- Κατά τη δοσολογία των προϊόντων καθαρισμού και φροντίδας, τηρείτε τις οδηγίες του κατασκευαστή.
- Για να αποφύγετε τη δημιουργία αφρού γεμίστε πρώτα το δοχείο καθαρού νερού με νερό και στη συνέχεια με προϊόντα καθαρισμού ή φροντίδας.
- Για να αποφύγετε την υπερχειλίση, αφήστε χώρο για τα προϊόντα καθαρισμού ή φροντίδας όταν γεμίζετε με νερό. Για τον σκοπό αυτό, προσέξτε το σημάδι Max στο δοχείο καθαρού νερού.

Αντιμετώπιση βλαβών

Οι βλάβες οφείλονται συχνά σε ασημένιες αιτίες, τις οποίες μπορείτε να αντιμετωπίσετε μόνοι σας με τη βοήθεια του παρακάτω πίνακα. Σε περίπτωση αμφιβολίας ή σε περίπτωση βλάβης που δεν αναγράφεται εδώ μπορείτε να απευθύνεστε σε εξουσιοδοτημένο κατάστημα.

Η συσκευή δεν λειτουργεί

Οι μπαταρίες δεν κάνονται σωστά στη συσκευή.

- Πιέστε τις μπαταρίες μέσα στην αντίστοιχη υποδοχή της συσκευής, μέχρι να ασφαλισούν.

Η φόρτιση των μπαταριών είναι πολύ χαμηλή.

- Φορτίστε τις μπαταρίες, βλ. κεφάλαιο **Φόρτιση μπαταριών**.

Οι μπαταρίες ή ο φορτιστής είναι χαλασμένες.

- Αντικαταστήστε τις μπαταρίες ή τον φορτιστή, βλ. κεφάλαιο **Προβλεπόμενη χρήση**.

Κατά την ενεργοποίηση της συσκευής αναβοσβήνει η LED σφάλματος (ένδειξη «Battery») και η συσκευή δεν τίθεται σε λειτουργία

Οι μπαταρίες είναι άδειες.

- Φορτίστε τις μπαταρίες, βλ. κεφάλαιο **Φόρτιση μπαταριών**.

Η LED σφάλματος (ένδειξη "Μπαταρία") αναβοσβήνει κατά τη λειτουργία

Η συσκευή υπερθερμαίνεται κατά τη λειτουργία (π.χ. σε υψηλές θερμοκρασίες περιβάλλοντος).

- Διακόψτε τη λειτουργία και αφήστε τη συσκευή να κρυώσει.
 - Εάν η συσκευή απενεργοποιηθεί, αφήστε τη να κρυώσει.
- Η συσκευή μπορεί να ενεργοποιηθεί ξανά μόνο όταν έχει κρυώσει κατάλληλα.

Η ένδειξη οθόνης ανάβει επανειλημμένα από πάνω προς τα κάτω

Η συσκευή βρίσκεται στη διαδικασία πλυσίματος 90 δευτερολέπτων για τον καθαρισμό της κεφαλής δαπέδου

- Περιμένετε περίπου 90 δευτερόλεπτα. Μετά από αυτό, η διαδικασία πλυσίματος ολοκληρώνεται και η ένδειξη δεν ανάβει πλέον (βλ. κεφάλαιο **Καθαρισμός κεφαλής δαπέδου με πλύσιμο**).

Η συσκευή δεν αναρροφά ρύπους

4. Ξεβιδώστε τους κυλίνδρους καθαρισμού από την εσοχή.

Εικόνα T

5. Καθαρίστε τους κυλίνδρους κάτω από τρεχούμενο νερό ή στο πλυντήριο σε μέγιστη θερμοκρασία 60 °C χωρίς απορρυπαντικό.

Εικόνα V

6. Καθαρίστε το μηχανισμό κίνησης των κυλίνδρων με ένα υγρό πανί.

7. Για να στεγνώσουν, τοποθετήστε τους υγρούς κυλίνδρους πάνω στις προεξοχές της βάσης στάθμευσης και καθαρισμού.

Εικόνα AB

8. Φυλάσσετε τη συσκευή σε στεγνούς χώρους.

Εικόνα AD

Καθαρισμός φίλτρων τριχών

ΠΡΟΣΟΧΗ

Προσκολλημένη βρομιά

Η προσκολλημένη βρομιά μπορεί να καταστρέψει μόνιμα τη συσκευή.

Συνιστάται να καθαρίζετε πλήρως τη συσκευή μετά από κάθε χρήση.

ΠΡΟΣΟΧΗ

Προσκολλημένη βρομιά

Η προσκολλημένη βρομιά μπορεί να καταστρέψει μόνιμα τη συσκευή.

Καθαρίζετε τακτικά και τα δύο φίλτρα τριχών με τη βούρτσα καθαρισμού.

ΠΡΟΣΟΧΗ

Ζημιά από τον καθαρισμό των φίλτρων τριχών στο πλυντήριο πιάτων

Κατά το πλύσιμο στο πλυντήριο πιάτων μπορεί η άκρη απόδωσης να στραβώσει και συνεπώς να μην πιέζεται πλέον σωστά πάνω στους κυλίνδρους. Αυτό επηρεάζει αρνητικά το αποτέλεσμα καθαρισμού.

Μην καθαρίζετε τα φίλτρα τριχών στο πλυντήριο πιάτων, αλλά με τρεχούμενο νερό.

1. Πατήστε τον διακόπτη ON/OFF.

Η συσκευή απενεργοποιείται.

2. Στερεώστε την κεφαλή δαπέδου με το πόδι και πιέστε τη λαβή προς τα εμπρός.

Η συσκευή στέκεται μόνη της.

Εικόνα M

3. Βάλτε τη συσκευή στη βάση στάθμευσης και καθαρισμού.

Εικόνα Y

4. Πατήστε τα κουμπιά απασφάλισης για τα φίλτρα τριχών.

Εικόνα S

Τα φίλτρα τριχών λύνονται και μπορούν να αφαιρεθούν.

5. Καθαρίζετε τακτικά και τα δύο φίλτρα τριχών με τρεχούμενο νερό.

6. Με τη βούρτσα καθαρισμού αφαιρέστε την προσκολλημένη βρομιά π.χ. στη χτένα φίλτρων.

Εικόνα X

Εικόνα W

7. Τοποθετήστε τα φίλτρα τριχών στην κεφαλή δαπέδου έτσι ώστε να κουμπώσουν. Και τα δύο φίλτρα πρέπει να είναι σταθερά συνδεδεμένα στη συσκευή.

Εικόνα AC

Στο δοχείο καθαρού νερού δεν υπάρχει νερό. Ανάβει η ένδειξη "MIN MAX" (κόκκινη).

- Προσθέστε νερό στο δοχείο καθαρού νερού, βλ. κεφάλαιο *Εκκένωση δοχείου βρόμικου νερού και προσθήκη υγρού καθαρισμού.*

Το δοχείο καθαρού νερού δεν κάθεται σωστά στη συσκευή.

- Τοποθετήστε το δοχείο καθαρού νερού έτσι ώστε να κάθεται σταθερά στη συσκευή.

Το δοχείο βρόμικου νερού λείπει ή δεν κάθεται σωστά στη συσκευή.

- Τοποθετήστε το δοχείο βρόμικου νερού στη συσκευή έτσι ώστε να κουμπώσει στη θέση του.

Τα φίλτρα τριχών λείπουν ή δεν κάθονται σωστά στη συσκευή.

- Τοποθετήστε σωστά τα φίλτρα τριχών στη συσκευή. Οι κύλινδροι λείπουν ή δεν κάθονται σωστά στη συσκευή.

- Τοποθετήστε τους κυλίνδρους ή γυρίστε τους κυλίνδρους μέχρι τέρμα πάνω στο στήριγμα κυλίνδρων.

Οι κύλινδροι είναι βρόμικοι ή φθαρμένοι.

- Καθαρίστε τους κυλίνδρους (βλ. κεφάλαιο *Καθαρισμός κυλίνδρων*) ή αντικαταστήστε τους.

Οι κύλινδροι είναι πολύ στεγνοί

Οι κύλινδροι δεν είναι επαρκώς υγροί.

- Υγράνετε τους κυλίνδρους, βλ. κεφάλαιο *Έναρξη εργασίας.*

- Υγράνετε τους κυλίνδρους κάτω από τη βρύση, στύψτε τους και τοποθετήστε τους στη συσκευή.

Οι κύλινδροι στρέφονται έξω από το στήριγμα τους και η περιστροφή των κυλίνδρων δεν ξεκινάει

Μετά το πάτημα του διακόπτη ON/OFF, ξεκινήσατε αμέσως την κίνηση σκουπίσματος προς τα εμπρός ή προς τα πίσω.

- Μόλις πατήσετε τον διακόπτη ON/OFF, περιμένετε μέχρι να περιστραφούν οι κύλινδροι και μόνο τότε ξεκινήστε την κίνηση σκουπίσματος προς τα εμπρός ή προς τα πίσω.

Κακό αποτέλεσμα καθαρισμού

Οι κύλινδροι δεν πλύθηκαν πριν από την πρώτη χρήση.

- Οι κύλινδροι πλένονται στο πλυντήριο στους 60 °C. Για υποδείξεις, βλ. κεφάλαιο *Γενικές πληροφορίες σχετικά με τον χειρισμό.*

Οι κύλινδροι είναι βρόμικοι.

- Καθαρίστε τους κυλίνδρους, βλ. κεφάλαιο *Καθαρισμός κυλίνδρων.*

Οι κύλινδροι δεν είναι επαρκώς υγροί.

- Υγράνετε τους κυλίνδρους, βλ. κεφάλαιο *Έναρξη εργασίας.*

Χρησιμοποιήθηκε λάθος μέσο καθαρισμού ή λανθασμένη δόση.

- Χρησιμοποιείτε μόνο καθαριστικά KÄRCHER και προσέχετε τη σωστή δοσολογία.

Στο δάπεδο υπάρχουν κατάλοιπα άλλων καθαριστικών.

- Καθαρίστε σχολαστικά τους κυλίνδρους με νερό από τα κατάλοιπα καθαριστικού.

- Καθαρίστε το δάπεδο με τη συσκευή με καθαρούς κυλίνδρους πολλές φορές χωρίς να χρησιμοποιήσετε καθαριστικό.

Τα υπολείμματα καθαριστικών στο πάτωμα αφαιρούνται.

Η συγκράτηση νερού δεν είναι η καλύτερη δυνατή

Τα φίλτρα τριχών δεν κάθονται σωστά στη συσκευή.

- Τοποθετήστε σωστά τα φίλτρα τριχών στη συσκευή.

Οι κύλινδροι είναι φθαρμένοι.

- Αντικαταστήστε τους κυλίνδρους.

Η συσκευή χάνει βρόμικο νερό

Το δοχείο βρόμικου νερού είναι γεμάτο.

- Αδειάζετε αμέσως το δοχείο βρόμικου νερού, βλ. κεφάλαιο *Εκκένωση δοχείου βρόμικου νερού και προσθήκη υγρού καθαρισμού.*

Το δοχείο βρόμικου νερού δεν κάθεται σωστά στη συσκευή.

- Τοποθετήστε το δοχείο βρόμικου νερού στη συσκευή έτσι ώστε να κουμπώσει στη θέση του. Το δοχείο βρόμικου νερού πρέπει να εφαρμόζει σταθερά στη συσκευή.

Τα φίλτρα τριχών δεν κάθονται σωστά στη συσκευή.

- Τοποθετήστε σωστά τα φίλτρα τριχών στη συσκευή. Το δοχείο βρόμικου νερού έχει ζημιές.

- Επικοινωνήστε με εξουσιοδοτημένο κατάστημα.

Κατά τη χρήση η συσκευή μαγκώνει σε αρμούς

Οι ρόζοι στην κάτω πλευρά του δοχείου βρόμικου νερού είναι χαλασμένοι ή φθαρμένοι.

- Επικοινωνήστε με εξουσιοδοτημένο κατάστημα.

Τεχνικά στοιχεία

FC 4-4

Ηλεκτρική σύνδεση

Τάση	V	7,2 - 7,4
Τύπος προστασίας		IPX4
Κατηγορία προστασίας συσκευής		III
Ονομαστική ισχύς συσκευής	W	30
Ονομαστική τάση μπαταρίας	V	2x 3,6 - 3,7

Μέγιστη διάρκεια λειτουργίας με πλήρως φορτισμένες μπαταρίες (2x 2,5 Ah)

Ποσότητα πλήρωσης

Όγκος δεξαμενής καθαρού νερού	ml	400
Όγκος δεξαμενής ακάθαρτου νερού	ml	200

Διαστάσεις και βάρη

Βάρος (χωρίς εξαρτήματα και υγρά απορρυπαντικά)	kg	3,5
Μήκος	mm	240
Πλάτος	mm	310
Ύψος	mm	1170

Με την επιφύλαξη τεχνικών αλλαγών.

Содержание

Использование по назначению.....	169
Защита окружающей среды.....	169
Принадлежности и запасные части.....	169
Комплект поставки.....	169
Гарантия.....	169
Указания по технике безопасности.....	169
Символы на устройстве.....	170
Описание устройства.....	171
Монтаж.....	171
Ввод в эксплуатацию.....	171
Эксплуатация.....	171
Уход и техническое обслуживание.....	173
Помощь при неисправностях.....	175
Технические характеристики.....	176

Использование по назначению

Использовать устройство только с аккумуляторными блоками и зарядными устройствами системы KÄRCHER Battery Power 4 B.

BP 4V

Подходящие аккумуляторные блоки отмечены символом BP 4 B.

 BP 4V

Заряжать аккумуляторный блок только с помощью допущенных зарядных устройств.

Поломоечная машина предназначена исключительно для очистки твердых напольных покрытий в домашнем хозяйстве и исключительно для применения на твердых, водостойких напольных покрытиях. Не чистить чувствительные к воде покрытия как, например, необработанные пробковые полы, поскольку может проникнуть влага и повредить пол. Устройство подходит для очистки ПВХ, линолеума, плитки, каменных поверхностей, восшеного и обработанного маслом паркета, ламината, а также всех не чувствительных к воде напольных покрытий.

Защита окружающей среды

 Упаковочные материалы поддаются вторичной переработке. Упаковку необходимо утилизировать без ущерба для окружающей среды.

 Электрические и электронные устройства часто содержат ценные материалы, пригодные для вторичной переработки, и зачастую такие компоненты, как батареи, аккумуляторы или масло, которые при неправильном обращении или ненадлежащей утилизации представляют потенциальную опасность для здоровья и окружающей среды. Тем не менее, данные компоненты необходимы для правильной работы устройства. Устройства, обозначенные этим символом, запрещено утилизировать вместе с бытовыми отходами.

Указания по компонентам (REACH)

Для получения актуальной информации о компонентах см. www.kaercher.de/REACH

Принадлежности и запасные части

Использовать только оригинальные принадлежности и запасные части. Только они

гарантируют безопасную и бесперебойную работу устройства.

Для получения информации о принадлежностях и запчастях см. www.kaercher.com.

Комплект поставки

Комплектация устройства указана на упаковке. При распаковке устройства проверить комплектацию. При обнаружении недостающих принадлежностей или повреждений, полученных во время транспортировки, следует уведомить торговую организацию, продавшую устройство.

Гарантия

В каждой стране действуют соответствующие условия гарантии, установленные нашей дочерней сбытовой компанией. Возможные неисправности устройства в течение гарантийного срока мы устраняем бесплатно, если причина заключается в дефектах материалов или производственном браке. В случае возникновения претензий в течение гарантийного срока просьба обращаться с чеком о покупке в торговую организацию, продавшую изделие, или в ближайшую уполномоченную службу сервисного обслуживания. (Адрес указан на обороте)

Дата выпуска отображается на заводской табличке в закодированном виде. При этом отдельные цифры имеют следующее значение::

Пример: 30190

- 3 год выпуска
- 0 столетие выпуска
- 1 десятилетие выпуска
- 9 вторая цифра месяца выпуска
- 0 первая цифра месяца выпуска

Таким образом, в данном примере код 30190 означает дату выпуска 09 / (2)013.

Указания по технике безопасности

Перед первым использованием устройства следует ознакомиться с настоящими указаниями по технике безопасности, настоящей оригинальной инструкцией по эксплуатации, указаниями по технике безопасности, которые прилагаются к аккумуляторному блоку, а также с оригинальной инструкцией по эксплуатации аккумуляторного блока и стандартного зарядного устройства. Действовать в соответствии с ними. Следует сохранить документацию для дальнейшего пользования или для следующего владельца. Наряду с указаниями, содержащимися в инструкции по эксплуатации, соблюдать также общие законодательные положения по технике безопасности и предотвращению несчастных случаев.

Степень опасности

ОПАСНОСТЬ

- Указание относительно непосредственно грозящей опасности, которая приводит к тяжелым травмам или к смерти.

⚠ ПРЕДУПРЕЖДЕНИЕ

- Указание относительно возможной потенциально опасной ситуации, которая может привести к тяжелым травмам или к смерти.

⚠ ОСТОРОЖНО

- Указание на потенциально опасную ситуацию, которая может привести к получению легких травм.

ВНИМАНИЕ

- Указание относительно возможной потенциально опасной ситуации, которая может повлечь за собой материальный ущерб.

Электрические компоненты

⚠ ОПАСНОСТЬ • Не погружать устройство в воду. • Запрещено прикасаться к контактам или проводам. • Не подвергать устройство с аккумуляторным блоком воздействию прямых солнечных лучей, тепла или огня.

⚠ ПРЕДУПРЕЖДЕНИЕ • Выключать устройство перед всеми работами по уходу и техобслуживанию. • Устройство имеет электрические компоненты, поэтому его нельзя мыть под проточной водой.

⚠ ОСТОРОЖНО • Работы по ремонту поручать только авторизованной сервисной службе. • Перед каждым использованием проверять устройство и принадлежностям на исправность и безопасность эксплуатации. Не использовать устройство, если оно повреждено.

ВНИМАНИЕ • Не вставлять предметы в крепление аккумулятора, кроме аккумуляторных блоков системы KÄRCHER Battery Power 4 В.

Безопасная работа

⚠ ОПАСНОСТЬ • Опасность удушья. Упаковочную пленку хранить в недоступном для детей месте.

⚠ ПРЕДУПРЕЖДЕНИЕ • Использовать устройство только по назначению. Учитывать местные особенности и при работе с устройством следить за третьими лицами, находящимися поблизости, особенно детьми. • В опасных зонах (например, на завравках) соблюдать соответствующие правила техники безопасности. Запрещено эксплуатировать устройство во взрывоопасных помещениях.

• Детям и лицам, не ознакомленным с настоящим руководством, запрещается эксплуатировать данное устройство. Местные правила могут ограничивать возраст оператора. • Устройство не предназначено для использования детьми или лицами с ограниченными физическими, сенсорными или умственными способностями или лицами, не ознакомленными с этими инструкциями. • Лица с ограниченными физическими, сенсорными или умственными способностями, а также лица, не обладающие необходимым опытом и знаниями, могут использовать устройство только в том случае, если они находятся под надлежащим присмотром или прошли инструктаж компетентного лица относительно безопасного использования

оборудования и осознают возможные риски. • Не разрешать детям играть с устройством. • Следить за тем, чтобы дети не играли с устройством. • Когда устройство остывает, его следует хранить в недоступном для детей месте. • Детям разрешено проводить очистку и обслуживание устройства только под присмотром. • Держать части тела (например, пальцы, волосы) подальше от вращающихся цилиндрических щеток. • Опасность травмирования острыми предметами (например, осколками). Защищать руки во время очистки вибрационной головки.

⚠ ОСТОРОЖНО • Не использовать прибор, если он ранее падал и имеет признаки повреждения или негерметичности.

• Эксплуатировать и хранить устройство только в соответствии с описанием и рисунком. • Опасность несчастных случаев и повреждений вследствие опрокидывания устройства. Перед проведением любых работ с устройством или на нем необходимо принять устойчивое положение. • Запрещается оставлять работающее устройство без присмотра.

ВНИМАНИЕ • Повреждение устройства.

Запрещено заливать в бак для воды растворители, жидкости, содержащие растворители, или неразбавленные кислоты (например, моющие средства, бензин, разбавители красок и ацетон). • Включать устройство только в том случае, если установлены баки для чистой и грязной воды. • Не собирать устройством острые или крупные предметы, такие как осколки, гравий или детали игрушек. • Не заливать в бак для чистой воды уксусную кислоту, средство для удаления известкового налета, эфирные масла или подобные вещества. Также следить за тем, чтобы эти вещества не попали в устройство. • Использовать устройство только на твердых полах с водонепроницаемым покрытием, например лакированном паркете, эмалированной плитке или линолеуме. • Не использовать устройство для очистки ковров и ковровых покрытий. • Не перемещать устройство по напольной решетке систем конвекторного отопления. Устройство не может поглощать вытекающую воду при его перемещении по решетке. • Во время длительных перерывов и после использования следует выключать устройство с помощью главного выключателя/приборного выключателя. • Не разрешается эксплуатация устройства при температуре ниже 0 °С. • Обеспечить защиту устройства от дождя. Не хранить устройство под открытым небом.

Символы на устройстве



⚠ ОПАСНОСТЬ

Опасность поражения током
В устройстве имеются электрические компоненты.
Не мыть устройство под проточной водой. Не погружать устройство в воду.

Описание устройства

В данной инструкции по эксплуатации приведено описание устройства с максимальной комплектацией. Комплектация отличается в зависимости от модели (см. упаковку).

Рисунки см. на страницах с рисунками.

Рисунок А

- ① Переключатель ВКЛ./ВЫКЛ.
- ② Кнопка для настройки уровня очистки
Переключение между уровнями очистки 1 и 2
- ③ Индикатор «Уровень очистки 2» на дисплее
Увеличение числа оборотов цилиндрических щеток и количества воды
- ④ Индикатор «Уровень очистки 1» на дисплее
Нормальное число оборотов цилиндрических щеток и количества воды
- ⑤ Индикатор «MIN MAX» (красный) на дисплее
Бак для чистой воды пуст
Бак для грязной воды заполнен
- ⑥ Индикатор «Аккумулятор» (зеленый) на дисплее
Индикатор продолжительности работы аккумулятора
- ⑦ Защита от проскальзывания рукоятки
- ⑧ Рукоятка
- ⑨ Бак для чистой воды
- ⑩ Аккумуляторные блоки (KÄRCHER Battery Power 4 В)
- ⑪ Быстрозарядное устройство Duo (KÄRCHER Battery Power 4 В)
- ⑫ Крепление аккумулятора
- ⑬ Съёмные фильтры для улавливания волос
- ⑭ Щеточная головка
- ⑮ Кнопка разблокировки фильтра для улавливания волос
- ⑯ Кнопка разблокировки рукоятки
- ⑰ Язычок бака для грязной воды
- ⑱ Бак для грязной воды
- ⑲ Универсальные цилиндрические щетки
- ⑳ * Цилиндрические щетки для каменных полов
- ㉑ Чистящая щетка
- ㉒ Моющее средство RM 536 (30 мл)
- ㉓ * Моющее средство RM 536 (500 мл)
- ㉔ * Моющее средство RM 537 (30 мл)
- ㉕ Станция парковки и очистки
- ㉖ Возвышения для хранения цилиндрических щеток

* опция

Монтаж

Установка рукоятки

1. Удерживать базовое устройство.

2. Вставить рукоятку до упора в базовое устройство до щелчка. Рукоятка должна быть надежно зафиксирована в устройстве.

Рисунок В

Ввод в эксплуатацию

Зарядка аккумуляторных блоков

1. Зарядить аккумуляторные блоки (см. инструкции по эксплуатации и инструкции по технике безопасности для аккумуляторного блока и зарядного устройства).

Рисунок С

Установка аккумуляторных блоков

1. Вставить аккумуляторные блоки в крепление на устройстве до щелчка.

Рисунок D

Установка бака для грязной воды

1. Поставить бак для грязной воды на пол.
2. Установить устройство на бак для грязной воды и нажать вниз так, чтобы бак для грязной воды защелкнулся с характерным щелчком.

Рисунок E

Бак для грязной воды должен быть надежно зафиксирован в устройстве.

Установка цилиндрических щеток

1. Навинтить цилиндрические щетки на держатели до упора.

Рисунок F

2. Обратит внимание на цветовое назначение внутренней стороны щетки и держателя на устройстве (например, синий к синему).
3. После установки перепроверить, что цилиндрические щетки надежно закреплены.

Заполнение бака для чистой воды

1. Взять бак для чистой воды сбоку за утопленные ручки и извлечь его из устройства.
 2. Открыть замок бака и повернуть в сторону.
- Рисунок G**
3. Заполнить бак для чистой воды холодной или теплой чистой водой.
 4. При необходимости в бак для чистой воды залить моющее средство или средство для ухода KÄRCHER.

ВНИМАНИЕ

Передозировка или недостаточная дозировка моющего средства или средства для ухода
Может привести к неудовлетворительным результатам очистки.

Соблюдать рекомендацию по дозированию моющего средства или средства для ухода.

5. Закрыть крышку бака.
6. Вставить бак для чистой воды в устройство.

Рисунок H

Бак для чистой воды должен быть надежно зафиксирован в устройстве.

Эксплуатация

Общие указания по обслуживанию

ВНИМАНИЕ

Влажность

По повреждению имущества при использовании на чувствительных полах

Перед использованием устройства проверить пол на водонепроницаемость в незаметном месте. Не чистить чувствительные к воде покрытия как, например, необработанные пробковые полы, поскольку может проникнуть влага и повредить пол.

ВНИМАНИЕ

Ущерб имуществу

Поверхдение устройства острыми, крупными, громоздкими предметами.

Нельзя хранить и использовать устройство на затвердевшей грубой грязи и предметах, так как части могут застрять под баком для грязной воды и вызвать царапины на полу и баке.

Перед началом работы и хранением устройства удалить такие предметы, как осколки, галька, винты или детали игрушек с пола.

Рисунок АF

Примечание

- Для предотвращения появления полосатого узора, перед применением на чувствительных поверхностях, например, из дерева или керамогранита, необходимо проверить устройство в малозаметном месте.
- Не фиксировать в одном положении, постоянно передвигать во время чистки.
- Следовать инструкциям производителя напольного покрытия.

Примечание

Работать задним ходом по направлению к двери, чтобы не оставалось следов на только что вымытом полу.

Рисунок AG

- Очистка пола осуществляется путем перемещения устройства вперед-назад со скоростью пылесоса.

Примечание

Для достижения оптимального результата постирать цилиндрические щетки в стиральной машине при 60 °C перед первым использованием.

ВНИМАНИЕ

Материальный ущерб из-за незакрепленных цилиндрических щеток

Стиральная машина может быть повреждена. Поместить щетки в сетку для стирки белья и загрузить в стиральную машину дополнительное белье.

ВНИМАНИЕ

Повреждения при очистке цилиндрических щеток с использованием кондиционера для белья или вследствие использования сушилки

Повреждение микроволокон

Не использовать кондиционер для белья при очистке в стиральной машине.

Не класть цилиндрические щетки в сушилку.

Начало работы

ВНИМАНИЕ

Неконтролируемое перемещение

Повреждение устройства и имущества

При включении устройства щетки начинают вращаться.

Прочно держаться за рукоятку, чтобы устройство не двигалось само по себе.

△ ОСТОРОЖНО

Опасность травмирования

При включении устройства щетки начинают вращаться. Неконтролируемое движение может привести к травмам.

Прочно держаться за рукоятку, чтобы устройство не двигалось само по себе.

ВНИМАНИЕ

Бак для чистой или грязной воды не установлен

Ущерб имуществу

Перед началом уборки убедиться, что бак для чистой воды заполнен водой, а бак для грязной воды установлен в устройство.

1. Нажать выключатель ВКП./ВЫКП.

Рисунок I

Устройство включается.

Загорится индикатор уровня очистки 1 для нормального числа оборотов цилиндрических щеток и количества воды.

2. Подождать, пока цилиндрические щетки не начнут вращаться.

3. Переключиться на уровень очистки 2, используя кнопку для настройки уровня очистки.

Рисунок J

Число оборотов цилиндрических щеток и количество воды увеличиваются.

На дисплее загорается индикатор уровня очистки 2.

4. Перемещать устройство вперед и назад, пока цилиндрические щетки не будут достаточно увлажнены.

Примечание

Настройка уровня очистки 1 или уровня очистки 2 зависит от очищаемой поверхности (например, деревянного или каменного пола).

При первом вводе в эксплуатацию устройство установлено на уровень очистки 1.

После прерывания работы или повторного ввода в эксплуатацию всегда активируется последняя настройка уровня очистки.

Продолжительность работы аккумулятора

На индикаторе «Аккумулятор» на дисплее отображается время работы аккумулятора:

- Светятся 3 светодиода — продолжительность работы аккумулятора от 70 % до 100 %
- Светятся 2 светодиода — продолжительность работы аккумулятора от 40 % до 70 %
- Светится 1 светодиод — продолжительность работы аккумулятора от 20 % до 40 %

Рисунок L

Начало и остановка движения роликов и оптические сигналы предупреждают о разряженном аккумуляторе.

- Примерно за 5 минут до разрядки аккумулятора мигает самый нижний светодиод, а цилиндрические щетки вращаются три раза в виде быстрого движения в режиме старт-стоп.
- После разрядки аккумулятора и выключения устройства все светодиоды мигают в течение 30 секунд.

Опорожнение бака для грязной воды и заполнение чистящей жидкости

1. Нажать выключатель ВКЛ./ВЫКЛ.
Устройство выключается.
2. Зафиксировать щеточную головку ногой и надавить рукоятку вперед.
Устройство остановится само по себе.

Рисунок М

3. Отсоединить бак для грязной воды: встать ногой на язычок бака для грязной воды и надавить рукоятку вперед.

Рисунок N

Бак для грязной воды отсоединится от устройства.

4. Для слива воды не переносить бак для грязной воды за верхние крышки, а переносить горизонтально, удерживая обеими руками.
5. Опорожнить бак для грязной воды через отверстия. Если грязь присохла, снять крышки бака для грязной воды и промыть бак для грязной воды чистой водой.

Рисунок O

6. Установить бак для грязной воды (см. главу *Установка бака для грязной воды*).
 - Если бак для чистой воды пустой, на дисплее загорается индикатор «MIN MAX» (красный).

Рисунок K

7. Заполнить бак для чистой воды (см. главу *Заполнение бака для чистой воды*).

ВНИМАНИЕ

Опасность из-за утечки воды

Опасность повреждения

Опорожнять бак для грязной воды каждый раз при опорожнении бака для чистой воды, и перед заполнением бака для чистой воды во избежание переполнения бака для грязной воды.

Приостановка работы

ВНИМАНИЕ

Влажные цилиндрические щетки

Повреждение чувствительных полов от воздействия влаги

При продолжительных перерывах в работе следует ставить устройство на станцию парковки и очистки, чтобы предотвратить повреждение чувствительных полов влажными цилиндрическими щетками.

1. Нажать выключатель ВКЛ./ВЫКЛ.
Устройство выключается.
2. Зафиксировать щеточную головку ногой и надавить рукоятку вперед.
Устройство остановится само по себе.

Рисунок M

3. Установить устройство на станцию парковки и очистки.

Окончание работы

1. Нажать выключатель ВКЛ./ВЫКЛ.
Устройство выключается.
2. Зафиксировать щеточную головку ногой и надавить рукоятку вперед.
Устройство остановится само по себе.

Рисунок M

3. Установить устройство на станцию парковки и очистки.

Рисунок Y

ВНИМАНИЕ

Присохшая грязь

Присохшая грязь может надолго повредить устройство.

Рекомендуется полностью очищать устройство после каждого использования.

4. Очистить устройство (см. главу *Очистка щеточной головки путем промывки*).

Хранение устройства

ВНИМАНИЕ

Жидкости / влажная грязь

Если во время хранения в устройстве еще находится жидкость / влажная грязь, это может привести к появлению неприятного запаха.

При хранении устройства полностью слить воду из баков для чистой и грязной воды.

С помощью щетки для очистки удалить волосы и частицы грязи из фильтра для волос на нижней кожухе щеточной головки.

Дать очищенным цилиндрическим щеткам высохнуть на воздухе, например, на возвышениях на станции парковки. Не класть влажные цилиндрические щетки в закрытые шкафы для высыхания.

1. Дать пустому баку для грязной воды высохнуть, прежде чем устанавливать его в устройство.
2. Установить устройство на станцию парковки и очистки.

Рисунок Z

3. Нажать кнопку разблокирования ручки.
4. Потянуть ручку вверх.
5. Повесить ручку на устройстве за петлю.

Рисунок AA

6. Для сушки положить мокрые цилиндрические щетки на возвышения станции парковки и очистки.

Рисунок AB

7. Извлечь аккумуляторные блоки (см. главу *Снятие аккумуляторных блоков*).
8. Зарядить аккумуляторные блоки, см. инструкции по эксплуатации и инструкции по технике безопасности для аккумуляторного блока и зарядного устройства.
9. Хранить устройство в сухих помещениях.

Рисунок AD

Снятие аккумуляторных блоков

Примечание

При длительных перерывах в работе следует извлекать аккумуляторные блоки из устройства и предохранять их от несанкционированного использования.

1. Нажать выключатель ВКЛ./ВЫКЛ.
Устройство выключается.
2. Нажать кнопки разблокировки аккумуляторных блоков и извлечь их из креплений.

Рисунок AE

Уход и техническое обслуживание

Общие указания

⚠ ПРЕДУПРЕЖДЕНИЕ

*Опасность при случайном запуске устройства
Опасность травмирования*

Перед проведением любых работ на устройстве следует извлечь аккумуляторные блоки.

Очистка щеточной головки путем промывки

ВНИМАНИЕ

Остатки грязи или моющего средства

Бак для грязной воды и фильтры для волос необходимо регулярно очищать, чтобы грязь не собиралась в баке или фильтрах для волос. Если устройство не очищать после завершения работы, частицы грязи могут засорить фильтры для волос и щели. Кроме того, скопление грязи и бактерий может стать причиной неприятного запаха в устройстве.

После завершения работы поместить устройство в станцию парковки и очистки и запустить процесс промывки.

Чистить щеточную головку на станции парковки и очистки только путем автоматического процесса промывки, а не заливая воду в станцию отдельно. Следить за тем, чтобы бак для грязной воды был установлен.

Не держать нижнюю часть щеточной головки под водой.

1. Нажать выключатель ВКЛ./ВЫКЛ. Устройство выключается.
2. Зафиксировать щеточную головку ногой и надавить рукоятку вперед. Устройство остановится само по себе.

Рисунок М

3. Отсоединить бак для грязной воды: встать ногой на язычок бака для грязной воды и надавить рукоятку вперед.

Рисунок N

4. Опорожнить бак для грязной воды и установить его на место до щелчка (см. главу *Опорожнение бака для грязной воды и заполнение чистящей жидкости*).

5. Поместить устройство в станцию парковки и очистки с пустым баком для грязной воды.
6. Заполнить бак для чистой воды 100 мл чистой воды без моющих средств и средств для ухода до отметки на наклейке (см. главу *Заполнение бака для чистой воды*).

Рисунок P

Примечание

Добавления моющих средств в процессе промывки не требуется.

7. Одновременно нажать и удерживать выключатель ВКЛ./ВЫКЛ. и кнопку для установки уровня очистки в течение 3 секунд.

Рисунок Q

8. Индикаторы на дисплее загораются несколько раз сверху вниз. Процесс промывки начинается и длится в общем примерно 90 секунд.

Рисунок R

Примечание

В начале процесса промывки вода поступает из бака для чистой воды на цилиндрические щетки в течение прибл. 45 секунд. В течение этого времени устройство не издает звуков. Только в конце процесса промывки цилиндрические щетки начинают вращаться в течение прибл. 30 секунд.

9. После завершения процесса промывки индикатор «MIN MAX» (красный) на дисплее мигает в течение 10 секунд.

Рисунок K

10. Отсоединить бак для грязной воды: встать ногой на язычок бака для грязной воды и надавить рукоятку вперед.

Рисунок N

11. Опорожнить и очистить бак для грязной воды (см. главу *Очистка бака для грязной воды*).
12. Нажать клавиши разблокирования фильтра для волос. Фильтры для волос отсоединяются.

13. Извлечь и очистить фильтры для волос (см. главу *Очистка фильтров для волос*).

Рисунок S

14. Извлечь и очистить цилиндрические щетки (см. главу *Очистка цилиндрических щеток*).

Рисунок T

15. Если в баке для чистой воды все еще есть вода, снять и опорожнить бак для чистой воды.

Очистка бака для грязной воды

ВНИМАНИЕ

Присохшая грязь

Присохшая грязь может надолго повредить устройство.

Регулярно очищать бак для грязной воды.

Информацию об индикаторе бака для грязной воды на дисплее и порядке действий при очистке бака для грязной воды см. в главе *Опорожнение бака для грязной воды и заполнение чистящей жидкости*.

1. Снять крышки бака для грязной воды.
2. Очистить бак для грязной воды и крышки чистой водой.

Рисунок U

3. Кроме того, бак для грязной воды можно помыть в посудомоечной машине.

Примечание

В результате мойки в посудомоечной машине резинки на крышках бака для грязной воды могут стать липкими, но герметичность нарушена не будет.

Очистка цилиндрических щеток

ВНИМАНИЕ

Остатки моющего средства в цилиндрических щетках

Пенообразование

Помыть цилиндрические щетки под проточной водой после каждого использования или постирать щетки в стиральной машине.

ВНИМАНИЕ

Повреждения при очистке цилиндрических щеток с использованием кондиционера для белья или вследствие использования сушилки

Повреждение микрофибры

Не использовать кондиционер для белья при очистке в стиральной машине.

Не класть цилиндрические щетки в сушилку.

ВНИМАНИЕ

Материальный ущерб из-за незакрепленных цилиндрических щеток

Стиральная машина может быть повреждена. Поместить щетки в сетку для стирки белья и загрузить в стиральную машину дополнительное белье.

1. Нажать выключатель ВКЛ./ВЫКЛ.
Устройство выключается.
2. Зафиксировать щеточную головку ногой и надавить рукоятку вперед.
Устройство остановится само по себе.
Рисунок М
3. Установить устройство на станцию парковки и очистки.
Рисунок Y
4. Выкрутить цилиндрические щетки на потайной ручке.
Рисунок Т
5. Промыть щетки под проточной водой или постирать в стиральной машине макс. при 60 °C без моющего средства.
Рисунок V
6. Очистить привод цилиндрических щеток влажной тканью.
7. Для сушки положить мокрые цилиндрические щетки на возвышения станции парковки и очистки.
Рисунок АВ
8. Хранить устройство в сухих помещениях.
Рисунок АД

Очистка фильтров для волос

ВНИМАНИЕ

Присохшая грязь

Присохшая грязь может надолго повредить устройство.

Рекомендуется полностью очищать устройство после каждого использования.

ВНИМАНИЕ

Присохшая грязь

Присохшая грязь может надолго повредить устройство.

Регулярно очищать оба фильтра для волос щеткой.

ВНИМАНИЕ

Поверждения вследствие очистки фильтров для волос в посудомоечной машине

В результате процесса промывки край скребка может деформироваться и больше не будет правильно прилегать к щеткам. Это ухудшает результат очистки.

Мыть фильтры для волос не в посудомоечной машине, а под проточной водой.

1. Нажать выключатель ВКЛ./ВЫКЛ.
Устройство выключается.
2. Зафиксировать щеточную головку ногой и надавить рукоятку вперед.
Устройство остановится само по себе.
Рисунок М
3. Установить устройство на станцию парковки и очистки.
Рисунок Y
4. Нажать клавиши разблокирования фильтра для волос.
Рисунок S
Фильтры для волос отсоединяются и могут быть сняты.
5. Промыть оба фильтра для волос под проточной водой.
6. Удалить застрявшую грязь, например, из гребня фильтра щеткой.
Рисунок X
Рисунок W

7. Вставить фильтры для волос в щеточную головку и защелкнуть их. Оба фильтра для волос должны быть надежно зафиксированы в устройстве.
Рисунок АС

Чистящее средство и средство для ухода

ВНИМАНИЕ

Использование неподходящих моющих средств и средств для ухода

Использование неподходящих моющих средств и средств для ухода может повредить устройство и привести к аннулированию гарантии.

Использовать только моющие средства KÄRCHER.

Обратить внимание на правильную дозировку.

Примечание

При необходимости для очистки полов использовать моющие средства или средства для ухода KÄRCHER.

- Соблюдать информацию производителя относительно дозировки моющего средства и средства для ухода.
- Чтобы избежать пенообразования, наполнить бак для чистой воды сначала водой, а затем моющим средством или средством для ухода.
- Во избежание переполнения оставлять место для моющего средства или средства для ухода при заполнении водой. Для этого обращать внимание на маркировку «Max» на баке для чистой воды.

Помощь при неисправностях

Зачастую неисправности имеют простые причины, поэтому с помощью следующего обзора их можно устранить самостоятельно. В случае сомнения или при возникновении не описанных здесь неисправностей следует обращаться в уполномоченную службу сервисного обслуживания.

Аппарат не работает

Неправильно установлены аккумуляторные блоки в устройстве.

- Вставить аккумуляторные блоки в крепление на устройстве до щелчка.

Слишком низкий уровень заряда аккумуляторных блоков.

- Зарядить аккумуляторные блоки, см. главу *Зарядка аккумуляторных блоков*.

Аккумуляторные блоки или зарядное устройство неисправны.

- Заменить аккумуляторные блоки или зарядное устройство, см. главу *Использование по назначению*.

Светодиодный индикатор неисправностей (индикатор «Аккумулятор» на дисплее) мигает при включении устройства, а устройство не запускается

Аккумуляторные блоки разряжены.

- Зарядить аккумуляторные блоки, см. главу *Зарядка аккумуляторных блоков*.

Светодиодный индикатор неисправностей (индикатор «Аккумулятор» на дисплее) мигает во время работы

Устройство перегревается во время работы (например, при высоких температурах окружающей среды).

- Прервать работу и дать устройству остыть.

- Если устройство выключается, дать устройству остыть.

Устройство не включается, пока не остынет.

Индикатор на дисплее загорается несколько раз сверху вниз

Устройство находится в 90-секундном процессе промывки для очистки щеточной головки

- Подождать примерно 90 секунд. После этого процесс промывки завершается, и индикатор на дисплее больше не загорается (см. главу *Очистка щеточной головки путем промывки*).

Устройство не собирает грязь

В баке для чистой воды нет воды. Загорается индикатор «MIN MAX» (красный) на дисплее.

- Долить воду в бак для чистой воды, см. главу *Опорожнение бака для грязной воды и заполнение чистящей жидкостью*.

Бак для чистой воды установлен в устройстве неправильно.

- Вставить бак для чистой воды, чтобы он надежно был зафиксирован в устройстве.

Бак для грязной воды отсутствует или неправильно установлен в устройстве.

- Вставить бак для грязной воды в устройство до щелчка.

Фильтры для волос отсутствуют или неправильно установлены в устройстве.

- Вставить фильтры для волос правильно в устройство.

Цилиндрические щетки отсутствуют или неправильно установлены в устройстве.

- Вставить цилиндрические щетки или навинтить щетки на держатели до упора.

Цилиндрические щетки загрязнены или изношены.

- Очистить цилиндрические щетки (см. главу *Очистка цилиндрических щеток*) или заменить их.

Цилиндрические щетки слишком сухие

Цилиндрические щетки недостаточно увлажнены.

- Смочить цилиндрические щетки, см. главу *Начало работы*.
- Намочить цилиндрические щетки под краном, выжать их и вставить в устройство.

Цилиндрические щетки вываливаются из крепления и вращение не начинается.

После нажатия переключателя ВКЛ./ВЫКЛ. сразу началось движение вперед или назад.

- После нажатия переключателя ВКЛ./ВЫКЛ. подождите, пока цилиндрические щетки не начнут вращаться, и только после этого следует начать движение вперед или назад.

Неудовлетворительный результат уборки

Цилиндрические щетки не были постираны перед первым использованием.

- Постирать цилиндрические щетки в стиральной машине при температуре 60 °С. Указания см. в главе *Общие указания по обслуживанию*.

Цилиндрические щетки грязные.

- Очистить цилиндрические щетки, см. главу *Очистка цилиндрических щеток*.

Цилиндрические щетки недостаточно увлажнены.

- Смочить цилиндрические щетки, см. главу *Начало работы*.

Использовалось неправильное моющее средство или неправильная дозировка.

- Использовать только моющие средства KÄRCHER и следить за правильной дозировкой.

На полу присутствуют остатки посторонних моющих средств.

- Тщательно очистить цилиндрические щетки от остатков моющего средства.
- Несколько раз помыть пол с помощью устройства и чистых цилиндрических щеток без использования моющего средства. Остатки чистящего средства на полу удаляются.

Водопоглощение не оптимальное

Фильтры для волос неправильно установлены в устройстве.

- Вставить фильтры для волос правильно в устройство.

Цилиндрические щетки изношены.

- Заменить цилиндрические щетки.

Устройство теряет грязную воду

Бак для грязной воды полный.

- Немедленно опорожнить бак для грязной воды, см. главу *Опорожнение бака для грязной воды и заполнение чистящей жидкостью*.

Бак для грязной воды установлен в устройстве неправильно.

- Вставить бак для грязной воды в устройство до щелчка. Бак для грязной воды должен быть надежно зафиксирован в устройстве.

Фильтры для волос неправильно установлены в устройстве.

- Вставить фильтры для волос правильно в устройство.

Бак для грязной воды поврежден.

- Обратиться в авторизованную сервисную службу.

Устройство цепляется за швы при использовании

Выступы на нижней стороне бака для грязной воды повреждены или изношены.

- Обратиться в авторизованную сервисную службу.

Технические характеристики

		FC 4-4
Электрическое подключение		
Напряжение	V	7,2 - 7,4
Степень защиты		IPX4
Класс защиты устройства		III
Номинальная мощность устройства	W	30
Номинальное напряжение аккумуляторов	V	2x 3,6–3,7
Макс. время работы с полностью заряженными аккумуляторами (2 шт. по 2,5 Ач)	min	30
Заправочный объем		
Объем бака для чистой воды	ml	400
Объем бака для грязной воды	ml	200
Размеры и вес		
Масса (без принадлежностей и моющих жидкостей)	kg	3,5
Длина	mm	240
Ширина	mm	310

Высота	mm	1170
--------	----	------

Сохраняется право на внесение технических изменений.

Зміст

Використання за призначенням.....	177
Охорона довкілля	177
Приладдя та запасні деталі	177
Комплект поставки.....	177
Гарантія	177
Вказівки з техніки безпеки	177
Символи на пристрої	178
Опис пристрою	178
Монтаж	179
Введення в експлуатацію	179
Експлуатація	179
Догляд та технічне обслуговування.....	181
Допомога в разі несправностей.....	183
Технічні характеристики	184

Використання за призначенням

Використовуйте пристрій лише з акумуляторними блоками та зарядними пристроями системи KÄRCHER Battery Power 4 В.

BP 4V

Відповідні акумуляторні блоки позначені символом BP 4 В.

 BC 4V

Заряджати акумуляторний блок тільки за допомогою допущених до заряджання зарядних пристроїв.

Поломийна машина призначена виключно для очищення тільки водостійких твердих підлогових покриттів у домашньому господарстві. Не очищувати чутливі до води покриття як, наприклад, необроблені коркові підлоги, оскільки може просочитись волога і пошкодити підлогу. Пристрій підходить для очищення ПВХ, лінолеуму, плитки, кам'яних поверхонь, вощеного і обробленого оливою паркету, ламінату, а також усіх не чутливих до води підлогових покриттів.

Охорона довкілля



Пакувальні матеріали придатні до вторинної переробки. Упаковку необхідно утилізувати без шкоди для довкілля.



Електричні та електронні пристрої містять цінні матеріали, які придатні до вторинної переробки, і часто компоненти, як-от батареї, акумулятори чи мастило, які у разі

неправильного поводження з ними або неправильної утилізації можуть створити потенційну небезпеку для здоров'я людини та довкілля. Однак ці компоненти необхідні для належної експлуатації пристрою. Пристрої, позначені цим символом, забороняється утилізувати разом із побутовим сміттям.

Вказівки щодо компонентів (REACH)

Актуальні відомості про компоненти наведені на сайті: www.kaercher.de/REACH

Приладдя та запасні деталі

Слід використовувати лише оригінальне приладдя та оригінальні запасні частини, тому що саме вони

гарантують безпечну та безперебійну експлуатацію пристрою.

Інформація щодо приладдя та запасних частин міститься на сайті www.kaercher.com.

Комплект поставки

Комплектація пристрою зазначена на упаковці. Під час розпакування пристрою перевірити комплектацію. У разі нестачі приладдя або ушкоджень, отриманих під час транспортування, слід повідомити про це торговельній організації, яка продала пристрій.

Гарантія

У кожній країні діють відповідні гарантійні умови, встановлені уповноваженою організацією збуту нашої продукції в цій країні. Можливі несправності пристрою протягом гарантійного строку ми усуваємо безкоштовно, якщо причина несправності полягає в дефектах матеріалів або виробничому браку. У разі виникнення претензій протягом гарантійного строку прохання звертатися, маючи при собі чек про покупку, до торговельної організації, що продала продукт, або до найближчої уповноваженої служби сервісного обслуговування. (Адреси див. на звороті)

Вказівки з техніки безпеки

Перед першим використанням пристрою слід ознайомитися з цими вказівками з техніки безпеки, цією оригінальною інструкцією з експлуатації, вказівками з техніки безпеки, що додаються до акумуляторного блока, а також із оригінальною інструкцією з експлуатації акумуляторного блока й стандартного зарядного пристрою. Діяти відповідно до них. Документи зберігати для подальшого користування або для наступного власника. Разом із вказівками в цій інструкції з експлуатації слід враховувати загальні законодавчі положення щодо техніки безпеки та попередження нещасних випадків.

Ступінь небезпеки

⚠ НЕБЕЗПЕКА

- Вказівка щодо небезпеки, яка безпосередньо загрожує та призводить до тяжких травм чи смерті.

⚠ ПОПЕРЕДЖЕННЯ

- Вказівка щодо потенційно можливої небезпечної ситуації, що може призвести до тяжких травм чи смерті.

⚠ ОБЕРЕЖНО

- Вказівка щодо потенційно небезпечної ситуації, яка може спричинити отримання легких травм.

УВАГА

- Вказівка щодо можливої потенційно небезпечної ситуації, що може спричинити матеріальні збитки.

Електричні компоненти

⚠ **НЕБЕЗПЕКА** • Не занурювати пристрій у воду. • Заборонено торкатися контактів чи дротів. • Не піддавайте пристрій з акумуляторними блоками сильному сонячному випромінюванню, нагріванню або вогню.

⚠ ПОПЕРЕДЖЕННЯ • Перед виконанням будь-яких робіт з догляду та технічного обслуговування вимкніть пристрій. • Пристрій має електричні компоненти, тому його не можна мити під проточною водою.

⚠ ОБЕРЕЖНО • Роботи з ремонту доручати тільки авторизованій сервісній службі. • Перед кожним використанням перевіряйте належний стан та безпеку експлуатації пристрою та його приладдя. Не використовуйте прилад, якщо він пошкоджений.

УВАГА • Не вставляти предмети у відсік акумуляторного блока, крім акумуляторних блоків системи KÄRCHER Battery Power 4 В.

Безпечна робота

⚠ НЕБЕЗПЕКА • Небезпека ядухи. Пакувальну плівку зберігати у недоступному для дітей місці.

⚠ ПОПЕРЕДЖЕННЯ • Використовувати пристрій лише за призначенням. Враховувати умови місцевості, під час роботи з пристроєм необхідно звертати увагу на третіх осіб, особливо на дітей. • У небезпечних зонах (наприклад, на заправках) дотримуватись відповідних правил техніки безпеки. Забороняється експлуатувати пристрій у вибухонебезпечних приміщеннях.

• Забороняється користуватися цим пристроєм дітям та особам, які не ознайомлені з цією інструкцією. Місцеві положення можуть обмежувати вік оператора. • Пристрій не призначений для використання дітьми та особами з обмеженими фізичними, сенсорними або розумовими здібностями, а також особами, не ознайомленими з цими інструкціями. • Особи з обмеженими фізичними, сенсорними або розумовими здібностями, а також особи, що не мають необхідного досвіду і знань, можуть використовувати пристрій тільки під належним наглядом або якщо вони пройшли інструктаж компетентної особи щодо безпечного використання обладнання й узагальнюють можливі ризики. • Не дозволяти дітям грати з пристроєм. • Стежити за тим, щоб діти не грали з пристроєм. • Тримайте пристрій в недоступному для дітей місці під час його охолодження. • Дітям дозволено проводити очищення та обслуговування пристрою тільки під наглядом. • Не підставляти під щітки, що обертаються, частини тіла (наприклад, пальці, волосся). • Небезпека травмування гострими предметами (наприклад, уламками). Захищати руки під час очищення вібраційної головки.

⚠ ОБЕРЕЖНО • Не використовувати пристрій, якщо він раніше падає, має ознаки пошкодження або негерметичності. • Експлуатувати та зберігати пристрій тільки відповідно до опису та малюнку. • Небезпека нещасного випадку та пошкоджень унаслідок перекидання пристрою. Перед проведенням робіт з пристроєм чи на ньому слід прийняти стійке положення. • Не можна залишати пристрій без нагляду під час роботи.

УВАГА • Пошкодження пристрою. Забороняється заливати в бак для води

розчинники, рідини, що містять розчинники, чи нерозведені кислоти (наприклад, миючі засоби, бензин, розріджувачі фарб та ацетон). • Пристрій вмикає тільки після того, як будуть встановлені бачки для чистої та брудної води. • Не збирати пристроєм гострі або великі предмети, такі як уламки, гравій або деталі іграшок. • Не заливати в бак для чистої води оцтову кислоту, засоби для видалення вапняного нальоту, ефірні олії або подібні речовини. Також стежити за тим, щоб ці речовини не потрапили у пристрій.

• Використовуйте прилад тільки на твердих підлогах з водонепроникним покриттям, наприклад лакованому паркеті, емальованій плитці або лінолеумі. • Не використовувати пристрій для очищення килимів та килимових покриттів. • Не переміщати пристрій підлоговою решіткою конвекторних систем опалення. Пристрій не може поглинати воду, що витікає, під час його переміщення решіткою. • Вимикайте пристрій під час тривалих перерв у роботі та після використання на головному вимикачі / вимикачі пристрою. • Забороняється експлуатація пристрою за температури нижче 0 °С. • Забезпечити захист пристрою від дощу. Не зберігати пристрій просто неба.

Символи на пристрої



⚠ НЕБЕЗПЕКА

Небезпека ураження електричним струмом

Пристрій має електричні компоненти.

Не мити пристрій під проточною водою. Не занурювати пристрій у воду.

Опис пристрою

У цій інструкції з експлуатації описано максимальну комплектацію. Комплект поставки відрізняється залежно від моделі (див. упаковку).

Рисунки див. на сторінці з зображеннями. Малюнок А

- 1 Вимикач УВІМК./ВИМК.
- 2 Кнопка для встановлення рівня очищення
Перемикач між рівнями очищення 1 і 2
- 3 Індикатор «Рівень очищення 2» на дисплеї
Збільшення числа обертів валиків і кількості води
- 4 Індикатор «Рівень очищення 1» на дисплеї
Нормальне число обертів валиків і кількості води
- 5 Індикатор «MIN MAX» (червоний) на дисплеї
Бак для чистої води порожній
Бак для брудної води заповнений
- 6 Індикатор «Акумулятор» (зелений) на дисплеї
Індикатор часу роботи акумулятора
- 7 Захист від ковзання рукоятки
- 8 Рукоятка
- 9 Бак для чистої води
- 10 Акумуляторні блоки (KÄRCHER Battery Power 4 В)

- ① Швидкий зарядний пристрій Duo (KÄRCHER Battery Power 4 B)
- ② Відсік акумуляторного блока
- ③ Знімні фільтри для волосся
- ④ Вібраційна головка
- ⑤ Кнопка розблокування фільтрів для волосся
- ⑥ Кнопка розблокування рукоятки
- ⑦ Язичок бака для брудної води
- ⑧ Бак для брудної води
- ⑨ Універсальні очисні валики
- ⑩ * Очисні валики для кам'яних підлог
- ⑪ Очисна щітка
- ⑫ Мийний засіб RM 536 (30 мл)
- ⑬ * Мийний засіб RM 536 (500 мл)
- ⑭ * Мийний засіб RM 537 (30 мл)
- ⑮ Станція паркування та очищення
- ⑯ Виступи для зберігання валиків

* додатково

Монтаж

Монтаж рукоятки

1. Тримати базовий пристрій.
2. Вставити до упору рукоятку в базовий пристрій до фіксації з клацанням. Рукоятка повинна бути надійно зафіксована в пристрої.

Малюнок В

Введення в експлуатацію

Зарядження акумуляторних блоків

1. Зарядити акумуляторні блоки (див. інструкції з експлуатації та вказівки з техніки безпеки акумуляторного блока і зарядного пристрою).

Малюнок С

Встановлення акумуляторних блоків

1. Встановити акумуляторні блоки у відсік для акумуляторного блока на пристрої і зафіксувати до клацання.

Малюнок D

Установлення бака для брудної води

1. Поставити бак для брудної води на підлогу.
2. Поставити пристрій на бак для брудної води та натиснути, щоб бак для брудної води зафіксувався до клацання.

Малюнок E

Бак для брудної води повинен бути надійно зафіксований у пристрої.

Установлення валиків

1. Накрутити очисні валики до упору на тримач.
- Малюнок F**
2. Слідкувати за кольоровим маркуванням внутрішньої сторони валика та тримача на пристрої (наприклад, синій до синього).
 3. Після встановлення очисних валиків перевірити міцність посадки.

Заповнення бака для чистої води

1. Узяти бак для чистої води збоку за втоплені ручки і витягти його з пристрою.
 2. Відкрити замок бака і повернути убік.
- Малюнок G**
3. Заповнити бак для чистої води холодною або помірно теплою чистою водою.
 4. За потреби в бак для чистої води залити мийний засіб або засіб для догляду KÄRCHER.

УВАГА

Передозування або недостатнє дозування мийного засобу або засобу для догляду може призвести до незадовільних результатів очищення.

Дотримуватись рекомендації щодо дозування мийного засобу або засобу для догляду.

5. Закрити кришку бака.
6. Вставити бак для чистої води в пристрій.

Малюнок H

Бак для чистої води повинен бути надійно зафіксований у пристрої.

Експлуатація

Загальні вказівки щодо обслуговування

УВАГА

Вологість

Пошкодження майна у разі використання на чутливих підлогах

Перед використанням пристрою перевірити підлогу на водонепроникність у непомітному місці. Не очищувати чутливі до води покриття як, наприклад, необроблені коркові підлоги, оскільки може просочитись волога і пошкодити підлогу.

УВАГА

Матеріальна шкода

Пошкодження пристрою гострими, великими, громіздкими предметами.

Не можна зберігати і використовувати пристрій на затверділому ґрубому бруді і предметах, оскільки частини можуть застрягти під баком для брудної води і спричинити подряпини на підлозі й баку.

Перед початком роботи і зберіганням пристрою видалити такі предмети, як уламки, галька, гвинти або деталі іграшок з підлоги.

Малюнок AF

Вказівка

- Для запобігання появі смугастого візерунка перед використанням на чутливих поверхнях, наприклад, з дерева або дрібнозернистого каменю, необхідно перевірити пристрій у малопомітному місці.
- Не зупиняйтесь на одному місці, а продовжуйте рухатися.
- Дотримуватися інструкцій виробника підлогового покриття.

Вказівка

Працювати заднім ходом у напрямку до дверей, щоб не залишалося слідів на щойно вимитій підлозі.

Малюнок AG

- Очищення підлоги здійснюється шляхом пересування пристрою уперед-назад зі швидкістю, як у разі використання пилососа.

Вказівка

Для досягнення оптимального результату випрати очисні валики в пральній машині за температури 60 °C перед першим використанням.

УВАГА

Пошкодження через незакріплені циліндричні щітки

Пральна машина може бути пошкоджена. Помістити щітки в сітку для прання білизни і завантажити в пральну машину додаткову білизну.

УВАГА

Пошкодження через очищення циліндричних щіток за допомогою кондиціонера для білизни або внаслідок використання сушарки

Пошкодження мікроволокон
Не використовувати кондиціонер для білизни під час очищення в пральній машині.
Не класти циліндричні щітки в сушарку.

Початок роботи

УВАГА

Неконтрольоване переміщення

Пошкодження пристрою й маїна
Під час увімкнення пристрою щітки починають обертатись.
Міцно триматися за рукоятку, щоб пристрій не рухався сам по собі.

⚠ ОБЕРЕЖНО

Небезпека травмування

Під час увімкнення пристрою валики починають обертатись. Неконтрольований рух може призвести до травм.
Міцно триматися за рукоятку, щоб пристрій не рухався сам по собі.

УВАГА

Бак для чистої або брудної води не встановлено

Матеріальна шкода

Перед початком прибирання переконайтеся, що бак для чистої води заповнений водою, а бак для брудної води встановлений у пристрій.

1. Натиснути вимикач УВІМК./ВИМК.

Малюнок 1

Пристрій вмикається.

Починає світитись індикатор рівня очищення 1 для нормального числа обертів валиків і кількості води.

2. Зачекати, поки валики почнуть обертатись.
3. Перемикнути на рівень очищення 2, використовуючи кнопку для встановлення рівня очищення.

Малюнок 2

Число обертів валиків і кількість води збільшуються.

На дисплеї починає світитись індикатор рівня очищення 2.

4. Переміщати пристрій уперед і назад, поки валики не будуть достатньо зволожені.

Вказівка

Налаштування рівня очищення 1 або рівня очищення 2 залежить від поверхні, що очищається (наприклад, дерев'яної або кам'яної підлоги). Під час першого введення в експлуатацію пристрій встановлено на рівень очищення 1.

Після переривання роботи або повторного введення в експлуатацію завжди активується останнє налаштування рівня очищення.

Тривалість роботи акумулятора

На індикаторі «Акумулятор» на дисплеї відображається тривалість роботи акумулятора:

- 3 світлодіоди світяться – тривалість роботи акумулятора від 70 % до 100 %
- 2 світлодіоди світяться – тривалість роботи акумулятора від 40 % до 70 %
- 1 світлодіод світиться – тривалість роботи акумулятора від 20 % до 40 %

Малюнок L

Рух валиків у режимі старт-стоп та оптичні сигнали попереджають про розряджений акумулятор.

- Приблизно за 5 хвилин до розрядження акумулятора блимає найнижчий світлодіод, а валики обертаються тричі у режимі швидкого руху старт-стоп.
- Після розрядження акумулятора та вимкнення пристрою усі світлодіоди блимають протягом 30 секунд.

Спорожнення бака для брудної води та доливання мийної рідини

1. Натиснути вимикач УВІМК./ВИМК. Пристрій вмикається.
2. Зафіксувати вібраційну головку ногою і натиснути рукоятку вперед. Пристрій стоїть самостійно.
Малюнок M
3. Від'єднати бак для брудної води: стати ногою на язичок бака для брудної води і натиснути рукоятку вперед.
Малюнок N
Бак для брудної води від'єднається від пристрою.
4. Для зливання води не переносити бак для брудної води за верхню кришку, а горизонтально, тримаючи обома руками.
5. Спорожнити бак для брудної води через отвори. Якщо присохлий бруд, зняти кришку бака для брудної води і промити його чистою водою.
Малюнок O
6. Вставити бак для брудної води (див. главу *Установлення бака для брудної води*).
- Коли бак для чистої води порожній, загоряється індикатор «MIN MAX» (червоний).
Малюнок K
7. Заповнити бак для чистої води (див. главу *Заповнення бака для чистої води*).

УВАГА

Небезпека через виток води

Небезпека пошкодження

Спорожняйте бак для брудної води кожного разу, коли бак для чистої води порожній, і перед заповненням бака для чистої води, щоб уникнути переповнення бака для брудної води.

Переривання роботи

УВАГА

Вологі валики

Пошкодження чутливих підлог через вплив вологи
Під час тривалих перерв у роботі ставте пристрій на станцію паркування та очищення, щоб запобігти пошкодженню чутливих підлог вологими валиками.

1. Натиснути вимикач УВІМК./ВИМК.

- Пристрій вимикається.
2. Зафіксувати вібраційну головку ногою і натиснути рукоятку вперед.
Пристрій стоїть самостійно.
Малюнок М
 3. Поставити пристрій на станцію паркування та очищення.

Завершення роботи

1. Натиснути вимикач УВІМК./ВИМК.
Пристрій вимикається.
2. Зафіксувати вібраційну головку ногою і натиснути рукоятку вперед.
Пристрій стоїть самостійно.
Малюнок М
3. Поставити пристрій на станцію паркування та очищення.
Малюнок Y

УВАГА

Присохлий бруд

Присохлий бруд може надовго пошкодити пристрій.

Рекомендується повністю очищати пристрій після кожного використання.

4. Очистити пристрій (див. главу *Очищення вібраційної головки шляхом промивання*).

Зберігання пристрою

УВАГА

Рідина / вологий бруд

Якщо під час зберігання в пристрої ще знаходиться рідина / вологий бруд, це може спричинити появу неприємного запаху.

Під час зберігання пристрою повністю злити воду з баків для чистої й брудної води.

За допомогою щітки для очищення видалити волосся і частинки бруду з фільтра для волосся на нижньому кожусі вібраційної головки.

Дати очищеним валикам висохнути на повітрі, наприклад, на виступах на станції паркування. Не класти вологі валики в закриті шафи для висихання.

1. Дати порожньому баку для брудної води висохнути, перш ніж вставляти його в пристрій.
2. Поставити пристрій на станцію паркування та очищення.

Малюнок Z

3. Натиснути кнопку розблокування рукоятки.
4. Потягнути рукоятку догори.
5. Повісити рукоятку на пристрої за петлю.
Малюнок AA
6. Щоб висушити вологі валики, розмістити їх на виступи на станції паркування та очищення.
Малюнок AB
7. Зняти акумуляторні блоки (див. главу *Знімання акумуляторних блоків*).
8. Зарядити акумуляторні блоки, див. інструкції з експлуатації та вказівки з техніки безпеки акумуляторного блока і зарядного пристрою.
9. Зберігати пристрій у сухому приміщенні.
Малюнок AD

Знімання акумуляторних блоків

Вказівка

Під час тривалих перерв у роботі слід зняти акумуляторні блоки з пристрою і захистити їх від несанкціонованого використання.

1. Натиснути вимикач УВІМК./ВИМК.

- Пристрій вимикається.
2. Натиснути кнопку розблокування акумуляторних блоках і витягнути їх з відсіку.
Малюнок AE

Догляд та технічне обслуговування

Загальні вказівки

⚠ ПОПЕРЕДЖЕННЯ

Небезпека впадкового запуску пристрою

Небезпека травмування

Знімайте акумуляторні блоки перед виконанням будь-яких робіт на пристрої.

Очищення вібраційної головки шляхом промивання

УВАГА

Залишки бруду або мийних засобів

Бак для брудної води і фільтри для волосся необхідно регулярно очищати, щоб бруд не збирається в баку або фільтрах для волосся. Якщо пристрій не очищати після завершення роботи, частинки бруду можуть засмітити фільтри для волосся і щілини. Крім того, накопичення бруду і бактерій може стати причиною неприємного запаху в пристрої.

Після завершення роботи поставте пристрій у станцію паркування та очищення і запустіть процес промивання.

Очищайте вібраційну головку у станції паркування та очищення лише шляхом автоматичного промивання, а не шляхом окремого заливання води в станцію. Переконайтеся, що бак для брудної води встановлений.

Не тримати нижню частину вібраційної головки під водою.

1. Натиснути вимикач УВІМК./ВИМК.
Пристрій вимикається.
2. Зафіксувати вібраційну головку ногою і натиснути рукоятку вперед.
Пристрій стоїть самостійно.
Малюнок М
3. Від'єднати бак для брудної води: стати ногою на язичок бака для брудної води і натиснути рукоятку вперед.
Малюнок N
4. Спорожнити бак для брудної води та встановити його на місце до фіксації (див. главу *Спорожнення бака для брудної води та доливання мийної рідини*).
5. Поставити пристрій в станцію паркування та очищення з порожнім баком для брудної води.
6. Залити в бак для чистої води 100 мл чистої води без мийного засобу чи засобу для догляду до відмітки на наклейці (див. главу *Заповнення бака для чистої води*).

Малюнок P

Вказівка

Додавання мийних засобів в процесі промивання не потрібне.

7. Одночасно натиснути та утримувати вимикач УВІМК./ВИМК. і кнопку для встановлення рівня очищення протягом 3 секунд.

Малюнок Q

8. Індикатори на дисплеї загоряються неодноразово зверху вниз.
Процес промивання розпочинається і триває близько 90 секунд.

Малюнок R

Вказівка

На початку процесу промивання вода надходить з бака для чистої води на валики протягом *прибл. 45 секунд*. Протягом цього часу пристрій не відтворює звуків. Лише наприкінці процесу промивання валики починають обертатися *приблизно протягом 30 секунд*.

9. Після завершення процесу промивання індикатор «MIN MAX» (червоний) на дисплеї блиматиме протягом 10 секунд.

Малюнок K

10. Від'єднати бак для брудної води: стати ногою на язичок бака для брудної води і натиснути рукоятку вперед.

Малюнок N

11. Спорожнити й очистити бак для брудної води (див. главу *Очищення бака для брудної води*).

12. Натиснути кнопки розблокування фільтрів для волосся.

Фільтри для волосся від'єднуються.

13. Зняти й очистити фільтри для волосся (див. главу *Очищення фільтрів для волосся*).

Малюнок S

14. Зняти й очистити валики (див. главу *Очищення валиків*).

Малюнок T

15. Якщо в баку для чистої води все ще є вода, зняти й спорожнити бак для чистої води.

Очищення бака для брудної води

УВАГА

Присохлий бруд

Присохлий бруд може надовго пошкодити пристрій.

Регулярно очищати бак для брудної води.

Для отримання інформації про індикатор бака для брудної води на дисплеї та порядок дій див. главу *Спорожнення бака для брудної води та доливання мийної рідини*.

1. Зняти кришку бака для брудної води.
2. Очистити бак для брудної води і кришку чистою водою.

Малюнок U

3. Крім того, бак для брудної води можна помити в посудомийній машині.

Вказівка

Гумове покриття на кришці бака для брудної води може стати липким після миття в посудомийній машині. Але герметичність порушена не буде.

Очищення валиків

УВАГА

Залишки м'якого засобу в циліндричних щітках

Піноутворення

Помити циліндричні щітки під проточною водою після кожного використання або випрати щітки в пральній машині.

УВАГА

Пошкодження через очищення циліндричних щіток за допомогою кондиціонера для білизни або внаслідок використання сушарки

Пошкодження мікроволокон

Не використовувати кондиціонер для білизни під час очищення в пральній машині.

Не класти циліндричні щітки в сушарку.

УВАГА

Пошкодження через незакріплені циліндричні щітки

Пральна машина може бути пошкоджена.

Помістити щітки в сітку для прання білизни і завантажити в пральну машину додаткову білизну.

1. Натиснути вимикач УВІМК./ВИМК.

Пристрій вимикається.

2. Зафіксувати вібраційну головку ногою і натиснути рукоятку вперед.

Пристрій стоїть самостійно.

Малюнок M

3. Поставити пристрій на станцію паркування та очищення.

Малюнок Y

4. Викрутити очисні валики на потайній ручці.

Малюнок T

5. Промити очисні валики під проточною водою або випрати їх в пральній машині за температури макс. 60 °C.

Малюнок V

6. Очистити привод валиків вологою тканиною.

7. Щоб висушити вологі валики, розмістити їх на виступи на станції паркування та очищення.

Малюнок AB

8. Зберігати пристрій у сухому приміщенні.

Малюнок AD

Очищення фільтрів для волосся

УВАГА

Присохлий бруд

Присохлий бруд може надовго пошкодити пристрій.

Рекомендується повністю очищати пристрій після кожного використання.

УВАГА

Присохлий бруд

Присохлий бруд може надовго пошкодити пристрій.

Регулярно очищати обидва фільтри для волосся щіткою.

УВАГА

Пошкодження внаслідок очищення фільтрів для волосся в посудомийній машині

У результаті процесу промивання кромка може деформуватися і не притискатиметься правильно до циліндричних щіток. Це погіршує результат очищення.

Мити фільтри для волосся не в посудомийній машині, а під проточною водою.

1. Натиснути вимикач УВІМК./ВИМК.

Пристрій вимикається.

2. Зафіксувати вібраційну головку ногою і натиснути рукоятку вперед.

Пристрій стоїть самостійно.

Малюнок M

3. Поставити пристрій на станцію паркування та очищення.
Малюнок Y
4. Натиснути кнопки розблокування фільтрів для волосся.
Малюнок S
Фільтри для волосся від'єднуються і можуть бути зняті.
5. Промити обидва фільтри для волосся під проточною водою.
6. Видалити застряглий бруд, наприклад, з гребеня фільтра щіткою.
Малюнок X
Малюнок W
7. Вставити фільтри для волосся у вібраційну головку і заклацнути їх. Обидва фільтри для волосся повинні бути надійно зафіксовані в пристрої.
Малюнок AC

Мийні засоби і засоби для догляду

УВАГА

Використання непридатних миючих засобів і засобів для догляду

Використання непридатних миючих засобів і засобів для догляду може пошкодити пристрій і призвести до анулювання гарантії.

Використовувати тільки миючі засоби KÄRCHER. Звернути увагу на правильне дозування.

Вказівка

За потреби для очищення підлог використовувати миючі засоби або засоби для догляду KÄRCHER.

- Дотримуватись інформації виробника щодо дозування мийного засобу та засобу для догляду.
- Щоб уникнути утворення піни, у бак для чистої води спочатку налити чисту воду, а потім мийний засіб чи засіб для догляду.
- Щоб уникнути переповнення, залишати місце для мийного засобу або засобу для догляду під час заповнення водою. Для цього дотримуйтеся позначки Max на баку для чистої води.

Допомога в разі несправностей

Несправності часто мають просту причину, яку можна усунути самостійно за допомогою інструкції, наведених нижче. За наявності сумнівів або в разі неназваних несправностей слід звертатися до авторизованої сервісної служби.

Пристрій не працює

Акумуляторні блоки неправильно встановлені в пристрої.

- Вставити акумуляторні блоки у відсік для акумуляторних блоків на пристрої і натиснути до фіксації.

Рівень заряду акумуляторних блоків низький.

- Зарядити акумуляторні блоки, див. главу *Зарядження акумуляторних блоків*.

Акумуляторні блоки або зарядний пристрій несправні/несправний.

- Замінити акумуляторні блоки або зарядний пристрій, див. главу *Використання за призначенням*.

Світлодіодний індикатор несправностей (індикатор «Акумулятор» на дисплеї) блимає під час увімкнення пристрою, а пристрій не запускається

Акумуляторні блоки розряджені.

- Зарядити акумуляторні блоки, див. главу *Зарядження акумуляторних блоків*.

Світлодіодний індикатор несправностей (індикатор «Акумулятор» на дисплеї) блимає під час роботи

Пристрій перегрівається під час роботи (наприклад, за високих температур навколишнього середовища).

- Перервати роботу і дати пристрою охолонути.
- Якщо пристрій вимикається, дати пристрою охолонути.

Пристрій не вмикається, поки не охолоне.

Індикатор на дисплеї загоряється кілька разів зверху вниз

Пристрій перебуває у 90-секундному процесі промивання для очищення вібраційної головки

- Зачекати прибл. 90 секунд. Після цього процес промивання завершується, а індикатор на дисплеї більше не світиться (див. главу *Очищення вібраційної головки шляхом промивання*).

Пристрій не збирає бруд

У баку для чистої води немає води. Світиться індикатор «MIN MAX» (червоний) на дисплеї.

- Долити воду в бак для чистої води, див. главу *Спороження бака для брудної води та доливання мийної рідини*.

Бак для чистої води встановлений у пристрої неправильно.

- Встановити бак для чистої води таким чином, щоб він міцно тримався у пристрої.

Бак для брудної води відсутній або неправильно встановлений у пристрої.

- Вставити бак для брудної води в пристрій до клацання.

Фільтри для волосся відсутні або неправильно встановлені у пристрої.

- Правильно вставити фільтри для волосся у пристрій.

Валики відсутні або неправильно встановлені у пристрої.

- Вставити валики або накрутити їх на тримач до упору.

Валики брудні або зношені.

- Очистити валики (див. главу *Очищення валиків*) або замінити їх.

Валики занадто сухі

Валики недостатньо зволожені.

- Змочити валики, див. главу *Початок роботи*.
- Змочити валики під краном, віджати і вставити в пристрій.

Валики з'їжджають з тримача і обертання

валиків не починається

Після натискання вимикача УВІМК./ВИМК.

безпосередньо було розпочато рух протирання вперед або назад.

- Після натискання вимикача УВІМК./ВИМК. зачекайте, поки валики почнуть обертатись, і лише потім почніть рух протирання вперед або назад.

Незадовільний результат прибирання

Валики не були випрані перед першим використанням.

- Випрати валики у пральній машині за температури 60 °C. Вказівки див. у главі *Загальні вказівки щодо обслуговування*.

Валики брудні.

- Очистити валики, див. главу *Очищення валиків*.

Валики недостатно зволожени.

● Змочити валики, див. главу *Початок работи*.
Використовувався неправильний мийний засіб або
неправильне дозування.

● Використовувати тільки мийні засоби KÄRCHER
і стежити за правильним дозуванням.

На підлозі присутні залишки сторонніх мийних
засобів.

● Ретельно очистити валики від залишків мийного
засобу.

● Кілька разів помити підлогу за допомогою
пристрою і чистих валиків без використання
мийного засобу.
Залишки мийного засобу на підлозі
видаляються.

Поглинання води не є оптимальним

Фільтри для волосся неправильно встановлені у
пристрої.

● Правильно вставити фільтри для волосся у
пристрій.

Циліндричні щітки зношені.

● Замінити циліндричні щітки.

3 пристрою витікає брудна вода

Бак для брудної води заповнений.

● Відразу спорожнити бак для брудної води, див.
главу *Спорожнення бака для брудної води та
доливання мийної рідини*.

Бак для брудної води встановлений у пристрої
неправильно.

● Вставити бак для брудної води в пристрій до
кляцання. Бак для брудної води повинен бути
надійно зафіксований у пристрої.

Фільтри для волосся неправильно встановлені у
пристрої.

● Правильно вставити фільтри для волосся у
пристрій.

Бак для брудної води пошкоджений.

● Звернутися до авторизованої сервісної служби.

Пристрій чіпляється за шви під час використання

Виступи на нижній стороні бака для брудної води
пошкоджені або зношені.

● Звернутися до авторизованої сервісної служби.

Технічні характеристики

FC 4-4

Електричне підключення

Напруга	V	7,2 - 7,4
Ступінь захисту		IPX4
Клас захисту пристрою		III
Номинальна потужність пристрою	W	30
Номинальна напруга акумуляторів	V	2x 3,6- 3,7
Макс. час роботи з повністю зарядженими акумуляторами (2x 2,5 А год)	min	30
Об'єм заповнення		
Об'єм бака для чистої води	ml	400
Об'єм бака для брудної води	ml	200
Розміри та вага		

FC 4-4

Маса (без приладдя та м'яких рідин)	kg	3,5
Довжина	mm	240
Ширина	mm	310
Висота	mm	1170

Зберігається право на внесення технічних змін.

Съдържание

Употреба по предназначение	184
Защита на околната среда	184
Акcesoари и резервни части	185
Обхват на доставка	185
Гаранция	185
Указания за безопасност	185
Символи върху уреда	186
Описание на уреда	186
Монтаж	186
Пускане в експлоатация	186
Експлоатация	187
Грижа и поддръжка	189
Помощ при повреди	191
Технически данни	192

Употреба по предназначение

Използвайте уреда само с акумулиращи батерии и
зарядни устройства от системата KÄRCHER Battery
Power 4 V.

 BP 4V

Подходящите акумулиращи батерии
са обозначени със символа BP 4 V.

 BC 4V

Зареждайте акумулиращата
батерия само с разрешените за
зареждане зарядни устройства.

Използвайте почистващия препарат за под само за
почистване на твърди подове в частни домакинства
и само на водоустойчиви твърди подове.

Не почиствайте чувствителни към водата покрития
като напр. необработени коркови подове, тъй като
влажността може да проникне и да повреди пода.

Уредът е подходящ за почистване на PVC,
линолеум, плочки, камък, смазан и восъчен паркет,
ламинат, както и всички водоустойчиви подови
настилки.

Защита на околната среда



Опаковъчните материали подлежат на
рециклиране. Моля, изхвърляйте опаковките
по съобразен с околната среда начин.



Електрическите и електронните уреди
съдържат ценни материали, подлежащи на
рециклиране, а често и съставни части, напр.
батерии, акумулаторни батерии или масло,

които при неправилно боравене или изхвърляне
могат да представляват потенциална опасност за
човешкото здраве и за околната среда. За
правилното функциониране на уреда все пак тези
съставни части са необходими. Обозначените с този
символ уреди не трябва да бъдат изхвърляни
заедно с битовите отпадъци.

Указания за съставни вещества (REACH)

Актуална информация за съставките ще намерите
на интернет страница: www.kaercher.de/REACH

Акcesoари и резервни части

Използвайте само оригинални акcesoари и оригинални резервни части, по този начин осигурявате безопасната и безпроблемна експлоатация на уреда.
Информация относно акcesoари и резервни части ще намерите тук: www.kaercher.com.

Обхват на доставка

Обхватът на доставката на уреда е изобразен върху опаковката. При разопаковане проверете съдържането за цялост. При липсващи акcesoари или при транспортни щети, моля, обърнете се към Вашия дистрибутор.

Гаранция

Във всяка държава са валидни издадените от нашия оторизиран дистрибутор гаранционни условия. Евентуални повреди на Вашия уред ще отстраним в рамките на гаранционния срок безплатно, ако се касае за дефект в материалите или производствен дефект. В случай на предявяване на право на гаранция, се обърнете към Вашия дистрибутор или към най-близкия оторизиран сервиз, като представите касовата бележка.
(Адрес, вж. задната страна)

Указания за безопасност

Преди първото използване на уреда прочетете тези указания за безопасност, това оригинално ръководство за експлоатация, приложените към акумулиращата батерия указания за безопасност и приложеното оригинално ръководство за експлоатация Акумулираща батерия/Зарядно устройство. Прочетете съответно. Запазете книжките за последващо използване или за следващи собственици.
Освен указанията в ръководството за експлоатация, трябва да спазвате и общовалидните законови предписания за безопасност и избягване на злополуки.

Степени на опасност

⚠ ОПАСНОСТ

• Указание за непосредствена опасност, която може да доведе до тежки телесни повреди или до смърт.

⚠ ПРЕДУПРЕЖДЕНИЕ

• Указание за възможна опасна ситуация, която може да доведе до тежки телесни повреди или до смърт.

⚠ ПРЕДПАЗЛИВОСТ

• Указание за възможна опасна ситуация, която може да доведе до леки телесни повреди.

ВНИМАНИЕ

• Указание за възможна опасна ситуация, която може да доведе до материални щети.

Електрически компоненти

⚠ ОПАСНОСТ • Не потапяйте уреда във вода. • Никога не докосвайте контактите или проводниците. • Не излагайте уреда с акумулиращите батерии на силна слънчева светлина, силна топлина, както и на огън.

⚠ ПРЕДУПРЕЖДЕНИЕ • Изключвайте уреда преди всякакви работи по поддръжка и

техническо обслужване. • Уредът съдържа електрически компоненти, не почиствайте уреда под течаща вода.

⚠ ПРЕДПАЗЛИВОСТ • Възлагайте извършването на ремонтни работи само на оторизиран сервиз. • Преди всяка употреба проверявайте уреда и принадлежностите за изправно състояние и експлоатационна безопасност. Не използвайте уреда при наличие на повреда.

ВНИМАНИЕ • Не вкарвайте никакви предмети в гнездото на акумулиращата батерия, освен акумулиращи батерии от системата KÄRCHER Battery Power 4 V.

Безопасно боравене

⚠ ОПАСНОСТ • Опасност от задушаване. Дръжте опаковъчното фолио далеч от обсега на деца.

⚠ ПРЕДУПРЕЖДЕНИЕ • Използвайте уреда само по предназначение. Съблюдавайте местните условия и при работата с уреда следете за трети лица, особено деца. • В опасни зони (напр. бензиностанции) спазвайте съответните правила за безопасност. Никога не използвайте уреда в помещения с риск от експлозия. • Деца и хора, които не са запознати с това ръководство, не трябва да работят с този уред. Валидни на мястото разпоредби могат да налагаат ограничения за възраст на обслужващото лице. • Уредът не е предназначен за употреба от деца или лица с ограничени физически, сензорни или умствени способности, или от лица, които не са запознати с настоящите инструкции. • Лица с намалени физически, психически или умствени възможности, или които нямат опит и познания, могат да използват уреда само под правилен надзор или ако са били инструктирани от отговарящо за тяхната безопасност лице относно безопасната употреба на уреда и ако са разбрали произтичащите от употребата на уреда опасности. • Децата не бива да си играят с уреда. • Децата трябва да бъдат под надзор, за да се гарантира, че не си играят с уреда. • Съхранявайте уреда извън обсега на деца, когато се охлади. • Децата могат да извършват почистване и експлоатационна поддръжка само под надзор. • Дръжте частите от тялото си (напр. пръсти, коса) далеч от въртящите се почистващи валици • Опасност от нараняване от остри предмети (напр. трески). Защитете ръцете си при почистването на подовата глава.

⚠ ПРЕДПАЗЛИВОСТ • Не използвайте уреда, ако той преди това е падал, има видими повреди или тече. • Работете с уреда или го съхранявайте само в съответствие с описанието, респ. изображението на фигурата. • Злополуки или повреди поради преобръщане на уреда. Преди всякакви работи със или по уреда трябва да осигурявате стабилност. • Никога не оставяйте уреда без надзор, докато работи.

ВНИМАНИЕ • Повреда на уреда. Никога не наливайте в резервоара за вода разтворители, течности, съдържащи разтворители, или неразредени киселини (напр. почистващи препарати, бензин, разредители за бои и ацетон).

● Включвайте уреда само когато са поставени резервоарът за прясна вода и резервоарът за отпадъчна вода. ● Не засмуквайте с уреда остри или по-големи предмети, като напр. отчупени парчета, чакъл или части от играчки. ● Не наливайте в резервоара за прясна вода оцетна киселина, препарат за отстраняване на коплен камък, етерични масла или подобни вещества. Също така внимавайте да не засмуквате такива вещества с уреда. ● Използвайте уреда само на твърди подове с водоустойчиво покритие, като напр. лакиран паркет, емайлирани плочки или линолеум. ● Не използвайте уреда за почистване на килими или основи на килими. ● Не прокарайте уреда върху подовата решетка на конвекторни нагреватели. Уредът не може да поеме изтичащата вода, когато се прекарва над решетката. ● При продължителни работни паузи и след употреба изключвайте уреда от главния прехвърляч/прекъсвач на уреда. ● Не работете с уреда при температури под 0 °С. ● Пазете уреда от дъжд. Не съхранявайте уреда на открито.

Символи върху уреда



⚠ ОПАСНОСТ

Опасност от токов удар

Уредът съдържа електрически компоненти.

Не почиствайте уреда под течаща вода. Не потапяйте уреда във вода.

Описание на уреда

В това упътване за работа е описано максималното оборудване. В комплекта на доставката има разлики в зависимост от модела (вижте опаковката).

Вижте изображенията на страницата с графики. **Фигура А**

- ① Превключвател ВКЛ/ИЗКЛ
- ② Бутон за регулиране на нивото на почистване Превключване между ниво на почистване 1 и 2
- ③ Индикация на дисплея „Ниво на почистване 2“
Повишена скорост на валежите и увеличено количество вода
- ④ Индикация на дисплея „Ниво на почистване 1“
Нормална скорост на валежите и количество вода
- ⑤ Индикация на дисплея „MIN MAX“ (червена)
Резервоарът за прясна вода е празен
Резервоарът за отпадъчна вода е пълен
- ⑥ Индикация на дисплея „Акумулатора“ (зелена)
Индикация за време на работа на акумулиращата батерия
- ⑦ Стенен предпазител срещу приплъзване, ръкохватка
- ⑧ Ръкохватка
- ⑨ Резервоар за чиста вода
- ⑩ Акумулиращи батерии (KÄRCHER Battery Power 4 V)
- ⑪ Зарядно устройство за бързо зареждане Duo (KÄRCHER Battery Power 4 V)

- ⑫ Гнездо на акумулиращата батерия
- ⑬ Свалящи се филтри за косми
- ⑭ Подова глава
- ⑮ Бутон за освобождаване на филтъра за косми
- ⑯ Бутон за деблокиране на ръкохватката
- ⑰ Езиче на резервоара за мръсна вода
- ⑱ Резервоар за мръсна вода
- ⑲ Почистващи валежи Universal
- ⑳ * Почистващи валежи за каменни подове
- ㉑ Четка за почистване
- ㉒ Средство за почистване RM 536 (30 ml)
- ㉓ * Средство за почистване RM 536 (500 ml)
- ㉔ * Средство за почистване RM 537 (30 ml)
- ㉕ Станция за паркиране и почистваща станция
- ㉖ Повдигнати елементи за съхранение на валежите

* опционално

Монтаж

Монтиране на планката на ръкохватката

1. Дръжте здраво основния уред.
2. Вкарайте тръбата на ръчката до упор в основния уред, докато се чуе щракване. Тръбата на ръчката трябва да стои неподвижно в уреда.

Фигура В

Пускане в експлоатация

Зареждане на акумулиращите батерии

1. Заредете акумулиращите батерии (вж. ръководството за експлоатация на акумулиращата батерия и на зарядното устройство).

Фигура С

Поставяне на акумулиращите батерии

1. Поставете с натиск акумулиращите батерии в гнездото на уреда, докато се фиксират с щракване.

Фигура D

Поставяне на резервоара за отпадъчна вода

1. Поставете резервоара за мръсна вода на пода.
2. Поставете уреда върху резервоара за мръсна вода и натиснете надолу, докато резервоарът за мръсна вода се фиксира с щракване.

Фигура Е

Резервоарът за отпадъчна вода трябва да стои стабилно в уреда.

Монтиране на валежите

1. Завинтете почистващите валежи докрай на държачите на валежите.
- Фигура F**
2. Обърнете внимание на подреждането по цвета на вътрешната страна на валежа спрямо държача му на уреда (напр. синьо със синьо).

- След монтажа проверете дали почистващите валици са във фиксирано положение.

Напълване на резервоара за чиста вода

- Хванете резервоара за прясна вода за страничните жлебове на дръжката и го извадете от уреда.
- Отворете капачката на резервоара и я завъртете настрани.
Фигура G
- Напълнете резервоара за чиста вода със студена или хладка чиста вода.
- Ако е необходимо, добавете средство за почистване или поддръжка на KÄRCHER в резервоара за прясна вода.

ВНИМАНИЕ

Твърде големи или твърде малки дози от средствата за почистване или поддръжка Може да доведе до лоши резултати от почистването.

Обърнете внимание на препоръчителната доза на средствата за почистване или поддръжка.

- Затворете капачката на резервоара.
- Поставете резервоара за прясна вода в уреда.
Фигура H
Резервоарът за прясна вода трябва да стои стабилен в уреда.

Експлоатация

Общи указания за обслужване

ВНИМАНИЕ

Влажност

Материални щети по чувствителни подове

Преди да използвате уреда, проверете пода за

водоустойчивост на незабележимо място.

Не почиствайте чувствителни към водата настилки като напр. необработени коркови подове, тъй като влагата може да проникне и да повреди пода.

ВНИМАНИЕ

Материални щети

Материални щети по уреда от остри, големи, обемисти предмети.

Уредът не трябва да се съхранява и използва върху твърда груба мръсотия и предмети, тъй като частите могат да се забият под резервоара с отпадъчна вода и да причинят драскотини по пода и резервоара.

Преди началото на работата и преди прибирането на уреда за съхранение отстранете предмети като напр. отчупени парчета, чакъл, винтове или части за играчки от пода.

Фигура AF

Указание

- За да избегнете поява на ивици, преди употребата тествайте уреда върху незабележимо място на чувствителни повърхности, напр. дърво или фин камък.
- Не стойте на едно място, а се движете.
- Спазвайте указанията на производителя на подовата настилка.

Указание

Работете назад по посока на вратата, за да не стават следи от стъпки върху прясно избърсания под.

Фигура AG

- Почистването на пода се извършва чрез движение на уреда напред и назад със скорост, подобна на чистенето с прахосмукачка.

Указание

За оптимален резултат от почистването изперете валиците в пералнята при 60°C преди първата употреба.

ВНИМАНИЕ

Материални щети поради свободно движещи се валици

Пералнята може да се повреди.

Поставете валиците в мрежа за пране, като при това добавите допълнително пране в пералнята.

ВНИМАНИЕ

Повреди поради почистването на валиците с омекотител или при използване на сушилня

Увреждане на микрофибърните влакна

Не използвайте омекотител при почистване в пералнята.

Не слагайте валиците в сушилнята.

Започване на работата

ВНИМАНИЕ

Неконтролирано движение

Увреждане на уреда и материални щети

Веднага щом уредът бъде включен,

почистващите валици започват да се въртят.

Дръжте здраво ръчката така, че уредът да не се движи самостоятелно.

△ ПРЕДПАЗЛИВОСТ

Опасност от нараняване

Веднага щом уредът бъде включен,

почистващите валици започват да се въртят.

Вследствие на неконтролирано движение може да се стигне до наранявания.

Дръжте здраво ръчката така, че уредът да не се движи самостоятелно.

ВНИМАНИЕ

Непоставен резервоар за прясна или отпадъчна вода

Материални щети

Преди да започнете дейностите по почистване, уверете се, че резервоарът за прясна вода е пълен, а резервоарът за отпадъчна вода е поставен в уреда.

- Натиснете прекъсвача ВКЛ./ИЗКЛ.

Фигура I

Уредът се включва.

Индикацията на дисплея за ниво на почистване 1 светва при нормална скорост на валика и количество вода.

- Измахайте, докато валиците започнат да се въртят.

- С бутона за настройка на нивото на почистване превключете на ниво на почистване 2.

Фигура J

Увеличават се оборотите на валиците и количеството вода.

Индикацията на дисплея за ниво на почистване 2 светва.

- Придвижвайте уреда напред и назад, докато валиците станат достатъчно навлажнени.

Указание

Настройката за ниво на почистване 1 или ниво на почистване 2 зависи от повърхността, която

трябва да се почисти (напр. дървен или каменен под).

При първоначалното въвеждане в експлоатация уреждът се настройва на ниво на почистване 1. След прекъсване на работата или повторно въвеждане в експлоатация винаги се активира последната настройка на нивото на почистване.

Продължителност на работа на акумулатора

Индикацията на дисплея „Акумулатор“ показва продължителността на работа на акумулатора:

- 3 светодиода светят - 70 % до 100 % продължителност на работа на акумулиращата батерия
- 2 светодиода светят - 40 % до 70 % продължителност на работа на акумулиращата батерия
- 1 светодиод свети - 20 % до 40 % продължителност на работа на акумулиращата батерия

Фигура L

Движение на колелата със стартиране и спиране, както и визуални сигнали предупреждават за празна акумулираща батерия.

- Ок. 5 минути преди изтощаването на акумулиращата батерия най-долният светодиод започва да мига и валиците се завъртат трикратно в бързо движение със стартиране и спиране.
- Когато акумулиращата батерия е празна и уреждът се е изключил, всичките светодиоди мигат в продължение на 30 секунди.

Изпразване на резервоара за мръсна вода и доливане на почистваща течност

1. Натиснете прекъсвача ВКЛ./ИЗКЛ. Уредът се изключва.
2. Фиксирайте подовата глава с крак и натиснете ръкохватката напред. Уредът се изправя самостоятелно.
3. Освобождаване на резервоара за мръсна вода: натиснете с крак езичето на резервоара за мръсна вода и натиснете планката на ръкохватката напред.

Фигура N

Резервоарът за отпадъчна вода се отделя от уреда.

4. За изпразване не транспортирайте резервоара за мръсна вода, като го държите за горните капаци, а го носете с двете ръце в хоризонтално положение.
5. Изпразнете резервоара за мръсна вода през отворите. При залепнали замърсявания свалете капака на резервоара за мръсна вода и изплакнете резервоара за мръсна вода с чиста вода.

Фигура O

6. Поставете резервоара за мръсна вода (вж. глава *Поставяне на резервоара за отпадъчна вода*).
- Ако резервоарът за чиста вода е празен, свети индикацията на дисплея "MIN MAX" (червена).

Фигура K

7. Напълнете резервоара за чиста вода (вж. глава *Напълване на резервоара за чиста вода*).

ВНИМАНИЕ

Опасност поради изтичаща вода

Опасност от поереда

Изпразвайте резервоара за мръсна вода винаги, когато резервоарът за чиста вода е празен и преди да напълните резервоара за чиста вода, за да избегнете преливане на резервоара за мръсна вода.

Прекъсване на работата

ВНИМАНИЕ

Влажни валици

Повреди от влажност по чувствителни подове
При по-продължителни прекъсвания на работата поставете уреда в станцията за паркиране и почистващата станция, за да избегнете повреди на чувствителни подове от влажните валици.

1. Натиснете прекъсвача ВКЛ./ИЗКЛ. Уредът се изключва.
2. Фиксирайте подовата глава с крак и натиснете ръкохватката напред. Уредът се изправя самостоятелно.

Фигура M

3. Поставете уреда в станцията за паркиране и почистващата станция.

Приключване на работата

1. Натиснете прекъсвача ВКЛ./ИЗКЛ. Уредът се изключва.
2. Фиксирайте подовата глава с крак и натиснете ръкохватката напред. Уредът се изправя самостоятелно.

Фигура M

3. Поставете уреда в станцията за паркиране и почистващата станция.

Фигура Y

ВНИМАНИЕ

Залепнала мръсотия

Залепналата мръсотия може да повреди уреда с течение на времето.

Препоръчва се да почиствате уреда цялостно след всяка употреба.

4. Почистете уреда (вж. глава *Почистване на подовата глава чрез процес на изплакване*).

Съхранение на уреда

ВНИМАНИЕ

Течности, мокра мръсотия

Ако в уреда все още има течности/влажна мръсотия по време на съхранение, това може да доведе до поява на лоша миризма.

При прибирането на уреда за съхранение изпразнете резервоара за прясна и отпадъчна вода напълно.

Използвайте четката за почистване, за да премахнете космите и мръсните частици от филтъра за коси на капака на подовата глава. Оставете почиствените валици да изсъхнат на въздух, напр. върху повдигнатите елементи на станцията за паркиране. Не оставайте мокрите валици да съхнат в затворени шкафове.

1. Оставете празния резервоар за мръсна вода да изсъхне, преди да го поставите в уреда.
2. Поставете уреда в станцията за паркиране и почистващата станция.

Фигура Z

- Натиснете бутона за деблокиране на ръкохватката.
- Дръпнете ръкохватката нагоре.
- Окачете ръкохватката на уреда с помощта на халката.
Фигура АА
- Поставете мокрите валици върху повдигнатите елементи на станцията за паркиране и станцията за почистване, за да изсъхнат.
Фигура АВ
- Извадете акумулиращите батерии (вж. глава *Изваждане на акумулиращите батерии*).
- Заредете акумулиращите батерии, вж. ръководствата за експлоатация и указанията за безопасност на акумулиращата батерия и на зарядното устройство.
- Съхранявайте уреда в сухи помещения.
Фигура АД

Изваждане на акумулиращите батерии

Указание

При продължителни прекъсвания на работата изваждайте акумулиращите батерии от уреда и ги осигурявайте срещу неоправомощено ползване.

- Натиснете прекъсвача ВКЛ./ИЗКЛ. Уредът се изключва.
- Натиснете бутоните за деблокиране на акумулиращите батерии и извадете акумулиращите батерии от гнездото.
Фигура АЕ

Грижа и поддръжка

Общи указания

⚠ ПРЕДУПРЕЖДЕНИЕ

Опасност поради непреднамерено стартиране на уреда

Опасност от нараняване

Преди всякакви работи по уреда изваждайте акумулиращите батерии.

Почистване на подовата глава чрез процес на изплакване

ВНИМАНИЕ

Остатъци от замърсявания или почистващи препарати

Резервоарът за мръсна вода и филтрите за косми трябва да се почистват редовно, за да не остава мръсотия в резервоара или във филтрите за косми. Ако уредът не бъде почистен след края на експлоатацията, частиците мръсотия може да запушат филтрите за косми и отворите. Освен това поради натрупването на мръсотия и бактерии може да се възникне неприятна миризма в уреда.

След приключване на работата поставете уреда в станцията за паркиране и станцията за почистване и стартирайте процеса на изплакване.

Почиствайте подовата глава станцията за паркиране и станцията за почистване само с автоматичния процес на изплакване и без да наливате отделно вода в станцията. Уверете се, че резервоарът за отпадна вода е прикрепен. Не дръжте дъното на подовата глава под вода.

- Натиснете прекъсвача ВКЛ./ИЗКЛ. Уредът се изключва.

- Фиксирайте подовата глава с крак и натиснете ръкохватката напред. Уредът се изправя самостоятелно.
Фигура М
- Освобождаване на резервоара за мръсна вода: натиснете с крак езичето на резервоара за мръсна вода и натиснете планката на ръкохватката напред.
Фигура N
- Изпразнете резервоара за мръсна вода и го поставете отново, докато се фиксира (вж. глава *Изпразване на резервоара за мръсна вода и доливане на почистваща течност*).
- Поставете уреда с празния резервоар за мръсна вода в станцията за паркиране и станцията за почистване.
- Напълнете резервоара за чиста вода със 100 ml чиста вода без почистващи препарати или препарати за грижа до посочената на стикера маркировка (вж. глава *Напълване на резервоара за чиста вода*).

Фигура Р

Указание

Не е необходимо добавянето на средства за почистване по време на процеса на изплакване.

- Задръжте превключвателя ВКЛ./ИЗКЛ. и бутона за настройка на нивото на почистване едновременно за 3 секунди.

Фигура Q

- Индикаторите на дисплея светват многократно отгоре надолу. Процесът на изплакване започва и продължава общо ок. 90 секунди.

Фигура R

Указание

В началото на процеса на изплакване водата тече от резервоара за прясна вода към валиците за около 45 секунди. През това време уредът е безшумен. Само в края на процеса на изплакване ролките започват да се въртят за около 30 секунди.

- След приключване на процеса на изплакване индикацията на дисплея "MIN MAX" (червена) мига в продължение на 10 секунди.

Фигура K

- Освобождаване на резервоара за мръсна вода: натиснете с крак езичето на резервоара за мръсна вода и натиснете планката на ръкохватката напред.

Фигура N

- Изпразнете и почистете резервоара за мръсна вода (вж. глава *Почистване на резервоара за отпадна вода*).
- Натиснете бутоните за деблокиране на филтрите за косми. Филтрите за косми се освобождават.
- Извадете и почистете филтрите за косми (вж. глава *Почистване на филтрите за косми*).
- Извадете и почистете валиците (вж. глава *Почистване на валиците*).

Фигура T

- Ако все още има вода в резервоара за прясна вода, извадете и изпразнете резервоара за прясна вода.

Почистване на резервоара за отпадъчна вода

ВНИМАНИЕ

Залепнала мръсотия

Залепналата мръсотия може да повреди уреда с течение на времето.

Почиствайте редовно резервоара за отпадъчна вода.

За информация относно индикацията на дисплея на резервоара за мръсна вода и начина на процедуриране при резервоара за мръсна вода вж. в глава *Изпразване на резервоара за мръсна вода и доливане на почистваща течност*.

1. Свалете капака на резервоара за мръсна вода.
2. Почистете резервоара за мръсна вода и капака с чиста вода.

Фигура U

3. Като алтернатива резервоарът за отпадъчна вода може да се почисти в миачната машина.

Указание

При почистване в миална машина уплътнението на капака на резервоара за мръсна вода може да залепне. Това обаче не нарушава херметичността.

Почистване на валиците

ВНИМАНИЕ

Остатъци от почистващо средство във валиците

Образуване на пяна

Измийте валиците под течаща вода след всяка употреба или ги почиствайте в пералнята.

ВНИМАНИЕ

Повреди поради почистването на валиците с омекотител или при използване на сушилния

Уреждане на микрофибърните влакна

Не използвайте омекотител при почистване в пералнята.

Не слагайте валиците в сушилнята.

ВНИМАНИЕ

Материални щети поради свободни движещи се валици

Пералнята може да се повреди.

Поставете валиците в мрежа за пране, като при това добавите допълнително пране в пералнята.

1. Натиснете прекъсвача ВКЛ./ИЗКЛ.
Уредът се изключва.
2. Фиксирайте подовата глава с крак и натиснете ръкохватката напред.
Уредът се изправя самостоятелно.

Фигура M

3. Поставете уреда в станцията за паркиране и почистващата станция.

Фигура Y

4. Развийте почистващите валици, като ги държите за жлеба на дръжката.

Фигура T

5. Почистете почистващите валици под течаща вода или в пералнята при макс. температура 60 °C без перилен препарат.

Фигура V

6. Почистете задвижващия механизъм на валиците с влажна кърпа.

7. Поставете мокрите валици върху повдигнатите елементи на станцията за паркиране и станцията за почистване, за да изсъхнат.

Фигура AB

8. Съхранявайте уреда в сухи помещения.

Фигура AD

Почистване на филтрите за косми

ВНИМАНИЕ

Залепнала мръсотия

Залепналата мръсотия може да повреди уреда с течение на времето.

Препоръчва се да почиствате уреда цялостно след всяка употреба.

ВНИМАНИЕ

Залепнала мръсотия

Залепналата мръсотия може да повреди уреда с течение на времето.

Редовно почиствайте двата филтъра за косми с четката за почистване.

ВНИМАНИЕ

Повреди, причинени при почистване на филтрите за косми в миачната машина

При процеса на изплакване работният ръб може да се деформира и поради това вече да не притиска правилно валиците. Това би влошило резултата от почистването.

Не почиствайте филтрите за косми в миачната машина, а под течаща вода.

1. Натиснете прекъсвача ВКЛ./ИЗКЛ.
Уредът се изключва.
2. Фиксирайте подовата глава с крак и натиснете ръкохватката напред.
Уредът се изправя самостоятелно.

Фигура M

3. Поставете уреда в станцията за паркиране и почистващата станция.

Фигура Y

4. Натиснете бутоните за деблокиране на филтрите за косми.

Фигура S

Филтрите за косми се освобождават и могат да бъдат свалени.

5. Почистете двата филтъра за косми под течаща вода.

6. Отстранете залепналата мръсотия, напр. в гребена на филтъра, с четката за почистване.

Фигура X

Фигура W

7. Поставете филтрите за косми в подовата глава и ги фиксирайте. Двата филтъра за косми трябва да стоят неподвижно в уреда.

Фигура AC

Почистващи препарати и препарати за поддръжка

ВНИМАНИЕ

Употреба на неподходящи средства за почистване и поддръжане

Използването на неподходящи средства за почистване и поддръжане може да повреди уреда и да доведе до отказ на гаранционни услуги.

Използвайте само средства за почистване на KÄRCHER.

Обърнете внимание на правилната дозировка.

Указание

При необходимост използвайте за почистване на пода средства за почистване и поддържане на KÄRCHER.

- При дозирането на средствата за почистване и поддържане обърнете внимание на посочените от производителя количества.
- За да не се образува пяна, напълнете резервоара за прясна вода първо с вода, а след това със средства за почистване и поддържане.
- За да избегнете преливане, оставете място за средствата за почистване и поддържане, когато наливате водата. За тази цел съблюдавайте маркировката Мах на резервоара за чиста вода.

Помощ при повреди

Много често причините за повреда са елементарни и с помощта на следните указания може сами да ги отстраните. Ако не сте сигурни или повредите не са описани тук, обърнете се към оторизирания сервиз.

Уредът не работи

Акумулиращите батерии не са правилно поставени в уреда.

- Натиснете акумулиращите батерии в гнездото на уреда, докато се фиксират.

Състоянието на зареждане на акумулиращите батерии е твърде ниско.

- Заредете акумулиращите батерии, вж. глава *Зареждане на акумулиращите батерии*.

Акумулиращите батерии или зарядното устройство са дефектни.

- Сменете акумулиращите батерии или зарядното устройство, вж. глава *Употреба по предназначение*.

Светодиодната индикация за грешка (индикация на дисплея „Акумулатор“) мига при включване на уреда, а уредът не сработва

Акумулиращите батерии са празни.

- Заредете акумулиращите батерии, вижте глава *Зареждане на акумулиращите батерии*.

По време на работа мига светодиодната индикация за грешка (индикация на дисплея „Акумулатор“)

Уредът прегрява по време на работа (напр. при високи температури на обкръжаващата среда).

- Прекъснете работата и оставете уреда да изстине.
- Ако уредът се изключи, оставете го да се охлади. Уредът може да се включи отново едва след като се е охладил достатъчно.

Индикацията на дисплея светва многократно отгоре надолу

Уредът се намира в 90-секунден процес на изплакване за почистване подовата глава

- Изчакайте ок. 90 секунди. След това процесът на изплакване е завършен и индикацията на дисплея не свети повече (вж. глава *Почистване на подовата глава чрез процес на изплакване*).

Уредът не премахва мръсотията

В резервоара за прясна вода няма вода.

Индикацията на дисплея "MIN MAX" (червена) свети.

- Долейте вода в резервоара за чиста вода, вж. глава *Изпразване на резервоара за мръсна вода и доливане на почистваща течност*.

Резервоарът за прясна вода не е поставен правилно в уреда.

- Поставете резервоара за прясна вода, така че да застане стабилно в уреда.

Резервоарът за отпадъчна вода липсва или не е правилно поставен в уреда.

- Поставете резервоара за отпадъчна вода в уреда, така че да се фиксира с щракване.

Филтрите за косми липсват или не са правилно поставени правилно в уреда.

- Поставете правилно филтрите за косми в уреда. Валяците липсват или не са поставени правилно в уреда.

- Поставете валяците или ги завъртете върху държача им до упор.

Валяците са замърсени или износени.

- Почистете валяците (вж. глава *Почистване на валяците*) или ги сменете.

Валяците са прекалено сухи

Валяците не са достатъчно овлажнени.

- Навлажнете валяците, вж. глава *Започване на работата*.

- Навлажнете валяците под течаща вода, изстискайте ги и ги поставете в уреда.

Валяците се развиват от държачите си и не започват да се въртят

След натискане на прекъсвача ВКЛ/ИЗКП, веднага е започнало движението на бърсане с движение напред, респ. назад.

- След натискане на прекъсвача ВКЛ/ИЗКП, изчакайте, докато валяците започнат да се въртят и едва след това започнете движението на бърсане напред, респ. назад.

Резултатът от почистването не е добър

Валяците не са били изпрани преди първата употреба.

- Изперете валяците в пералнята при температура 60 °С. Указания вж. глава *Общи указания за обслужване*.

Валяците са замърсени.

- Почистете валяците, вж. глава *Почистване на валяците*.

Валяците не са достатъчно овлажнени.

- Навлажнете валяците, вижте глава *Започване на работата*.

Бил е използван неподходящ почистващ препарат или е приложено неправилно дозиране.

- Използвайте само почистващи препарати KÄRCHER и следете за правилната дозировка.

На пода има остатъци от други почистващи препарати.

- Почистете с вода валяците основно от остатъци от почистващи средства.
- Няколко пъти почистете пода с уреда и чисти валяци, без да използвате средството за почистване.
- Остатъците от почистващия препарат по пода се отстраняват.

Оводняването не е оптимално

Филтрите за косми не са правилно поставени в уреда.

- Поставете правилно филтрите за косми в уреда. Валяците са износени.

- Сменете валяците.

Уредът губи отпадъчни води

Резервоарът за отпадъчна вода е пълен.

- Незабавно изпразнете резервоара за мръсна вода, вж. глава *Изпразване на резервоара за мръсна вода и доливане на почистваща течност*.

Резервоарът за отпадъчна вода не е поставен правилно в уреда.

- Поставте резервоара за отпадъчна вода в уреда, така че да се фиксира с щракване. Резервоарът за отпадъчна вода трябва да стои стабилно в уреда.

Филтрите за косми не са правилно поставени в уреда.

- Поставте правилно филтрите за косми в уреда. Резервоарът за отпадъчна вода е повреден.
- Свържете се с оторизирания сервис за обслужване на клиенти.

Уредът се закача за фугите по време на употреба
Изпъкналостите от долната страна на резервоара за отпадъчна вода са повредени или износени.

- Свържете се с оторизирания сервис за обслужване на клиенти.

Технически данни

FC 4-4

Електрическо свързване

Напрежение	V	7,2 - 7,4
Тип защита		IPX4
Защитен клас на уреда		III
Номинална мощност на уреда	W	30
Номинално напрежение на акумулиращите батерии	V	2x 3,6 - 3,7
Макс. време на работа при напълно заредени акумулиращи батерии (2x 2,5 Ah)	min	30

Количество на пълнене

Обем на резервоара за чиста вода	ml	400
Обем на резервоара за мръсна вода	ml	200

Размери и тегла

Тегло (без принадлежности и почистващи течности)	kg	3,5
Дължина	mm	240
Широчина	mm	310
Височина	mm	1170

Запазваме си правото на технически промени.

Мазмұны

Мақсатына сәйкес қолдану	192
Қоршаған ортаны қорғау	192
Керек-жарақ және қосалқы бөлшектер	192
Жеткізілім жинағы	192
Кепілдік	192
Қауіпсіздік нұсқаулары	193
Құрылғыдағы белгілер	194
Құрылғының сипаттамасы	194
Орнату	194
Пайдалануға енгізу	194
Пайдалану	195
Күтім және техникалық қызмет көрсету	197
Ақаулар кезіндегі көмек	198
Техникалық мағлұматтар	199

Мақсатына сәйкес қолдану

Құрылғыны тек KÄRCHER Battery Power 4 В жүйесіндегі аккумулятор жинақтарымен және зарядтау құрылғыларымен пайдаланыңыз.

BP 4V

Тиісті аккумулятор жинақтары BP 4 В белгісімен белгіленген.

BC 4V

Аккумулятор жинағын зарядтауға арналған зарядтау құрылғыларымен ғана зарядтаңыз.

Еден тазалағышты тек қана жеке үй шаруашылығында қатты еденді тазалау үшін және суға төзімді қатты еденде ғана пайдаланыңыз. Суға сезімтал жерлерді, мысалы, өңделмеген тығынның едендерін тазаламаңыз, себебі ылғал еніп, еденге зақым келтіруі мүмкін. Құрылғы ПВХ, линолеум, плиткаларды, тасты, майлы және балауызданған паркетті, ламинатты және барлық су өткізбейтін еден жабындарын тазалауға жарамды.

Қоршаған ортаны қорғау

 Орауыш материалдарын утилизациялауға болады. Орауыштарды қоршаған ортаға қауіпсіз түрде утилизациялаңыз.

 Электрлік және электрондық бұйымдардың құрамында қате қолдану немесе утилизациялау нәтижесінде адам денсаулығына және қоршаған ортаға қауіп

төндіруі ықтимал, құнды қайта өңделмелі материалдар және батареялар, аккумуляторлар немесе май сияқты бөлшектер жиі кездеседі. Алайда, аталмыш бөлшектер бұйымды тиісінше пайдалану үшін қажет болады. Осы таңбамен белгіленген құрылғыларды үй қоқыстарымен бірге тастауға болмайды.

Құрамдағы заттар бойынша нұсқаулар (REACH)

Бұйымның құрамындағы заттар туралы соңғы мәліметтерді мына мекенжай бойынша табуға болады: www.kaercher.de/REACH

Керек-жарақ және қосалқы бөлшектер

Тек түпнұсқалы керек-жарақ немесе қосалқы бөлшектерді пайдаланыңыз, себебі ол құралдың қауіпсіз және апатсыз жұмыс істеуіне кепілдік болады.

Керек-жарақтар мен қосалқы бөлшектер туралы ақпарат www.kaercher.com веб-сайтында қолжетімді.

Жеткізілім жинағы

Бұйымның жеткізілім жинағы орауыштың үстінде көрсетілген. Бұйымды орауыштан шығарғанда жинақтың толықтығын тексеріп шығыңыз. Керек-жарақтар жетіспеген немесе тасымалдау кезінде зақымдар тиген жағдайда, дилеріңізге хабарласыңыз.

Кепілдік

Әр елде жергілікті дистрибьюторлар берген кепілдік шарттары қолданылады. Бұйымда материалдық немесе өндірістік ақаулар анықталған жағдайда, ықтимал ақауларды кепілдік мерзімі ішінде ақысыз жөндейміз. Кепілдік мерзіміне наразылықтарыңыз болса, бұйымды сатқан сауда мекемесіне немесе

жақындағы өкілетті қызмет көрсету орнына түбіртеккі көрсетіп хабарласыңыз.
(Мекенжайымыз артқы бетте)

Өндірілген күні көрсетілген түр кестесінде шифрланған.
Жеке сандардың мағынасы келесідей болады:

Мысалы: 30190

- 3 Өндірілген жылы
- 0 Өндірілген ғасыры
- 1 Өндірілген онжылдық
- 9 Өндірілген айының екінші саны
- 0 Өндірілген айының бірінші саны

Сонымен бұл мысалда 30190 коды 09 / (2)013 өндірілген күнін білдіреді.

Қауіпсіздік нұсқаулары

Құрылғыны алғаш рет пайдаланбас бұрын, осы қауіпсіздік жөніндегі нұсқауларын, осы түпнұсқалық пайдалану нұсқаулығын, аккумулятор жинағына қоса берілетін қауіпсіздік жөніндегі нұсқауларын және қауіпсіздік туралы нұсқаулығын және қоса берілетін түпнұсқалық аккумулятор жинағын / зарядтау құрылғысын пайдалану нұсқауларын оқыңыз. Оған сөйкес әрекет етіңіз. Буклеттерді кейінірек пайдалану үшін немесе кейінгі иелері үшін ұстаңыз.

Пайдалану бойынша нұсқаулықтағы нұсқауларға қосымша құрылғы пайдаланылатын елдің қауіпсіздік техникасы мен қайғылы жағдайлардың алдын алудың жалпы нұсқауларын сақтау керек.

Қауіп деңгейлері

⚠ **ҚАУІП**

- Ауыр жарақаттануға немесе өлімге апарып соғатын тікелей қауіп бойынша нұсқау.

⚠ **ЕСКЕРТУ**

- Ауыр жарақаттануға немесе өлімге апарып соғуы мүмкін қауіпті жағдай бойынша нұсқау.

⚠ **АБАЙЛАҢЫЗ**

- Жеңіл жарақаттануға апарып соғуы ықтимал қауіпті жағдай бойынша нұсқау.

HAZAR AУДАРЫҢЫ

- Материалдық зиянға апарып соғуы ықтимал қауіпті жағдай бойынша нұсқау.

Электрлік компоненттер

⚠ **ҚАУІП** • Құрылғыны суға салмаңыз.

- Ешқашан контактілер мен сымдарға қол тиізбегеніз. • Аккумулятор жинақтарын бар құрылғыға тікелей күн сәулесі, жылу немесе от әсер етпеуі керек.

⚠ **ЕСКЕРТУ** • Кез-келген күтім және техникалық қызмет көрсету жұмыстарын жасамас бұрын құрылғыны өшіріңіз. • Бұйым ішінде электрлік құрамдас бөлшектер бар, сондықтан оны ағынды су астында тазалауға болмайды.

⚠ **АБАЙЛАҢЫЗ** • Жөндеу жұмыстарын тек өкілетті қызмет көрсету қызметіне жүктеніз. • Әрбір іске қосу алдында құрылғының және керек-жарақтардың тиісті күйін және қауіпсіз пайдаланылатынын тексеріңіз. Зақымдалған болса, құрылғыны пайдаланбаңыз.

HAZAR AУДАРЫҢЫ • KÄRCHER Battery Power 4 V жүйесінің аккумулятор жинақтарын қоспағанда, аккумулятор жинағының ұстағышына ешқандай заттарды салуға болмайды.

Қауіпсіз қолдану

⚠ **ҚАУІП** • Тұншығу қаупі! Қаптама пленканы балалардан алыс ұстау қажет.

⚠ **ЕСКЕРТУ** • Құрылғыны тек нұсқауға сәйкес қолданыңыз. Жергілікті жағдайларды ескеріңіз және құрылғымен жұмыс істеген кезде, бөзге тұлғаларды, әсіресе балаларды қадағалаңыз. • Қауіпті аймақтардағы тиісті қауіпсіздік ережелерін сақтаңыз (мысалы, жанармай кую станциялары). Құрылғыны жарылыс қаупі бар жерлерде ешқашан пайдаланбаңыз. • Осы нұсқаулықпен таныс емес балалар мен тұлғалар құрылғыны пайдаланбауы тиіс. Жергілікті ережелер пайдаланушының жасын шектеуі мүмкін.

• Құрылғы балалардың немесе физикалық, сенсорлық немесе ақыл-ой қабілеті шектеулі адамдардың немесе осы нұсқауларды білмейтін адамдардың қолдануы үшін арналмаған. • Физикалық, сезгіштік немесе ақыл-ой қабілеті нашарлаған не тәжірибесі мен біліктілігі жетіспейтін тұлғаларға құрылғыны қауіпсіз пайдалану туралы олардың қауіпсіздігіне жауапты тұлға нұсқаулық берген және олар негізінде пайда болуы ықтимал қауіптерді түсінген, құрылғы тиісті түрде бақыланған жағдайда ғана пайдалана алады. • Балалардың құрылғымен ойнауына рұқсат етпеңіз. • Балаларды бұйыммен ойнамайтындай етіп қадағалап тұрыңыз.

• Құрылғыны суыған кезде балалардың қолы жетпейтін жерде сақтаңыз. • Балалар тазалау және техникалық қызмет көрсету жұмыстарын тек біреудің бақылауында орындай алады. • Дененің бөліктерін (мысалы, саусақтар, шаш) айналмалы тазарту білікшелерінен алыс ұстаңыз. • Қатты заттар (мысалы, сынықтар) арқылы жарақат алу қаупі. Төменгі басын тазалау кезінде қолдарыңызды қорғаңыз.

⚠ **АБАЙЛАҢЫЗ** • Алдында құлап түскен, зақым белгілері бар немесе ағатын жерлері бар бұйымды қолдануға болмайды. • Құрылғыны тек сипаттамаға және суретке сай пайдаланыңыз немесе сақтаңыз. • Құрылғы түсіп кеткен кезде зақымдану және жарақат алу қаупі бар. Құрылғымен әрбір жұмыс істеген кезде оның тұрақтылығын қамтамасыз ету керек. • Құрылғыны жұмыс істеп тұрғанда қараусыз қалдырмаңыз.

HAZAR AУДАРЫҢЫ • Құрылғыны зақымдау қаупі. Су бағине ешқашан еріткіштерді, еріткіштері бар сұйықтықты немесе сұйытылмаған қышқылдарды құймаңыз (мысалы, тазалағыш құралдарды бензинді, бояуға арналған еріткіштер мен ацетонды). • Құрылғыны тұщы су бағи мен лас су бағи орнатылған кезде ғана қосыңыз. • Құрылғымен сынықтар, тастар, бөтелкелер, ойыншық бөліктері секілді өткір немесе үлкен заттарды тазаламаңыз. • Таза су бағине сірке қышқылын, әктасты кепіруге арналған құралдарды, эфир майын және ұқсас заттарды қоспаңыз. Сондай-ақ, бұл заттарды құрылғымен сорып алмау үшін сақ болыңыз.

• Құрылғыны тек су өткізбейтін жабыны бар қатты едендерде, мысалы, лакталған паркетте, эмальмен қапталған тақтайшаларда немесе линолеумде қолданыңыз. • Құрылғыны кілемдер мен кілемдік жабындарды тазалау үшін қолданбаңыз. • Құрылғыны конвекторлы жылытқыштардың еден торы арқылы өткізбеңіз. Құрылғы тор арқылы өтіп кетсе, ол ағып кеткен суды сіңіре алмайды. • Жұмыстағы неғұрлым ұзақ үзілістер кезінде және пайдаланғаннан кейін құрылғыны негізгі ажыратқышпен/құрылғы ажыратқышымен өшіріңіз. • Құрылғыны 0 °С-тан төмен температурада қолданбаңыз. • Құрылғыны жаңбырдан қорғаңыз. Құрылғыны ашық ауада сақтамаңыз.

Құрылғыдағы белгілер



⚠ ҚАУІП

Ток соғу қаупі

Құрылғыда электрлік құрамдастар бар.

Құрылғыны ағынды сумен жууға болмайды. Құрылғыны суға салмаңыз.

Құрылғының сипаттамасы

Осы нұсқаулықта максималды комплектациядағы құрылғы сипатталған. Үлгіге қарай жеткізілім комплектациясында айырмашылықтар болады (Қаптаманы қараңыз).

Суреттерді графикалық беттен қараңыз.

Сурет А

- ① ҚОСУ/ӨШІРУ қосқышы
- ② Тазалау деңгейін орнату түймесі
1 және 2-тазалау деңгейлерін ауыстырып қосу
- ③ «2-тазалау деңгейінің» дисплей көрсеткіші
Білікшенің айналу жылдамдығы мен су мөлшерінің артуы
- ④ «1-тазалау деңгейінің» дисплей көрсеткіші
Қалыпты білікшенің айналу жылдамдығы және су мөлшері
- ⑤ «MIN MAX» дисплей көрсеткіші (қызыл)
Таза су багі бос
Лас су багі толы
- ⑥ «Аккумулятор» дисплей көрсеткіші (жасыл)
Аккумулятордың қызмет ету мерзімінің көрсеткіші
- ⑦ Қабырғадан сырғанаудан қорғайтын тұтқа
- ⑧ Тұтқа
- ⑨ Таза су багі
- ⑩ Аккумулятор жинақтары (KÄRCHER Battery Power 4 В)
- ⑪ Duo жылдам зарядтау құрылғысы (KÄRCHER Battery Power 4 В)
- ⑫ Аккумулятор жинағының жазбасы
- ⑬ Шашқа арналған алынатын сүзгілер
- ⑭ Еденге арналған бастиек
- ⑮ Шашқа арналған сүзгінің босату түймесі

- ⑯ Тұтқаның құлпын ашу түймесі
- ⑰ Лас суға арналған бактің тілшесі
- ⑱ Лас суға арналған бак
- ⑲ Әмбебап тазартқыш білікшелер
- ⑳ * Тасты едендерге арналған тазартқыш білікшелер
- ㉑ Тазалау шеткесі
- ㉒ RM 536 тазалағыш құралы (30 мл)
- ㉓ * RM 536 тазалағыш құралы (500 мл)
- ㉔ * RM 537 тазалағыш құралы (30 мл)
- ㉕ Тұрақтату және тазалау станциясы
- ㉖ Роликтерді сақтауға арналған биіктіктер

* қалау бойынша

Орнату

Тұтқаны бекітіңіз

1. Негізгі құрылғыны бекітіңіз.
2. Тұтқаның планкасын негізгі құрылғыға сырт етіп түскенше салыңыз. Тұтқаның планкасы құрылғыға берік орнығуы керек.

Сурет В

Пайдалануға енгізу

Аккумулятор жинақтарын зарядтау

1. Аккумулятор жинақтарын зарядтаңыз (аккумулятор жинағы мен зарядтау құрылғысының пайдалану нұсқаулықтарын және қауіпсіздік нұсқауларын қараңыз).

Сурет С

Аккумулятор жинақтарын салыңыз

1. Аккумулятор жинақтарын құрылғының аккумуляторды қабылдау бөлігіне шырты ертіп орнына түскенше итеріңіз.

Сурет D

Лас су багін салыңыз

1. Лас су багін еденге қойыңыз.
2. Құрылғыны лас су багіне қойып, лас су багі шырты ертіп орнына түскенше басыңыз.

Сурет E

Лас су багі құрылғыға берік бекітілуі керек.

Білікшелерді орнату

1. Тазартқыш білікшелерді білікше ұстағышқа тірелгенше бұраңыз.
- Сурет F**
2. Білікшенің ішкі жағындағы және құрылғыдағы білікше ұстағыштың тұс тағайындауына (мысалы, көктен көкке) назар аударыңыз.
 3. Орнатқаннан кейін тазартқыш білікшелердің мықтап бекітілгеніне көз жеткізіңіз.

Таза су багін толтырыңыз

1. Таза су багін бүйірдегі тұтқаларынан ұстап алыңыз да, оны құрылғыдан алыңыз.
 2. Бактің қақпағын ашып, оны бір жаққа қарай бұрыңыз.
- Сурет G**
3. Таза су багін су құбырының суық немесе сәл жылы таза сумен толтырыңыз.

4. Қажет болса, тұщы су багіне KÄRCHER тазалағыш және күтуге арналған құралдарын қосыңыз.

HAZAP AУДАPЫҢЫ

Тазартқыш немесе күтуге арналған құралдардың артық мөлшерленуі немесе жеткіліксіз мөлшерленуі

Тазалаудың нашар нәтижелеріне алып мүмкін. Тазартқыш немесе күтуге арналған құралдардың ұсынылған мөлшерлеу нұсқауларына назар аударыңыз.

5. Бактің қақпағын жабыңыз.

6. Таза су багін құрылғыға орнатыңыз.

Сурет Н

Таза су багі құрылғыға берік орнығуы тиіс.

Пайдалану

Пайдалану жөніндегі жалпы нұсқаулар

HAZAP AУДАPЫҢЫ

Ылғалдылық

Сезімтал едендерге мүлкітік залалдар құрылғыны қолданар алдында, еденнің белгісіз жерде суға тұрақтылығын тексеріңіз.

Суға сезімтал жерлерді, мысалы, өңделмеген тығындалған едендерді тазаламаңыз, себебі ылғал өніп, еденге зақым келтіруі мүмкін.

HAZAP AУДАPЫҢЫ

Мүлкітік залалдар

Үшкір, үлкен, көлемді заттардың әсерінен құрылғының мүлкітік зақымдануы.

Құрылғыны қатты лас жер мен заттарда сақтауға және қолдануға болмайды, өйткені бөлшектері лас су багінің астында тұрып қалып, еденге және бакке сызаттар түсуі мүмкін. Жұмысты бастамас бұрын және құрылғыны сақтамас бұрын, еденнен сынықтар, тастар, бұрандалар немесе ойыншық бөліктері сияқты заттарды алыңыз.

Сурет АГ

Нұсқау

- Жолақ өрнектердің түзілуін болдырмас үшін, құрылғыны сезімтал беттерде, мысалы, ағашта немесе фарфордан жасалған бұйымдарда қолданар алдында, оны байқалмайтын жерде тексеріп алыңыз.
- Бір жерде болмаңыз, бірақ қозғала беріңіз
- Еден жабындарын өндірушінің нұсқауларын орындаңыз.

Нұсқау

Жаңадан сүртілген еденде іздер қалмауы үшін есікке қарай кері бағытта жұмыс жасаңыз.

Сурет АГ

- Еденді тазарту құрылғыны шаңсорғыштағыдай жылдамдықпен алға және артқа жылжыту арқылы жүргізіледі.

Нұсқау

Тазалаудың оңтайлы нәтижесіне қол жеткізу үшін, кір жуғыш машинада білікшелерді алғаш қолданар алдында 60°C температурада жуыңыз.

HAZAP AУДАPЫҢЫ

Білікшелердің босауына байланысты материалдық зақым

Кір жуғыш машина зақымдалуы мүмкін.

Білікшелерді кір торына салыңыз және кір жуғыш машинаға қосымша кір салыңыз.

HAZAP AУДАPЫҢЫ

Білікшелерді мата жұмсартқышпен немесе кір келтіргішпен тазалаудан болатын зақымдар

Микрофибраның зақымдануы

Кір жуғыш машинада тазалаған кезде мата жұмсартқышты пайдаланбаңыз.

Білікшелерді кір келтіргішке салмаңыз.

Жұмысты бастау

HAZAP AУДАPЫҢЫ

Бақыланбайтын жылжуы

Құрылғылар мен мүлкітік залалдары

Құрылғы қосылғаннан кейін тазалау білікшелері айнала бастайды.

Құрылғы өздігінен жылжымас үшін тұтқасын мықтап ұстаңыз.

△ АБАЙЛАҢЫЗ

Жарақат алу қаупі

Құрылғы қосылғаннан кейін тазалау білікшелері айнала бастайды. Бақыланбайтын қозғалыс жарақатқа әкелуі мүмкін.

Құрылғы өздігінен жылжымас үшін тұтқасын мықтап ұстаңыз.

HAZAP AУДАPЫҢЫ

Қолданылмаған тұщы немесе лас су багі

Мүлкітік залалдар

Тазалау жұмыстарын бастамас бұрын, тұщы су багіне су құйылғанын және лас су багі құрылғыға орнатылғанын тексеріңіз.

1. ҚОСУ/ӨШІРУ қосқышын басыңыз.

Сурет I

Құрылғы қосылады.

Білікшенің қалыпты айналу жылдамдығы мен судың мөлшері үшін 1-тазалау деңгейінің дисплей көрсеткіші жанады.

2. Білікшелердің айналуын күтіңіз.
3. Тазалау деңгейін орнату түймесі арқылы 2-ші тазалау деңгейіне ауыстырыңыз.

Сурет J

Білікшенің айналу жылдамдығы мен су мөлшері артады.

2-тазалау деңгейінің дисплей көрсеткіші жанады.

4. Білікшелер жеткілікті ылғалданғанша құрылғыны алға және артқа жүргізіңіз.

Нұсқау

1-тазалау деңгейі немесе 2-тазалау деңгейін орнату тазаланатын бетке байланысты болады (мысалы, ағаш немесе тастан жасалған еден). Алғаш рет іске қосқан кезде құрылғы 1-тазалау деңгейіне орнатылады.

Жұмыс үзілісінен немесе қайта іске қосқаннан кейін әрдайым соңғы тазалау деңгейін орнату іске қосылады.

Аккумулятордың жұмыс уақытының индикаторы

«Аккумулятор» дисплейінің көрсеткішінде аккумулятордың жұмыс уақыты көрсетіледі:

- 3 жарық диоды жанады – аккумулятордың жұмыс уақытының индикаторы 70% – 100%
- 2 жарық диоды жанады – аккумулятордың жұмыс уақытының индикаторы 40% – 70%
- 1 жарық диоды жанады – аккумулятордың жұмыс уақытының индикаторы 20% – 40%

Сурет L

Роликтің іске қосу-тоқтату қозғалысы және көзбен шолу сигналдары заряды таусылған аккумулятор туралы ескертеді.

- Аккумулятордың заряды таусылғанға дейін шамамен 5 минут бұрын төменгі жарық диоды жыпылықтай бастайды, ал барабандар жылдам іске қосу-тоқтату қозғалысында үш рет айналады.
- Аккумулятордың заряды таусылып, құрылғы өшірілгеннен кейін барлық жарық диодтары 30 секунд бойы жыпылықтап тұрады.

Лас су багін босатыңыз және тазартқыш сұйықтығын құйыңыз

1. ҚОСУ/ӨШІРУ қосқышын басыңыз. Құрылғы өшеді.
2. Еденге арналған бастиекті аяқпен бекітіп, тұтқаны алға қарай итеріңіз. Құрылғы өздігінен тұрады.
Сурет М
3. Лас су багін босатыңыз: аяғыңызды лас су багінің тілшесіне қойып, тұтқалар жолағын алға қарай басыңыз.
Сурет N
Лас су багі құрылғыдан босатылады.
4. Лас су багін босату үшін оны жоғарғы қақпақтармен емес, көлденеңнен екі қолыңызбен тасымалдаңыз.
5. Лас су багін саңылаулар арқылы босатыңыз. Кір қатып қалған жағдайда, лас су багінің қақпағын алыңыз да, лас су багін таза сумен шайыңыз.
Сурет O
6. Лас су багін салыңыз (Лас су багін салыңыз тарауын қараңыз).
 - Таза су багі бос болса, дисплейде «MIN MAX» дисплей көрсеткіші (қызыл) көрсетіледі.
Сурет K
7. Таза су багін толтырыңыз (Таза су багін толтырыңыз тарауын қараңыз).

НАЗАР АУДАРЫҢЫ

Судың ағып кетуіне байланысты мүлктің зақымдануы

Зақымдау тәуекелі

Лас су багін таза су багі бос болған сайын және лас су багінің толып кетуіне жол бермеу үшін таза су багін толтырмас бұрын босатып тұрыңыз.

Жұмысты тоқтату

НАЗАР АУДАРЫҢЫ

Ылғал білікшелер

Сезімтал едендерден ылғал залалдары Ұзақ жұмыс үзілістері кезінде ылғалды білікшелермен сезімтал еден жабындарына зақым келтірмеу үшін құрылғыны тұрақтату және тазалау станциясына қойыңыз.

1. ҚОСУ/ӨШІРУ қосқышын басыңыз. Құрылғы өшеді.
2. Еденге арналған бастиекті аяқпен бекітіп, тұтқаны алға қарай итеріңіз. Құрылғы өздігінен тұрады.
Сурет M
3. Құрылғыны тұрақтату және тазалау станциясына қойыңыз.

Жұмыстың аяқталуы

1. ҚОСУ/ӨШІРУ қосқышын басыңыз. Құрылғы өшеді.

2. Еденге арналған бастиекті аяқпен бекітіп, тұтқаны алға қарай итеріңіз. Құрылғы өздігінен тұрады.
Сурет M
3. Құрылғыны тұрақтату және тазалау станциясына қойыңыз.
Сурет Y

НАЗАР АУДАРЫҢЫ

Қатып қалған кір

Қатып қалған кір құрылғыға әбден нұқсан келтіруі мүмкін.

Әр қолданғаннан кейін құрылғыны толығымен тазалау ұсынылады.

4. Құрылғыны тазалаңыз (Төменгі бастарын шаю арқылы тазалау тарауын қараңыз).

Құрылғыны ұстау

НАЗАР АУДАРЫҢЫ

Сұйықтықтар/дымқыл кір

Егер сақтау кезінде құрылғыда әлі де сұйықтық/дымқыл кір болса, бұл иістің пайда болуына әкелуі мүмкін.

Құрылғыны сақтаған кезде тұщы су мен лас су багін толығымен босатыңыз.

Тазарту щеткасын қолданып, төменгі бас қақпағындағы шашқа арналған сүзгіден шаш пен ластанған бөлшектерді алыңыз.

Тазартылған білікшелерді ауада, мысалы тұрақ станциясының биіктіктерінде келтіріңіз. Ылғал білікшелерді келтіру үшін жабық шкафқа қоймаңыз.

1. Бос лас су багін құрылғыға салмас бұрын келтіріңіз.
2. Құрылғыны тұрақтату және тазалау станциясына қойыңыз.
Сурет Z
3. Тұтқаның құлыптан ашу түймесін басыңыз.
4. Тұтқаны жоғары тартыңыз.
5. Қаптамасы бар тұтқаны құрылғыға тіркеңіз.
Сурет AA

6. Келтіру үшін ылғал білікшелерді тұрақтату және тазалау станциясының биіктіктеріне бекітіңіз.
Сурет AB

7. Аккумулятор жинақтарын шығарып алыңыз (Аккумулятор жинақтарын алыңыз тарауын қараңыз).
8. Аккумулятор жинақтарын зарядтаңыз, аккумулятор жинағы мен зарядтау құрылғысының пайдалану нұсқаулықтарын және қауіпсіздік нұсқауларын қараңыз.
9. Құрылғыны құрғақ бөлмелерде сақтаңыз.
Сурет AD

Аккумулятор жинақтарын алыңыз

Нұсқау

Жұмыстағы ұзақ үзілістер кезінде аккумулятор жинақтарын құрылғыдан алып тастаңыз және оны рұқсатсыз пайдаланудан қорғаныз.

1. ҚОСУ/ӨШІРУ қосқышын басыңыз. Құрылғы өшеді.
2. Аккумулятор жинақтарындағы құлпын ашу түймелерін басып, аккумулятор жинақтарын аккумулятор жинағының ұстағышынан шығарыңыз.
Сурет AE

Күтім және техникалық қызмет көрсету

Жалпы нұсқаулар

⚠ ЕСКЕРТУ

Құрылғының абайсызда іске қосылу қаупі

Жарақат алу қаупі

Құрылғымен көз-келген жұмыс жасамас бұрын аккумулятор жинақтарын алыңыз.

Төменгі бастарын шаю арқылы тазалау

HAZAR АУДАРЫҢЫ

Кір немесе тазалағыш құралдардың қалдықтары

Кір бакте немесе шашқа арналған сүзгіде тұрып қалмау үшін лас су багі мен шашқа арналған сүзгіні үнемі тазалап отыру қажет. Егер жұмыс аяқталғаннан кейін құрылғы тазаланбаса, кірдің бөлшектері шашқа арналған сүзгі мен саңылаулары бітеуі мүмкін. Сонымен қатар, құрылғыда кір мен бактериялардың жиналуы жағымсыз иіс тудыруы мүмкін.

Жұмысты аяқтағаннан кейін құрылғыны тұрақтату және тазалау станциясына салыңыз да, шаюды бастаңыз.

Тұрақтату және тазалау станциясындағы еденге арналған бастиекті станцияны бөлек сумен толтыру арқылы емес, тек автоматты шаю процесі арқылы тазалаңыз. Лас су багінің жалғанғанына көз жеткізіңіз.

Төменгі бастың астыңғы жағын су астында ұстамаңыз.

1. ҚОСУ/ӨШІРУ қосқышын басыңыз. Құрылғы өшеді.
2. Еденге арналған бастиекті аяқпен бекітіп, тұтқаны алға қарай итеріңіз. Құрылғы өздігінен тұрады.

Сурет М

3. Лас су багін босатыңыз: аяғыңызды лас су багінің тілшесіне қойып, тұтқалар жолағын алға қарай басыңыз.

Сурет N

4. Лас су багін босатып, орнына түскенше қайта салыңыз (Лас су багін босатыңыз және тазартқыш сұйықтығын құйыңыз тарауын қараңыз).
5. Құрылғыны бос лас су багімен бірге тұрақтату және тазалау станциясына салыңыз.
6. Таза су багін жапсырмадағы белгіге дейін тазалау немесе күтім құралдарынсыз 100 мл таза сумен толтырыңыз (Таза су багін толтырыңыз тарауын қараңыз).

Сурет P

Нұсқау

Шаю кезінде тазарту құралдарын қосу қажет емес.

7. ҚОСУ/ӨШІРУ түймесі мен тазалау деңгейін орнату түймесін бір уақытта 3 секунд ұстап тұрыңыз.

Сурет Q

8. Дисплей көрсеткіштері жоғарыдан төменге бірнеше рет жанады.

Шаю процесі басталады және шамамен

90 секундқа созылады.

Сурет R

Нұсқау

Шаю процесінің басында су тұщы су багінен білікшелерге шамамен 45 секунд ішінде ағып

кетеді. Осы уақыт ішінде құрылғы үнсіз болады. Шаю аяқталғаннан кейін білікшелер шамамен 30 секундтай айнала бастайды.

9. Шаю процесі аяқталғаннан кейін дисплейде 10 секунд бойы «MIN MAX» дисплей көрсеткіші (қызыл) жыпылықтайды.

Сурет K

10. Лас су багін босатыңыз: аяғыңызды лас су багінің тілшесіне қойып, тұтқалар жолағын алға қарай басыңыз.

Сурет N

11. Лас су багін босатып, тазалаңыз (Лас су багін тазалаңыз
12. Шашқа арналған сүзгінің құлпын ашу түймелерін басыңыз. Шашқа арналған сүзгі сөніп қалады.
13. Шашқа арналған сүзгіні алып тастаңыз және тазалаңыз (Шашқа арналған сүзгіні тазалау тарауын қараңыз).

Сурет S

14. Білікшелерді алып тастаңыз және тазалаңыз (Білікшелерді тазалау

Сурет T

15. Егер тұщы су багінде әлі де су бар болса, тұщы су багін алыңыз да, босатыңыз.

Лас су багін тазалаңыз

HAZAR АУДАРЫҢЫ

Қатып қалған кір

Қатып қалған кір құрылғыға әбден нұқсан келтіруі мүмкін.

Лас су багін үнемі тазартып тұрыңыз.

Лас су багінің дисплей көрсеткіші және лас су багінің процедурасы туралы ақпаратты Лас су багін босатыңыз және тазартқыш сұйықтығын құйыңыз тарауын қараңыз.

1. Лас су багінің қақпағын алыңыз.
2. Лас су багі мен қақпақты таза сумен тазалаңыз.

Сурет U

3. Немесе, лас су багін ыдыс жуғыш машинада жууға болады.

Нұсқау

Лас су багінің қақпағындағы резеңке жабын ыдыс жуғыш машинада жуылу салдарынан жабысқақ болуы мүмкін. Алайда бұл бітеулікке әсер етпейді.

Білікшелерді тазалау

HAZAR АУДАРЫҢЫ

Білікшелердегі тазалағыш құралдың қалдықтары

Көбіктену

Әр қолданғаннан кейін білікшелерді ағынды сумен жуыңыз немесе кір жуғыш машинада білікшелерді тазалаңыз.

HAZAR АУДАРЫҢЫ

Білікшелерді мата жұмсартқышпен немесе кір келтіргішпен тазалаудан болатын зақымдар

Микрофибраның зақымдануы

Кір жуғыш машинада тазалаған кезде мата жұмсартқышты пайдаланбаңыз.

Білікшелерді кір келтіргішке салмаңыз.

HAZAR АУДАРЫҢЫ

Білікшелердің босауына байланысты материалдық зақым

Кір жуғыш машина зақымдалуы мүмкін.

Білікшелерді кір торына салыңыз және кір жуғыш машинаға қосымша кір салыңыз.

1. ҚОСУ/ӨШІРУ қосқышын басыңыз. Құрылғы өшеді.
2. Еденге арналған бастиекті аяқпен бекітіп, тұтқаны алға қарай итеріңіз. Құрылғы өздігінен тұрады.
Сурет М
3. Құрылғыны тұрақтату және тазалау станциясына қойыңыз.
Сурет Y
4. Тұтқаны ойығынан тазалағыш білікшелерді бұрал босатыңыз.
Сурет T
5. Тазартқыш білікшелерді ағынды сумен тазалаңыз немесе кір жуғыш машинада жуғыш құралсыз максимум 60°C температурада жуыңыз.
Сурет V
6. Білікшелердің сымын ылғалды шүберекпен тазалаңыз.
7. Кептіру үшін ылғал білікшелерді тұрақтату және тазалау станциясының биіктіктеріне бекітіңіз.
Сурет AB
8. Құрылғыны құрғақ бөлмелерде сақтаңыз.
Сурет AD

Шашқа арналған сүзгіні тазалау

НАЗАР АУДАРЫҢЫЗ

Қатып қалған кір

Қатып қалған кір құрылғыға әбден нұқсан келтіруі мүмкін.

Әр қолданғаннан кейін құрылғыны толығымен тазалау ұсынылады.

НАЗАР АУДАРЫҢЫЗ

Қатып қалған кір

Қатып қалған кір құрылғыға әбден нұқсан келтіруі мүмкін.

Тазартқыш білікшелерін үнемі тазарту шетқасымен тазалап тұрыңыз.

НАЗАР АУДАРЫҢЫЗ

Шашқа арналған сүзгіні ыдыс жуғыш машинада жуғаннан болатын зақым

Шаю процесі нәтижесінде қырғыштың шеті бұралайп қалуы мүмкін, сондықтан білікшелер бұдан былай дұрыс басылмауы мүмкін. Бұл тазарту нәтижесін нашарлатады.

Шашқа арналған сүзгіні ыдыс жуғыш машинада емес, ағынды су астында тазалаңыз.

1. ҚОСУ/ӨШІРУ қосқышын басыңыз. Құрылғы өшеді.
2. Еденге арналған бастиекті аяқпен бекітіп, тұтқаны алға қарай итеріңіз. Құрылғы өздігінен тұрады.
Сурет М
3. Құрылғыны тұрақтату және тазалау станциясына қойыңыз.
Сурет Y
4. Шашқа арналған сүзгінің құлпын ашу түймелерін басыңыз.
Сурет S
Шашқа арналған сүзгі өшеді және оларды алуға болады.
5. Шашқа арналған сүзгінің екеуін де ағынды су астында жуып алыңыз.
6. Қатып қалған кірді, мысалы, сүзгі тарағындағы тазарту шетқасымен бірге алып тастаңыз.
Сурет X
Сурет W

7. Шашқа арналған сүзгіні төменгі басына салыңыз да, бекітіңіз. Шашқа арналған сүзгінің екеуі де құрылғы берік бекітілуі керек.

Сурет AC

Тазартқыш және күтуге арналған құралдар

НАЗАР АУДАРЫҢЫЗ

Жарамсыз тазалағыш және күтуге арналған құралдарды пайдалану

Жарамсыз тазалағыш және күтуге арналған құралдарды пайдалану құрылғыны зақымдауы мүмкін және кепілдікті қызметіңіз алып тастауға әкелуі мүмкін.

Тек KÄRCHER тазалағыш құралдарын қолданыңыз. Дұрыс мөлшерлеуге назар аударыңыз.

Нұсқау

Қажет болса еден тазалау үшін KÄRCHER тазалағыш немесе күтуге арналған құралдарын қолданыңыз.

- Тазартқыш және күтуге арналған құралдарды мөлшерлеу кезінде өндіруші туралы ақпарат көлеміне назар аударыңыз.
- Көбіктенуді болдырмас үшін тұщы су бағін алдымен сумен, содан кейін тазалағыш немесе күтуге арналған құралдармен толтырыңыз.
- Толып кетпес үшін, су құю кезінде тазалағыш немесе күтуге арналған құралдар үшін орын қалдырыңыз. Мұны істеу үшін таза су бағіндегі Мах белгісіне назар аударыңыз.

Ақаулар кезіндегі көмек

Ақаулардың себептері көп жағдайда келесі шолуды пайдалану арқылы өздігінен жоюға болатындай қарапайым болады. Күдіктер болса немесе осы жерде көрсетілмеген ақаулар болған кезде, ресми сервис орталығына хабарлаңыз.

Құрылғы жұмыс істемейді

Аккумулятор жинақтары құрылғыға дұрыс салынбаған.

- Аккумулятор жинақтарын құрылғыдағы аккумулятор жинағы ұстағышына олар орнына түскенше басыңыз.

Аккумулятор жинақтарының зарядтау күйі тым төмен.

- Аккумулятор жинақтарын зарядтаңыз, Аккумулятор жинақтарын зарядтау тарауын қараңыз.

Аккумулятор жинақтары немесе зарядтау құрылғысы ақаулы.

- Аккумулятор жинақтарын немесе зарядтау құрылғысын ауыстырыңыз, Мақсатына сәйкес қолдану тарауын қараңыз.

Құрылғыны қосқанда жарықдиодты ақау көрсеткіші «Аккумулятор» дисплей көрсеткіші) жыпылықтайды, ал құрылғы жұмыс істемейді
Аккумулятор жинақтары бос.

- Аккумулятор жинақтарын зарядтаңыз, Аккумулятор жинақтарын зарядтау тарауын қараңыз.

Жарықдиодты ақау көрсеткіші («Аккумулятор» дисплей көрсеткіші) жұмыс барысында жыпылықтайды

Құрылғы жұмыс кезінде қатты қызып кетеді (мысалы, қоршаған ортаның жоғары температурасында).

- Жұмысты тоқтатып, құрылғыны суытыңыз.
- Құрылғы өшірілгеннен кейін оны суытыңыз. Құрылғы тиісті түрде суымайынша қайтадан қосылмайды.

Дисплей көрсеткіші жоғарыдан төменге бірнеше рет жанады

Құрылғы төменгі басын тазалау үшін 90 секундтық жуу процесінде болады

- Шамамен 90 секунд күте тұрыңыз. Осыдан кейін шаю процесі аяқталды және дисплей енді жанбайды (*Төменгі бастарын шаю арқылы тазалау* тарауын қараңыз).

Құрылғы кір жинамайды

Таза су багінде су жоқ. «MIN MAX» дисплей көрсеткіші (қызыл) жанады.

- Таза су багіндегі суды толтырыңыз, *Лас су багін босатыңыз және тазартқыш сұйықтығын құйыңыз*

Таза су багі құрылғыға дұрыс орнатылмаған.

- Таза су багін құрылғыға мықтап орнатып салыңыз.

Лас су багі жоқ немесе құрылғыға дұрыс орнатылмаған.

- Құрылғыға лас су багін сырт етіп түсетіндей салыңыз.

Шашқа арналған сүзгі жоқ немесе құрылғыға дұрыс орнатылмаған.

- Шашқа арналған сүзгіні құрылғыға дұрыс салыңыз.

Білікшелер жоқ немесе құрылғыға дұрыс орнатылмаған.

- Білікшелерді салыңыз немесе білікшелерді білікше ұстағышына бекітілгенше бұраңыз.

Білікшелер ластанған немесе тозған.

- Білікшелерді тазалаңыз (*Білікшелерді тазалау* тарауын қараңыз) немесе оларды ауыстырыңыз.

Білікшелер тым құрғақ

Білікшелер дұрыс суланбаған.

- Білікшелерді сулаңыз, *Жұмысты бастау* тарауын қараңыз.
- Білікшелерді кран астында сулаңыз, оларды сығып, құрылғыға салыңыз.

Білікшелер білікше ұстағышынан шығып кетеді және білікшелер айналуы бастамайды

ҚОСУ/ӨШІРУ қосқышын басқаннан кейін, алға немесе артқа жуу қозғалысы бірден басталады.

- ҚОСУ/ӨШІРУ түймесін басқаннан кейін, білікшелердің айналуын күтіңіз, содан кейін ғана алға немесе артқа қарай жылжытуды бастаңыз.

Қанағаттанғысыз тазалау нәтижесі

Білікшелер бірінші қолданар алдында жуылмайды.

- Білікшелерді кір жуғыш машинада максимум 60°C температурада жуыңыз. Нұсқаулар алу үшін *Пайдалану жөніндегі жалпы нұсқаулар* тарауын қараңыз.

Білікшелер ластанған.

- Білікшелерді тазалаңыз, *Білікшелерді тазалау* тарауын қараңыз.

Білікшелер дұрыс суланбаған.

- Білікшелерді сулаңыз, *Жұмысты бастау* тарауын қараңыз.

Дұрыс емес тазалағыш құрал немесе дұрыс емес мөлшерде қолданылған.

- Тек KÄRCHER тазалағыш құралын пайдаланып, дұрыс мөлшерде қосылуын қадағалаңыз.

Еденде басқа тазалағыш құралдардың қалдықтары бар.

- Білікшелерді тазалағыш құралдардың қалдықтарынан дұрыстап сумен тазалаңыз.
- Еденді тазалағыш құралды пайдаланбай, құрылғының және таза білікшелердің көмегімен бірнеше рет тазалаңыз.

Едендегі тазалағыш құралдардың қалдықтары алынады.

Су сіңіру оңтайлы емес

Шашқа арналған сүзгі құрылғыға дұрыс салынбаған.

- Шашқа арналған сүзгіні құрылғыға дұрыс салыңыз.

Білікшелер тозған.

- Білікшелерді ауыстырыңыз.

Құрылғы лас суды жоғалтады

Лас су багі толы.

- Лас су багін дереу босатыңыз, *Лас су багін босатыңыз және тазартқыш сұйықтығын құйыңыз*.

Лас су багі құрылғыға дұрыс орнатылмаған.

- Құрылғыға лас су багін сырт етіп түсетіндей салыңыз. Лас су багі құрылғыға берік бекітілуі керек.

Шашқа арналған сүзгі құрылғыға дұрыс салынбаған.

- Шашқа арналған сүзгіні құрылғыға дұрыс салыңыз.

Лас су багі зақымдалған.

- Өкілетті қызмет көрсету орталығына хабарласыңыз.

Пайдалану кезінде құрылғы жіктерге бірігеді

Лас су багінің астындағы керткітері зақымдалған немесе тозған.

- Өкілетті қызмет көрсету орталығына хабарласыңыз.

Техникалық мағлұматтар

		FC 4-4
Электр желісіне қосу		
Кернеу	V	7,2 - 7,4
Қорғаныс класы		IPX4
Құрылғының қорғаныс класы		III
Құрылғының номиналдық қуаты	W	30
Аккумуляторлардың номиналдық кернеуі	V	2x 3,6 – 3,7
Толық зарядталған аккумуляторлармен максималды жұмыс уақыты (2x 2,5 AcaF)	min	30
Сыйымдылық		
Тұщы су ыдысының көлемі	ml	400
Кір су бағының көлемі	ml	200
Өлшемдері мен өнімдер		
Салмағы (керек-жарақтарсыз және тазалағыш құралсыз)	kg	3,5
Ұзындығы	mm	240
Ені	mm	310
Биіктігі	mm	1170

Техникалық өзгерістер рұқсат етілген.

- لمبة بيان الخالص LED (بيان "البطارية") تومض أثناء التشغيل يتعرض الجهاز لسخونة مفرطة أثناء التشغيل (مثلا عند ارتفاع درجة الحرارة المحيطة).
- أوقف عملية التشغيل واترك الجهاز يبرد.
- إذا توقف الجهاز، فاتركه يبرد.
- لا يمكن تشغيل الجهاز مرة أخرى إلا عندما يبرد بالشكل المناسب.

يضيء بيان الشاشة بشكل متكرر من أعلى إلى أسفل
 الجهاز في عملية شطف لمدة 90 ثانية لتنظيف رأس الأرضية
 ● انتظر حوالي 90 ثانية. بعد ذلك، يتم الانتهاء من عملية الشطف
 ولم يعد بيان الشاشة مضاء (انظر الفصل **تنظيف رأس الأرضية**
 عن طريق عملية الشطف)

الجهاز لا يمتص الأوساخ
 لا توجد مياه في خزان المياه النقية. بيان الشاشة MIN MAX (أقصى مضاء).

- أعد ملء المياه في خزان المياه النقية. انظر الفصل **إفراغ خزان المياه المتسخة وإعادة تعبئة سائل التنظيف.**
- خزان المياه النقية غير مركب بشكل صحيح في الجهاز.
- قم بتركيب خزان المياه النقية بحيث يستقر بثبات في الجهاز.
- خزان المياه المتسخة مفقود أو لا يثبت بشكل صحيح في الجهاز.
- قم بتركيب خزان المياه المتسخة في الجهاز بحيث يثبت في مكانه بصوت مسموع.
- فلتر الشعر مفقود أو لا يثبت بشكل صحيح في الجهاز.
- قم بتركيب فلتر الشعر بشكل صحيح في الجهاز.
- البكرات مفقودة أو لا تثبت بشكل صحيح في الجهاز.
- قم بتركيب البكرات أو أدر البكرات حتى النهاية على حامل البكرات.
- البكرات متسخة أو بالية.
- قم بتنظيف أو استبدال البكرات (انظر الفصل **تنظيف البكرات**)

- **البكرات جافة للغاية**
 البكرات غير مبللة بالقدر الكافي.
- بلل البكرات، انظر الفصل **بدء العمل**
- بلل بكرات تحت الضنوبر، وانتزعها وإدخالها في الجهاز.
- **تدور البكرات خارج حامل البكرات ولا يبدأ دوران البكرات**
 بعد الضغط على مفتاح التشغيل/الإيقاف، بدأت حركة السحب للأمام أو للخلف مباشرة.
- بعد الضغط على مفتاح التشغيل/الإيقاف، انتظر حتى تدور البكرات ثم ابدأ في السحب للأمام أو للخلف.

- **لا توجد نتائج تنظيف جيدة**
 لم يتم غسل البكرات قبل الاستخدام الأول.
- اغسل البكرات عند درجة حرارة قصوى تبلغ 60 °م في الغسالة الأوتوماتيكية. للحصول على الإرشادات، راجع الفصل **إرشادات عامة حول الاستخدام**

- البكرات متسخة.
- قم بتنظيف البكرات، انظر فصل **تنظيف البكرات**
- البكرات غير مبللة بالقدر الكافي.
- بلل البكرات، انظر الفصل **بدء العمل**
- تم استخدام منظف أو جرعة غير صحيحة.
- لا تستخدم سوى مواد التنظيف KÄRCHER، ورجى مراعاة الكمية الصحيحة.
- توجد بقايا من مواد تنظيف غريبة على الأرضية.
- التخلص من بقايا مواد التنظيف من البكرات بالكامل باستخدام المياه.
- قم بتنظيف الأرضية باستخدام الجهاز، والبكرات النظيفة دون استخدام مواد تنظيف.
- تتم إزالة بقايا المنظفات على الأرض.

- **امتصاص الماء غير مثالي**
 فلتر الشعر غير ثابتة في الجهاز بشكل صحيح.
- أدخل فلتر الشعر بشكل صحيح في الجهاز.
- البكرات متآكلة.
- استبدل البكرات.

- **الجهاز يفقد المياه المتسخة**
 خزان المياه المتسخة ممتلئ.
- أفرغ خزان المياه المتسخة على الفور، انظر الفصل **إفراغ خزان المياه المتسخة وإعادة تعبئة سائل التنظيف.**
- خزان المياه المتسخة غير مركب بشكل صحيح في الجهاز.

- قم بتركيب خزان المياه المتسخة في الجهاز بحيث يثبت في مكانه بصوت مسموع. يجب أن يثبت خزان المياه المتسخة في الجهاز بإحكام.
- لا تثبت فلتر الشعر بشكل صحيح في الجهاز.
- قم بتركيب فلتر الشعر بشكل صحيح في الجهاز.
- خزان المياه المتسخة تالف.
- في حالة الشك، فاتصل بخدمة العملاء المعتمدة.
- **ينحسر الجهاز عند استخدامه في الشقوق**
 المقابض الموجودة على الجانب السفلي من خزان الماء المتسخ تالفة أو متآكلة.
- اتصل بمركز خدمة العملاء المعتمد.

البيانات الفنية

توصيل الطاقة

الفلطية	V	7,2 - 7,4
نوع الحماية		IPX4
فئة حماية الجهاز		III
القدرة الاسمية للجهاز	W	30
الجهد الاسمي للبطاريات	V	3,6 - 3,7 2x

وقت التشغيل مع بطاريات مشحونة بالكامل (2 × 2.5 أمبير ساعة)

حجم خزان المياه النقية	ml	400
حجم خزان المياه المتسخة	ml	200

الأبعاد الوزن

الوزن (بدون ملحقات تكميلية وسوائل تنظيف)	kg	3.5
الطول	mm	240
العرض	mm	310
الارتفاع	mm	1170

المواصفات الفنية خاضعة للتعديل.

14. قم بإزالة البكرات وتنظيفها (انظر فصل تنظيف البكرات

صورة إيضاحية T

15. إذا كان لا يزال هناك ماء في خزان المياه النقية، فقم بإزالة خزان المياه النقية وتفرغه.

تنظيف خزان الماء المتسخ

تنبيه

الانساخات العالقة

الانساخات العالقة يمكن أن تلف الجهاز بشكل دائم.

قم بتنظيف خزان الماء المتسخ بانتظام. للحصول على معلومات حول عرض خزان المياه المتسخة والواجب الخاص بخزان المياه المتسخة، راجع الفصل إفرغ خزان المياه المتسخة وإعادة تعبئة سائل التنظيف.

1. اخلع غطاء خزان المياه المتسخة.
2. قم بتنظيف خزان المياه المتسخة والأغطية بالماء العذب.
3. بدلاً من ذلك، يمكن تنظيف خزان المياه المتسخة في غسالة الصحون.

إرشاد

المطاط الموجود بغطاء خزان المياه المتسخة قد يكون لاصقاً في غسالة الأطباق. لا يؤثر ذلك على درجة الإحكام.

تنظيف البكرات

تنبيه

بقايا مواد التنظيف في البكرات

تكون الرغوة

بعد كل استخدام اغسل البكرات تحت ماء الصنبور الجاري أو قم بتنظيفها في الغسالة.

تنبيه

أضرار ناتجة عن تنظيف البكرات بمسح الملبس أو باستخدام مجفف الملابس

تضرر الألياف الدقيقة

لا تستخدم مسح الملبس عند التنظيف في الغسالة.

لا تضع البكرات في مجفف الملابس.

تنبيه

أضرار مادية بسبب البكرات الساخنة

يمكن أن تتعرض الغسالة للضرر.

ضع البكرات في شبكة الغسيل، ثم ضع الغسيل الإضافي في الغسالة.

1. الضغط على مفتاح التشغيل/الإيقاف.
2. يتوقف الجهاز.
3. ثبت رأس الأرضية بقدمك وادفع المقبض للأمام.
4. الجهاز يقف من تلقاء نفسه.
5. صورة إيضاحية M
6. ضع الجهاز على محطة التوقف ومحطة التنظيف.
7. صورة إيضاحية Y
8. قم بفك بكرات التنظيف من المقبض المجوف.

صورة إيضاحية T

قم بتنظيف بكرات التنظيف تحت ماء الصنبور أو اغسلها في الغسالة عند درجة حرارة تبلغ 60 °م كحد أقصى دون مادة غسل.

صورة إيضاحية V

قم بتنظيف آلية تحريك البكرات باستخدام منديل رطب. للتجفيف، ضع البكرات الرطبة على ارتفاعات محطة التوقف ومحطة التنظيف.

صورة إيضاحية AB

قم بتخزين الجهاز في أماكن جافة.

صورة إيضاحية AD

تنظيف فلتري الشعر

تنبيه

الانساخات العالقة

الانساخات العالقة يمكن أن تلف الجهاز بشكل دائم. يوصى بتنظيف الجهاز بالكامل بعد كل استخدام.

تنبيه

الانساخات العالقة

الانساخات العالقة يمكن أن تلف الجهاز بشكل دائم.

قم بتنظيف كلا فلتري الشعر بشكل دوري باستخدام فرشاة تنظيف.

تنبيه

أضرار ناتجة عن تنظيف فلتري الشعر في غسالة الأطباق

من خلال عملية الشطف، يمكن أن تتوى الحافة الكاشطة وبالتالي لن يمكن الضغط على البكرات بشكل صحيح. وهذا سيؤثر سلباً على نتيجة التنظيف.

لا تقم بتنظيف فلاتر الشعر في غسالة الأطباق، ولكن تحت ماء الصنبور الجاري.

1. الضغط على مفتاح التشغيل/الإيقاف.
2. يتوقف الجهاز.
3. ثبت رأس الأرضية بقدمك وادفع المقبض للأمام.
4. الجهاز يقف من تلقاء نفسه.
5. صورة إيضاحية M
6. ضع الجهاز على محطة التوقف ومحطة التنظيف.
7. صورة إيضاحية Y
8. اضغط على أزرار تحرير فلاتر الشعر.
9. صورة إيضاحية S
10. يمكن أن تتفك فلاتر الشعر ويمكن خلعها.
11. قم بتنظيف فلتري الشعر تحت المياه الجارية.
12. قم بإزالة الأوساخ العالقة، على سبيل المثال في مشط الفلتري، باستخدام فرشاة التنظيف.
13. صورة إيضاحية X
14. صورة إيضاحية W
15. أدخل فلاتر الشعر في الرأس السفلي وإتركها تستقر في مكانها. يجب أن يثبت فلتري الشعر في الجهاز بإحكام.
16. صورة إيضاحية AC

مواد التنظيف والعناية

تنبيه

استخدام مواد التنظيف والعناية غير المناسبة

استخدام مواد التنظيف والعناية غير المناسبة يمكن أن يؤدي إلى إتلاف الجهاز وسقوط الحق في الضمان.

اقتصر على استخدام مواد التنظيف الخاصة بشركة KÄRCHER. يراعى استخدام الجرعة الصحيحة.

إرشاد

استخدم مواد التنظيف أو العناية الخاصة بشركة KÄRCHER لتنظيف الأرضيات حسب اللزوم.

- تراعى الكميات المحددة من قبل الشركة المصنعة عند تحديد جرعات مواد التنظيف والعناية.
- لتجنب الرغوة، املا خزان المياه النقية أولاً بالماء ثم مواد التنظيف أو العناية.
- لتجنب الفيضان، اترك مساحة لمواد التنظيف أو العناية عند ملء الماء. للقيام بذلك، لاحظ علامة Max على خزان المياه النقية.

مساعدة في حالة حدوث أعطال

في الغالب تكون للاختلالات أسباب بسيطة يمكنك التغلب عليها ببساطة بالاستعانة بالعرض العام التالي. في حالات الشك أو عند حدوث اختلالات غير مذكورة هنا فيرجى التوجه إلى خدمة العملاء المعتمدة.

الجهاز لا يعمل

- حزم البطاريات غير مكمية بشكل صحيح في الجهاز.
- اضغط على حزم البطاريات في علبة حزم البطاريات على الجهاز حتى تثبت في مكانها.
- مستوى شحن حزم البطاريات منخفض للغاية.
- شحن حزم البطاريات، راجع الفصل شحن حزم البطاريات
- تلف حزم البطاريات أو الشاحن.
- استبدل حزم البطاريات أو الشاحن، راجع فصل الاستخدام المطابق للتعليمات
- مؤشر الخطأ LED (بيان الشاشة "حزمة البطارية") يومض أثناء تشغيل الجهاز، ولا يتوقف الجهاز
- حزم البطاريات فارغة.
- شحن حزم البطاريات، راجع الفصل شحن حزم البطاريات

⚠ تحذير

خطر نتيجة تشغيل الجهاز بغير قصد
خطر الإصابة

أخرج حزم البطاريات قبل إجراء أي أعمال على الجهاز.

تنظيف رأس الأرضية عن طريق عملية الشطف

تنبيه

الأوساخ أو بقايا المنظفات

لضمان عدم استقرار أي أوساخ في الخزان أو في فلاتر الشعر، يجب تنظيف خزان المياه المتسخة وفلاتر الشعر بانتظام. إذا لم يتم تنظيف الجهاز بعد انتهاء التشغيل، يمكن لجزيئات الأوساخ أن تسد فلاتر الشعر والفتحات. علاوة على ذلك، يمكن أن يسبب تراكم الأوساخ والبكتيريا رائحة كريهة في الجهاز.

بعد الانتهاء من العمل، ضع الجهاز في محطة التوقف ومحطة التنظيف وإبدأ عملية الشطف.
قم بتنظيف رأس الأرضية في محطة التوقف ومحطة التنظيف فقط من خلال عملية الشطف التلقائي وليس عن طريق صب الماء في المحطة بشكل منفصل. تأكد من توصيل خزان المياه المتسخة. لا تبقى الجانب السفلي من الرأس السفلي تحت الماء.

1. الضغط على مفتاح التشغيل/الإيقاف.
يتوقف الجهاز.
2. ثبت رأس الأرضية بقدمك وادفع المقبض للأمام. الجهاز يقف من تلقاء نفسه.
3. صورة إيضاحية M
قم برك خزان المياه المتسخة: قف بقدمك على لسان خزان المياه المتسخة وادفع عصا المقبض للأمام.

4. صورة إيضاحية N
أفرغ خزان المياه المتسخة وركبه مرة أخرى حتى يستقر في مكانه (انظر الفصل إخراج خزان المياه المتسخة وإعادة تعبئة سائل التنظيف).
5. ضع الجهاز مع فراغ خزان المياه المتسخة في محطة التوقف ومحطة التنظيف.
6. املا خزان المياه النقية بكمية 100 مل من المياه النقية دون منطفات أو منتجات العناية حتى العلامة الموجودة على الملصق (انظر الفصل ملء خزان المياه النقية).

صورة إيضاحية P

إرشاد

ليس من الضروري إضافة مواد تنظيف أثناء عملية الشطف.
7. اضغط مع الاستمرار على مفتاح التشغيل/الإيقاف وزر ضبط مستوى التنظيف لمدة 3 ثوان في نفس الوقت.

صورة إيضاحية Q

8. تضيء بيانات الشاشة بشكل متكرر من أعلى إلى أسفل. تبدأ عملية الشطف وتستغرق ما مجموعه حوالي 90 ثانية.

صورة إيضاحية R

إرشاد

في بداية عملية الشطف، يسري الماء من خزان المياه النقية إلى البكرات لمدة 45 ثانية تقريبا. خلال هذا الوقت، يتصرف الجهاز بصمت. فقط في نهاية عملية الشطف، تبدأ البكرات في الدوران لمدة 30 ثانية تقريبا.
9. بعد اكتمال عملية الشطف، يومض بيان الشاشة "MIN MAX" (الأحمر) لمدة 10 ثوان.

صورة إيضاحية K

10. قم برك خزان المياه المتسخة: قف بقدمك على لسان خزان المياه المتسخة وادفع عصا المقبض للأمام.

صورة إيضاحية N

11. قم بإفراغ وتنظيف خزان المياه المتسخة (انظر الفصل تنظيف خزان الماء المتسخ).

12. اضغط على أزرار تحرير فلاتر الشعر.

يمكن أن تنفك فلاتر الشعر.

13. قم بإزالة وتنظيف فلاتر الشعر (انظر فصل تنظيف فلتير الشعر).

صورة إيضاحية S

تنبيه

بكرات مبللة

تلف بسبب الرطوبة في الأرضية الحساسة أثناء فترات الراحة الطويلة في العمل، ضع الجهاز على محطة التوقف ومحطة التنظيف لتجنب تلف الأرضيات الحساسة الناجم عن البكرات الرطبة.

1. الضغط على مفتاح التشغيل/الإيقاف.
يتوقف الجهاز.
2. ثبت رأس الأرضية بقدمك وادفع المقبض للأمام. الجهاز يقف من تلقاء نفسه.
3. صورة إيضاحية M
ضع الجهاز على محطة التوقف ومحطة التنظيف.

إيقاف التشغيل

1. الضغط على مفتاح التشغيل/الإيقاف.
يتوقف الجهاز.
2. ثبت رأس الأرضية بقدمك وادفع المقبض للأمام. الجهاز يقف من تلقاء نفسه.
3. صورة إيضاحية M
ضع الجهاز على محطة التوقف ومحطة التنظيف.
3. صورة إيضاحية Y

تنبيه

الأساخات الطالقة

الأساخات الطالقة يمكن أن تلف الجهاز بشكل دائم. يوصى بتنظيف الجهاز بالكامل بعد كل استخدام.
4. قم بتنظيف الجهاز (انظر الفصل تنظيف رأس الأرضية عن طريق عملية الشطف).

حفظ الجهاز

تنبيه

السوائل/الأوساخ الرطبة

إذا كان الجهاز لا يزال يحتوي على سوائل/أوساخ رطبة أثناء التخزين، فقد يؤدي ذلك إلى تكون الرائحة.
عند تخزين الجهاز، قم بإفراغ المياه النقية وخزان المياه المتسخة بالكامل.

استخدم فرشاة التنظيف لإزالة جزيئات الشعر والأوساخ من فلتير الشعر في غطاء رأس الأرضية.
اترك البكرات النظيفة تجف في الهواء، على سبيل المثال على ارتفاعات محطة التوقف. لا تضع البكرات الرطبة في خزانات مغلقة حتى تجف.

1. اترك خزان المياه المتسخة الفارغ حتى يجف قبل إدخاله في الجهاز.
2. ضع الجهاز على محطة التوقف ومحطة التنظيف.
3. صورة إيضاحية Z
اصفط زر تحرير المقبض.
4. اسحب المقبض اليدوي إلى أعلى.
5. تعلق المقبض اليدوي المزود بلسان بالجهاز.

6. صورة إيضاحية AA
ضع البكرات الرطبة على ارتفاعات محطة التوقف ومحطة التنظيف.

7. صورة إيضاحية AB
أخرج حزم البطاريات (انظر الفصل إخراج حزم البطاريات).

8. اشحن حزم البطاريات، انظر أدلة التشغيل وإرشادات السلامة لحزمة البطارية والشاحن.

9. قم بتخزين الجهاز في أماكن جافة.

صورة إيضاحية AD

إخراج حزم البطاريات

إرشاد

عند إيقاف العمل لفترة طويلة، قم بإزالة حزم البطاريات من الجهاز وتأمينهما ضد الاستخدام غير المصرح به.

1. الضغط على مفتاح التشغيل/الإيقاف.
يتوقف الجهاز.
2. اضغط على أزرار التحرير الموجودة على حزم البطاريات واسحب حزم البطاريات من علبة حزمة البطارية.

صورة إيضاحية AE

تنبيه

الرطوبة

أضرار مادية في الأرضيات الحساسة
قبل استخدام الجهاز، افحص المواضع غير المُلغَمة بالأرضية من حيث مقاومتها للماء.
لا تقم بتنظيف أغطية الأرضيات الحساسة للماء مثل أرضيات الفلين غير المعالجة، حيث قد توغل الرطوبة إلى الأرضية وتلحق بها الضرر.

تنبيه

أضرار مادية

أضرار مادية بالجهاز جراء الأشياء المدببة والكبيرة والضخمة.
يجب تخزين الجهاز واستخدامه على الأسطح والأشياء الخشنة والصلبة، حيث يمكن أن تلصق الأجزاء أسفل خزان الماء المتسخ وتسبب في حدوث خدوش بالأرضية والخزان.
قبل بدء العمل أو تخزين الجهاز، قم بإزالة الأشياء الموجودة بالأرضية مثل الشطابا أو الحصى أو المسامير أو أجزاء لعب الأطفال.

صورة إيضاحية AF

إرشاد

- لتجنب ظهور خطوط نمطية، عليك اختبار الجهاز قبل الاستخدام على أسطح حساسة، على الخشب مثلاً أو على الخرف الحجري، في مكان غير ظاهر.
- لا تبق في مكان واحد، لا بل استمر بالحركة.
- احرص على مراعاة إرشادات الجهة المصنعة للأرضية.

إرشاد

قم بالعمل نحو الخلف باتجاه الباب حتى لا تترك آثار أقدام على الأرضية الممسوحة مؤخرًا.

صورة إيضاحية AG

- تم تنظيف الأرضية عن طريق تحريك الجهاز للأمام وللخلف بنفس سرعة المكنتة الكهربائية.

إرشاد

للحصول على نتيجة تنظيف مثالية، اغسل البكرات في الغسالة على 60 درجة مئوية قبل الاستخدام الأول.

تنبيه

أضرار مادية بسبب البكرات السائبة

يمكن أن تتعرض الغسالة للضرر.
ضع البكرات في شبكة الغسيل، ثم ضع الغسيل الإضافي في الغسالة.

تنبيه

أضرار ناتجة عن تنظيف البكرات بمنعم الملابس أو باستخدام مجفف الملابس

تضرر الألياف الدقيقة

لا تستخدم بمنعم الملابس عند التنظيف في الغسالة.

لا تضع البكرات في مجفف الملابس.

بدء العمل

تنبيه

التحرك الخارج عن السيطرة

أضرار مادية وإضرار بالأجهزة
بمجرد تشغيل الجهاز، تبدأ بكرات التنظيف في الدوران.
أمسك المقبض بإحكام حتى لا يتحرك الجهاز من تلقاء نفسه.

⚠ تنويه

خطر الإصابة

بمجرد تشغيل الجهاز، تبدأ بكرات التنظيف في الدوران. يمكن أن تؤدي مواصلته الحركة غير المحكومة إلى إصابات.
أمسك المقبض بإحكام حتى لا يتحرك الجهاز من تلقاء نفسه.

تنبيه

خزان الماء النقي أو خزان الماء المتسخ غير المُركب

أضرار مادية
قبل البدء في أعمال التنظيف، تأكد من ملء خزان الماء النقي بالماء ومن تركيب خزان الماء المتسخ في الجهاز.

1. الضغط على مفتاح التشغيل/الإيقاف.

صورة إيضاحية A

الجهاز يعمل.
يضيء بيان شاشة تنظيف المستوى 1 لسرعة البكرة العادية وكمية المياه.

2. انتظر حتى تدور البكرات.

3. قم بالتبديل إلى مستوى التنظيف 2 باستخدام الزر لضبط مستوى التنظيف.

صورة إيضاحية L

يتم زيادة سرعة البكرة وكمية الماء.

4. يضيء بيان شاشة مستوى التنظيف 2.
تحرك الجهاز ذهاباً وإياباً حتى يتم ترطيب البكرات بشكل كافٍ.

إرشاد

يعتمد ضبط مستوى التنظيف 1 أو مستوى التنظيف 2 على السطح المراد تنظيفه (مثل الأرضيات الخشبية أو الحجرية).

عند بدء التشغيل لأول مرة، يكون الجهاز مضبوطاً على مستوى التنظيف 1.

يتم تفعيل آخر وضع ضبط لمستوى التنظيف دائماً بعد مقاطعة العمل أو إعادة التشغيل.

مدة تشغيل البطارية

تعرض شاشة "البطارية" مدة البطارية:

- إضاءة 3 مصابيح LED - عمر البطارية من 70% إلى 100%
- إضاءة 2 مصابيح LED - عمر البطارية من 40% إلى 70%
- إضاءة 1 مصباح LED - عمر البطارية من 20% إلى 40%

صورة إيضاحية L

تتحرر حركة بدء وإيقاف البكرة والإشارات المرئية من وجود بطارية فارغة.

• قبل حوالي 5 دقائق من نفاذ البطارية، يومض مصباح LED السفلي وتدور البكرات ثلاث مرات في شكل حركة سريعة للبدء والتوقف.

• بعد فراغ البطارية وإيقاف الجهاز يومض مصباح LED السفلي لمدة 30 ثانية لفترة طويلة.

إفراغ خزان المياه المتسخة وإعادة تعبئة سائل التنظيف

1. الضغط على مفتاح التشغيل/الإيقاف.

يتوقف الجهاز.

2. ثبت رأس الأرضية بقدمك وادفع المقبض للأمام.
الجهاز يقف من تلقاء نفسه.

صورة إيضاحية M

3. قم بفتح خزان المياه المتسخة: قف بقدمك على لسان خزان المياه المتسخة وادفع عصا المقبض للأمام.

صورة إيضاحية N

ينفصل خزان المياه المتسخة عن الجهاز.

4. لتفريغ خزان المياه المتسخة، لا تنقله أفقياً على الأغطية العلوية، ولكن بكلتا يديك.

5. أفرغ خزان المياه المتسخة من خلال الفتحات. في حالة الأوساخ العالقة، قم بإزالة أغطية خزان المياه المتسخة وشطف خزان المياه المتسخة بالماء النقي.

صورة إيضاحية O

6. أدخل خزان المياه المتسخة (انظر الفصل تركيب خزان المياه المتسخة)

• إذا كان خزان المياه النقية فارغاً، يضيء بيان الشاشة "MIN MAX" (أحمر).

صورة إيضاحية K

7. املا خزان المياه النقية (انظر فصل ملء خزان المياه النقية)

تنبيه

خطر تسرب المياه

خطر التعرض للضرر

قم بإفراغ خزان المياه المتسخة في كل مرة يكون فيها خزان المياه النقية فارغاً وقبل ملء خزان المياه النقية لتجنب فيضان خزان المياه المتسخة.

الجهاز إلا وفقاً للشرح أو الصور فقط. • حوادث وأضرار ناجمة عن سقوط الجهاز يجب عليك ضمان السلامة قبل إجراء أي عمل على الجهاز أو قبل استخدام الجهاز. • لا تترك الجهاز دون مراقبة أبداً طالما يكون مشغلاً.

تنبيه • أضرار الجهاز. عدم ملء الجهاز بمواد مذيبة أو سوائل تحتوي على مواد مذيبة أو مواد حمضية غير مخففة (مواد التنظيف، البزيرين، مخفف الألوان والأسيتون مثلاً) في خزان المياه. • لا تقم بتشغيل الجهاز إلا عند تركيب خزان الماء النقي وخزان الماء المتسخ. • لا تستخدم الجهاز لشطف الأشياء الحادة أو الكبيرة، مثل الشظايا أو الحصى أو أجزاء ألعاب الأطفال. • لا تملأ خزان الماء النقي بحمض الخل، أو منزل الترسبات أو الزيوت العظمية أو أي مواد شبيهة. احرص أيضاً على عدم شطف هذه المواد باستخدام الجهاز. • اقتصر على استخدام الجهاز على الأرضيات الصلبة المطلية بطلاء مقاوم للماء، مثل الباركيه المطلي والبلاط المصقول أو مشعاعات الأرضية. • لا تستخدم الجهاز لتنظيف السجاد أو الموكيت. • لا تقم بتشغيل الجهاز على شبكات أرضية سخانات العاملة بالحمل الحراري. لن يستطيع الجهاز شطف الماء المتسرب إذا تم تمريره على الشبكة. • قم بإيقاف الجهاز من المفتاح الرئيسي/مفتاح الجهاز أثناء فترات استراحة العمل الطويلة وبعد الاستخدام. • لا تستخدم الجهاز عندما تكون درجات الحرارة تحت 0° مئوية. • عليك حماية الجهاز من المطر. لا تخزن الجهاز في مكان خارجي.

- 17) لسان خزان المياه المتسخة
- 18) خزان المياه المتسخة
- 19) بكرات التنظيف العامة
- 20) * بكرات تنظيف الأرضيات البلاط
- 21) فرشاة التنظيف
- 22) مادة التنظيف RM 536 (30 مل)
- 23) * مادة التنظيف RM 536 (500 مل)
- 24) * مادة التنظيف RM 537 (30 مل)
- 25) محطة التوقف ومحطة التنظيف
- 26) تطلوبات لتخزين البكرات

* اختياري

التركيب

تركيب عصا المقبض

1. أمسك الجهاز الأساسي.
2. قم بتركيب عصا المقبض حتى النهاية في الجهاز الأساسي، إلى أن تثبت بصوت مسموع. يجب أن تثبت عصا المقبض في الجهاز بإحكام.

صورة إيضاحية B

بدء التشغيل

شحن حزم البطاريات

1. اشحن حزم البطاريات (انظر أدلة التشغيل وإرشادات السلامة لحزمة البطارية والشاحن).

صورة إيضاحية C

تركيب حزمة البطارية

1. ادفع حزم البطاريات في علبة حزم البطاريات حتى تثبت بشكل مسموع.

صورة إيضاحية D

تركيب خزان المياه المتسخة

1. ضع خزان المياه المتسخة على الأرض.
2. ضع الجهاز على خزان المياه المتسخة واضغط عليه لأسفل حتى يثبت خزان المياه المتسخة في مكانه بصوت مسموع.

صورة إيضاحية E

يجب أن يثبت خزان المياه المتسخة في الجهاز بإحكام.

تركيب البكرات

1. اربط بكرات التنظيف على حامل البكرات حتى النهاية.
2. براعي التخصص اللوني للجانب الداخلي للبكرات وحامل البكرات على الجهاز (مثلاً أزرق إلى أزرق).
3. بعد التركيب، تحقق مما إذا كانت بكرات التنظيف مثبتة بإحكام.

ملء خزان المياه النقية

1. أمسك خزان المياه النقية من التجويف الجانبية وأخرجه من الجهاز.
2. افتح قفل الخزان، وأدره جانباً.
3. املا خزان المياه النقية بالماء النقي البارد أو الفاتر.
4. إذا لزم الأمر، أضف مواد التنظيف أو العناية من KÄRCHER إلى خزان المياه النقية.

تنبيه

جرعة مواد التنظيف والعناية الزائدة أو الأقل من اللازم

- يمكن أن تؤدي إلى نتائج تنظيف سيئة.
- يجب مراعاة الجرعة الموصى بها لـ مواد التنظيف والعناية.
5. أغلق سدادة الخزان.
 6. قم بتركيب خزان المياه النقية في الجهاز.

صورة إيضاحية H

يجب أن يثبت خزان المياه النقية في الجهاز بإحكام.

رموز على الجهاز

⚠ خطر

خطر الصعق الكهربائي
يحتوي الجهاز على مكونات كهربائية.
لا تقم بتنظيف الجهاز تحت الماء الجاري. لا تقم
الجهاز بالمياه أبداً.



مواصفات الجهاز

يتم في دليل التشغيل هذا شرح التجهيزات الكاملة. وفقاً للموديل، ستكون هناك اختلافات في نطاق التوريد (انظر العروة).

الأشكال، انظر صفحة الصور.

صورة إيضاحية A

- 1) مفتاح التشغيل / الإيقاف
- 2) زر ضبط مستوى التنظيف
- التبديل بين مستوى التنظيف 1 و 2
- 3) بيان العرض "مستوى التنظيف 2"
- ارتفاع سرعة البكرات وكمية الماء
- 4) بيان العرض "مستوى التنظيف 1"
- معدل طبيعي لسرعة البكرات وكمية الماء
- 5) بيان الشاشة "MIN MAX" (أحمر)
- خزان الماء النقي فارغ
- خزان الماء المتسخ ممتلئ
- 6) بيان العرض "البطارية" (أخضر)
- بيان عمر البطارية
- 7) وسيلة التأمين ضد الانزلاق على الجدار بالمقبض اليدوي
- 8) مقبض
- 9) خزان المياه النقية
- 10) حزم البطاريات (KÄRCHER Battery Power 4 V)
- 11) جهاز الشحن (KÄRCHER Battery Power 4 V Duo)
- 12) علبة حزمة البطارية
- 13) فلتر شعر قابل للخلع
- 14) رأس الأرضية
- 15) زر تحرير فلتر الشعر
- 16) زر تحرير المقبض

المحتويات

205.....	الاستخدام المطابق للتعليمات
205.....	حماية البيئة
205.....	الملحقات التكميلية وقطع الغيار
205.....	محتوى التسليم
205.....	الضمان
205.....	إرشادات السلامة
204.....	رموز على الجهاز
204.....	مواصفات الجهاز
204.....	التركيب
204.....	بدء التشغيل
203.....	التشغيل
202.....	العناية والصيانة
201.....	مساعدة في حالة حدوث أعطال
200.....	البيانات الفنية

الاستخدام المطابق للتعليمات

استخدم الجهاز حصرياً مع حزم البطاريات والشواحن الخاصة بنظام KÄRCHER Battery Power 4 V.

يتم تمييز حزم البطاريات المناسبة برمز **BP 4V**.

لا تشحن عُلب البطاريات إلا مع أجهزة الشحن **BC 4V** المسموح بها.

استخدم منظف الأرضيات حصرياً لتنظيف الأرضيات الصلبة في المنازل الخاصة و فقط على الأرضيات الصلبة المقاومة للماء. لا يتم تنظيف أغشية أرضية حساسة للماء، مثل أرضيات الفلين غير المعالجة، ففقد توغل الرطوبة إلى داخل الأرضية وتلحق بها أضراراً.

الجهاز مناسب لتنظيف PVC، المشمع، البلاط، الحجر، الباركيه المشمع والمزيت، والأرضيات الشرائحية وجميع أغشية الأرضيات المقاومة للماء.

حماية البيئة

المواد المستخدمة في التغليف قابلة لإعادة التدوير. يرجى التخلص من مواد التغليف بطريقة تحافظ على البيئة. تحتوي الأجهزة الكهربائية والإلكترونية مواد قيمة قابلة لإعادة التدوير وغالباً على أجزاء مثل البطاريات، متراكبات أو الزيوت والتي قد تشكل خطورة على صحة الإنسان والبيئة في حالة التعامل معها أو تم التخلص منها بصورة خاطئة. إلا أن هذه الأجزاء ضرورية لتشغيل الجهاز بصورة سليمة. لا يجوز التخلص من الأجهزة المميزة بهذا الرمز مع النفايات المنزلية.

إرشادات حول مواد المحتويات (REACH)

تجد المعلومات الحالية حول مواد المحتويات على الموقع: www.kaercher.com/REACH

الملحقات التكميلية وقطع الغيار

استخدم الملحقات التكميلية الأصلية وقطع الغيار الأصلية فقط، والتي تضمن تشغيل الجهاز بشكل آمن وخالي من الاختلالات. تجد المعلومات الخاصة بالملحقات التكميلية وقطع الغيار على الموقع www.kaercher.com.

محتوى التسليم

محتوى تسليم الجهاز مصور على العبوة، تاکد من وجود جميع محتويات العبوة عند فتحها. وفي حالة نقص أية ملحقات تكميلية أو اكتشاف أي تلف بها ناتج عن عملية النقل، يرجى إخطار البائع.

الضمان

يسري في كل دولة شروط الضمان التي تضعها شركة التسويق المتخصصة التابعة لنا. نحن نتولى إصلاح الأخطاء التي قد تطرا على جهازك خلال فترة الضمان بدون مقابل، عندما يكون سبب هذه الأعطال ناجم عن عيب في المواد المستخدمة أو في عملية التصنيع. في حالة استحقاق الضمان، توجّه من فضلك بقسيمة الشراء إلى أقرب موزع أو مركز خدمة عملاء معتمد. (العنوان على الصفحة الخلفية)

إرشادات السلامة

اقرأ قبل أول استخدام للإرشادات السلامة هذه، ودليل التشغيل الأصلي هذا، وإرشادات السلامة المرفقة بعلبة البطارية، وكذلك دليل التشغيل الأصلي المرفق بعلبة البطارية / جهاز الشحن. ثم تصرف طبقاً لذلك. حافظ على الكتيبات الخاصة للاستخدام لاحقاً أو تسليمهما للمالك اللاحق. عليك إلى جانب الإرشادات الواردة في دليل التشغيل مراعاة القواعد العامة للسلامة والوقاية من الحوادث والتي يحددها المشرع القانوني.

درجات الخطر

⚠ خطر

• إشارة إلى خطر مباشر وشيك الحدوث وقد يؤدي إلى إصابات جسدية بالغة أو إلى الوفاة.

⚠ تحذير

• إشارة إلى موقف قد تحفه المخاطر وقد يؤدي إلى إصابات جسدية بالغة أو إلى الوفاة.

⚠ تنويه

• إشارة إلى موقف قد تحفه المخاطر وقد يؤدي إلى إصابات بسيطة.

⚠ تنبيه

• إشارة إلى موقف قد تحفه المخاطر وقد يؤدي إلى حدوث أضرار مادية.

المكونات الكهربائية

⚠ خطر

• تجنب غمر الجهاز في الماء. • لا تلمس أبداً أي ملامسات أو وصلات. • لا تعرض الجهاز إلى أشعة الشمس القوية، الحرارة أو النار.

⚠ تحذير

• قم بإيقاف الجهاز قبل جميع أعمال العناية والصيانة. • يحتوي الجهاز على أجزاء كهربائية، لذلك لا تقوم بتنظيف الجهاز تحت الماء الجاري.

⚠ تنويه

• يجب إجراء أعمال التصليح من قبل خدمة العملاء المعتمدة فقط. • قبل كل استخدام، تحقق من الجهاز والملحقات للتأكد من سلامته التشغيلية، ولا تستخدم الجهاز في حالة تلفه.

⚠ تنبيه

• لا تقم بإدخال أي عناصر في فتحة حزمة البطارية، باستثناء حزم بطاريات نظام KÄRCHER بطاقة بطارية 4 فولت.

التعامل السليم

⚠ خطر

• خطر الاختناق. يجب عليك إبعاد أكياس التعبئة والتغليف عن متناول الأطفال.

⚠ تحذير

• استخدم الجهاز وفقاً للغرض المحدد له فقط. عليك مراعاة الظروف المحيطة والانتباه عند استخدام الجهاز إلى الأشخاص الآخرين وخاصة الأطفال منهم. • عليك الالتزام في المناطق الخطرة (محطات الوقود مثلاً) بقواعد السلامة الخاصة بهذه المناطق. عدم تشغيل الجهاز في مناطق معرضة للانفجار على الإطلاق. • لا يسمح للأطفال والأشخاص الذين ليس لديهم خبرة بالتعليمات هذه باستخدام هذا الجهاز. يمكن أن تحدث اللوائح المحلية عمر المستخدم. • يُمنع استخدام هذا الجهاز من قبل الأطفال أو الأشخاص الذين يعانون من أية إعاقة بدنية أو حسية أو عقلية أو من ليس لديهم الخبرة والمعرفة. • يسمح للأشخاص الذين لديهم قدرات بدنية أو حسية أو عقلية محدودة أو الذين لا تتوافر لديهم الخبرة والمعرفة الكافية، أن يستخدموا الجهاز بشرط الإشراف عليهم بشكل صحيح، أو إذا تم بعد حصولهم على تعليمات بشأن كيفية استخدام الآمن للجهاز من قبل شخص مسؤول عن سلامتهم وقهرتهم بالمخاطر المرتبطة به. • لا يسمح للأطفال باللعب بهذا الجهاز. • يجب مراقبة الأطفال للتأكد من عدم لعبهم بالجهاز. • احفظ الجهاز بعيداً عن متناول الأطفال عندما يبرد.

⚠ تنويه

• احفظ الأطفال القيام بعملية التنظيف والصيانة بشرط أن يتم الإشراف عليهم. • حافظ على أجزاء الجسم (مثل الأصابع والشعر) بعيدة عن بكرات التنظيف الدوارة. • خطر الإصابة من جراء الأشياء المعدنية (مثل النظايا). احرص على حماية يديك أثناء تنظيف رأس تنظيف الأرضيات.

⚠ تنويه

• لا تستخدم الجهاز إذا تعرض للسقوط مسبقاً أو عند وجود تلفيات واضحة أو أن يكون غير محكم. • لا تستخدم ولا تخزن

Hinweise zur Entsorgung und Rückgabemöglichkeiten nach dem ElektroG

(Deutsche Umsetzung der WEEE Richtlinie - gültig in Deutschland)

Wir weisen Besitzer von Elektro- und Elektronikgeräten (EAG) daraufhin, dass EAG gemäß den geltenden gesetzlichen Vorschriften einer vom Siedlungsabfall getrennten Erfassung zuzuführen sind. In den Elektroaltgeräten enthaltene Batterien und Akkumulatoren, die nichtfest vom EAG umschlossen sind, sowie Lampen, die zerstörungsfrei aus dem EAG entnommen werden können, sind vor deren Abgabe an einer Erfassungsstelle zerstörungsfrei von diesem zu trennen und einer hierfür vorgesehenen Entsorgung zuzuführen.

Stationäre Fachhändler von Elektro- und Elektronikgeräten (EEE) mit einer Verkaufsfläche von mindestens 400 qm obliegen bestimmte Rücknahmepflichten von EAG. Gleiches gilt für Lebensmittelhändler mit einer Gesamtverkaufsfläche von mindestens 800 qm, sofern diese mehrmals pro Jahr oder dauerhaft EEE anbieten und auf dem Markt bereitstellen. Bei Verkauf eines neuen EEE müssen diese ein EAG der gleichen Geräteart kostenfrei am Ort der Abgabe oder in unmittelbarer Nähe zurücknehmen (1:1-Rücknahme); dies gilt auch bei Auslieferungen des EEE zum Kunden. Kostenfrei zurückzunehmen sind im Geschäft oder in unmittelbarer Nähe hierzu außerdem bis zu drei kleine EAG < 25cm, ohne dass dies an den Erwerb eines EEE geknüpft werden darf (0:1-Rücknahme). Vorstehende Rücknahmepflichten gelten auch für den Versandhandel, wobei die 1:1-Rücknahme nur für Wärmeüberträger, Bildschirmgeräte und Großgeräte gilt. Für 1:1-Rücknahme von Lampen, Kleingeräten und kleinen ITK-Geräten sowie für die 0:1-Rücknahme gilt, dass Versandhändler Rückgabemöglichkeiten in zumutbarer Entfernung zum Endnutzer bereitstellen müssen.

Als rücknahmepflichtiger Online-Vertreiber von EEE sind auch wir, Alfred Kärcher SE & Co. KG, entsprechend verpflichtet. Dieser Pflicht kommen wir nach. Die genauen Kontaktdaten und Abgabeorte finden Sie unter <https://www.kaercher.com/de/onlineshop/onlineshop-infos.html>. Für Fragen können Sie sich zusätzlich an unsere Service-Hotline wenden. Daneben ist die Rückgabe von EAG selbstverständlich auch bei jeder offiziellen Abgabestelle der öffentlich-rechtlichen Entsorgungsträger kostenlos möglich.

Für die Löschung von personenbezogenen Daten auf den zu entsorgenden EAG sind Sie als Endnutzer vor der Abgabe selbst verantwortlich.

Das nachfolgend dargestellte und auf EEE/EAG aufgebrachte Symbol einer durchkreuzten Abfalltonne weist zusätzlich auf die Pflicht zur getrennten Erfassung hin.



Zur Abfallvermeidung sollten Reparaturmöglichkeiten des EEE geprüft und möglichst langlebige EEE angeschafft werden. Weitere Informationen zur Abfallvermeidung für Verbraucher sind etwa dem Abfallvermeidungsprogramm des Bundes unter Beteiligung der Länder zu entnehmen, abrufbar unter <https://www.bmu.de/download/abfallvermeidungsprogramm-des-bundes-unter-beteiligung-der-laender-fortschreibung-wertschaetzen-statt-wegwerfen>.



THANK YOU!
MERCI! DANKE! ¡GRACIAS!



Registrieren Sie Ihr Produkt und profitieren Sie von vielen Vorteilen.

Register your product and benefit from many advantages.

Enregistrez votre produit et bénéficiez de nombreux avantages.

Registre su producto y aproveche de muchas ventajas.

www.kaercher.com/welcome



Bewerten Sie Ihr Produkt und sagen Sie uns Ihre Meinung.

Rate your product and tell us your opinion.

Évaluer votre produit et dites-nous votre opinion.

Reseñe su producto y díganos su opinión.



www.kaercher.com/dealersearch

Alfred Kärcher SE & Co. KG
Alfred-Kärcher-Str. 28-40
71364 Winnenden (Germany)
Tel.: +49 7195 14-0
Fax: +49 7195 14-2212



ОФИЦИАЛЬНЫЙ ДИЛЕР В УКРАИНЕ:

storgom.ua

ГРАФИК РАБОТЫ:

Пн. – Пт.: с 8:30 по 18:30

Сб.: с 09:00 по 16:00

Вс.: с 10:00 по 16:00

КОНТАКТЫ:

+38 (044) 360-46-77

+38 (066) 77-395-77

+38 (097) 77-236-77

+38 (093) 360-46-77

Детальное описание товара:

<https://storgom.ua/product/karcher-201933.html>

Другие товары: <https://storgom.ua/podmetalnye-mashiny.html>