

- FR
- EN
- DE
- NL
- IT
- ES
- PT
- RO
- BG
- SL
- HR
- SR
- BS
- CS
- SK
- HU
- UK
- EL

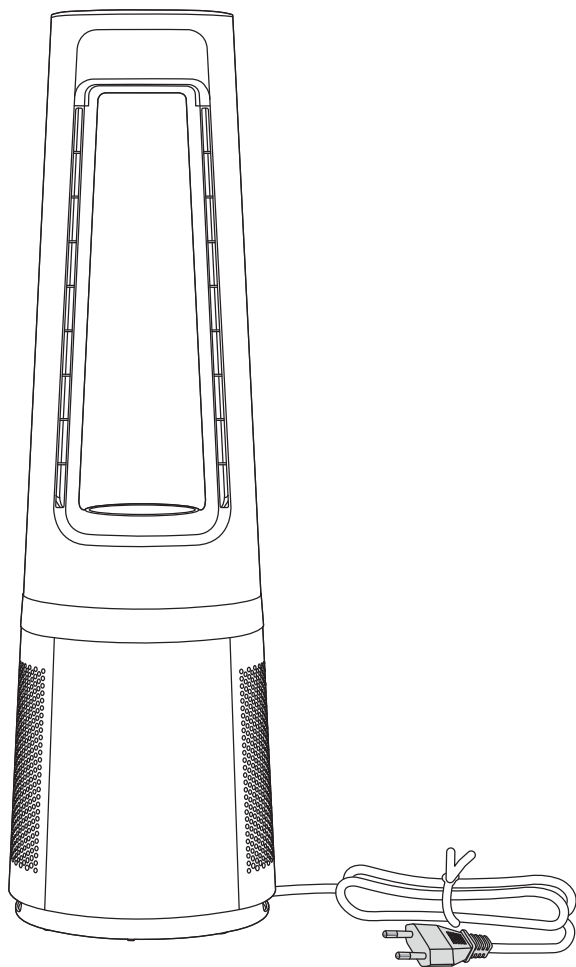

**QU506x**

1820009115/01

**ECLIPSE**

[www.rowenta.com](http://www.rowenta.com)

**FR** Veuillez lire attentivement le livret « Consignes de sécurité et d'utilisation » avant la première utilisation / **EN** Please read carefully the "Safety and use instructions" booklet before first use / **DE** Bitte lesen Sie vor der ersten Verwendung die „Sicherheits- und Gebrauchsanweisungen“ sorgfältig durch / **NL** Neem vóór het eerste gebruik aandachtig het boekje met de veiligheids- en gebruiksvorschriften door / **IT** Leggere con attenzione il libretto «Norme di sicurezza e d'uso» al primo utilizzo / **ES** Lee atentamente el folleto «Instrucciones de seguridad y de uso» antes de utilizar el aparato por primera vez / **PT** Leia atentamente o folheto «Instruções de segurança e utilização» antes da primeira utilização / **RO** Citiți cu atenție broșura „Instrucțiuni de siguranță și utilizare” înainte de prima utilizare / **BG** Моля, прочетете внимателно книжката „Инструкции за безопасност и употреба” преди първа употреба / **SL** Pred prvo uporabo natančno preberite knjižico «Varnostna navodila in navodila za uporabo» / **HR** Prije prve uporabe pažljivo pročitajte knjižicu „Sigurnosne upute i upute za uporabu” / **SR** Pažljivo pročitajte brošuru „Uputstva za bezbednost i korišćenje” pre prve upotrebe / **BS** Prije prve upotrebe pažljivo pročitajte knjižicu „Upute o sigurnosti i korištenju” / **CS** Před prvním použitím si pečlivě přečtěte příručku „Bezpečnostní pokyny a návod k použití” / **SK** Pred prvým použitím si pozorne prečítajte brožúru „Bezpečnostné pokyny a pokyny na použitie” / **HU** Az első használat előtt figyelmesen olvassa el a „Biztonsági és használati utasítások” című kézikönyvet / **UK** Уважно прочитайте брошуру «Інструкції з техніки безпеки й використання» перед першим використанням виробу / **EL** Πριν από την πρώτη χρήση, διαβάστε προσεκτικά το φυλλάδιο «Οδηγίες για την ασφάλεια και τη χρήση»

**FR** Pour plus d'informations / **EN** For more information / **DE** Weitere Informationen / **NL** Voor meer informatie / **IT** Per ulteriori informazioni / **ES** Para más información / **PT** Para obter mais informações / **RO** Pentru mai multe informații / **BG** За повече информация / **SL** Za več informacij / **HR** Za više informacija / **SR** Za više informacija / **BS** Dodatne informacije / **CS** Pro více informací / **SK** Pre viac informácií / **HU** További információk / **UK** Докладніша інформація / **EL** Για περισσότερες πληροφορίες.

## DESCRIPTION

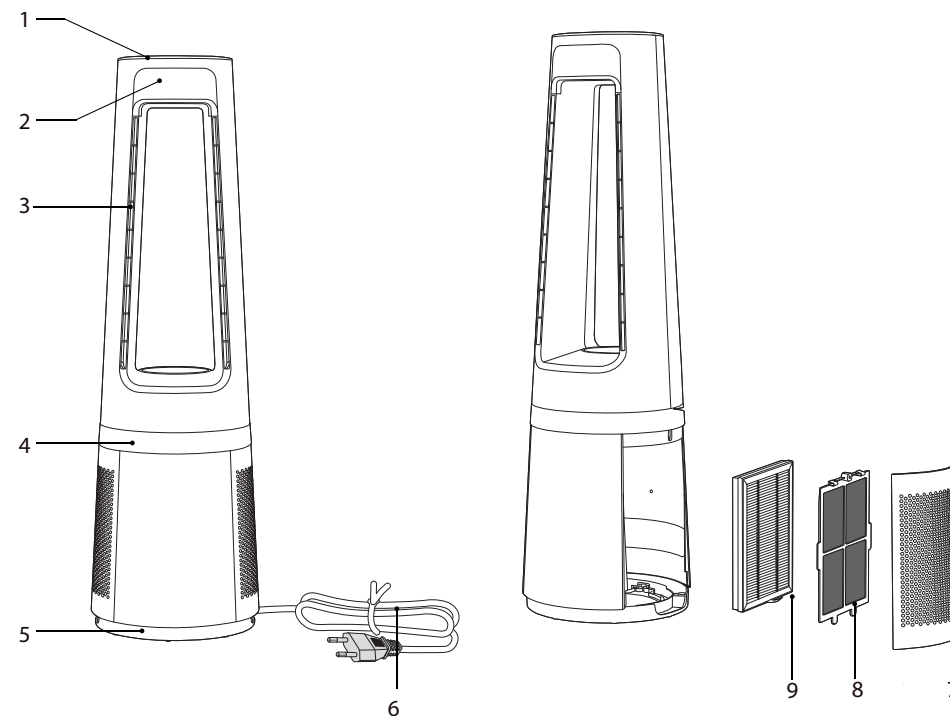

- 1 Panneau de commande
- 2 Écran
- 3 Sortie d'air
- 4 Lumière décorative
- 5 Base

- 6 Câble d'alimentation
- 7 Grille d'entrée d'air
- 8 Préfiltre
- 9 Filtre à particules XD6520F0

FR

# INSTALLATION

1 Retirez la grille d'entrée d'air.

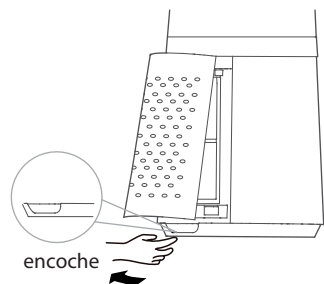

2 Retirez le préfiltre.  
Appuyez sur les languettes des deux côtés pour le tirer vers l'extérieur et retirez le préfiltre.

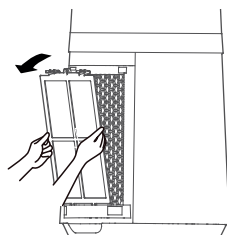

3 Retirez le film de protection du filtre à particules.

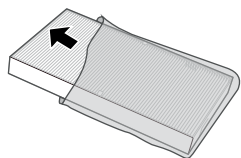

4 Installez le filtre à particules.

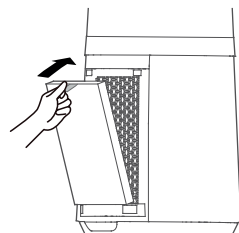

5 Installez le préfiltre.  
Insérez d'abord le bas du préfiltre dans la fente puis enclenchez le haut du préfiltre.

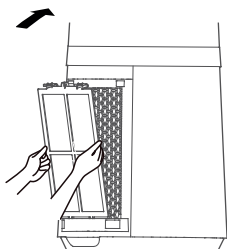

6 Installez la grille d'entrée d'air.  
Insérez dans les deux encoches supérieures et appuyez fermement, puis appuyez sur les deux côtés de la partie inférieure pour enclencher la partie basse de la grille d'entrée d'air.

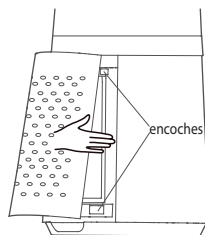

7 Branchez l'alimentation.

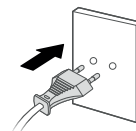

# INSTRUCTIONS

Panneau de commande

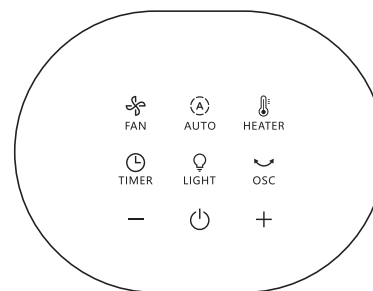

Écran

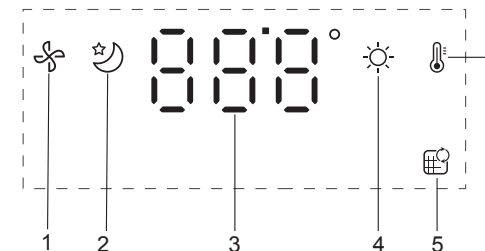

1. Mode ventilateur
2. Mode nuit automatique
3. Vitesses / Température / Minuteur / Départ différé
4. Mode jour automatique
5. Indicateur de remplacement du filtre
6. Mode chauffage



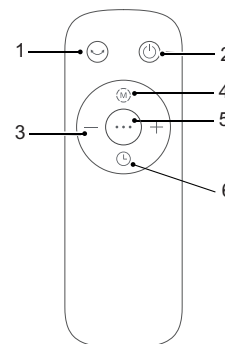



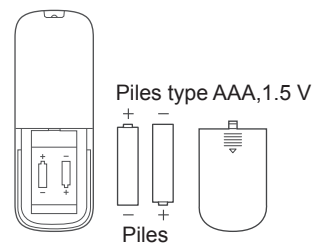

Télécommande



1. Oscillation
2. ON/OFF
3. Vitesses / Température / Minuteur / Départ différé
4. Modes auto
5. Mode ventilateur/chauffage
6. Minuterie/départ différé



Utilisez des piles alcalines de type « AAA ». 2 piles sont fournies avec l'appareil.

Bouton	Description de la fonction du bouton
	ON/OFF AUTO OFF : L'appareil s'arrête automatiquement après 12 heures sans manipulation.
	Régler manuellement la vitesse du ventilateur, la température cible du chauffage, le minuteur et le départ différé.
	Oscillation multi-angle de 30°, 60°, 90° et 0°.
	Appuyez pour activer le mode ventilateur. Par défaut, le produit est en mode automatique. Appuyez sur + ou – pour passer en mode manuel.
	Appuyez pour activer le mode chauffage. Par défaut, le produit est en mode automatique. Appuyez sur + ou – pour passer en mode manuel. La température de fonctionnement maximale est de 35 °C.
	<b>Appuyez une fois pour activer le mode automatique jour :</b> <ul style="list-style-type: none"> <li>en fonction ventilateur, la vitesse de celui-ci s'ajuste en fonction de la température ambiante de la pièce grâce au thermostat intégré (vitesses 1 à 12).</li> <li>en fonction chauffage, la température cible est de 21 °C. Le produit se met en veille lorsque la température est atteinte.</li> </ul> <b>Appuyez deux fois pour activer le mode automatique nuit :</b> <ul style="list-style-type: none"> <li>en fonction ventilateur, la vitesse de celui-ci est réglée à la baisse (vitesses 3 à 1) et le voyant s'éteint.</li> <li>En fonction chauffage, la température cible est de 19 °C et le voyant s'éteint. Le produit se met en veille lorsque la température est atteinte.</li> </ul>
	<b>Minuteur :</b> appuyez une fois pour activer le minuteur. Appuyez ensuite sur + ou - pour programmer l'arrêt automatique sur une plage allant de 1 h à 12 h. <b>Départ différé :</b> lorsque l'appareil est éteint, appuyez sur ce bouton pour programmer le départ différé, puis appuyez sur + ou - pour que l'appareil s'active entre 1 h à 12 h plus tard. <b>Réinitialisation du filtre :</b> maintenez le bouton enfoncé pendant 3 secondes pour réinitialiser le filtre. Un bip sonore indique la fin de la réinitialisation.
	Le voyant est bleu en mode ventilateur et rouge en mode chauffage. Appuyez une fois pour l'allumer et deux fois pour l'éteindre.

**Remarque :** lors de la première utilisation, le produit est réglé par défaut sur le ventilateur en mode automatique.

Lorsqu'il est branché, le produit mémorise le dernier mode utilisé.

#### AVERTISSEMENT

- Ne couvrez jamais l'appareil, cela pourrait provoquer une surchauffe en mode chauffage et en mode ventilateur.
- En cas de surchauffe, éteignez et débranchez l'appareil pour le laisser refroidir.
- Une fois l'appareil refroidi, vous pouvez le rebrancher et l'utiliser à nouveau.

## ENTRETIEN ET NETTOYAGE

Éteignez toujours l'appareil et débranchez-le avant d'effectuer toute opération d'entretien ou de nettoyage.

Utilisez un chiffon humide pour nettoyer la surface du produit.

Important : N'utilisez pas de matériaux abrasifs, car cela pourrait endommager la surface du produit.

FR

### Remplacement du filtre

1 Modèle de filtre : XD6520F0  
(2 unités incluses)



2 L'indicateur s'allume lorsque le filtre à particules doit être remplacé.

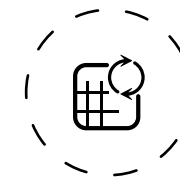

3 Placez un filtre neuf

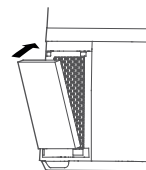

4 Appuyez sur le bouton du minuteur pendant 3 secondes pour éteindre l'indicateur de remplacement du filtre.



#### Réinitialisation forcée:

Si vous avez remplacé un filtre avant sa fin de vie, forcez la réinitialisation du cycle de remplacement du filtre:

Maintenez le bouton minuteur enfoncé pendant 3 secondes  (jusqu'au bip).

**IMPORTANT:** il est recommandé de changer les filtres dès que l'alerte de changement de filtre est déclenchée afin d'éviter un dysfonctionnement du produit.

Filtres	Action	Cycles
Préfiltre	À nettoyer avec un aspirateur	Toutes les 2 semaines
Filtre à particules (réf. : XD6520F0)	À remplacer si le  voyant est allumé	Tous les 6 mois (en moyenne, selon l'environnement d'utilisation).



### CONSEILS POUR CHANGER LES FILTRES »

- Évitez de manipuler les filtres usagés si vous souffrez d'allergies ou d'asthme.
- Portez des gants lors du remplacement des filtres ou lavez-vous bien les mains après.
- Placez les filtres usagés directement dans un sac fermé et hermétique avant de les jeter pour éviter de répandre des polluants.



### « COMMENT OBTENIR UN AIR INTÉRIEUR PLUS PROPRE »

Outre l'utilisation de votre appareil, voici quelques conseils pour améliorer la qualité de l'air en intérieur :

- Aérez les pièces pendant au moins 10 minutes chaque jour, en été et en hiver.
- Entretenez votre système de ventilation.
- Limitez l'utilisation des produits ménagers.
- Ne fumez pas à l'intérieur.
- Évitez les parfums, les bâtons d'encens, les bougies parfumées, etc.
- Aérez chaque fois que des travaux sont effectués à la maison et les semaines qui suivent.
- Évitez les plantes vertes allergènes ou nécessitant des arrosages fréquents.

## RANGEMENT

Lorsque vous n'utilisez pas l'appareil, rangez-le dans un endroit frais et sec, dans des conditions ambiantes ne dépassant pas 35°C.

## DESCRIPTION

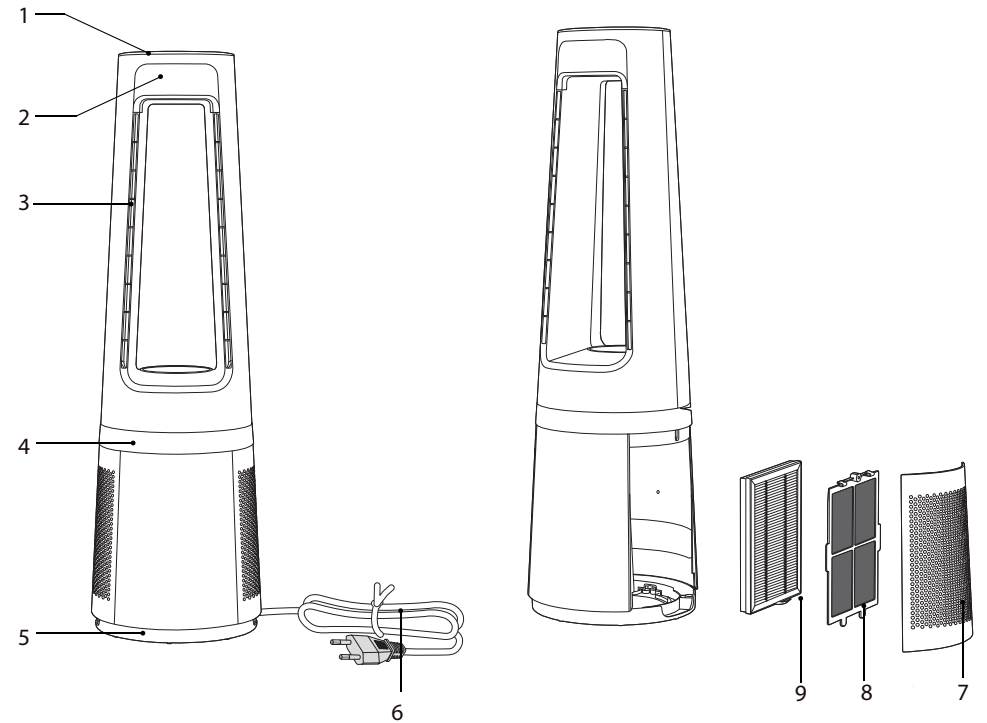

- 1 Control panel
- 2 Screen
- 3 Air outlet
- 4 Decoration light
- 5 Base

- 6 Power cord
- 7 Air inlet grid
- 8 Pre-filter
- 9 Particle filter XD6520F0

EN

# INSTALLATION

1 Remove the air inlet grid.

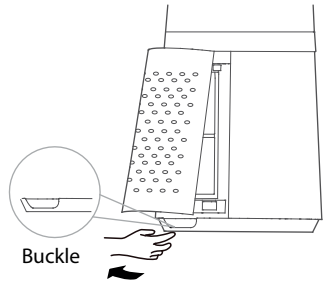

2 Take out the pre-filter.  
Press the raised part on both sides to pull it outwards, and take out the pre-filter.

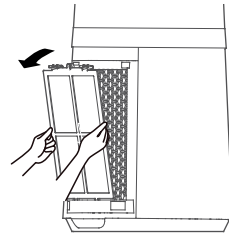

3 Remove the protective film of the particle filter.

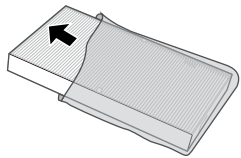

4 Install the particle filter.

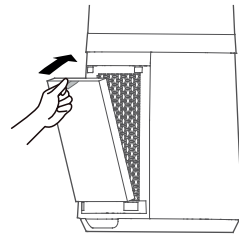

5 Install the pre-filter.  
Align the slot position at the bottom, and buckle up the upper U-shaped buckle.

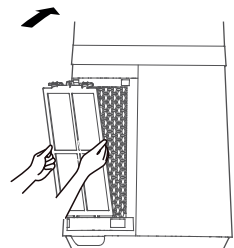

6 Install the air inlet grid.  
Align the upper two buckles and press them tightly, then press the two sides at lower part, slowly and gently buckle the air inlet grid.

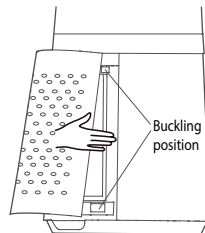

7 Plug power supply.

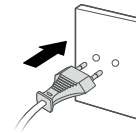

# INSTRUCTIONS

Control panel

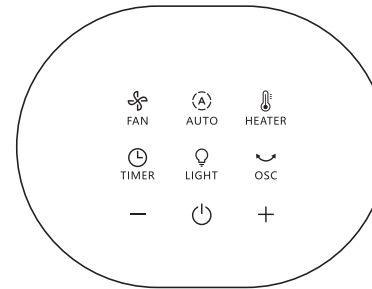

Screen

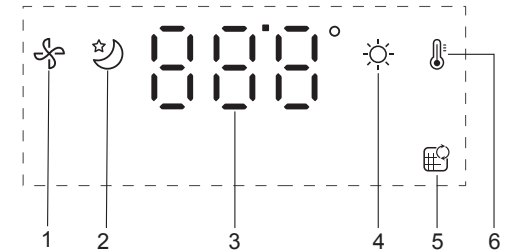

1. Fan Mode
2. Auto Night Mode
3. Speeds / Temperature / Timer / Delayed Start
4. Auto Day Mode
5. Filter replacement indicator
6. Heater Mode



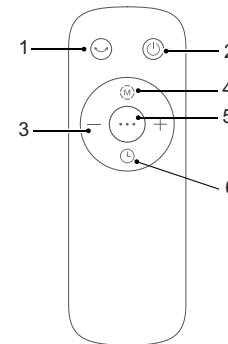



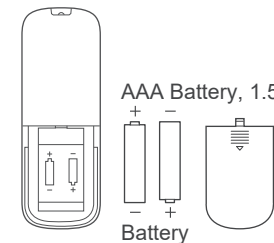

Remote control



1. Oscillation
2. ON/OFF
3. Speeds / Temperature / Timer / Delayed Start
4. Auto modes
5. Fan / Heater Mode
6. Timer/Delayed Start



Use alkaline batteries of type «AAA». 2 batteries are included with the appliance.

Button	Function Description
	ON/OFF Auto OFF: The appliance will shutdown automatically after 12h without manipulation.
	Manually set fan speed, heater target temperature, timer and delayed start.
	Multi-angle oscillating switch of 30°,60°, 90° and 0°.
	Press to activate the fan function. By default the product will be in Auto mode. Press + or - to switch to manual mode.
	Press to activate the heater function. By default the product will be in Auto mode. Press + or - to switch to manual mode. The maximum operating temperature is 35°C.
	<b>Press once to activate the Auto day mode :</b> <ul style="list-style-type: none"> <li>When in fan function, the fan speed will adjust according to the ambient temperature of the room thanks to the integrated thermostat (speeds 1 to 12).</li> <li>When in heater function, the target temperature is 21°C. The product is in standby when the temperature is reached.</li> </ul> <b>Press twice to activate the Auto night mode :</b> <ul style="list-style-type: none"> <li>When in fan function, the fan speed is adjusted decrescendo (speeds 3 to 1) and the light is off.</li> <li>When in heater function, the target temperature is 19°C and the light is off. The product is in standby when the temperature is reached.</li> </ul>
	<b>Timer:</b> Press once to activate the timer. Then press + or - to program the automatic shutdown from 1h to 12h. <b>Delayed start:</b> When the appliance is OFF, press the button to program the delayed start, then, press + or - to turn on the appliance from 1h to 12h later. <b>Filter reset :</b> Long press (3s) to reset the filter. The bip sound indicates that the reset has been completed.
	The decoration light is blue in fan mode, and red in heater mode. Press once to turn it on, press twice to turn it off.

**NB :** on the first use, the product default setting is fan function in auto mode.

When plugged, the product will save its last mode after each use.

#### WARNING

- Never cover the appliance, it may cause overheating in both heater and fan modes.
- In case of overheating, switch off and unplug the appliance to let it cool down.
- Once the appliance cooled down, you can re-plug it and use it again.

## MAINTENANCE & CLEANING

**Always switch the appliance off and unplug it before conducting any maintenance or cleaning operation.**

**Use a damp cloth to clean the surface of the product.**

**Important: Do not use any abrasive materials, as these may damage the surface of the product.**

### Filter replacement

1 Filter model: XD6520F0  
(including 2 sets)

2 The indicator is lighted when the particle filter needs to be replaced.

EN

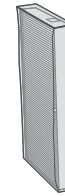

3 Replace a new filter

4 Long press the timer button for 3 seconds to turn off the indicator light for filter replacement.

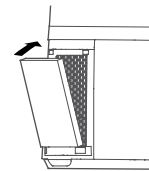

#### Forced reset:

**If you have replaced a filter before its end of life, force the reset of the filter replacement cycle:**

Hold the timer button for 3 seconds.  (beep sound).

**IMPORTANT:** it is recommended to change the filters as soon as the replace filter alert indicator is triggered to avoid a product malfunction.

Filters	Action	Cycles
Pre-filter	Clean with vacuum cleaner	Every 2 weeks
Particle filter (ref: XD6520F0)	Replace when  is lighted	Every 6 months (on average, according to the use environment).



### « TIPS FOR CHANGING FILTERS »

- Avoid handling used filters if you suffer from allergies or asthma.
- Wear gloves when changing the filters, or wash your hands well afterwards.
- Put used filters directly into a closed, air-tight bag before throwing them away to avoid spreading pollutants.



### « HOW TO ACHIEVE CLEANER INDOOR AIR »

In addition to using your appliance, here are some tips on how to improve the quality of your indoor air:

- Ventilate the rooms for at least 10 min. every day, in summer and winter.
- Maintain your ventilation system.
- Limit the use of household products.
- Do not smoke indoors.
- Avoid home fragrances, incense sticks, scented candles, etc.
- Ventilate whenever any work is being conducted in your home and for several weeks afterwards.
- Avoid green plants that are allergenic or need frequent watering.

## STORAGE

When you are not using the appliance, store it in a cool, dry place with ambient conditions no higher than 35°C.

## BESCHREIBUNG

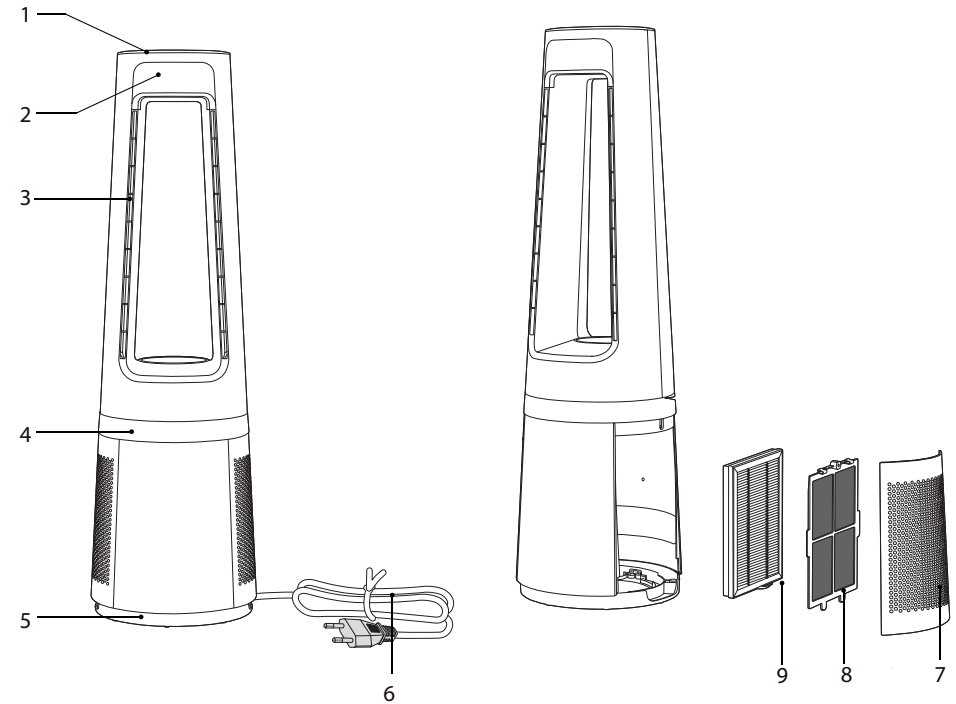

- 1 Bedienfeld
- 2 Bildschirm
- 3 Luftauslass
- 4 Dekorationsleuchte
- 5 Basis

- 6 Netzkabel
- 7 Lufteinlassgitter
- 8 Vorfilter
- 9 Partikelfilter XD6520F0

DE



# INSTALLATION

1 Entfernen Sie das Lufteinlassgitter.

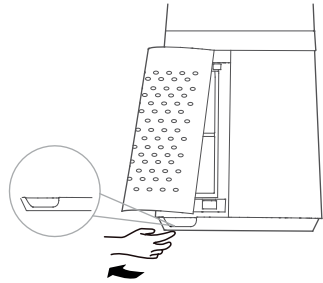

2 Nehmen Sie den Vorfilter heraus. Drücken Sie das erhöhte Teil auf beiden Seiten, um es nach außen zu ziehen, und nehmen Sie den Vorfilter heraus.

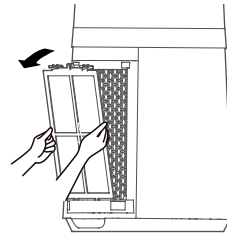

3 Entfernen Sie den Schutzfilm des Partikelfilters.

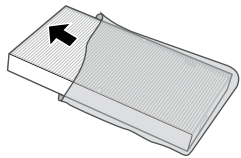

4 Installieren Sie den Partikelfilter.

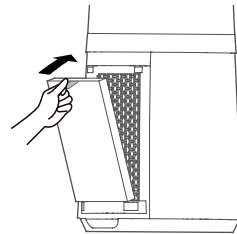

5 Installieren Sie den Vorfilter. Richten Sie die Schlitzposition unten aus, und schließen Sie den oberen U-förmigen Verschluss.

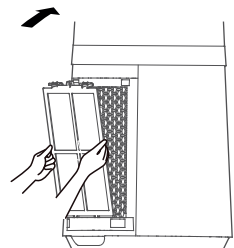

6 Installieren Sie das Lufteinlassgitter. Richten Sie die oberen beiden Verschlüsse aus, und drücken Sie sie fest an. Drücken Sie dann die beiden Seiten am unteren Teil, und schließen Sie das Lufteinlassgitter langsam und vorsichtig an.

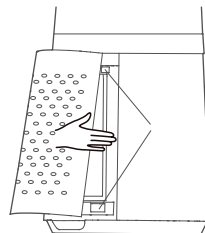

7 Steckernetzteil.

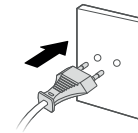

# ANWEISUNGEN

Bedienfeld

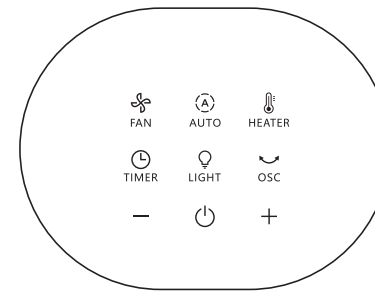

Fernbedienung

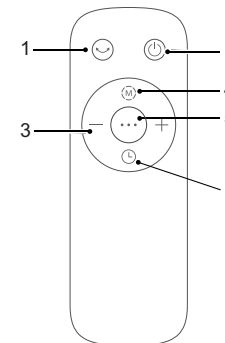

Anzeige

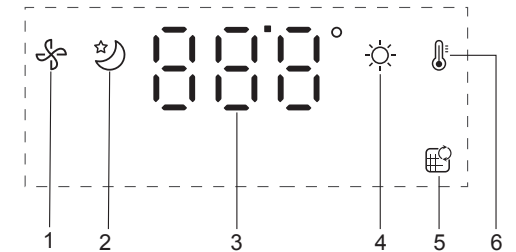





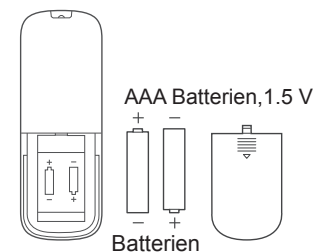



1. Ventilatormodus
2. Automatischer Nachtmodus
3. Geschwindigkeitsstufen/Temperatur/Timer/Verzögerter Start
4. Automatischer Tagmodus
5. Anzeige für den Filterwechsel
6. Heizmodus

1. Oszillation
2. EIN/AUS
3. Geschwindigkeitsstufen/Temperatur/Timer/Verzögerter Start
4. Automatikmodus
5. Ventilator-/Heizmodus
6. Timer/Zeitvorwahl



Verwenden Sie Alkaline-Batterien des Typs „AAA“. Das Gerät enthält 2 Batterien.

DE

Button	Beschreibung der Tastenfunktion
	EIN/AUS Auto-AUS: Das Gerät schaltet sich nach 12 Stunden ohne Betätigung automatisch ab.
	Sie können die Ventilatorgeschwindigkeit, die Zieltemperatur der Heizfunktion, den Timer und den verzögerten Start manuell einstellen.
	Mehrwinkel-Oszillationsschalter mit 30, 60, 90 und 0 Grad.
	Drücken, um die Ventilatorfunktion zu aktivieren. Standardmäßig befindet sich das Produkt im Automatikmodus. Drücken Sie + oder -, um in den manuellen Modus zu wechseln.
	Drücken, um die Heizfunktion zu aktivieren. Standardmäßig befindet sich das Produkt im Automatikmodus. Drücken Sie + oder -, um in den manuellen Modus zu wechseln. Die maximale Betriebstemperatur beträgt 35 °C.
	<b>Drücken Sie einmal, um den automatischen Tag modus zu aktivieren:</b> <ul style="list-style-type: none"> <li>Bei aktivierter Ventilatorfunktion passt sich die Ventilatorgeschwindigkeit (Geschwindigkeitsstufen 1 bis 12) dank des integrierten Thermostats an die Raumtemperatur an.</li> <li>Bei aktivierter Heizfunktion beträgt die Zieltemperatur 21 °C. Das Gerät geht in den Stand-by-Modus über, wenn die Temperatur erreicht ist.</li> </ul> <b>Drücken Sie zweimal, um den automatischen Nachtmodus zu aktivieren:</b> <ul style="list-style-type: none"> <li>Bei aktivierter Ventilatorfunktion ist die Ventilatorgeschwindigkeit absteigend eingestellt (Geschwindigkeitsstufe 3 bis 1) und die Leuchte ist ausgeschaltet.</li> <li>Bei aktivierter Heizfunktion beträgt die Zieltemperatur 19 °C und die Leuchte ist ausgeschaltet. Das Gerät geht in den Stand-by-Modus über, wenn die Temperatur erreicht ist.</li> </ul>
	<b>Timer:</b> Drücken Sie einmal, um den Timer zu aktivieren. Drücken Sie dann + oder -, um das automatische Abschalten nach einer bis maximal zwölf Stunde(n) zu programmieren. <b>Verzögerter Start:</b> Wenn das Gerät AUSGESCHALTET ist, drücken Sie die Taste, um den verzögerten Start zu programmieren. Drücken Sie dann + oder -, um das Gerät eine bis maximal zwölf Stunde(n) später wieder einzuschalten. <b>Filter-Reset:</b> Drücken Sie lange (3 s), um den Filter zurückzusetzen. Der Piepton zeigt an, dass das Zurücksetzen abgeschlossen ist.
	Im Ventilatormodus ist die Dekorationsleuchte blau und im Heizmodus rot. Drücken Sie einmal zum Einschalten und zweimal zum Ausschalten.

**Hinweis:** Bei der ersten Verwendung ist standardmäßig die Ventilatorfunktion im Automatikmodus aktiviert. Wenn das Gerät am Stromnetz angeschlossen ist, speichert es den zuletzt verwendeten Modus.

#### ACHTUNG

- Bedecken Sie das Gerät niemals; dies könnte sowohl im Heiz- als auch Ventilatormodus zum Überhitzen führen.
- Wenn das Gerät überhitzt ist, schalten Sie es aus, ziehen Sie den Netzstecker aus der Steckdose und lassen Sie es abkühlen.
- Nachdem sich das Gerät abgekühlt hat, können Sie es wieder mit der Steckdose verbinden und erneut starten.

## WARTUNG UND REINIGUNG

Schalten Sie das Gerät immer aus und ziehen Sie den Netzstecker, bevor Sie Wartungs- oder Reinigungsarbeiten durchführen. Reinigen Sie die Oberfläche des Produkts mit einem feuchten Tuch. Wichtig: Verwenden Sie keine scheuernden Materialien, da diese die Oberfläche des Produkts beschädigen können.

### Filterwechsel

1 Filtermodell: XD6520F0 (einschließlich 2 Sets)

2 Die Anzeige leuchtet auf, wenn der Partikelfilter ausgetauscht werden muss.

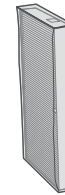

DE

3 Setzen Sie einen neuen Filter ein

4 Drücken Sie die Timer-Taste 3 Sekunden lang, um die Anzeigeleuchte für den Filterwechsel auszuschalten.

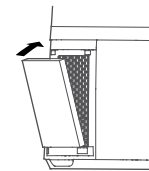

#### Erzwungenes Zurücksetzen:

Wenn Sie einen Filter vor dem Ende seiner Lebensdauer ausgetauscht haben, erzwingen Sie das Zurücksetzen des Filterwechselzyklus:

Halten Sie die Timer-Taste 3 Sekunden lang gedrückt. 

**WICHTIG:** Es wird empfohlen, die Filter zu wechseln, sobald die Warnleuchte für Filterwechsel ausgelöst wird, um eine Fehlfunktion des Produkts zu vermeiden und die Qualität zu erhalten.

Filter	Aktion	Zyklus
Vorfilter	mit Staubsauger reinigen	Alle 2 Wochen
Partikelfilter (Ref: XD6520F0)	Austauschen, wenn die Anzeige aufleuchtet 🗑️	Alle 6 Monate (im Durchschnitt je nach Einsatzumgebung).



### « TIPPS ZUM FILTERWECHSEL »

- Vermeiden Sie den Umgang mit gebrauchten Filtern, wenn Sie an Allergien oder Asthma leiden.
- Tragen Sie beim Filterwechsel Handschuhe, oder waschen Sie Ihre Hände danach gut.
- Legen Sie gebrauchte Filter direkt in einen geschlossenen, luftdichten Beutel, bevor Sie sie wegwerfen, um die Ausbreitung von Schadstoffen zu vermeiden.



### « SO WIRD INNENRAUMLUFT SAUBERER »

Neben der Verwendung Ihres Geräts finden Sie hier einige Tipps zur Verbesserung der Qualität Ihrer Innenraumluft:

- Lüften Sie die Räume täglich mindestens 10 Minuten, im Sommer und Winter.
- Warten Sie Ihr Belüftungssystem.
- Verwenden Sie Haushaltsprodukte nur eingeschränkt.
- Rauchen Sie nicht in Innenräumen.
- Vermeiden Sie Duftstoffe, Räucherstäbchen, Duftkerzen usw.
- üften Sie, wenn Arbeiten in Ihrem Haus durchgeführt werden und anschließend mehrere Wochen lang.
- Vermeiden Sie grüne Pflanzen, die allergen sind oder häufig gewässert werden müssen.

## LAGERUNG

Lagern Sie das Gerät bei Nichtverwendung an einem kühlen, trockenen Ort. Die Umgebungstemperatur darf nicht höher als 35 °C sein.

## BESCHRIJVING

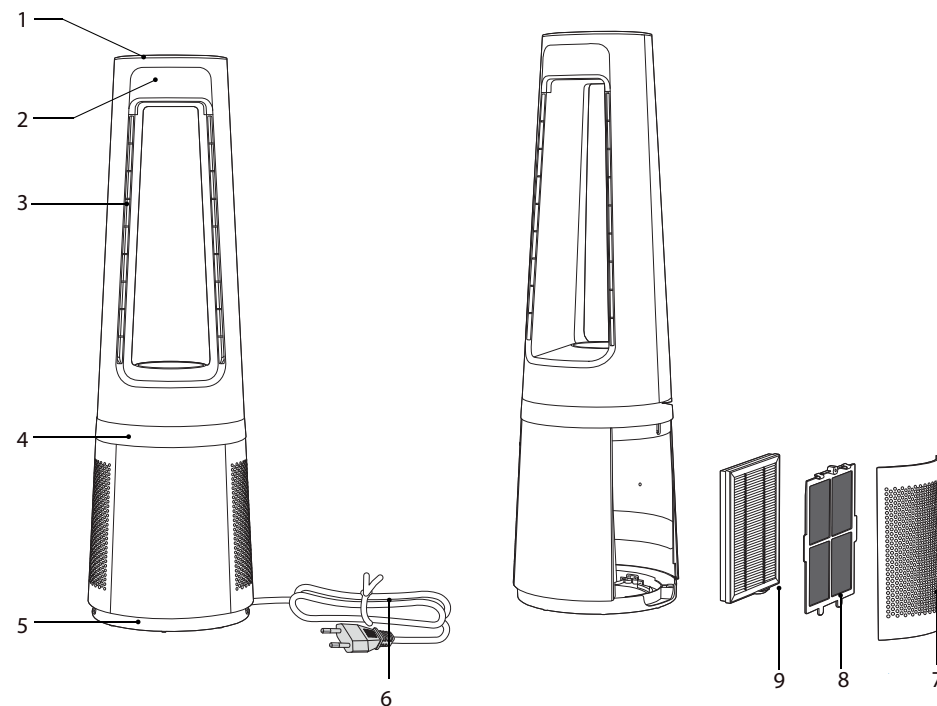

- 1 Bedieningspaneel
- 2 Scherm
- 3 Luchtuitlaat
- 4 Decoratieverlichting
- 5 Voet

- 6 Netsnoer
- 7 Luchtinlaatrooster
- 8 Voorfilter
- 9 Deeltjesfilter XD6520F0

# INSTALLATIE

1 Verwijder het luchtinlaatrooster.

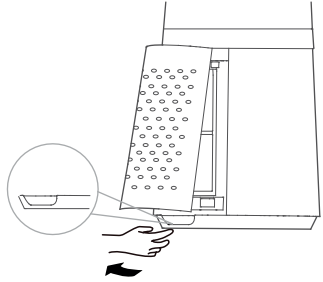

3 Verwijder de bescherm laag van het deeltjesfilter.

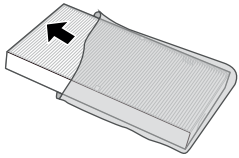

5 Installeer het voorfilter.  
Lijn de positie van de sleuf aan de onderkant uit en gesp de bovenste U-vormige gesp vast.

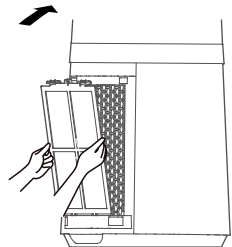

2 Verwijder het voorfilter.  
Druk op het omhoog gebrachte gedeelte aan beide zijden om het naar buiten te trekken en verwijder het voorfilter.

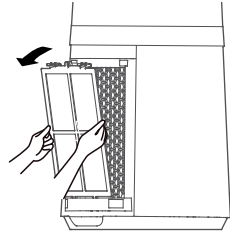

4 Installeer het deeltjesfilter.

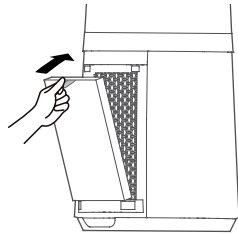

6 Installeer het luchtinlaatrooster.  
Lijn de twee bovenste gespen uit en druk ze stevig aan. Druk vervolgens op de twee zijden van het onderste gedeelte, gesp het luchtinlaatrooster langzaam en voorzichtig vast.

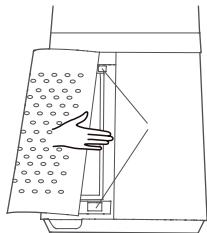

7 Sluit de voeding aan

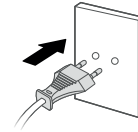

# INSTRUCTIES

Bedieningspaneel

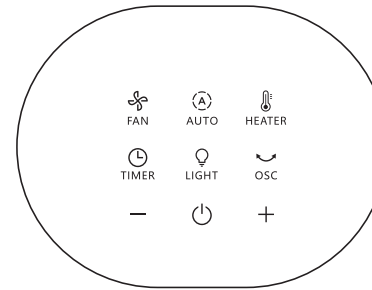

Afstandsbediening

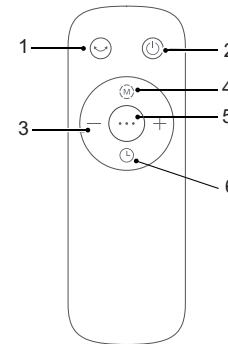

Scherm

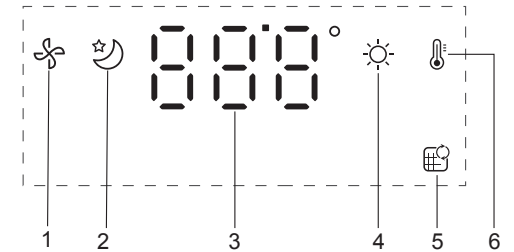





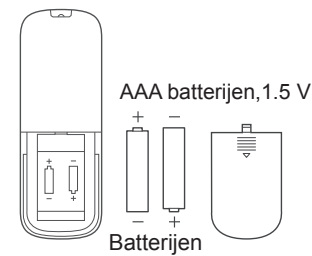



1. Ventilatormodus
2. Automatische nachtmodus
3. Snelheden / Temperatuur / Timer / Vertraagde start
4. Automatische dag modus
5. Indicator voor vervangen van filter
6. Verwarmingsmodus

1. Oscillatie
2. AAN/UIT
3. Snelheden / Temperatuur / Timer / Vertraagde start
4. Automatische modi
5. Ventilator- / verwarmingsmodus
6. Timer / vertraagde start



Gebruik alkalinebatterijen van het type "AAA".  
Bij het apparaat worden 2 batterijen geleverd.

Knopfunctie	Beschrijving
	AAN/UIT Automatisch UIT: Het apparaat wordt na 12 uur zonder het aan te raken automatisch uitgeschakeld.
	Stel het ventilatortoerental, de doeltemperatuur van de verwarming, de timer en de vertraagde start handmatig in.
	Oscillerende multihoeck-schakelaar met een hoek van 30°, 60°, 90° en 0°.
	Druk om de ventilatorfunctie te activeren. Het product staat standaard in de automatische modus. Druk op + of – om over te schakelen naar de handmatige modus.
	Druk om de verwarmingsfunctie te activeren. Het product staat standaard in de automatische modus. Druk op + of – om over te schakelen naar de handmatige modus. De maximale bedrijfstemperatuur is 35 °C.
	<b>Druk eenmaal om de automatische dagmodus te activeren:</b> <ul style="list-style-type: none"> <li>In de ventilatorfunctie wordt de ventilatorsnelheid aangepast aan de omgevingstemperatuur van de ruimte dankzij de ingebouwde thermostaat (snelheden 1 tot 12).</li> <li>In de verwarmingsfunctie is de doeltemperatuur 21 °C. Het product staat in stand-by wanneer de temperatuur is bereikt.</li> </ul> <b>Druk tweemaal om de automatische nachtmodus te activeren:</b> <ul style="list-style-type: none"> <li>In de ventilatorfunctie wordt de ventilatorsnelheid naar beneden aangepast (snelheden 3 tot 1) en is het lampje uit.</li> <li>In de verwarmingsfunctie is de doeltemperatuur 19 °C en is het lampje uit. Het product staat in stand-by wanneer de temperatuur is bereikt.</li> </ul>
	<b>Timer:</b> Druk eenmaal om de timer te activeren. Druk vervolgens op + of – om te programmeren dat het apparaat na 1 uur tot 12 uur automatisch wordt uitgeschakeld. <b>Uitgestelde start:</b> Wanneer het apparaat is uitgeschakeld, drukt u op de knop om de vertraagde start te programmeren en drukt u vervolgens op + of – om het apparaat na 1 uur tot 12 uur in te schakelen. <b>Filter resetten:</b> Druk lang (3 s) om het filter te resetten. De pieptoon geeft aan dat de reset is voltooid.
	Het decoratielampje is blauw in de ventilatormodus en rood in de verwarmingsmodus. Druk eenmaal om het in te schakelen, druk tweemaal om het uit te schakelen.

**Let op:** bij het eerste gebruik staat het product standaard in de automatische modus van de ventilatorfunctie.

Als het apparaat is aangesloten op een stopcontact, wordt na elk gebruik de laatste modus opgeslagen.

#### WAARSCHUWING

- Leg nooit iets op het apparaat, want dit kan in zowel de verwarmings- als ventilatormodus oververhitting veroorzaken.
- In geval van oververhitting schakelt u het apparaat uit en haalt u de stekker uit het stopcontact om het te laten afkoelen.
- Als het apparaat is afgekoeld, kunt u het opnieuw aansluiten en weer gebruiken.

## ONDERHOUD EN REINIGING

Schakel het apparaat altijd uit en haal de stekker uit het stopcontact voordat u onderhouds- of schoonmaakwerkzaamheden uitvoert.

Gebruik een vochtige doek om het oppervlak van het product te reinigen.

**Belangrijk:** Gebruik geen schuurmiddelen, omdat dit het oppervlak van het product kan beschadigen.

### Filter vervangen

1 Filtermodel: XD6520F0 (inclusief 2 sets)

2 De indicator brandt wanneer het deeltjesfilter moet worden vervangen.

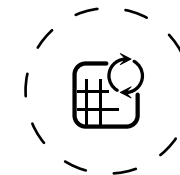

3 Vervangen van een filter

4 Druk 3 seconden lang op de timerknop om het indicatielampje voor het vervangen van het filter uit te schakelen.

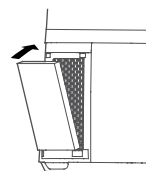

#### Geforceerde reset:

**Als u een filter hebt vervangen voordat de levensduur ervan is verstreken, moet u de filtervervangingscyclus geforceerd opnieuw instellen:**

Houd de timerknop 3 seconden ingedrukt (L).

**BELANGRIJK:** Voorkom een defect aan het product door de filters te vervangen zodra de indicator voor het vervangen van de filters wordt geactiveerd.

NL

Filters	Actie	Cycli
Voorfilter	Reinigen met stofzuiger	Om de 2 weken
Deeltjesfilter (ref.: XD6520F0)	Vervangen wanneer het  lampje brandt	Elke 6 maanden (gemiddeld, afhankelijk van de gebruiksomgeving).



### « TIPS VOOR HET VERVANGEN VAN FILTERS »

- Pak geen gebruikte filters vast als u last hebt van allergieën of astma.
- Draag handschoenen bij het vervangen van de filters of was uw handen daarna grondig.
- Stop gebruikte filters direct in een gesloten, luchtdichte zak voordat u ze weggooit om de verspreiding van verontreinigende stoffen te voorkomen.



### « HOE KRIJGT U SCHONERE BINNENLUCHT »

Naast het gebruik van uw apparaat, volgen hier enkele tips voor het verbeteren van de kwaliteit van uw binnenlucht:

- Ventileer de ruimtes elke dag minimaal 10 minuten, zowel in de zomer als in de winter.
- Onderhoud uw ventilatiesysteem.
- Beperk het gebruik van huishoudelijke producten.
- Rook niet binnenshuis.
- Vermijd geurtjes in uw huis, wierookstokjes, geurkaarsen, enz.
- Ventileer ieder keer dat er bij u thuis wordt gewerkt en gedurende enkele weken daarna.

## OPSLAG

Als u het apparaat niet gebruikt, bewaar deze dan op een koele, droge plaats bij een omgevingstemperatuur van maximaal 35°C.

## DESCRIZIONE

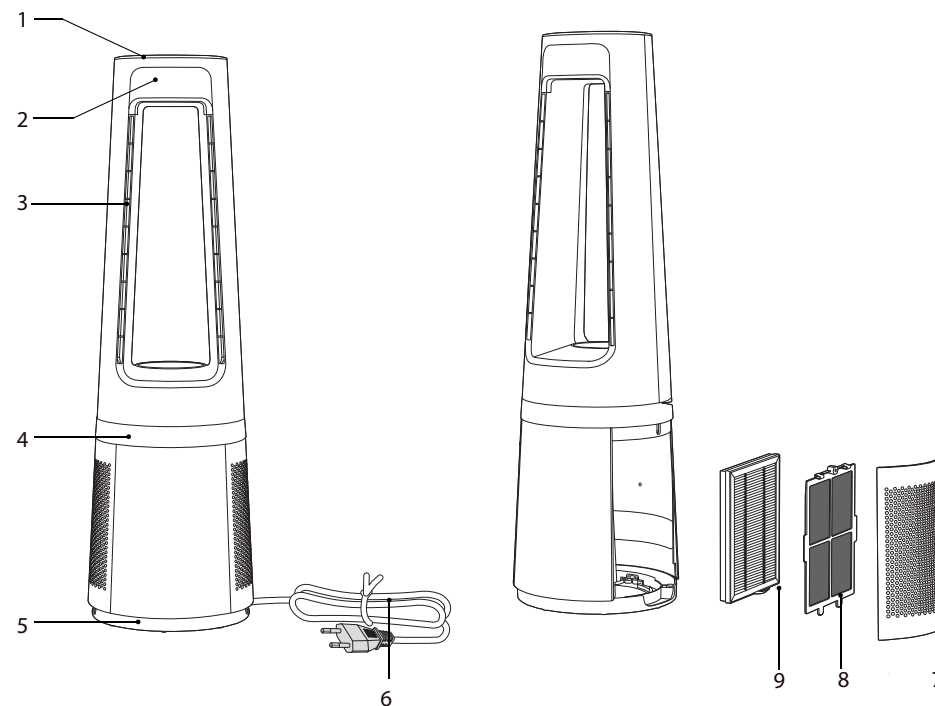

- 1 Pannello di controllo
- 2 Schermo
- 3 Uscita dell'aria
- 4 Luce decorativa
- 5 Base

- 6 Cavo di alimentazione
- 7 Griglia di ingresso dell'aria
- 8 Prefiltro
- 9 Filtro antiparticolato XD6520F0

IT

# INSTALLAZIONE

1 Rimuovere la griglia di ingresso dell'aria.

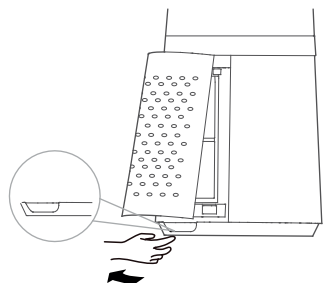

2 Estrarre il prefiltro.  
Premere la parte sollevata su entrambi i lati per tirarlo verso l'esterno ed estrarre il prefiltro.

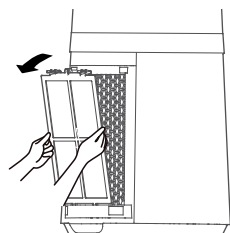

3 Rimuovere la pellicola protettiva del filtro antiparticolato.

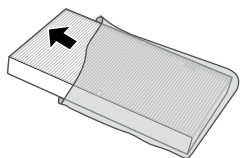

4 Installare il filtro antiparticolato.

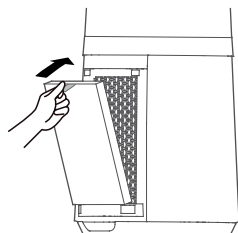

5 Installare il prefiltro.  
Allineare la posizione della fessura nella parte inferiore e allacciare la fibbia superiore a forma di U.

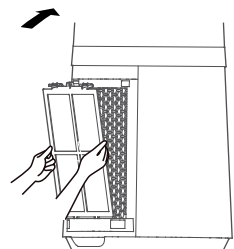

6 Installare la griglia di ingresso dell'aria.  
Allineare le due fibbie superiori e premerle saldamente, quindi premere i due lati nella parte inferiore, allacciare la griglia di ingresso dell'aria lentamente e con delicatezza.

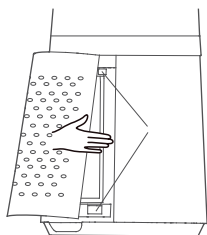

7 Collegare la presa di corrente

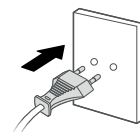

## ISTRUZIONI

Pannello di controllo

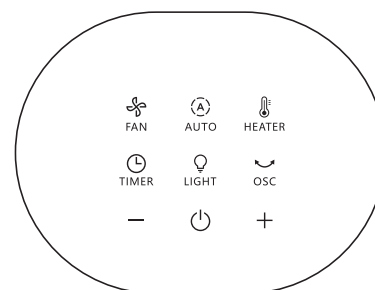

Schermo

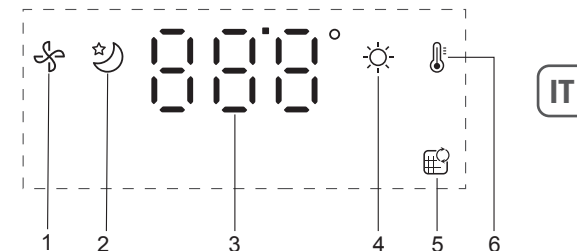

1. Modalità ventola
2. Modalità automatica notturna
3. Velocità/Temperatura/Timer/Avvio ritardato
4. Modalità automatica giorno
5. Indicatore di sostituzione del filtro
6. Modalità di riscaldamento



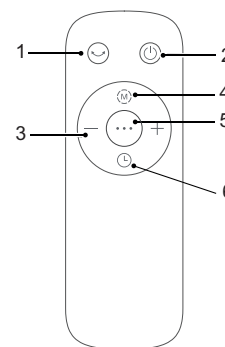



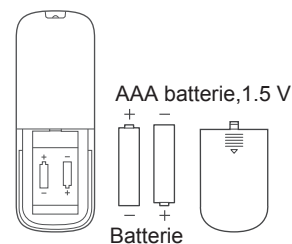

Telecomando



1. Oscillazione
2. ON/OFF
3. Velocità/Temperatura/Timer/Avvio ritardato
4. Modalità automatiche
5. Modalità ventola/riscaldamento
6. Timer / Avvio ritardato



Utilizzare batterie alcaline di tipo «AAA». 2 batterie sono incluse con l'apparecchio.

Pulsante	Descrizione della funzione del pulsante
	ON/OFF Spegnimento automatico: L'apparecchio si spegnerà automaticamente dopo 12 ore di mancata manipolazione.
	Impostare manualmente la velocità della ventola, la temperatura di riscaldamento target, il timer e l'avvio ritardato.
	Interruttore oscillante multiangolo da 30°, 60°, 90° e 0°.
	Premere per attivare la funzione ventola. Per impostazione predefinita, il prodotto funzionerà in modalità automatica. Premere + o - per passare alla modalità manuale.
	Premere per attivare la funzione di riscaldamento. Per impostazione predefinita, il prodotto funzionerà in modalità automatica. Premere + o - per passare alla modalità manuale. La temperatura di esercizio massima è 35 °C.
	<b>Premere una volta per attivare la modalità automatica giorno.</b> <ul style="list-style-type: none"> <li>Con funzione ventola attiva, la velocità della ventola viene regolata in base alla temperatura ambiente grazie al termostato integrato (velocità da 1 a 12).</li> <li>Con funzione di riscaldamento attiva, la temperatura target è 21 °C. Una volta raggiunta, il prodotto va in standby.</li> </ul> <b>Premere due volte per attivare la modalità automatica notturna.</b> <ul style="list-style-type: none"> <li>Con funzione ventola attiva, la velocità della ventola viene ridotta (velocità da 3 a 1) e la spia viene spenta.</li> <li>Con funzione di riscaldamento attiva, la temperatura target è 19 °C e la spia viene spenta. Una volta raggiunta la temperatura, il prodotto va in standby.</li> </ul>
	<b>Timer:</b> premere una volta per attivare il timer. Quindi, premere + o - per programmare lo spegnimento automatico da 1 ora a 12 ore. <b>Avvio ritardato:</b> quando l'apparecchio è spento, premere il pulsante per programmare l'avvio ritardato; quindi, premere + o - per accenderlo da 1 ora a 12 ore più tardi. <b>Reimpostazione del filtro:</b> tenere premuto (3 secondi) per reimpostare il filtro. Il segnale acustico indica che la reimpostazione è stata completata.
	La spia decorativa è blu in modalità ventola e rossa in modalità di riscaldamento. Premere una volta per accenderla, premere due volte per spegnerla.

**NB:** al primo utilizzo, per impostazione predefinita il prodotto ha attiva la funzione ventola in modalità automatica.

Una volta collegato alla presa di corrente, il prodotto salva l'ultima modalità utilizzata.

#### AVVERTENZA

- Non coprire mai l'apparecchio, poiché potrebbe surriscaldarsi sia in modalità di riscaldamento che in modalità ventola.
- In caso di surriscaldamento, spegnere e scollegare l'apparecchio per lasciarlo raffreddare.
- Una volta raffreddato, è possibile ricollegarlo e utilizzarlo nuovamente.

## MANUTENZIONE E PULIZIA

**Spegnere sempre l'apparecchio e scollegarlo prima di eseguire qualsiasi operazione di manutenzione o di pulizia.**

**Utilizzare un panno umido per pulire la superficie del prodotto.**

**Importante: Non utilizzare materiali abrasivi in quanto potrebbero danneggiare la superficie del prodotto.**

### Sostituzione del filtro

1 Modello di filtro: XD6520F0 (inclusi 2 set)

2 L'indicatore si accende quando è necessario sostituire il filtro particolato.

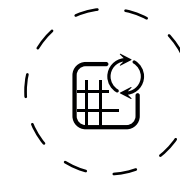

IT

3 Sostituire con un nuovo filtro

4 Premere il pulsante del filtro per 3 secondi per spegnere la spia luminosa relativa alla sostituzione del filtro.

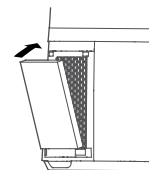

#### Ripristino forzato:

**Se è stato sostituito un filtro prima della fine del suo ciclo di vita, forzare il ripristino del ciclo di sostituzione del filtro:**

Tenere premuto il pulsante di ripristino per 3 secondi .

**IMPORTANTE:** si consiglia di sostituire i filtri non appena si attiva l'indicatore di sostituzione filtro per evitare malfunzionamenti del prodotto.



Filtri	Azione	Cicli
Prefiltro	Pulire con un aspirapolvere	Ogni 2 settimane
Filtro antiparticolato (rif: XD6520F0)	Sostituire quando  si accende	Ogni 6 mesi (in media, in base all'ambiente di utilizzo).



### « SUGGERIMENTI PER LA SOSTITUZIONE DEI FILTRI »

- Evitare di manipolare i filtri usati se si soffre di allergie o asma.
- Indossare i guanti durante la sostituzione dei filtri o lavarsi bene le mani dopo.
- Mettere i filtri usati direttamente in un sacchetto chiuso a tenuta d'aria prima di gettarli via per evitare la diffusione di sostanze inquinanti.



### « COME OTTENERE UN'ARIA PIÙ PULITA NEGLI AMBIENTI INTERNI »

Oltre all'utilizzo dell'apparecchio, ecco alcuni suggerimenti su come migliorare la qualità dell'aria negli ambienti interni:

- Arieggiare le camere per almeno 10 minuti al giorno, in estate e in inverno.
- Effettuare la manutenzione del sistema di ventilazione domestico.
- Limitare l'uso di prodotti per la casa.
- Non fumare al chiuso.
- Evitare le fragranze per la casa, i bastoncini d'incenso, le candele profumate, ecc.
- Arieggiare le camere ogni volta che viene svolto un lavoro in casa e per diverse settimane dopo.
- Evita le piante verdi che sono allergeniche o necessitano di annaffiature frequenti.

## CONSERVAZIONE

Riporre l'apparecchio in un luogo fresco e asciutto con temperature ambiente non superiori ai 35 °C quando non in uso.

## DESCRIPCIÓN

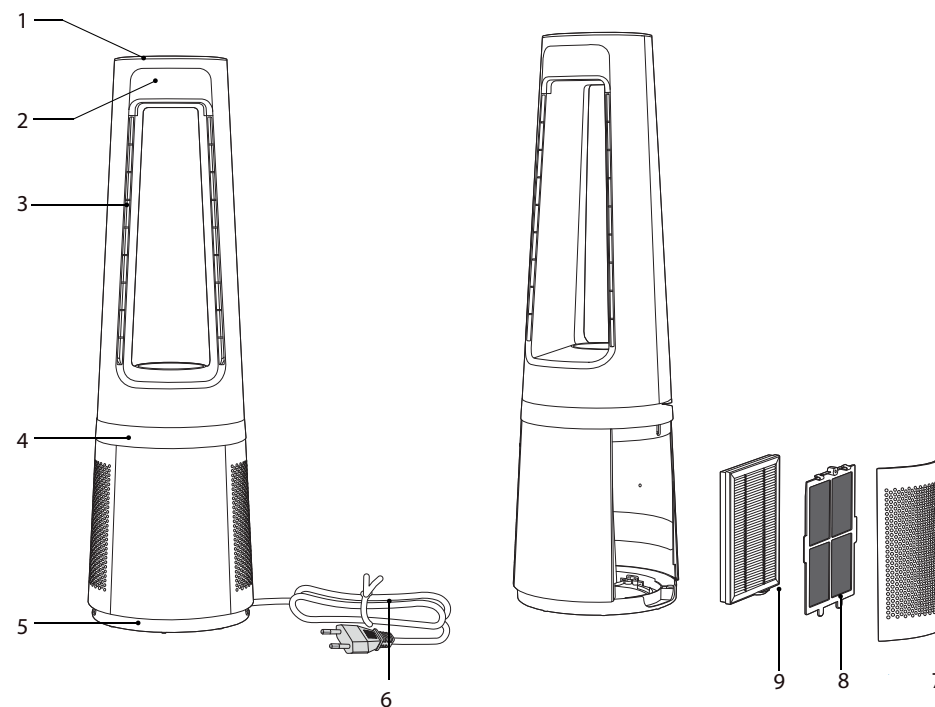

- 1 Panel de control
- 2 Pantalla
- 3 Salida de aire
- 4 Luz decorativa
- 5 Base

- 6 Cable eléctrico
- 7 Rejilla de la entrada de aire
- 8 Prefiltro
- 9 Filtro de partículas XD6520F

ES

# INSTALACIÓN

1 Retira la rejilla de entrada de aire.

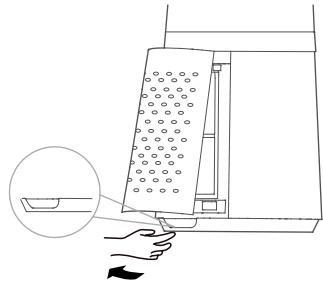

2 Saca el prefiltro.  
Presiona la pieza elevada en ambos lados para tirar de ella hacia fuera y extrae el prefiltro.

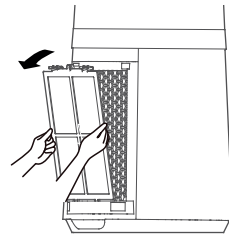

3 Retira la película protectora del filtro de partículas.

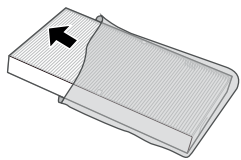

4 Instala el filtro de partículas.

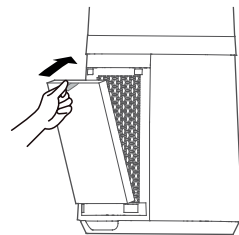

5 Instala el prefiltro.  
Alinea la posición de la ranura en la parte inferior y encaja la pestaña superior en forma de U.

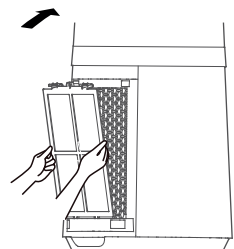

6 Instala la rejilla de entrada de aire.  
Alinea las dos pestañas superiores y presiónalas firmemente; a continuación, presiona los dos lados de la parte inferior, encaja despacio y con cuidado la rejilla de entrada de aire.

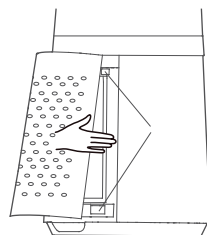

7 Enchufa el aparato al suministro eléctrico

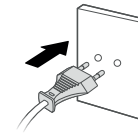

# INSTRUCCIONES

Panel de control

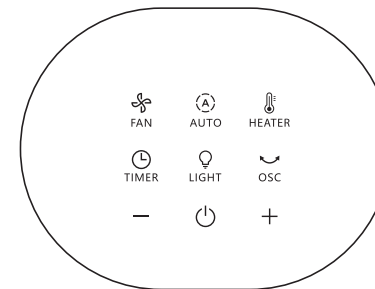

Pantalla

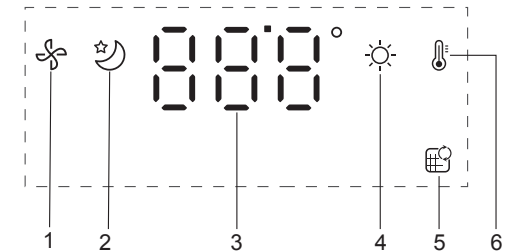

1. Modo de ventilador
2. Modo nocturno automático
3. Velocidades/Temperatura/Temporizador/Inicio programado
4. Modo diurno automático
5. Indicador de sustitución del filtro
6. Modo de calefactor

Mando a distancia

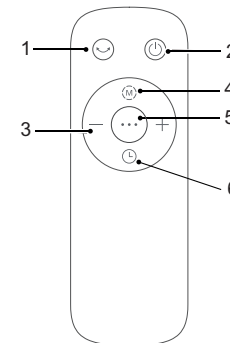



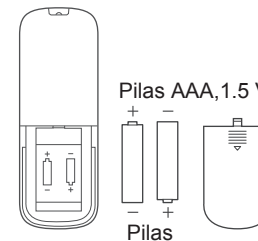





1. Oscilación
2. ENCENDER/APAGAR
3. Velocidades/Temperatura/Temporizador/Inicio programado
4. Modos automáticos
5. Modo de ventilador/calefactor
6. Temporizador/Programación diferida



Utiliza pilas alcalinas de tipo AAA.  
Se incluyen 2 pilas con el aparato.

ES

Botón	Función Descripción
	ENCENDER/APAGAR APAGADO AUTOMÁTICO: El aparato se apagará automáticamente después de 12 h sin manipulación.
	Ajusta manualmente la velocidad del ventilador, la temperatura objetivo del calefactor, el temporizador y el inicio programado.
	Oscilación multiángulo de 30°, 60°, 90° y 0°.
	Pulsa para activar la función de ventilador. El producto estará en modo automático de forma predeterminada. Pulsa + o - para cambiar al modo manual.
	Pulsa para activar la función de calefactor. El producto estará en modo automático de forma predeterminada. Pulsa + o - para cambiar al modo manual. La temperatura máxima de funcionamiento es 35 °C.
	<b>Pulsa una vez para activar el modo diurno automático:</b> <ul style="list-style-type: none"> <li>Si está activada la función de ventilador, la velocidad del ventilador se ajustará en función de la temperatura ambiente de la habitación gracias al termostato integrado (velocidades de 1 a 12).</li> <li>Si está activada la función de calefactor, la temperatura objetivo es de 21 °C. El producto cambia a modo de espera cuando se alcanza dicha temperatura.</li> </ul> <b>Pulsa dos veces para activar el modo nocturno automático:</b> <ul style="list-style-type: none"> <li>Si está activada la función de ventilador, la velocidad del ventilador se ajusta decreciendo (velocidades de 3 a 1) y la luz se apaga.</li> <li>Si está activada la función de calefactor, la temperatura objetivo es de 19 °C y la luz se apaga. El producto cambia a modo de espera cuando se alcanza dicha temperatura.</li> </ul>
	<b>Temporizador:</b> Pulsa una vez para activar el temporizador. A continuación, pulsa + o - para programar el apagado automático tras un periodo de entre 1 horas y 12 horas. <b>Inicio programado:</b> Si el aparatado está apagado, pulsa el botón para programar el inicio programado. Pulsa + o - para encender el aparato entre 1 y 12 horas después. <b>Restablecimiento del filtro:</b> Presiona de forma prolongada (3 s) para restablecer el filtro. El pitido indica que se ha restablecido.
	La luz es azul en el modo de ventilador y roja en el modo de calefactor. Pulsa una vez para activar y dos veces para desactivar.

**Nota:** En el primer uso, el ajuste predeterminado del producto es función de ventilador en modo automático.

Si está enchufado, el producto guardará el último modo después de cada uso.

#### ADVERTENCIA

- No cubras nunca el aparato, ya que podría provocar sobrecalentamiento en los modos de calefactor y ventilador.
- En caso de sobrecalentamiento, apaga y desenchufa el aparato para dejar que se enfríe.
- Puedes volver a enchufar y usar el aparato cuando se haya enfriado.

## MANTENIMIENTO Y LIMPIEZA

Apaga siempre el aparato y desenchúfalo antes de realizar tareas de mantenimiento o limpieza. Utiliza un paño húmedo para limpiar la superficie del producto.  
**Nota importante:** No utilices materiales abrasivos, ya que podrían dañar la superficie del producto.

### Sustitución del filtro

1 Modo de filtro: XD6520F0 (2 juegos incluidos).

2 El indicador se ilumina cuando es necesario sustituir el filtro de partículas.

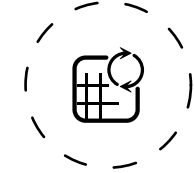

ES

3 Pon un filtro nuevo.

4 Mantén pulsado el botón del temporizador durante 3 segundos para apagar la luz indicadora de sustitución del filtro.

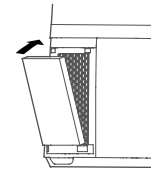

#### Restablecimiento forzoso:

**Si has sustituido un filtro antes de que finalice su vida útil, fuerza el reinicio del ciclo de sustitución del filtro:**

Mantén pulsado el botón del temporizador durante 3 segundos. 

**IMPORTANTE:** Se recomienda cambiar los filtros en cuanto se active el indicador de sustitución del filtro para evitar un fallo de funcionamiento del producto.

Filtros	Acción	Ciclos
Prefiltro	Limpiar con la aspiradora	Cada 2 semanas
Filtro de partículas (ref: XD6520F0)	Sustituir cuando  se ilumina	Cada 6 meses (de media, según el entorno de uso).



### « CONSEJOS PARA CAMBIAR LOS FILTROS »

- Evita manipular los filtros si padeces de alergia o asma.
- Usa guantes cuando cambies los filtros o lávate bien las manos después.
- Coloca los filtros usados directamente en una bolsa cerrada y hermética antes de desecharlos para evitar la propagación de contaminantes.



### « CÓMO CONSEGUIR UN AIRE INTERIOR MÁS LIMPIO »

Además de utilizar el aparato, aquí tienes algunos consejos para mejorar la calidad del aire interior:

- Ventila las habitaciones durante al menos 10 minutos todos los días, en verano e invierno.
- Mantén el sistema de ventilación.
- Limita el uso de productos domésticos.
- No fumes en interiores.
- Evita usar ambientadores domésticos, incienso, velas perfumadas, etc.
- Ventila siempre que estés realizando algún trabajo en casa y durante varias semanas después.
- Evite las plantas verdes que son alergénicas o necesitan riego frecuente.

## ALMACENAMIENTO

Cuando no utilices el aparato, guárdalo en un lugar fresco y seco con una temperatura ambiente no superior a 35 °C.

## DESCRIÇÃO

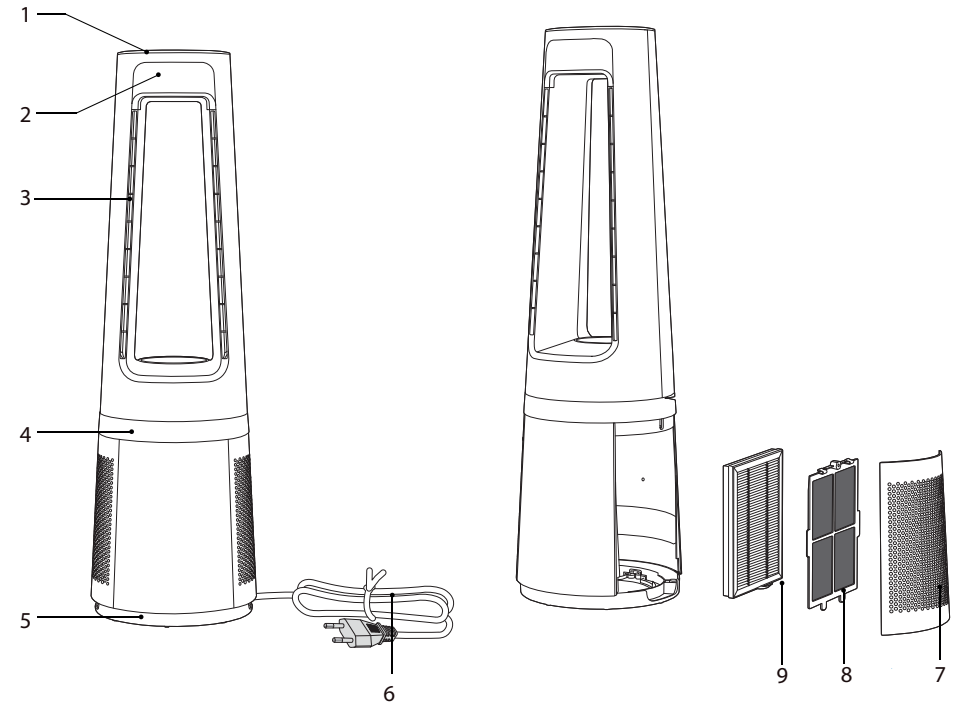

- 1 Painel de controlo
- 2 Ecrã
- 3 Saída de ar
- 4 Luz decorativa
- 5 Base

- 6 Cabo de alimentação
- 7 Grelha de entrada de ar
- 8 Pré-filtro
- 9 Filtro de partículas XD6520F0

PT

# INSTALAÇÃO

1 Retire a grelha de entrada de ar.

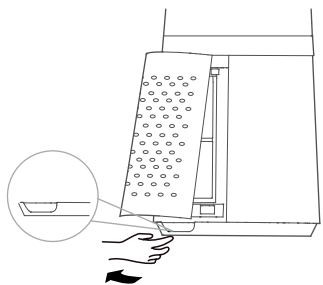

2 Retire o pré-filtro.  
Pressione a parte superior de ambos os lados para a retirar e, em seguida, retire o pré-filtro.

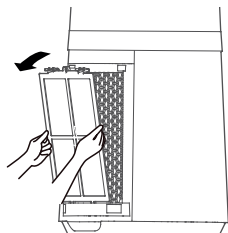

3 Retire a película protetora do filtro de partículas.

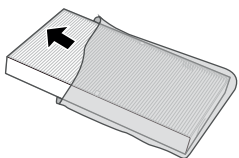

4 Instale o filtro de partículas.

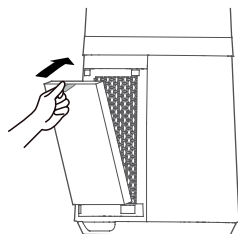

5 Instale o pré-filtro.  
Alinhe a posição da ranhura na parte inferior e insira a pega superior em forma de U.

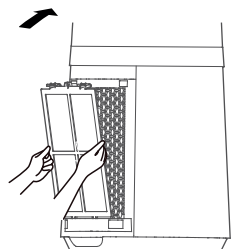

6 Instale a grelha de entrada de ar.  
Alinhe as duas pegas superiores, pressione-as firmemente e, em seguida, pressione os dois lados na parte inferior. Insira lenta e cuidadosamente a grelha de entrada de ar.

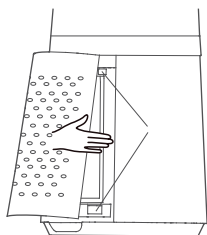

7 Ligue o aparelho à fonte de alimentação

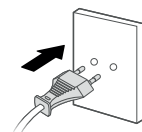

## INSTRUÇÕES

Painel de controlo

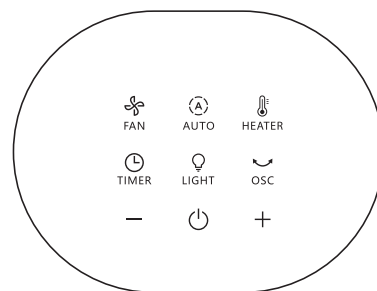

Ecrã

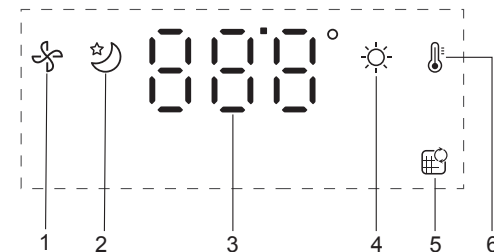

1. Modo de ventoinha
2. Modo noturno automático
3. Velocidades/Temperatura/Temporizador/Início diferido
4. Modo dia automático
5. Indicador de substituição do filtro
6. Modo de aquecedor

Comando

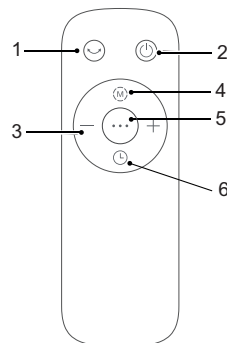



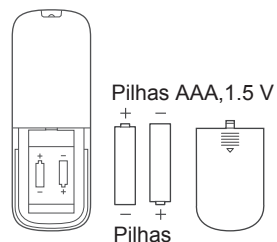





1. Oscilação
2. LIGAR/DESLIGAR
3. Velocidades/Temperatura/Temporizador/Início diferido
4. Modos automáticos
5. Modo de ventoinha/aquecedor
6. Temporizador/Início diferido



Utilize pilhas alcalinas do tipo «AAA». 2 pilhas estão incluídas com o aparelho.

PT

Botão	Descrição da função do botão
	LIGAR/DESLIGAR DESLIGAR automático: O aparelho desliga-se automaticamente após um período de 12 h sem utilização.
	Defina manualmente a velocidade da ventoinha, a temperatura alvo do aquecedor, o temporizador e o início diferido.
	Interruptor de oscilação a vários ângulos, nomeadamente 30°, 60°, 90° e 0°.
	Prima para ativar a função de ventoinha. O produto está no modo automático por predefinição. Prima o botão + ou - para mudar para o modo manual.
	Prima para ativar a função de aquecedor. O produto está no modo automático por predefinição. Prima o botão + ou - para mudar para o modo manual. A temperatura máxima de funcionamento é de 35 °C.
	<b>Prima uma vez para ativar o modo dia automático:</b> <ul style="list-style-type: none"> <li>Quando a função de ventoinha está ativa, a velocidade da ventoinha é ajustada de acordo com a temperatura ambiente da divisão, graças ao termóstato integrado (velocidades de 1 a 12).</li> <li>Quando a função de aquecedor está ativa, a temperatura alvo é de 21 °C. O produto entra em modo de poupança de energia quando atinge esta temperatura.</li> </ul> <b>Prima uma vez para ativar o modo noturno automático:</b> <ul style="list-style-type: none"> <li>Quando a função de ventoinha está ativa, a velocidade da ventoinha é reduzida (velocidades de 3 a 1) e a luz está desligada.</li> <li>Quando a função de aquecedor está ativa, a temperatura alvo é de 19 °C e a luz está apagada. O produto entra em modo de poupança de energia quando atinge esta temperatura.</li> </ul>
	<b>Temporizador:</b> prima uma vez para ativar o temporizador. Em seguida, prima o botão + ou - para programar a desativação automática entre 1 h e 12 h. <b>Início diferido:</b> quando o aparelho estiver desligado, prima o botão para programar o início diferido e, em seguida, prima o botão + ou - para ligar o aparelho entre 1 h a 12 h mais tarde. <b>Reposição do filtro:</b> prima continuamente (3 segundos) para repor o filtro. O aviso sonoro indica que a reposição foi concluída.
	A luz decorativa fica azul no modo de ventoinha e vermelha no modo de aquecedor. Prima uma vez para ligar e duas vezes para desligar.

**NOTA:** na primeira utilização, o aparelho está predefinido para o modo de ventoinha automático. Quando ligado à corrente, o produto guarda o último modo utilizado.

#### AVISO

- Nunca cubra o aparelho, pois pode provocar sobreaquecimento no modo de aquecimento ou no modo de ventoinha.
- Em caso de sobreaquecimento, desligue o aparelho e retire a ficha da corrente para deixá-lo arrefecer.
- Depois de o aparelho arrefecer, pode ligá-lo e utilizá-lo novamente.

## MANUTENÇÃO E LIMPEZA

Desligue sempre o aparelho e retire a ficha da tomada antes de proceder a qualquer manutenção ou limpeza.  
Utilize um pano húmido para limpar a superfície do produto.  
**Importante:** Não utilize quaisquer materiais abrasivos, pois podem danificar a superfície do produto.

### Substituição do filtro

1 Modelo do filtro: XD6520F0 (incluindo 2 conjuntos).

2 O indicador acende-se quando é necessário substituir o filtro de partículas.

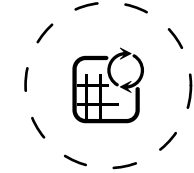

PT

3 Substitua o filtro por um novo

4 Prima continuamente o botão do temporizador durante 3 segundos para desligar a luz indicadora de substituição do filtro.

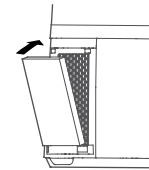

#### Reposição forçada:

**Se tiver substituído um filtro antes do fim da vida útil, force a reposição do ciclo de substituição do filtro:**

Mantenha o botão do temporizador premido durante 3 segundos .

**IMPORTANTE:** é aconselhável substituir os filtros assim que o indicador de alerta de substituição de filtros for acionado para evitar um mau funcionamento do aparelho.

Filtros	Ação	Ciclos
pré-filtro	Limpe-o com um aspirador a	cada 2 semanas
Filtro de partículas (ref.: XD6520F0)	Substitua-o quando  o indicador	Estiver aceso a cada 6 meses (em média, de acordo com o ambiente de utilização).



### « SUGESTÕES PARA SUBSTITUIR OS FILTROS »

- Evite manusear os filtros usados se sofrer de alergias ou asma.
- Utilize luvas para substituir os filtros ou lave bem as mãos depois da substituição.
- Coloque os filtros usados diretamente num saco fechado e estanque antes de os deitar fora para evitar a propagação de poluentes.



### « COMO CONSEGUIR UM AR INTERIOR MAIS LIMPO »

Para além de utilizar o aparelho, seguem-se algumas sugestões para melhorar a qualidade do ar interior:

- Ventile as divisões todos os dias durante, pelo menos, 10 min, no verão e no inverno.
- Efetue manutenções ao seu sistema de ventilação.
- Limite a utilização de produtos domésticos.
- Não fume dentro de casa.
- Evite utilizar fragrâncias, incensos, velas perfumadas, etc. em casa.
- Ventile a sua casa sempre que for realizado algum trabalho e, posteriormente, durante várias semanas.
- Evite plantas verdes que são alergênicas ou precisam de rega frequente.

## ARMAZENAMENTO

Quando o aparelho não estiver a ser utilizado, guarde-o num local fresco e seco com uma temperatura ambiente igual ou inferior a 35 °C.

## DESCRIERE

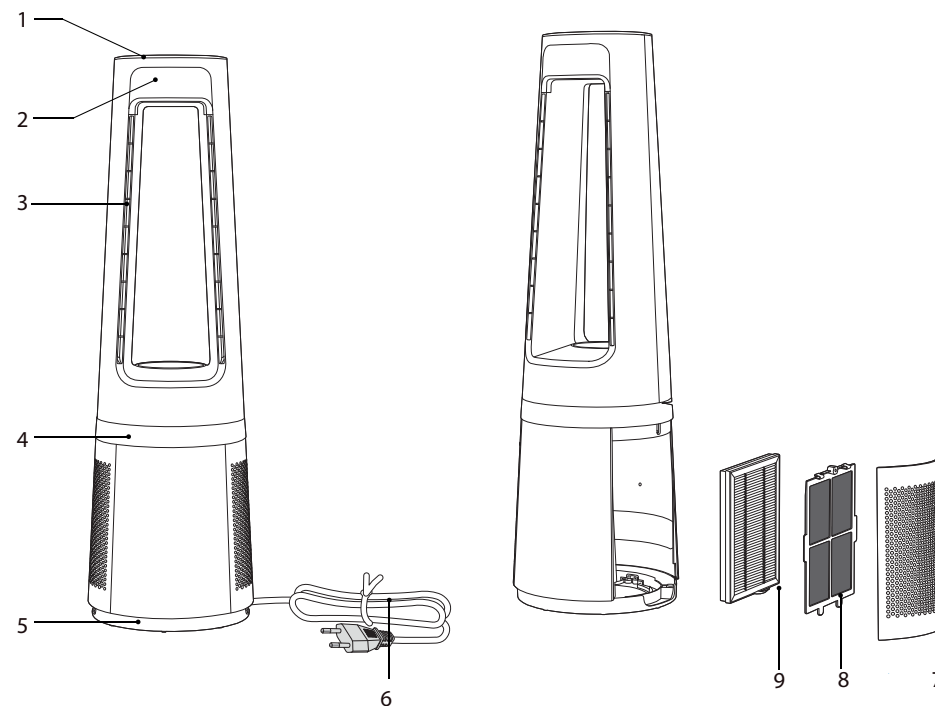

- 1 Panou de comand
- 2 Ecran
- 3 Grilaj de evacuare a aerului
- 4 Indicator luminos decorativ
- 5 Bază

- 6 Cablu de alimentare
- 7 Grilaj de admisie a aerului
- 8 Pre-filtru
- 9 Filtru de particule XD6520F0

RO

## INSTALARE

1 Scoateți grilajul de admisie a aerului.

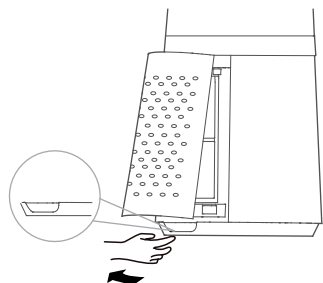

2 Scoateți pre-filtrul.  
Apăsați partea proeminentă de pe ambele laturi pentru a o trage în afară și a scoate pre-filtrul.

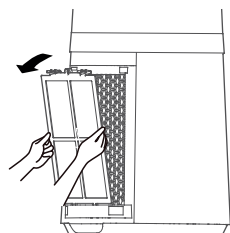

3 Scoateți pelicula protectoare a filtrului de particule.

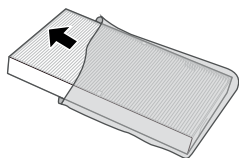

4 Instalați filtrul de particule.

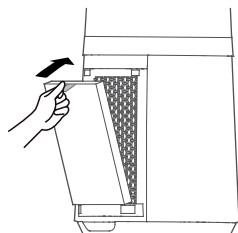

5 Instalați pre-filtrul.  
Aliniați poziția fantei de pe partea inferioară și prindeți catarama superioară în formă de U.

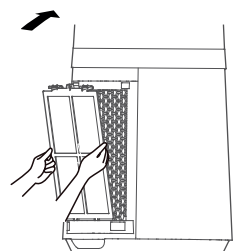

6 Instalați grilajul de admisie a aerului.  
Aliniați cele două catarami superioare și apăsați-le bine, apoi apăsați cele două laturi în partea inferioară, apoi închideți ușor grilajul de admisie a aerului.

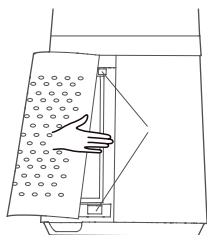

7 Alimentare electrică la priză.

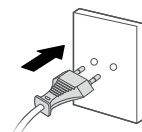

## INSTRUCȚIUNI

Panou de comandă

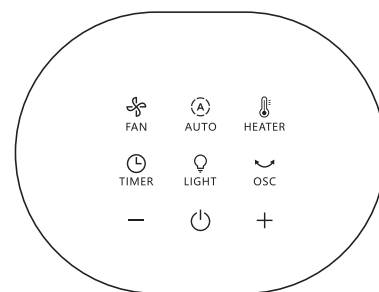

Telecomandă

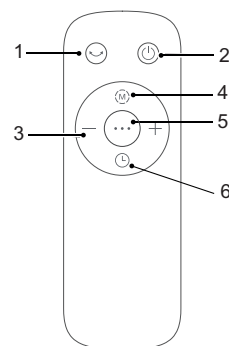

Ecran

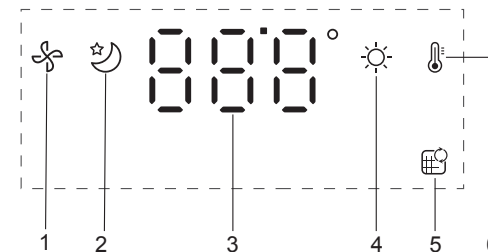

1. Mod de ventilare
2. Mod auto noapte
3. Viteze / Temperatură / Temporizator / Pornire întârziată
4. Mod auto zi
5. Indicator de înlocuire a filtrului
6. Mod de încălzire



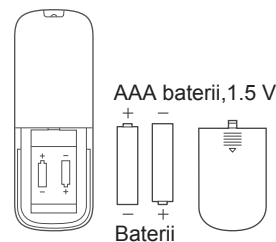





1. Oscilare
2. PORNIT/OPRIT
3. Viteze / Temperatură / Temporizator / Pornire întârziată
4. Mod auto
5. Mod de ventilare / încălzire
6. Temporizator/Pornire întârziată



Utilizați baterii alcaline tip „AAA”.

RO



Butoanelor	Descrierea funcțiilor butoanelor
	PORNIT/OPRIT OPRIRE automat : Aparatul se va opri automat dup 12 h în care nu a fost manipulat.
	Setați manual viteza ventilatorului, temperatura țintă de încălzire, temporizatorul sau pornirea întârziată.
	Comutator pentru oscilare la unghiuri multiple, la 30°, 60°, 90° i 0°.
	Apăsați pentru a activa funcția de ventilare. Implicit, produsul va fi în modul Auto. Apăsați + sau - pentru a comuta la modul manual.
	Apăsați pentru a activa funcția de încălzire. Implicit, produsul va fi în modul Auto. Apăsați + sau - pentru a comuta la modul manual. Temperatura maximă de funcționare este 35°C.
	<b>Apăsați o dată pentru a activa modul auto zi:</b> <ul style="list-style-type: none"> <li>Când folosiți funcția de ventilare, viteza ventilatorului se va regla în funcție de temperatura ambiantă a încăperii datorită termostatului integrat (vitezele 1-12).</li> <li>Când folosiți funcția de încălzire, temperatura țintă este 21°C. Produsul este în standby când temperatura este atinsă.</li> </ul> <b>Apăsați de două ori pentru a activa modul Auto noapte:</b> <ul style="list-style-type: none"> <li>Când folosiți funcția de ventilare, viteza ventilatorului este ajustată descrescător (vitezele 3-1), iar lumina este stinsă.</li> <li>Când folosiți funcția de încălzire, temperatura țintă este 19°C, iar lumina este stinsă. Produsul este în standby când temperatura este atinsă.</li> </ul>
	<b>Temporizator:</b> Apăsați o dată pentru a activa temporizatorul. Apoi apăsați + sau - pentru a programa oprirea automată între 1 h și 12 h. <b>Pornire întârziată:</b> Atunci când aparatul este OPRIT, apăsați butonul pentru a programa pornirea întârziată, apoi apăsați + sau - pentru a porni aparatul cu 1 h până la 12 h mai târziu. <b>Resetarea filtrului:</b> Apăsați lung (3 s) pentru a reseta filtrul. Semnalul sonor indică faptul că resetarea a fost finalizată.
	Indicatorul luminos decorativ este albastru în modul de ventilare, iar roșu în modul de încălzire. Apăsați o dată pentru a-l porni, apăsați de două ori pentru a-l opri.

**N.B.:** la prima utilizare, setarea implicită a produsului este funcția de ventilare în modul auto. Când este conectat, produsul va salva ultimul mod după fiecare utilizare.

#### AVERTISMENT

- Nu acoperiți niciodată aparatul; acest lucru poate cauza supraîncălzirea atât în modul ventilare, cât și încălzire.
- În caz de supraîncălzire, opriți și scoateți aparatul din priză pentru a-l lăsa să se răcească.
- Odată ce s-a răcit aparatul, îl puteți reconecta și folosi din nou.

## ÎNTREȚINERE ȘI CURĂȚARE

**Opriți întotdeauna aparatul și scoateți-l din priză înainte de a efectua orice operație de întreținere sau curățare.**

**Folosiți o lavetă umedă pentru a curăța suprafața produsului.**

**Important: Nu folosiți materiale abrazive, deoarece acestea pot deteriora suprafața produsului.**

### Înlocuirea filtrului

1 Modelul filtrului: XD6520F0 (include 2 seturi).

2 Indicatorul luminos se aprinde când filtrul de particule trebuie schimbat.

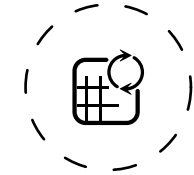

RO

3 Înlocuirea unui filtru nou

4 Apăsați lung butonul temporizatorului timp de 3 secunde pentru a opri indicatorul luminos pentru înlocuirea filtrului.

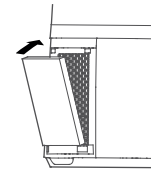

#### Resetare forțat:

**Dacă ați înlocuit un filtru înainte de terminarea duratei sale de viață, forțați resetarea ciclului de înlocuire a filtrului:**

Țineți apăsat butonul temporizatorului timp de 3 de secunde .

**IMPORTANT:** se recomandă să schimbați filtrele imediat ce indicatorul de alertă pentru înlocuirea acestora se activează, pentru a evita defectarea produsului.

Filtre	Acțiune	Cicluri
Pre-filtru	Curățare cu aspiratorul	O dată la 2 săptămâni
Filtru de particule (ref.: XD6520F0)	Se înlocuiește 🗑️ când este aprins	O dată la 6 luni (în medie, în funcție de mediul de utilizare).



### „ SFATURI PENTRU SCHIMBAREA FILTRELOR ”

- Evitați manipularea filtrelor uzate dacă suferiți de alergii sau astm.
- Purtați mănuși atunci când înlocuiți filtrele sau spălați-vă bine pe mâini după aceea.
- Puneți filtrele uzate într-o pungă închisă ermetic înainte de a le arunca pentru a evita împrăștierea poluanților.



### „ CUM SĂ OBTINEȚI UN AER MAI CURAT ÎN INTERIOR ”

În afara utilizării aparatului dvs., iată câteva recomandări pentru a îmbunătăți calitatea aerului dvs. din interior:

- Aerisiți încăperile timp de cel puțin 10 min. în fiecare zi, vara și iarna.
- Întrețineți sistemul de ventilație.
- Limitați utilizarea produselor de uz casnic.
- Nu fumați înăuntru.
- Evitați parfumurile de interior, bețișoarele parfumate, lumânările parfumate etc.
- Aerisiți ori de câte ori se efectuează lucrări în locuința dvs. și timp de câteva săptămâni după aceea.

## DEPOZITAREA

Atunci când nu utilizați aparatul, depozitați-l într-un loc uscat și răcoros, în condiții ambientale sub 35°C .

## ОПИСАНИЕ

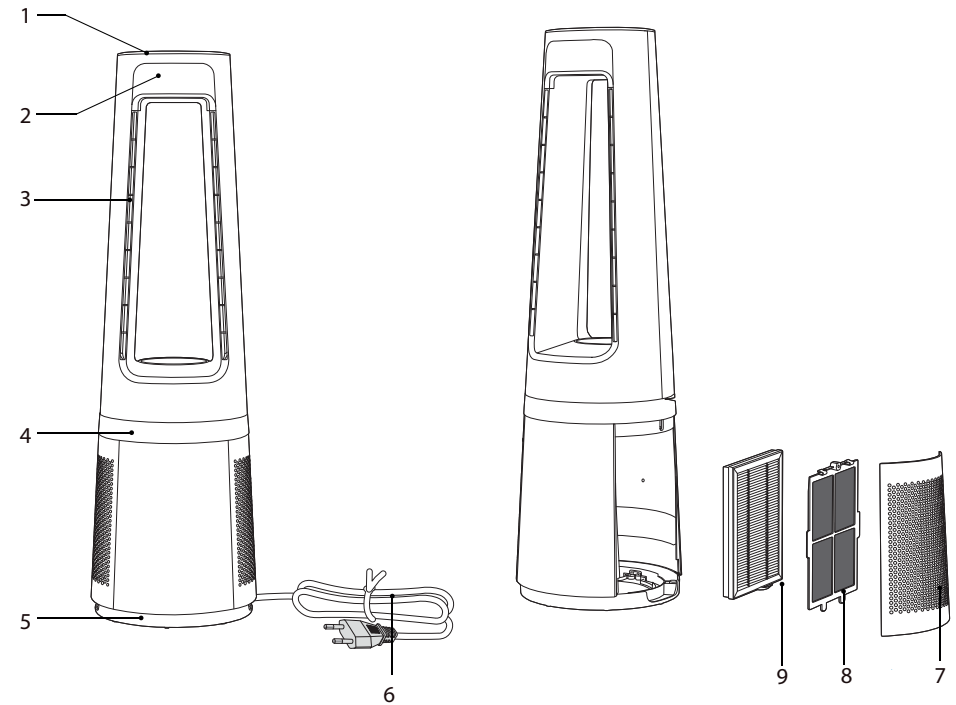

- 1 Контролен панел
- 2 Екран
- 3 Изход за въздух
- 4 Декоративна светлина
- 5 Основа

- 6 Захранващ кабел
- 7 Решетка на входа за
- 8 Предфилтърен елемент
- 9 Филтър за фини частици XD6520F0

## МОНТАЖ

1 Отстранете решетката на входа за въздух.

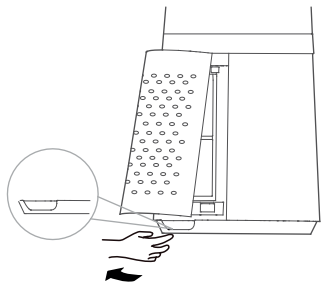

2 Извадете предфилтърния елемент. Натиснете повдигнатата част от двете страни, за да я извадите навън, и извадете предфилтърния елемент.

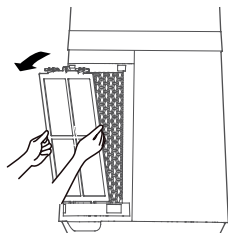

3 Отстранете предпазния слой от филтъра за фини частици.

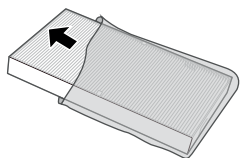

4 Монтирайте филтъра за фини частици.

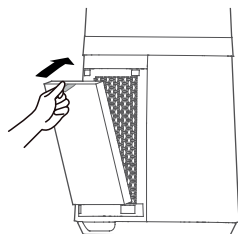

5 Монтирайте предфилтърния елемент. Подравнете позицията на отвора в долната част и закопчайте горната U-образна закопчалка.

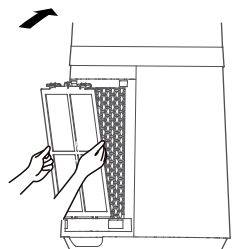

6 Монтирайте решетката на входа за въздух. Подравнете горните две закопчалки и ги натиснете здраво, след което натиснете двете страни в долната част и бавно и внимателно закопчайте решетката на входа за въздух.

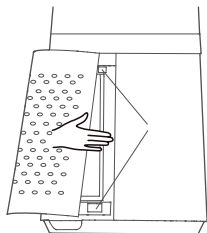

7 Включете кабела в захранването.

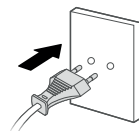

## ИНСТРУКЦИИ

Контролен панел

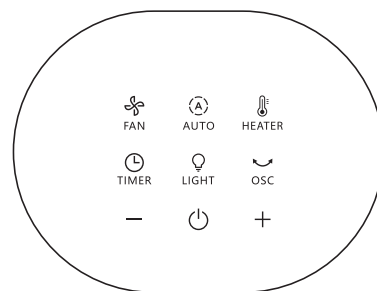

Екран

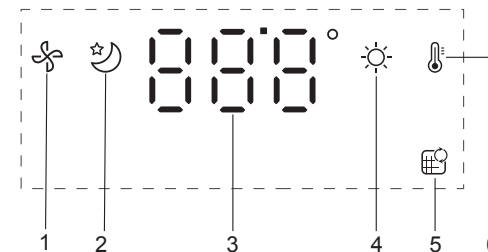

1. Режим на вентилатор
2. Автоматичен нощен режим
3. Скорости/температура/таймер/отложен старт
4. автоматичен дневен режим
5. Индикатор за смяна на филтър
6. Режим на нагревател

Дистанционно управление

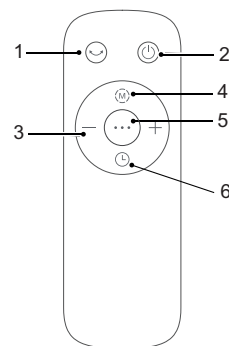



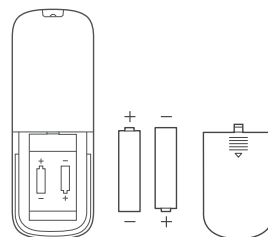





1. Осцилация
2. ВКЛ./ИЗКЛ.
3. Скорости/температура/таймер/отложен старт
4. автоматични режими
5. Режим на вентилатор/нагревател
6. Таймер/отложен старт



Използвайте алкални батерии от тип «AAA» 1,5V.

BG

бутон	Описание на функция на бутон
	ВКЛ./ИЗКЛ. Автоматично ИЗКЛЮЧВАНЕ: Уредът ще се изключи автоматично след 12 h без намеса.
	Задайте ръчно скорост на вентилатора, целева температура на нагревателя, таймер и отложен старт.
	Превключвател за осцилация под множество ъгли от 30°, 60°, 90° и 0°.
	Натиснете, за да активирате функцията на вентилатора. По подразбиране продуктът ще бъде в автоматичен режим. Натиснете + или -, за да преминете към ръчен режим.
	Натиснете, за да активирате функцията на нагревателя. По подразбиране продуктът ще бъде в автоматичен режим. Натиснете + или -, за да преминете към ръчен режим. Максималната работна температура е 35°C.
	<b>Натиснете веднъж, за да активирате автоматичния дневен режим:</b> <ul style="list-style-type: none"> <li>Когато е активирана функцията на вентилатора, скоростта на вентилатора ще се регулира в зависимост от температурата в помещението благодарение на вградения термостат (скорости от 1 до 12).</li> <li>Когато е активирана функцията на нагревателя, целевата температура е 21°C. Продуктът е в режим на готовност при достигане на температурата.</li> </ul> <b>Натиснете веднъж, за да активирате автоматичния нощен режим:</b> <ul style="list-style-type: none"> <li>Когато е активирана функцията на вентилатора, скоростта на вентилатора намалява (скорости от 3 до 1) и светлината е изключена.</li> <li>Когато е активирана функцията на нагревателя, целевата температура е 19°C и светлината е изключена. Продуктът е в режим на готовност при достигане на температурата.</li> </ul>
	<b>Таймер:</b> натиснете веднъж, за да активирате таймера. След това натиснете + или -, за да програмирате автоматичното изключване от 1 ч до 12 ч. <b>Отложен старт:</b> когато уредът е ИЗКЛЮЧЕН, натиснете бутона, за да програмирате отложения старт, след което натиснете + или -, за да включите уреда от 1 ч до 12 ч по-късно. <b>Нулиране на филтъра :</b> натиснете продължително (за 3 s), за да нулирате филтъра. Звуковият сигнал показва, че нулирането е завършено.
	Декоративната светлина е синя в режим на вентилатор и червена в режим на нагревател. Натиснете веднъж, за да я включите, натиснете два пъти, за да я изключите.

**Забележка:** при първата употреба настройката по подразбиране на продукта за функцията на вентилатора е в автоматичен режим.

При включване на щепсела в контакта продуктът ще запазва последния си режим след всяка употреба.

#### ПРЕДУПРЕЖДЕНИЕ

- Никога не покривайте уреда, това може да причини прегряване както в режим на нагревател, така и в режим на вентилатор.
- В случай на прегряване изключете уреда и извадете щепсела от контакта, за да се охлади.
- След като уредът се охлади, можете да включите щепсела и да го използвате отново.

## Натиснете веднъж, за да активирате декоративната светлина.

Винаги изключвайте захранването на уреда и го изключвайте от контакта преди извършване на операция по поддръжка или почистване.

Използвайте влажна кърпа, за да почистите повърхността на продукта. Важно: никога не използвайте абразивни продукти, тъй като те може да увредят повърхността на продукта.

## Смяна на филтър

1 Модел на филтъра: XD6520F0  
(включително 2 комплекта)

2 Индикаторът светва, когато е необходимо да смените филтъра за фини частици.

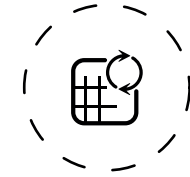

BG

3 Сменете с нов филтър

4 Натиснете продължително бутона на таймера за 3 секунди, за да изключите индикаторната лампичка за смяна на филтър

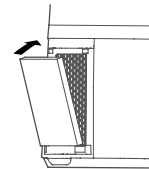

#### Принудително нулиране:

При смяна на филтър преди края на експлоатационния му живот извършете принудително нулиране на цикъла за смяна на филтър:

Задръжте натиснат бутона на таймера за 3 секунди .

**ВАЖНО:** препоръчително е да смените филтрите веднага щом индикаторът за предупреждение за смяна на филтъра се задейства, за да избегнете неизправност на продукта.

Филтри	Действие	Цикли
Предфилтърен елемент	елемент Почистване с прахосукачка	На всеки 2 седмици
Филтър за фини частици (реф.: XD6520F0)	Сменете, когато  светне	На всеки 6 месеца (средно, спрямо средата на използване).



### « СЪВЕТИ ЗА СМЯНА НА ФИЛТРИ »

- Избягвайте боравенето с използвани филтри, ако страдате от алергии или астма.
- Носете ръкавици, когато сменяте филтрите, или измивайте ръцете си добре след това.
- Поставете използваните филтри директно в плътно затворена торба, преди да ги изхвърлите, за да избегнете замърсяване.



### « КАК ДА ПОСТИГНЕТЕ ПО-ЧИСТ ВЪЗДУХ НА ЗАКРИТО »

В допълнение към работата с Вашия уред ето и няколко съвета за това как да подобрите качеството на въздуха на закрито

- Проветрявайте стаите за поне 10 минути всеки ден през лятото и през зимата.
- Поддържайте вентилационната си система.
- Ограничете употребата на домакински продукти.
- Не пушете вътре.
- Избягвайте използването на ароматизатори за въздух, ароматни клечки, ароматизирани свещи и др.
- Проветрявайте винаги когато извършвате дадена ремонтна работа у дома, както и в продължение на няколко седмици след това.

## СЪХРАНЕНИЕ

Когато не използвате уреда, го съхранявайте на хладно и сухо място с условия на околната среда, не по-високи от 35°C.

## OPIS

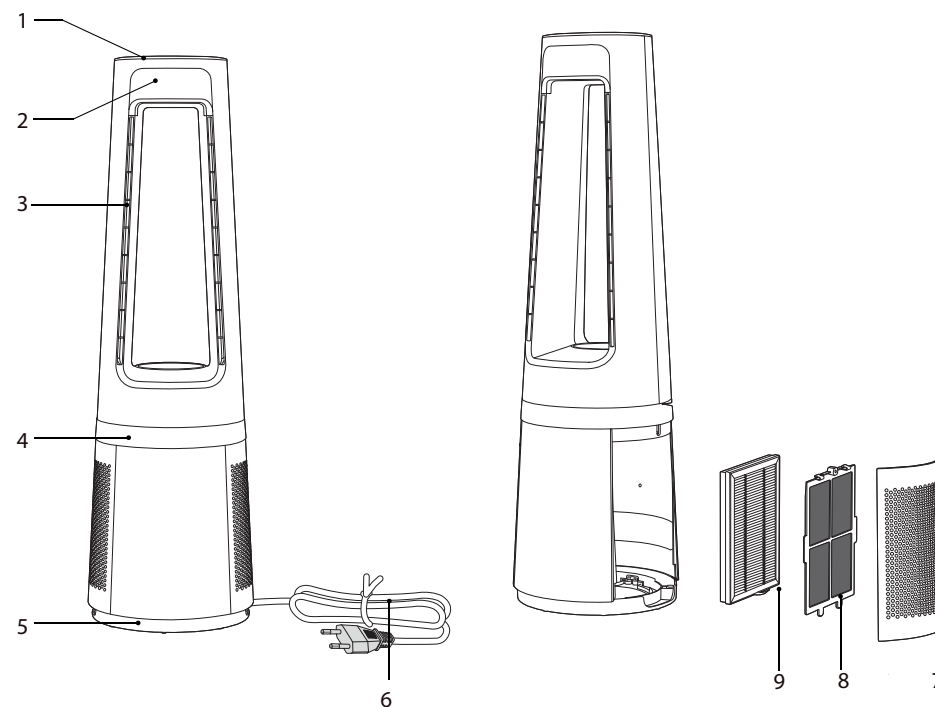

- 1 Nadzorna plošča
- 2 Zaslon
- 3 Odprtina za odvod zraka
- 4 Okrasna lučka
- 5 Podstavek

- 6 Napajalni kabel
- 7 Mreža za dotok zraka
- 8 Predfilter
- 9 Filter delcev XD6520F0

# NAMESTITEV

1 Odstranite mrežo za dotok zraka.

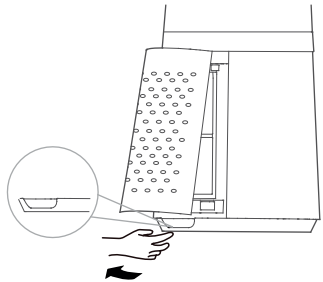

2 Odstranite predfilter. Pritisnite dvignjeni del na obeh straneh in ga povlecite navzven ter odstranite predfilter.

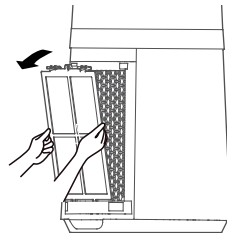

3 Odstranite zaščitno folijo filtra delcev.

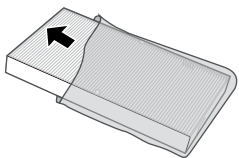

4 Namestite filter delcev.

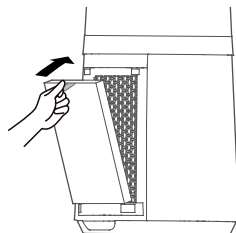

5 Namestite predfilter. Poravnajte položaj spodnje reže in zapnite zgornjo zaponko v obliki črke U.

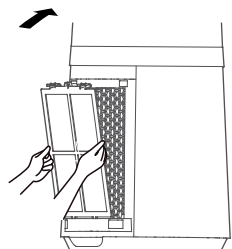

6 Namestite mrežo za dotok zraka. Poravnajte zgornji dve zaponki in ju močno pritisnite, nato pritisnite stranski zaponki na spodnjem delu ter počasi in nežno pritrdite mrežo za dotok zraka.

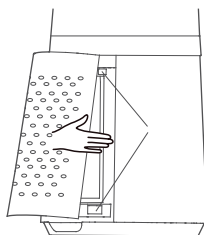

7 Napravo priključite v električno napajanje.

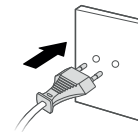

## NAVODILA

Nadzorna plošča

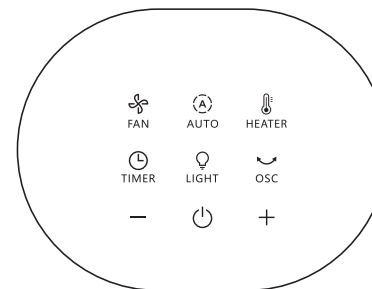

Zaslón

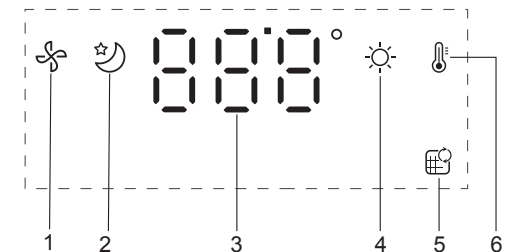

1. Način ventilatorja
2. Samodejni nočni način
3. Hitrosti/temperatura/časovnik/vklop z zakasnitvijo
4. Samodejni dnevni način
5. Indikator zamenjave filtra
6. Način gretja



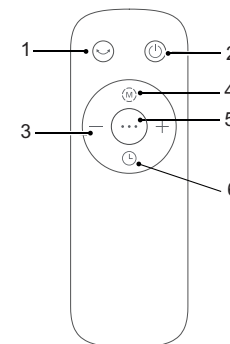



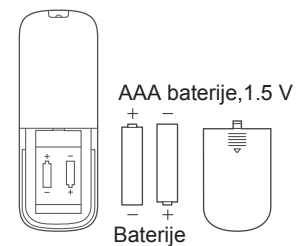

Daljinski upravljalnik



1. Nihanje
2. VKLOP/IZKLOP
3. Hitrosti/temperatura/časovnik/vklop z zakasnitvijo
4. Samodejni načini
5. Način ventilatorja/gretja
6. Časovnik/vklop z zakasnitvijo



Uporabljajte alkalne baterije tipa AAA.

Gumb	Opis funkcij gumb
	VKLOP/IZKLOP Samodejni izklop: Naprava se bo samodejno izklopila po 12 urah, če je ne uporabljate.
	Ročno nastavite hitrost ventilatorja, ciljno temperaturo gretja, časovnik in vklop z zakasnitvijo.
	Preklop za nihanje pod kotom 30°, 60°, 90° in 0°.
	Pritisnite, da aktivirate funkcijo ventilatorja. Izdelek bo privzeto deloval v samodejnem načinu. Pritisnite + ali –, da preklopite v ročni način.
	Pritisnite, da aktivirate funkcijo gretja. Izdelek bo privzeto deloval v samodejnem načinu. Pritisnite + ali –, da preklopite v ročni način. Najvišja temperatura delovanja je 35 °C.
	<b>Pritisnite enkrat, da aktivirate samodejni dnevni način :</b> <ul style="list-style-type: none"> <li>Ko je omogočena funkcija ventilatorja, se hitrost ventilatorja zaradi vgrajenega termostata (s hitrostmi od 1 do 12) prilagodi glede na sobno temperaturo.</li> <li>Ko je omogočena funkcija gretja, je ciljna temperatura 21 °C. Ko je dosežena ta temperatura, izdelek preklopi v stanje mirovanja.</li> </ul> <b>Pritisnite dvakrat, da aktivirate samodejni nočni način:</b> <ul style="list-style-type: none"> <li>Ko je omogočena funkcija ventilatorja, se hitrost ventilatorja prilagodi z nižanjem hitrosti (hitrosti od 3 do 1) in lučka je izklopljena.</li> <li>Ko je omogočena funkcija gretja, je ciljna temperatura 19 °C in lučka je izklopljena. Ko je dosežena ta temperatura, izdelek preklopi v stanje mirovanja.</li> </ul>
	<b>Časovnik:</b> Pritisnite enkrat, da aktivirate časovnik. Nato pritisnite + ali –, da nastavite samodejni izklop na možnost od 1 do 12 ur. <b>Vklop z zakasnitvijo:</b> Ko je naprava izklopljena, pritisnite gumb za nastavev vklopa z zakasnitvijo, nato pritisnite + ali – in nastavite vklop naprave od 1 do 12 ur pozneje. <b>Ponastavitev filtra:</b> Filter ponastavite z dolgim pritiskom (3 sekunde). Pisk označuje, da je ponastavitev izvedena.
	Okrasna lučka v načinu ventilatorja sveti modro, v načinu gretja pa rdeče. Pritisnite enkrat za vklop in dvakrat za izklop.

**Opomba:** Pri prvi uporabi je izdelek privzeto v samodejnem načinu ventilatorja. Ko je izdelek priklopljen, se po vsaki uporabi shrani nazadnje uporabljen način.

#### OPOZORILO

- Naprave nikoli ne prekrivajte, saj lahko tako v načinu gretja kot v načinu ventilatorja pride do pregrevanja.
- Če pride do pregrevanja, napravo izklopite in izključite iz vtičnice ter počakajte, da se ohladi.
- Ko se naprava ohladi, jo lahko znova uporabite.

## VZDRŽEVANJE IN ČIŠČENJE

**Pred**en izvajate postopke vzdrževanja ali čiščenja naprave, jo vedno izklopite in izključite iz električnega omrežja.

**Za čiščenje površine izdelka uporabite vlažno krpo.**

**Pomembno: Ne uporabljajte abrazivnih sredstev, saj lahko poškodujejo površino izdelka.**

### Zamenjava filtra

1 Model filtra: XD6520F0 (dva kompleta).

2 Ko zasveti indikator, morate zamenjati filter delcev.



3 Namestite nov filter.

4 Tri sekunde pridržite gumb časovnika, da izklopite indikator za zamenjavo filtra.

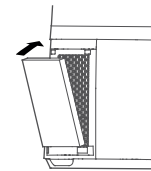

#### Vsiljena ponastavitev:

**Če ste filter zamenjali pred koncem življenjske dobe, opravite vsiljeno ponastavitev cikla zamenjave filtra:**

Tri sekunde pridržite gumb časovnika .

**POMEMBNO:** Filter zamenjajte takoj, ko se prikaže indikator za zamenjavo filtra, da ne pride do okvare izdelka.

SL

Filtri	Opravo	Cikli
Predfilter	Očistite s sesalnikom	Enkrat na dva tedna
Filter delcev (referenčna številka: XD6520F0)	Zamenjajte, ko zasveti  lučka	Enkrat na pol leta (povprečno; odvisno od okolja uporabe).



### « NASVETI ZA ZAMENJAVO FILTRA »

- Izogibajte se rokovanju z rabljenimi filtri, če imate težave z alergijami ali astmo.
- Pri menjavanju filtrov nosite rokavice ali si po menjavi temeljito umijte roke.
- Rabljene filtre pred zavrženjem položite v zrakotesno vrečo, s čimer boste preprečili širjenje delcev, ki onesnažujejo zrak.



### « NASVETI ZA ČISTEJŠI ZRAK V NOTRANJIH PROSTORIH »

Poleg uporabe naprave vam ponujamo še nekaj nasvetov za boljšo kakovost zraka v vaših prostorih.

- Vsak dan, pozimi in poleti, zračite prostore vsaj 10 minut dnevno.
- Vzdržujte prezračevalni sistem.
- Omejite uporabo gospodinjskih izdelkov.
- Ne kadite v zaprtih prostorih.
- Izogibajte se dišavam za dom, dišečim palčkam, odišavljenim svečam itd.
- Med izvajanjem del in še več tednov po končanih delih temeljito zračite stanovanje

## SHRANJEVANJE

Ko naprave ne uporabljate, jo shranjujte v hladnem in suhem prostoru pri temperaturi do 35 °C.

## OPIS

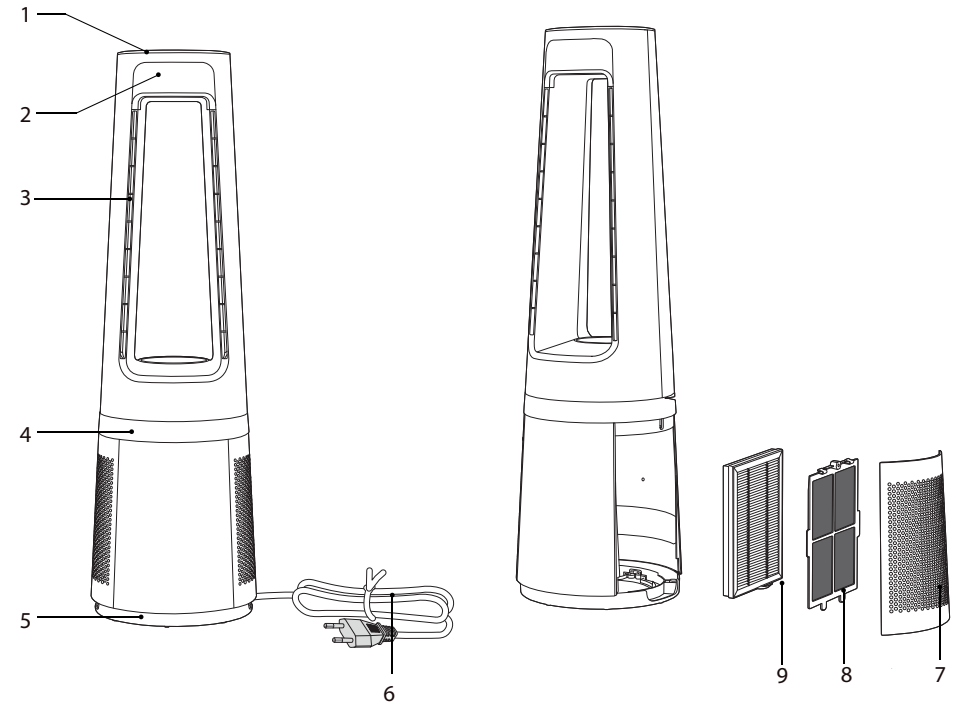

- 1 Upravljačka ploča
- 2 Zaslon
- 3 Izlaz zraka
- 4 Ukrasna lampica
- 5 Postolje

- 6 Kabel za napajanje
- 7 Rešetka otvora za ulaz zraka
- 8 Predfilter
- 9 Filter za čestice XD6520F0



# INSTALACIJA

1 Skinite rešetku otvora za ulaz zraka.

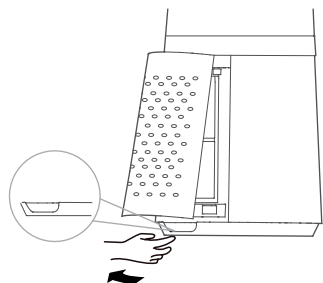

2 Izvadite predfilter. Pritisnite izdignuti dio na obje strane kako biste ga izvukli van i izvadite predfilter.

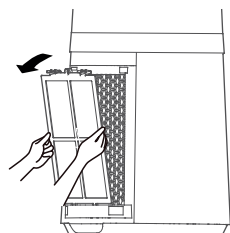

3 Skinite zaštitni film s filtera za čestice.

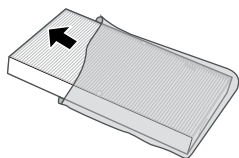

4 Postavite filter za čestice.

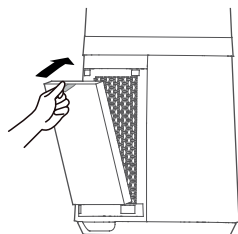

5 Postavite predfilter. Poravnajte položaj utora na dnu i zatvorite gornju kopču u obliku slova U.

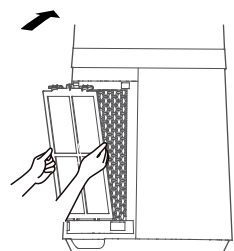

6 Postavite rešetku otvora za ulaz zraka. Poravnajte dvije gornje kopče i čvrsto ih pritisnite, a zatim pritisnite dvije strane na donjem dijelu te polako i nježno pričvrstite rešetku otvora za ulaz zraka.

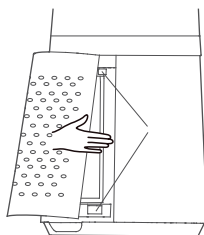

7 Priključite izvor napajanja

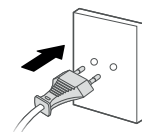

## UPUTE

Upravljačka ploča

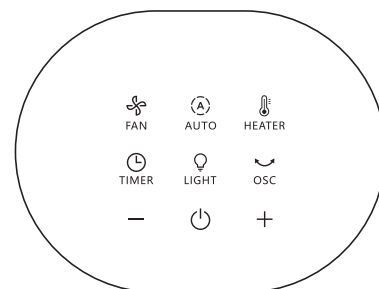

Zaslon

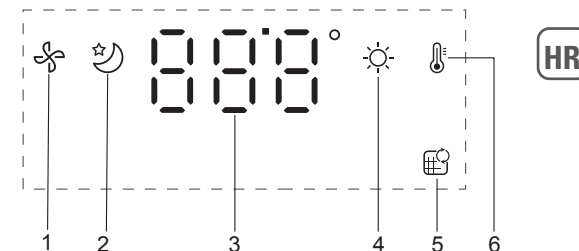

1. Način za ventilaciju
2. Automatski noćni način rada
3. Brzine / temperatura / mjerač vremena / odgođeno pokretanje
4. Automatski dnevni način rada
5. Indikator za zamjenu filtera
6. Način za grijanje



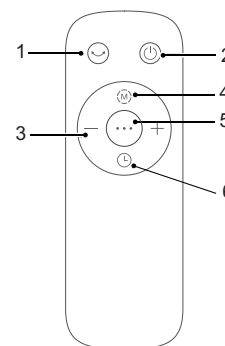



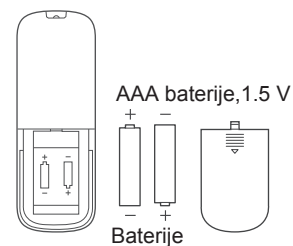

Daljinski upravljač



1. Oscilacija
2. UKLJUČIVANJE/ISKLJUČIVANJE
3. Brzine / temperatura / mjerač vremena / odgođeno pokretanje
4. Automatski način rad
5. Način za ventilaciju/grijanje
6. Mjerač vremena/Odgođeno pokretanje



Rabite AAA alkalne baterije.

Tipka	Opis funkcije
	UKLJUČIVANJE/ISKLJUČIVANJE Automatsko ISKLJUČIVANJE: Uređaj će se automatski isključiti ako 12 h nije bilo intervencije korisnika.
	Ručno postavite brzinu ventilatora, ciljnu temperaturu grijanja, mjerač vremena i odgođeno pokretanje.
	Prekidač za osciliranje pod više kutova od 30 °, 60 °, 90 ° i 0 °.
	Pritisnite kako biste aktivirali funkciju ventilacije. Proizvod će prema zadanim postavkama biti u automatskom načinu rada. Pritisnite + ili – za prelazak na ručni način rada.
	Pritisnite kako biste aktivirali funkciju grijanja. Proizvod će prema zadanim postavkama biti u automatskom načinu rada. Pritisnite + ili – za prelazak na ručni način rada. Maksimalna radna temperatura iznosi 35 °C.
	<b>Pritisnite jednom kako biste aktivirali dnevni automatski način rada:</b> <ul style="list-style-type: none"> <li>Kad se upotrebljava funkcija ventilacije, brzina ventilatora prilagodit će se temperaturi prostorije zahvaljujući integriranom termostatu (brzine od 1 do 12).</li> <li>Kad se upotrebljava funkcija grijanja, ciljna temperatura iznosi 21 °C. Kad se ta temperatura postigne, proizvod će biti u stanju pripravnosti.</li> </ul> <b>Pritisnite dvaput kako biste aktivirali noćni automatski način rada:</b> <ul style="list-style-type: none"> <li>Kad se upotrebljava funkcija ventilacije, brzina ventilatora prilagodit će se silazno (brzine od 3 do 1) i svjetlo će biti isključeno.</li> <li>Kad se upotrebljava funkcija grijanja, ciljna temperatura iznosi 19 °C i svjetlo će biti isključeno. Kad se temperatura postigne, proizvod će biti u stanju pripravnosti.</li> </ul>
	<b>Mjerač vremena:</b> Pritisnite jednom kako biste aktivirali mjerač vremena. Zatim pritisnite + ili – kako biste programirali automatsko isključivanje od 1 do 12 h. <b>Odgođeno pokretanje:</b> Kad je uređaj isključen, pritisnite gumb kako biste programirali odgođeno pokretanje, a zatim pritisnite + ili – kako bi se uređaj uključio nakon 1 do 12 h kasnije. <b>Ponovno postavljanje filtera:</b> Filter možete ponovo postaviti dugim pritiskom (3 s). Zvučni signal naznačuje da je ponovno postavljanje dovršeno.
	Dekoratивно svjetlo bit će plavo u načinu za ventilaciju i crveno u načinu za grijanje. Pritisnite jednom za uključivanje i dvaput za isključivanje.

**Napomena:** pri prvoj uporabi proizvod je prema zadanim postavkama postavljen na funkciju ventilacije u automatskom načinu rada.

Kad je uključen u struju, proizvod će nakon svake uporabe spremi na zadnji način rada.

#### UPOZORENJE

- Nikad nemojte prekrivati uređaj, to može uzrokovati pregrijavanje i u načinu za grijanje i u načinu za ventilaciju.
- Ako se uređaj pregrije, isključite ga i iskopčajte iz struje kako bi se ohladio.
- Kad se uređaj ohladi, možete ga ponovo ukopčati u struju i rabiti.

## ODRŽAVANJE I ČIŠĆENJE

Uređaj uvijek isključite i iskopčajte iz napajanja prije bilo kakvog održavanja ili čišćenja.

Površinu proizvoda očistite vlažnom krpom.

Važno: Nemojte rabiti nikakva abrazivna sredstva jer ona mogu oštetiti površinu proizvoda.

### Zamjena filtera

1 Model filtera: XD6520F0  
(2 kompleta)

2 Indikator svijetli kad je potrebno zamijeniti filter za čestice.

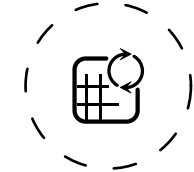

HR

3 Postavite novi filter

4 Dugi pritisak tipke mjerača vremena od 3 sekunde isključit će indikator za zamjenu filtera

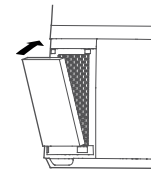

**Prisilno ponovno postavljanje:**

**Ako ste zamijenili filter prije nego što mu je istekao vijek trajanja, obavite prisilno ponovno postavljanje ciklusa za zamjenu filtera:**

Tipku mjerača vremena držite pritisnutom 3 sekunde .

**VAŽNO:** preporučuje se promijeniti filtere čim se uključi indikator za upozorenje o zamjeni filtera kako ne bi došlo do kvara uređaja.

Filteri	Radnja	Ciklusi
Predfilter	Očistite usisivačem	Svaka 2 tjedna
Filter za čestice (ref: XD6520F0)	Zamijenite 🧤 kad zasvijetli	Svakih 6 mjeseci (u prosjeku, ovisno o okruženju u kojem se uređaj rabi).



### «SAVJETI ZA ZAMJENU FILTERA »

- Izbjegavajte rukovanje istrošenim filterima ako bolujete od alergije ili astme.
- Nosite rukavice tijekom zamjene filtera ili nakon zamjene dobro operite ruke.
- Iskorištene filtere stavite izravno u zatvorenu, hermetički nepropusnu vrećicu prije nego što ih bacite kako biste izbjegli širenje onečišćivača.



### « KAKO POSTIĆI ČIŠĆI ZRAK U ZATVORENOM PROSTORU »

Uz savjete za uporabu uređaja dajemo vam i nekoliko savjeta za poboljšavanje kvalitete zraka u zatvorenom prostoru:

- Svakoga dana i ljeti i zimi prostorije prozračujte najmanje 10 minuta.
- Održavajte ventilacijski sustav.
- Ograničite uporabu sredstava za čišćenje doma.
- Nemojte pušiti u zatvorenom prostoru.
- Izbjegavajte uporabu mirisa za prostor, mirisnih štapića, mirisnih svijeća itd.
- Prozračujte kad god se u vašem domu obavljaju radovi i nekoliko tjedana nakon toga.

## SPREMANJE

Kad uređaj ne rabite, držite ga na hladnom i suhom mjestu na kojem temperatura ne prelazi 35 °C.

## OPIS

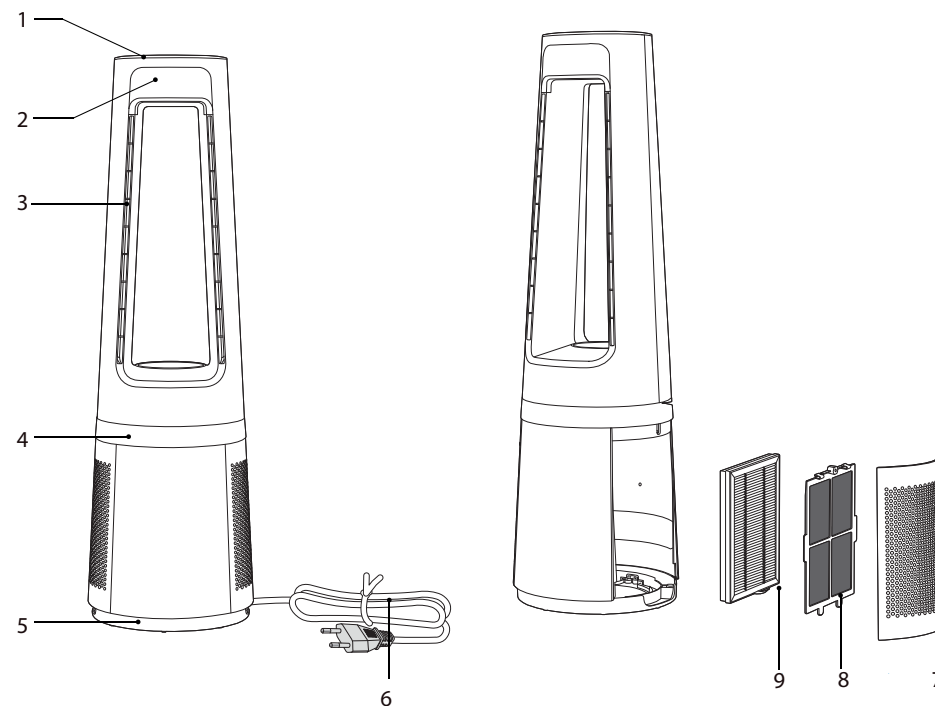

- 1 Kontrolna tabla
- 2 Ekran
- 3 Izlaz za vazduh
- 4 Dekorativno svetlo
- 5 Baza

- 6 Kabl za napajanje
- 7 Rešetka ulaza za vazduh
- 8 Prefilter
- 9 Filter za čestice XD6520F0

SR

# INSTALACIJA

1 Uklonite rešetku ulaza za vazduh.

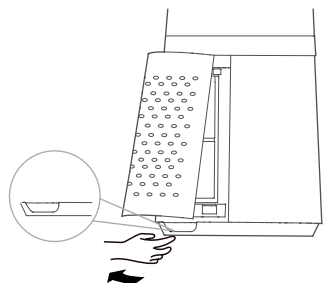

2 Izvadite predfilter.  
Pritisnite podignuti deo sa obe strane da biste ga izvukli napolje, pa izvadite predfilter.

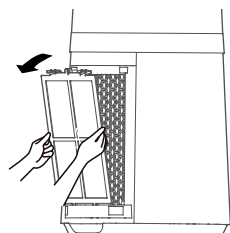

3 Uklonite zaštitnu foliju sa filtera za čestice.

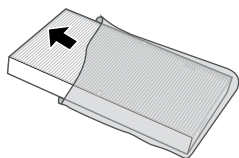

4 Instalirajte filter za čestice.

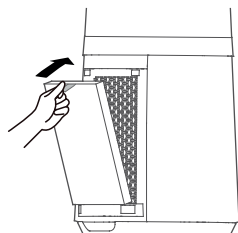

5 Instalirajte predfilter.  
Poravnajte položaj proreza na dnu i zaključajte gornju kopču u obliku slova „U“.

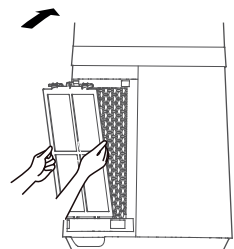

6 Instalirajte rešetku ulaza za vazduh.  
Poravnajte gornje dve kopče i čvrsto ih pritisnite, pa pritisnite dve stranice sa donje strane i polako i pažljivo zaključajte mrežu ulaza za vazduh.

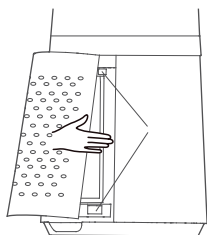

7 Priključite napajanje.

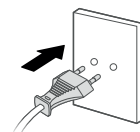

## UPUTSTVA

Kontrolna tabla

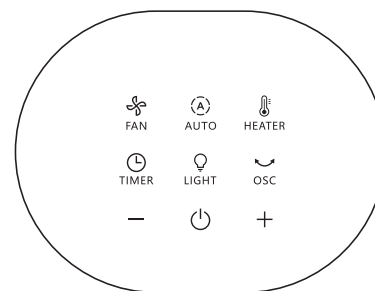

«Ekran»

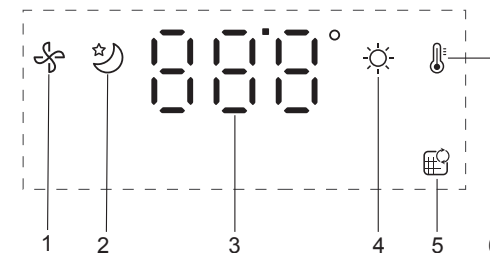

1. Režim ventilatora
2. Automatski noćni režim
3. Brzine / Temperatura / Tajmer / Odloženi početak
4. Automatski dnevni režim
5. Indikator za zamenu filtera
6. Režim grejanja

Daljinski upravljač

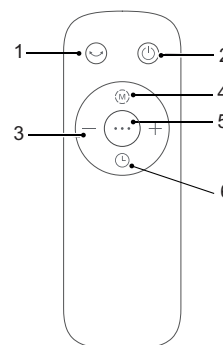



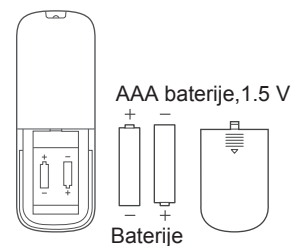





1. Oscilovanje
2. UKLJUČIVANJE/ISKLJUČIVANJE
3. Brzine / Temperatura / Tajmer / Odloženi početak
4. Automatski režim
5. Režim ventilatora / grejača
6. Tajmer/Odloženi početak



Koristite alkalne baterije tipa AAA.

SR

Dugmadi	Opis funkcija
	UKLJUČIVANJE/ISKLJUČIVANJE Automatsko ISKLJUČIVANJE: Aparat će se automatski isključiti nakon 12 sati ako se njime ne rukuje.
	Ručno podesite brzinu ventilatora, ciljnu temperaturu grejača, tajmer i odloženi start.
	Višeuugaono prebacivanje oscilovanja od 30°, 60°, 90° i 0°.
	Pritisnite da aktivirate funkciju ventilatora. Proizvod će podrazumevano biti u automatskom režimu. Pritisnite + ili – da biste prešli na ručni režim.
	Pritisnite da aktivirate funkciju grejača. Proizvod će podrazumevano biti u automatskom režimu. Pritisnite + ili – da biste prešli na ručni režim. Maksimalna radna temperatura je 35°C.
	<b>Pritisnite jednom da aktivirate automatski dnevni režim:</b> <ul style="list-style-type: none"> <li>Kada je u funkciji ventilatora, brzina ventilatora će se prilagoditi u skladu sa temperaturom okoline u prostoriji zahvaljujući integrisanom termostatu (brzine 1 do 12).</li> <li>Kada je u funkciji grejača, ciljna temperatura je 21°C. Proizvod je u stanju pripravnosti kada se dostigne temperatura.</li> </ul> <b>Pritisnite dvaput da aktivirate automatski noćni režim:</b> <ul style="list-style-type: none"> <li>Kada je u funkciji ventilatora, brzina ventilatora se podešava na povećanje glasnoće (brzine 3 do 1) i svetlo je isključeno.</li> <li>Kada je u funkciji grejača, ciljna temperatura je 19°C i svetlo je isključeno. Proizvod je u stanju pripravnosti kada se dostigne temperatura.</li> </ul>
	<b>Tajmer:</b> Pritisnite jednom da aktivirate tajmer. Zatim pritisnite + ili - da programirate automatsko isključivanje od 1h do 12h. <b>Odloženi početak:</b> Kada je uređaj ISKLJUČEN, pritisnite dugme da biste programirali odloženi početak, zatim pritisnite + ili - da biste uključili uređaj od 1h do 12h kasnije. <b>Resetovanje filtera:</b> Dugo pritisnite (3s) da biste resetovali filter. Zvuk označava da je resetovanje završeno.
	Svetlo za dekoraciju je plavo u režimu ventilatora, a crveno u režimu grejanja. Pritisnite jednom da ga uključite, pritisnite dvaput da ga isključite.

**Napomena:** pri prvoj upotrebi, podrazumevana postavka proizvoda je funkcija ventilatora u automatskom režimu.

Kada je uključen, proizvod će sačuvati svoj poslednji režim nakon svake upotrebe.

#### UPOZORENJE

- Nikada ne pokrivajte aparat, to može dovesti do pregrevanja u režimu grejanja i ventilatora.
- U slučaju pregrevanja, isključite aparat i izvucite utikač iz struje da se ohladi.
- Kada se aparat ohladi, možete ga ponovo uključiti i ponovo koristiti.

## ODRŽAVANJE I ČIŠĆENJE

**Obavezno isključite i iskopčajte aparat iz utičnice pre nego što započnete bilo kakvo održavanje ili išćenje.**

**Koristite vlažnu krpu da biste očistili površinu proizvoda.**

**Važno: Nemojte da koristite abrazivne materijale koji bi mogli da oštete površinu proizvoda.**

### Zamena filtera

1 Model filtera: XD6520F0  
(uključuje 2 kompleta)

2 Indikator svetli ako je potrebno zameniti filter za čestice.

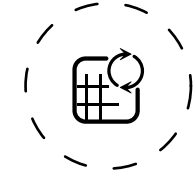

SR

3 Stavite novi filter

4 Dugo pritisnite dugme tajmera 3 sekunde da biste isključili indikatorsku lampicu za zamenu filtera

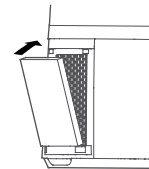

#### Nametnuto resetovanje:

**Ako ste zamenili filter pre nego što mu je istekao vek trajanja, nametnite resetovanje ciklusa zamene filtera:**

Držite taster za resetovanje 3 sekunde. 

**VAŽNO:** Preporučljivo je da promenite filtere čim se aktivira indikator upozorenja za zamenu filtera kako biste izbegli kvar proizvoda.

Filteri	Postupak	Ciklusi
Predfilter	Čistiti usisivačem	Jednom u 2 nedelje
Filter za čestice (ref.: XD6520F0)	Zameniti 🗑️ kada svetli	Jednom u 6 meseci (u proseku, u zavisnosti od okruženja u kome se koristi).



### «SAVETI ZA ZAMENU FILTERA:»

- Izbegavajte da rukujete filterima ako bolujete od alergija ili astme.
- Nosite rukavice prilikom zamene filtera ili temeljno operite ruke nakon zamene.
- Ubacite iskorišćene filtere direktno u hermetički zatvorenu kesu pre nego što ih bacite da biste sprečili širenje zagađivača.



### « KAKO POSTIĆI ČISTIJI UNUTRAŠNJI VAZDUH »

Pored uputstava za korišćenje aparata, evo i nekoliko saveta kako da poboljšate kvalitet vazduha u unutrašnjim prostorijama:

- Svakodnevno provetravajte prostorije najmanje 10 minuta i leti i zimi.
- Održavajte svoj ventilacioni sistem.
- Ograničite upotrebu proizvoda za domaćinstvo.
- Nemojte pušiti u zatvorenom prostoru.
- Izbegavajte mirise za osvežavanje doma, mirišljave štapiće, mirisne sveće itd.
- Provetravajte kad god se obavlja bilo kakav posao u vašem domu i nekoliko sedmica nakon toga.

## SKLADIŠTENJE

Kada ne koristite aparat, čuvajte ga na hladnom i suvom mestu na kojem temperatura ne prelazi 35°C.

## OPIS

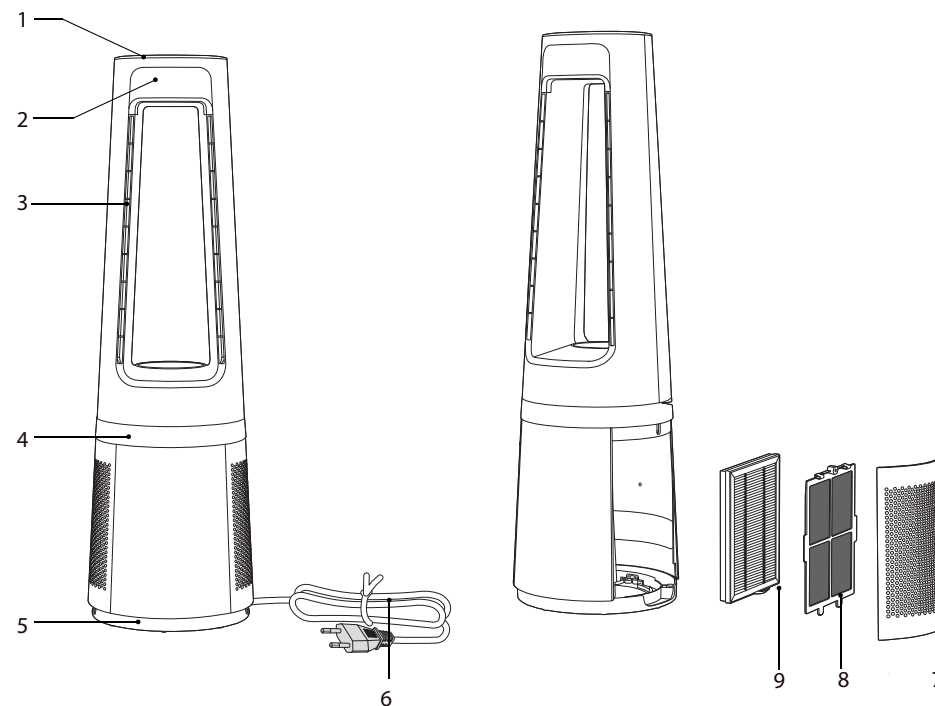

- 1 Upravljačka ploča
- 2 Ekran
- 3 Izlaz zraka
- 4 Ukrasna lampica
- 5 Postolje

- 6 Kabal za napajanje
- 7 Rešetka otvora za ulaz zraka
- 8 Prefilter
- 9 Filter za čestice XD6520F0

BS

# INSTALIRANJE

1 Skinite rešetku otvora za ulaz zraka.

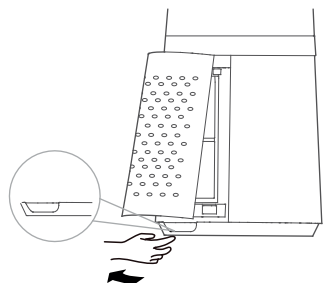

2 Izvadite predfilter.  
Pritisnite izdignuti dio na obje strane kako biste ga izvukli vani i izvadite predfilter.

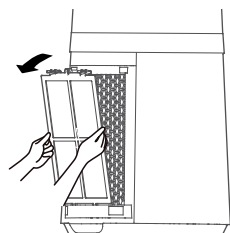

3 Skinite zaštitni film s filtera za čestice.

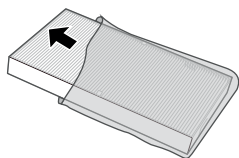

4 Postavite filter za čestice.

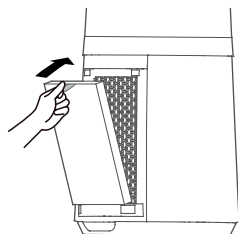

5 Postavite predfilter.  
Poravnajte položaj utora na dnu i zatvorite gornju kopču u obliku slova U.

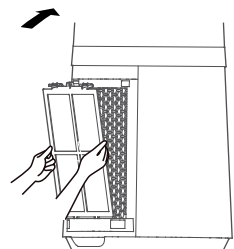

6 Postavite rešetku otvora za ulaz zraka.  
Poravnajte dvije gornje kopče i čvrsto ih pritisnite, a zatim pritisnite dvije strane na donjem dijelu i polako i nježno učvrstite rešetku otvora za ulaz zraka.

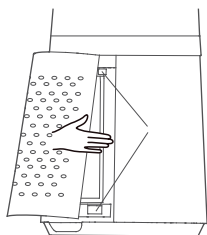

7 Povežite izvor napajanja

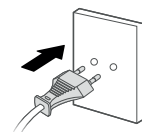

## UPUTE

Upravljačka ploča

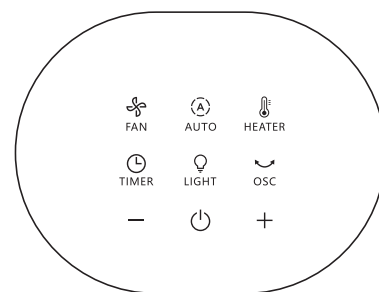

Ekran

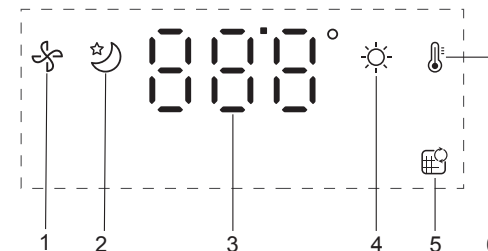

- 1. Način za ventilaciju
- 2. Automatski noćni način rada
- 3. Brzine / temperatura / tajmer / odgođeni start
- 4. Automatski dnevni način rada
- 5. Indikator za zamjenu filtera
- 6. Način za grijanje

Daljinski upravljač

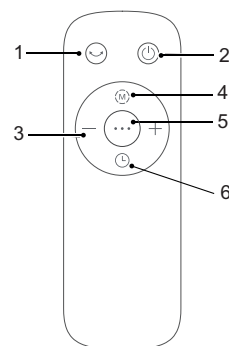

- 1. Oscilacija
- 2. Uključivanje/Isključivanje
- 3. Brzine / temperatura / tajmer / odgođeni start
- 4. Automatski način rada
- 5. Način za ventilaciju / grijanje
- 6. Mjerač vremena/Odgođeno pokretanj

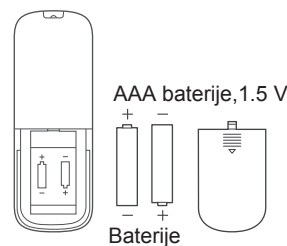









AAA baterije, 1.5 V

Baterije

Koristite alkalne baterije tipa «AAA».

BS

Tipka	Opis funkcije
	UKLJUČIVANJE/ISKLUČIVANJE Automatsko ISKLJUČIVANJE: Uređaj će se automatski isključiti u slučaju da se na njemu ne izvršavaju nikakve komande 12 h.
	Ručno podesite brzinu ventilatora, ciljnu temperaturu grijanja, tajmer i odgođeni start.
	Prekidač za osciliranje pod više uglova od 30°, 60°, 90° i 0°.
	Pritisnite da biste aktivirali funkciju ventilacije. Proizvod će po zadanim postavkama biti u automatskom načinu rada. Pritisnite + ili – da biste se prebacili na ručni način rada.
	Pritisnite za aktivaciju funkcije grijanja. Proizvod će po zadanim postavkama biti u automatskom načinu rada. Pritisnite + ili – da biste se prebacili na ručni način rada. Maksimalna radna temperatura je 35°C.
	<b>Pritisnite jednom da aktivirate dnevni automatski način rada:</b> <ul style="list-style-type: none"> <li>Kada se koristi funkcija ventilacije, brzina ventilatora prilagođava se temperaturi prostorije zahvaljujući integrisanom termostatu (brzine od 1 do 12).</li> <li>Kada se koristi funkcija grijanja, ciljna temperatura je 21°C. Proizvod će biti u stanju pripravnosti kada se ta temperatura dosegne.</li> </ul> <b>Pritisnite dvaput da biste aktivirali noćni automatski način rada:</b> <ul style="list-style-type: none"> <li>Kada se koristi funkcija ventilacije, brzina ventilatora podešava se silazno (brzine od 3 do 1), a svjetlo je isključeno.</li> <li>Kada se koristi funkcija grijanja, ciljna temperatura je 19°C i svjetlo je isključeno. Proizvod će biti u stanju pripravnosti kada se ta temperatura dosegne.</li> </ul>
	<b>Mjerač vremena:</b> Pritisnite jednom za aktivaciju tajmera. Zatim pritisnite + ili - da programirate automatsko isključivanje u intervalu od 1 do 12 h. <b>Odgođeno pokretanje:</b> Kada je uređaj ISKLJUČEN, pritisnite tipku da programirate odgođeni start, a zatim pritisnite + ili - da uključite uređaj nakon 1 do 12 sati. <b>Resetiranje filtera:</b> Dugo pritisnite (3 s) da biste resetirali filter. Zvučni signal znači da je resetiranje dovršeno.
	Dekorativno svjetlo je plavo u načinu za ventilaciju i crveno u načinu za grijanje. Pritisnite jednom za uključivanje i dvaput za isključivanje.

**Napomena:** kod prve upotrebe zadana postavka proizvoda je funkcija ventilacije u automatskom načinu rada.

Kada je ukopčan u struju, proizvod će nakon svake upotrebe spremirati zadnji način rada.

#### UPOZORENJE

- Nikada nemojte pokrivati aparat jer to može uzrokovati pregrijavanje u načinu rada za grijanje i ventilaciju.
- Ako se aparat pregrije, isključite ga i iskopčajte ga iz struje da bi se ohladio.
- Kada se aparat ohladio, možete ga ponovo ukopčati i koristiti.

## ODRŽAVANJE I ČIŠĆENJE

«Uvijek isključite uređaj i iskopčajte ga iz utičnice prije obavljanja bilo kakvih radnji održavanja ili čišćenja.

Površinu proizvoda čistite vlažnom krpom.

**Važno:** Nemojte koristiti nikakva abrazivna sredstva jer mogu oštetiti površinu proizvoda.

### Zamjena filtera

1 Model filtera: XD6520F0  
(uključujući 2 seta)

2 Indikator svijetli kad je potrebno zamijeniti filter za čestice.

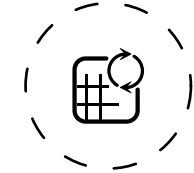

BS

3 Postavite novi filter

4 Tipku tajmera držite pritisnutu 3 sekunde da biste isključili lampicu indikatora za zamjenu filtera.

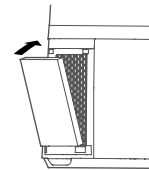

#### Prisilno resetiranje:

**Ako ste zamijenili filter prije nego što mu je istekao životni vijek, izvršite prisilno resetiranje ciklusa za zamjenu filtera:**

Pritisnite i držite tipku tajmera 3 sekunde. 

**VAŽNO:** preporučuje se filtere zamijeniti odmah kada se uključi indikator za upozorenje o zamjeni filtera da ne bi došlo do kvara aparata.



Filteri	Radnja	Ciklusi
Predfilter	Očistite usisivačem	Svake 2 sedmice
Filter za čestice (ref: XD6520F0)	Zamijenite 🗑️ kad zasvijetli	Every 6 months (on average, according to the use environment).



### «SAVJETI ZA ZAMJENU FILTERA »

- Izbjegavajte rukovanje iskorištenim filterima ako bolujete od alergije ili astme.
- Nosite rukavice tokom zamjene filtera ili nakon zamjene dobro operite ruke.
- Iskorištene filtere stavite direktno u zatvorenu, hermetički nepropusnu vrećicu prije nego što ih bacite kako biste izbjegli širenje onečišćivača.



### « KAKO POSTIĆI ČIŠĆI ZRAK U ZATVORENOM PROSTORU »

Pored upotrebe uređaja dajemo vam i nekoliko savjeta za poboljšavanje kvaliteta zraka u zatvorenom prostoru:

- Proračite sobe najmanje 10 minuta svakog dana ljeti i zimi.
- Održavajte sistem za ventilaciju.
- Ograničite upotrebu sredstava za održavanje doma.
- Ne pušite u zatvorenom prostoru.
- Izbjegavajte korištenje mirisa za prostor, mirisnih štapića, mirisnih svijeća itd.
- Proračujte kad god se nešto radi u domu i nekoliko sedmica nakon toga.

## SKLADIŠTENJE

Kad ne koristite uređaj, držite ga na hladnom i suhom mjestu u okruženju u kojem temperatura ne prelazi 35 °C.

## POPIS

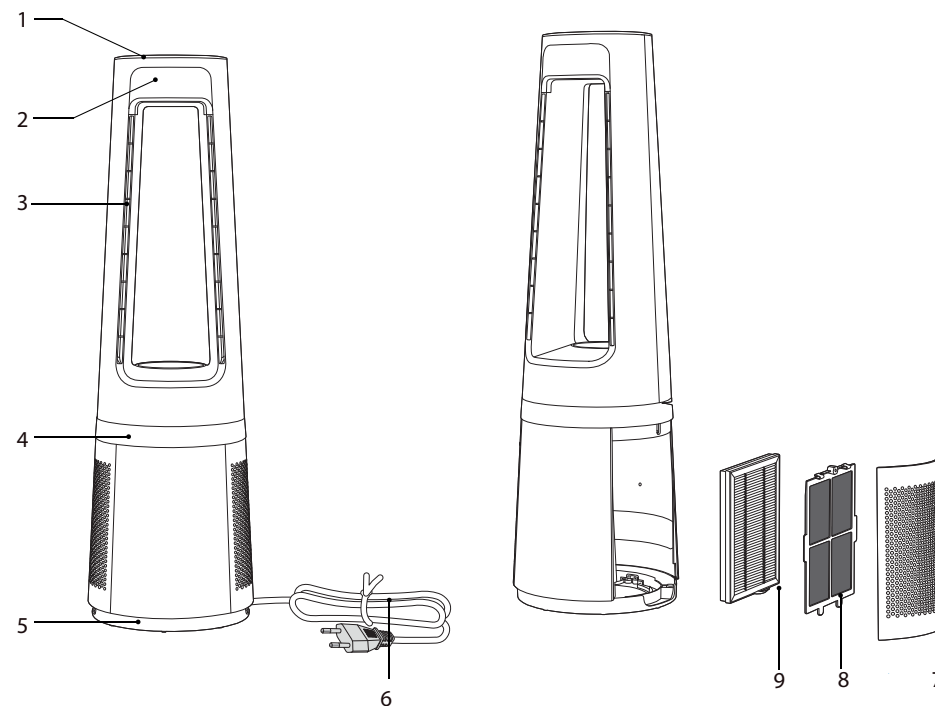

- 1 Ovládací panel
- 2 Obrazovka
- 3 Výstup vzduchu
- 4 Dekorační světlo
- 5 Základna

- 6 Napájecí kabel
- 7 Mřížka přívodu vzduchu
- 8 Předfiltr
- 9 Filtr částic XD6520F0

CS

# INSTALACE

1 Odstraňte mřížku přívodu vzduchu.

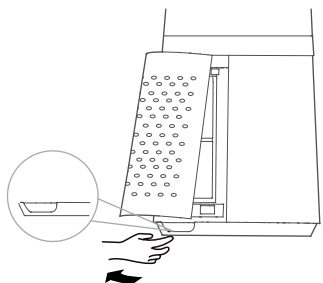

2 Vyjměte předfiltr. Stiskněte výčnělky na obou stranách a vytáhněte směrem ven a následně vyjměte předfiltr.

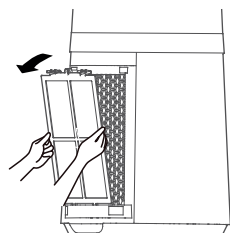

3 Vyjměte ochrannou fólii filtru částic.

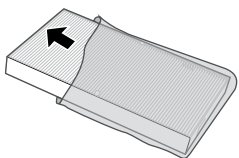

4 Instalujte filtr částic.

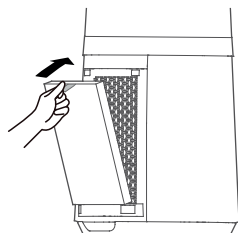

5 Instalujte předfiltr. Zarovnejte polohu drážky ve spodní části a uzavřete horní sponu ve tvaru U.

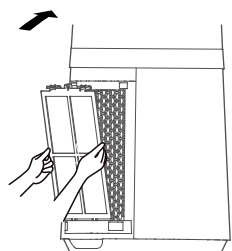

6 Instalujte mřížku přívodu vzduchu. Zarovnejte dvě horní spony a pevně je sepněte, poté stlačte dvě strany v dolní části a pomalu a opatrně připněte mřížku přívodu vzduchu.

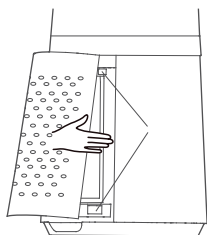

7 Připojte zdroj napájení

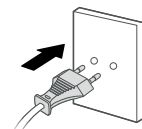

## POKYNY

Ovládací panel

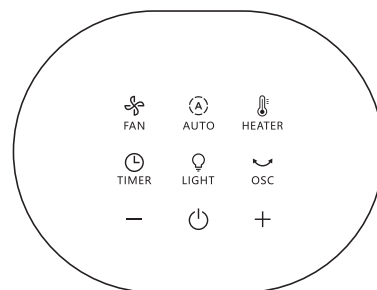

Obrazovka

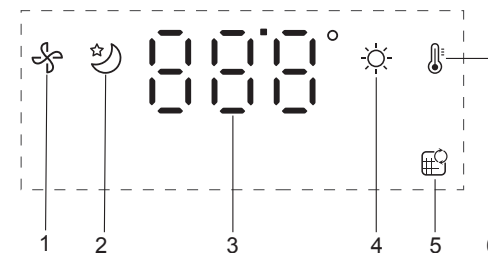

1. Režim ventilátoru
2. Automatický noční režim
3. Rychlosti / teplota / časovač / odložené spuštění
4. Automatický denní režim
5. Kontrolka výměny filtru
6. Režim topidla



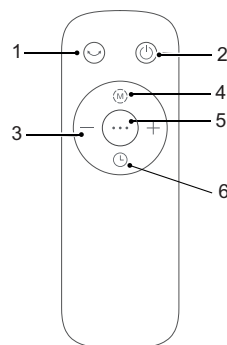



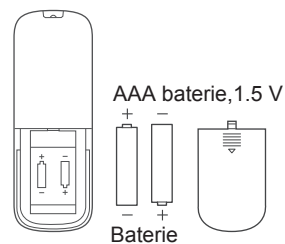

Dálkové ovládání



1. Oscilace
2. Vypínač
3. Rychlosti / teplota / časovač / odložené spuštění
4. Automatický režim
5. Režim ventilátoru / topidla
6. Časovač/Zpožděný start



Použijte alkalické baterie typu «AAA».

Tlačítka	Popis funkce
	Vypínač Automatické vypnutí: Spotřebič se automaticky vypne po 12 h bez manipulace.
	Nastavte ručně rychlost ventilátoru, cílovou teplotu topidla, časaovač a odložené spuštění.
	Přepínač víceúhlové oscilace 30°, 60°, 90° a 0°.
	Stisknutím aktivujete funkci ventilátoru. Ve výchozím nastavení bude výrobek v automatickém režimu. Stisknutím tlačítka + nebo – přepnete na manuální režim.
	Stisknutím aktivujete funkci topidla. Ve výchozím nastavení bude výrobek v automatickém režimu. Stisknutím tlačítka + nebo – přepnete na manuální režim. Maximální provozní teplota je 35 °C.
	<b>Opětovným stisknutím aktivujete automatický denní režim:</b> <ul style="list-style-type: none"> <li>• Pokud je aktivována funkce ventilátoru, rychlost ventilátoru se přizpůsobí okolní teplotě místnosti díky vestavěnému termostatu (rychlosti 1 až 12).</li> <li>• Pokud je aktivována funkce topidla, cílová teplota je 21 °C. Po dosažení teploty přejde výrobek do pohotovostního režimu.</li> </ul> <b>Dvojitým stisknutím aktivujete automatický noční režim:</b> <ul style="list-style-type: none"> <li>• Pokud je aktivována funkce ventilátoru, rychlost ventilátoru se sníží (rychlosti 3 až 1) a kontrolka nesvítilí.</li> <li>• Pokud je aktivována funkce topidla, cílová teplota je 19 °C a kontrolka nesvítilí. Po dosažení teploty přejde výrobek do pohotovostního režimu.</li> </ul>
	<b>Časaovač:</b> Jedním stisknutím aktivujete časaovač. Stisknutím tlačítka + nebo – naprogramujete automatické vypnutí od 1 h do 12 h. <b>Odložené spuštění:</b> Když je spotřebič VYPNUTÝ, stisknutím tlačítka naprogramujete odložené spuštění. Poté stisknutím tlačítka + nebo – nastavíte zapnutí spotřebiče o 1 h až 12 h později. <b>Resetování filtru:</b> Filtr resetujete dlouhým stisknutím (3 s). Zvukový signál oznámí dokončení resetování.
	V režimu ventilátoru má dekorační světlo modrou barvu. V režimu topidla má dekorační světlo červenou barvu. Jedním stisknutím jej zapnete, dvojitým stisknutím jej vypnete.

**Poznámka:** Při prvním použití je ve výchozím nastavení výrobek nastaven na funkci ventilátoru v automatickém režimu.

Po zapojení výrobek po každém použití uloží poslední režim.

#### VAROVÁNÍ

- Spotřebič nikdy nezakrývejte. Mohlo by dojít k přehřátí v režimu topidla i v režimu ventilátoru.
- V případě přehřátí spotřebič vypněte, odpojte ze zásuvky a nechte jej vychladnout.
- Jakmile spotřebič vychladne, můžete jej znovu zapojit a použít.

## ÚDRŽBA A ČIŠTĚNÍ

**Před prováděním údržby nebo čištění spotřebič vždy vypněte a odpojte od sítě.**

**K čištění povrchu spotřebiče používejte vlhký hadřík.**

**Důležité:** Nepoužívejte žádné abrazivní prostředky, protože by mohly poškodit povrch spotřebiče.

### Výměna filtru

1 Model filtru: XD6520F0  
(včetně 2 sad)

2 Kontrolka se rozsvítí ve chvíli, kdy je potřeba vyměnit filtr částic.

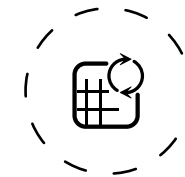

CS

3 Vyměňte filtr za nový

4 Dlouhým stisknutím tlačítka časaovače na 3 sekundy vypnete kontrolku pro výměnu filtru.

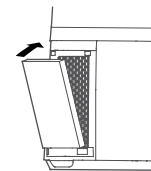

#### Vynucený reset:

**Pokud jste vyměnili filtr před koncem jeho životnosti, vynuťte reset cyklu výměny filtru:**

Podržte tlačítko časaovače po dobu 3 sekund. 

**DŮLEŽITÉ:** Doporučujeme vyměnit filtry hned po tom, co se aktivuje kontrolka výměny filtru, aby nedošlo k závadě produktu.

Filtry	Akce	Cykly
Každé	2 týdny	vyčistíte předfiltr pomocí vysavače
Filtr částic (ref: XD6520F0)	Vyměňte, pokud  svítí Každých	6 měsíců (v průměru, podle prostředí používání).



### « TIPY K VÝMĚNĚ FILTRŮ »

- Nemanipulujte s použitými filtry, pokud trpíte alergiemi nebo astmatem.
- Při výměně filtrů noste rukavice, nebo si následně dobře umyjte ruce.
- Použité filtry vložte přímo do uzavřeného, vzduchotěsného pytle a vyhazujte je, aby nedošlo k šíření znečišťujících látek.



### « JAK DOSÁHNOUT ČISTŠÍHO VNITŘNÍHO VZDUCHU »

Kromě používání vašeho spotřebiče vám nabízíme několik tipů, jak vylepšit kvalitu vnitřního vzduchu:

- Větrejte místnosti po dobu nejméně 10 minut každý den, v létě i v zimě.
- Pečujte o ventilační systém.
- Omezte používání výrobků pro domácnost.
- Nekuřte uvnitř.
- Nepoužívejte vůně, kadidla, vonné svíčky atd.
- Větrejte vždy, když se ve vaší domácnosti provádí nějaká stavební práce / malování, a několik týdnů poté.

## STORAGE

When you are not using the appliance, store it in a cool, dry place with ambient conditions no higher than 35°C.

## POPIS

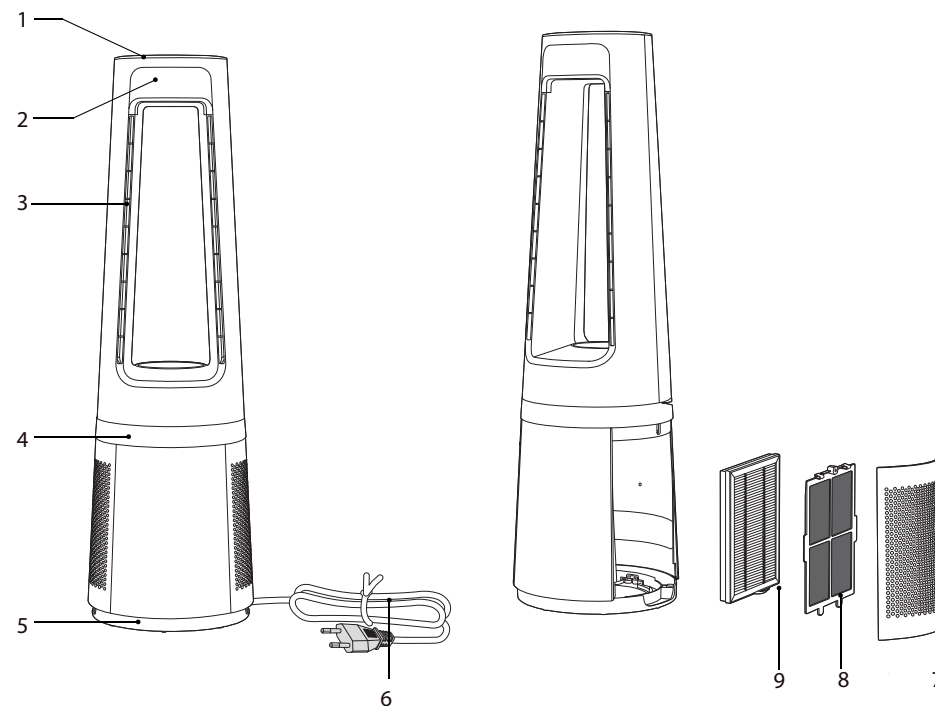

- 1 Ovládací panel
- 2 Obrazovka
- 3 Výstup vzduchu
- 4 Dekorativne osvetlenie
- 5 Základňa

- 6 Napájací kábel
- 7 Mriežka na prívod vzduchu
- 8 Predfilter
- 9 Časticový filter XD6520F0

SK

# INŠTALÁCIA

1 Odstráňte mriežku na prívod vzduchu.

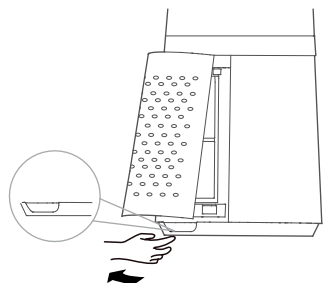

3 Z časticového filtra odstráňte ochrannú fóliu.

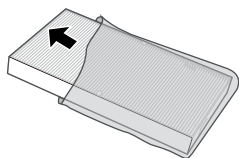

5 Nainštalujte predfilter.  
Vyrovnajte polohu slotu v dolnej časti  
a zapnite hornú sponu v tvare U.

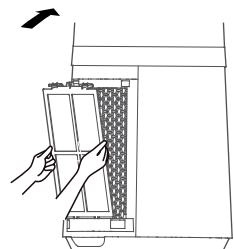

2 Vyberte predfilter.  
Zdvihnutú časť vytiahnite von  
stlačením na oboch stranách a  
vytiahnite predfilter.

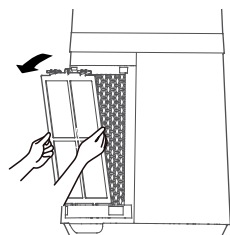

4 inštalujte časticový filter.

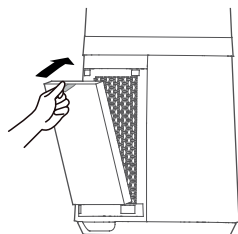

6 Namontujte mriežku na prívod  
vzduchu.  
Vyrovnajte a pevne zatlačte dve  
horné spony, následne stlačte dve  
bočné strany v dolnej časti, pomaly  
a jemne zaklapnite mriežku na  
prívod vzduchu.

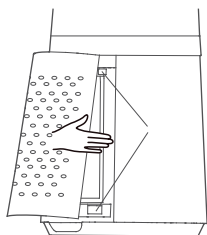

7 Zapnite napájanie.

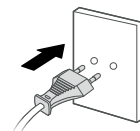

## NÁVOD

Ovládací panel

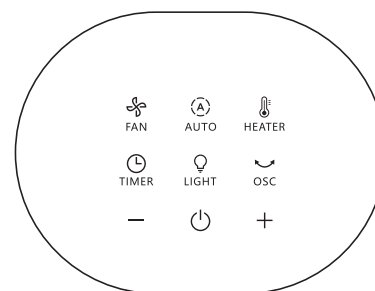

Diaľkový ovládač

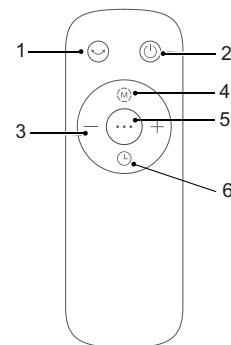

Obrazovka

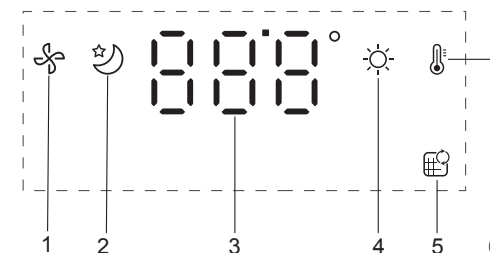





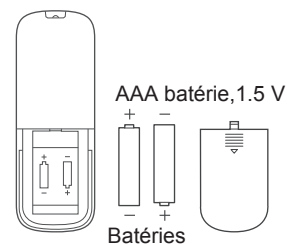



1. Režim ventilátora
2. Automatický nočný režim
3. Rýchlosti / Teplota / Časovač /  
Oneskorené spustenie
4. Automatický dnevni režim
5. Indikátor výmeny filtra
6. Režim ohrievača

1. Oscilácia
2. Hlavný vypínač Zap./Vyp.
3. Rýchlosti / Teplota / Časovač /  
Oneskorené spustenie
4. Automatický režim
5. Režim ventilátora/Režim ohrievača
6. Časovač/odložené spustenie



Používajte alkalické batérie typu «AAA».

Tlačidiel	Popis funkcií
	Hlavný vypínač Automatické vypnutie: Spotrebič sa po 12 hodinách bez manipulácie automaticky vypne.
	Manuálne nastavenie rýchlosti ventilátora, cieľovej teploty ohrievača, časovača a odloženého štartu.
	Prepínač uhlov oscilácie s hodnotami 30°, 60°, 90° a 0°.
	Stlačením aktivujete funkciu ventilátora. V predvolenom nastavení bude produkt v automatickom režime. Stlačením + alebo – prepnete do manuálneho režimu.
	Stlačením aktivujete funkciu ohrievača. V predvolenom nastavení bude produkt v automatickom režime. Stlačením + alebo – prepnete do manuálneho režimu. Maximálna prevádzková teplota je 35 °C.
	<b>Jedným stlačením aktivujete automatický denný režim:</b> <ul style="list-style-type: none"> <li>Vo funkcii ventilátora sa rýchlosť ventilátora prispôbi okolitej teplote v miestnosti vďaka integrovanému termostatu (rýchlosť 1 až 12).</li> <li>Vo funkcii ohrievača je cieľová teplota 21 °C. Po dosiahnutí teploty prejde výrobok do pohotovostného režimu.</li> </ul> <b>Dvojitým stlačením aktivujete automatický nočný režim:</b> <ul style="list-style-type: none"> <li>Vo funkcii ventilátora bude rýchlosť ventilátora slabnúť (rýchlosť 3 až 1) a svetlo zhasne.</li> <li>Vo funkcii ohrievača je cieľová teplota 19 °C a svetlo je vypnuté. Po dosiahnutí teploty prejde výrobok do pohotovostného režimu.</li> </ul>
	<b>Časovač:</b> Časovač aktivujete jedným stlačením. Potom stlačením + alebo – naprogramujete automatické vypnutie od 1 hod do 12 hod. <b>Oneskorené spustenie:</b> Keď je spotrebič vypnutý, stlačte tlačidlo na naprogramovanie oneskoreného spustenia, potom stlačením tlačidla + alebo – nastavte zapnutie spotrebiča o 1 až 12 hodín neskôr. <b>Resetovanie filtra:</b> Dlhým stlačením (3 s) resetujte filter. Zvuk pípnutia znamená, že resetovanie bolo dokončené.
	Dekoračné svetlo je v režime ventilátora modré a v režime ohrievača červené. Jedným stlačením ho zapnete, dvojitým stlačením ho vypnete.

**Poznámka:** pri prvom použití je výrobok predvolene nastavený na funkciu ventilátora v automatickom režime.

Keď je výrobok zapojený, po každom použití uloží svoj posledný režim.

#### VAROVANIE

- Spotrebič nikdy nezakrývajte, môže dôjsť k jeho prehriatiu v režime ohrievača aj ventilátora.
- V prípade prehriatia spotrebič vypnite a vytiahnite zo zásuvky, aby vychladol.
- Keď spotrebič vychladne, môžete ho znova zapnúť a používať.

## ÚDRŽBA A ČISTENIE

Než začnete vykonávať akúkoľvek údržbu alebo čistenie, spotrebič vždy vypnite a odpojte od napájania.

Na čistenie povrchov produktu použite navlhčenú tkaninu.

**Dôležité:** Nepoužívajte žiadne abrazívne materiály, pretože by mohlo dôjsť k poškodeniu povrchu produktu.

### Výmena filtra

1 Model filtra: XD6520F0  
(vrátane 2 súprav)

2 Indikátor sa rozsvieti v prípade potreby výmeny časticového filtra.



SK

3 Vymeňte filter za nový.

4 Dlhým stlačením tlačidla časovača na 3 sekundy zhasnete indikátor výmeny filtra

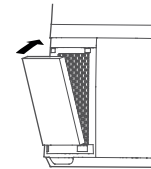

**Nútený reset:**

**Ak ste filter vymenili ešte pre koncom životnosti, bude potrebné uskutočniť nútený reset cyklu výmeny filtra:**

Podržte tlačidlo časovača na 3 sekundy. 

**DÔLEŽITÉ:** s cieľom predísť nesprávnemu fungovaniu produktu sa odporúča meniť filtre, hneď ako sa spustí indikátor upozornenia na potrebu výmeny filtra.

Filtere	Činnosť	Cykly
Predfilter	Čistenie vysávačom	Každé 2 týždne
Časticový filter (ref.: XD6520F0)	Výmena po rozsvietení  indikátora	Každých 6 mesiacov (v priemere, závisí od prostredia používania).



### « TIPY NA VÝMENU FILTROV »

- Ak trpíte alergiami alebo astmou, vyhnite sa manipulácii s použitými filtrami.
- Pri výmene filtrov majte nasadené rukavice alebo si hneď potom dobre umyte ruky.
- Pred likvidáciou vložte používané filtre priamo do uzatvárateľného vrecka, aby sa zabránilo šíreniu nečistôt.



### « AKO DOSIAHNUŤ ČISTEJŠÍ VZDUCH V INTERIÉRI »

Okrem používania tohto spotrebiča uvádzame zopár tipov na zlepšenie kvality vzduchu v interiéri:

- Bez ohľadu na ročné obdobie vetrajte izby každý deň po dobu minimálne 10 minút.
- Vykonávajte údržbu ventilačného systému.
- Obmedzte používanie prípravkov pre domácnosť.
- Nefajčite v interiéri.
- Vyhnite sa používaniu osviežovačov vzduchu, vonných tyčienok, aromatických sviečok a pod.
- Vetrajte po každej práci vykonávanej v dome a ešte niekoľko týždňov potom.

## USKLADNENIE

Ak spotrebič nepoužívate, skladujte ho na chladnom, suchom mieste pri okolitých podmienkach a teplote max. 35 °C.

## LEÍRÁS

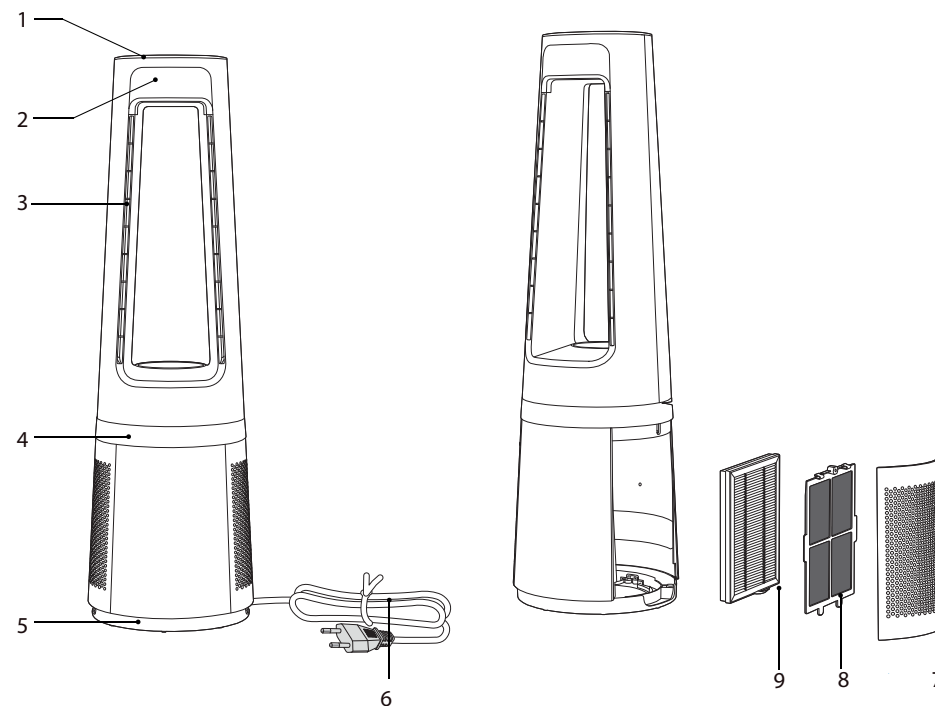

- 1 Vezérlőpanel
- 2 Képernyő
- 3 Levegőkimenet
- 4 Díszítő lámpa
- 5 Alapzat

- 6 Hálózati kábel
- 7 Levegőbemeneti rács
- 8 Előszűrő
- 9 XD6520F0 részecskeszűrő

HU

## BESZERELÉS

1 Szerelje le a levegőbemeneti rácst.

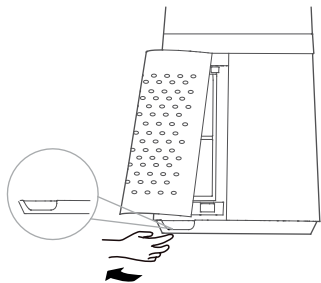

3 Vegye le a részecskeszűrő védőrétegét.

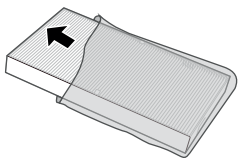

5 Szerelje be az előszűrőt. Igazítsa meg a nyílás alsó részét, és csatolja fel a felső U alakú csatot.

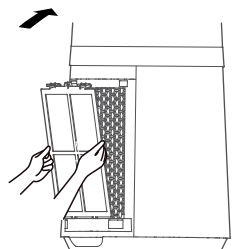

2 Vegye ki az előszűrőt. Nyomja meg a megemelt részt mindkét oldalon, húzza kifelé, és vegye ki az előszűrőt.

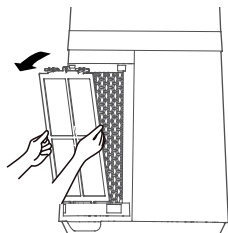

4 Szerelje be a részecskeszűrőt.

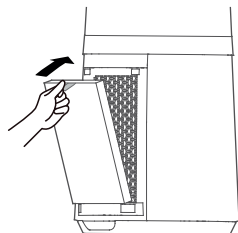

6 ISzerelje fel a levegőbemeneti rácst. Igazítsa egymáshoz a két felső csatot, és nyomja meg őket szorosan, majd nyomja meg az alsó rész két oldalát, lassan és óvatosan csatolja be a levegőbemeneti rácst.

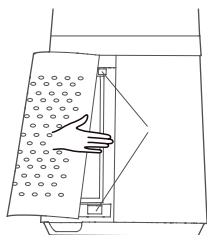

7 Csatlakoztassa az áramforrást.

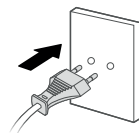

## UTASÍTÁSOK

Vezérlőpanel

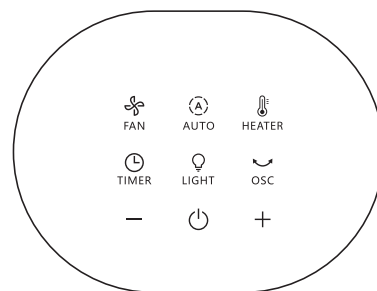

Távvezérlő

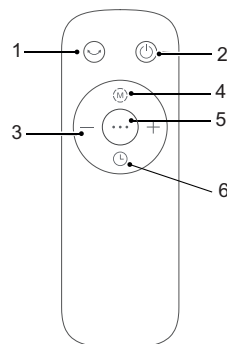

1. Képernyő

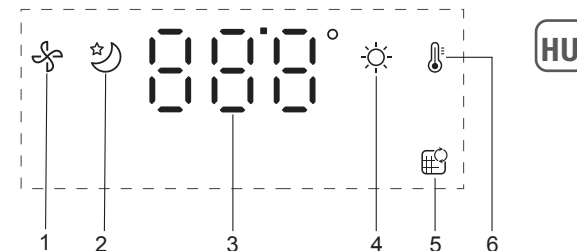







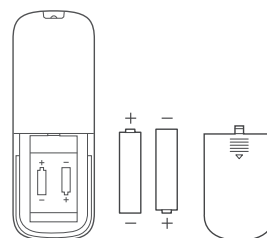

1. Ventilátor üzemmód
2. Automatikus éjszakai üzemmód
3. Sebességek/hőmérséklet/időzítő/ késleltetett indítás
4. Automatikus nappali üzemmód
5. Szűrőcsere-jelző
6. Fűtés üzemmód

1. Oszcilláció
2. BE/KI
3. Sebességek/hőmérséklet/időzítő/ késleltetett indítás
4. Automatikus üzemmódok
5. Ventilátor/fűtés üzemmód
6. Időzítő/késleltetett indítás

Használjon „AAA” (1.5V) típusú alkáli elemet.





Gomb	Funkciók leírása
	BE/KI AUTO KI: A készülék beavatkozás nélkül 12 óra után automatikusan kikapcsol. Szélsőséges/időzítés beállítása.
	Manuálisan állítsa be a ventilátor fordulatszámát, a fűtés célhőmérsékletét, az időzítőt és a késleltetett indítást.
	Valtoztatható szögű (30°, 60°, 90° és 0°) oszcilláló kapcsoló.
	Nyomja meg a ventilátor funkció aktiválásához. Alapértelmezés szerint a készülék Automatikus módban van. Nyomja meg a + vagy - gombot a Kézi üzemmódba való váltáshoz.
	Nyomja meg a fűtés funkció aktiválásához. Alapértelmezés szerint a készülék Automatikus módban van. Nyomja meg a + vagy - gombot a kézi üzemmódba való váltáshoz. A maximális üzemi hőmérséklet 35 °C.
	<b>A nap Automatikus üzemmód aktiválásához nyomja meg egyszer:</b> <ul style="list-style-type: none"> <li>Ventilátor funkció esetén a ventilátor fordulatszáma a beépített termosztátnak (1-12. fokozat) köszönhetően a helyiség környezeti hőmérsékletéhez fog igazodni.</li> <li>Fűtés funkció esetén a célhőmérséklet 21 °C. Ha a készülék eléri a hőmérsékletet, készenléti állapotba lép.</li> </ul> <b>Nyomja meg kétszer az Automatikus éjszakai üzemmód bekapcsolásához:</b> <ul style="list-style-type: none"> <li>Ventilátor funkció esetén a ventilátor fordulatszámát a rendszer csökkenő értékre állítja (3-1. fokozat), és a lámpa kialszik.</li> <li>Fűtés funkció esetén a célhőmérséklet 19 °C, és a lámpa nem világít. Ha a készülék eléri a hőmérsékletet, készenléti állapotba lép.</li> </ul>
	<b>Időzítés:</b> Az időzítő aktiválásához nyomja meg egyszer. Ezután nyomja meg a + vagy - gombot az 1–12 órán belüli automatikus kikapcsolás beállításához. <b>Késleltetett indítás:</b> Ha a készülék KI van kapcsolva, a gomb megnyomásával programozza be a késleltetett indítást, majd a + vagy - gomb megnyomásával állítsa be a készülék 1–12 órával későbbi bekapcsolását. <b>Szűrő visszaállítása:</b> A szűrő visszaállításához tartsa lenyomva hosszan (3 másodpercig). A csipogó hangjelzés jelzi, hogy a visszaállítás befejeződött.
	A dekorációs fény ventilátor üzemmódban kék, fűtés üzemmódban piros. A bekapcsoláshoz nyomja meg egyszer, kikapcsoláshoz nyomja meg kétszer.

**Megjegyzés:** az első használatkor a készülék alapértelmezett beállítása automatikus módú ventilátor funkció.

Ha csatlakoztatva van, a készülék minden használat után elmenti az utolsó üzemmódot.

#### FIGYELMEZTETÉS

- Soha ne takarja le a készüléket, mert az fűtés és ventilátor üzemmódban is túlmelegedhet.
- Túlmelegedés esetén kapcsolja ki a készüléket, és húzza ki a csatlakozódugót a fali aljzatból, hogy az lehűljön.
- Miután a készülék lehűlt, újra csatlakoztathatja, és újra használhatja.

## KARBANTARTÁS ÉS TISZTÍTÁS

Karbantartási vagy tisztítási műveletek elvégzése előtt mindig kapcsolja ki a készüléket, és húzza ki a csatlakozódugót a fali aljzatból.

A termék felületének tisztításához nedves ruhát használjon.

**Fontos:** Ne használjon csiszoló hatású anyagokat, mert ezek károsíthatják a készülék felületét.

### Szűrőcsere

1 Szűrő típusa: XD6520F0 (2 készletet tartalmaz).

2 A jelzőfény világít, ha a részecskeszűrőt ki kell cserélni.

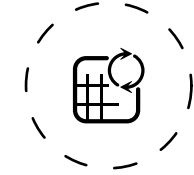

HU

3 Szerelje be az új szűrőt.

4 A szűrőcserére figyelmeztető jelzőfény kikapcsolásához tartsa lenyomva az időzítő gombot 3 másodpercig.

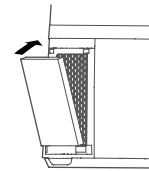

#### Kényszerített visszaállítás:

Ha a szűrő az élettartamának lejárt előtt cserélte ki, kényszerítse a szűrőcsere ciklusának visszaállítását:

Tartsa lenyomva 3 másodpercig az időzítő gombot. 

**FONTOS:** A termék meghibásodásának elkerülése érdekében a szűrőcserét tanácsos azonnal elvégezni, amint a szűrőcsere-feljelzés bekapcsol.

Szűrő	Művelet	Ciklus
Előszűrő	Tisztítsa meg porszívóval	Kéthetente
Részecskeszűrő (ref.: XD6520F0)	Cserélje ki, ha  a jelzőfény világít	6 havonta (átlagosan, a használati környezetnek megfelelően).



### «TIPPEK SZŰRŐCSERÉHEZ »

- Ha allergiában vagy asztmában szenved, kerülje a használt szűrők kezelését.
- A szűrők cseréjekor viseljen kesztyűt, vagy utána alaposan mosson kezét.
- A szennyező anyagok terjedésének elkerülése érdekében a használt szűrőket azonnal tegye be egy zárt, légmentes zsákba, mielőtt kidobná őket.



### « HOGYAN LEHET TISZTÁBB A BELTÉRI LEVEGŐ »

Íme néhány tipp arra, hogy a készülék használatán kívül miként javíthatja a beltéri levegő minőségét:

- Minden nap szellőztesse a szobákat legalább 10 percig télen és nyáron egyaránt.
- Tartsa karban a szellőzőrendszert.
- Korlátozza a háztartási termékek használatát.
- Ne dohányozzon beltérben.
- Kerülje az otthoni illatanyagokat, füstölőket, illatosított gyertyákat stb.
- Szellőztessen, amikor munkálatokat végeznek az otthonában, és az ez utáni hetekben is.

## TÁROLÁS

Ha nem használja a készüléket, tárolja hűvös, száraz helyen, legfeljebb 35 °C-os környezeti hőmérsékleten.

## ОПИС

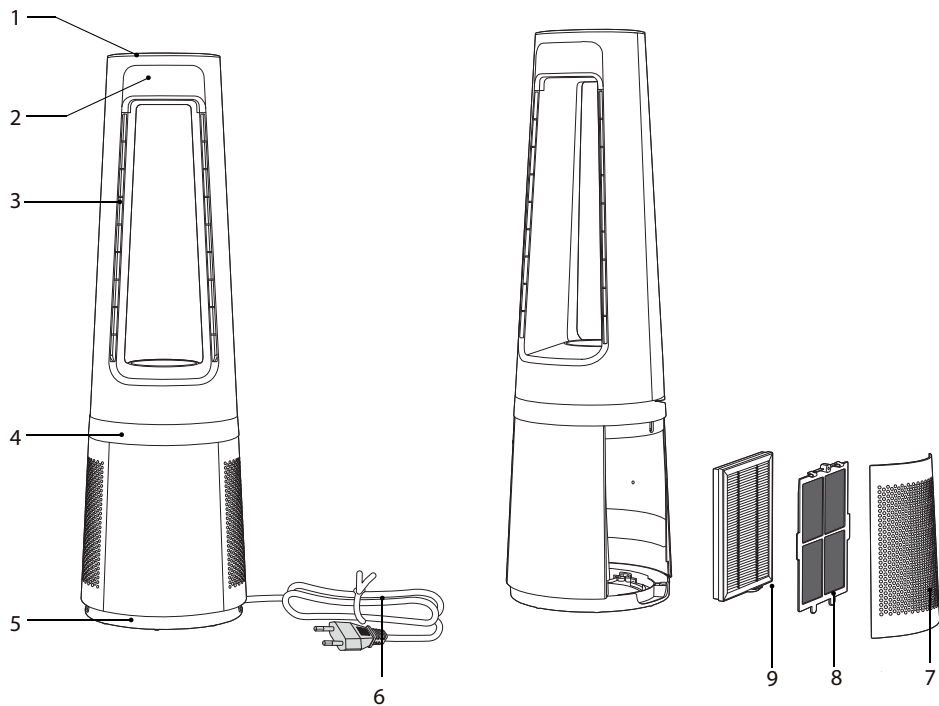

- 1 Панель керування
- 2 Екран
- 3 Отвір подачі повітря
- 4 Декоративна підсвітка
- 5 Корпус

- 6 Шнур живлення
- 7 Решітка для повітря
- 8 Фільтр попереднього очищення
- 9 Пиловий фільтр XD6520F0

## Установка

1 Зніміть решітку для повітря.

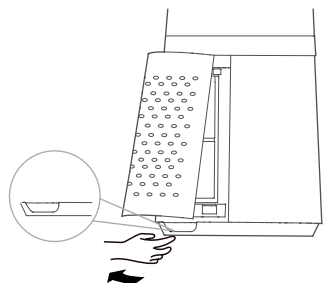

2 Твийміть фільтр попереднього очищення. Натисніть на частину, що виступає з обох боків, щоб витягнути її назовні, і вийміть фільтр попереднього очищення.

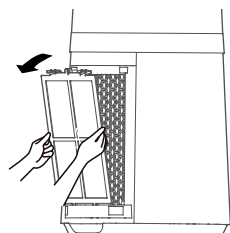

3 Зніміть захисну плівку пилового фільтра.

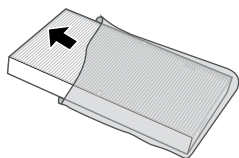

4 Установіть пиловий фільтр.

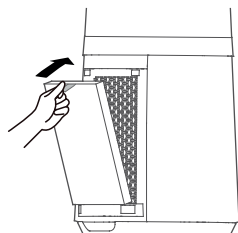

5 Установіть фільтр попереднього очищення. Вирівняйте положення гнізда знизу та зафіксуйте верхнє U-подібне кріплення.

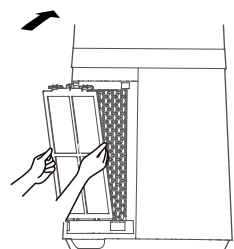

6 Установіть решітку для повітря. Вирівняйте два верхніх кріплення і щільно притисніть їх, а потім притисніть із двох боків у нижній частині та повільно й обережно зафіксуйте решітку для повітря.

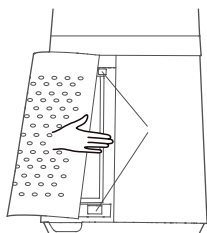

7 Підключіть живлення.

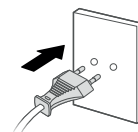

## ІНСТРУКЦІЇ

Панель керування

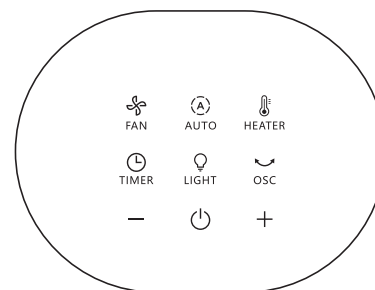

Дистанційне керування

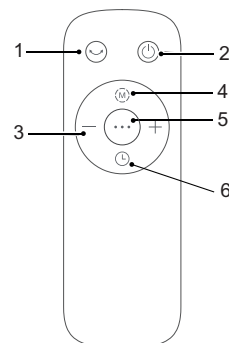

Екран

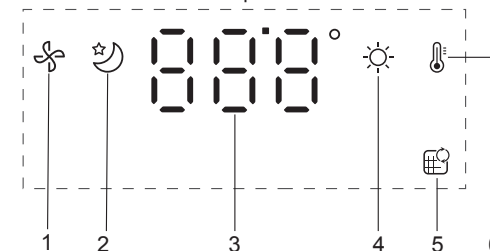









1. Режим вентилятора
2. Автоматичний нічний режим
3. Швидкості / Температура / Таймер / Відкладений старт
4. Автоматичний режим дня
5. Індикатор заміни фільтра
6. Режим нагрівання

1. Обертання
2. Кнопка ввімкнення/вимкнення
3. Швидкості / Температура / Таймер / Відкладений старт
4. Автоматичні режими
5. Режим вентилятора / обігрівача
6. Таймер / запуск із затримкою

Використовуйте лужні батарейки типу AAA (1.5V).

UK

Кнопки	Опис функції
	Кнопка ввімкнення/вимкнення Автоматичне вимкнення. Прилад вимкнеться автоматично через 12 годин без будь-яких додаткових дій.
	Вручну встановить швидкість вентилятора, цільову температуру обігрівача, таймер і значення відкладеного старту.
	Перемикач обертання вентилятора на 30°, 60°, 90° та 0°.
	Натисніть, щоб активувати функцію вентилятора. За замовчуванням буде увімкнено автоматичний режим. Натисніть + або -, щоб перейти в ручний режим.
	Натисніть, щоб активувати функцію нагріву. За замовчуванням буде увімкнено автоматичний режим. Натисніть + або -, щоб перейти в ручний режим. Максимальна робоча температура становить 35°C.
	<b>Натисніть один раз, щоб увімкнути денний автоматичний режим:</b> <ul style="list-style-type: none"> <li>Під час роботи вентилятора швидкість вентилятора буде регулюватися відповідно до температури навколишнього середовища завдяки вбудованому термостату (швидкості від 1 до 12).</li> <li>Під час роботи обігрівача цільова температура становить 21°C. При досягненні температури продукт перебуває в режимі очікування.</li> </ul> <b>Натисніть двічі, щоб активувати автоматичний нічний режим:</b> <ul style="list-style-type: none"> <li>Під час роботи вентилятора швидкість вентилятора зменшується (швидкості від 3 до 1), і світло вимикається.</li> <li>Під час роботи обігрівача цільова температура становить 19°C, і світло вимкнено. При досягненні температури продукт перебуває в режимі очікування.</li> </ul>
	<b>Таймер Натисніть один раз, щоб активувати таймер.</b> Потім натисніть + або -, щоб запрограмувати автоматичне вимкнення з 1 год до 12 год. <b>Запуск із затримкою.</b> Коли прилад вимкнено, натисніть кнопку, щоб запрограмувати запуск із затримкою, потім натисніть + або -, щоб увімкнути прилад пізніше (від 1 до 12 годин). <b>Скидання фільтрів Натисніть і утримуйте кнопку протягом 3 секунд, щоб скинути налаштування фільтра.</b> Звуковий сигнал свідчить про те, що скидання завершено.
	Підсвітка декорування світиться синім у режимі вентилятора та червоним у режимі обігрівача. Натисніть один раз, щоб увімкнути, натисніть двічі, щоб вимкнути.

**Примітка:** під час першого використання стандартним налаштуванням продукту є функція вентилятора в автоматичному режимі.

Після підключення продукт зберігатиме останній режим після кожного використання.

#### УВАГА

- Ніколи не накривайте прилад, це може призвести до перегріву як в режимах нагріву, так і в режимі вентилятора.
- У разі перегріву вимкніть прилад і вимкніть його з розетки, щоб дати йому охолонути.
- Коли прилад охолоне, ви можете знову підключити його та використовувати.

## ТЕХНІЧНЕ ОБСЛУГОВУВАННЯ ТА ОЧИЩЕННЯ

**Завжди вимикайте прилад та відключайте його від мережі, перш ніж виконувати будь-які операції з технічного обслуговування чи очищення.**

**Для очищення поверхні виробу використовуйте вологу серветку.**

**Важливо! Заборонено застосовувати будь-які абразивні речовини, оскільки це може пошкодити поверхню виробу.**

### Заміна фільтра

1 Модель фільтра: XD6520F0 (у тому числі два комплекти)

2 Індикатор світиться, коли потрібно замінити пиловий фільтр.

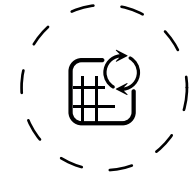

3 Замініть фільтр на новий.

4 Натисніть та утримуйте кнопку фільтра протягом 3 секунд, щоб вимкнути світловий індикатор заміни фільтра.

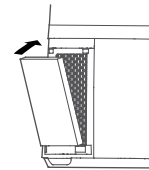

**Примусове скидання.**

**Якщо ви замінили фільтр до закінчення терміну його служби, примусово скиньте цикл заміни фільтра.**

Натисніть кнопку підключення скидання і утримуйте її протягом 3 секунд. 

**ВАЖЛИВО!** Бажано міняти фільтри, як тільки спрацює індикатор заміни фільтра, щоб уникнути несправності виробу.

UK

Фільтри	Дія	Цикли
Фільтр попереднього очищення	очищення Очищення пилососом	Кожні два тижні
Пиловий фільтр (серія: XD6520F0)	Замініть, коли горить  значок	Кожні шість місяців (у середньому, залежить від умов експлуатації).



### « ПОРАДИ ПО ЗАМІНІ ФІЛЬТРІВ »

- Не виконуйте жодних дій із використаними фільтрами, якщо ви страждаєте на алергію чи астму.
- Перед заміною фільтрів надягайте рукавички або добре мийте руки після завершення цієї процедури.
- Перш ніж викидати використані фільтри, покладіть їх у закритий герметичний мішок, щоб уникнути поширення забруднюючих речовин.



### « ЯК ДОСЯГТИ ЧИСТІШОГО ПОВІТРЯ В ПРИМІЩЕННІ »

Окрім використання приладу, ось кілька порад, як поліпшити якість повітря в приміщенні.

- Щодня, улітку та взимку, провітрюйте приміщення протягом принаймні 10 хвилин.
- Проводьте обслуговування системи вентиляції.
- Обмежте використання побутових продуктів.
- Не паліть у приміщенні.
- Не використовуйте освіжувачі повітря, ароматичні палички та свічки тощо.
- Після завершення будь-яких ремонтних робіт в оселі слід регулярно провітрювати приміщення протягом кількох наступних тижнів.

## ЗБЕРІГАННЯ

Якщо ви не користуєтеся приладом, зберігайте його в прохолодному сухому місці з температурою повітря не вище 35 °C.

## ПЕРІГРАФН

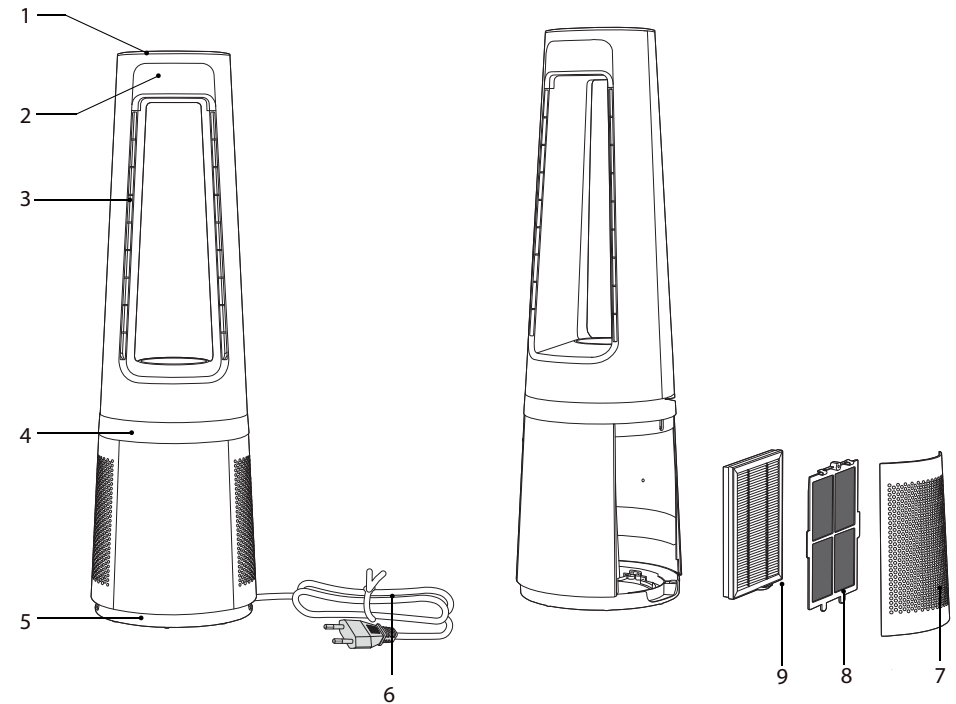

- 1 Πίνακας ελέγχου
- 2 Οθόνη
- 3 Έξοδος αέρα
- 4 Διακοσμητικό φως
- 5 Βάση

- 6 Ηλεκτρικό καλώδιο
- 7 Σχάρα εισόδου αέρα
- 8 Προφίλτρο
- 9 Φίλτρο σωματιδίων XD6520F0

## ΕΓΚΑΤΑΣΤΑΣΗ

1 Αφαιρέστε τη σχάρα εισόδου αέρα.

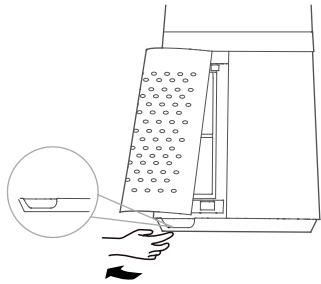

3 Αφαιρέστε την προστατευτική μεμβράνη του φίλτρου σωματιδίων.

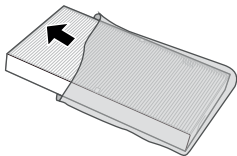

5 Τοποθετήστε το προφίλτρο. Ευθυγραμμίστε τη θέση εγκοπής στο κάτω μέρος και κουμπώστε το επάνω κούμπωμα σχήματος U.

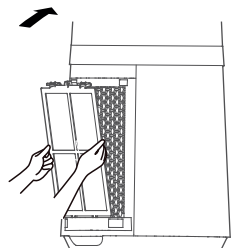

2 Βγάλτε το προφίλτρο. Πιέστε το ανυψωμένο μέρος και στις δύο πλευρές για να το τραβήξετε προς τα έξω, και βγάλτε το προφίλτρο.

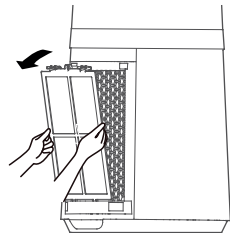

4 Τοποθετήστε το φίλτρο σωματιδίων.

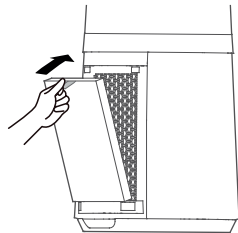

6 Τοποθετήστε τη σχάρα εισόδου αέρα. Ευθυγραμμίστε τα δύο επάνω κουμπώματα και πιέστε τα καλά. Στη συνέχεια, πιέστε τις δύο πλευρές στο κάτω μέρος, αργά και απαλά κουμπώστε τη σχάρα εισόδου αέρα.

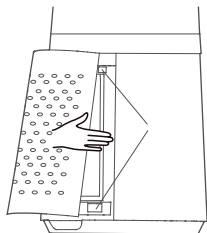

7 Συνδέστε στην πρίζα

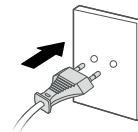

## ΟΔΗΓΙΕΣ

Πίνακας ελέγχου

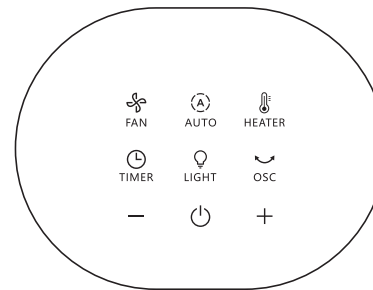

Οθόνη

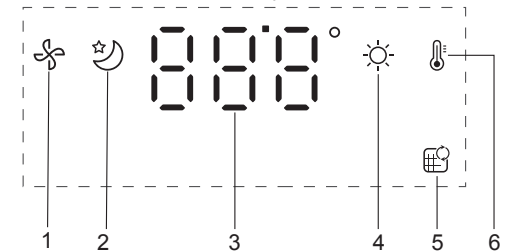

1. Λειτουργία ανεμιστήρα
2. Αυτόματη νυχτερινή λειτουργία
3. Ταχύτητες / Θερμοκρασία / Χρονοδιακόπτης / Καθυστερημένη έναρξη
4. Τυπική αυτόματη λειτουργία
5. Ενδεικτική λυχνία αντικατάστασης φίλτρου
6. Λειτουργία αερόθερμου

Τηλεχειριστήριο

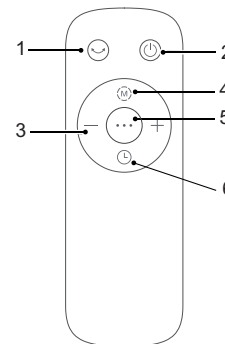





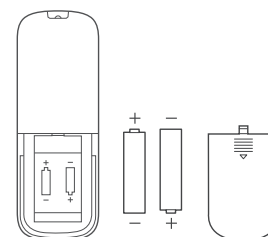



1. Ταλάντωση
2. Ενεργοποίηση/απενεργοποίηση
3. Ταχύτητες / Θερμοκρασία / Χρονοδιακόπτης / Καθυστερημένη έναρξη
4. Αυτόματοι τρόποι λειτουργίας
5. Λειτουργία ανεμιστήρα / αερόθερμου
6. Χρονοδιακόπτης/Καθυστερημένη έναρξη

Χρησιμοποιείτε αλκαλικές μπαταρίες τύπου AAA (1.5V).



EL

Κουμπί	Περιγραφή λειτουργίας
	Ενεργοποίηση/Απενεργοποίηση Αυτόματη απενεργοποίηση: Η λειτουργία της συσκευής θα τερματιστεί αυτόματα μετά από 12 ώρες χωρίς χειρισμό.
	Ρυθμίστε μη αυτόματα την ταχύτητα ανεμιστήρα, τη θερμοκρασία-στόχο του αερόθερμου, τον χρονοδιακόπτη και την καθυστερημένη έναρξη.
	Διακόπτης ταλάντωσης πολλαπλών γωνιών 30°, 60°, 90° και 0°.
	Πατήστε για να ενεργοποιήσετε τη λειτουργία ανεμιστήρα. Από προεπιλογή, το προϊόν θα βρίσκεται στην Αυτόματη λειτουργία. Πατήστε το + ή το - για να μεταβείτε στη μη αυτόματη λειτουργία.
	Πατήστε για να ενεργοποιήσετε τη λειτουργία αερόθερμου. Από προεπιλογή, το προϊόν θα βρίσκεται στην Αυτόματη λειτουργία. Πατήστε το + ή το - για να μεταβείτε στη μη αυτόματη λειτουργία. Η μέγιστη θερμοκρασία λειτουργίας είναι οι 35°C.
	<b>Πατήστε μία φορά για να ενεργοποιήσετε την τυπική Αυτόματη λειτουργία:</b> <ul style="list-style-type: none"> <li>Στη λειτουργία ανεμιστήρα, η ταχύτητα του ανεμιστήρα θα προσαρμοστεί ανάλογα με τη θερμοκρασία περιβάλλοντος του δωματίου, χάρη στον ενσωματωμένο θερμοστάτη (ταχύτητες 1 έως 12).</li> <li>Στη λειτουργία αερόθερμου, η θερμοκρασία-στόχος είναι οι 21°C. Το προϊόν παραμένει σε κατάσταση αναμονής όταν επιτευχθεί η θερμοκρασία.</li> </ul> <b>Πατήστε δύο φορές για να ενεργοποιήσετε την Αυτόματη νυχτερινή λειτουργία:</b> <ul style="list-style-type: none"> <li>Στη λειτουργία ανεμιστήρα, η ταχύτητα του ανεμιστήρα προσαρμόζεται σε σταδιακή μείωση (ταχύτητες 3 έως 1) και η λυχνία σβήνει.</li> <li>Στη λειτουργία αερόθερμου, η θερμοκρασία-στόχος είναι οι 19°C και η λυχνία σβήνει. Το προϊόν παραμένει σε κατάσταση αναμονής όταν επιτευχθεί η θερμοκρασία.</li> </ul>
	<b>Χρονοδιακόπτης:</b> Πατήστε μία φορά για να ενεργοποιήσετε τον χρονοδιακόπτη. Στη συνέχεια, πατήστε το + ή το - για να προγραμματίσετε τον αυτόματο τερματισμό λειτουργίας από 1 ώρα έως 12 ώρες. <b>Καθυστερημένη έναρξη:</b> Όταν η συσκευή είναι απενεργοποιημένη, πατήστε το κουμπί για να προγραμματίσετε την καθυστερημένη έναρξη και, στη συνέχεια, πατήστε το + ή το - για να ενεργοποιήσετε τη συσκευή από 1 έως 12 ώρες αργότερα. <b>Επαναφορά φίλτρου:</b> Για να επαναφέρετε το φίλτρο, πατήστε παρατεταμένα (3 δευτ.). Ο ήχος "μπιπ" υποδηλώνει ότι η επαναφορά ολοκληρώθηκε.
	Η διακοσμητική λυχνία είναι μπλε στη λειτουργία ανεμιστήρα και κόκκινη στη λειτουργία αερόθερμου. Πατήστε μία φορά για ενεργοποίηση και δύο φορές για απενεργοποίηση.

**ΣΗΜΕΙΩΣΗ:** κατά την πρώτη χρήση, η προεπιλεγμένη ρύθμιση του προϊόντος είναι η λειτουργία ανεμιστήρα στην αυτόματη λειτουργία.

Κατά τη σύνδεση του προϊόντος στην πρίζα, το προϊόν θα απομνημονεύσει τη λειτουργία που χρησιμοποιήθηκε τελευταία.

#### ΠΡΟΕΙΔΟΠΟΙΗΣΗ

- Μην καλύπτετε ποτέ τη συσκευή. Μπορεί να προκληθεί υπερθέρμανση τόσο στη λειτουργία αερόθερμου όσο και στη λειτουργία ανεμιστήρα.
- Σε περίπτωση υπερθέρμανσης, απενεργοποιήστε και αποσυνδέστε τη συσκευή από την πρίζα, και αφήστε τη να κρυώσει.
- Αφού κρυώσει η συσκευή, μπορείτε να τη συνδέσετε στην πρίζα και να τη χρησιμοποιήσετε ξανά.

## ΣΥΝΤΗΡΗΣΗ ΚΑΙ ΚΑΘΑΡΙΣΜΟΣ

**Απενεργοποιείτε πάντα τη συσκευή και αποσυνδέετε από την πρίζα, πριν πραγματοποιήσετε εργασίες συντήρησης ή καθαρισμού.**

**Χρησιμοποιήστε ένα βρεγμένο πανί για να καθαρίσετε την επιφάνεια του προϊόντος.**

**Σημαντικό: Μην χρησιμοποιείτε λειαντικά προϊόντα, καθώς μπορεί να προκαλέσουν ζημιά στην επιφάνεια του προϊόντος.**

### Αντικατάσταση φίλτρου

1 Μοντέλο φίλτρου: XD6520F0  
(περιλαμβάνει 2 σετ)

2 Η ενδεικτική λυχνία ανάβει όταν πρέπει να αντικατασταθεί το φίλτρο σωματιδίων.

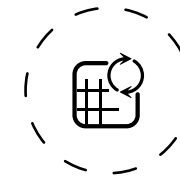

3 Αντικαταστήστε με νέο φίλτρο

4 Πατήστε παρατεταμένα το κουμπί χρονοδιακόπτη για 3 δευτερόλεπτα, για να απενεργοποιήσετε την ενδεικτική λυχνία αντικατάστασης φίλτρου

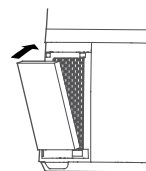

**Αναγκαστική επαναφορά:**

**Εάν έχετε αντικαταστήσει ένα φίλτρο πριν από το τέλος της διάρκειας ζωής του, πραγματοποιήστε αναγκαστική επαναφορά του κύκλου αντικατάστασης φίλτρου:**

Κρατήστε πατημένο το κουμπί χρονοδιακόπτη για 3 δευτερόλεπτα. 

**ΣΗΜΑΝΤΙΚΟ:** Σας συμβουλεύουμε να αλλάζετε τα φίλτρα μόλις εμφανιστεί η ένδειξη ειδοποίησης φίλτρου για την αποφυγή δυσλειτουργίας του προϊόντος.

EL



Φίλτρα	Ενέργεια	Κύκλοι
Προφίλτρο	Καθαρίστε με ηλεκτρική σκούπα	Κάθε 2 εβδομάδες
Φίλτρο σωματιδίων (κωδικός αναφοράς: XD6520F0)	Αντικαταστήστε  όταν ανάψει η ένδειξη	Κάθε 6 μήνες (κατά μέσο όρο, σύμφωνα με το περιβάλλον χρήσης).



### « ΣΥΜΒΟΥΛΕΣ ΓΙΑ ΤΗΝ ΑΛΛΑΓΗ ΦΙΛΤΡΩΝ »

- Αποφύγετε τον χειρισμό χρησιμοποιημένων φίλτρων αν πάσχετε από αλλεργίες ή άσθμα.
- Φοράτε γάντια όταν αλλάζετε τα φίλτρα ή πλένετε καλά τα χέρια σας μετά.
- Τοποθετήστε τα χρησιμοποιημένα φίλτρα απευθείας σε κλειστή, αεροστεγή σακούλα πριν τα απορρίψετε, για να αποφύγετε τη διασπορά ρύπων.



### « ΠΩΣ ΝΑ ΕΠΙΤΥΧΕΤΕ ΠΙΟ ΚΑΘΑΡΟ ΑΕΡΑ ΕΣΩΤΕΡΙΚΟΥ ΧΩΡΟΥ »

Εκτός από τη χρήση της συσκευής, μπορείτε να ακολουθήσετε τις παρακάτω συμβουλές για να βελτιώσετε την ποιότητα του αέρα εσωτερικού χώρου:

- Αερίζετε τα δωμάτια για τουλάχιστον 10 λεπτά καθημερινά, το καλοκαίρι και τον χειμώνα.
- Συντηρείτε το σύστημα αερισμού σας.
- Περιορίστε τη χρήση οικιακών προϊόντων.
- Μην καπνίζετε σε εσωτερικούς χώρους.
- Αποφύγετε τα αρωματικά χώρου, τα αρωματικά στικ, τα αρωματικά κεριά κ.λπ.
- Αερίζετε έπειτα από κάθε εργασία στο σπίτι σας και για αρκετές εβδομάδες μετά.»

## ΦΥΛΑΞΗ

Όταν δεν χρησιμοποιείται, η συσκευή πρέπει να φυλάσσεται σε δροσερό, στεγνό χώρο με συνθήκες περιβάλλοντος που δεν υπερβαίνουν τους 35 °C.

## **ОФИЦИАЛЬНЫЙ ДИЛЕР В УКРАИНЕ:**

[storgom.ua](http://storgom.ua)

### **ГРАФИК РАБОТЫ:**

Пн. – Пт.: с 8:30 по 18:30

Сб.: с 09:00 по 16:00

Вс.: с 10:00 по 16:00

### **КОНТАКТЫ:**

+38 (044) 360-46-77

+38 (066) 77-395-77

+38 (097) 77-236-77

+38 (093) 360-46-77

Детальное описание товара:

<https://storgom.ua/product/rowenta-191907.html>

Другие товары: <https://storgom.ua/ochistiteli-vozduha.html>