



ПОСІБНИК КОРИСТУВАЧА

на генератори серії ТТІ



AGT2501HSB / AGT3501HSB / AGT4501HSB
AGT7001HSB / AGT7001HSBE
AGT8203HSB / AGT8203HSBE

Виробник: AGENT TRADE, Румунія

Постачальник: ТОВ «ГД «Мета-Груп», вул. Зоряна, 22, с. Петрівське, Києво-Святошинський р-н,
Київська обл., Україна, 08141

Тел. +38(044)200-50-71, Факс: +38(044)200-50-72, Сервіс: +38(044)200-50-61



001

Використання деяких небезпечних речовин в електричному та електронному обладнанні, затвердженого постановою Кабінету Міністрів України від 3 грудня 2008 року №1057. Відсотковий вміст регламентованих шкідливих речовин не перевищує нормативів, визначених технічним регламентом.

ЗМІСТ

1. Загальні правила безпеки.
2. Технічні характеристики.
3. Комплектація.
4. Попередня перевірка.
5. Робота.
6. Сервіс.
7. Обслуговування.
8. Зберігання.
9. Виявлення та усунення недоліків.

Даний посібник користувача має загальний опис про роботу на налаштування генераторів серії **ТТІ**. Вся інформація в зазначеному посібнику відповідає останнім виробничим розробленням.

Завжди звертайте увагу на наступні знаки на обладнанні:

УВАГА: вказує про велику можливість тілесного ушкодження, втрату життя та пошкодження обладнання, якщо не виконувати інструкції.

ПОПЕРЕДЖЕННЯ: вказує на можливість тілесного ушкодження або пошкодження обладнання, якщо не виконувати інструкції.

ПРИМІТКА: надає додаткову інформацію.

При виникненні проблеми або питання відносно генератора, то звертайтеся до авторизованого представника.

УВАГА!

- Генератор розроблений з урахуванням усіх запобіжних заходів безпеки, якщо його використовувати згідно інструкцій.
- Перед початком використання необхідно прочитати та зрозуміти усі інструкції у посібнику користувача. Невірне використання генератора може викликати серйозні тілесні ушкодження та пошкодження генератора.

1. Загальні правила безпеки.

- ✓ Генератор не повинен бути в робочому стані біля бензину або палива, тому що існує імовірність спалаху або вибуху. Не наповнюйте паливний бак, доки двигун гарячий. Забороняється палити біля паливного баку. Будьте обережними, - не переливайте та не розбризкуйте паливо під час наповнення баку. Якщо краплі палива залишились на обладнанні, то ретельно протріть їх насухо м'якою ганчіркою. І запускайте двигун тільки через деякий час після усунення крапель.
- ✓ Не тримайте легкозаймисті матеріали біля генератора.
- ✓ Не використовуйте генератор на замкнутій території (кімнаті, тунелі), де територія є погано вентильованою. Завжди використовуйте у роботі генератор на добре вентильованій території, тому що двигун при перенагріванні випарує отруйний газ монооксид вуглецю. Під час роботи тримайте генератор на відстані 1 метру від структури або споруди.

Якщо генератор необхідно використовувати у приміщенні, то воно повинно бути добре вентильоване, а саме використання – з підвищеною увагою.

- ✓ Не накривайте генератор коробкою. Генератор має систему повітряного охолодження і при накриванні може перенагрітись.
- ✓ Використовуйте генератор на рівній поверхні.
- ✓ Немає необхідності в штучному утворенні основи для генератора. Однак, генератор буде вібрувати на нерівній поверхні, тому встановлюйте на більш-менш рівній. Якщо двигун пересувається під час роботи, то паливо може вилитись або розбризкатись навколо нього або генератор може перевернутись, що приведе до забруднення навколишнього середовища.
Якщо генератор використовується на схилі, то можливий збій змащення. Незважаючи на відповідний рівень масла буде відбуватись заклинювання поршня.
- ✓ Слідкуйте за комутацією генератора з під'єднуваними установками. Якщо комутація під генератором або вступає в контакт з вібруючою частиною, то може виникнути замикання та ймовірність стати причиною спалаху або запалення генератора.
- ✓ Не працюйте у дощ та вологими руками. Таке поводження може привезти до електричного шоку. Якщо генератор вологий, то спочатку протріть насухо, а потім використовуйте у роботі. Ніколи не лийте воду на генератор, не мийте його водою.
- ✓ Забороняється під'єднання генератора до комерційної електричної мережі. Використовуйте перехідний пристрій для під'єднання до домашньої мережі.
- ✓ Забороняється палити під час тримання акумулятора. Під час роботи акумулятор випромінює легкозаймистий та вибухонебезпечний газ. Працюйте тільки на добре вентильованій території.

Пояснювальні етикетки, знаки.



Попереджувальний знак для забезпечення особистої безпеки.



Використання генератора надворі. Не використовуйте у роботі генератор на закритій території, навіть якщо двері та вікна відкриті.



Обережно! Гарячий!



Забороняється використовувати або зберігати обладнання у вологому середовищі.



Забороняється використовувати у дощ.



Паливо та випари є легкозаймистими та вибухонебезпечними речовинами. Будь-який спалах, вогонь або вибух можуть викликати опіки і навіть смерть.



Навушники.



Перш ніж починати роботу з обладнанням необхідно уважно ознайомитись з посібником користувача.

2. Технічні характеристики.

| Модель | | AGT2501HSB | AGT3501HSB | AGT4501HSB |
|------------------|---------------------------|--|-------------------|-------------------|
| Генератор | Потужність | 2,0 кВА/ 2,2 кВА | 2,8 кВА/ 3,0 кВА | 4,0 кВА/ 4,4кВА |
| | Напруга (змінний струм) | 230В/50Гц | | |
| | Кількість фаз | Однофазний | | |
| | Регулятор напруги | AVR | | |
| | Фактор потужності (cos Ø) | 1 | | |
| | Модель двигуна | HONDA GX160 | HONDA GX200 | HONDA GX270 |
| | Тип двинула | OHV, 1-циліндровий, 4-тактний, повітряного охолодження | | |
| Двигун | Об'єм | 163 куб.см. | 196 куб.см. | 270 куб.см. |
| | Максимальна потужність | 5,5 к.с. | 6,5 к.с. | 9,0 к.с. |
| | Система запалення | транзисторна | | CDI |
| | Система пуску | Ручний старт | | |
| | Паливо | Неетилований бензин | | |
| | Об'єм паливного баку | 15 л | 15 л | 25 л |
| | Об'єм масляного картера | 0,6 л | 0,6 л | 1,1 л |
| | Карбюратор | Поплавкова камера | | |
| | Очисник повітря | Напівсухий | | |
| | Тип альтернатора | Синхронний, AVR тип зі щітками | | |
| | Тип обертання вала | По годинниковій стрілці | | |
| | ДхШхВ | 600x445x485 | 600x445x485 | 722x530x582 |
| | Вага | 45 кг | 48 кг | 55 кг |

| Модель | | AGT7001HSB | AGT7001HSBE | AGT8203HSB | AGT8203HSBE |
|------------------|---------------------------|--|--------------------|-------------------------|--------------------|
| Генератор | Макс. потужність | 6,0 кВА | 6,0 кВА | 8,2 кВА (3~) | 8,2 кВА (3~) |
| | Потужність | 5,5 кВА | 5,5 кВА | 7,5 кВА (3~) | 7,5 кВА (3~) |
| | Напруга | 230В/50Гц | | 230В/400В/50Гц | |
| | Кількість фаз | однофазний | | Однофазний/ трьохфазний | |
| | Регулятор напруги | AVR | | | |
| | Фактор потужності (cos Ø) | 1 | | 1(~1) / 0,8 (~3) | |
| | Модель двигуна | HONDA GX390 | | | |
| | Тип двинула | OHV, 1-циліндровий, 4-тактний, повітряного охолодження | | | |
| Двигун | Об'єм | 389 куб.см. | | | |
| | Макс. потужність | 13 к.с. | | | |
| | Система запалення | CDI | | | |
| | Система пуску | Ручний старт | Електричний старт | Ручний старт | Електричний старт |
| | Паливо | Неетилований бензин | | | |
| | Об'єм паливного баку | 25 л | | | |
| | Об'єм масляного картера | 1,1 л | | | |
| | Карбюратор | Поплавкова камера | | | |
| | Очисник повітря | Напівсухий | | | |
| | Тип альтернатора | Синхронний, AVR тип зі щітками | | | |
| | Тип обертання вала | По годинниковій стрілці | | | |
| | ДхШхВ | 710x540x560 мм | | | |
| | Вага | 85 кг | 97 кг | 87 кг | 99 г |

3.Комплектація.

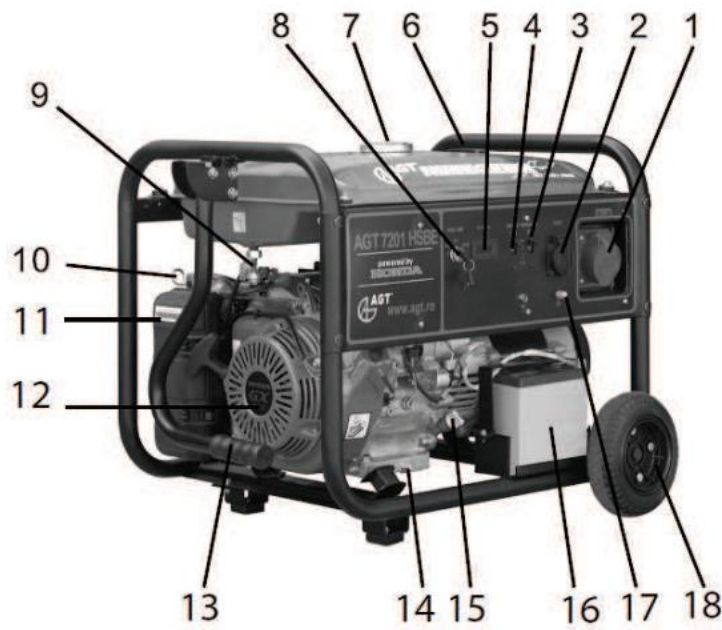

- 1.Розетка типу СЕЕ
- 2.Розетка Schuko
- 3.Запобіжник
- 4.Запобіжник для розетки Schuko
5. Мультиметр
6. Індикатор рівня палива.
- 7.Кришка паливного баку.
- 8.Вмикач двигуна.
- 9.Паливний кран.
- 10.Заслінка.
- 11.Повітряний фільтр.
- 12.Ручний стартер.
- 13.Ручка.
- 14.Масляна кришка.
- 15.Індикатор рівня масла.
- 16.Акумулятор.
- 17.Термінал заземлення.
- 18.Колеса.
- 19.Глушник.
- 20.Свічка запалення.



19

20

4. Попередня перевірка.

4.1. Перевірка рівня масла двигуна.

Переконайтесь в тому, що генератор розташований на твердій рівній поверхні, двигун зупинений та охолоджений. Після цього можна перевіряти рівень масла або наповнювати ним.

- Зніміть кришку масляного фільтра та перевірте рівень масла двигуна.
- Якщо рівень масла низький, то наповніть необхідною кількістю відповідним маслом (див. таблицю нижче). Не закручуйте кришку масляного баку при перевірці рівня масла.
- При виникненні необхідності замініть масло.
- Об'єм масляного картера в літрах:

| | |
|--------------------|-----|
| AGT 2501 HSB | 0.6 |
| AGT 3501 HSB | 0.6 |
| AGT 4501 HSB | 1.1 |
| AGT 7001 HSB | 1.1 |
| AGT 7001 HSBE..... | 1.1 |
| AGT 8203 HSB | 1.1 |
| AGT 8203 HSBE..... | 1.1 |

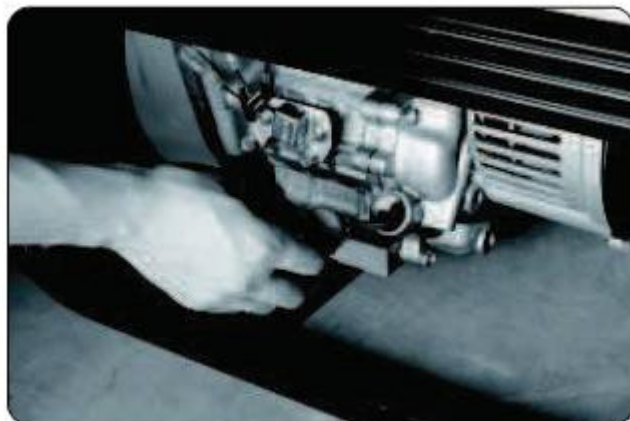

- Рекомендоване масло

Використовуйте масло для 4-тактного двигуна, який відповідає API SJ. SAE 10W-30 – рекомендоване для загального призначення. Інша в'язкість зображена нижче.

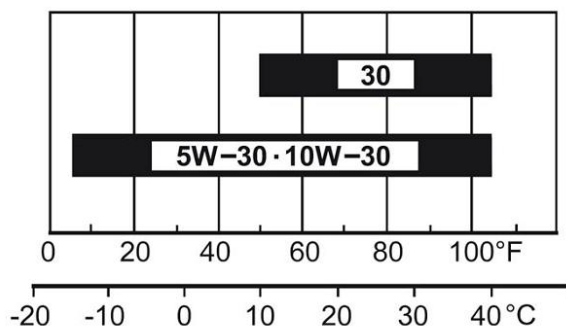

4.2.Перевірка рівня палива двигуна.



УВАГА!

Забороняється наповнювати паливом під час паління, або біля будь-якого вогнища; в інакшому випадку може виникнути нещасний випадок.

В залежності від території, де Ви використовуєте обладнання, молекули палива можуть розпадатись, пошкоджуватись або окислюватись. Пошкодження палива може продовжуватись приблизно 30 днів та може пошкодити карбюратор або/та паливну систему. Ви можете штучно продовжити строк зберігання палива шляхом додавання стабілізатора бензину, який розроблений для цієї мети. Або можливо запобігти пошкодженню палива шляхом злиття палива з паливного баку і карбюратора.

- Перевірте рівень палива по індикатору.
- Якщо рівень палива низький, то наповніть нестилованим бензином для автомобілів.
- Об'єм паливного баку в літрах:
AGT 2501 HSB 15
AGT 3501 HSB..... 15
AGT 4501 HSB..... 25
AGT 7001 HSB..... 25
AGT 7001 HSBE..... 25
AGT 8203 HSB..... 25
AGT 8203 HSBE..... 25

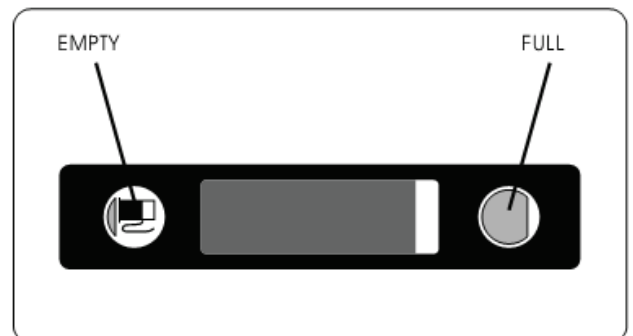

УВАГА!

Переконайтесь в тому, що вжили усі запобіжні заходи перед початком наповнення паливного баку:

- Не наповнюйте паливом, доки двигун робочий або гарячий.
- Закрийте паливний кран перш, ніж наповнювати паливом.

- Будьте уважними: не допускайте потрапляння пилу, бруду, води або інших сторонніх об'єктів до палива.
- Перед початком роботи двигуна необхідно протерти ганчіркою усі краплі та пролиття палива.
- Тримайте якнайдалі усі вогненебезпечні матеріали.

4.3.Перевірка комплектуючих елементів.

Перед початком роботи двигуна необхідно перевірити наступне:

- Шланг – на протікання.
- Болти та гвинти повинні бути ретельно закручені.
- Інші компоненти – на поломку або пошкодження.

4.4.Перевірка території навколо генератора.



УВАГА!

Переконайтесь в тому, що Ви освідомили кожний пункт, який зазначений нижче.

- Територія навколо генератора повинна бути чистою та на ній не повинні бути будь-які матеріали, які є легкозаймистими або вибухонебезпечними.
- Розташовуйте генератор від будівлі та/або споруди на відстані не менше, ніж 1 метру.
- Використовуйте генератор тільки на сухій та добре вентиляваній території.
- Зберігайте вихлопну трубку чистою.
- Тримайте генератор подалі від вогню.
- Встановлюйте генератор на твердій та рівній поверхні.
- Не закривайте вентиляційні потоки папером або іншими матеріалами.

5.Робота.

5.1.Старт двигуна.

Натисніть на перемикач в позицію УВІМКНЕНО (ON).



Відкрийте паливний кран.

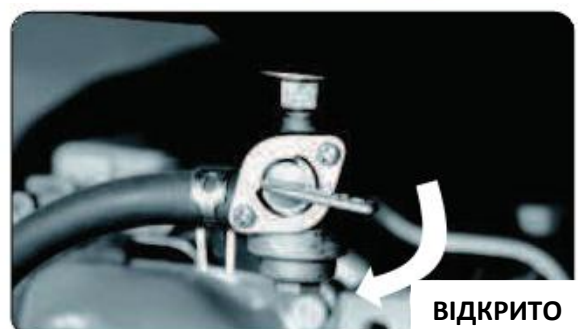

Встановіть заслінку в позицію ЗАКРИТО.
Не є необхідним, коли двигун теплий.

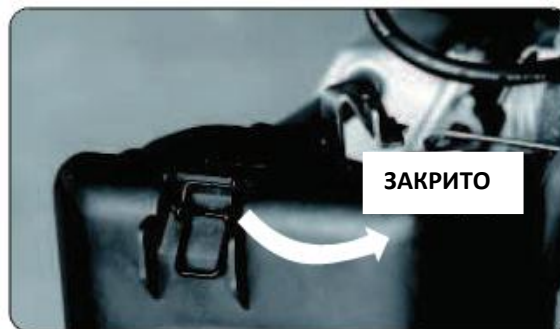

Натягніть повільно ручку стартера, доки не відчуєте опір. Це функція «Компресії». Поверніть ричаг в стандартну позицію та швидко натягніть.

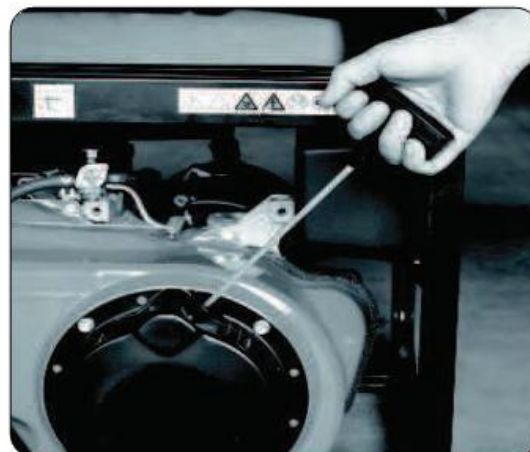

Не витягуйте шнур до кінця. Після старту необхідно, щоби стартер повернувся в первинний стан, доки тримаєте ручку. Якщо двигун не заводиться після декількох спроб, то повторіть те ж саме при відкритій заслінці (ВІДКРИТО-OPEN).

Після того, як двигун заведеться, поступово поверніть заслінку в позицію ВІДКРИТО.



Розігривайте двигун протягом декількох хвилин без навантаження.

5.2. Використання електричної потужності.

Перевірте дисплей для обрання необхідної напруги.

- Генератор ретельно проходив тестування та налаштування на заводі.

Якщо генератор не виробляє необхідно напругу, то необхідно звернутись до авторизованого представника.

- ✓ Усі перемикачі електричних носіїв повинні бути вимкнені перед тим, як під'єднати їх до генератора.
- ✓ Встановіть вилки електричного носія до розетки.
- ✓ Перевірте, щоби сила струму розетки не перевищувала встановлену силу струму для роботи.



Відкрийте захисну кришку розетки та встановіть вилку.

- Переконайтесь в тому, що загальна потужність у Ваттах не перевищує загальну підтримуючу потужність генератора.



УВАГА!

Якщо під'єднане електричне обладнання заземлено, то генератор також повинен бути заземленим.

ПРИМІТКА:

Генератор є перенавантаженим або приєднувальні пристрої пошкодженими, якщо запобіжник або несплавний запобіжник вимкнений.

Негайно зупиніть генератор, перевірте під'єднані пристрої та/або генератор на перенавантаження або пошкодження та відремонтуйте у разі необхідності.

Перевірте щоби запобіжник змінного струму був увімкнений (ON). Якщо запобіжник вимкнений (OFF), то необхідно увімкнути. Лампочка буде палати.



Запобіжник змінного струму

5.3.Зупинка генератора.

Вимкніть перемикач під'єданого електричного обладнання або вийміть вилку з розетки генератора.



Перед зупинкою двигун повинен охолонути; пропрацювати 3 хвилини на холостому ході.



Перемикач двигуна необхідно вимкнути (OFF).

Вимкніть (закрийте) паливний кран.

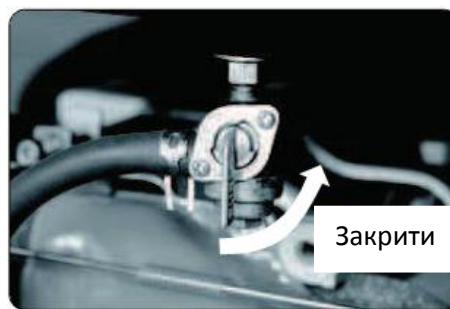

5.4. Датчик масла.

- Датчик масла визначає низький рівень масла в колінчастому валу та автоматично зупиняє двигун, коли рівень масла падає нижче дозволеного рівня.
- Якщо двигун зупиняється автоматично, то спочатку перевірте рівень масла.
- Якщо двигун не заводиться стандартною процедурою, то необхідно перевірити рівень масла.

▪ Робочий

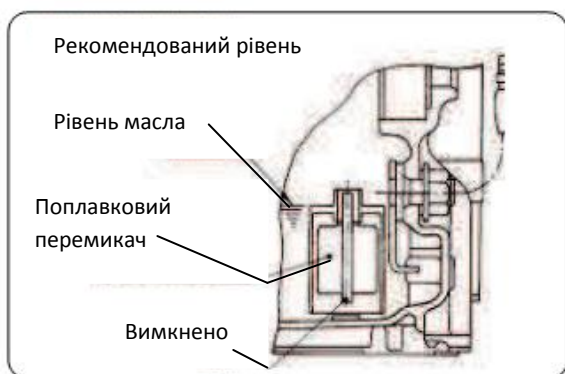

▪ Зупинений

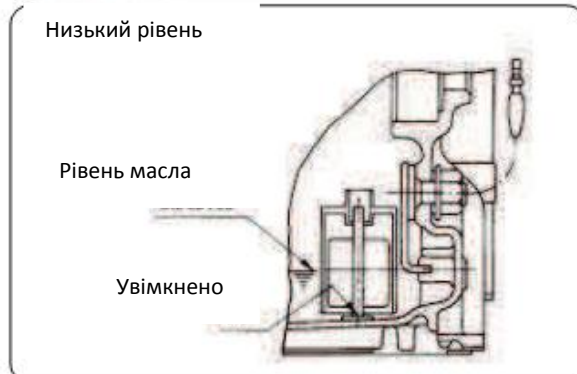

6. Сервіс.

6.1. Графік перевірок.

| | |
|--------------------------------|--|
| Кожного дня | <ul style="list-style-type: none"> • Перевірка повітряного фільтра. • Перевірка рівня масла та наповнення до необхідного рівня. • Виконуйте усі необхідні заходи згідно п.4. |
| Кожні 50 годин (кожного тижня) | <ul style="list-style-type: none"> • Очистіть та промийте елемент очисника повітря. Якщо обладнання використовується у забрудненому середовищі, то очищення необхідно проводити частіше. • Перевірити, очистити та налагодити свічку запалення у разі необхідності. • Перевірити та очистити паливний кран. |
| 100 годин | <ul style="list-style-type: none"> • Замініть свічку запалення. • Замініть елемент очисника повітря. • Замініть масло двигуна. Регулярна перевірка масла повинна проводитись кожні 20 годин використання. • Перевірте та замініть вугільні щітки. |
| 300 годин або кожного року | <ul style="list-style-type: none"> • Ретельно перевірте контрольну панель. |

| | |
|--------|--|
| | <ul style="list-style-type: none"> • Перевірте ротор і статор. |
| 3 роки | <ul style="list-style-type: none"> • Замініть гумові компоненти. • Ремонт двигуна. • Заміна паливних каналів. |

ПРИМІТКА:

Перша заміна масла повинна проводитись після перших 20 годин використання. Після цього необхідно проводити заміну масла кожні 100 годин. Перед початком заміни необхідно перевіряти найбільш зручні засіб та місце злиття масла. Забороняється виливати масло у стічні води, садові ґрунти або відкриті струмки. Ваші місцеві норми про навколишнє середовище мають детальні інструкції відносно правильного відходу.

Такі обслуговуючі роботи, як: перевірка та заміна вугільних щіток; ретельна перевірка контрольної панелі; перевірка ротора та статора; заміна гумових компонентів двигуна; ремонт двигуна, - повинні проводитись авторизованим представником.

6.2.Сервісна робота.

Сервісна робота повинна проводитись виключно кваліфікованим спеціалістом по типу виконання роботи. Всі роботи згідно переліку сервісних питань та обслуговування повинні проводитись у відповідності з посібником користувача по використанню у роботі двигуна.

Ми рекомендуємо по сервісним питанням звертатись до авторизованого представника.

6.3.Перевірка електричної безпеки.

Перевірка електричної безпеки повинна проводитись виключно уповноваженою особою.

7.Обслуговування.

7.1.Заміна масла двигуна.

Перевіряйте рівень масла двигуна кожні 100 годин (для нового двигуна замініть масло після 20 годин використання).

Злийте масло шляхом зняття зливної пробки та кришку наповнювача масла, доки двигун теплий.

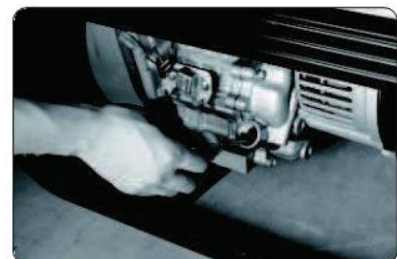

ПРИМІТКА:

Використовуйте воронку для наповнення маслом для зберігання навколишнього середовища.

Перевстановіть зливну пробку та наповніть двигун маслом, доки воно не досягне вищого рівня кришки паливного наповнювача.

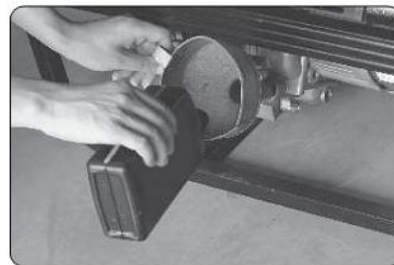

- Використовуйте тільки якісне змащувальне масло високої якості у необхідній кількості. Якщо буде використовуватись невідповідне масло або не у потрібній кількості, то строк служби двигуна буде значно зменшений.

7.2.Сервісне обслуговування очисника повітря.

Встановлення очисника повітря у відповідному місці є надзвичайно важливим. Якщо він буде невідповідно встановлений, то бруд буде потрапляти у двигун, що буде провокувати неправильне обслуговування, пошкодження деяких елементів, тим самим виведе двигун з ладу.

Завжди зберігайте елемент чистим.

- Вийміть очисник повітря, очистіть його у керосині та висушіть.
- Після цього необхідно елемент зволожити чистим маслом та стиснути рукою.
- І останнє: встановіть елемент у кожух та обережно встановіть.

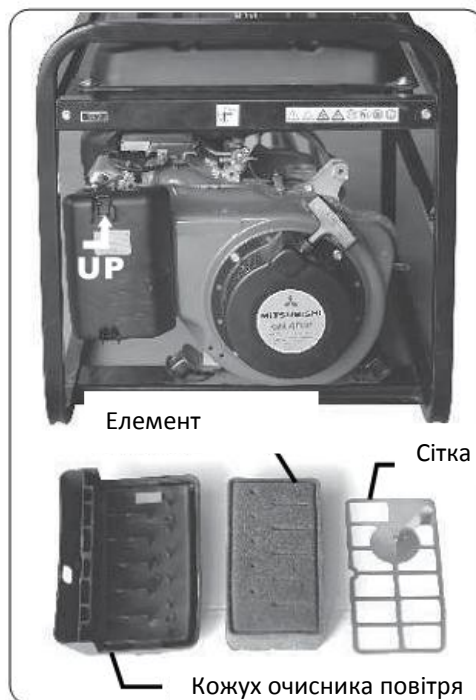

7.3.Очищення та встановлення свічки запалення.

- Якщо свічка запалення забруднена вугіллям, то використовуйте очисник свічки та дротову щітку.
- Встановіть відстань електроду від 0,7 до 0,8 мм.
- Свічка запалення: NGK BPR6ES.



7.4. Очищення паливного фільтру.

Паливним фільтром видаляються бруд і вода, які потрапили у паливо.

- Зніміть ковпачок паливного фільтра та видаліть воду та бруд.
- Очистіть бензином сито та ковпачок.
- Ретельно встановіть ковпачок на головний корпус; слідкуйте, щоби не було протікань.

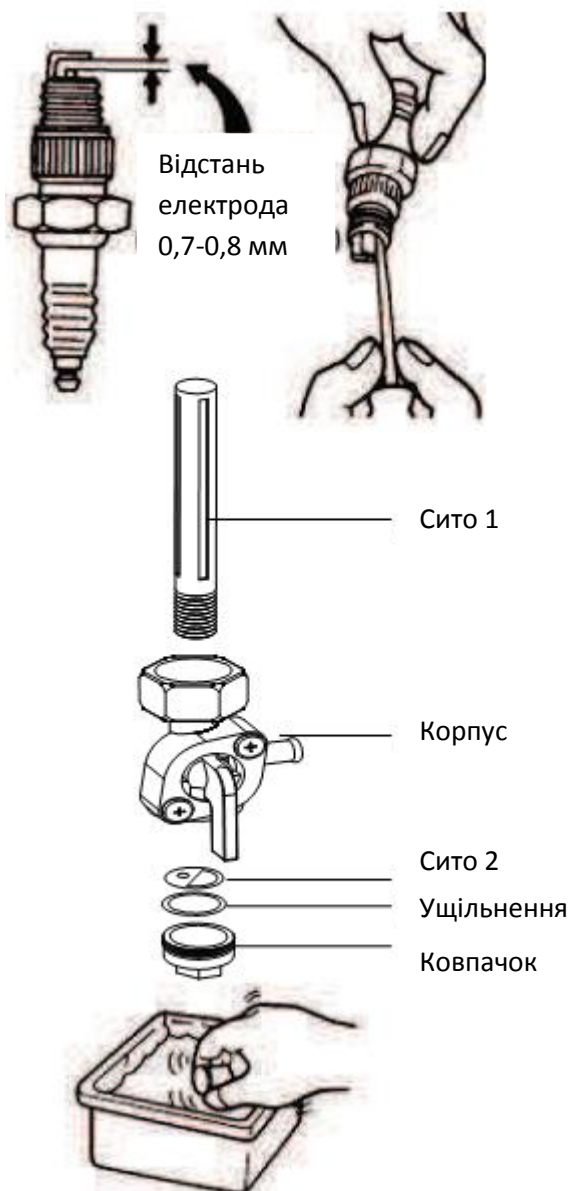

8.Зберігання.

Даний перелік попереджень розрахований для зберігання генератора строком від 3 місяців і довше.

- Обережно злийте паливо з паливного баку. Якщо бензин залишиться у паливному баку, то в решті-решт старт двигуна буде все складнішим, а згодом і неможливим.
- Послабте гвинти поплавкового карбюратора та повністю злийте паливо.
- Замініть масло двигуна.
- Перевірте всі гвинти та болти на щільне встановлення. У разі необхідності – закрутіть.
- Ретельно очистіть генератор масляною ганчіркою. Обприскайте захисним засобом, у разі наявності.

НІКОЛИ НЕ ВИКОРИСТОВУЙТЕ ВОДУ ДЛЯ ОЧИЩЕННЯ ГЕНЕРАТОРА.

- Натискайте ручку стартера доки не відчуєте опір, залиште її у такій позиції.
- Зберігайте генератор у добре вентильованому приміщенні, з мінімальним рівнем вологості.



9.Виявлення та усунення недоліків.

Якщо двигун генератора не заводиться після декількох спроб, або якщо електрична напруга відсутня у розетці, то необхідно ознайомитись з наступною схемою. Якщо після зазначених спроб двигун не почне працювати, то зверніться до авторизованого сервісного центру.

Якщо двигун не запускається:

| | | |
|--|---|---|
| Перевірте положення заслінки | | Заслінка повинна бути в позиції «ЗАКРИТО» |
| Перевірте паливний кран на відкриття | ↔ | Якщо закритий, то відкрийте |
| Перевірте рівень палива | | Якщо бак пустий – наповніть |
| Чи під'єднаний генератор до носія електричної енергії? | | Якщо під'єднаний, то вимкніть перемикач або від'єднайте вилку |
| Перевірте місце встановлення свічки запалення | ↔ | Якщо послаблена – поверніть на місце |
| Перевірте свічку запалення на забруднення | | Вийміть свічку запалення та очистіть електроди |

Якщо відсутня електрична напруги у розетці:

| | | |
|--|---|---|
| Перевірте, щоби неплавкий запобіжник був встановлений у позицію УВІМКНЕНО (ON) | ↔ | Після перевірки, якщо не появиться електрична напруга, то зверніться до авторизованого сервісного центру. |
| Перевірте термінали змінного струму на послаблення з'єднань | ↔ | Встановіть з'єднання. |
| Старт двигуна був під час під'єднання пристроїв до генератора | | Вимкніть перемикач приєданого пристрою та від'єднайте кабель від розетки. Після запуску двигуна, знову під'єднайте. |

ОФИЦИАЛЬНЫЙ ДИЛЕР В УКРАИНЕ:

storgom.ua

ГРАФИК РАБОТЫ:

Пн. – Пт.: с 8:30 по 18:30

Сб.: с 09:00 по 16:00

Вс.: с 10:00 по 16:00

КОНТАКТЫ:

+38 (044) 360-46-77

+38 (066) 77-395-77

+38 (097) 77-236-77

+38 (093) 360-46-77

Детальное описание товара: <https://storgom.ua/product/generator-6-kva-agt-7001-hsb-tti.html>

Другие товары: <https://storgom.ua/benzinovyie-generatory.html>