

# ІНСТРУКЦІЯ

з експлуатації виробів



## ЕЛЕКТРОСАМОКАТИ

Назва, модель та серійний номер виробу вказано на упаковці виробу та/або в документах, що надаються одночасно з виробом

Будь ласка, уважно прочитайте цю інструкцію перед використанням виробу. Ви навчитеся правильно використовувати виріб. Дізнаєтеся про те, як уникнути травмування чи уникнути поломки виробу. Збережіть інструкцію для подальшого використання.

# Зміст

1. Безпека керування.....	4
2. Комплектація.....	7
3. Схема елементів.....	8
4. Збирання електросамокату.....	9
5. Перша поїздка.....	10
6. Зарядка.....	11
7. Навчання.....	12
8. Попередження.....	13
9. Технічне обслуговування.....	19
10. Гарантійне обслуговування.....	20

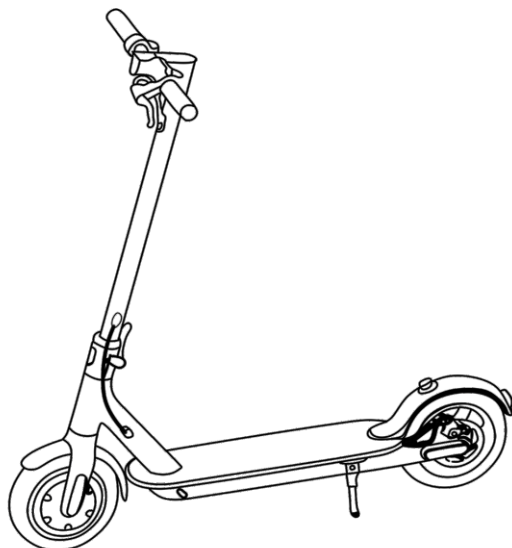

Дякуємо, що обрали електросамокат нашого виробництва. Ваш електросамокат - це інноваційний продукт із мобільним додатком (модель r803z), що дозволяє вам спілкуватися з іншими користувачами електросамокатів. Насолоджуйтеся поїздкою та відстежуйте параметри поїздки на екрані Вашого смартфона.

## 1 БЕЗПЕКА КЕРУВАННЯ

- Електросамокат - є продуктом для відпочинку. Перед тим, як опанувати їзду на електросамокаті, Вам потрібно розуміти відповідальність за будь-які травми або пошкодження, спричинені недосвідченістю водія або недотриманням вказівок у цьому документі.
- Будь ласка, розумійте, що ви можете зменшити ризик, дотримуючись усіх інструкцій та попереджень у цьому посібнику, але не можете усунути всі ризики. Пам'ятайте, що коли ви їдете на електросамокаті, ви ризикуєте отримати травму через втрату контролю, зіткнення та падіння. При в'їзді у громадські приміщення завжди дотримуйтеся місцевих законів та норм. Як і у випадку з іншими транспортними засобами, більшої швидкості вимагають більшого гальмівного шляху. Різде гальмування на поверхнях з низькою тягою може призвести до ковзання колеса або падіння. Будьте обережні та завжди тримайтеся на безпечній відстані між собою та іншими людьми чи транспортними засобами під час їзди. Будьте пильні та сповільнюйте рух, коли заходите в незнайомі місця.
- Завжди одягайте шолом під час катання. Використовуйте схвалений велосипедний або скейтборд-шолом, який правильно прилягає до ремінця на підборідді та забезпечує захист потилиці.

Не намагайтеся здійснити першу поїздку в будь-якій місцевості, де ви можете зіткнутися з дітьми, пішоходами, домашніми тваринами, транспортними засобами, велосипедами чи іншими перешкодами та потенційними небезпеками.

Поважайте пішоходів, завжди поступаючись перевагою шляху. Проїдьте ліворуч, коли це можливо. Наближаючись до пішохода спереду, тримайтеся праворуч і сповільнюйте рух. Оминайте пішоходів наближаючись ззаду, оголосіть про себе і сповільнюйте швидкість ходьби при проходженні. Будь ласка, дотримуйтесь місцевих законів та правил дорожнього руху.

У місцях, де немає законів, дотримуйтесь інструкцій з техніки безпеки, викладених у цьому посібнику.

- Водій несе відповідальність за майнову шкоду, травми / смерть, нещасні випадки або юридичні суперечки, спричинені порушенням інструкцій з техніки безпеки.
- Не дозволяйте нікому їздити на вашому електросамокаті самостійно, якщо вони не читали або не уважно прочитали цей посібник. Безпека нових користувачів - це ваша відповідальність. Допомагайте новим користувачам, поки вони не почуватимуться впевнено у керуванні електросамокату. Переконайтесь, що кожен новий вершник застосовує шолом та інші захисні засоби.
- Перед кожною поїздкою перевіряйте наявність послаблень у кріпленнях та пошкоджених деталей. Якщо електросамокат видає незвичні звуки або подає сигнал тривоги, негайно припиніть поїзду. Діагностуйте свій електросамокат через додаток KCQ scooter (для моделі r803z) і зателефонуйте своєму дилеру / дистриб'ютору у разі виявлення будь-яких несправностей.

Будьте пильні! Слідкуйте за ситуацією на дорозі та за якістю дорожнього покриття та заздалегідь вживати заходи для уникнення можливих неприємностей, які можуть стати причиною травмування Вас або навколишніх осіб чи пошкодити майно. Завжди заздалегідь знижуйте швидкість якщо наближаєтесь до ділянки дороги з неякісним покриттям(включаючи, але не обмежуючись ними, мокру землю, пухкий пісок, пухкий гравій та лід). Щоб зменшити ризик травмування, ви повинні прочитати та дотримуватись усіх попереджень, викладених у цій інструкції:

- не їдьте на небезпечній швидкості
  - ні в якому разі не можна їздити по дорогах з автотранспортом
  - не допускайте до самостійного керування осіб молодше 14 років
- не керуйте самі та не допускайте до керування осіб у стані алкогольного чи наркотичного сп'яніння
- якщо Вам протипоказане велике фізичне навантаження або Ви маєте проблеми з рівновагою, що заважає Вам тримати баланс, краще утримайтеся від поїздки
- не перевищуйте встановлені межі навантаження(дивіться технічні характеристики)
- вагітнім краще утриматися від поїздки
- користувачі віком до 18 років повинні їздити під наглядом дорослих.
- дотримуйтеся місцевих законів та норм під час катання на цьому виробі
- не катайтесь там, де це заборонено місцевим законодавством
- щоб безпечно їхати, ви повинні мати можливість чітко бачити те, що перед вами, і Ви повинні бути добре помітними для інших
- не катайтесь на снігу, під дощем або на мокрих, брудно-крижаних або слизьких з будь-яких інших причин поверхнях
- не їдьте через перешкоди (пісок, пухкий ґравій або палиці), це може призвести до втрати рівноваги або зчеплення та може призвести до падіння
- Не намагайтеся заряджати електросамокат, якщо зарядний пристрій або розетка вологі.

Як і для будь-якого електронного пристрою, використовуйте під час зарядки захист від перенапруги, щоб захистити електросамокат від пошкодження внаслідок стрибків напруги. Використовуйте лише зарядний пристрій, що постачається в комплекті електросамоката або той що рекомендований виробником.

Використовуйте лише оригінальні деталі та аксесуари. Не модифікуйте свій електросамокат. Модифікації вашого електросамокату можуть перешкоджати його роботі та призвести до серйозних травм та / або пошкодження і до скасування обмеженої гарантії.

## 2 КОМПЛЕКТАЦІЯ

Розпаковуючи електросамокат, будь ласка, переконайтесь, що вищевказані предмети включені до комплекту. Якщо у вас відсутні будь-які компоненти, зверніться до свого дилера / дистриб'ютора або найближчого сервісного центру.

Після перевірки наявності усіх компонентів у справному стані, ви можете зібрати свій новий електросамокат. Будь ласка, збережіть коробку та пакувальні матеріали на випадок, якщо вам потрібно буде доставити ваш електросамокат в майбутньому.

### R803x



Болт x4



Г-подібний ключ x2



Зарядний пристрій x1



Інструкція x1



### R803z

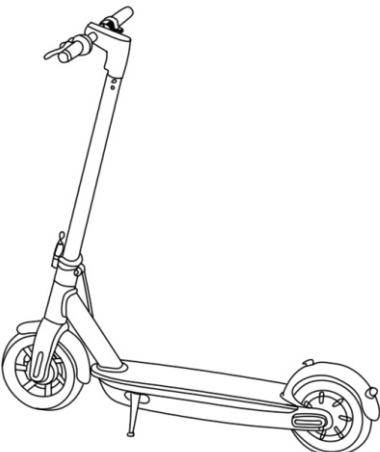

Болт x4



Г-подібний ключ x2



Зарядний пристрій x1



Інструкція x1



### 3 СХЕМА ЕЛЕМЕНТІВ

#### R803x

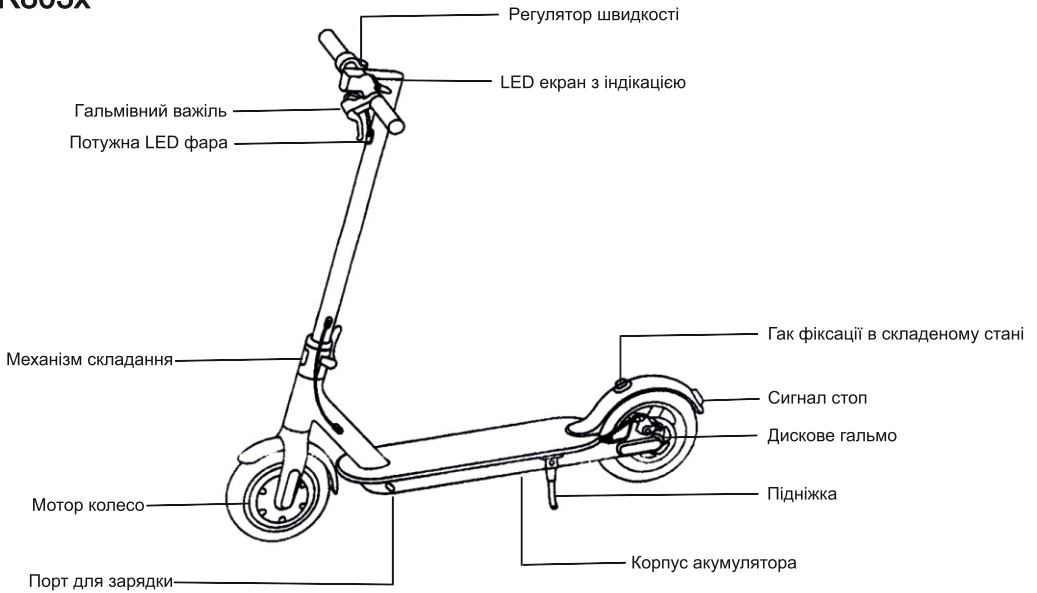

#### R803z

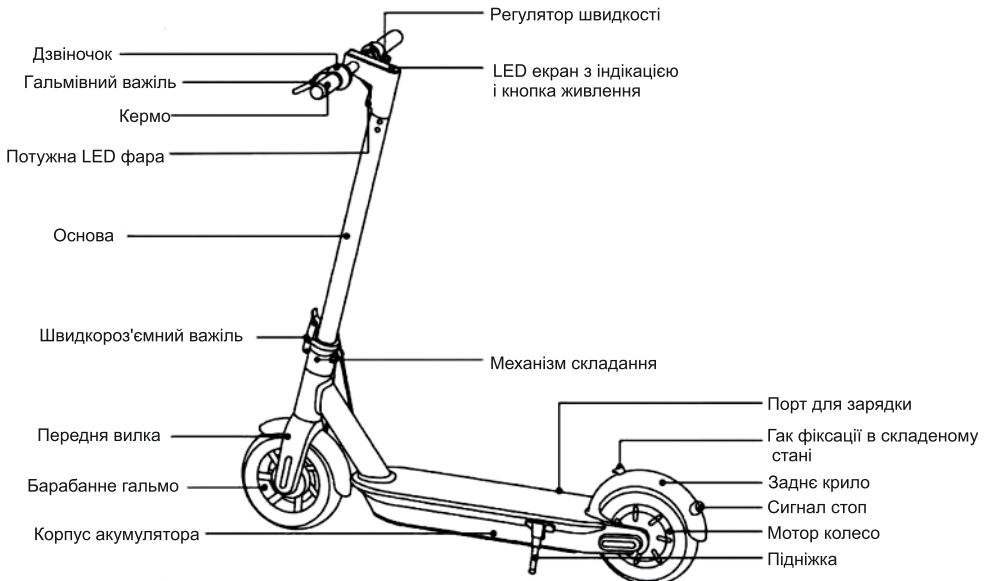

## Інформаційна панель та кнопка живлення r803z

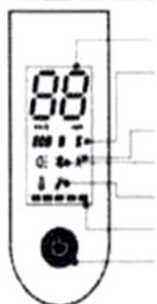

Режими: доступні три режими "ECO" для енергоощадного режиму (плавне прискорення, підходить для початківців). D для стандартного режиму та S "для спортивного режиму (рекомендований лише для досвідчених водіїв)

Пішохідний режим полегшує транспортування електросамоката.

Bluetooth: піктограма вказує на те, що електроскутер успішно під'єднався до мобільного пристрою

Помилка: значок гайкового ключа вказує на те, що електросамокат виявив помилку

Рівень заряду акумулятора: індикатор заряду батареї, позначений 5 рисками, кожна відповідає приблизно 20% від повного заряду батареї

Одне натискання на кнопку вмикає і вимикає фару

Швидке подвійне натискання необхідне для перемикання між режимами

Для того, щоб вимкнути електросамокат натисніть і потримайте кнопку протягом 2 секунд.

## 4. Збирання електросамокату

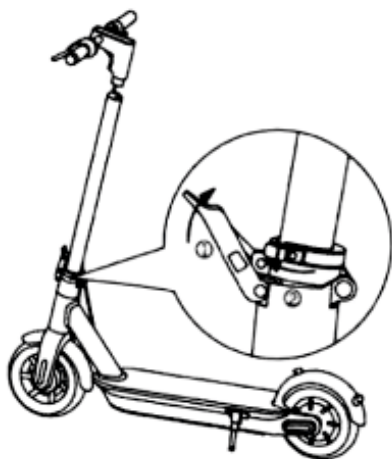

- Обережно прокладіть дроти всередині штока та насуньте кермо на шток.
- Слідкуйте за правильною орієнтацією

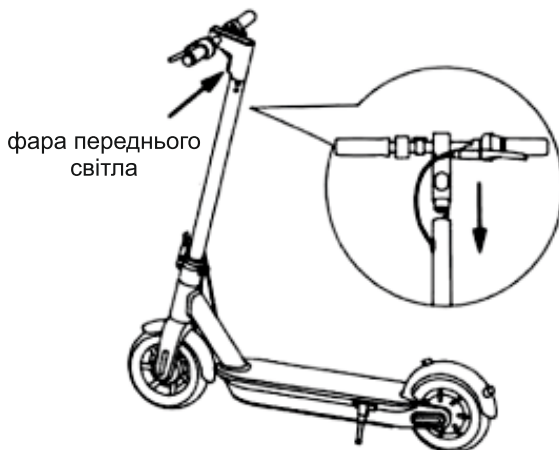

- Розгорніть шток керма і закріпіть його, не докладаючи сили
- За необхідності відрегулюйте зусилля за допомогою гвинта
- Потім розкладіть підніжку, щоб підтримати електросамокат



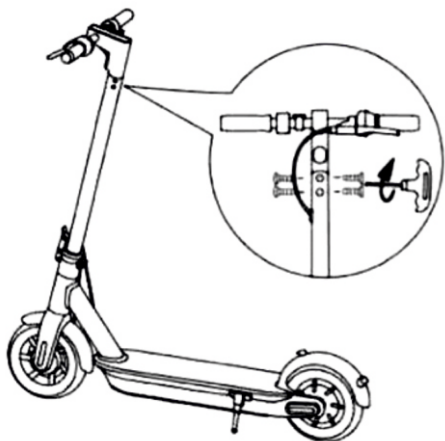

- Встановіть чотири гвинти (по два з кожного боку) за допомогою шестигранного ключа, що входить у комплект.



- Переконайтеся, що ваш електросамокат вмикається та вимикається

## 5. Перша поїздка



**KCQ Scooter APP**  
Android/ios

Під час навчання їзди на електросамокаті, існують ризики безпеки. Перед першою поїздкою ви повинні прочитати ознайомитися з правилами безпечного користування і дотримуватися їх. Встановіть додаток на свій мобільний пристрій із Bluetooth 4.0 або новішої версії), підключіться до електросамоката (для моделі r803z) за допомогою Bluetooth і дотримуйтесь інструкцій програми.

Скануйте QR-код, щоб завантажити програму.

1 Встановіть програму та зареєструйтесь / увійдіть

2 Увімкніть електроскутер.  
• Блімає значок Bluetooth.  
• Це означає, що електроскутер чекає з'єднання

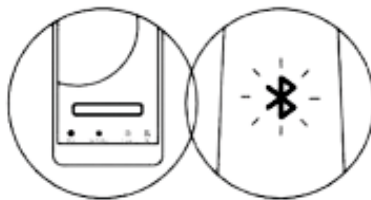
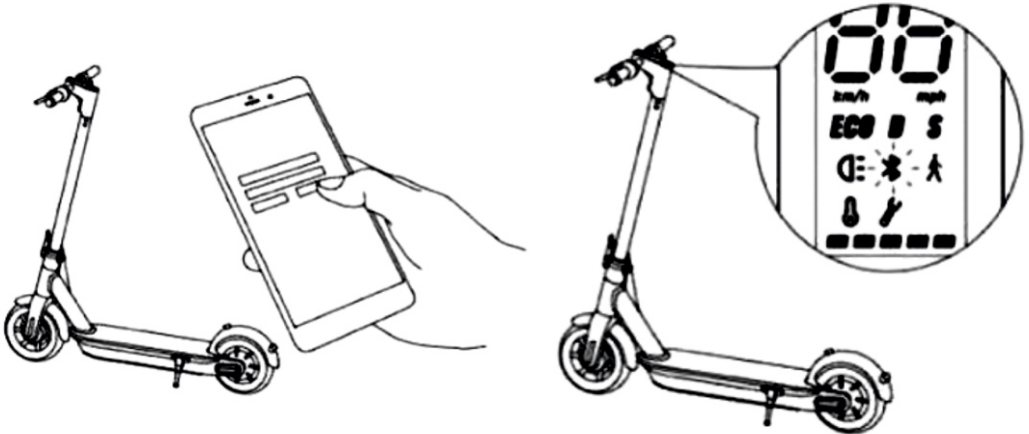

• Натисніть кнопку «сканувати» для підключення до вашого електросамокату. Електросамокат подасть звуковий сигнал, коли з'єднання буде успішним. Значок Bluetooth перестане блимати і залишатиметься підсвіченим.

Дотримуйтесь інструкцій програми, щоб активувати електросамокат і дізнатися, як безпечно їздити.

Тепер ви можете почати використовувати свій електросамокат. Перевіряйте статус за допомогою програми та спілкуйтеся з іншими користувачами.

## 6. Зарядка

Відкрийте порт

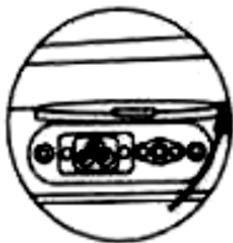

Вставте роз'єм зарядного пристрою в порт

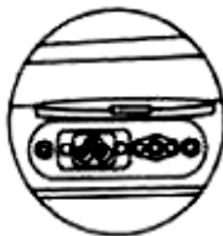

Після зарядки закрийте порт



порт заряду



### УВАГА!!!

Не заряджайте, якщо порт для зарядки або шнур живлення вологі.  
Не заряджайте та не використовуйте акумулятор, якщо він пошкоджений або ви бачите слідів води. Якщо електросамокат не заряджається, закрийте кришку порту заряду.

## 7. Навчання



**1** Вдягніть захисний шолом та інші захисні засоби, щоб мінімізувати можливі травми

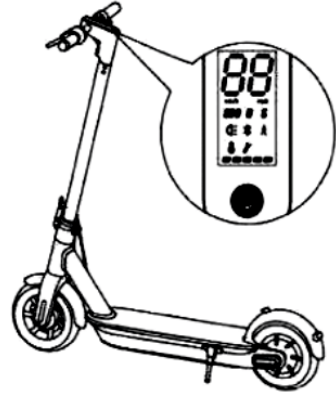

**2** Увімкніть електросамокат та перевірте індикатор рівня потужності. Зарядіть, якщо рівень заряду батареї низький.



**3** Станьте на платформу однією ногою, а іншою відштовхніться, щоб почати рух

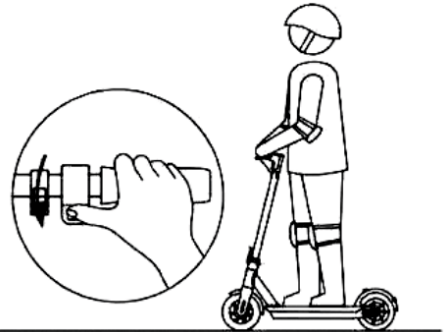

**4** Покладіть другу ногу на платформу для ніг, щоб обидві ноги були стабільними. Натисніть на дросель правою рукою, щоб пришвидшити рух, коли ви будете врівноважені. Зверніть увагу, для вашої безпеки двигун не буде спрацьовувати, доки електросамокат не досягне швидкості 3 км/год.

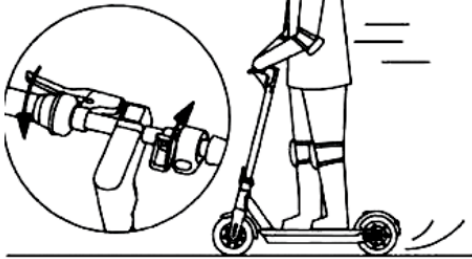

5 Уповільніть, відпустивши важіль дроселю і гальмуєте, стискаючи гальмівний важіль

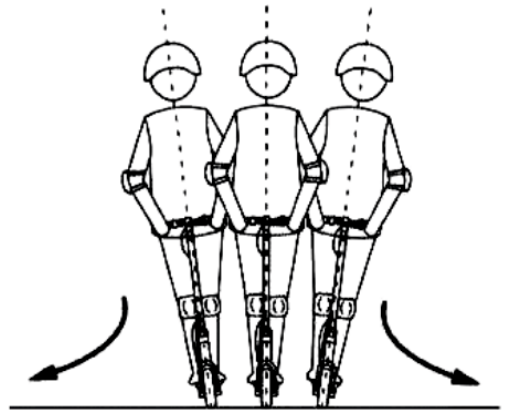

6 Для повороту змістіть вагу тіла і трохи поверніть кермо

### УВАГА!!!

При сильному гальмуванні ви ризикуєте отримати серйозні травми через втрату зчеплення та падіння. Дотримуйтесь помірної швидкості та стежте за потенційними небезпеками

## 8. Попередження

### УВАГА!!!

Невиконання цих інструкцій може призвести до серйозних травм!

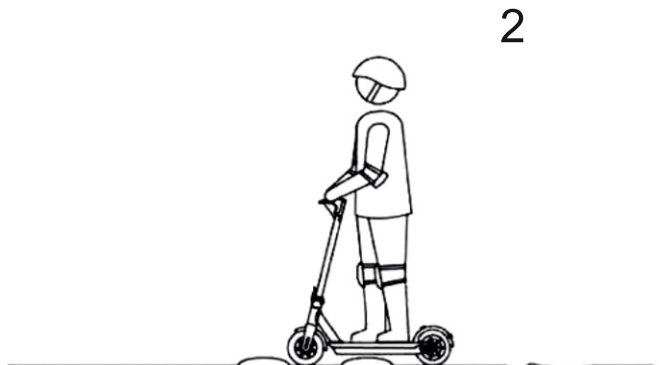

**1** Не катайтесь на электросамокаті в дощ.

- Не мочить!

**2** НЕ їдьте по вибоїнах або інших нерівностях з ВИСОКОЮ ШВИДКІСТЮ

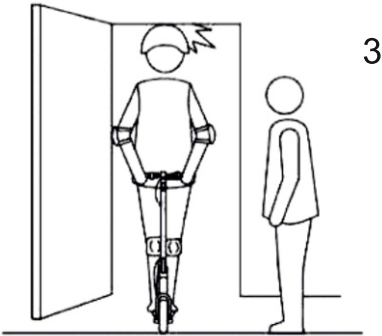

**3**



**4**

**3** Слідкуйте за своєю головою, рухаючись через дверні отвори

**2** Не тримайте ноги на задньому крилі

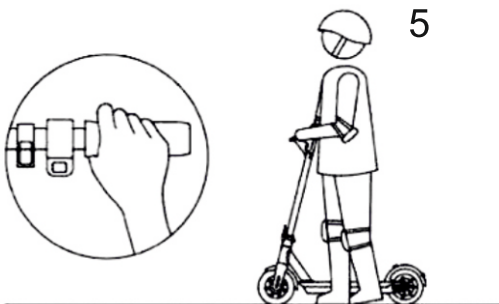

**5**

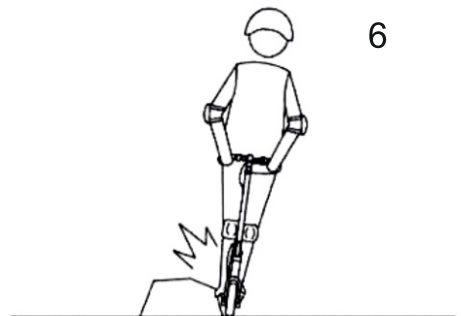

**6**

**5** НЕ натискайте на дросель під час ходьби з електросамокатом.

**6** Уникайте контакту з перешкодами.

7

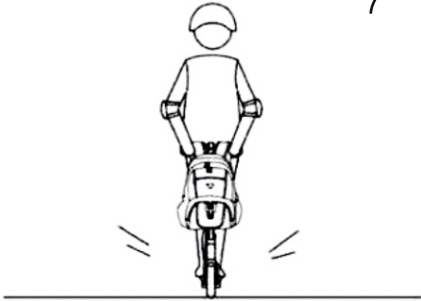

7 Не перевозить тяжёлые предметы на руле

8

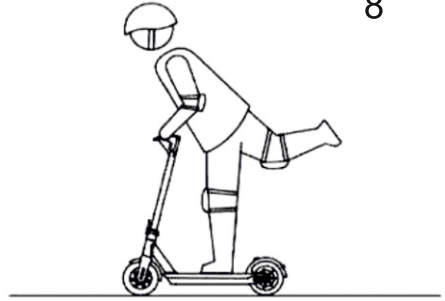

8 Не кататься на одной ноге

9

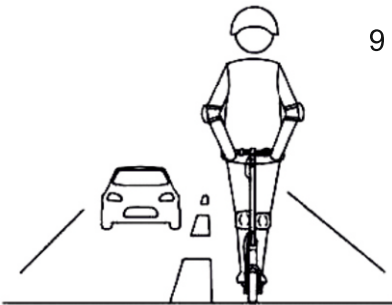

9 Не кататься на дорогах общего пользования, автомагистралях или шоссе

10

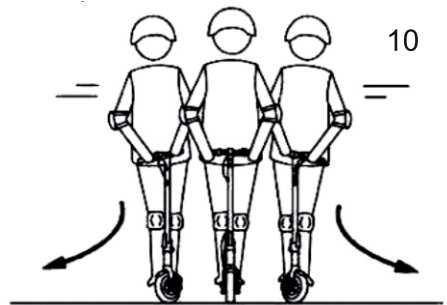

8 Не поворачивайте резко руль на высокой скорости

11



12

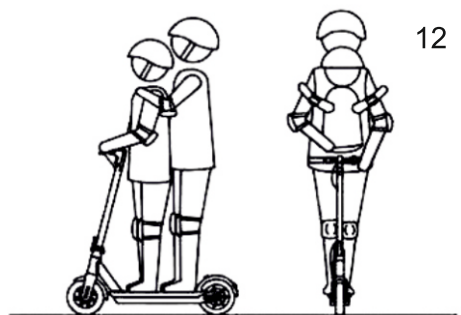

**11** Не катайтесь по калюжах чи інших водоймах.

**12** Електросамокат призначений лише для одного вершника.  
Не перевозіть пасажирів. Не перевозіть дитину.  
Не катайтесь під час вагітності

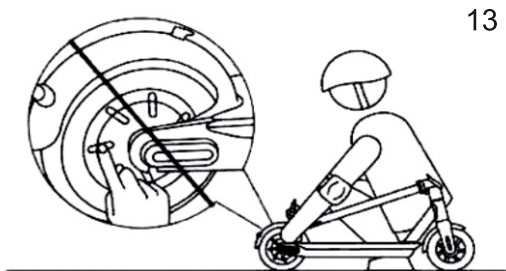

13

**13** Не чіпайте мотор-колесо відразу після катання тому, що воно може бути гаряче



14

**14** Не відривайте рук від керма під час їзди.  
Не катайтесь тримаючись за кермо однією рукою

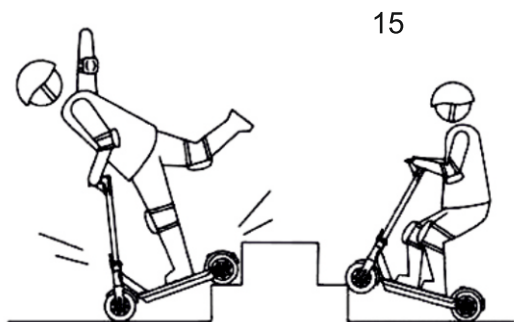

15

**15** НЕ їдьте вгору і вниз по сходах та не стрибайте через перешкоди

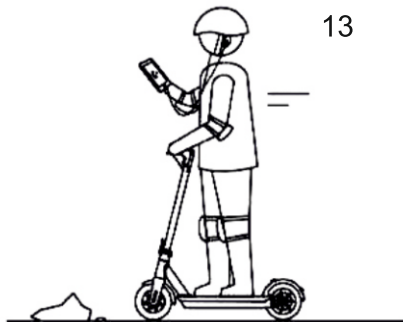

13

**16** Не користуйтеся смартфоном під час їзди.



# Основний інтерфейс

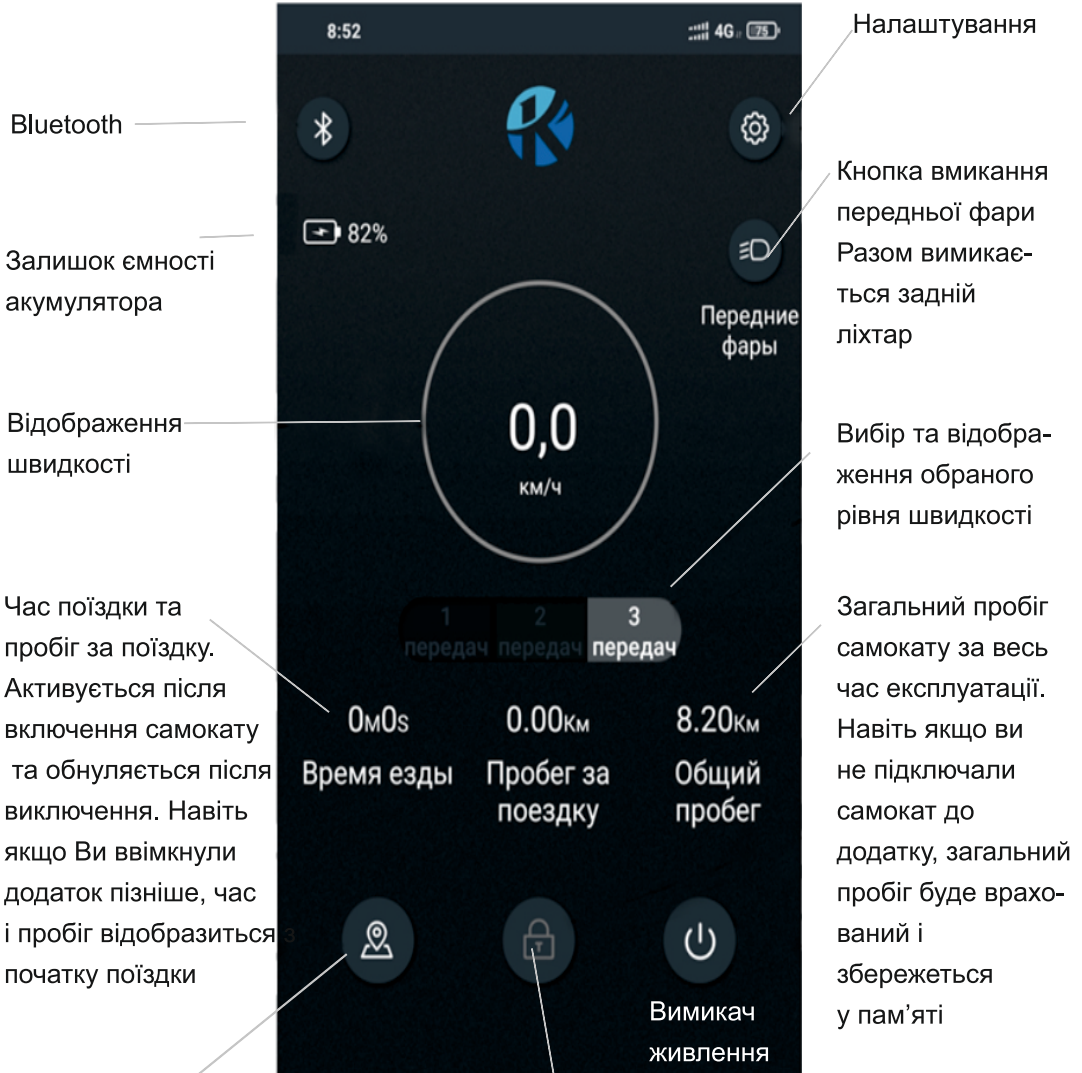

Bluetooth

Залишок ємності акумулятора

Відображення швидкості

Час поїздки та пробіг за поїздку. Активується після вклучення самокату та обнуляється після вклучення. Навіть якщо Ви ввімкнули додаток пізніше, час і пробіг відобразяться з початку поїздки

Відображення карти, натисніть, щоб увійти в режим карти (потрібен мобільний телефон, щоб відкрити місцеперебування)

Налаштування

Кнопка вмикання передньої фари. Разом вимикається задній ліхтар

Вибір та відображення обраного рівня швидкості

Загальний пробіг самокату за весь час експлуатації. Навіть якщо ви не підключали самокат до додатку, загальний пробіг буде врахований і збережеться у пам'яті

Блокування самокату. Після активації даної функції усі способи вимкнути самокат чи зрушити його з місця супроводжуватимуться вібрацією на Вашому телефоні і звуковим сигналом, а двигун буде чинити опір руху (самокат має бути у зоні дії Bluetooth)

# Інтерфейс налаштування функцій

Кнопка вмикання заднього ліхтаря. Передня фара залишається вимкнена.

Кнопка вмикання круїз контролю. Для активації натисніть «ON» та підтримуйте необхідну постійну швидкість впродовж 6 секунд. Після звукового сигналу функція круїз-контролю буде активована, після натискання на ручку гальм чи регуляторі швидкості функція дезактивується. Вам потрібно буде повторити процедуру знову.

Після активації даних функцій, необхідно ввести 6-ти значний пароль для підключення до самоката. Подальше підключення самоката до додатка можливе тільки після введення паролю.

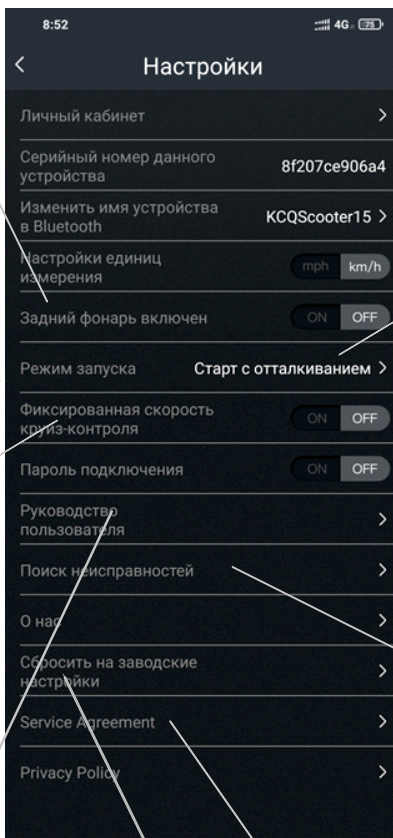

Перемикання режиму запуску: **Старт з відштовхуванням** відштовхніться аби швидкість була 3км/год або більше та натисніть акселератор **Старт без відштовхування** - натисніть на акселератор і рушайте. (для вашої безпеки радимо обирати налаштування «старт з відштовхуванням» аби уникнути неочікуваного старту через необережне натиснення.

Зайдіть у цей розділ для того, щоб протестувати елементи самоката на наявність помилок чи несправностей. У разі виникнення несправностей зверніться до сервісу.

Договір на надання послуг

Скидання до заводських налаштувань

## 9. Технічне обслуговування

### Очищення та зберігання

1. Будь ласка, використовуйте м'яку тканину, змочену в невеликій кількості води, щоб протерти корпус електросамоката; Якщо це важко очистити бруд, можна використовувати зубну пасту і мити зубною щіткою кілька разів, а потім використовуйте вологу тканину для чищення. Якщо на пластикових деталях є подряпини, для зачищення можна використовувати наждачний папір.
2. Не використовуйте алкоголь, бензин, гас чи інші їдкі хімічні речовини, очищення розчинником, інакше зовнішній вигляд і внутрішня структура матеріалів може бути серйозно пошкоджена. Забороняється використовувати напірний водяний пістолет для розпилення або промивання. Переконайтеся, що під час чищення, живлення і зарядний пристрій електричного скутера було відключене, а гумовий ковпачок зарядного роз'єму закритий. Інакше це може призвести до ураження електричним струмом або призвести до серйозного збою в роботі.
3. Коли Ви не використовуєте електросамокат, намагайтеся зберігати його у сухому та прохолодному місці, намагайтеся уникати тривалого зберігання на відкритому повітрі. Вплив сонця, перегрів, холод та інші впливи навколишнього середовища прискорять старіння шин та зменшать термін служби електричного самоката та його акумуляторної батареї.

### Технічне обслуговування акумулятора

1. Не використовуйте інші моделі або марки акумуляторів, інакше це може загрожувати безпеці.
2. Не торкайтесь контактів акумулятора і не відкривайте корпус. Уникайте контакту металевими предметами до контактів акумулятора, це може призвести до короткого замикання, пошкодження батареї, травми або навіть смерть.
3. Використовуйте лише оригінальний зарядний пристрій, інакше існує ризик пошкодження або пожежі.
4. Неправильна утилізація використаних батарей може призвести до серйозного забруднення середовища. Дотримуйтесь місцевих правил утилізації акумуляторної батареї.
5. Будь ласка, вчасно заряджайте акумулятор і повністю зарядіть його перед зберіганням, щоб продовжити час автономної роботи.

6. Не нагрівайте батарею більше ніж до 50 °С або не охолоджуйте нижче -20 °С

(наприклад, не встановлюйте

електричний скутер або його акумулятор в автомобілі під літнім сонцем), і не

кладіть

аккумулятор у вогонь. Інакше це може призвести до виходу з ладу акумулятора,

його перегріву та навіть пожежі. Якщо ви не катаєтесь на електричному самокаті

понад 30 днів, повністю зарядіть його, зберігайте в сухому прохолодному

приміщенні і заряджайте його кожні 60 днів, інакше акумулятор може бути

пошкоджений, і це пошкодження не підпадає під гарантійний випадок.

7. Щоб уникнути повного вичерпання енергії, будь ласка, вчасно зарядіть

аккумулятор. Це може значно продовжити термін служби акумулятора. Крім того,

при температурі близько 20 °С акумулятор може запропонувати більший пробіг і

продуктивність. І якщо він використовується в навколишньому середовищі нижче 0

°С, час роботи та продуктивність батареї впадуть. Як правило, при температурі

близько -20 °С, пробіг може зменшитися удвічі. А при підвищенні температури

аккумулятора, пробіг буде відновлено.

8. Повністю заряджений електричний самокат вичерпає свою накопичену

потужність приблизно через 120-180 днів очікування, якщо своєчасно не зарядити

його до вичерпання його потужності, це, ймовірно, призведе до надмірного

пошкодження батареї, ця шкода незворотна і гарантія на таке пошкодження не

розповсюджується. (Примітка: непрофесійному персоналу забороняється виймати

аккумулятор, або це може призвести до серйозних випадків безпеки через струм

або коротке замикання ланцюга!)

## **10. Гарантійне обслуговування**

Будь ласка, зберігайте гарантійний талон та документи, які підтверджують купівлю виробу, для забезпечення умов обмеженої гарантії.

Обмежена гарантія:

Гарантійний термін виробу становить 1 рік. Цей термін не розповсюджується на

шини, камери та витратні матеріали. Повний перелік гарантійних термінів на

окремій деталі та механізми наведений у таблиці.

## Гарантійні терміни на окремі деталі та механізми

№	Назва деталі чи механізму	Гарантійний випадок	Не гарантійний випадок	Термін гарантії
1	Кермо	Тріщина	Поломка або деформація через аварію або неправильне використання.	1 рік
2	Вилка	Тріщина, дефект зварювання	Поломка підшипника, деформація через аварію або неправильне використання.	1 рік
3	Рама	Тріщина, дефект зварювання	Поломка або деформація через аварію або некоректне використання, модифікація конструкції, перегруз	1 роки
4	Шини	Розшарування	Природний знос, порізи, проколи, гупі, сліди від некоректного шиномонтажу	3 місяці
5	Двигун	Зламано підшипнику; внутрішній дефект конструкції	1. неправильного використання або аварія; 2. потрапляння сторонніх предметів, сліди корозії; 3. відсутність або наявність сторонніх деталей 4. ознаки втручання	1 роки
6	Контролер	Несправність	1. неправильне використання або аварія; 2. стороннє втручання 3. потрапляння сторонніх предметів, сліди корозії або вологи	1 рік
7	Зарядний пристрій	Несправність	1. неправильне використання або аварія; 2. стороннє втручання 3. потрапляння сторонніх предметів, сліди корозії або вологи 4. в результаті стрибка напруги у мережі 220В.	1 рік
8	Літєва батарея	Падіння ємності менше 70%	1. батарея заряджається до 100% 2. пошкодження корпусу 3. некоректне використання зарядного пристрою 4. втручання в конструкцію 5. потрапляння сторонніх предметів 6. сліди корозії чи потраплянні вологи	1 рік

Для отримання гарантійного обслуговування у зазначені терміни дотримуйтесь наведених інструкцій зі зберігання електротранспорту.

## Інструкція зі зберігання електротранспорту

### Електромотоцикли оснащені свинцево-кислотними акумуляторами:

- Температура зберігання від  $-10^{\circ}\text{C}$  до  $+40^{\circ}\text{C}$ .
- Автоматичний вимикач, що знаходиться під сидінням, має бути переведений у положення «відключено».
- Раз на 3-4 місяці необхідно проводити заряджання акумулятора до 100%.



**Pb**

### Перелік електромотоциклів, що містять свинцево-кислотні акумулятори:

Електромотоцикл M20, 2000W, 72V20Ah, Чорний	804-M20/2000Bk	00000053282
Електромотоцикл M20, 2000W, 72V20Ah, Синій	804-M20/2000Bl	00000053285
Електромотоцикл M20, 2000W, 72V20Ah, Помаранчевий	804-M20/2000 Orange	00000053287
Електромотоцикл M20, 2000W, 72V20Ah, Червоний	804-M20/2000Rd	00000053284
Електромотоцикл M20, 2000W, 72V20Ah, Білий	804-M20/2000 White	00000053286
Електромотоцикл M21, 2000W, 72V20Ah, Чорний	804-M21/2000Bk	00000053283
Електромотоцикл M21, 2000W, 72V20Ah, Синій	804-M21/2000Bl	00000053288
Електромотоцикл M21, 2000W, 72V20Ah, Червоний	804-M21/2000Rd	00000053290
Електромотоцикл M21, 2000W, 72V20Ah, Білий	804-M21/2000 White	00000053291

## Електроскутери та самокати оснащені літій-іонними акумуляторами:

- Температура зберігання від -10°C до +40°C.

- Зберігати акумулятор необхідно зарядженим від 50-80%. Літій-іонні акумулятори не можна зберігати як зарядженими до 100%, так і розрядженими менш як 20%. Якщо перед постановкою на зберігання, акумулятор заряджений на 100%, його потрібно розрядити до 80% і перевірити рівень заряду через 6 міс. Якщо через 6 міс. заряд впав нижче 50% - зарядити до 80%, якщо залишився в діапазоні 50-80% не проводити ніяких дій і перевірити через 3 міс. Якщо перед постановкою на зберігання, акумулятор заряджений нижче 50%, його потрібно зарядити до 80% і перевірити рівень заряду через 6 міс. Якщо через 6 міс. заряд впав нижче 50% - зарядити до 80%, якщо залишився в діапазоні 50-80% не проводити жодних дій і перевірити через 3 міс.



## Перелік електроскутерів та електросамокатів, що містять літій-іонні акумулятори:

Електросамокат r803-о2, 600W, 48V13Ah, колесо 10", 150кг, 40-50км, 40км/ч	r803-о2/600	00000053292
Електросамокат r803-о6, 6000W, 60V20Ah, колесо 11", 200кг, 50-60км, 65км/ч	r803-о6/6000	00000053294
Електросамокат r803x, 300W, 36V8.8Ah, колесо 8,5", 150кг, 20-25км, 25км/ч	r803x/300	00000050806
Електросамокат r803z, 500W, 36V10.4Ah, колесо 10", 150кг, 25-30км, 30км/ч	r803z/500 A3	00000050807
Електроскутер Chopper 1500W, 60V12Ah, Black	r804-m1/1500Bk	00000050795
Електроскутер Chopper 1500W, 60V12Ah, Blue	r804-m1/1500Bl	00000050796
Електроскутер Chopper 1500W, 60V12Ah, Green	r804-m1/1500Gn	00000050766
Електроскутер Chopper 1500W, 60V12Ah, Red	r804-m1/1500Rd	00000050797
Електроскутер Chopper 2000W, 60V12Ah, Black	r804-m3p/2000Bk	00000054227
Електроскутер Chopper 2000W, 60V12Ah, Blue	r804-m3p/2000Bl	00000054228
Електроскутер Chopper 2000W, 60V12Ah, Green	r804-m3p/2000Gn	00000054229
Електроскутер Chopper 2000W, 60V12Ah, Red	r804-m3p/2000Rd	00000054230
Електроскутер Chopper 2000W, 60V20Ah, Black	r804-m3/2000Bk	00000050763
Електроскутер Chopper 2000W, 60V20Ah, Blue	r804-m3/2000Bl	00000050764
Електроскутер Chopper 2000W, 60V20Ah, Green	r804-m3/2000Gn	00000050792
Електроскутер Chopper 2000W, 60V20Ah, Red	r804-m3/2000Rd	00000050765
Електроскутер Chopper 3000W, 60V20Ah, Black	r804-m3/3000Bk	00000050767
Електроскутер Chopper 3000W, 60V20Ah, Blue	r804-m3/3000Bl	00000050768
Електроскутер Chopper 3000W, 60V20Ah, Green	r804-m3/3000Gn	00000050770
Електроскутер Chopper 3000W, 60V20Ah, Red	r804-m3/3000Rd	00000050769
Електроскутер Citycoco 1500W, 60V12Ah, Black	r804/1500Bk	00000050771
Електроскутер Citycoco 1500W, 60V12Ah, Blue	r804/1500Bl	00000050772
Електроскутер Citycoco 1500W, 60V12Ah, Green	r804/1500Gn	00000050773
Електроскутер Citycoco 1500W, 60V12Ah, Red	r804/1500Rd	00000050774
Електроскутер Citycoco Light 1000W, 48V12Ah, Black	r804q/1000Bk	00000060121
Електроскутер Citycoco Light 1000W, 48V12Ah, Blue	r804q/1000Bl	00000060122
Електроскутер Citycoco Light 1000W, 48V12Ah, Green	r804q/1000Gn	00000060123
Електроскутер Citycoco Light 1000W, 48V12Ah, Red	r804q/1000Rd	00000060124
Електроскутер Citycoco Light 800W, 48V8.8Ah, Black	r804q/800Bk	00000050803
Електроскутер Citycoco Light 800W, 48V8.8Ah, Blue	r804q/800Bl	00000050804
Електроскутер Citycoco Light 800W, 48V8.8Ah, Green	r804q/800Gn	00000050805
Електроскутер Citycoco Light 800W, 48V8.8Ah, Red	r804q/800Rd	00000050802
Електроскутер Citycoco Long 1500W, 60V12Ah, Black	r804d/1500Bk	00000050798
Електроскутер Citycoco Long 1500W, 60V12Ah, Blue	r804d/1500Bl	00000050799
Електроскутер Citycoco Long 1500W, 60V12Ah, Green	r804d/1500Gn	00000050800
Електроскутер Citycoco Long 1500W, 60V12Ah, Red	r804d/1500Rd	00000050801
Електроскутер Citycoco Trio 2000W, 60V12Ah, Black	r804-t8/2000Bk	00000051809





## ГАРАНТІЙНИЙ ТАЛОН

Найменування (арт.) \_\_\_\_\_

VIN номер рами \_\_\_\_\_

VIN номер двигуна \_\_\_\_\_

Дата продажу \_\_\_\_\_

Продавець(найменування, адреса, телефон, підпис або печатка)

\_\_\_\_\_

**Для нотатків**

**Для нотатків**



[vitol.com.ua](https://vitol.com.ua)

Наш інженер оперативно відповість на питання,  
пов'язані з обслуговуванням або ремонтом придбаного вами товару.

Звертайтеся за телефоном:

+38 (093) 114-02-15

[service@vitol.com.ua](mailto:service@vitol.com.ua)

## **ОФИЦИАЛЬНЫЙ ДИЛЕР В УКРАИНЕ:**

[storgom.ua](http://storgom.ua)

### **ГРАФИК РАБОТЫ:**

Пн. – Пт.: с 8:30 по 18:30

Сб.: с 09:00 по 16:00

Вс.: с 10:00 по 16:00

### **КОНТАКТЫ:**

+38 (044) 360-46-77

+38 (066) 77-395-77

+38 (097) 77-236-77

+38 (093) 360-46-77

Детальное описание товара:

<https://storgom.ua/product/rooder-187533.html>

Другие товары: <https://storgom.ua/elektrosamokaty.html>