

DEWALT®

XR LI-ION

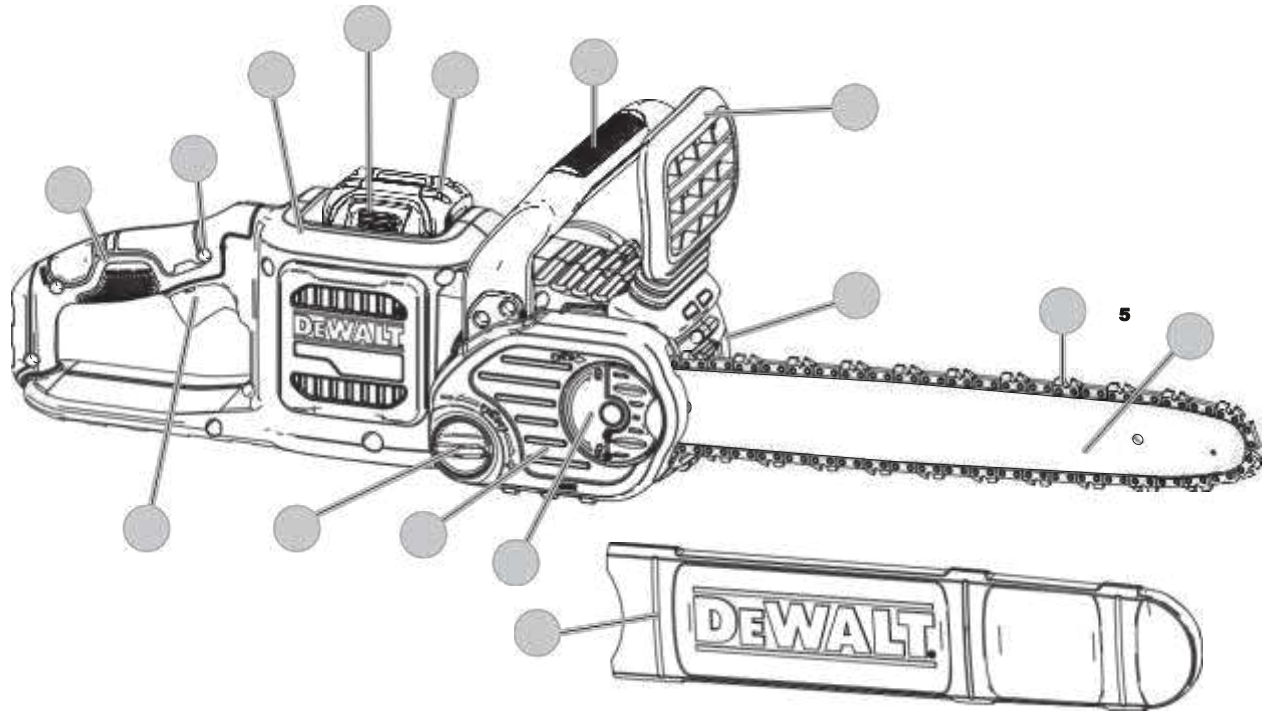

Мал. юнок В

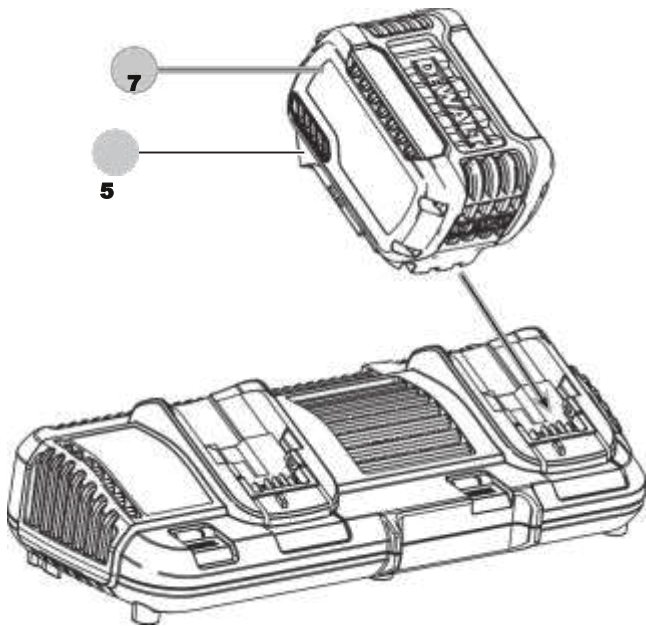

Мал. юнок С

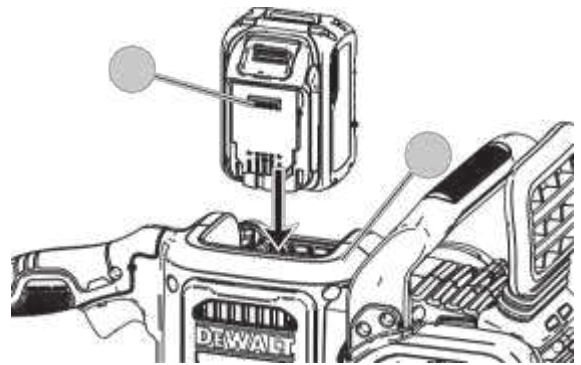

Мал. юнок D

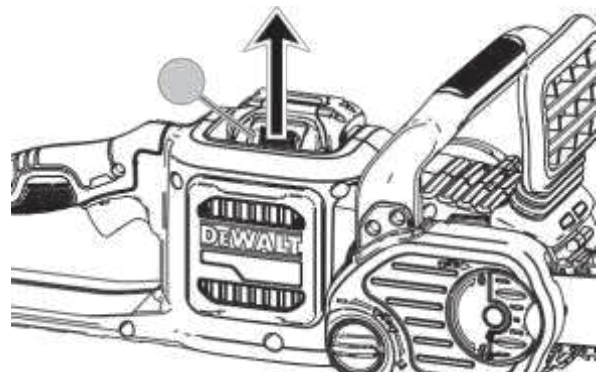

Мал. юнок
E

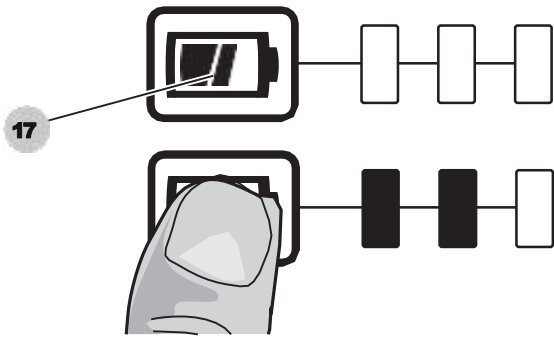

Мал. юнок
F

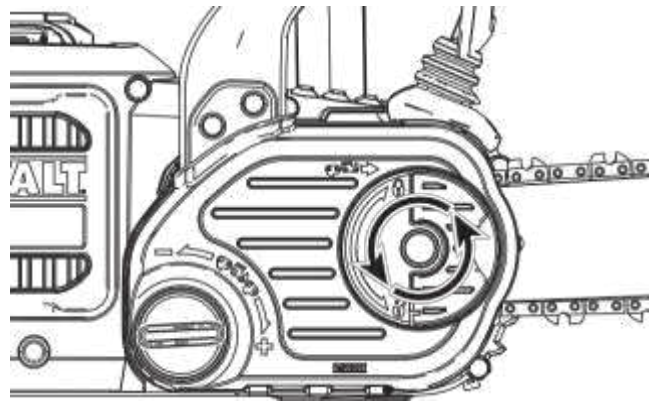

Мал. юнок
G

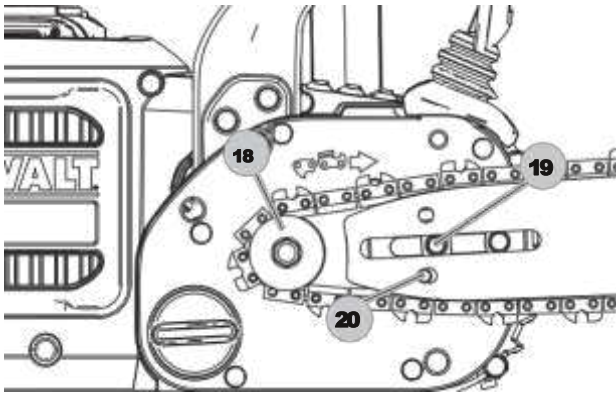

Мал. юнок
H

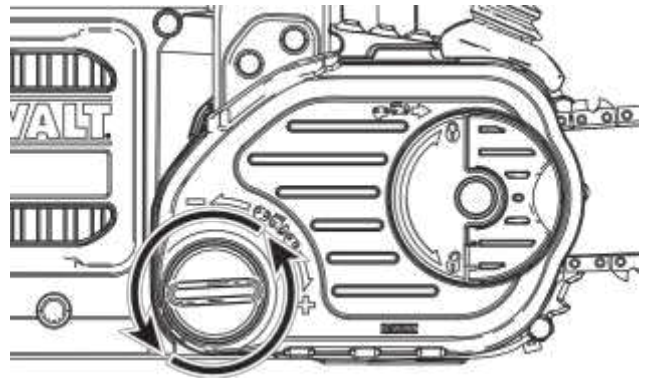

Мал.
юнок I

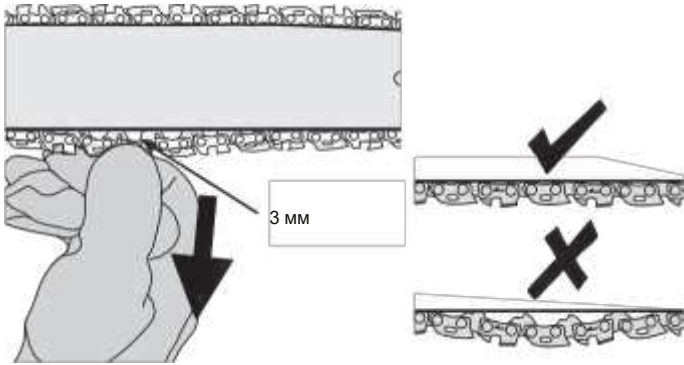

Мал.
юнок J

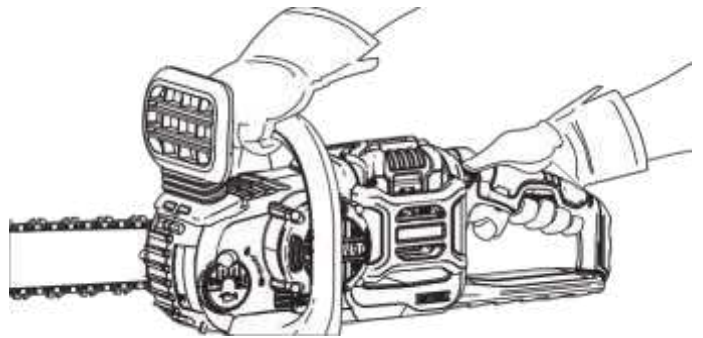

Мал. юнок
K

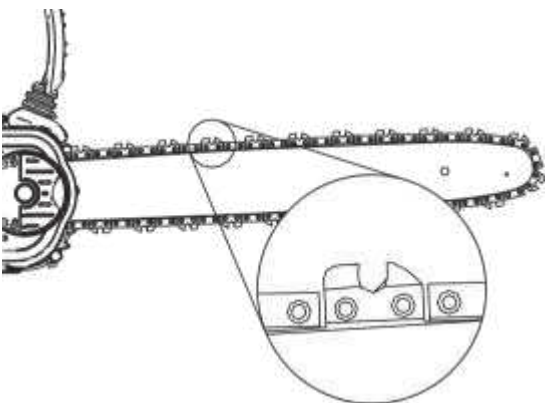

Мал.
юнок L

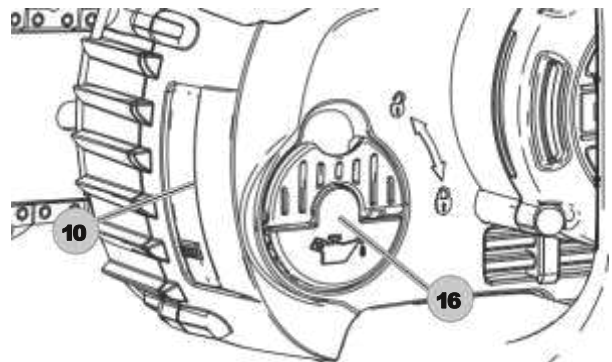

Мал. юнок
М

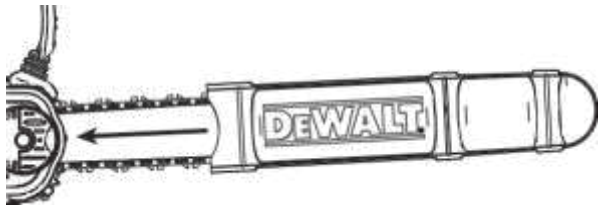

Мал. юнок
N

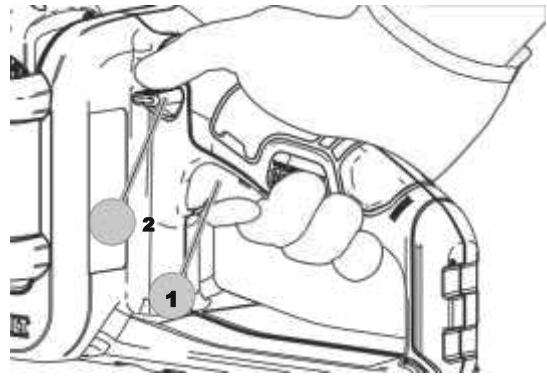

Мал. юнок
O

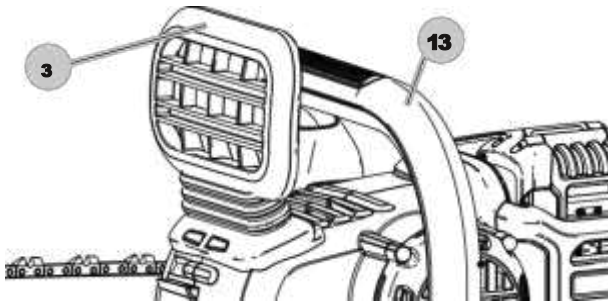

Мал. юнок
P

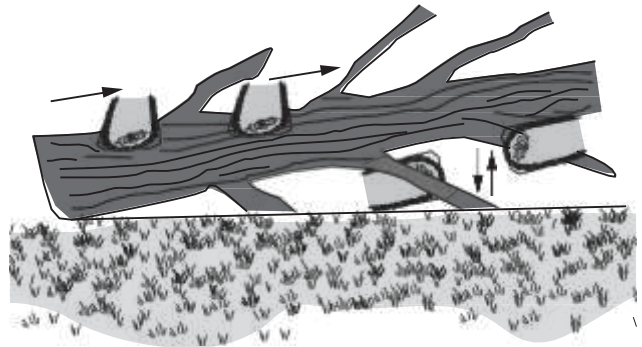

Мал. юнок
Q

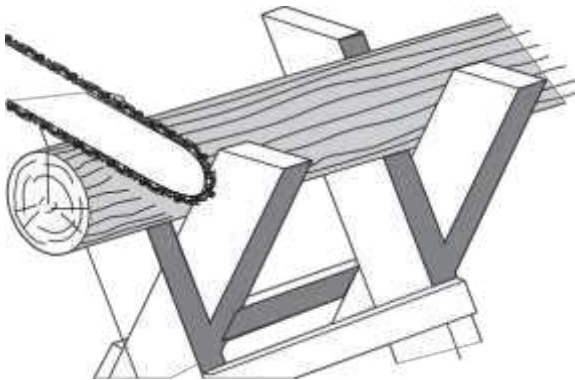

Мал. юнок
R

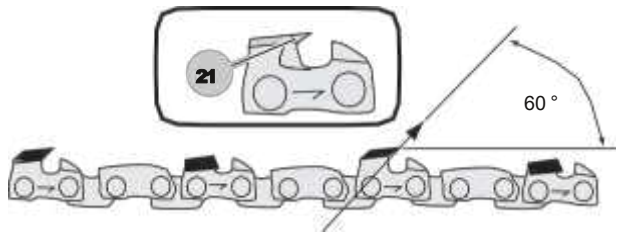

Мал. юнок
S

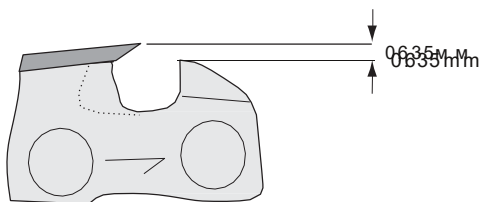

Мал.
юнок T

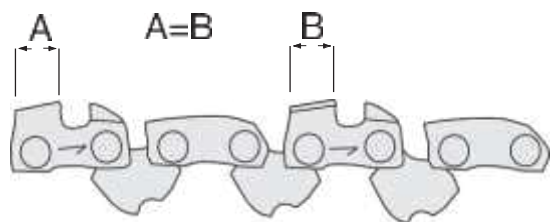

54 В ЛАНЦЮГОВА ПИЛА

DCM575

Вітаємо Вас!

Ви вибрали інструмент фірми D E WALT. Ретельна розробка виробів, багаторічний досвід фірми з виробництва інструментів, різні удосконалення зробили електроінструменти D E WALT одними з найнадійніших помічників для професіоналів.

Технічні характеристики

		DCM585	
Напруга живлення	В пост. струму	54	
Тип акумулятора		Li-Ion	
довжина шини	см	40	
Макси Мал. ьна швидкість ланцюга (без навантаження)	м / с	15	
Макси Мал. ьна довжина зрізу	см	40	
Заправний обсяг масла	мл	115	
Вага (без акумулятора)	кг	4.8	
Сума величин шуму і вібрації (сума векторів у трьох осях), виміряних відповідно до стандарту EN60745-2-13: 2009 Доставка + A1: 2010: Додати L _{РА} (звуковий тиск)			
	дБ (А)	80,5	
L _{WA} (акустична потужність)	дБ (А)	100,5	
K (Похибка вимірювання акустичної потужності)	дБ (А)	3	
Значення вібраційного впливу a _{h = m} / с?			3,5
Похибка K =	м / с?	1,5	

Рівень вібрації, зазначений в даному інформаційному листку, був розрахований за стандартним методом тестування відповідно до стандарту EN60745 і може використовуватися для порівняння інструментів різних марок. Він може також використовуватися для попередньої оцінки впливу вібрації.



УВАГА: Заявлена величина вібрації відноситься тільки до основних видів застосування інструменту. Однак якщо інструмент застосовується не за основним призначенням, з іншими речами або міститься в неналежному стані, рівень вібрації буде відрізнятися від зазначеної величини. Це може значно збільшити вплив вібрації протягом всього періоду роботи інструментом. При оцінці рівня впливу вібрації необхідно також враховувати час, коли інструмент знаходився в вимкненому стані або коли він включений, але не виконує будь-яку операцію. Це може значно зменшити рівень впливу протягом усього періоду роботи інструментом.

Визначте додаткові запобіжні заходи для захисту оператора від впливу вібрації, такі як: ретельний догляд за інструментом і приладами, зміст рук в теплі, організація робочого місця.

Міні Мал. ьні електричні запобіжники:

Інструменти 230 В 10 ампер, електромережу

Декларація відповідності ЄС

Директива по механічному обладнанню



54 В Ланцюгова пила

DCM575

D E WALT заявляє, що назва продукту помічена в розділі "Технічні характеристики", розроблені в повній відповідності до стандартів: 2006/42 / EC, EN60745-1: 2009 Доставка + A1: 2010 EN60745-2-13: 2009

Доставка + A1: 2010.

2000/14 / EC, Annex V DEKRA Certification BV, Meander тисячі п'ятьдесят-одна / PO Box 5185 6825 MJ ARNHEM / 6802 ED ARNHEM Netherlands

Ідентифікаційний Номер Уповноваженого Органу: 0344

L_{РА} (виміряний звуковий тиск) 80,5 дБ (А)

Похибка (K) = 3,0 дБ (А)

L_{WA} (гарантована акустична потужність) 103 дБ (А) Дані продукти також відповідають Директивам 2014/30 / EU і 2011/65 / EU. За додатковою інформацією звертайтеся за вказаною нижче адресою або за адресою, вказаною на останній сторінці керівництва. Що нижче підписалися особа повністю відповідає за відповідність технічних даних і робить цю заяву від імені фірми D E WALT.

Маркус Ромпел (Markus Rompel) Директор з інженерних розробок D E WALT,
Richard-Klinger-StraЯе 11, D-65510, Idstein,
Germany

12.12.2016



УВАГА: Повне ознайомлення з керівництвом по експлуатації знизить ризик отримання травми.

Акумулятори				Зарядні пристрої/ Час зарядки (хвилини)							
Кат. No.	В пост. струму	Ач	Вага, кг	DCB107	DCB113	DCB115	DCB118	DCB132	DCB119	DCB413	
											DCB547
DCB546	18/54	6.0 / 2.0	1.05	270	140	90	60	90	X	X	
DCB497	36	7.5	1.92	X	X	X	X	X	X	150	
DCB496	36	6.0	1.88	X	X	X	X	X	X	120	
DCB181	18	1.5	0.35	70	35	22	22	22	45	X	
DCB182	18	4.0	0.61	185	100	60	60	60	120	X	
DCB183 / B	18	2.0	0.40	90	50	30	30	30	60	X	
DCB184 / B	18	5.0	0.62	240	120	75	75	75	150	X	
DCB185	18	1.3	0.35	60	30	22	22	22	X	X	

Визначення Попередження безпеки

Наступні визначення вказують на ступінь важливості кожного сигнального слова. Прочитайте керівництво по експлуатації та зверніть увагу на дані символи.



НЕБЕЗПЕЧНО: Чи означає надзвичайно небезпечну ситуацію, яка призводить до смерті або важкої травми.



УВАГА: Чи означає потенційно небезпечну ситуацію, яка може призвести до смерті або важкої травми.



ПОПЕРЕДЖЕННЯ: Чи означає потенційно небезпечну ситуацію, яка може призвести до травмування легкої або середньої тяжкості.

ЗАСТЕРЕЖЕННЯ: Чи означає ситуацію, не пов'язану з отриманням тілесної травми, яка, однак, може привести до пошкодження інструменту.



Небезпека ураження електричним струмом



Вогненебезпечність!

Загальні правила безпеки при роботі з електроінструментами



УВАГА: Уважно прочитайте всі інструкції з безпеки і керівництво по експлуатації. Недотримання всіх перерахованих нижче правил безпеки та інструкцій може призвести до ураження електричним струмом, пожежі та/або отримання важкої травми.

ЗБЕРЕЖІТЬ ВСІ ПРАВИЛА БЕЗПЕКИ І ІНСТРУКЦІЇ ДЛЯ ПОДАЛЬШОГО ВИКОРИСТАННЯ

Термін «Електроінструмент» у всіх приведених нижче вказівках відноситься до Вашого мережевого (з кабелем) або акумуляторного (бездротового) електроінструменту.

1) БЕЗПЕКА РОБОЧОГО МІСЦЯ

а) Тримайте робоче місце в чистоті

і забезпечте хороше освітлення. Погане освітлення або безлад на робочому місці може призвести до нещасного випадку.

б) Не використовуйте електроінструменти, якщо є небезпека загоряння або вибуху, наприклад, поблизу легкозаймистих рідин, газів або пилу. В процесі роботи електроінструменти створюють іскрові розряди, які можуть запалити пил або горючі пари.

в) Під час роботи з приладом не

підпускайте близько дітей або сторонніх осіб. Відволікання уваги може викликати у Вас втрату контролю над робочим процесом.

2) ЕЛЕКТРОБЕЗПЕКА

а) Вилка електроінструменту повинна відповідати змінного струму. Ні в якому разі не видозмінюйте вилку електричного кабелю. Не використовуйте з'єднувальні штепселі-перехідники, якщо в силовому кабелі електроінструменту є фіт заземлення. Використання оригінальної вилки кабелю і відповідної їй штепсельної розетки зменшує ризик ураження електричним струмом.

б) Під час роботи електроінструментом

уникайте фізичного контакту з заземленими об'єктами, такими як трубопроводи, радіатори опалення, електроплити і холодильники. Небезпека ураження електричним струмом збільшується, якщо Ваше тіло заземлене.

в) Не використовуйте електроінструмент під дощем або у вологому середовищі. Попадання води в електроінструмент збільшує ризик ураження електричним струмом.

г) Будьте обережні, щоб електричним кабелем. ні в жодному разі не використовуйте кабель для перенесення електроінструменту або для

втягування його вилки з штепсельної розетки. Не піддавайте електричний кабель впливу високих температур і мастильних речовин; тримайте його в стороні від гострих кромek і рухомих частин. Пошкоджений або заплутаний кабель збільшує ризик ураження електричним струмом.

е) При роботі електроінструментом

на відкритому повітрі використовуйте подовжувач, призначений для зовнішніх робіт. Використання кабелю, придатного для роботи на відкритому повітрі, знижує ризик ураження електричним струмом.

ф) При необхідності роботи

електроінструментом у вологому середовищі використовуйте джерело живлення, обладнаний пристроєм захисного відключення (УЗО). Використання УЗО знижує ризик ураження електричним струмом.

3) БЕЗПЕКА

а) При роботі електроінструментами будьте уважні, слідкуйте за тим, що Ви робите, і керуйтеся здоровим глуздом. Не використовуйте електроінструмент, якщо Ви втомилися, а також перебуваючи під дією алкоголю або знижують реакцію лікарських препаратів і інших засобів. Найменша необережність при роботі з електроінструментами може привести до серйозної травми.

б) При роботі використовуйте засоби індивідуального захисту. Завжди надягайте захисні окуляри. Своєчасне використання захисного спорядження, а саме: пилезащитної маски, черевик на нековзною підшві, захисного шолома або протишумових навушників, значно знизить ризик отримання травми.

с) Не допускайте ненавмисного запуску.

Перед тим, як підключити інструмент до мережі і / або акумулятора, підняти або перенести його, переконайтеся, що вимикач знаходиться в положенні «вимкнено». Не переносьте електроінструмент, натиснувши клавішу пускового вимикача і не підключайте до розетки електроінструмент, вимикач якого встановлено в положення «включено», це може призвести до нещасного випадку.

д) Перед включенням електроінструменту зніміть з нього все регульовальні або гайкові ключі. Регульовальний або гайковий ключ, залишений закріпленим на деталі, що обертається електроінструменту, може стати причиною отримання важкої травми.

е) Працюйте в стійкій позі, завжди твердо

стійте на ногах, зберігаючи рівновагу. Це дозволить Вам не втратити контроль при роботі електроінструментом в непередбаченій ситуації.

ф) Одягайтеся відповідним чином.

Під час роботи не надягайте просторий одяг або прикраси. Слідкуйте за тим, щоб Ваше волосся, одяг або рукавички перебували в постійному віддаленні від рухомих частин інструменту. Вільний одяг, прикраси або довге волосся можуть потрапити в рухомі частини інструменту.

г) Якщо електроінструмент забезпечений пристроєм твзбирання пилу, переконайтеся, що даний пристрій підключено і використовує належним чином. Використання пристрою пиловидалення значно знижує ризик виникнення нещасного випадку, пов'язаного з заплиненістю робочого простору.

4) ВИКОРИСТАННЯ ЕЛЕКТРОІНСТРУМЕНТІВ І ТЕХНІЧНИЙ ДОГЛЯД

а) Не перевантажуйте електроінструмент.

Використовуйте Ваш інструмент за призначенням. Електроінструмент працює надійно і безпечно тільки при дотриманні параметрів, зазначених в його технічних характеристиках.

б) Не використовуйте електроінструмент, якщо його вимикач не встановлюється в становище включення або виключення. Еле з несправним вимикачем становить небезпеку і підлягає ремонту.

с) Вимикайте прилад від джерела живлення та/ або виймайте акумулятор перед регулюванням, зміни додаткового обладнання або при зберіганні електроінструменту. Такі запобіжні заходи знижують ризик випадкового запуску електричного.

д) Зберігайте невикористовувані електроінструменти в недоступному для дітей місці і не дозволяйте особам, які не знайомі з електричним або цими інструкціями, працювати з електроінструментом. Прилади несуть небезпеку в руках недосвідчених користувачів.

е) Регулярно перевіряйте справність

електроінструменту. Перевіряйте точність суміщення і легкість переміщення рухомих частин, цілісність деталей і будь-як інших елементів електроінструменту, що впливають на його роботу. Не використовуйте несправний електроінструмент, поки він не буде повністю відремонтований.

Більшість нещасних випадків є наслідком недостатнього технічного догляду за електроінструментом.

ф) Слідкуйте за гостротою заточування і чистотою ріжучих приладдя. Приналежності з гострими крайками дозволяють уникнути

заклинювання і роблять роботу менш стомлюючої.

- g) Використовуйте електрoінструмент, аксесуари та насадку відповідно до даної Інструкції з експлуатації з урахуванням робочих умов і характеру майбутньої роботи. Використання електричних не за призначенням може призвести до виникнення небезпечних ситуацій.

5) ВИКОРИСТАННЯ АКУМУЛЯТОРНИХ ІНСТРУМЕНТІВ І ТЕХНІЧНИЙ ДОГЛЯД

- a) Заряджайте акумулятор зарядним пристроєм марки, зазначеної виробником. Зарядний пристрій, який підходить до одного типу акумуляторів, може створити ризик загоряння в разі його використання з акумуляторами іншого типу.
- b) Використовуйте електрoінструменти тільки з розробленими спеціально для них акумуляторами. Використання акумулятора будь-якої іншої марки може привести до виникнення пожежі та травмування.
- c) Тримайте що не використовується акумулятор подалі від металевих предметів, таких як скріпки, монети, ключі, цвяхи, шурупи, і інших дрібних металевих предметів, які можуть замкнути контакти акумулятора. Коротке замикання контактів акумулятора може призвести до отримання опіків або виникнення пожежі.
- d) У критичних ситуаціях з акумулятора може вилетіти рідина (електроліт); уникайте контакту з шкірою. Якщо рідина потрапила на шкіру, змийте її водою. Якщо рідина потрапила в очі, звертайтеся за медичною допомогою.

Рідина з акумулятора, може викликати роздратування або опіки.

6) ТЕХНІЧНЕ ОБСЛУГОВУВАННЯ

- a) Ремонт Вашого електрoінструменту повинен виконуватися тільки кваліфікованим персоналом з використання ідентичних запасних частин. Це забезпечить безпеку Вашого електрoінструменту в подальшій експлуатації.

Додаткові заходи безпеки при роботі

ланцюговими пилами



УВАГА: Додаткові правила безпеки для ланцюгових пил

- При роботі ланцюгової пили стежте за тим, щоб всі частини Вашого тіла знаходилися на безпечній відстані від пильного ланцюга. Перед запуском ланцюгової пилки переконайтеся, що ланцюг не торкнеться стосується ніяких предметів. В процесі роботи,

всього одну мить необережності може призвести до контакту пильного ланцюга з частиною тіла або одягом.

- **Завжди тримайте ланцюгову пилку правою рукою за задню і лівою рукою за передню рукоятку.** При інших способах утримання ланцюгової пили існує підвищена небезпека отримання травм.
 - **Тримайте інструмент тільки за ізольовані рукоятки, оскільки пильний ланцюг може стикнутися з прихованою проводкою.** Контакт пильного ланцюга з знаходяться під напругою проводом робить не покриті ізоляцією металеві частини електрoінструмента також «живими», що створює небезпеку ураження оператора електричним струмом.
 - **Працюйте в захисних окулярах і використовуйте засоби захисту слуху.** Крім цього, рекомендується використовувати додаткові засоби захисту для голови, рук, ніг і стоп. Відповідні засоби захисту зменшують ризик отримання травми від розлітаються в різні боки відходів пиляння або від ненавмисного контакту з ланцюгом.
 - **Не користуйтеся ланцюговою пилкою, перебуваючи на дереві.** Робота ланцюговою пилою на дереві може привести до отримання важкої травми.
 - **Виберіть зручне і стійке положення і працюйте ланцюговою пилою стоячи тільки на закріпленому, нерухомому і рівній основі.** Слизькі або нестійкі поверхні, такі як драбини, можуть стати причиною втрати рівноваги і контролю над ланцюговою пилкою.
 - **За відпилювання гілки, що знаходиться під навантаженням, гілка може бути відкинута назад.** При раптовому відскакуванні туєї гілки існує ризик отримання травми оператором і / або втрати контролю над ланцюговою пилкою.
 - **Дотримуйтесь особливої обережності при пилянні чагарників і молодих дерев.** Гнучкий матеріал може заплутатися в пильного ланцюга, вдарити або вивести оператора з положення рівноваги.
- Тримайте ланцюгову пилу за передню рукоятку, в вимкненому стані і тримаючи її на відстані від себе. При перенесенні або зберіганні ланцюгової пили завжди надягайте на направляючу шину захисний чохол.** При правильному поводженні з ланцюговою пилою запобігає ненавмисний контакт з рухомою ланцюгом.
- **Дотримуйтесь інструкції по мастилі, натягу пильного ланцюга і заміні аксесуарів.** У разі недостатньо натягнутою або недостатньо змащеної маслом пильного ланцюга, існує небезпека утворення тріщин, а також збільшується небезпека виникнення зворотного удару.
 - **Поверхня рукояток повинна бути сухою, чистою і не містити слідів масла і консистентним**

мастила. Покриті олійною плівкою рукоятки можуть вислизнути з рук, що спричинить за собою втрату контролю над інструментом.

- *Дана ланцюгова пила призначена тільки для пиляння деревини. Використовуйте ланцюгову пилу тільки за призначенням. Наприклад: не використовуйте ланцюгову пилу для пиляння пластика, стінових матеріалів або будматеріалів, які не є деревиними. Використання ланцюгових пилок не за призначенням може призвести до виникнення небезпечних ситуацій.*

Причини зворотного удару і дії оператора по його попередженню:

Зворотний удар виникає, коли носова частина напрямної шини випадково стикається з об'єктом, а також в разі, якщо деревина перекошується і затискає пиляльний ланцюг в розпилі.

Контакт носової частини пильної шини з об'єктом в деяких випадках може викликати раптове дію віддачі, відкинувши направляючу шину нагору й назад в напрямку оператора.

При заклинюванні верхньої частини пильної ланцюга також може статися відкидання направляючої шини з великою швидкістю в напрямку оператора.

Будь-яка з цих реакцій може призвести до втрати контролю над управлінням ланцюговою пилою і, як наслідок, до важкої травми. Не покладайтеся лише на пристрої безпеки Вашої ланцюгової пилки. Будучи оператором ланцюгових пилок Ви повинні вживати всіх можливих заходів, щоб виробляти пиляння без нещасних випадків і травм. Зворотний удар є результатом використання інструменту не за призначенням та / або неправильних дій оператора і умов роботи, і його можна уникнути, дотримуючись таких заходів безпеки:

- ***Міцно тримайте ланцюгову пилу за рукоятки, щільно обхопивши їх пальцями. Тримайте ланцюгову пилу обома руками і стійте за положенням тіла і рук, щоб ефективно протистояти впливу зворотного удару. При дотриманні відповідних запобіжних заходів оператор може контролювати силу удару у відповідь. Чи не випускайте ланцюгову пилу з рук.***
- ***Працюйте в стійкій позі і не пиляйте на висоті вище рівня плечей. Це допоможе запобігти ненавмисний контакт носової частини ріжучого механізму з об'єктом і дозволить краще контролювати ланцюгову пилу в несподіваних ситуаціях.***
- ***У якості запасних частин можна використовувати тільки зазначені виробником обладнання для пилок шини та пильні ланцюги. При використанні неоригінальних запасних частин, існує небезпека розриву пиляльного ланцюга, а також збільшується небезпека виникнення зворотного удару.***
- ***Загострювання пиляльного ланцюга і всі роботи по її технічного обслуговування повинні***

проводитися відповідно інструкціями її виробника. Зменшення глибини шаблону може привести до підвищеного зворотного удару.

Для зведення до мінімуму ризику утворення зворотного удару, дотримуйтесь наступних правил безпеки:

1. ***Міцно тримайте пилу. При працюючому двигуні міцно тримайте інструмент обома руками. Міцно тримайте ланцюгову пилу за рукоятки, щільно обхопивши їх пальцями. При пилянні нижнім краєм пильної шини ланцюгову пилу буде тягнути вперед, при пилянні верхнім краєм пильної шини пилу буде відштовхувати назад.***
2. ***Працюйте в стійкій позі.***
3. ***Завжди твердо стійте на ногах, зберігаючи рівновагу.***
4. ***Не допускайте контакту носової частини направляючої шини з колодами, гіллям, ґрунтом або іншими об'єктами.***
5. ***Чи не пиляйте на висоті вище рівня плечей.***
6. ***Для зведення до мінімуму ризику утворення зворотного удару використовуйте такі пристрої, як пиляльний ланцюг з низькою віддачею і зменшують віддачу напрямні шини.***
7. ***У якості запасних частин можна використовувати тільки зазначені виробником обладнання для пилок шини та пильні ланцюги або їх аналоги.***
8. ***Не допускайте контакту рухається пильного ланцюга з будь-яким об'єктом в носовій частині направляючої шини.***
9. ***Слідкуйте, щоб в робочій зоні не було сторонніх предметів, таких як інші дерева, гілки, каміння, дротові огорожі, пні тощо. Усувайте або уникайте будь-яких перешкод, здатних пошкодити ланцюг під час пиляння колод або гілок.***
10. ***Слідкуйте, щоб пильний ланцюг залишалася гостро заточеною і правильною натягнутою. Погано натягнутий або затуплений пильний ланцюг збільшує ризик утворення зворотного удару. Регулярно перевіряйте натяг ланцюга при зупиненому двигуні і відключеному від джерела живлення інструменті, але ніколи при працюючому двигуні!***
11. ***Починайте і продовжуйте розпил тільки після того, як ланцюг набере максим. льну швидкість. При розпилі ланцюгом, що рухається на низькій швидкості, велика ймовірність утворення зворотного удару.***
12. ***Розпилюйте по одній деревині за раз.***
13. ***Будьте гранично обережні при повторному вході в попередній рез. Перед виконанням різь***

вприть опорні зуби в деревину і дочекайтеся набору ланцюгом максимальної швидкості.

14. Не використовуйте пилку для врізного або наскрізного пиляння.

15. Слідкуйте за зміщенням колод або інших об'єктів, які можуть закрити пропил і бути захоплені ланцюгом.

Функції захисту від зворотного удару

УВАГА: Ваша ланцюгова пила має кілька функцій захисту, що знижують ризик утворення зворотного удару, проте, вони не виключають повністю небезпека віддачі. Будучи оператором ланцюгових пилок Ви не повинні повністю покладатися тільки на захисні пристрої. Щоб уникнути утворення зворотного удару і інших ситуацій, що тягнуть за собою отримання важких травм, Ви зобов'язані дотримуватися всіх запобіжних заходів і дотримуватися всіх інструкцій по експлуатації пилки і технічного обслуговування, які викладені в цьому посібнику.

- Зменшує віддачу напрямна шина має носову частину з Мал. ім радіусом, яка знижує розмір небезпечної зони зворотного удару на кінчику шини. Зменшує віддачу напрямна шина продемонструвала значне зниження кількості і сили зворотних ударів при проведенні випробувань відповідно до вимог безпеки для електричних ланцюгових пил.
- Ланцюг з низькою віддачею має клиновидні обмежувачі глибини пропила і запобіжний ланка, які зменшують зворотний віддачу і поступово подають деревину під ріжучі зуби.
- Не використовуйте ланцюгову пилу, перебуваючи на дереві, сходах-драбині, підмостках або на будь-який інший нестабільній поверхні.
- Тримайте інструмент за ізольовані ручки при виконанні операцій, під час яких ріжуча приналежність може стикатися з прихованою проводкою. Контакт з знаходяться під напругою проводом робить не покриті ізоляцією металеві частини інструменту також «живими», що створює небезпеку ураження оператора електричним струмом.
- Не намагайтеся виконувати операції, що виходять за рамки ваших можливостей або досвіду. Прочитайте повністю і прийміть до відома всі інструкції в цій інструкції.
- Перед запуском ланцюгової пилки переконайтеся, що ланцюг не торкнеться стосується ніяких предметів.
- Чи не керуйте ланцюговою пилою однією рукою! Управління однією рукою може привести до отримання важких травм оператором, його помічником або сторонніми особами. Ланцюгова пила розроблена для управління тільки обома руками.

- Слідкуйте, щоб рукоятки залишалися сухими, чистими і не містили слідів масла і мастила.
- Слідкуйте, щоб в зоні двигуна або на зовнішній стороні вентиляційних отворів не накопичувалася пил, бруд або відходи пиляння.
- Перш ніж покласти ланцюгову пилу, дочекайтеся повної зупинки двигуна.
- Не використовуйте інструмент для підрізання витких стебел і / або зон під дрібними чагарниками.
- Будьте дуже обережні під час пиляння невеликих чагарників і молодих дерев - гнучкий матеріал може заплутатися в пиляльному ланцюга, вдарити або вивести оператора з положення рівноваги.

УВАГА: При шліфуванні, пилянні, зачистці, свердління і виконанні інших будівельних робіт можливе утворення пилу, що містить хімічні речовини, що викликають онкологічні захворювання, вроджені вади або інші порушення репродуктивних функцій. Лише деякі з цих хімічних речовин:

- свинець, що міститься у фарбі на свинцевій основі,
- кристалічний діоксид кремнію, що міститься в цеглі, цементі та інших стінових матеріалах,
- миш'як і хром, що міститься в деревині, обробленої хімічним способом (ССА). Ступінь ризику впливу даних речовин підвищується в залежності від частоти виконання подібних типів робіт. Для зведення до мінімуму ризику впливу даних хімічних речовин на Ваш організм працюйте в добре провітрюваному приміщенні і з використанням захисного обладнання відповідного типу, наприклад, пилозахисні масок, спеціально розроблених для фільтрації мікроскопічних часток.
- Уникайте тривалого контакту з пилом, що виробляється при шліфуванні, пилянні, зачистці, свердління і виконанні інших будівельних робіт. Одягайте захисний одяг і промивайте незахищені ділянки шкіри водою і милом. Попадання пилу в рот, очі або на шкіру може сприяти засвоєнню шкідливих хімічних речовин.



УВАГА: При використанні даного інструменту може утворюватися і / або розсіюватися пил, здатний привести до серйозних і хронічних захворювань дихальних шляхів або інших травм.

Ланцюгова пила - назви і терміни

- Розпилювання - Поперечний розпилювання стовбурів дерев або колод на шматки необхідної довжини.
- Гальмо двигуна - Механізм, який зупиняє рух пиляльного ланцюга при відпуску куркового вимикача.

- *Силовий блок ланцюгової пилки - Частина ланцюгової пилки без пильного ланцюга і спрямовуючої шини.*
- *Приводная зірочка - Зубчаста деталь, яка веде в рух пильний ланцюг.*
- *Валка дерев - Процес спилювання дерев.*
- *Запис для валки - Завершальний пропис під час валки, що виконується на протилежній від підпилювання стороні дерева.*
- *Передня рукоятка - Додаткова рукоятка, розташована в передній частині (або близько до неї) ланцюгової пилки.*
- *Передній захисний кожух - Захисне загородження між передньою рукояткою ланцюгової пили і направляючою шиною; зазвичай розташовується поблизу від руки, що утримує передню рукоятку.*
- *Направляюча шина - Тверда конструкція з направляючими пазами, яка підтримує і спрямовує пильний ланцюг.*
- *Захисний чохол для направляючої шини - Корпус, який вдягають на направляючу шину, щоб запобігти контакту із зубами ланцюга, коли пила не використовується.*
- *Зворотний удар - Рух направляючої шини назад, вгору або в обох напрямках, що виникає при контакті пильного ланцюга на верхньому сегменті носової частини напрямної шини з будь-яким об'єктом, таким як колода або гілку, або змиканні деревини та затисканні пильного ланцюга у стовбурі.*
- *Зворотний удар при защемленні - Раптовий відскік пили томунаслідок змикання деревини і защемлення рухається пильного ланцюга у верхній частині направляючої шини у стовбурі.*
- *Обертальний зворотний удар - Швидке рух пилки вгору і назад. Виникає, коли рухається пильний ланцюг на верхньому сегменті носової частини напрямної шини стосується будь-якого об'єкта, наприклад, колоди або гілки.*
- *Обрізка гілок - Видалення гілок з поваленого дерева.*
- *Ланцюг з низькою віддачею - Ланцюг, що знижує виникнення зворотного удару (при тестуванні на репрезентативній вибірці ланцюгових пил).*
- *Нор Мал. ьне положення при розпилі - Положення, які передбачається приймати при розпилюванні і валки дерев.*
- *Верхній запис - Направляючі вирізи на тійстороні дерева, в напрямку якого воно буде падати.*
- *Задня рукоятка - Рукоятка, розташована в задній частині (або близько до неї) ланцюгової пилки.*
- *Зменшує віддачу напрямна шина - Направляюча шина, яка продемонструвала значне зниження зворотних ударів.*
- *Змінна пильний ланцюг - Ланцюг, що знижує виникнення зворотного удару при випробуваннях з конкретними ланцюговими пилами.*
- *Ланцюг - Ланцюг з ріжучими зубами, що розпилює деревину, що приводиться в дію двигуном і підтримувана направляючою шиною.*
- *Опорні зуби - Спеціальні зуби, що дозволяють нахилити пилу і зайняти правильне положення при розпилюванні і валки дерев.*
- *Перемикач - Пристрій, подає або відключає електроживлення двигуна ланцюгової пилки.*
- *З'єднувальний перемикач - Механізм, який передає рух від куркового вимикача перемикача.*
- *Блокування вимикача - Пересувний фіксатор, що запобігає ненавмисне спрацювання перемикача до тхпїр, поки він не буде вручну активований.*

Призначення

Ваша ланцюгова пила D E WALT DCM575 призначена для спилювання гілок і розпилювання колод діаметром до 35 см.

Залишкові ризики

Незважаючи на дотримання відповідних інструкцій по техніці безпеки і використання запобіжних пристроїв, деякі залишкові ризики неможливо повністю виключити. До них відносяться:

- *Погіршення слуху.*
- *Ризик отримання травми від часток, що розлітаються.*
- *Ризик отримання опіків від приладдя і насадок, які в процесі роботи сильно нагріваються.*
- *Ризик отримання травми, пов'язаний з тривалим використанням інструменту.*

Електробезпека

Електричний двигун розрахований на роботу тільки за однієї напрузі електромережі. Завжди стежте, щоб напруга акумулятора відповідає напрузі, позначеному на таблиці інструменту. Також переконайтеся, що напруга Вашої зарядного пристрою відповідає напрузі електромережі.



Ваше зарядний пристрій D E WALT має подвійну ізоляцію відповідно до стандарту EN60335, що виключає потребу в заземлюючем дроті.

Пошкоджений кабель повинен замінюватися спеціально підготовленим кабелем, який можна отримати в сервісному центрі D E WALT.

Використання подовжувального кабелю Використовуйте подовжувач тільки в разі крайньої необхідності! Завжди використовуйте подовжувач встановленого зразка, відповідний вхідний

потужності Вашого зарядного пристрою (див. розділ **"Технічні характеристики"**). Міні Мал. ьний розмір провідника повинен становити 1 мм²; макси Мал. ьна довжина кабелю не повинна перевищувати 30 м.

При використанні кабельного барабана, завжди повністю розмотуйте кабель.

ЗБЕРЕЖЕТЕ ДАНІ ІНСТРУКЦІЇ

Зарядні пристрої

Зарядні пристрої D E WALT не вимагають регулювання і дуже прості в експлуатації.

Важливі заходи безпеки для всіх зарядних пристроїв

ЗБЕРЕЖЕТЕ ДАНІ ІНСТРУКЦІЇ: Даний посібник містить важливі інструкції з експлуатації і техніки безпеки для сумісних зарядних пристроїв (див. Розділ **"Технічні характеристики"**).

- *Перед початком експлуатації зарядного пристрою прочитайте всі інструкції і перевіряйте попереджувальні символи на зарядному пристрої, акумуляторі і продукті, що працює від акумулятора.*



УВАГА: *Небезпека ураження електричним струмом. Не допускайте попадання рідини всередину зарядного пристрою. Це може призвести до ураження електричним струмом.*



УВАГА: *Рекомендується використання пристрою захисного відключення із залишковим струмом 30 мА або менш.*



ПОПЕРЕДЖЕННЯ: *Небезпека отримання опіку. Для зниження ризику отримання травми заряджайте тільки акумулятори марки D E WALT. Акумулятори інших марок можуть вибухнути, що призведе до травмування або пошкодження зарядного пристрою.*



ПОПЕРЕДЖЕННЯ: *Не дозволяйте дітям гратися з пристроєм.*

ЗАСТЕРЕЖЕННЯ: *У певних умовах, коли зарядний пристрій підключено до електромережі, відкриті контакти підзарядки всередині його корпусу можуть бути закорочені стороннім матеріалом. Не допускайте попадання струмопровідних матеріалів, таких як тонка сталевая стружка, алюмінієва фольга і шар металевих частинок, і інші подібні матеріали, в гнізда зарядного пристрою. Завжди відключайте зарядний пристрій від електромережі, якщо в його гнізді немає акумулятора. Відключіть зарядний пристрій від електромережі перед чищенням.*

- **НЕ НАМАГАЙТЕСЯ заряджати акумулятор зарядними пристроями марок, не зазначених в цьому посібнику.** Зарядний пристрій і акумулятор спеціально розроблені для спільного використання.

- **Дані зарядні пристрої не передбачені для зарядки акумуляторів інших марок, крім D E WALT.** Спроба зарядити акумулятор іншої марки може привести до ризику виникнення пожежі, ураження електричним струмом або смерті від електричного струму.
- **Не піддавайте зарядний пристрій впливу дощу або снігу!**
- **Відключіть зарядний пристрій від електромережі, виймаючи вилку з розетки, а не потягнувши за кабель!** Це знизить ризик пошкодження електричної вилки і кабелю.
- **Розташовуйте кабель таким чином, щоб на нього не можна було наступити, спіткнутися об нього, або іншим способом пошкодити або сильно натягнути!**
- **Використовуйте подовжувач тільки в разі крайньої необхідності!** Використання невідповідного подовжувального кабелю може створити ризик виникнення пожежі, ураження електричним струмом або смерті від електричного струму.
- **Чи не кладіть на верхню частину зарядного пристрою будь-якої предмет і не ставте зарядний пристрій на м'яку поверхню, це може призвести до блокування вентиляційних прорізи і викликати надмірний внутрішній нагрів!** Розташовуйте зарядний пристрій подалі від джерела тепла. Вентиляція зарядного пристрою відбувається через прорізи, розташовані у верхній і нижній частині його корпусу.
- **Не використовуйте зарядний пристрій, якщо його кабель або вилка пошкоджені - відразу ж замініть пошкоджені деталі.**
- **Не використовуйте зарядний пристрій, якщо воно отримало Мал. о пошкодження внаслідок сильного удару або падіння чи іншого зовнішнього впливу!**
Віднесіть його в авторизований сервісний центр.
- **Не розбирайте зарядний пристрій самостійно; для проведення технічного обслуговування або ремонту віднесіть його в авторизований сервісний центр.** Неправильне збирання може призвести до ризику ураження електричним струмом або смерті від електричного струму.
- *У разі пошкодження електричного кабелю для запобігання отримання травми він повинен бути негайно замінений виробником, його сервісним агентом або іншим кваліфікованим фахівцем.*
- **Перед кожною операцією чистки відключайте зарядний пристрій від електромережі.** Це знизить ризик ураження електричним струмом.
Витяга акумулятора з зарядного пристрою не призводить до зниження цього ризику.

- **НИКОЛИ** не намагайтеся підключати 2 зарядних пристроїв одночасно!
- **Зарядний пристрій живиться роботу від стандартної побутової електромережі напругою 230 В. Не намагайтеся підключати його до джерела з іншою напругою. Дана вказівка не відноситься до автомобільного зарядного пристрою.**







Зарядка акумулятора (Мал. В)

1. Перед тим як вставити акумулятор, підключіть вилку зарядного пристрою до відповідної розетки.
2. Вставте акумулятор **7** в зарядний пристрій. Переконайтеся, що акумулятор повністю увійшов в зарядний пристрій. Червоний індикатор зарядки почне безперервно блимати, вказуючи на початок процесу зарядки.
3. Після завершення зарядки червоний індикатор переходить в режим безперервного світіння. Акумулятор повністю заряджений, і його можна використовувати з інструментом або залишити в зарядному пристрої. Щоб вийняти акумулятор із зарядного пристрою натисніть на відмикає кнопку **15** на акумуляторі.

ПРИМІТКА: Для досягнення макси Мал. ьної продуктивності і продовження терміну служби Li-Ion акумуляторів, перед першим використанням повністю зарядіть акумулятор.

Процес зарядки

Стан заряду акумулятора дивіться в наведеній нижче таблиці:

індикатори зарядки	
 зарядка	
 Повністю заряджений Пауза	
 для зігрівання / охолодження акумулятора*	

* Червоний індикатор зарядки буде продовжувати блимати, тоді як жовтий індикатор загориться тільки під час паузи для зігрівання / охолодження акумулятора. Як тільки акумулятор охолоне, жовтий індикатор згасне, і зарядний пристрій продовжить процес зарядки акумулятора.

Зарядний пристрій залишається заряджати несправний акумулятор. При виявленні несправності в акумуляторі індикатор згасне, відобразить проблему або почне блимати.

ПРИМІТКА: Це також може вказувати на наявність несправності в самому зарядному пристрої. Якщо зарядний пристрій вказує на наявність проблеми, віднесіть зарядний пристрій і акумулятор в авторизований сервісний центр для тестування.

Пауза для зігрівання / охолодження акумулятора

Якщо зарядний пристрій визначить, що акумулятор надмірно охолоджений або нагрітий, автоматично ініціюється пауза для зігрівання / охолодження, протягом якої нового акумулятора досягаються опти Мал. ьної для зарядки температури. Потім зарядний пристрій автоматично перемикається на режим зарядки. Ця функція збільшує макси Мал. ьний термін служби акумулятора. Охолоджений акумулятор буде заряджатися повільніше тепло акумулятора. Акумулятор буде повільно заряджатися протягом усього циклу зарядки і не повернеться до макси Мал. ьної швидкості зарядки, навіть якщо акумулятор нагріється.

Зарядний пристрій DCB118 обладнано вбудованим вентилятором, призначеним для охолодження акумуляторної батареї. Вентилятор включається автоматично кожного разу, коли акумулятора потрібно охолодження. Ніколи не використовуйте зарядний пристрій, якщо вентилятор не працює або його вентиляційні отвори заблоковані. Забороняється вставляти всередину зарядного пристрою сторонні предмети.

Електронна зависна система

Інструменти XR Li-Ion спроектовані по Електронній Захисній Системі, яка захищає акумулятор від перевантаження, перегріву або глибокої розрядки. При спрацьовуванні Електронної Захисної Системи інструмент автоматично відключиться. Якщо це сталося, помістіть Li-Ion акумулятор в зарядний пристрій до його повної зарядки.

Кріплення на стіні

Дизайн даних зарядних пристроїв дозволяє кріпити їх на стіні або вертикально встановлювати на столі або робочій поверхні. Закріплюйте зарядний пристрій на стіні в межах досяжності електричної розетки і далеко від кутів і інших перешкод, які можуть перешкоджати повітряному потоку. Для позначки розташування на стіні кріпильних гвинтів скористайтеся задньою частиною зарядного пристрою в якості шаблону. Надійно закріпіть зарядний пристрій на стіні, використовуючи гвинти по гіпсокартону (продаються окремо) довжиною мінімум

25,4 мм і з головкою діаметром 7-9 мм. Вкручуйте гвинти в деревину на потрібну глибину, залишаючи їх відступаючими від поверхні приблизно на 5,5 мм. Зіставте отвори в задній частині зарядного пристрою з виступаючими гвинтами і повісьте зарядний пристрій на гвинти.

Інструкції зчищення зарядного пристрою



УВАГА: Небезпека ураження електричним струмом. Перед чищенням від'єднайте зарядний пристрій від розетки мережі змінного струму. Бруд і масло можна видаляти з зовнішньої поверхні зарядного пристрою за допомогою тканини або за допомогою м'якої неметалевої щітки. Не використовуйте воду або

будь-який очищувач розчин. Не допускайте попадання будь-якої рідини всередину інструменту; ні в якому разі не занурюйте будь-яку частину інструменту в рідину.

Акумулятори

Важливі заходи безпеки для всіх акумуляторів

При замовленні акумуляторів для заміни, не забувайте вказувати їх номер за каталогом і напруга. Витягнутий з упаковки акумулятор заряджений не повністю. Перед початком експлуатації акумулятора і зарядного пристрою, прочитайте нижченаведені інструкції з безпеки. Потім приступайте до встановленої процедури зарядки.

ПРОЧИТАЙТЕ ВСЕ ІНСТРУКЦІЇ

- **Не заряджайте і не використовуйте акумулятор у вибухонебезпечних умовах, наприклад, в присутності легкозаймистих рідин, газів або пилю.** При установці або вилученні акумулятора з зарядного пристрою пил або газу можуть спалахнути.
- **Не вставляйте акумулятор в зарядний пристрій силою. Жодним чином не видозмінюйте акумулятор для установки в непризначене для нього зарядний пристрій - акумулятор може розколотися, що призведе до отримання важкої тілесної травми.**
- Заряджайте акумулятори тільки зарядними пристроями D E WALT.
- **НЕ БРИЗГАЙТЕ** і не занурюйте в воду або інші рідини.
- **Не зберігайте гане використовуйте інструмент і акумулятор в місцях, в яких температура може досягти або перевищити 40 ° C (наприклад, під зовнішніми навісами або всередині металевих конструкцій в літній час).**
- **Не спалюйте акумулятор, навіть якщо він сильно пошкоджений або повністю зношений.** Акумулятор в воєні може вибухнути. При горінні іонно-літєвих акумуляторів виділяються токсичні пари і частки.
- **Якщо вміст акумулятора потрапило на шкіру, негайно промийте уражену ділянку водою з м'яким милом.** Якщо акумуляторна рідина потрапила в око, промивайте відкрите око протягом 15 хвилин, поки не зникне роздратування. Якщо необхідно звернутися за медичною допомогою, медиків слід довести до відома, що акумуляторний електрод складається з суміші рідкого органічного карбонату і солей літїю.
- **Вміст відкритих елементів акумулятора може викликати подразнення органів дихання.** Забезпечте приплив свіжого повітря. Якщо симптоми зберігаються, зверніться за медичною допомогою.



УВАГА: Небезпека отримання опіку. Акумуляторна рідина може спалахнути при попаданні іскри або полум'я.



УВАГА: Ні в якому разі не намагайтеся розібрати акумулятор. Не вставляйте в зарядний пристрій акумулятор з тріснутим або пошкодженим корпусом. Чи не розбивайте, не кидайте і не ламайте акумулятор. Не використовуйте акумулятори або зарядні пристрої, які зазнали впливу різкого удару, удару при падінні, потрапили під важкий предмет або були пошкоджені яким-небудь іншим чином (наприклад, проткнуті цвяхом, потрапили під удар молотка або під ноги). Це може призвести до ураження електричним струмом або смерті від електричного струму. Пошкоджені акумулятори повинні повертатися в сервісний центр на переробку.



УВАГА: Небезпека виникнення пожежі. При перевезенні або зберіганні акумуляторів стежте, щоб металеві предмети не торкалися клем акумулятора. Наприк не пишіть акумулятор в кишені фартуха або одягу, в ящики для інструментів, валізи з додатковими приналежностями, в висувні меблеві ящики твініші подібні місця, де можуть перебувати цвяхи, гвинти, ключі твіні.



ПОПЕРЕДЖЕННЯ: Кладіть що не використовується інструмент набік на стійку поверхню в місці, в якому він не створює небезпеку, що про нього можуть спітнітися і власти. Деякі інструменти з акумуляторами великих розмірів ставляться на акумулятор в вертикальному положенні, але їх легко перекинути.

Транспортування



УВАГА: Небезпека виникнення пожежі.

Під час перевезення акумуляторів існує ризик загоряння при випадковому контакті клем акумулятора з струмопровідними матеріалами. При перевезенні акумуляторів переконайтеся, що клеми акумулятора захищені і надійно ізольовані від будь-яких матеріалів, контакт з якими здатний викликати коротке замикання.

Акумулятори D E WALT відповідають всім застосовним правилам транспортування, прописаним виробником, а також національним стандартам, що включає в себе Рекомендації ООН з перевезення небезпечних вантажів; правила міжнародної асоціації повітряного транспорту (IATA) з перевезення небезпечних вантажів, правила міжнародного морського кодексу по небезпечних вантажів (IMDG) і Європейська угода про перевезення небезпечних вантажів автотранспортом (ADR). Кожен іонно-літєвий елемент або акумулятор протестований відповідно до вимог до випробувань, зазначеними в підрозділі 38.3 частини по

випробовувань і критеріїв Рекомендацій ООН з перевезення небезпечних вантажів.

У більшості випадків, що перевозиться акумулятор D E WALT звільняється від класифікації як матеріал 9 класу безпеки. Транспортування відповідно до 9 класу безпеки потрібно тільки при перевезеннях іонно-літєвих акумуляторів з питомою потужністю, що перевищує 100 ват-годин (Втч).

Питома потужність в ват-годинах вказана на корпусі іоннолітєвого акумулятора. Крім того, через складності в встановлених правилах, D E WALT не рекомендує окрему авіаперевезення іонно-літєвих акумуляторів, незалежно від їх питомої потужності в ват-годинах. Авіаперевезення інструментів з встановленими в них акумуляторами (комбіновані набори) можлива тільки в тому випадку, якщо питома потужність акумулятора не перевищує 100 Втч.

Незалежно від умов перевезення в обов'язки вантажовідправника входить уточнення та отримання інформації про останні діючих правилах упаковки, маркування та вимог до документації.

Інформація даного розділу керівництва по експлуатації була надана добровільно і на момент створення документа є повністю достовірною. Однак ніхто не давав ніяких гарантій - прямих, так і непрямих. Діяльність відповідно до правил і норм повністю є відповідальністю покупця.

Транспортування акумулятора FLEXVOLT™

Акумулятор FLEXVOLT™ D E WALT має два режими: **Режим використання і режим транспортування**. **Режим використання** Акумулятор FLEXVOLT™ сам по собі або встановлений в продукти D E WALT 18 В працюватиме як акумулятор напругою 18 В. При установці в продукти D E WALT 54 В або 108 В (при наявності двох 54 В акумуляторів) акумулятор FLEXVOLT™ буде працювати як акумулятор напругою 54 В.

Режим транспортування:

Акумулятор FLEXVOLT™ знаходиться в режимі транспортування, якщо на

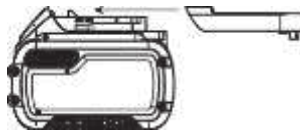

нього встановлений ковпачок. При перевезенні завжди надягайте ковпачок. У режимі транспортування осередки електрично відключаються, утворюючи в результаті три акумулятора з більш низькою питомою потужністю в Втч в порівнянні з одним акумулятором з більш високою питомою потужністю в Втч. Збільшення кількості до 3-х акумуляторів зі зниженою питомою потужністю в Втч при перевезенні може звільнити від деяких обмежень, які можна застосувати до акумуляторів з більш високою питомою потужністю. Наприклад, питома потужність в режимі транспортування - 3 x 36 Втч, що дорівнює трьом акумуляторів,

Приклад маркування режиму використання та режиму транспортування



кожен потужністю 36 Ватт. Питома потужність в режимі використання - 108 год (1 акумулятор).

Рекомендації зі зберігання

1. Опти Мал. ьним місцем для зберігання є холодне і сухе місце, подалі від прямих сонячних променів і джерел надлишкового тепла або холоду. Для збільшення продуктивності і терміну служби зберігайте не використовуються акумулятори при кімнатній температурі.

2. Для забезпечення довгого терміну служби акумуляторів, при тривалому зберіганні рекомендується прибирати повністю заряджені акумулятори в сухе прохолодне місце далеко від зарядного пристрою.

ПРИМІТКА: Не забирайте на зберігання повністю розряджені акумулятори. Перед використанням акумулятор потрібно зарядити.

СИМВОЛИ НА ЗАРЯДНОМУ ПРИСТРОЇ ТА АКУМУЛЯТОРІ

На додаток до піктограм, що містяться в цьому посібнику з експлуатації, на зарядному пристрої та акумуляторі є символи, які відображають наступне:



Перед використанням уважно прочитайте цей посібник з експлуатації.



Час зарядки см. В розділі "**Технічні характеристики**".



Не торкайтеся струмопровідними предметами контактів акумулятора і зарядного пристрою!



Ні в якому разі не намагайтеся заряджати пошкоджений акумулятор!



Не занурюйте акумулятор у воду.



Негайно замінійте пошкоджений кабель живлення.



Заряджайте акумулятор при температурі навколишнього середовища в межах 4 ° C-40 ° C.



Для використання тільки всередині приміщень.



LI-ION

Утилізуйте відпрацьований акумулятор безпечним для навколишнього середовища способом! Заряджайте акумулятори D E WALT тільки зарядними пристроями D E WALT.



DCSVXXX

Зарядка акумуляторів інших марок зарядними пристроями D E WALT може привести до протікання або вибуху акумуляторів та інших небезпечних ситуацій.



Не кидайте акумулятор у вогонь.



ВИКОРИСТАННЯ (без захисного ковпачка).
Приклад: Питома потужність дорівнює 108 год (1 акумулятор потужністю 108 Втч).



ТРАНСПОРТУВАННЯ (із захисним ковпачком).
Приклад: Питома потужність дорівнює 3 x 36 год (3 акумулятора, кожен потужністю 36 Втч).

Тип акумулятора

Модель DCM575 працює від акумуляторів лятаром напругою 54 В.
Можуть використовуватися акумулятори: DCB546, DCB547. Більш детально інформацію див. В розділі **"Технічні характеристики"**.

Комплект поставки

В упаковку входять:

- 1 Ланцюгова пила
- 1 Захисний чохол
- 1 Шина 40 см
- 1 Ланцюг 40 см
- 1 Керівництво по експлуатації

В КОМПЛЕКТ ПОСТАВКИ НЕ ВХОДЯТЬ АКУМУЛЯТОР АБО ЗАРЯДНИЙ ПРИСТРІЙ

- 1 Акумулятор Li-Ion **
- 1 Зарядний пристрій для акумуляторів Li-Ion **

** Входить в комплект поставки тільки DCM575X1

- *Перевірте інструмент, деталі і додаткові пристосування на наявність пошкоджень, які могли статися під час транспортування.*
- *Перед початком роботи необхідно уважно прочитати цю інструкцію і взяти до відома що міститься в ньому інформацію.*

Маркування інструменту

На інструменті є наступні знаки:



Перед використанням уважно прочитайте цей посібник з експлуатації.



Використовуйте засоби захисту органів слуху.



Одягайте захисні окуляри.



Не залишайте інструмент під дощем. Контакт носової частини напрямної шини з об'єктом може раптово відкинути шину вгору і назад, ставши причиною отримання важкої травми.



Уникайте контакту носової частини напрямної шини з будь-яким об'єктом.



Обертальний рух пильного ланцюга.



Завжди працюйте пилою, утримуючи її двома руками.



Вимикайте інструмент. Перед будь-якими видами робіт з технічного обслуговування виймайте з інструменту акумулятор.

Гарантована акустична потужність відповідно до Директиви 2000/14 / ЕС.

Місце положення коду дати

Код дати, який також включає в себе рік виготовлення, відштампований на поверхні корпусу інструменту. приклад:

2016 XX XX
Рік виготовлення

Опис (Мал. А)



УВАГА: Ні в якому разі не змінюйте електроінструмент або будь-яку його деталь. Це може призвести до травмування або пошкодження інструменту.

1 Курковий пусковий вимикач з регулюванням швидкості

2 Важіль блокування пускового вимикача

3 Гальмо пильного ланцюга / передній захисний кожух

4 Направляюча шина

5 Ланцюг

6 Кришка приводний зірочки

7 Акумулятор

8 Рукоятка регулювання направляючої шини

9 Рукоятка натягу ланцюга

10 Індикатор рівня масла

11 Захисний чохол для направляючої шини

12 Задня рукоятка

13 Передня рукоятка

14 Корпус для акумулятора

15 Відмикає кнопка акумулятора

16 Кришка резервуара для масла (не показана)

Призначення

Ваша ланцюгова пила призначена для професійних робіт по розпилюванню.

НЕ ВИКОРИСТОВУЙТЕ інструмент у вологих умовах або при наявності в навколишньому просторі легко займистих рідин або газів. Дана ланцюгова пила є професійним електроінструментом.

Не дозволяються дітям торкатися до інструменту. Недосвідчені користувачі завжди повинні працювати під наглядом.

- **Діти і недосвідчені особи.** Використання інструменту дітьми і недосвідченими особами допускається тільки під контролем відповідального за їх безпеку особи.
- Цей виріб не може використовуватися людьми (включаючи дітей) зі зниженими фізичними, сенсорними та розумовими здібностями або при відсутності необхідного досвіду або досвіду, за винятком, якщо вони виконують роботу під наглядом особи, яка відповідає за їх безпеку. Не залишайте дітей з інструментом без нагляду.

ЗБІРКА І РЕГУЛЮВАННЯ



УВАГА: Для зниження ризику отримання важкої травми, вимикайте інструмент і виймайте з нього акумулятор перед кожною операцією регулювання або зняттям/установкою приладдя або насадок.

Ненавмисний запуск інструменту може призвести до травмування.



УВАГА: Використовуйте акумулятори тзв. зарядні пристрої тільки марки D E WALT.

Установка та зняття акумулятора (Мал. 3-Е)

ПРИМІТКА: Переконайтеся, що акумулятор **7** повністю заряджений.

Для установки акумулятора в інструмент

1. Зіставте акумулятор **7** з борозенками всередині інструменту (Мал. С).
2. Перемістіть акумулятор в інструмент, поки не почуєте, що замок защікнудся на місці.

Щоб вийняти акумулятор з інструменту

1. Натисніть на відмикає кнопку **15** і витягніть акумулятор з інструменту (Мал. D).
2. Вставте акумулятор у зарядний пристрій, як описано в розділі "Зарядний пристрій" даного керівництва.

Акумулятор з витратоміром (Мал. Е)

Деякі акумулятори D E WALT обладнані расходомером у вигляді трьох зелених світлодіодних індикаторів, що позначають поточний рівень заряду акумулятора.

Для активування витратоміра натисніть і утримуйте кнопку **17**. Комбінація з трьох палаючих світлодіодних індикаторів позначає поточний рівень заряду акумулятора. Коли рівень заряду акумулятора впаде нижче експлуатаційного межі, витратомір згасне, і акумулятор потрібно буде підзарядити.

ПРИМІТКА: Регулятор потоку є індикатором тільки рівня заряду, що залишився в акумуляторі. Регулятор потоку не є індикатором функціональних

можливостей інструменту, що залежать від компонентів, температури і дій кінцевого користувача.

ЗБІРКА

Установка пильної шини та ланцюга (Мал. А, F-Н, К)



ПОПЕРЕДЖЕННЯ: Гостра ланцюг. Перш ніж доторкнутися до пильного ланцюга завжди надягайте захисні рукавички. Ланцюг дуже гостра і можна порізатися навіть при контакті з нерухомою ланцюгом.



УВАГА: Гостра рухлива ланцюг! Перед виконанням будь-якої з наступних операцій переконайтеся, що з інструменту витягнутий акумулятор. Недотримання цієї вимоги може привести до отримання важкої травми.

ланцюг **5** і спрямовуюча шина **4** роздільно упаковані в картон. Ланцюг повинен бути встановлена на шину, потім шина з ланцюгом повинні бути встановлена на корпус інструменту.

- Покладіть ланцюгову пилу на рівну, стійку поверхню
- Відіжміть фіксатор, поверніть рукоятку регулювання

направляючої шини **8** проти годинникової стрілки і зніміть кришку приводний зірочки **6**, як показано на Малюнку F.

- Одягнувши захисні рукавички, візьміть пильний ланцюг **5** і оберніть її навколо направляючої шини **4**, переконавшись, що зуби спрямовані в правильну сторону (див. Малюнок К).
- Переконайтеся, що ланцюг правильно встановлена в прорізи по периметру направляючої шини.
- Одягніть пильний ланцюг на приводну зірочку **18**.

Зіставте отвір в направляючої шині зі штифтом натягу **20** і болтом **19** в підставі інструменту, як показано на Мал. юнку G.

Встановивши ланцюг і утримуючи шину, закрийте кришку приводний зірочки **6**. Переконайтеся, що отвір для болта безключового натягу ланцюга на кришці поєднане з болтом **19** на корпусі інструменту. Відіжміть фіксатор і повертайте рукоятку регулювання направляючої шини **8** за годинниковою стрілкою до клацання, потім звільніть рукоятку на один повний оборот - таким чином, пильний ланцюг буде натягнута правильно.

- Для збільшення натягу пильного ланцюга поверніть рукоятку натягу ланцюга **9** за годинниковою стрілкою, як показано на Малюнку Н. Слідкуйте, щоб пильний ланцюг **5** була щільно натягнута навколо направляючої шини **4**. Затягніть рукоятку регулювання направляючої шини до клацання. Шина буде зафіксована після трьох чутних клацань. Подальше затягування рукоятки не потрібно.

Регулювання натягу ланцюга (Мал. А, І)



ПОПЕРЕДЖЕННЯ: Гостра ланцюг. Перш ніж доторкнутися до пиляльного ланцюга завжди надягайте захисні рукавички. Ланцюг дуже гостра і можна порізатися навіть при контакт з нерухомою ланцюгом.



УВАГА: Гостра рухлива ланцюг! Перед виконанням будь-якої з наступних операцій переконайтеся, що з інструменту витягнутий акумулятор. Недотримання цієї вимоги може привести до отримання важкої травми.

- Поклавши пилу на плоску, стійку поверхню, перевірте натяг пильної ланцюга **5**. Натяг правильне, якщо пильний ланцюг відскакує назад, після її відтягування вказівним і великим пальцем з невеликим зусиллям на 3 мм від направляючої шини **4**, як показано на Мал. юнку І. Між направляючою шиною та ланцюгом не повинно бути провисання, як показано на Мал. юнку І.
- Щоб відрегулювати натяг ланцюга, відіжміть блокувальний язичок і поверніть рукоятку регулювання направляючої шини **8** проти годинникової стрілки на один оборот. Повертайте ручку натягу ланцюга **9** за годинниковою стрілкою, поки ланцюг буде правильно натягнута, як було описано вище.
- Чи не натягуйте пиляльний ланцюг занадто туго, тому що це може привести до її передчасного зносу і скоротить термін служби направляє шини та ланцюга.
- Як тільки буде досягнуто правильне натяг, надійно затягніть рукоятку регулювання направляючої шини.

ПРИМІТКА: Рукоятка регулювання направляючої шини має механізм затягування з фіксаторами. Кришка приводний зірочки буде зафіксована на місці після трьох чутних клацань. Подальше затягування рукоятки не потрібно.

- Якщо пильний ланцюг нова, протягом перших 2 годин роботи перевіряйте натяг частіше (витягуючи з пилки акумулятор), оскільки нова пильний ланцюг трохи розтягується.

Заміна пиляльного ланцюга (Мал. А, К)



ПОПЕРЕДЖЕННЯ: Гостра ланцюг. Перш ніж доторкнутися до пиляльного ланцюга завжди надягайте захисні рукавички. Ланцюг дуже гостра і можна порізатися навіть при контакт з нерухомою ланцюгом.



УВАГА: Гостра рухлива ланцюг! Перед виконанням будь-якої з наступних операцій переконайтеся, що з інструменту витягнутий акумулятор. Недотримання цієї вимоги може привести до отримання важкої травми.

- Щоб послабити натяг ланцюга, відіжміть блокувальний язичок і поверніть рукоятку

регулювання направляючої шини **8** проти годинникової стрілки.

- Зніміть кришку приводний зірочки **6**, як було описано в розділі «Установка пильної шини та ланцюга».
- Підніміть зношену ланцюг **5** з паза в направляючої шині **4**.
- Помістіть в паз направляючої шини нову ланцюг, переконавшись, що зуби ланцюга спрямовані в потрібну сторону, поєднавши стрілку на пиляльного ланцюга із зображенням на кришці приводний зірочки **6**, як показано на Малюнку К.
- Виконайте кроки з розділу «Установка пильної шини та ланцюга».

Змінне пиляльний ланцюг і спрямовуючу шину можна придбати в найближчому сервісному центрі D E WALT.

- Для DCM575 потрібно змінна ланцюг # DWRC1600, номер запасний деталі 90618541. Змінна напрямна шина 40 см, номер запасний деталі 90641855.

Масло пиляльного ланцюга і спрямовуючої шини (Мал. L)

Автоматична система мастила

Дана ланцюгова пила обладнана автоматичною системою змащення, яка постійно змащує пильную ланцюг і спрямовуючу шину. Індикатор рівня масла **10** відображає рівень мастила в ланцюгової пилки. Як тільки рівень масла знизиться до однієї чверті заправного обсягу, вийміть з інструменту акумулятор і долийте масло правильного типу. Після закінчення роботи завжди спорожняйте резервуар для масла.

ПРИМІТКА: Щоб забезпечити належну мастило пиляльного ланцюга і спрямовуючої шини, використовуйте високоякісне масло для ланцюгових пил. В якості тимчасового заміни можна використовувати моторне масло без миючого засобу вагового класу SAE30. При спилування гілок рекомендується використовувати масло для ланцюгових пил на рослинній основі. Використання мінеральних мастильних речовин не рекомендується, оскільки вони можуть пошкодити дерева. Ніколи не використовуйте відпрацьоване або дуже в'язке масло. Такі масла можуть пошкодити Вашу ланцюгову пилу.

Заправка резервуара для масла

- Відіжміть фіксатор, проти годинникової стрілки відкрутіть на чверть обороту, а потім зніміть кришку резервуара для масла **16**. Заповніть резервуар рекомендованим маслом для ланцюгових пил, поки індикатор рівня масла **10** не досягне верхньої позначки.
- Встановіть на місце кришку резервуара для масла і затягніть її на чверть обороту за годинниковою стрілкою. Встановіть важіль в положення блокування.
- Регулярно вимикайте ланцюгову пилу і перевіряйте рівень масла по індикатору, щоб переконатися, що

пильний ланцюг і направляюча шина змащуються належним чином.

ТРАНСПОРТУВАННЯ ПИЛИ (Мал. А, М)

- При транспортуванні пили завжди виймайте акумулятор і надягайте на направляючу шину **4** захисний чохол **11** (Мал. М).
- Задійте ланцюгове гальмо, гальмо пильного ланцюга / передній захисний кожух **3** вперед.

Експлуатація

Інструкції з використання



УВАГА: Завжди дотримуйтесь вказівок діючих норм і правил безпеки.



УВАГА: Для зниження ризику отримання важкої травми, вимикайте інструмент і виймайте з нього акумулятор перед кожною операцією регулювання або зняттям / установкою приладдя або насадок.

Независимий запуск інструменту може призвести до травмування.

Правильне положення рук під час роботи

(Мал. А, J)



УВАГА: Для зменшення ризику отримання важкої травми, **ЗАВЖДИ** правильно утримуйте інструмент, як показано на Мал. юнку.



УВАГА: Для зменшення ризику отримання важкої травми **ЗАВЖДИ** надійно утримуйте інструмент, попереджаючи раптові збої в роботі.

Правильне положення рук під час роботи: лівою рукою візьміться за передню рукоятку **13**, правою рукою утримуйте задню рукоятку **12**.

Експлуатація ланцюгової пилки (Мал. А, N-O)



УВАГА: Уважно прочитайте всі інструкції. Недотримання всіх перерахованих нижче інструкцій може призвести до ураження електричним струмом, пожежі та/або отримання важкої травми.

- Вживайте заходів захисту від зворотного удару, який може привести до отримання важкої травми або смерті. Щоб уникнути ризику виникнення зворотного удару прочитайте важливі інструкції по **Захист від зворотного удару**.
- Працюйте в стійкою позі. Чи не пиляйте вище рівня грудей. Стійко стійте на ногах. Ставте ноги нарізно. Рівномірно розподіляйте вагу тіла на обидві ноги.
- Лівою рукою міцно обхопіть передню рукоятку **13**, правою рукою утримуйте задню рукоятку **12**, щоб тубуб знаходився зліва від направляючої шини.

- Не тримайте ланцюгову пилу за гальмо пильного ланцюга / передній захисний кожух **3**. Слідкуйте, щоб локоть лівої руки залишався нерухомим при випрямленню лівій руці, щоб вона могла витримати віддачу.



УВАГА: Ніколи не перехрещувати руки при утриманні пилки (ліва рука на задній рукоятці, права рука на передній рукоятці).



УВАГА: При роботі ланцюговою пилою ні за яких обставин не допускайте положення Вашого тулуба одній лінії з направляючою шиною **4**.

- Ніколи не використовуйте цей інструмент, перебуваючи на дереві, будучи в незручному положенні, на сходах-драбині або на будь-якій іншій нестабільній поверхні. Так Ви можете втратити контроль над інструментом, що стане причиною отримання важкої травми.

- Слідкуйте, щоб під час всього процесу розпилу пильний ланцюг рухався на максимальній швидкості.

- Дозвольте ланцюгу робити свою роботу. Надавайте тільки слабкий тиск. Не тисніть на ланцюгову пилу в кінці різі.



УВАГА: Завжди, коли інструмент не використовується, увімкніть гальмо ланцюга і виймайте акумулятор.

Включення / вимикання

Завжди будьте впевнені в своєму стійкому положенні і міцно тримайте ланцюгову пилу обома руками, обхопивши усіма пальцями обидві рукоятки. Даний інструмент обладнаний курковим пусковим вимикачем з регулюванням швидкості. Перед включенням пилки переконайтеся, що гальмо ланцюга не задіяне. Натисніть на важіль блокування пускового вимикача **2**, зображений на малюнку N, потім натисніть на курок вимикача **1**. Відразу ж після запуску двигуна важіль блокування пускового вимикача можна відпустити. Збільшення швидкості регулюється інтенсивністю натискання на курок вимикача.

Щоб інструмент працював безперервно, продовжуйте натискати на курок пусковий вимикач. Для виключення інструменту відпустіть курок вимикач.

ПРИМІТКА: Якщо при розпилі чинився надмірний тиск, пила відключиться. Для відновлення роботи пилку відпустіть важіль блокування пускового вимикача **2** і курок вимикача **1**. Знову почніть розпил, але на цей раз виявляйте менший тиск. Дозвольте пилі працювати на її номінальній швидкості.



УВАГА: Ні в якому разі не намагайтеся заблокувати курок пусковий вимикач в натиснутому стані!

Налаштування гальма пиляльного ланцюга

Ваша ланцюгова пила обладнана системою гальма ланцюга, яка швидко зупинить ланцюг у разі виникнення зворотного удару.

- Вийміть акумулятор з інструменту.
- Щоб задіяти гальмо ланцюга, пересуньте гальмо ланцюга / передній захисний кожух **3** вперед, поки він не защелкнется на місці.
- Переведіть гальмо ланцюга / передній захисний кожух **3**

в початкове положення, потягнувши його в сторону передньої рукоятки **13**, як показано на Мал. юнку.

- Тепер інструмент готовий до використання.

ПРИМІТКА: У разі виникнення зворотного удару Ваша ліва рука штовхне передній захисний кожух вперед, в сторону заготовки. В результаті інструмент зупиниться.

ПЕРЕВІРКА РЕАКЦІЇ ГАЛЬМА ПИЛЯЛЬНОГО ЛАНЦЮГА НА ЗВОРОТНИЙ УДАР

Перед кожним використанням ланцюгової пилки завжди перевіряйте, що гальмівний механізм функціонує належним чином.

- Покладіть ланцюгову пилу на рівну, стійку поверхню. Переконайтеся, що на пиляльного ланцюга **5** немає землі.
- Міцно утримуючи інструмент обома руками, увімкніть його.
- Візьміть лівою рукою передню рукоятку **13**, щоб при цьому тильна сторона кисті руки входила в контакт з гальмом пиляльного ланцюга / переднім захисним кожухом **3**, і штовхніть його вперед, в бік оброблюваної заготовки. Ланцюгова пила повинна негайно зупинитися.

ПРИМІТКА: Якщо пила миттєво не зупиняється, не використовуйте пилку і віднесіть її в найближчий сервісний центр D E WALT.



УВАГА: Перед розпилюванням переконайтеся, що задіяний гальмо ланцюга.

ЗАГАЛЬНІ ТЕХНІКИ РОЗПИЛУ (Мал. А, Р, Q, U, V, W)

ВАЛКА ДЕРЕВ

Процес спилування дерев. Перед початком валки переконайтеся, що акумулятор повністю заряджений, і Ви зможете закінчити роботу на одній зарядці. Не виконуйте валку дерев при сильному



УВАГА: Валка дерев може призвести до травмування. Вона повинна проводитися тільки досвідченими користувачами

- Перед початком робіт повинен бути спланований і при необхідності розчищено шлях відходу. Шлях відходу повинен сягати назад і по діагоналі, в сторону задньої частини очікуваної лінії падіння.
- (Малюнок U)

Мал. .
U

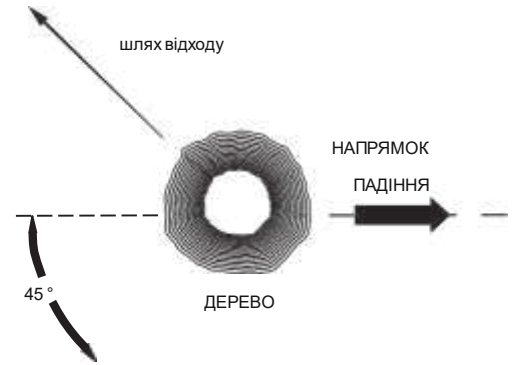

- Перш ніж почати валку, розгляньте природний нахил дерева, розташування більших гілок і напрям вітру, щоб визначити, яким чином дерево впаде. Приготуйте клини (дерев'яні, пластикові або алюмінієві) і важкий молоток. З стовбура дерева, на якому повинні бути зроблені підпиляти для валки, видаліть бруд, камені, пухку кору, цвяхи, скоби і дріт.

- Верхній запил - Перпендикулярно напрямку падіння виконайте направляючий запил на глибину 1/3 діаметра стовбура. Спочатку зробіть нижній горизонтальний підпил. Це допоможе уникнути заклинювання пиляльного ланцюга або направляючої шини під час виконання другого підпилювання (Малюнок V).
- Запил для валки - Виконуйте запил для валки як мінімум на 51 мм вище горизонтального підпилювання. Виконуйте запил для валки паралельно горизонтальному підпиляти. Виконайте запил для валки на таку глибину, щоб залишилося багато недоторканою деревини, яка буде утримувати ствол. Ця центральна частина стовбура вбереже дерево від скручування і падіння в неправильному напрямку. Не розпилюйте центральну частину стовбура (Малюнок V).

При наблизненні запила для валки до центральної частини стовбура дерево повинно почати падати. При найменшій ймовірності того, що дерево не впаде в потрібному напрямку або воно може відскочити назад і затиснути пиляльний ланцюг, перш ніж завершити запил для валки, вставте клини, щоб розширити запил для контролю напрямку падіння дерева. Як тільки дерево почне падати, витягніть пилку з запила, зупиніть двигун, поставте пилу на землю і швидко відійдіть за наміченим Вами шляхи відходу. Остерігайтеся падаючих верхніх гілок і дивіться під ноги.

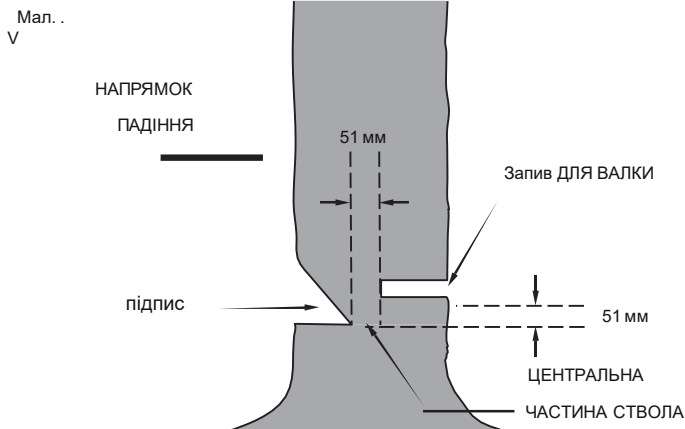

Обрізка гілок

Видалення гілок з поваленого дерева. При обрізку гілок залишайте нижні гілки в якості опори поваленого на землю дерева. Тонкі гілки видаляйте за один рез. Щоб уникнути заклинювання пильного ланцюга, напружені гілки повинні підпилюють знизу вгору, як показано на малюнку Р. Обріжте гілки на протилежному боці стовбура, тримаючи стовбур між Вами і пилюю. Ніколи не пиляйте, утримуючи пилку або колоди між ніг.

Розпилювання



УВАГА: Настійно рекомендуємо недосвідченим користувачам попрактикуватися в пилянні з використанням козел.

Розпилювання стовбурів дерев або колод на шматки необхідної довжини. Техніка розпилювання повністю залежить від типу опори колоди. Кожен раз, коли це можливо, використовуйте козли (Мал. .Q).

- Завжди починайте рез, дочекавшись, поки ланцюг не набере повну швидкість.
- Розмістіть нижні опорні зуби **22** ланцюга позаду ділянки початкового різі, як показано на МалюнкуW.
- Увімкніть пилку і поворотним рухом опустіть шину з ланцюгом на стовбур, при цьому спираючись на опорні зуби.
- Як тільки ланцюгова пила досягне кута в 45°, знову вирівняйте пику і повторюйте попередні кроки, поки розпил не закінчено.
- Якщо стовбур має опору по всій довжині, виконуйте розпилювання зверху вниз, уникаючи контакту пиляльного ланцюга з ґрунтом, т. К. МалВона при цьому швидко затупітсь.



- **Малюнок X** - Якщо стовбур має опору тільки з одного боку

Спочатку зробіть надріз у напрямку знизу вгору на 1/3 діаметра стовбура. Потім виконайте рез зверху вниз в напрямку першого надрізу.



- **Малюнок Y** - Якщо стовбур має опору по обидва боки. Спочатку зробіть надріз зверху вниз на 1/3 діаметра стовбура. Потім виконайте рез на 2/3 діаметра від низу до верху в напрямку першого надрізу.

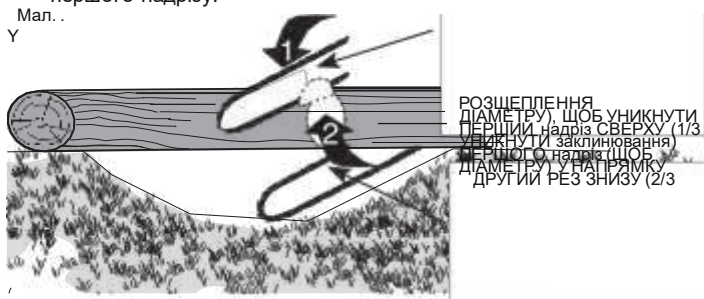

- При розпилюванні на схилі завжди стійте на верхній стороні від колоди. Щоб зберегти контроль над інструментом під час виконання глибоких пропилів, ближче до кінця пропила звільніть тиск на пику, продовжуючи все також міцно утримувати обидві рукоятки. Слідкуйте, щоб ланцюг не торкнеться стосувалася ґрунту. Завершивши рез, дочекайтеся повної зупинки пильного ланцюга і тільки після цього рухайте пику. При переході від одного пропила до іншого завжди вимикайте двигун.

ДОГЛЯД ТА ТЕХНІЧНЕ ОБСЛУГОВУВАННЯ

Для чищення інструменту використовуйте тільки слабкий мильний розчин і вологу тканину. Не використовуйте розчинники для чищення пластикового корпусу пили. Не допускайте попадання будь-якої рідини всередину інструменту; ні в якому разі не занурюйте будь-яку частину інструменту в рідину.

ВАЖЛИВО: З метою забезпечення безпеки і ДОВГОВІЧНОСТІ у використанні продукту ремонт, технічне обслуговування та регулювання повинні проводитися тільки в авторизованих сервісних центрах D E WALT і тільки з використанням ідентичних запасних частин.

Регулярне технічне обслуговування забезпечує тривалий термін служби інструменту.

Ланцюг і пильна шина

Після декількох годин роботи, знімайте з ланцюгової пили кришку приводний зірочки, котра спрямовує шину та ланцюгу і ретельно їх очищайте м'якою щетинною щіткою. Переконайтеся, що на змащувати отворі на направляючої шині немає ніякого сміття. При заміні затуплених ланцюгів на гострі ланцюги намагайтеся надягати ланцюг на шину від низу до верху.

Заточка пильного ланцюга (Мал. R-T)



ПОПЕРЕДЖЕННЯ: Гостра ланцюг. Перш ніж доторкнутися до пиляльного ланцюга завжди надягайте захисні рукавички. Ланцюг дуже гостра і можна порізатися навіть при контакт з нерухомою ланцюгом.



УВАГА: Гостра рухлива ланцюг! Перед виконанням будь-якої з наступних операцій переконайтеся, що з інструменту витягнутий акумулятор. Недотримання цієї вимоги може привести до отримання важкої травми.

ПРИМІТКА: При торканні ґрунту або цвяха при розпилі зуби ланцюга миттєво затупляються.

Для забезпечення опти. Мал. ьної роботи Вашої ланцюгової пилки необхідно, щоб зубці ланцюга залишалися завжди гостро заточеними. Щоб правильно заточити пиляльний ланцюг, дотримуйтеся наших рекомендацій:

1. Для найкращого результату при заточуванні пиляльного ланцюга використовуйте напилек 4,5 мм і державка для напилка або шаблон. Це забезпечить заточку ріжучих зубів під правильним кутом.
2. Покладіть державка на верхні межі і обмежувачі глибини пропила.
3. **Малюнок R** - Кут заточування верхньої межі зуба **21** - 30 °. Держак розташовується паралельно ланцюга (напилек під кутом 60 °, якщо дивитися збоку).
4. Спочатку заточите ріжучі зуби з одного боку ланцюга. Заточуйте кожен зуб зсередини у напрямку назовні. Потім поверніть пилку іншою стороною до себе і повторіть весь процес (кроки 2, 3, 4) для зубів на іншій стороні ланцюга.

5. ПРИМІТКА: Плоским напилком заточите верхні грані обмежувачів глибини пропила (частина ланки ланцюга, розташована перед зубом), щоб вони виявилися нижчими верхніх граней зубів приблизно на 0,635 мм, як показано на **Малюнку S**.

6. **Мал. юнок T** - Слідкуйте, щоб верхні межі всіх зубів були однакової довжини.
7. Якщо на хромової поверхні верхніх граней або бічних площин зубів є пошкодження, продовжуйте заточку, поки пошкодження не буде усунуто.



ПОПЕРЕДЖЕННЯ: Після заточування зуби стають дуже гострими. Будьте гранично обережні під час процесу заточки.

ПРИМІТКА: Кожна заточка ланцюга поступово зменшує її функції зниженою віддачі, тому ланцюг повинна використовуватися з макси Мал. ьною обережністю. Рекомендується заточувати пиляльний ланцюг не більше чотирьох разів.

Додаткові речі



УВАГА: Не рекомендується використання приладдя і насадок, які не рекомендовані в цьому посібнику з експлуатації; це може призвести до небезпечної ситуації.

Змінне пиляльний ланцюг і спрямовуючу шину можна придбати в найближчому авторизованому сервісному центрі D E WALT. Тільки для використання з пильними ланцюгами і направляючими шинами з низькою віддачею. Направляючі шини і пильні ланцюги для **DCM575:**

- Направляюча шина: **40 см**, номер запасний деталі 90641855
46 см, номер запасний деталі N500117
- Пильний ланцюг: **40 см**, номер запасний деталі 90618541
46см, номер запасний деталі N500152

ТЕХНІЧНЕ ОБСЛУГОВУВАННЯ

Ваш електроінструмент D E WALT розрахований на роботу протягом тривалого часу при міні Мал. ьному технічному обслуговуванні. Термін служби і надійність інструменту залежить від правильного догляду та регулярного чищення.



УВАГА: Для зниження ризику отримання важкої травми, вимикайте інструмент і виймайте з нього акумулятор перед кожною операцією регулювання або зняттям/установкою приладдя або насадок.

Ненавмисний запуск інструменту може призвести до травмування.

Зарядний пристрій і акумулятор не вимагають технічного обслуговування.



Масило

Див. Розділ «Масило пиляльного ланцюга і спрямовуючої шини (Мал. .L)».



Частка



УВАГА: Видувайте бруд і пил з корпусу сухим стисненим повітрям у міру видимого скупчення бруду всередині і навколо вентиляційних отворів. Виконуйте цю процедуру, надівши засіб захисту очей і респіратор затвердженого типу.



УВАГА: Ніколи не використовуйте розчинники або інші агресивні хімічні засоби для

очищення неметалевих деталей інструменту. Ці хімікати можуть погіршити властивості матеріалів, застосованих в даних деталях. Використовуйте тканину, змочену у воді з м'яким милом. Не допускайте попадання будь-якої рідини всередину інструменту; ні в якому разі не занурюйте будь-яку частину інструменту в рідину.

Додаткові речі



УВАГА: Оскільки приналежності, відмінні від тих, які пропонує DEWALT, не проходили тести на цьому телевізорі, використання цих приладів може призвести до небезпечної ситуації. Щоб уникнути ризику отримання травми, з даним продуктом повинні використовуватися тільки додаткові, рекомендовані DEWALT.

З питань придбання додаткового обладнання звертайтеся до Вашого дилера.

Захист навколишнього середовища



Роздільний збір. Інструменти і акумулятори, помічені даними символом, не можна утилізувати разом з побутовим сміттям.

Інструменти та акумулятори містять матеріали, які можуть бути відновлені або перероблені з метою скорочення попиту на сировину. Утилізуйте електричні продукти та акумулятори відповідно до місцевих положень. Для отримання додаткової інформації відвідайте наш сайт www.2helpU.com.

Акумулятор

Даний акумулятор з тривалим терміном служби слід заряджати, якщо він не забезпечує достатню потужність для робіт, які раніше виконувалися легко і швидко. Утилізуйте відпрацьований акумулятор безпечним для навколишнього середовища способом.

- Повністю розрядіть акумулятор, а потім витягніть його з інструменту.
- Іонно-літєві елементи підлягають переробці. Здайте їх дилером чи в місцевий пункт переробки. Зібрані акумулятори будуть перероблені або утилізовані безпечним для навколишнього середовища способом.

МОЖЛИВІ НЕСПРАВНОСТІ І СПОСОБИ ЇХ УСУНЕННЯ

Проблема	Рішення
Інструмент не включається.	<ul style="list-style-type: none"> • Перевірте правильність установки акумулятора. • Перевірте стан заряду акумулятора. • Перед тим, як натиснути на курок пусковий вимикач, переконайтеся, що кнопка захисту від ненавмисного пуску натиснута до упору.
Інструмент вимикається під час використання.	<ul style="list-style-type: none"> • Заряджайте. • На інструмент виявляється занадто сильний тиск. Запустіть інструмент знову і чиніть менший тиск.
Неможливо зарядити телефон.	<ul style="list-style-type: none"> • Вставте акумулятор у зарядний пристрій і дочекайтеся загоряння червоного індикатора. Якщо акумулятор розрядився повністю, заряджайте його не менше 8 годин. • Вставте вилку зарядного пристрою в робочу розетку. Додаткову інформацію див. В розділі «Важливі примітки до зарядці». • Перевірте наявність струму в розетці, підключивши до неї який-небудь прилад. • Переконайтеся, що розетка з'єднана з вимикачем освітлення і відключається при виключенні світла. • Перенесіть зарядний пристрій і інструмент в місце, де температура навколишнього середовища не нижче +4,5 °C і не вище +40,5 °C.
Направляюча шина та пильний ланцюг занадто гарячі.	<ul style="list-style-type: none"> • Див. Розділ «Регулювання натягу ланцюга». • Див. Розділ «Масло пильного ланцюга».
Ланцюг слабо натягнута.	<ul style="list-style-type: none"> • Див. Розділ «Регулювання натягу ланцюга».

Проблема	Рішення
Неякісний розпил.	<ul style="list-style-type: none"> Див. Розділ «Регулювання натягу ланцюга». ПРИМІТКА: Надмірне натяг сприяє передчасному зносу ланцюга і зменшує термін служби шини і ланцюга. Змащуйте ланцюг перед кожним пропилом. Див. Розділ «Заміна пиляльного ланцюга».
Інструмент працює, але не ріже.	<ul style="list-style-type: none"> Можливо, пильний ланцюг встановлена в неправильному напрямку. Див. Розділи по установці і знятті ланцюга.
інструмент автоматично Сапон та.	<ul style="list-style-type: none"> Заповніть резервуар маслом. Очистіть направляючу шину, приводную зірочку і кришку приводний зірочки. Див. Розділ « Догляд та технічне обслуговування ».

DeWALT

гарантійні умови

Шановний користувачу!

1. Вітаємо Вас з придбанням високоякісного виробу DeWALT і висловлюємо вдячність за Ваш вибір.

1.1. Надійна робота даного виробу протягом всього терміну експлуатації - предмет особливої турботи наших сервісних служб. В разі виникнення будь-яких проблем в процесі експлуатації виробу рекомендуємо Вам звертатися лише до авторизованих сервісних організацій, адреси та телефони яких Ви зможете знайти в Гарантійному талоні або дізнатися в магазині.

Наші сервісні станції - це не тільки кваліфікований ремонт, але і широкий вибір запчастин і аксесуарів.

1.2. При купівлі виробу вимагайте перевірки його комплектності та справності в Вашій присутності, інструкцію по експлуатації і заповнений Гарантійний талон на російській мові. При відсутності у Вас правильно заповненого Гарантійного талона ми будемо змушені відхилити Ваші претензії по якості даного виробу.

1.3. Щоб уникнути непорозумінь переконливо просимо Вас перед початком роботи з виробом уважно ознайомитися з інструкцією по його експлуатації.

2. Правовою основою справжніх гарантійних умов є діюче Законодавство і, зокрема, Закон "Про захист прав споживачів".

3. Гарантійний термін на даний виріб становить 12 місяців і обчислюється з дня продажу. У разі усунення недоліків виробу, гарантійний строк продовжується на період, протягом якого воно не виконувалось.

4. Виробник рекомендує проводити періодичну перевірку виробу на сервісній станції.

5. Протягом 12 місяців з дня продажу водій гарантує безкоштовну перевірку виробу і рекомендації по заміні приладів, що зношуються.

6. Термін служби виробу - 5 років (мінімальний, встановлений відповідно до Закону "Про захист прав споживачів").

7. Наші гарантійні зобов'язання розповсюджуються тільки на

несправності, виявлені протягом гарантійного терміну і обумовлені виробничими або конструктивними факторами.

8. Гарантійні зобов'язання не розповсюджуються:

8.1. На несправності виробу, що виникли в ряді:

8.1.1. Недотримання користувачем припусає даній інструкції з експлуатації виробу.

8.1.2. Механічного пошкодження, викликаного зовнішнім ударним або будь-яким іншим наслідком.

8.1.3 Застосування виробу не за призначенню.

8.1.4. Стихійного лиха.

8.1.5. Несприятливих атмосферних і інших зовнішніх впливів на виріб, таких як дощ, сніг, підвищена вологість, нагрівання, агресивні середовища, невідповідність параметрів електромережі живлення вказаним на інструменті.

8.1.6. Використання приладдя, витратних матеріалів і запчастин, які не рекомендованих або не схвалені виробником.

8.1.7. Проникнення всередину виробу сторонніх предметів, комах, матеріалів або речовин, що не є відходами, проти застосування за призначенням, такими як стружка, тирса тощо.

8.2. На інструменти, що піддавались розкриттю, ремонту або модифікації поза уповноважених сервісної станції.

8.3. На приналежності, запчастини, що вийшли з ладу внаслідок нормального зносу, та витратні матеріали, такі як привідні ремені, вугільні щітки, акумуляторні батареї, ножі, пилки, абразиви, пильні диски, свердла, бури та т. п.

8.4. На несправності, що виникли в результаті перевантаження інструменту, що спричинило вихід з ладу електродвигуна або інших вузлів і деталей. До безумовних ознак перегрузки виробу відносяться, зокрема:

поява кольорів мінливості, деформація або опалення деталей і вузлів виробу, потемніння або обуглювання ізоляції проводів електродвигуна під впливом високої температури



ME 77



060

Блэк энд Деккер ГмбХ
Блэк энд Деккер Штрассе, 40
65510 Идштайн, Германия

GB WARRANTY CARD

BY ГАРАНТИЙНЫЙ ТАЛОН

RUS ГАРАНТИЙНЫЙ ТАЛОН

KZ КЕПІЛДІК ТАЛОН

UA ГАРАНТІЙНИЙ ТАЛОН

UZ ГАРАНТИЯ ЧИПТАСИ



GB months

RUS месяцев

UA місяців

12

BY месяцаў

KZ ай

UZ ой

GB Serial No.	Date of sale	Selling stamp, Signature
RUS Серийный номер	Дата продажи	Печать и подпись торговой организации
UA Серійний номер	Дата продажу	Печатка та підпис торгівельної організації
BY Серыйны нумар	Дата продажы	Пячатка і подпіс гандлёвай установы
KZ Сериялық нөмір	Сату күні	Сауда ұйымының мөрі мен қолтанбасы
UZ Серия сони	Сотилган куни	Савдо корхонанинг мухр ва имзоси

№ 1

Order No. / Заказ № / Замовлення №

№ 2

Order No. / Заказ № / Замовлення №

№ 3

Order No. / Заказ № / Замовлення №

№ 4

Order No. / Заказ № / Замовлення №

Date of receipt/Дата поступления/Дата прийому

Date of receipt/Дата поступления/Дата прийому

Date of receipt/Дата поступления/Дата прийому

Date of receipt/Дата поступления/Дата прийому

Date of repair/Дата выдачи/Дата видання

Date of repair/Дата выдачи/Дата видання

Date of repair/Дата выдачи/Дата видання

Date of repair/Дата выдачи/Дата видання

Stamp and signature of the service centre/
Печать и подпись сервисного центра/
Печатка та підпис сервісного центру

Stamp and signature of the service centre/
Печать и подпись сервисного центра/
Печатка та підпис сервісного центру

Stamp and signature of the service centre/
Печать и подпись сервисного центра/
Печатка та підпис сервісного центру

Stamp and signature of the service centre/
Печать и подпись сервисного центра/
Печатка та підпис сервісного центру

№ 1

Order No. / Заказ № / Замовлення №

№ 2

Order No. / Заказ № / Замовлення №

№ 3

Order No. / Заказ № / Замовлення №

№ 4

Order No. / Заказ № / Замовлення №

Date of receipt/Дата поступления/Дата прийому

Date of receipt/Дата поступления/Дата прийому

Date of receipt/Дата поступления/Дата прийому

Date of receipt/Дата поступления/Дата прийому

Stamp and signature of the service centre/
Печать и подпись сервисного центра/
Печатка та підпис сервісного центру

Stamp and signature of the service centre/
Печать и подпись сервисного центра/
Печатка та підпис сервісного центру

Stamp and signature of the service centre/
Печать и подпись сервисного центра/
Печатка та підпис сервісного центру

Stamp and signature of the service centre/
Печать и подпись сервисного центра/
Печатка та підпис сервісного центру

№ 4

Заказ №/Талпырыс №/Буяртта №

Дата прыйёмкі/Кабылдау күні/Кабул килинган куни

Дата выдачы/Беру күні/Кайтарыб берилган куни

№ 3

Заказ №/Талпырыс №/Буяртта №

Дата прыйёмкі/Кабылдау күні/Кабул килинган куни

Дата выдачы/Беру күні/Кайтарыб берилган куни

№ 2

Заказ №/Талпырыс №/Буяртта №

Дата прыйёмкі/Кабылдау күні/Кабул килинган куни

Дата выдачы/Беру күні/Кайтарыб берилган куни

№ 1

Заказ №/Талпырыс №/Буяртта №

Дата прыйёмкі/Кабылдау күні/Кабул килинган куни

Дата выдачы/Беру күні/Кайтарыб берилган куни

№ 4

Заказ №/Талпырыс №/Буяртта №

Дата прыйёмкі/Кабылдау күні/Кабул килинган куни

№ 3

Заказ №/Талпырыс №/Буяртта №

Дата прыйёмкі/Кабылдау күні/Кабул килинган куни

№ 2

Заказ №/Талпырыс №/Буяртта №

Дата прыйёмкі/Кабылдау күні/Кабул килинган куни

№ 1

Заказ №/Талпырыс №/Буяртта №

Дата прыйёмкі/Кабылдау күні/Кабул килинган куни

Печатка і подпіс сэрвіснага цэнтра/
Сервіс орталыгының мөрі мен қолтанбасы/
Сервіс марказининг мухр ва имзоси

Печатка і подпіс сэрвіснага цэнтра/
Сервіс орталыгының мөрі мен қолтанбасы/
Сервіс марказининг мухр ва имзоси

Печатка і подпіс сэрвіснага цэнтра/
Сервіс орталыгының мөрі мен қолтанбасы/
Сервіс марказининг мухр ва имзоси

Печатка і подпіс сэрвіснага цэнтра/
Сервіс орталыгының мөрі мен қолтанбасы/
Сервіс марказининг мухр ва имзоси



Печатка і подпіс сэрвіснага цэнтра/
Сервіс орталыгының мөрі мен қолтанбасы/
Сервіс марказининг мухр ва имзоси

Печатка і подпіс сэрвіснага цэнтра/
Сервіс орталыгының мөрі мен қолтанбасы/
Сервіс марказининг мухр ва имзоси

Печатка і подпіс сэрвіснага цэнтра/
Сервіс орталыгының мөрі мен қолтанбасы/
Сервіс марказининг мухр ва имзоси

Печатка і подпіс сэрвіснага цэнтра/
Сервіс орталыгының мөрі мен қолтанбасы/
Сервіс марказининг мухр ва имзоси

ВР КЗ ПЗ

D eWALT



423451,	.		.. 112,			(8553) 30-01-01
163071,	.	.. 23				(8182) 27-00-49, 29-35-86
414057,	.		.. 1			(8512) 35-14-46, 35-14-46
414000,	.		.. 34			(960)856-05-11
656010,	.		.. 73			(3852)61-77-12
656067,	.		.. 66			(3852) 45-58-47, 8 (964)603-72-52
308002,	.			.. 133		(4722) 31-82-48, 34-61-29
241035,	.	.. 14				(4832)68-71-75
241037,	.		.. 103			(4832) 41-71-44
182100,	.		.. 16			(81153)3-71-20
690105,	.		.. 46/50,	.. 305		(423)234-57-12
362003,	.	.. 400				(8672) 24-15-73, 51-32-23
600035,	.	.. 4				(4922) 47-42-72
400107,	.	.. 8				(8442)36-40-50
404106,	.		.. 70			(8443)55-00-99
160022,	.	.. 44				(8172) 74-30-63
394026,	.		.. 2			(473) 261-96-35, 261-96-46
427430,	.		.. 17			(950) 171-60-05, 8 (963) 546-22-34
620026,	.		.. 67			(343)251-94-94
620026,	.	.. 3,				(343)219-28-47
620102,	.	.. 93				(343)234-77-55
153000,	.			.. 33		(4932)30-67-00
426006,	.	.. 30				(3412) 93-24-19
426011,	.	.. 28				(3412)73-95-85
424037,	.		.. 2			(8362) 41-97-70
664035,	.		.. 87			(3952)77-91-02,77-93-87
664075,	.	.. 239,	.. 7			(3952) 22-60-29, 22-87-24
420029,	.	.. 34	.. 12			(843) 211-99-01 (02,03,04)
420136,	.	.. 25				(843) 525-44-15
420129,	.	.. 125,	.. 3			(843) 205-33-32, 205-33-34
422625,	.			.. 28		(843)225-80-20
422622,	.		.. 9			(843)225-20-80
420136,	.	.. 25,	двигатель			(843) 525-44-15
236001,	.	.. 253				(4012) 59-06-06, 59-06-13
248000,	.	.. 31				(4842) 22-03-65, (920) 617-81-91
650044,	.	.. 12				(3842) 64-01-03, 64-28-00, 64-04-55
610004,	.	.. 54				(8332) 35-80-24, 35-80-25
610035,	.	.. 1				(8332)56-35-63
601916,	.	.. 24				(49232) 4-58-66
156026,	.		.. 41			(4942) 32-59-91, (910) 376-00-10
350059,	.		.. 174			(989) 800-86-32, (918) 977-76-22
660121,	.	.. 15				(3912) 61-98-99, 61-98-95
660022,	.	.. 21	.. 2			(3912) 41-86-40
305001,	.. 1	.. 31				(4712)73-73-80
305001,	.	.. 13,	.. 3			(4712)44-60-44
398001,	.	.. 13				(4742) 74-06-96, 35-32-15
455045,	.. 8	.. 7				(3519) 49-26-77
456317,	.	.. 8				(904) 305-83-79
121471,	.	.. 3,1				(495) 737-81-59, 444-10-70
183038,	.	.. 45				(8152)47-47-25
423800,	.	.. 300				(906) 118-38-88
603124,	.. 40			.. 19		(831) 274-89-66, 274-89-67
603089,	.	.. 32				(831) 416-78-70, 416-78-80
603086,	.	.. 7				(831)281-81-91
654005,	.	.. 30 11				(3843) 73-83-17
353920,	.	.. 52	.. 61			(8617) 63-50-10
630091,	.	.. 18,	.. 12			(3832)20-00-30
644042,	.	.. 7				(3812) 39-63-36
302030,	.. 3	.. 25,	.. 5			(4862) 54-36-07
302004,	.	.. 148/3				(4862) 55-60-62, 71-35-65
460050,	.	.. 211				(3532) 40-20-30, 27-87-97
462421,	.	.. 10				(3537) 28-15-29
440600,	.	.. 41				(8412) 55-32-27
614064,	.	.. 33				(342) 240-25-39, 240-25-38
180006,	.	.. 8				(8112) 72-45-55, 72-30-56
357500,	.	.. 25	.. 1			(8793) 38-27-57
357500,	.	.. 35 -				(928) 816-10-75
344004,	.	.. 140				(863) 279-03-05, 8 (938) 160-52-52
390000,	.	.. 33				(4912) 28-20-16, 92-34-72
390037,	.	.. 8				(4912) 32-07-81
443052,	.	.. 25				(846) 955-24-14
443080,	.. 4	.. 66				(846) 342-52-61
190103,	.	.. 187,				(812) 777-0-111, 251-83-39
190013,	.	.. 5/13,	.. 6			(812) 647-35-68
410015,	.	.. 4				(8452) 54-14-18, 94-74-30
410015,	.. 1	.. 11/244				(8452) 72-31-71
142200,	.					(4967) 76-12-80, (926) 617-10-19

295001, 21	(3652) 60-09-36, (978) 735-43-12
299003, 7	(8692) 55-23-34, (978) 018-27-90
164500, 7	(8184) 501-121, (911) 672-17-70
214004, . 2 14	(4812) 32-15-42
354340, 30/2	(8622) 40-20-64, 8-800-100-44-33
354000, . 20 16	(988) 231-81-22
354000, 78/8	8-965-481-13-05
355002, . 50 89	(8652) 55-41-35
453118, 202	(3473) 41-41-19, 23-71-51
392000, 8	(4752) 50-47-67
392000, 12	(4752) 71-15-40
445000, 24	(8482) 51-58-13, 51-54-48
634061, 72	(3822) 52-25-02, 97-95-73
634063, 47, . 1	(3822) 67-95-74
352800, 8	(918) 600-32-42
300041, 57	(4872) 57-03-23, 55-87-21
625026, 143, .	(3452) 31-03-11, 20-55-97
301600, 31	(48731) 6-29-64
670031, 9	(3012) 43-70-54, 43-58-61
432071, 1	(8422) 37-01-46
432017, 12	(8422) 32-21-28
432042, 17	(8422) 37-05-40 . 205
450078, 101	(347) 246-31-86
428000, 8	(8352) 57-39-62
428024, 5	(8352) 63-80-07
454138, 7, . 3	(351) 267-50-01, 267-50-04
162614, 50	(8202) 202-102, . 3
150044, 12	(4852) 37-00-49, 74-81-74
430026, 144	(8342) 23-32-23
170042, 142	(4822) 52-27-87
403873, 111	(84457) 5-27-27
301660, 17	(48762) 7-90-37
4073, 33	38 (044) 581-11-25
49038, 6	38 (056) 770-60-28
83004, 146	38 (062) 381-87-22
79020, 76	38 (0322) 24-72-13, 24-72-51
43024, 11	38 (0332) 29-97-90
65045, 29	38 (0482) 37-61-76
50000, 16	38 (056) 404-03-45
61050, 13	38 (057) 731-97-22, 24, 26
73034, 7	38 (0552) 39-06-90
79035, 135	38 (032) 245-61-77
76002, 10	38 (0342) 71-75-81
49008, 6	38 (056) 791-32-33
0070, 28	(37410) 57-02-31
220049, 13, 8	(017) 280-77-81, 280-76-93
220074, 22, 1	(37517) 251-43-07
050060, 3	(727) 244-64-46
030000, 4	(7132) 53-86-80
010000, 37/1	(7172) 47-81-37
070003, 4/19	(7232) 53-45-44
110000, 35	(7142) 39-25-24
0141, 36	(995 577) 95-55-82
0177, 26	(832) 238-52-38
0167, 3	(995 322) 60-94-49, (995 595) 11-99-72
1029, 11/206	(99412) 514-40-44, 514-40-46

UA

AM

BY

KZ

GE

AZ

DEWALT

: (495) 258 39 81/2/3,

: (044) 507 05 17

<http://www.dewalt.ru>

ОФИЦИАЛЬНЫЙ ДИЛЕР В УКРАИНЕ:

storgom.ua

ГРАФИК РАБОТЫ:

Пн. – Пт.: с 8:30 по 18:30

Сб.: с 09:00 по 16:00

Вс.: с 10:00 по 16:00

КОНТАКТЫ:

+38 (044) 360-46-77

+38 (066) 77-395-77

+38 (097) 77-236-77

+38 (093) 360-46-77

Детальное описание товара: <https://storgom.ua/product/dewalt-177398.html>

Другие товары: <https://storgom.ua/akkumulyatornye-pily.html>